

## Gebrauchs- und Programmieranweisung Kassiergerät



C 4070

Lesen Sie **unbedingt** die Gebrauchsanweisung vor Aufstellung - Installation - Inbetriebnahme. Dadurch schützen Sie sich und vermeiden Schäden.

de-DE

M.-Nr. 05 706 250



<b>Sicherheitshinweise und Warnungen</b> .....	4
<b>Ihr Beitrag zum Umweltschutz</b> .....	5
<b>Gerätebeschreibung</b> .....	6
<b>Allgemeine Informationen zum Kassiergerät C 4070</b> .....	6
<b>Programmierung</b> .....	8
Einstieg in die Programmierung .....	8
Ausstieg aus der Programmierung .....	8
Auflistung der Eingabepositionen .....	9
<b>Anzeigebeispiel</b> .....	12
Anzeige des Tagessummenzählers aller Münzen (ohne Einstieg in die Programmierenebene) ..	12
Anzeige des Tagessummenzählers aller Münzen (mit Einstieg in die Programmierenebene) . . .	13
<b>Programmierbeispiel</b> .....	14
Änderung der Hauptzeit (im Zeitbetrieb) von Standardoption 60 Minuten auf 30 Minuten. . . .	15
<b>Anzeigen</b> .....	17
Tagessummenzähler aller Münzen .....	17
<b>Anzeigen im Programmbetrieb</b> .....	18
Anzeige vor und nach der Programmfreigabe .....	18
<b>Programmierungen im Zeitbetrieb</b> .....	19
Programmierung der Hauptzeit Eingabeposition P03 .....	19
Programmierung der Münzzeit für die wertkleinste Münze Eingabeposition P08 .....	19
<b>Sonderfunktionen</b> .....	20
Programmierung der Helligkeit der Anzeige Eingabeposition P23 .....	20
Programmierung der Münzerkennung Eingabeposition P11 bis P16 .....	20
Wertzuweisung der Münzen Eingabeposition P17 bis P22 .....	21
Umstellung von Block 1 auf Block 2 .....	22
<b>Reinigung und Wartung</b> .....	23
<b>Kundendienst</b> .....	24
<b>Kurz-Gebrauchsanweisung</b> .....	25

# Sicherheitshinweise und Warnungen

---

Lesen Sie bitte die Gebrauchs- und Programmieranweisung, bevor Sie das Kaskiergerät in Betrieb nehmen.

Sie gibt wichtige Hinweise für die Sicherheit, den Gebrauch und die Wartung des Gerätes. Dadurch schützen Sie sich und verhindern Schäden am Gerät.

Bewahren Sie diese Gebrauchs- und Programmieranweisung auf und geben Sie diese an einen eventuellen Nachbesitzer weiter.

■ Vor dem Anschließen des Gerätes unbedingt die Anschlussdaten (z.B. Spannung und Frequenz) auf dem Typenschild, mit denen des Elektronetzes vergleichen.

■ Die elektrische Sicherheit dieses Gerätes ist nur dann gewährleistet, wenn es an ein Schutzleitersystem angeschlossen wird. Es ist sehr wichtig, dass diese grundlegende Sicherheitsvorkehrung vorhanden ist. Im Zweifelsfall die Hausinstallation durch einen Fachmann überprüfen lassen. Der Hersteller kann nicht verantwortlich gemacht werden für Schäden, die durch eine fehlende oder unterbrochene Schutzleitung verursacht werden.

■ Benutzen Sie das Gerät nicht, wenn es äußere Beschädigungen (z.B. ein schadhafes Anschlusskabel) aufweist.

■ Wenn die Anschlussleitung dieses Gerätes beschädigt wird, muss sie durch den Hersteller oder seinen Kundendienst oder eine ähnlich qualifizierte Person ersetzt werden, um Gefährdungen zu vermeiden.

■ Öffnen Sie auf keinen Fall das Gehäuse des Gerätes. Durch eventuelles Berühren stromführender Teile besteht Gefahr für den Benutzer.

■ Reparaturen an Elektrogeräten dürfen nur von Fachkräften durchgeführt werden. Durch unsachgemäße Reparaturen können erhebliche Gefahren für den Benutzer entstehen, für die der Hersteller keine Haftung übernimmt.

■ Das Gerät ist nur dann elektrisch vom Netz getrennt, wenn der Hauptschalter oder die Sicherung ausgeschaltet ist.

■ Stellen Sie das Gerät nicht in frostgefährdeten Räumen auf. Niedrige Temperatu-

ren - unter dem Gefrierpunkt - beeinträchtigen die Funktion des Gerätes.

■ Zur Reinigung des Gerätes darf kein Hochdruckreiniger und kein Wasserstrahl benutzt werden.

■ Defekte Bauteile dürfen nur gegen Miele Original Ersatzteile ausgetauscht werden. Nur bei diesen Teilen können wir gewährleisten, dass sie in vollem Umfang die Sicherheitsanforderungen erfüllen, die wir an unsere Geräte stellen.

## Benutzung von Zubehör

■ Zubehörteile dürfen nur dann eingebaut werden, wenn sie ausdrücklich von Miele freigegeben sind. Wenn andere Teile an- oder eingebaut werden, gehen Ansprüche aus Garantie, Gewährleistung und / oder Produkthaftung verloren.

■ Entleeren Sie den Münzkasten täglich. Es verhindert eine Anhäufung von Münzen bzw. Wertmarken im Münzkasten, was letztlich zu einer Betriebsstörung führt.

## Entsorgung der Transportverpackung

Die Verpackung schützt die Maschine vor Transportschäden. Die Verpackungsmaterialien sind nach umweltverträglichen und entsorgungstechnischen Gesichtspunkten ausgewählt und deshalb recycelbar. Das Rückführen der Verpackung in den Materialkreislauf spart Rohstoffe und verringert das Abfallaufkommen. Ihr Fachhändler nimmt die Verpackung zurück.

## Entsorgung des Altgerätes

Elektrische und elektronische Altgeräte enthalten vielfach noch wertvolle Materialien. Sie enthalten aber auch schädliche Stoffe, die für ihre Funktion und Sicherheit notwendig waren. Im Restmüll oder bei falscher Behandlung können diese der menschlichen Gesundheit und der Umwelt schaden. Geben Sie Ihr Altgerät deshalb auf keinen Fall in den Restmüll.

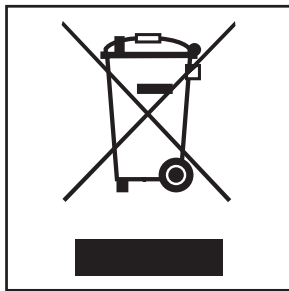

Bitte sorgen Sie dafür, dass Ihr Altgerät entsprechend den regionalen Entsorgungsvorschriften entsorgt wird.

Miele bietet ein Recyclingsystem an. Hierüber informiert Sie Ihr Fachhändler oder Vertriebszentrum.

Bitte sorgen Sie dafür, dass Ihr Altgerät bis zum Abtransport kindersicher aufbewahrt wird.

# Gerätebeschreibung

## Allgemeine Informationen zum Kassiergerät C 4070

Das Kassiergerät C 4070 ist mit einem elektronischen 12-Kanal Münzprüfer ausgestattet. Die 12 Kanäle sind in Block 1 (Kanal1-6) für Geldmünzen und Block 2 (Kanal 7-12) für Wertmarken aufgeteilt (Umstellung siehe Seite 20).

Das Kassiergerät C 4070 ist als Zeit- oder als Programmsteuergerät für Miele Wäschepflegegeräte einsetzbar.

### Für den Programmbetrieb (Serieneinstellung):

Als Steuergerät zur Ansteuerung von Geräten und Maschinen, die mit einem Programmschaltwerk oder einer Steuerelektronik ausgestattet sind und einen kompletten Programmablauf zur Verfügung stellen (z.B. ein Waschprogramm).

### Für den Zeitbetrieb\*:

Als Steuergerät zur Ansteuerung von Geräten und Maschinen, die nur für eine bestimmte Zeit zur Wäschepflege freigegeben werden sollen (z.B. eine Mangelzeit).

\* Umprogrammierung am Kassiergerät erforderlich.

## Kassiergerät C 4070

- ① Anzeige
- ② Programmier Tasten
- ③ Münz-Einwurf
- ④ Münz-Rückgabebaste
- ⑤ Münz-Entnahme
- ⑥ Anschlusskabel
- ⑦ Münzkasten
- ⑧ Frontblende
- ⑨ Schloss
- ⑩ Frontplatte

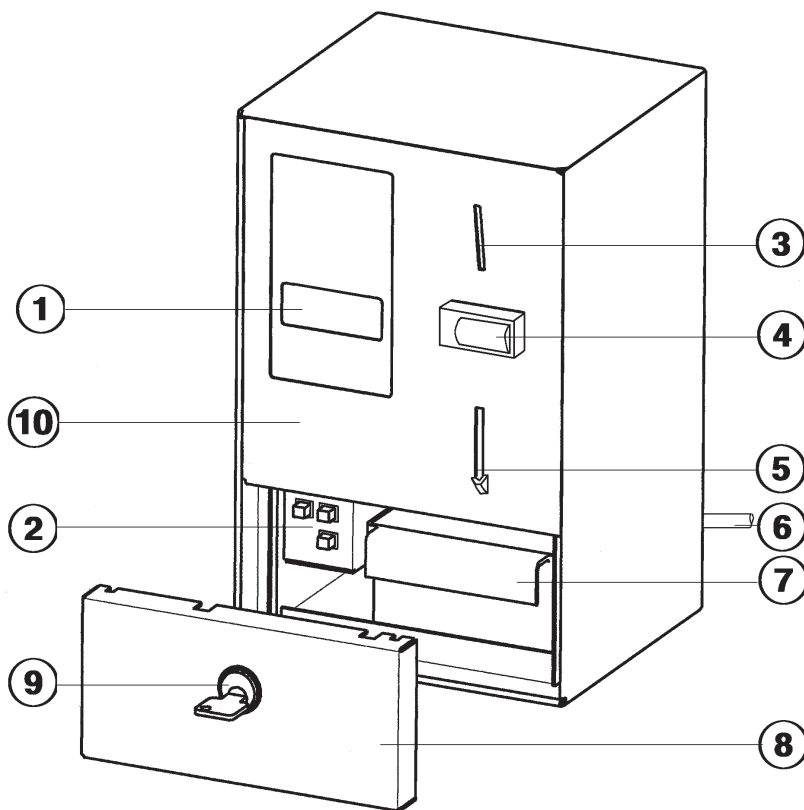

## Anzeige

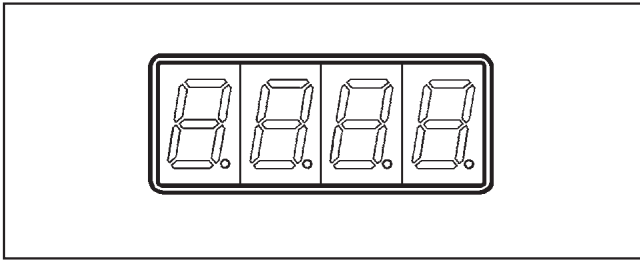

Ablesbar sind unter anderem:

- Der einzuwerfende Geldbetrag,
- der Betriebszustand des angeschlossenen Gerätes (Programmbetrieb, Zeitbetrieb),
- die Eingabepositionen und Optionen,
- Zählerstände,
- Test- und Serviceangaben.

## Programmiertasten

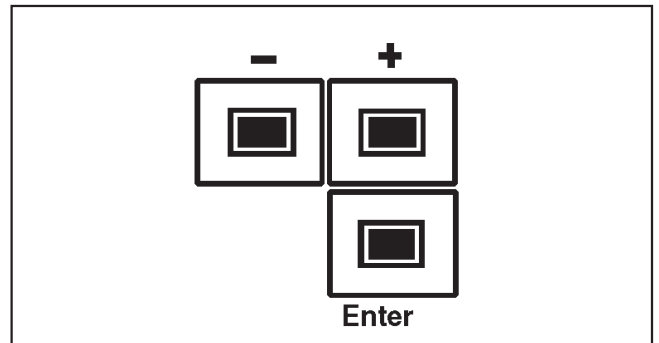

Mit den Programmier Tasten können verschiedene Eingabepositionen angewählt und in ihnen unterschiedliche Optionen eingestellt werden.

### Taste " + " und " - "

Tasten zur Anwahl der einzelnen Eingabepositionen und zur Veränderung der Optionswerte.

Mit jedem Tastendruck wird die Anzeige jeweils um eine Ziffer verändert.

Bei Dauerbetätigung wechselt die Anzeige kontinuierlich.

Weitere Funktionen:

### Taste " + "

Einstieg zum Ablesen von Zählerinhalten außerhalb der Programmier Ebene.

### Taste " - "

zum Löschen des Tagessummenzählers und zum Zurücksetzen von Einstellungen.

### Taste " Enter "

Die Taste hat mehrere Funktionen.

- Einstieg in die Programmier Ebene.
- Sprung von der Eingabeposition zur Option.
- Abspeicherung der Option und Rücksprung zur Eingabeposition.
- Anwahl der Zählerstände außerhalb der Programmier Ebene.

# Programmierung

## Einstieg in die Programmierung

### Voraussetzungen:

- das Gerät bzw. die Maschine muss eingeschaltet
- bei Wasch- und Trockenautomaten auch die Fülltür geschlossen sein.

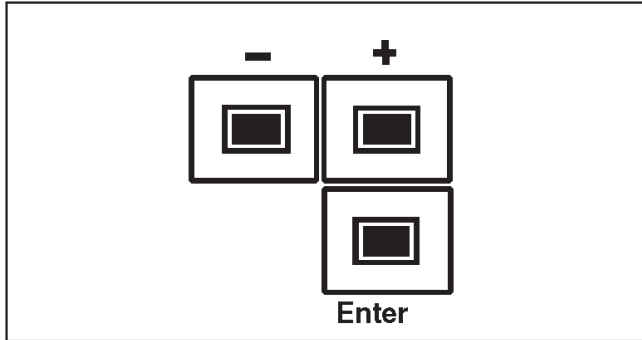

- Taste " **Enter** " innerhalb von **5 Sekunden** **4 x** eindrücken und loslassen.

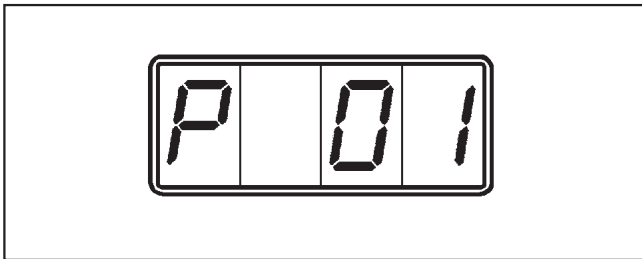

Auf der linken Seite der Anzeige erscheint der Buchstabe " P " (Kennzeichen für die Programmier Ebene). Die " 01 " auf der rechten Seite zeigt die erste Eingabeposition an.

### Anwahl einer " Eingabeposition "

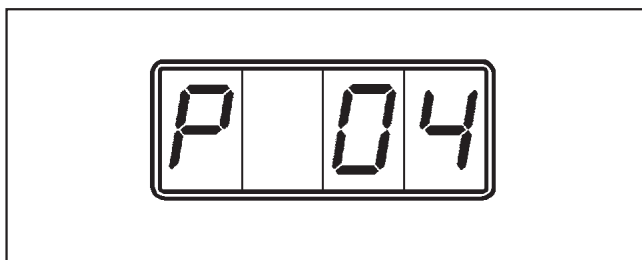

- Taste " + " oder " - " so lange betätigen, bis die entsprechende Eingabeposition (00, 01, 02 ...25) angezeigt wird (z.B. " 04 ").
- Taste " **Enter** " betätigen.

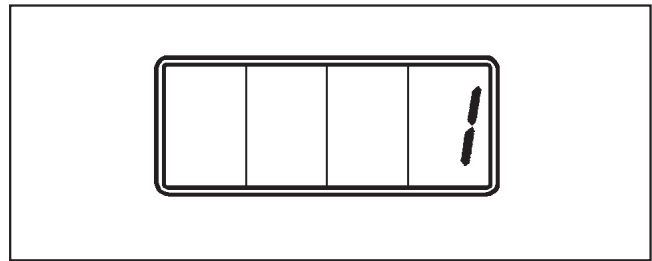

Auf der rechten Seite der Anzeige erscheint die Option für die entsprechende Eingabeposition (z.B. " 1 ").

### Anwahl einer " Option "

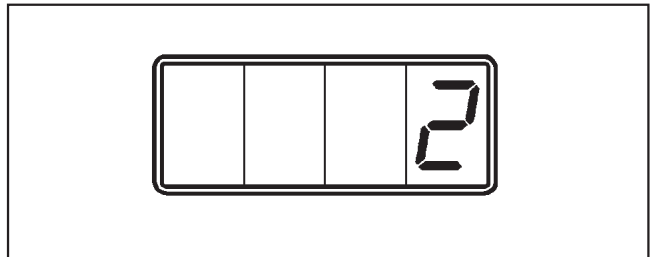

- Taste " + " oder " - " so lange betätigen, bis die entsprechende Option (1,2,3,4 ...9999) angezeigt wird (z.B. " 2 " für den Zeitbetrieb).

### Abspeicherung der " Option "

- Taste " **Enter** " betätigen.

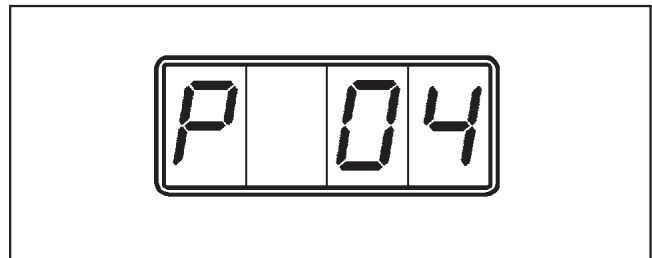

Auf der Anzeige erscheint " P 04 ".

**Die Option " 2 " auf der Eingabeposition " 4 " ist gespeichert.**

### Ausstieg aus der Programmierung

Für den Ausstieg gibt es drei Möglichkeiten:

- Das Gerät bzw. die Maschine ausschalten.
- Werden innerhalb von 50 Sekunden keine Programmier Tasten gedrückt, so erfolgt ein automatischer Ausstieg.
- Durch Anwahl und Bestätigung der Eingabeposition "00".















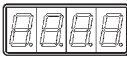

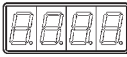

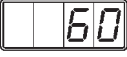

## Auflistung der Eingabepositionen

Auf den Eingabepositionen können Optionen programmiert und Zählerstände abgefragt werden.

Geänderte Standard-Optionen bitte unbedingt in die Spalte "Standard" eintragen.

 = Eingabe kann durch den Betreiber und Kundendienst erfolgen.











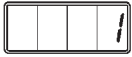

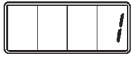



 = Eingabe darf nur durch den Kundendienst erfolgen.

Eingabeposition	Anzeige (Standard)	Hinweis	Erklärung der einzelnen Funktionen	Optionen			Weitere Erklärungen
				Standard			
P 00			Ausstieg aus der Programmierung				Seite 7
P 01			Anzeige des Tagessummenzählers aller Münzen (Geldbetrag) -löschar mit Taste " - "				Seite 11, 12, 16, 17
P 02			Anzeige des Gesamtsummenzählers aller Münzen (Geldbetrag) -nicht löschar				
P 03			Für den Programmbetrieb -Veränderbar in Abhängigkeit der Programmierung der Dezimalstellen.	2,00 EUR			Seite 17, 18
			Für den Zeitbetrieb: <b>Hauptzeit in Minuten</b> (Nur, wenn mit Eingabeposition 4 auf Zeitbetrieb eingestellt.) -Veränderbar in Abhängigkeit der programmierten Münzzeit. Bis 1440 mal der programmierten Münzzeit und in Schritten des Münzzeit-Wertes.				
P 04			<b>1 Programmbetrieb</b> <b>2 Zeitbetrieb</b>	1	2		
P 05			<b>Anzahl der anzuzeigenden Dezimalstellen</b> - Nur für die Anzeige des Geldbetrages. - <b>1</b> zwei Dezimalstellen (z.B. 4.50) <b>2</b> keine Dezimalstelle (z.B. 4) **	1	2		
P 06			Für den Programmbetrieb: <b>Rückmeldung</b> <b>1</b> Programmende mit 230 V Signal AUS ** (auch Netzunterbrechung) <b>2</b> Programmende mit 230 V Signal EIN ** <b>3</b> Programmende nur mit Netzunterbrechung **	1	2	3	
P 07			Für den Programmbetrieb: <b>Speicherzeit</b> -Veränderbar in Sekundenschritten von 2 bis 180 Sekunden.	180 Sek.	2 - 180 Sekunden		
P 08			Für den Zeitbetrieb: <b>Münzzeit für die wertkleinste Münze</b> (die programmiert ist) -Veränderbar in Minutenschritten von 1 bis 120 Minuten.	30 Min.	1 - 120 Minuten		Seite 18

\*\* Diese Funktion wurde gegenüber C 4030 geändert. Bei Austausch von C 4030 auf C 4070 unbedingt beachten!  
Siehe Hinweiszettel-Adapter, M.-Nr. 4423920.

- Fortsetzung nächste Seite -

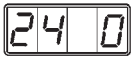









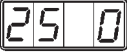







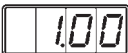









# Programmierung

Eingabe- position	Anzeige (Standard)	Hin- weis	Erklärung der einzelnen Funktionen	Optionen					Weitere Erklärungen			
				Stan- dard								
P 09			Für den Zeitbetrieb: <b>Nachzahlmodus</b> 1 Münzvorlage (immer volle Hauptzeit) 2 Mindesteinwurf (einmal Geldbetrag für Hauptzeit, danach ≥ 1 Minute Nachkaufmöglichkeit entsprechend dem nachgeworfenen Geldbetrag) 3 Kurzzeitverkauf (entsprechend dem Münzeinwurf kann anteilmäßig Zeit mit ≥ 1 Minute gekauft werden)	1		2		3				
P 10			Für den Zeitbetrieb: <b>Zeitfreigabe / Zeitstopp</b> 1 Zeitfreigabe direkt mit Münzeinwurf 2 Zeitfreigabe mit 230 V Signal AUS Zeitstopp mit 230 V Signal EIN 3 Zeitfreigabe mit 230 V Signal EIN Zeitstopp mit 230 V Signal AUS 4 Zeitfreigabe mit 230 V Signal AUS mit speichernder Funktion über die Einschaltzeit des Hauptrelais 5 Zeitfreigabe mit 230 V Signal EIN mit speichernder Funktion über die Einschaltzeit des Hauptrelais	1		2		3		4		5
P 11	Block 1 Kanal 1 Option 1   Block 2		<b>Münzerkennung für Kanal 1 / 7 **</b> 2,—EUR / WM2 0 gesperrt 1 frei	1 / 0		0		1				
P 12	Block 1  Block 2 		<b>Münzerkennung für Kanal 2 / 8 **</b> 1,— EUR / WM5 0 gesperrt 1 frei	1 / 0		0		1				
P 13	Block 1  Block 2 		<b>Münzerkennung für Kanal 3 / 9 **</b> 0,50 EUR / WM7 0 gesperrt 1 frei	1 / 0		0		1				
P 14	Block 1  Block 2 		<b>Münzerkennung für Kanal 4 / 10 **</b> 0,20 EUR / WM8 0 gesperrt 1 frei	1 / 0		0		1				

\*\* Diese Funktion wurde gegenüber C 4030 und C 4031 geändert. Bei Austausch auf C 4070 unbedingt beachten!

- Fortsetzung nächste Seite -

# Programmierung

Eingabe- position	Anzeige (Standard)	Hin- weis	Erklärung der einzelnen Funktionen	Optionen				Weitere Erklärungen
				Stan- dard				
P 15	Block 1  Block 2 		<b>Münzerkennung für Kanal 5 / 11 **</b> 0,10 EUR / WM9 0 gesperrt 1 frei	1 / 0	0	1		
P 16	Block 1  Block 2 		<b>Münzerkennung für Kanal 6 / 12 **</b> frei / frei 0 gesperrt 1 frei	0 / 0	0	1		
P 17	1  2 		<b>Wertzuweisung** für Kanal 1 / 7</b> 2,00 EUR / WM2	Block 1 2,00 EUR  Block 2 2,00 EUR				
P 18	1  2 		<b>Wertzuweisung** für Kanal 2 / 8</b> 1,00 EUR / WM5	Block 1 1,00 EUR  Block 2 2,00 EUR				Seite 19
P 19	1  2 		<b>Wertzuweisung** für Kanal 3 / 9</b> 0,50 EUR / WM7	Block 1 0,50 EUR  Block 2 2,00 EUR				
P 20	1  2 		<b>Wertzuweisung** für Kanal 4 / 10</b> 0,20 EUR / WM8	Block 1 0,20 EUR  Block 2 2,00 EUR				
P 21	1  2 		<b>Wertzuweisung** für Kanal 5 / 11</b> 0,10 EUR / WM9	Block 1 0,10 EUR  Block 2 2,00 EUR				
P 22	1  2 		<b>Wertzuweisung** für Kanal 6 / 12</b> 2,00 EUR / frei	Block 1 2,00 EUR  Block 2 2,00 EUR				
P 23			<b>Helligkeit der Anzeige</b> Veränderbar von 1 bis 7	3	1 - 7			Seite 19
P 24			<b>Rücksetzung auf Standardeinstellung</b>	S	i			
P 25			<b>Blockumschaltung (über Dil-Schalter 8)</b> 1 Block 1 (Kanal 1 - 6 für Euro) 2 Block 2 (Kanal 7 - 12 für Wertmarken)	1	2			Seite 20

\*\* Diese Funktion wurde gegenüber C 4030 und C 4031 geändert. Bei Austausch auf C 4070 unbedingt beachten!

## Anzeigebeispiel

### Anzeige des Tagessummenzählers aller Münzen (ohne Einstieg in die Programmierenebene)

#### Allgemeines

Auch ohne Einstieg in die Programmierenebene können die Inhalte des Tagessummenzählers für Münzen (Betrag) und des Gesamtsummenzählers abgerufen werden. Auch eine Löschung des Tagessummenzählers ist außerhalb der Programmierenebene möglich.

#### Voraussetzung

- Das Gerät bzw. die Maschine muss eingeschaltet und bei Wasch- und Trockenautomaten auch die Fülltür geschlossen sein.

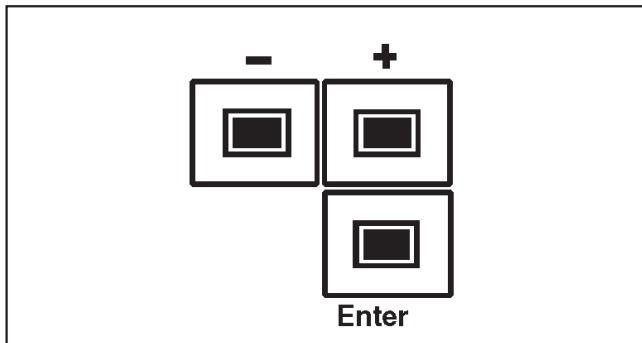

- Taste " + " ca. 5 Sekunden lang eindrücken und loslassen.

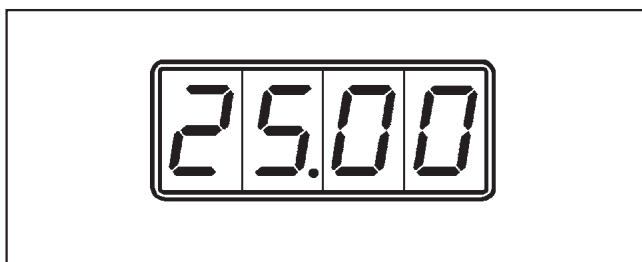

Inhalt des Tagessummenzählers für "Münzen (Betrag)" (löscher). Auf der Anzeige wird die kassierte Tagessumme, z. B. **25.00** EUR angezeigt.

Inhalt des Gesamtsummenzählers (nicht löscher):

- Taste " Enter " eindrücken und loslassen.

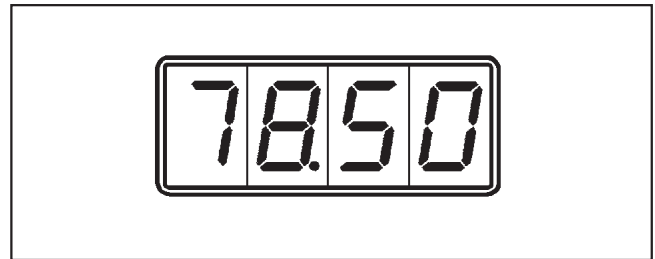

Auf der Anzeige wird die kassierte Gesamtsumme, z.B. **78.50** EUR angezeigt.

#### Löschen des Tagessummenzählers

Der Tagessummenzähler kann nur gelöscht werden, wenn er angewählt worden und zu sehen ist. Dabei ist es egal, welche Ziffern bei der Lauflichtanzeige gerade in der Anzeige erscheinen.

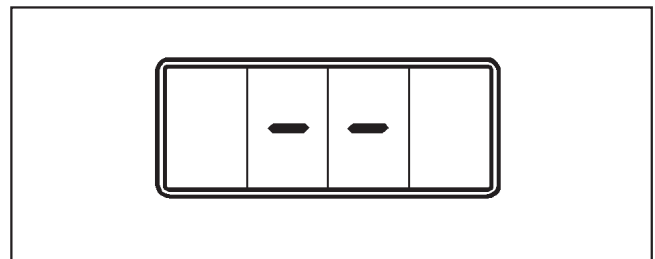

- Die Taste " - " so lange eindrücken, bis auf der Anzeige zwei waagerechte Striche erscheinen.
- Die Taste " - " wieder loslassen.

Der Zählerinhalt ist gelöscht und auf der Anzeige wird "0.00" angezeigt.

#### Ausstieg aus der Anzeige

Für den Ausstieg gibt es drei Möglichkeiten:

- Das Kassiergerät spannungslos machen (z.B. den bauseitig installierten Hauptschalter ausschalten).
- Wird innerhalb von 50 Sekunden die Taste "Enter" nicht mehr eingedrückt, so erfolgt ein automatischer Ausstieg.
- Nach Anzeige des letzten anzuzeigenden Zählerinhaltes (Gesamtsummenzähler) Taste "Enter" eindrücken.

### Anzeige des Tagessummenzählers aller Münzen (mit Einstieg in die Programmier Ebene)

#### Voraussetzungen:

- Das Gerät bzw. die Maschine muss eingeschaltet und bei Wasch- und Trockenautomaten auch die Fülltür geschlossen sein.

Auf der Anzeige des Kassiergerätes wird der standardmäßig programmierte Betrag von **2.00** EUR angezeigt. Es wurden 5 Waschprogramme a' 2,- EUR gekauft.

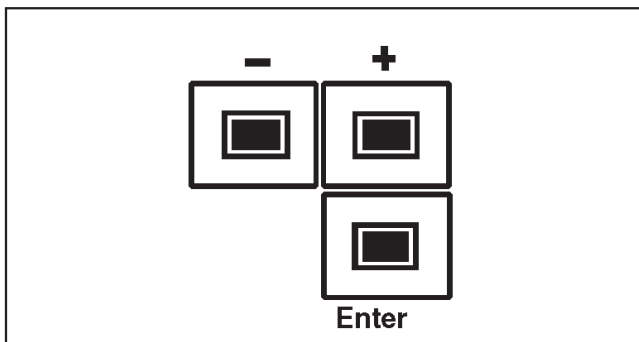

- Taste " **Enter** " innerhalb von **5 Sekunden** **4 x** eindrücken und loslassen.

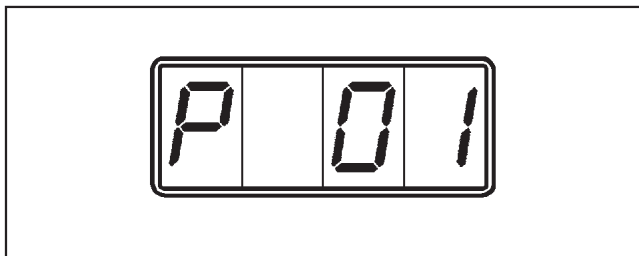

Auf der linken Seite der Anzeige erscheint der Buchstabe " **P** " (Kennzeichen für die Programmier Ebene), auf der rechten Seite wird die erste Eingabeposition angezeigt.

- Taste " **Enter** " erneut **1 x** betätigen.

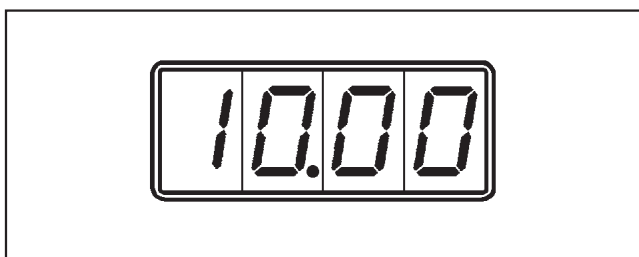

Auf der Anzeige wird die kassierte Summe von **10.00** EUR angezeigt.

Größere Geldbeträge (über 99,90 EUR) werden in Form eines Lauflichtes angezeigt. Beträge die 4-stellig oder kleiner sind rotieren nicht in der Anzeige.

Soll der Tagessummenzähler gelöscht werden:

- Taste " - " 5 Sekunden lang eindrücken.

#### Ausstieg aus der Programmierung

Für den Ausstieg gibt es drei Möglichkeiten:

- Das Gerät bzw. die Maschine ausschalten.
- Werden innerhalb von 50 Sekunden keine Programmier Tasten gedrückt, so erfolgt ein automatischer Ausstieg.
- Durch Anwahl der Eingabeposition "00" und Taste " **Enter** ".

# Programmierbeispiel

## Änderung des Preises von Standardoption 2.00 EUR auf 2.50 EUR

### Voraussetzung

- Das Gerät bzw. die Maschine muss eingeschaltet und bei Wasch- und Trockenautomaten auch die Fülltür geschlossen sein.

Auf der Anzeige des Kassiergerätes wird der standardmäßig programmierte Betrag von **2.00** EUR angezeigt.

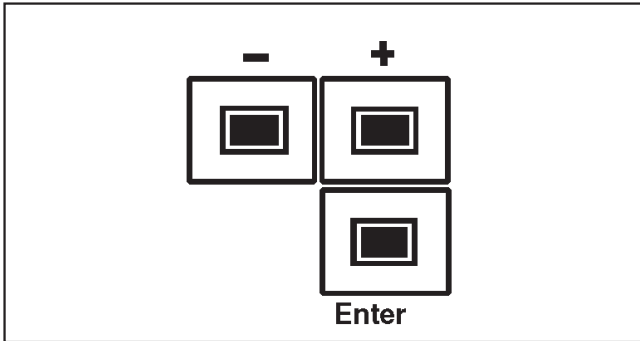

- Taste " **Enter** " innerhalb von **5 Sekunden 4 x** eindrücken und loslassen.

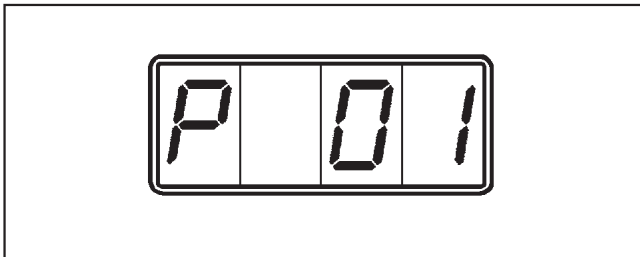

Auf der linken Seite der Anzeige erscheint der Buchstabe " P " (Kennzeichen für die Programmier Ebene). Die " 01 " auf der rechten Seite zeigt die erste Eingabeposition an.

- Taste " + " so lange betätigen, bis die Eingabeposition " 03 " angezeigt wird.
- Taste " **Enter** " betätigen.



Auf der Anzeige wird der standardmäßig programmierte Betrag von **2.00** EUR angezeigt.

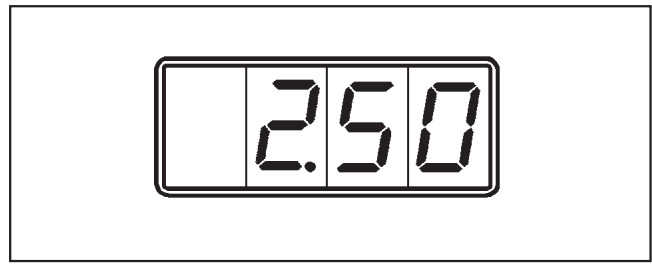

- Taste " + " so oft betätigen, bis ein Betrag von " **2.50** EUR " angezeigt wird.

Die Änderung findet in Abhängigkeit des kleinsten Münzwertes (0.10 EUR - Schritten) statt. -

- Taste " **Enter** " betätigen.

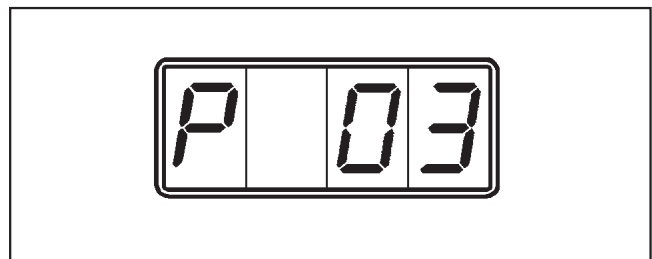

Auf der Anzeige erscheint " P 03 ".

Nach ca. 50 Sekunden wechselt die Anzeige von " P 03 " auf **2.50** EUR.

**Der neue Preis von 2.50 EUR ist gespeichert.**

## Änderung der Hauptzeit (im Zeitbetrieb) von Standardoption 60 Minuten auf 30 Minuten.

### Voraussetzung

- Das Gerät bzw. die Maschine muss eingeschaltet und bei Wasch- und Trockenautomaten auch die Fülltür geschlossen sein.
- Der Zeitbetrieb muss zuvor über Eingabe-  
position " 4 " programmiert worden sein.  
Die standardmäßig programmierte Hauptzeit beträgt 60 Minuten.  
Die Münzzeit für die wertkleinste Münze (0,10 EUR) beträgt 30 Minuten.



Auf der Anzeige des Kassiergerätes wird ein Betrag von 0.20 EUR angezeigt.

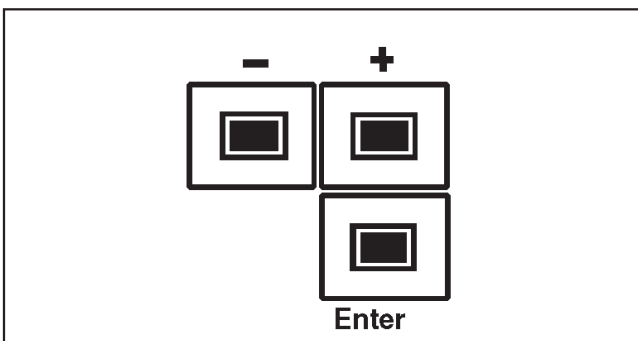

- Taste " **Enter** " innerhalb von **5 Sekunden** **4 x** eindrücken und loslassen.

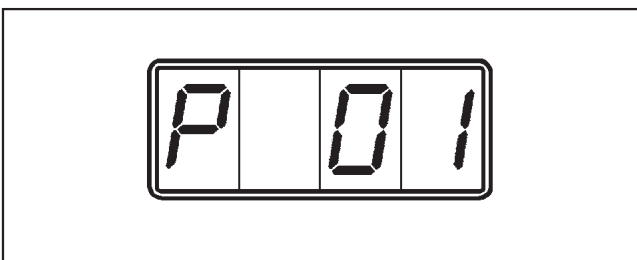

Auf der linken Seite der Anzeige erscheint der Buchstabe " P ". Die " 01 " auf der rechten Seite zeigt die erste Eingabe-  
position an.

- Taste " + " so lange betätigen, bis die Eingabe-  
position " 03 " angezeigt wird.
- Taste " **Enter** " betätigen.

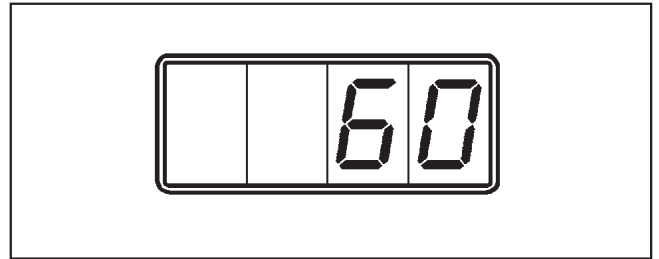

Auf der Anzeige wird die standardmäßig programmierte Hauptzeit von 60 Minuten angezeigt.

- Taste " - " **1x** betätigen.

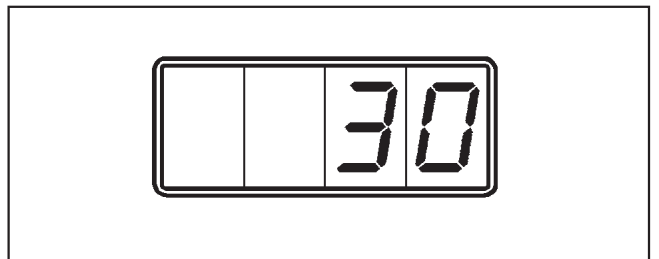

Auf der Anzeige wird die neu zu programmierende Hauptzeit angezeigt.

- Taste " **Enter** " betätigen.

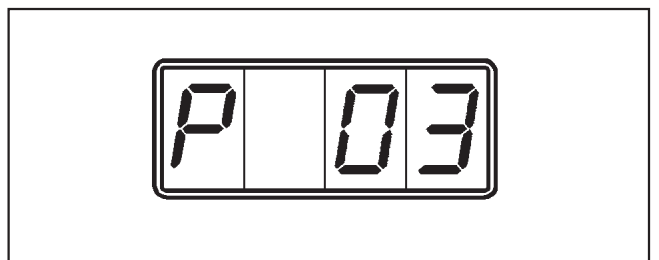

Auf der Anzeige erscheint " P 03 ".

Nach ca. 50 Sekunden wechselt die Anzeige von " P 03 " auf 0.10 EUR.

**Die neue Hauptzeit von 30 Minuten ist gespeichert.**

# Programmierbeispiel

## Sperrern des Kanals 3 ( 0,50 EUR )

### Voraussetzungen

- Das Gerät bzw. die Maschine muss eingeschaltet und bei Wasch- und Trockenautomaten auch die Fülltür geschlossen sein.

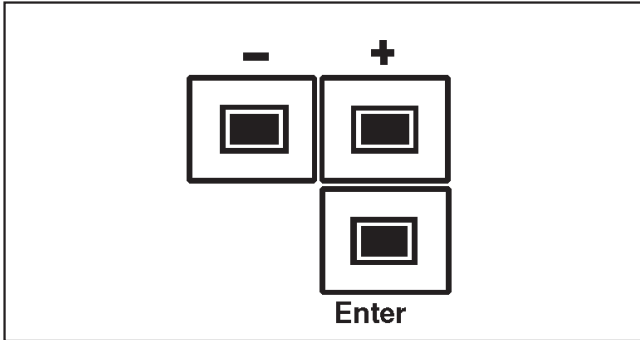

- Taste " **Enter** " innerhalb von **5 Sekunden** **4 x** eindrücken und loslassen.

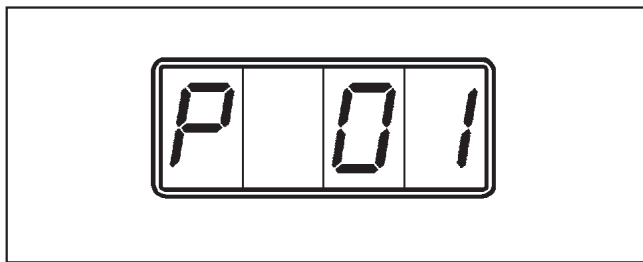

Auf der linken Seite der Anzeige erscheint der Buchstabe " P " Programmier Ebene.  
Die " 01 " auf der rechten Seite zeigt die erste Eingabeposition an.

- Taste " + " so lange betätigen, bis die Eingabeposition " 13 " angezeigt wird.
- Taste " **Enter** " betätigen.

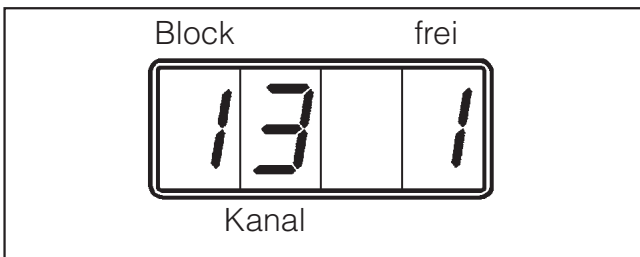

Auf der Anzeige wird Kanal 3 (0,50 EUR) angezeigt.

Die " 1 " (1 = frei) auf der rechten Seite zeigt an, dass der Kanal freigegeben ist, die " 1 " auf der linken Seite zeigt Block 1 (weitere Hinweise auf Seite 9 und 19).

- Taste " - " **1 x** betätigen.

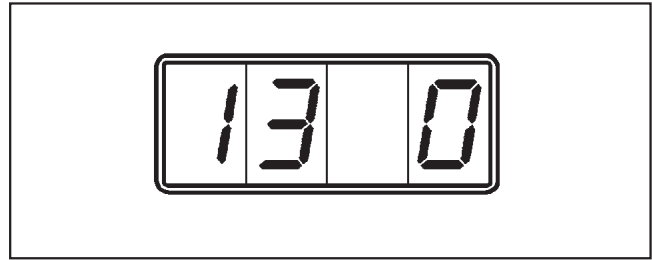

Die " 0 " auf der rechten Seite zeigt die " Sperrung " des Kanals an.

- Taste " **Enter** " betätigen.

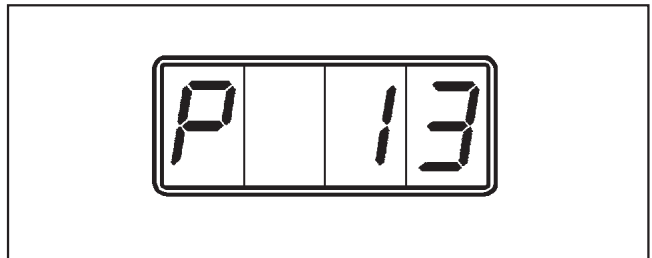

Auf der Anzeige erscheint " P 13 ".

Nach ca. 50 Sekunden wechselt die Anzeige von " P 13 " auf 0.50 EUR.

**Der Kanal 3 von Block 1 (0,50 EUR) ist gesperrt.**



## Tagessummenzähler aller Münzen

Der Tagessummenzähler addiert alle Geldbeträge der eingeworfenen Münzen. Der Tagessummenzähler kann gelöscht werden.

### Anzeige des Tagessummenzählers

- Um sich den Inhalt des Tagessummenzählers anschauen zu können, muss man die Eingabeposition **1** anwählen.
- Mit Betätigung der Taste "**Enter**" erscheint in Form einer Lauflichtanzeige (nur ab 5-stelligen Beträgen) der Inhalt des Tagessummenzählers. Beginnend von rechts nach links mit der höchstwertigsten Stelle.

Nach Durchlaufen der niederwertigsten Stelle, in der Anzeige steht keine Ziffer mehr (Position 9), beginnt der Vorgang von vorn.

Ein Betrag von 178,50 EUR würde folgendermaßen angezeigt:

1.

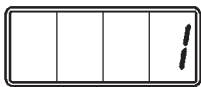

2.



3.

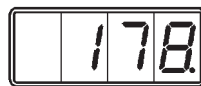

4.



5.



6.



7.

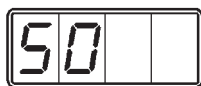

8.



9.



10.

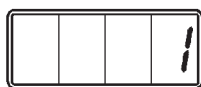

11.



..... usw.

## Löschen des Tagessummenzählers

Eingabeposition P01

Der Tagessummenzähler kann nur gelöscht werden, wenn er angewählt worden und zu sehen ist. Dabei ist es egal, welche Ziffern bei der Lauflichtanzeige gerade in der Anzeige erscheinen.

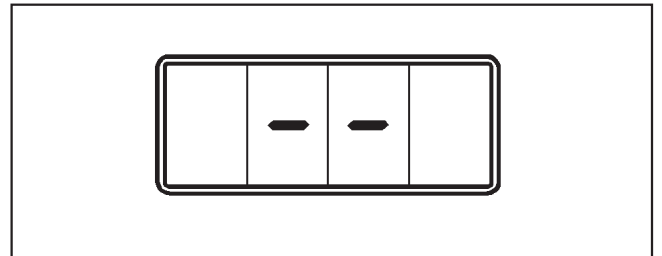

- Die Taste "-" so lange eindrücken, bis auf der Anzeige zwei waagerechte Striche erscheinen.
- Die Taste "-" wieder loslassen.

Der Zählerinhalt ist gelöscht und auf der Anzeige wird z.B. "0.00" angezeigt.

## Gesamtsummenzähler

Eingabeposition P02

Der Gesamtsummenzähler addiert genauso wie der Tagessummenzähler alle Geldbeträge der eingeworfenen Münzen. Der Gesamtsummenzähler ist nicht löschar.

- Um sich den Inhalt des Gesamtsummenzählers anzeigen zu lassen, verfährt man wie bei der Anzeige des Tagessummenzählers.

## Anzeigen im Programmbetrieb

### Anzeige vor und nach der Programmfreigabe

Im Programmbetrieb erscheint nach Einschalten der Maschine (z.B. Waschautomat) und vor der Programmfreigabe, der zu entrichtende Geldbetrag auf der Anzeige.

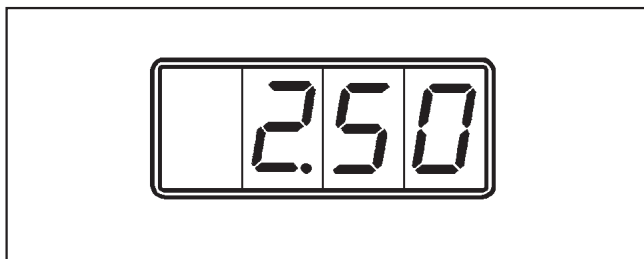

Auf der Anzeige erscheint z.B. ein Betrag von 2.50 EUR. Die Anzahl der Dezimalstellen erscheinen entsprechend der Programmierung (hier 1  $\triangle$  2 Dezimalstellen).

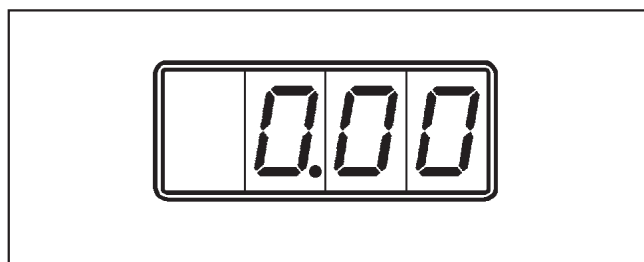

Entsprechend dem Geldeinwurf wird die Anzeige nach "0.00" heruntergezählt.

Nach ca. 2 Sekunden wechselt die Anzeige in einen dynamischen Zustand.

1.



2.



3.

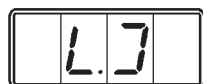

4.



Die beiden mittleren Stellen zeigen einen rotierenden Kreis (soll die drehende Trommel darstellen) und einen Punkt an. Solange dieser Punkt vorhanden ist, ist ein Öffnen der Fülltür (z.B. Nachlegen eines Wäschestückes ohne Geldverlust) noch möglich.

Nach max. 3 Minuten (siehe P07) verschwindet der Punkt.

In diesem Betriebszustand nimmt das Kassiergerät kein Geld an. Eingeworfenes Geld wird wieder ausgegeben.

## Programmierung der Hauptzeit

Eingabeposition P03

Die Hauptzeit kann nur in Schritten der Münzzeit für die wertkleinste Münze verändert werden. Wobei die Grenzen von 1 mal bis 1440 mal dieser Zeit liegen.

## Programmierung der Münzzeit für die wertkleinste Münze

Eingabeposition P08

Die Programmierung der Münzzeit für die wertkleinste Münze kann von 1 Minute bis 120 Minuten vorgenommen werden.

Diese Münzzeit erscheint dann auch in der Anzeige, wenn die Programmierung "Zeitfreigabe direkt mit Münzeinwurf" (siehe Seite 9, Eingabeposition P 10) vorliegt.

Der Geldbetrag für die Hauptzeit errechnet sich wie folgt:

Programmierte Hauptzeit in Minuten dividiert durch die programmierte Münzzeit für die wertkleinste Münze in Minuten.

Ein Beispiel:

Die programmierte Hauptzeit beträgt 80 Minuten, die Münzzeit 2 Minuten bei wertkleinster Münze von 0,10 EUR.

Betrag für die

$$\text{Hauptzeit} = \frac{80 \text{ Minuten} \times 0,10 \text{ EUR}}{2 \text{ Minuten}}$$

$$= 40 \times 0,10 \text{ EUR}$$

$$= \mathbf{4,- \text{ EUR}}$$

## Sonderfunktionen

### Programmierung der Helligkeit der Anzeige Eingabeposition P23

Die Helligkeit der Anzeige kann an bestimmte Betriebsgegebenheiten angepasst werden. Sie ist in den Grenzen von 1 bis 7 veränderbar.

Mit Veränderung der Option findet sofort eine Helligkeitsveränderung statt. Dieses ermöglicht vor einer Abspeicherung zu kontrollieren, ob die Helligkeit der Anzeige den Vorstellungen entspricht.

### Programmierung der Münzerkennung Eingabeposition P11 bis P16

Es besteht die Möglichkeit jede Münze freizuschalten oder sie zu sperren. Dadurch kann man gezielt einzelne Münzen, die regional als Falschgeld auftreten, sperren. Das heißt, dass bei Münzeinwurf diese zur Rückgabe umgeleitet werden.

Entsprechend der Programmierung erscheinen folgende Angaben:

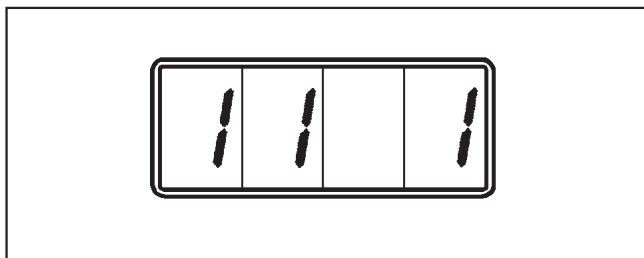

Anzeige für die Münze 1, wenn sie freigegeben ist (1 = Block, 1 = Münze, 1 = frei).

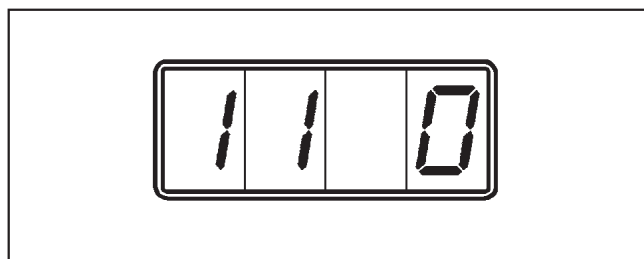

Anzeige für die Münze 1, wenn sie gesperrt ist (0 = gesperrt).

Entsprechend sehen die Anzeigen für die Münzen 2 bis 6 aus.

Eine weitere sinnvolle Möglichkeit der Münzsperrung sollte vorgenommen werden, wenn ein Preis unter 2,-EUR (z.B. 1,-EUR) eingestellt wurde.

In diesem Fall sollte die Münze 1 (2,-EUR Münze) gesperrt werden, um eine Überzahlung zu verhindern. (Eingabeposition P 11, Option 0)

Wird zum Beispiel die Münze 5 (-,10 EUR Münze) gesperrt, ist unbedingt darauf zu achten, dass der Preis dann z.B. nicht 2,30 EUR beträgt. Der Preis ist dann auf 2,20 oder 2,40 EUR einzustellen!

### Wertzuweisung der Münzen

Eingabeposition P17 bis P22

Allen Münzen (z.B. Münze 7, Wertmarke WM 2) kann ein bestimmter Wert - von 0,10 EUR bis 99,90 EUR - zugewiesen werden (Standardoption 2,— EUR).

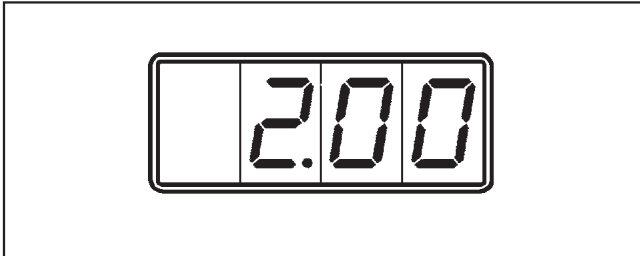

- Nach Anwahl der Münze 7, Wertmarke WM 2 wird auf der Anzeige " 2.00 " angezeigt.
- Dieser Wert ist mit den Tasten " + " und " - " veränderbar, und zwar in 0,10 EUR - Schritten.
- Nach Einstellung des Wertes muss die Taste " **Enter** " betätigt werden.

### Beispiel 1

Der Münze 7 (Wertmarke WM2) soll ein Wert von 1,00 EUR zugewiesen werden.

- Nach Anwahl der Münze 7, Wertmarke WM 2 wird auf der Anzeige " 2.00 " angezeigt.
- Taste "**Enter**" betätigen und den angezeigten Wert von 2,00 EUR (Standardoption) mit der Taste " - " auf 1,00 EUR ändern.
- Taste "**Enter**" erneut betätigen.  
Der Wert von 1,00 EUR wird gespeichert.

Für den Kauf eines Programms (Standardoption 2,00 EUR) sind künftig 2 Wertmarken WM 2 erforderlich.

### Beispiel 2

Der Münze 7 (Wertmarke WM 2) soll ein Wert von 1,00 EUR zugewiesen werden.

- Weitere Vorgehensweise wie bereits im Beispiel 1 beschrieben, jedoch mit einer Wertzuweisung von 1,00 EUR.
- Mit dieser Änderung ist ebenfalls eine Änderung des Betrages für ein Programm von 2,00 EUR auf 3,00 EUR vorzunehmen (siehe Seite 13).

Für den Kauf eines Programms (Standardoption jetzt 3,00 EUR) sind nun 3 Wertmarken WM 2 erforderlich.

# Sonderfunktionen

## Umstellung von Block 1 auf Block 2

### Umschaltung von Block 1 auf Block 2

#### Voraussetzung

- Der DIL-Schalter 8 bzw. 10 (je nach Ausführung) am Münzprüfer muß umgestellt werden.

⚠ Folgende Umstellung sollte nicht vom Laien vorgenommen werden.

- Hauptschalter oder Sicherung ausschalten.
- Die Frontblende aufschließen und abnehmen.
- Die jetzt sichtbaren beiden Kreuzschlitz-Schrauben lösen.
- Die Frontplatte herausziehen.

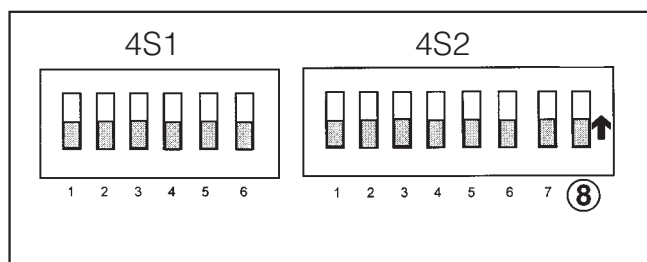

- Den DIL-Schalter 8 (4S2)

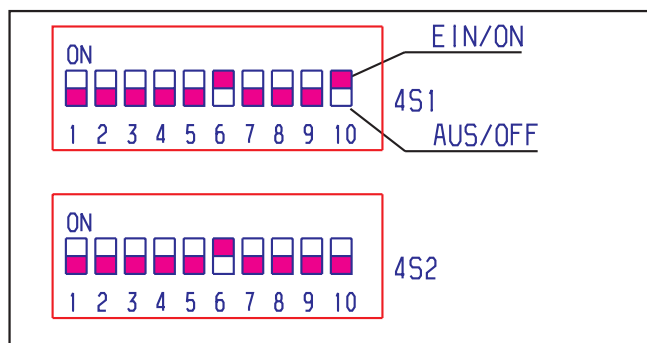

bzw. 10 (4S1), je nach Münzprüfer, am Münzprüfer nach oben umstellen. Dazu eignet sich ein Kugelschreiber.

- Frontplatte wieder einbauen und die Frontblende schließen.
- Hauptschalter oder Sicherung einschalten.

## Programmierung von Block 1 auf Block 2

Eingabeposition P25

Der Münzprüfer hat 12 Kanäle die in Block 1 (Kanal 1 - 6) für Geldmünzen und Block 2 (Kanal 7 -12) für Wertmarken aufgeteilt sind.

- Wählbar mit der Taste " + " oder " - " wird zwischen Block 1 und Block 2 gewählt.
- Durch Betätigung der Taste " **Enter** " abgespeichert.

Entsprechend der Programmierung erscheinen folgende Anzeigen:

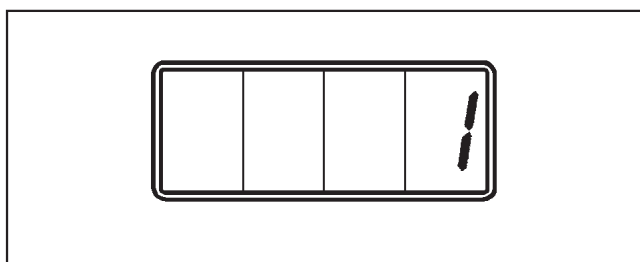

Anzeige mit aktiviertem Block 1 (Standardoption)

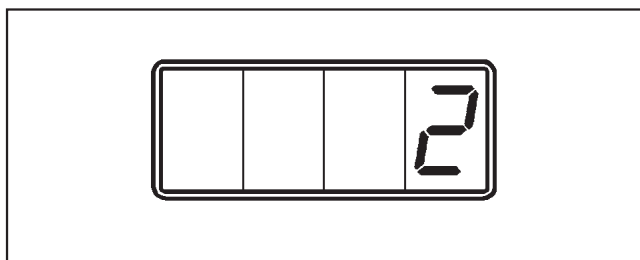

Anzeige mit aktiviertem Block 2

 Zur Reinigung des Kassiergerätes darf kein Hochdruckreiniger und kein Wasserstrahl benutzt werden.

Das Edelstahl-Gehäuse nur mit einem handelsüblichen Edelstahlreiniger säubern. Scheuermittel zerkratzen die Oberfläche.

Die Kunststoffteile nur mit einem milden Reinigungsmittel oder einem weichen, feuchten Tuch reinigen und anschließend trockenreiben.

Das Kassiergerät ist wartungsfrei.

# Kundendienst

Bei Störungen benachrichtigen Sie bitte den Werkkundendienst.

Der Kundendienst benötigt Typ, Fabrikationsnummer und Materialnummer.

<b>Miele</b>  CE  IBN	Miele & Cie. GmbH & Co Postfach D-33325 Gütersloh	MADE IN GERMANY FABRIQUE EN ALLEMAGNE			
	Typ	.			
	Fabr.-Nr.	.			
	Art.-Nr.	.			
	M.-Nr.	.			
		.			
		.	A		
		.	A		
	Total	.	A	.	kW
	J L L	.		.	kW
(M)	.		.	kW	

Diese Angaben finden Sie auf dem Typenschild (siehe Rückseite des Kassiergerätes oder im Gerät hinter dem Münzkasten).

Es kann vorkommen, dass Münzen nicht gleich beim 1. Einwurf angenommen werden.

Die Gründe können Beschädigungen oder Abnutzungen an der Münze sein.

- Mit einer anderen Münze den Vorgang wiederholen.



### Voraussetzungen für die Bedienung und die Anzeigen des Kassiergerätes C 4070

Die Bedienung eines Miele Waschschruderautomaten, Miele Trockenautomaten oder einer Miele Muldenmangel - in Verbindung mit einem Kassiergerät - wird ausführlich in der Gebrauchsanweisung dieser Geräte bzw. Maschinen beschrieben.

Die Bedienung unbedingt in der vorgegebenen Reihenfolge durchführen, da sonst mit dem Verlust des Geldes zu rechnen ist.

### Für Waschschruderautomaten, Trockenautomaten und Muldenmangeln

Anzeige auf dem Kassiergerät, nachdem das Gerät bzw. die Maschine in entsprechender Reihenfolge bedient wurde.

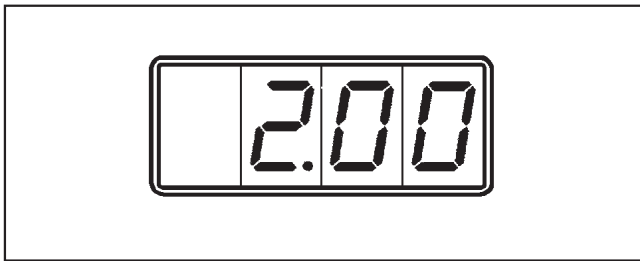

Auf der Anzeige des Kassiergerätes wird ein zu zahlender Betrag von z. B. 2.00 EUR angezeigt.

- Münze(en) einwerfen.

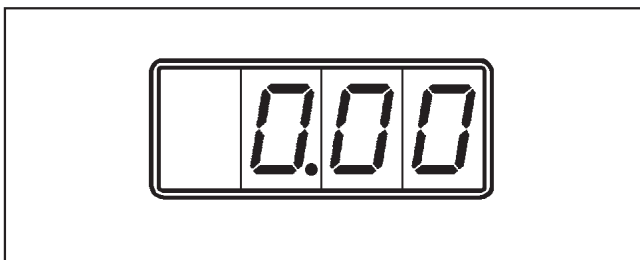

Entsprechend dem Geldeinwurf wird die Anzeige nach " 0.00 " heruntergezählt.

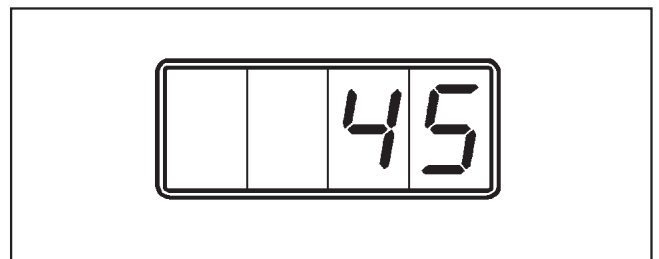
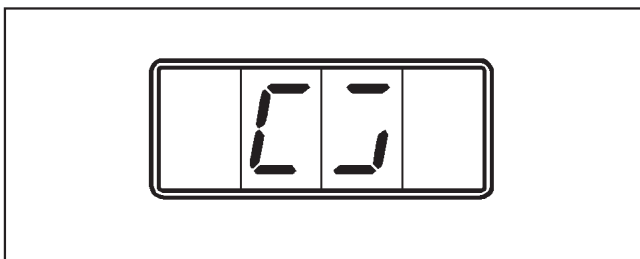

Nach ca. 2 Sekunden wechselt die Anzeige und zeigt einen rotierenden Kreis oder eine gekaufte Zeit (im Zeitbetrieb) z. B. 45 Minuten bei Mangelbetrieb an.

Das Gerät bzw. die Maschine ist für den Start freigegeben. Es wird keine Münze mehr angenommen.

- Taste "◀ Start" des Gerätes bzw. der Maschine betätigen.  
Für Muldenmangel HM 5316 Taste "I Ein" betätigen.

Nach Programmende wird auf der Anzeige des Kassiergerätes wieder der einzuwerfende Geldbetrag angezeigt.

Vor Einwurf der Münzen auf passenden Geldbetrag achten. Vermeiden Sie Überzahlungen. Zuviel gezahlte Beträge werden vom Kassiergerät nicht zurückgegeben.





**Deutschland:**

Miele & Cie. KG  
Vertriebsgesellschaft Deutschland  
Geschäftsbereich Professional  
Carl-Miele-Straße 29  
33332 Gütersloh  
Telefon: 0 800 22 44 644  
Miele im Internet: [www.miele.de/professional](http://www.miele.de/professional)

**Österreich:**

Miele Gesellschaft m.b.H.  
Mielestraße 1  
5071 Wals bei Salzburg  
Verkauf: Telefon 050 800 420 - Telefax 050 800 81 429  
E-Mail: [vertrieb-professional@miele.at](mailto:vertrieb-professional@miele.at)  
Miele im Internet: [www.miele.at/professional](http://www.miele.at/professional)  
Kundendienst 050 800 390  
(Festnetz zum Ortstarif; Mobilfunkgebühren abweichend)

**Luxemburg:**

Miele S.à.r.l.  
20, rue Christophe Plantin  
Postfach 1011  
L-1010 Luxemburg/Gasperich  
Telefon: 00352 4 97 11-30 (Kundendienst)  
Telefon: 00352 4 97 11-45 (Produktinformation)  
Mo-Do 8.30-12.30, 13-17 Uhr  
Fr 8.30-12.30, 13-16 Uhr  
Telefax: 00352 4 97 11-39  
Miele im Internet: [www.miele.lu](http://www.miele.lu)  
E-Mail: [infolux@miele.lu](mailto:infolux@miele.lu)



Miele & Cie. KG  
Carl-Miele-Straße 29, 33332 Gütersloh, Deutschland