

Käyttöohje Mikroaaltouuni



Lue **ehdottomasti** tämä käyttöohje ennen laitteen asennusta, liittämistä ja käyttöönottoa. Näin vältät mahdolliset vahingot ja laitteesi rikkoutumisen.

Sisältö

Tärkeitä turvallisuusohjeita	5
Ennen ensimmäistä käyttökertaa	13
Asennus	14
Sijoitusmitat	14
Sähköliitäntä	19
Pidä huolta ympäristöstäsi	20
Laitteen osat	21
Ohjaustaulu	22
Käyttövalitsimet	23
Virtakytkin 	23
Näyttö	23
Hipaisupainikkeet	23
Näytön yläpuolella olevat hipaisupainikkeet	23
Näytön alapuolella olevat hipaisupainikkeet	24
Näytön symbolit	25
Käyttöperiaate	26
Valikon kohtien valinta ja arvojen tai asetusten muuttaminen	26
Toimintatavan tai toiminnon valinta	26
Valmistustoiminnon lopettaminen	26
Laitteen toimintaperiaate	27
Käyttötavat	28
Toimintatavat	28
Mikroaaltotoiminto yksinään	28
Automaattiohjelmat	28
Astianvalintaohjeita	29
Materiaali ja muoto	29
Astioiden soveltuvuuden testaus	31
Mikrokupu	32
Ensimmäinen käyttökerta	33
Kellonajan korjaaminen	33
Asetukset	34
Asetukset	34
Asetusten muuttaminen	35
Kieli 	35
Kellonaika	35
Näyttö	35
Ajan näyttötapa	35
Aseta	35
Äänenvoimakkuus	35
Merkkiäänet	36
Painikeääni	36
Näytön kirkkaus	36

Yksiköt.....	36
Paino.....	36
Lämpimänäpito.....	36
Pika Mikroaalto.....	36
Popcorn.....	36
Onko kypsenn. uunissa?.....	36
Turvallisuus.....	36
Käytönestotoiminto 	36
Painikelukitus.....	37
Ohjelmaversio.....	37
Myymälä.....	37
Messuasetus.....	37
Tehdasasetukset.....	37
Käyttö	38
Luukun avaaminen.....	38
Astioiden laittaminen uuniin.....	38
Pyörivä lautanen.....	38
Luukun sulkeminen.....	38
Toiminnon käynnistäminen.....	38
Onko kypsennettävä uunissa?.....	39
Toiminnon keskeytys / jatkaminen.....	39
Asetusten muuttaminen.....	39
Toiminnon poistaminen.....	39
Kun toiminto on päättynyt.....	39
Lämpimänäpito.....	39
Toiminta-aikojen ohjelmointi.....	40
Pika Mikroaalto -toiminnon valinta.....	40
Ajan ja tehon muuttaminen.....	40
Käytön estävä lukitus.....	41
Hälytyskellon käyttö.....	42
Hälytysajan muuttaminen.....	42
Hälytysajan poistaminen.....	42
Hälytyskellon käyttö yhtä aikaa mikroaaltouunin kanssa.....	42
Käyttö – Automaattiohjelmat	43
Automaattiohjelmien käyttö.....	43
Kypsennys 	43
Sulatus.....	44
Kuumennus.....	44
Popcorn 	44
Reseptejä – Automaattiohjelmat	45
Kuumennus	50
Kypsennys	52
Sulatus	53

Sisältö

Umpioiminen	54
Käyttöesimerkkejä	55
Tietoja vertailutestejä varten	56
Puhdistus ja hoito	57
Vianetsintä	60
Huolto	62
Yhteydenotto häiriötilanteissa	62
Takuu	62

Tämä mikroaaltouuni täyttää vaaditut turvallisuusmääräykset. Sen asiaton käyttö voi kuitenkin aiheuttaa henkilö- tai esinevahinkoja. Lue tämä käyttöohje huolellisesti ennen kuin alat käyttää laitetta. Se sisältää laitteiden asennukseen, turvallisuuteen, käyttöön ja huoltoon liittyviä tärkeitä ohjeita. Perehtymällä käyttöohjeeseen vältät mahdolliset vahingot ja laitteen rikkoutumisen. Standardin IEC/EN 60335-1 vaatimusten mukaisesti Miele kehottaa sinua lukemaan kappaleet Asennus ja Tärkeät turvallisuusohjeet ja noudattamaan niitä. Miele ei vastaa vahingoista, jotka aiheutuvat näiden ohjeiden noudattamatta jättämisestä. Säilytä tämä käyttöohje! Jos luovutat laitteen toiselle käyttäjälle, muista antaa käyttöohje laitteen mukana!

Määräystenmukainen käyttö

- ▶ Tämä mikroaaltouuni on tarkoitettu tavalliseen kotitalouskäyttöön yksityisissä kotitalouksissa. Tätä laitetta ei ole tarkoitettu käytettäväksi ulkotiloissa.
- ▶ Mikroaaltouunia saa käyttää vain alueilla, jotka sijaitsevat alle 2000 m:n korkeudella merenpinnan yläpuolella.
- ▶ Käytä mikroaaltouunia vain tavalliseen elintarvikkeiden sulattamiseen, kuumentamiseen, kypsentämiseen ja umpiointiin. Kaikenlainen muu käyttö on kielletty.
- ▶ Jos kuivaat syttyviä materiaaleja mikroaaltotoiminnolla, niissä oleva kosteus höyrystyy. Ne voivat kuivua ja syttyä itsestään. Älä siksi käytä mikroaaltouunia syttyvien materiaalien säilytykseen ja kuivaukseen.
- ▶ Henkilöt, jotka eivät pysty käyttämään mikroaaltouunia turvallisesti fyysisten, aistillisten tai henkisten kykyjensä puutteellisuuden vuoksi tai jotka ovat kokemattomia ja tietämättömiä sen toiminnasta, eivät saa käyttää tätä laitetta ilman vastuullisen henkilön valvontaa tai opastusta. Tällaiset henkilöt saavat käyttää laitetta ilman valvontaa vain, kun heille on opetettu, miten sitä käytetään turvallisesti ja kun he ymmärtävät, mitä vaaratilanteita sen käyttöön saattaa liittyä. Heidän on tunnistettava ja ymmärrettävä laitteen vääränlaiseen käyttöön liittyvät vaaratilanteet.
- ▶ Tämä mikroaaltouuni on varustettu erityisvaatimukset (esim. lämmön-, kosteuden-, kemikaalien-, kulutuksen- ja värinänkestävyys) täyttävällä erikoisvalonlähteellä. Tätä erikoisvalonlähdettä saa käyttää vain tähän nimenomaiseen tarkoitukseen. Se ei sovellu huonetilan valaisuun. Valonlähteen saa vaihtaa ainoastaan Mielen valtuuttama huoltoliike.

Tärkeitä turvallisuusohjeita

▶ Tässä mikroaaltouunissa on 1 energiatehokkuusluokkaan E kuuluva valonlähde.

Jos kotonasi on lapsia

▶ Käytä käytön estävää lukitusta, jotteivät lapset pääse vahingossa kytkemään mikroaaltouunia päälle.

▶ Älä päästä alle 8-vuotiaita lapsia mikroaaltouunin lähelle, ellet pidä heitä jatkuvasti silmällä.

▶ Yli 8-vuotiaat saavat käyttää mikroaaltouunia ilman valvontaa vain, kun heille on opetettu, miten sitä käytetään turvallisesti ja kun he ymmärtävät, mitä vaaratilanteita sen käyttöön saattaa liittyä. Lasten on tunnistettava ja ymmärrettävä vääränlaiseen käyttöön liittyvät vaaratilanteet.

▶ Lapset eivät saa puhdistaa mikroaaltouunia ilman valvontaa.

▶ Valvo lapsia, kun he oleskelevat mikroaaltouunin läheisyydessä. Älä anna lasten leikkiä laitteella.

▶ Tukehtumisen vaara! Jos lapset saavat leikkiä pakkausmateriaaleilla, he saattavat vetää esim. pakkausmuoveja pänsä yli ja tukehtua niihin. Pidä siksi pakkausmateriaalit pois lasten ulottuvilta.

▶ Loukkaantumisvaara! Laitteen luukku kestää enintään 8 kg:n painon. Lapset voivat loukata itsensä avoimeen uuniluukkuun. Älä päästä lapsia istumaan tai astumaan avatun uuniluukun päälle äläkä anna lasten roikkua avatusta uuniluukusta.

Tekninen turvallisuus

▶ Vaurioitunut mikroaaltouuni voi vaarantaa turvallisuutesi. Tarkasta laite ulkoisten vaurioiden varalta. Vahingoittunutta laitetta ei saa ottaa käyttöön.

▶ Jos laitteen verkkoliitäntäjohto vahingoittuu, sen saa vaihtaa ainoastaan Mielen valtuuttama huoltoliike. Asiattomista korjauksista voi aiheutua vaaratilanteita laitteen käyttäjälle.

- ▶ Ajoittainen tai jatkuva käyttö itsenäisten tai verkon kanssa synkronoimattomien energijärjestelmien (kuten erillisten verkkojen, vara-voimajärjestelmien) kanssa on mahdollista. Edellytyksenä on, että käytettävä energijärjestelmä on standardin EN 50160 tai muun vastaavan standardin mukainen.
Asennus täytyy myös saarekekäytössä ja ei synkronoidussa käytössä varustaa suojalaitteilla, joita edellytetään tavanomaisen sähköasennuksen ja tämän Miele-tuotteen käytön yhteydessä, ja niiden asianmukainen toiminta on varmistettava, tai vaihtoehtoisesti asennus on varustettava muunlaisilla vastaavan suojaustason takaavilla suojalaitteilla. Tämä voidaan tehdä esimerkiksi VDE-AR-E 2510-2:n nykyisissä soveltamissäännöissä kuvatulla tavalla.
- ▶ Jos käynnistät viallisen mikroaaltouunin, voit altistua mikroaaltosäteilylle. Älä käytä laitetta, jos
 - luukku on vääntynyt.
 - luukun saranat ovat irti.
 - laitteen ulkovaipassa, luukussa tai uunitilan seinissä on näkyviä reikiä tai halkeamia.
- ▶ Mikroaaltouunin sähköä johtaviin osiin koskeminen voi olla hengenvaarallista. Muutokset laitteen sähköisissä tai mekaanisissa rakenteissa voivat aiheuttaa laitteeseen toimintahäiriöitä. Älä missään tapauksessa avaa laitteen ulkovaippaa.
- ▶ Varmista ennen mikroaaltouunin liittämistä sähköverkkoon, että käyttämäsi sähköliitännän tiedot vastaavat laitteen arvokilvessä mainittuja tietoja (sähköverkon taajuus ja jännite), muuten laite voi vahingoittua. Kysy tarvittaessa neuvoa sähköasentajalta.
- ▶ Älä liitä mikroaaltouunia sähköverkkoon jatkojohdon tai haaroituspistorasian avulla, jottei laitteen sähköturvallisuus vaarannu (tulipalon vaara).
- ▶ Mikroaaltouunin sähköturvallisuus on taattu vain, kun sen sähköliitäntä on asianmukaisesti maadoitettu. Maadoitus on erittäin tärkeä. Vain näin vältetään vauriot tai vahingot (kuten sähköiskut), joita voi sattua, jos laite liitetään maadoittamattomaan tai puutteellisesti maadoitettuun sähköliitäntään. Anna sähköalan ammattilaisen tarkastaa sijoituspaikan sähköjärjestelmä epäselvissä tapauksissa.
- ▶ Mikroaaltouunia saa käyttää vain paikalleen asennettuna. Vain tällöin laitteen turvallinen toiminta on taattu.
- ▶ Asiattomista korjauksista voi aiheutua vaaratilanteita laitteen käyttäjälle. Laitetta saa korjata ainoastaan Mielen valtuuttama huoltoliike.
- ▶ Takuu raukeaa, jos mikroaaltouunia korjaa joku muu kuin Mielen valtuuttama huoltoliike.

Tärkeitä turvallisuusohjeita

► Mikroaaltouuni on irrotettava sähköverkosta puhdistuksen ja hoidon ajaksi. Laite on irrotettu sähköverkosta vasta, kun jokin seuraavista edellytyksistä täyttyy:

– Laitteen pistotulppa on irrotettu pistorasiasta.

Kun irrotat liitäntäjohdon pistorasiasta, älä vedä liitäntäjohdosta, vaan tartu aina pistotulppaan.

– Automaattisulake on kytketty pois päältä.

– Sulake on kierretty irti sulaketaulusta.

► Laitteen rikkinäiset osat saa korvata ainoastaan Mielen alkuperäisillä varaosilla (Original Miele). Vain tällaisista osista valmistaja voi taata, että ne täyttävät turvallisuusvaatimukset.

► Jos sijoitat mikroaaltouunin kalusteoven taakse, pidä kalusteovea auki aina, kun käytät mikroaaltouunia. Älä sulje kalusteovea laitteen ollessa käytössä. Jos suljet oven, lämpö ja kosteus pääsevät kertymään sen taakse, jolloin ne voivat vahingoittaa laitetta ja ympäröiviä kalusteita. Sulje kalusteovi vasta, kun laite on täysin jäähtynyt.

► Mikroaaltouunia ei saa käyttää muualla kuin kiinteästi paikallaan pysyvissä sijoituspaikoissa (esim. asennus laivoihin on kielletty).

Asianmukainen käyttö

► Tarkista, että ruoka kuumenee tarpeeksi.

Kuumenemiseen tarvittavaan aikaan vaikuttavat ruoan koostumus, määrä, laji ja koostumus ja reseptiin tehtävät muutokset.

Ruoassa mahdollisesti olevat bakteerit kuolevat vain, kun ruokaa kuumentaan riittävän korkeassa lämpötilassa (> 70 °C) riittävän kauan (> 10 min). Jos olet epävarma siitä, kuumeneeko ruoka riittävästi, kuumenta sitä mieluummin hieman kauemmin kuin ohjeessa neuvotaan.

► On tärkeää, että lämpö jakautuu tasaisesti ruoka-aineeseen ja että lämpötila on riittävän korkea.

Sekoita tai käännä ruokaa valmistuksen aikana ja anna lämmön tasaantua ruoka-aineessa. Noudata siksi aina ilmoitettuja tasausaikoja, kun lämmität, sulatat tai kypsennät tuotteita. Tasausaikana lämpö jakautuu tasaisesti ruoka-aineeseen.

► Huomaa, että ruoka kypsyy, kuumenee tai sulaa mikroaaltouunissa usein selvästi lyhyemmässä ajassa kuin liedellä tai uunissa

Elintarvikkeet voivat kuivua tai jopa syttyä palamaan, jos käytät liian pitkiä käyntijaksoja. Palovaara! Leivän, sämpylöiden, kukkien ja yrttien kuivaaminen aiheuttaa palovaaran. Älä siksi kuivaa niitä mikroaaltouunissa.

► Älä lämmitä jyviä, siemeniä tai geeliä sisältäviä lämpötyynyjä mikroaaltouunissa. Ne voivat syttyä palamaan vielä uunista ottamisen jälkeenkin! Palovaara!

► Mikroaaltouuni ei sovellu käyttöesineiden puhdistukseen tai desinfiointiin. Tällaiset esineet voivat kuumeta erittäin kuumiksi ja jopa syttyä palamaan, myös uunista ottamisen jälkeen. Palovaara!

► Mikroaaltouuni voi vahingoittua, jos käytät sitä tyhjänä tai muuten väärin. Älä siksi käytä laitetta astioiden lämmittämiseen tai yrttien yms. kuivaamiseen.

► Kytke mikroaaltouuni päälle vasta, kun olet ensin laittanut elintarvikkeen tai ruskistusastian uunitilaan, ja käytä laitetta vain pyörivän lautasen ollessa paikalleen asennettuna.

► Suljettuihin astioihin tai pulloihin muodostuu kuumennettaessa painetta, joka voi aiheuttaa räjähdysken. Älä koskaan lämmitä ruokia tai nesteitä suljetuissa astioissa tai pulloissa.

Poista tuttipulloista korkit **ja** tutit.

► Kun lämmität ruokia, astia pysyy ruokaa kylmempänä, koska lämpö muodostuu itse ruoassa. Astia ei siis kuumene, vaan ruoan kuumuus siirtyy astiaan. Kun otat ruoan uunista, tarkista että se on sopivan lämmintä. Älä kiinnitä huomiota astian lämpötilaan! **Tämä on erityisen tärkeää muistaa, kun lämmität vauvanruokia!** Sekoita tai ravistele vauvanruokaa lämmityksen jälkeen ja kokeile lämpötilaa, jottei se pääse polttamaan vauvan suuta.

► Kun lämmität nesteitä mikroaaltotoiminnolla, varsinkin jos lämmität aiemmin keitettyjä nesteitä uudelleen, neste voi kuumentua kiehuvaaksi, mutta kiehumiselle tyypilliset höyrykuplat jäävät muodostumatta. Neste ei kiehu tasaisesti. Tämän ns. viivästyneen kiehahtamisen seurauksena neste saattaa alkaa kuplia ja kiehua räjähdysmäisesti yli, kun otat astian uunista tai kun liikutat astiaa. Palovamman vaara!

Höyrykuplien muodostuminen voi olla niin voimakasta, että uunin luukku avautuu itsestään ja kiehuvaa nestettä roiskuu ulos uunista! Loukkaantumisen ja vahingoittumisen vaara! Sekoita kuumennettavaa nestettä ennen kuumennusta aikana. Odota vähintään 20 sekuntia, ennen kuin otat kuumaa nestettä sisältävän astian ulos uunista. Voit lisäksi pitää kuumennuksen aikana nesteastiassa lasisauvaa tai vastaavaa esinettä, jos sellainen on käytettävissä.

► Jos uunitilassa olevat elintarvikkeet alkavat savuta, pidä luukku suljettuna, niin mahdolliset liekit tukahtuvat.

Keskeytä toiminto kytkemällä mikroaaltouuni pois päältä virtakytkimellä ja vedä sitten pistotulppa pois pistorasiasta.

Avaa uuniluukku vasta, kun savu on hävynnyt.

Tärkeitä turvallisuusohjeita

- ▶ Ylikuumennut rasva tai öljy voi syttyä palamaan ja aiheuttaa tulipalon! Kun paistat jotain kiehuvaan öljyyn tai rasvaan, älä poistu mikroaaltouunin ääreltä. Älä käytä laitetta friteeraukseen. Älä koskaan käytä vettä rasvapalon sammuttamiseen. Kytke laite pois päältä ja pidä luukku kiinni, niin liekit tukehtuvat.
 - ▶ Kuuman mikroaaltouunin läheisyydessä olevat syttyvät esineet voivat kuumeta ja jopa syttyä palamaan. Älä missään tapauksessa käytä laitetta huoneiston lämmittämiseen.
 - ▶ Jos käytät uuniruoan valmistukseen alkoholipitoisia juomia, muista että alkoholi höyrystyy korkeissa lämpötiloissa. Höyrystynyt alkoholi voi syttyä palamaan tiivistyessään kuumille pinnoille. Älä koskaan kuumenna laimentamatonta alkoholia. Palovaara!
 - ▶ Kun säilytät tai pidät ruokia lämpimänä mikroaaltouunissa, ne voivat kuivua ja niistä poistuva kosteus voi aiheuttaa uuniin korroosiota. Myös laitteen ohjaustaulu, työtaso tai kalustekaappi voivat vahingoittua. Peitä siksi ruoat kannella.
 - ▶ Jos uunitilan teräseinille roiskuu suolapitoisia ruokia tai nesteitä, pyyhi roiskeet pois mahdollisimman pian, sillä suola voi aiheuttaa teräspinnan korroosiota.
 - ▶ Uunitila on erittäin kuuma käytön jälkeen. Palovamman vaara! Puhdista uunitila ja varusteet heti, kun ne ovat jäähtyneet. Lika pintoja nopeasti uunitilaan ja pintojen puhdistaminen vaikeutuu. Runsas lika voi vahingoittaa mikroaaltouunia ja jopa aiheuttaa vaarallisia tilanteita. Palovaara! Noudata kappaleen Puhdistus ja hoito ohjeita.
 - ▶ Palovaara! Mikroaaltouuniin soveltumattomat muoviasiastiat voivat mennä pilalle ja vahingoittaa mikroaaltouunia. Älä laita uuniin metalliasiastioita, alumiinifoliota, ruokailuvälineitä, metallikoristeisia astioita, lyijypitoista kristallilasia, koristereunaisia kulhoja, kuumuutta kestävämmiä muoviasiastioita, puuastioita, metallisulkimia, muovisia tai paperisia sulkimia, joiden sisällä on metallilanka, äläkä alumiinikantaisia muovitölkkejä, joiden kantta ei ole revitty kokonaan irti (ks. kappale Astianvalintaohjeita mikroaaltokäyttöön). Tällaiset astiat voivat vahingoittaa tai aiheuttaa palovaaran.
 - ▶ Muovisten kertakäyttöastioiden on täytettävä samat vaatimukset kuin muiden muovisten astioiden, ks. kappale Astianvalintaohjeita/ Muovi.
- Älä jätä mikroaaltouunia toimimaan ilman valvontaa, kun lämmität tai kypsennät elintarvikkeita muovista, paperista tai muusta palavasta materiaalista valmistetuissa kertakäyttöasioissa.

- ▶ Lämpimänäpito-pakkauksissa on usein ohut alumiinifoliokerros. Foliolla heijastaa mikroaaltoja. Mikroaallot voivat tällöin kuumentaa pakkauksen paperikerrosta niin voimakkaasti, että se syttyy palamaan. Älä siksi lämmitä ruokia mikroaaltouunissa lämpimänäpito-pakkauksissa, kuten grillatun broilerin pussissa.
- ▶ Jos kypsennät mikroaaltotoiminnolla munia ilman kuorta, keltuaiseen voi muodostua painetta kypsennyksen aikana, jolloin se voi räjähtää uunista ottamisen jälkeen. Riko munankeltuaisen kalvo useasta kohdasta ennen kypsentämistä.
- ▶ Jos kuumennat mikroaaltotoiminnolla kokonaisia munia kuorineen, ne voivat räjähtää, myös uunista ottamisen jälkeen. Keitä kuorelliset munat aina tähän tarkoitukseen sopivassa erikoisastiassa. Älä lämmitä kovaksikeitettyjä munia mikroaaltouunissa.
- ▶ Jos kypsennät mikroaaltotoiminnolla kuorellisia elintarvikkeita, kuten tomaatteja, nakkeja, kuoriperunoita tai munakoisoja, ne voivat haljeta. Pistele kuoreen haarukalla useita reikiä tai tee kuoreen viiltoja ennen kypsennystä, jotta kypsennyksen aikana muodostuva höyry pääsee pois.
- ▶ Kun käytät mikroaaltotoimintoja, älä käytä sellaisia posliiniastioita tms., joissa on onttoja kahvoja tai kansinuppeja, joihin voi joutua kosteutta. Tiivistyvä kosteus aiheuttaa onttoon tilaan suuren paineen, joka voi rikkoa onton esineen räjähdyksen tavoin. Tällaisia astioita voi käyttää turvallisesti vain, jos onttoon tilaan pääsee riittävästi ilmaa.
- ▶ Elohopea- tai nestelämpömittarit eivät sovellu korkeisiin lämpötiloihin ja saattavat hajota helposti. Keskeytä siksi uunin toiminta, ennen kuin ryhdyt mittaamaan valmistettavan ruoan lämpötilaa. Mittaa lämpötila tarkoitukseen sopivalla paistomittarilla tai vastaavalla.
- ▶ Höyrypuhdistimen höyry voi päästä mikroaaltouunin sähköä johtaviin osiin ja aiheuttaa oikosulun. Älä siksi koskaan käytä laitteen puhdistukseen höyrypuhdistimia.

Teräksiset pinnat:

- ▶ Erilaiset liima-aineet voivat vaurioittaa teräspintojen suojaavaa pinnoitetta, jolloin se ei enää suojaa pintoja likaantumiselta. Älä kiinnitä tarramuistilappuja, teippiä tai muita tarroja laitteen teräspintoihin.
- ▶ Teräspinta naarmuuntuu herkästi. Jopa jääkaappimagneetit voivat aiheuttaa naarmuja.

Tärkeitä turvallisuusohjeita

Varusteet

- ▶ Käytä ainoastaan Mielen alkuperäisiä lisävarusteita ja varaosia. Jos laitteeseen asennetaan muita osia, laitteen takuu-aika, takuu ja/tai tuotevastuu päättyvät.
- ▶ Miele antaa toiminnallisille varaosille jopa 15 ja vähintään 10 vuoden toimitustakuun kyseisen mikroaaltouunimallin valmistuksen päätymisen jälkeen.

Ennen ensimmäistä käyttökertaa

Poista laite pakkauksesta ja anna sen seisoa kuljetuksen jälkeen n. 2 tuntia huoneenlämpötilassa ennen kuin otat sen käyttöön.

Näin laitteen lämpötila ehtii tasaantua ympäristön lämpötilaa vastaavaksi. Se on laitteen elektroniikan toiminnan kannalta tärkeää.

⚠ Pakkausmateriaalit aiheuttavat tukehtumisvaaran.

Jos lapset saavat leikkiä pakkausmateriaaleilla, he saattavat vetää esim. pakkausmuoveja pänsä yli ja tukehtua niihin.

Pidä siksi pakkausmateriaalit pois lasten ulottuvilta.

- Kun purat laitetta pakkauksesta, varmista, että poistat kaiken pakkausmateriaalin.

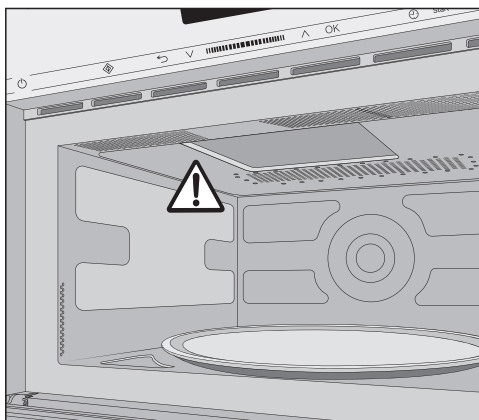

Älä kuitenkaan poista uunitilassa olevaa mikroaaltujen ulostuloaukon suojusta.

- Tarkasta laite vaurioiden varalta.

⚠ Vaurioitunut laite aiheuttaa vaaraa terveydelle.

Jos tällöin käytät mikroaaltouunia, voit altistua mikroaaltosäteilylle.

Älä käytä mikroaaltouunia, jos

- laitteen luukku on vääntynyt.
- luukun saranat ovat irti.
- laitteen ulkovaipassa, luukussa tai uunitilan seinissä on näkyviä reikiä tai halkeamia.

- Puhdista uunitila ja varusteet sieniliinalla ja lämpimällä vedellä.

Asennus

Kun sijoitat mikroaaltouunia paikalleen, varmista, että poisto- ja tuloilma pääsevät vapaasti kulkemaan laitteen etupuolelta.

Älä aseta mitään ilmankiertoaukkojen eteen.

Luukku voi vahingoittua, jos kannat tai nostat laitetta luukun kahvasta.

Kanna ja nosta laitetta sen ulkovai-
passa olevista kahvoista.

Sijoitusmitat

Kaikki mitat on ilmoitettu millimetreinä.

Sijoitus komerokaappiin

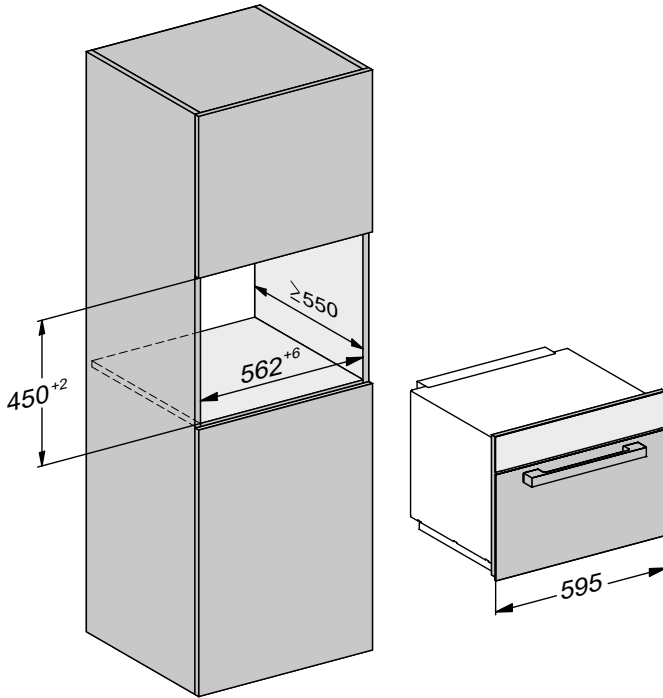

Sijoitus alakaappiin

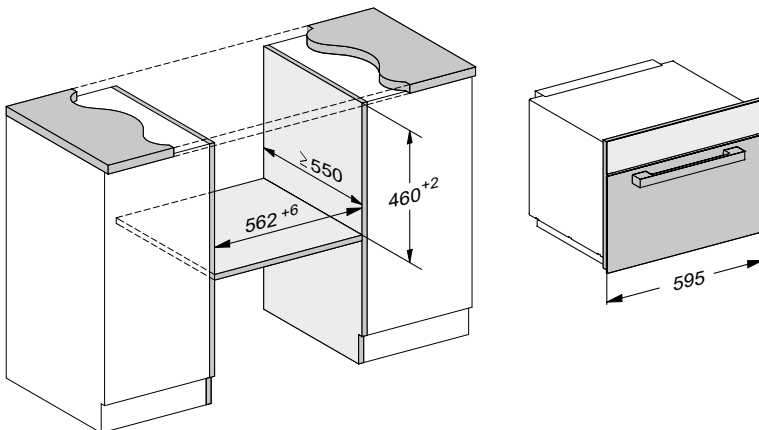

Asennus

Näkymä sivulta

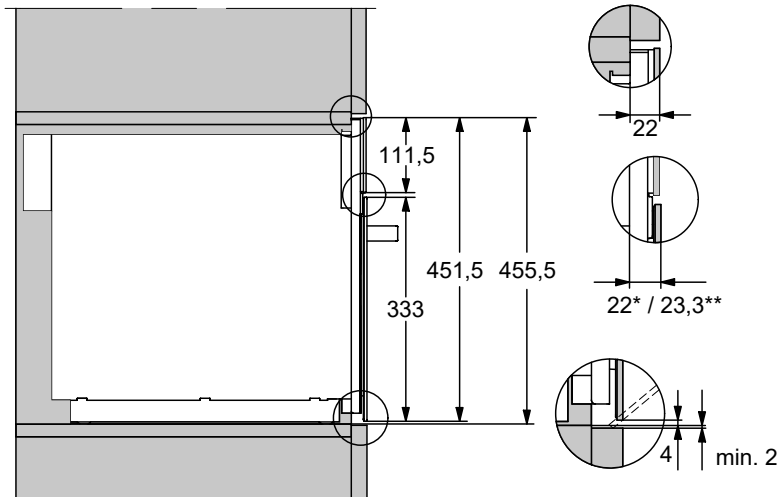

* lasi

** ruostumaton teräs

Liitäntä, alakaappi

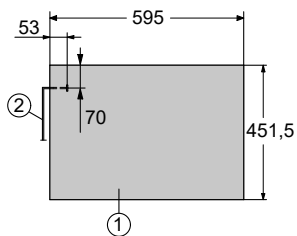
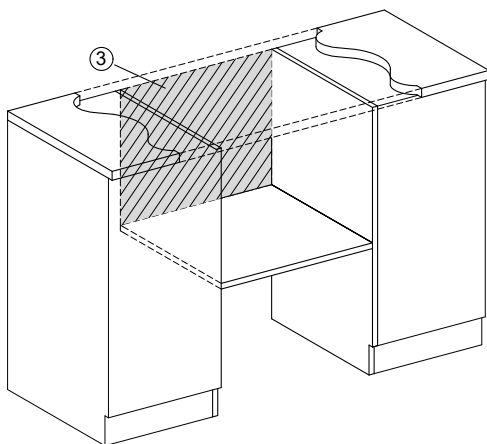

① Näkymä edestä

② Verkkoliitäntäjohto,
pituus = 1 600 mm

③ Ei liitäntöjä tälle alueelle

Liitäntä, komerokaappi

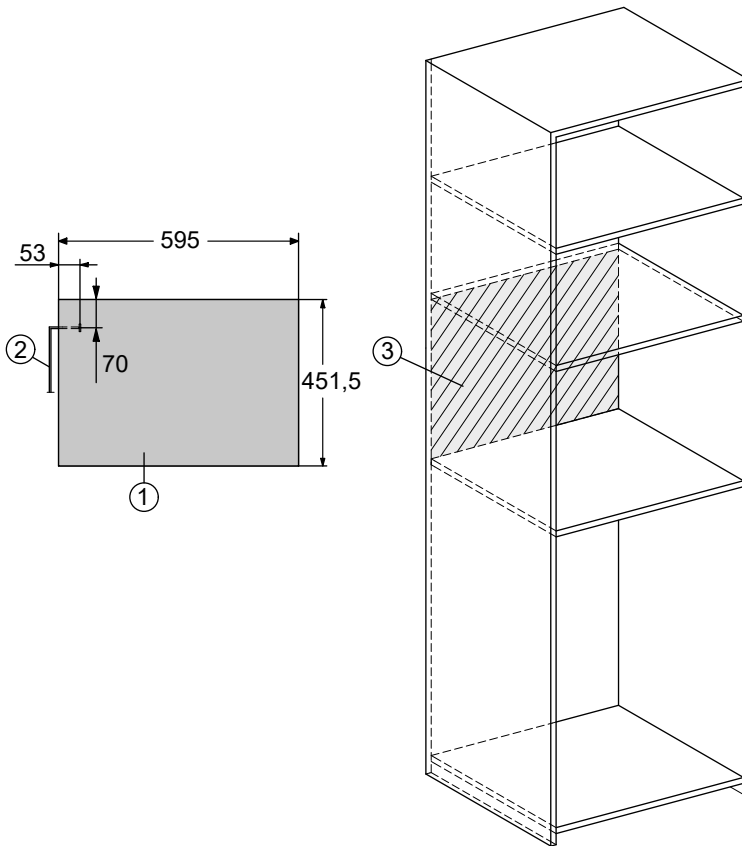

- ① Näkymä edestä
- ② Verkkoliitäntäjohto, pituus = 1 600 mm
- ③ Ei liitäntöjä tälle alueelle

Asennus

Laitteen sijoittaminen kalusteisiin

Mikroaaltouunia saa käyttää vain paikalleen asennettuna.

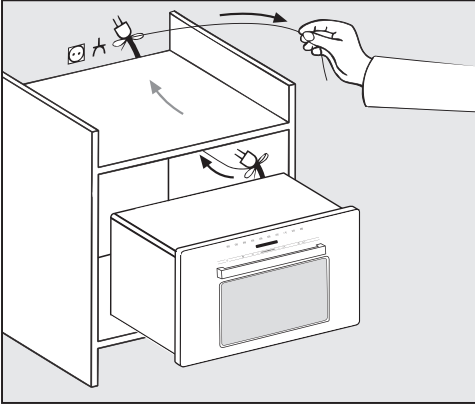

- Työnä mikroaaltouuni sijoitusaukkoonsa. Vedä samalla laitteen liitäntäjohto ja pistotulppa pistorasian luo.

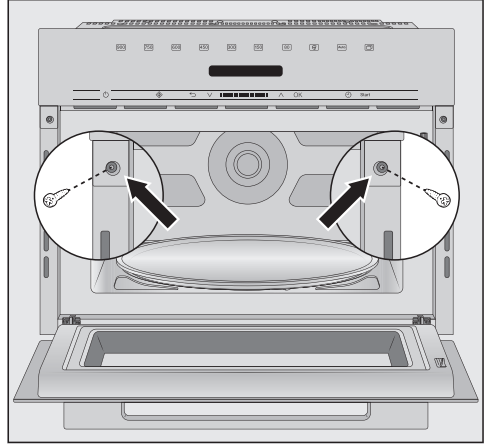

- Suorista laite.
- Avaa luukku ja kiinnitä laite mukana toimitetuilla ruuveilla sivuseinistään sijoituskaappiin.

Sähköliitäntä



Viallinen laite aiheuttaa loukkaantumisaaran.

Ennen kuin liität laitteen sähköverkkoon, varmista, ettei siinä ole vaurioita.

Älä ota vaurioitunutta laitetta käyttöön.

Laitteessa on pistotulpalla varustettu verkkoliitäntäjohto.



Ylikuumenemisen aiheuttama tulipalovaara.

Laitteen käyttö haaroituspistorasian ja jatkojohtojen välityksellä voi aiheuttaa johtojen ylikuumenemisen.

Älä myöskään liitä laitetta sähköverkkoon ns. energiansäästöpištoitulpkien välityksellä, sillä ne eivät syötä laitteeseen riittävästi sähköä ja se lämpenee liikaa.

Älä siksi liitä sitä sähköverkkoon jatkojohtoon tai haaroituspistorasian välityksellä.

Liitä laite pistorasiaan suoraan sen oman liitäntäjohtoon välityksellä.

Sähköliitännän on oltava VDE 0100:n mukainen ja täytettävä paikalliset määräykset.

Jos koneen liitäntäjohto vaurioituu, sen saa vaihtaa vain alkuperäisen kaltaiseen liitäntäjohtoon (tilattavissa Miele-huollostasta). Turvallisuuden vuoksi verkkoliitäntäjohtoon saa vaihtaa vain valtuutettu sähköasentaja tai Miele-huoltoliike.

Katso liitäntätiedot laitteen arvokilvestä. Yksi arvokilpi sijaitsee laitteen sisällä etuosassa ja toinen laitteen takana.

Varmista ennen laitteen liittämistä sähköverkkoon, että käytettävät sulakkeet ja sähköverkon jännite ja taajuus vastaavat arvokilven tietoja.

Ota epäselvissä tapauksissa yhteyttä sähköasentajaan.

Ajoittainen tai jatkuva käyttö itsenäisten tai verkon kanssa synkronoimattomien energijärjestelmien (kuten erillisten verkkojen, varavoimajärjestelmien) kanssa on mahdollista. Edellytyksenä on, että käytettävä energijärjestelmä on standardin EN 50160 tai muun vastaavan standardin mukainen.

Asennus täytyy myös saarekekäytössä ja ei synkronoidussa käytössä varustaa suojalaitteilla, joita edellytetään tavantavomaisen sähköasennuksen ja tämän Miele-tuotteen käytön yhteydessä, ja niiden asianmukainen toiminta on varmistettava, tai vaihtoehtoisesti asennus on varustettava muunlaisilla vastaavan suojaustason takaavilla suojalaitteilla. Tämä voidaan tehdä esimerkiksi VDE-AR-E 2510-2:n nykyisissä soveltamissäännöissä kuvatulla tavalla.

Pidä huolta ympäristöstäsi

Pakkauksen hävittäminen

Pakkaus helpottaa laitteen käsittelyä ja suojaa sitä vaurioilta kuljetuksen aikana. Pakkausmateriaalit on valmistettu luonnossa hajoavista ja useimmiten uusio-
käyttöön soveltuvista materiaaleista.

Pakkausmateriaalin palauttaminen kiertoon säästää raaka-aineita. Lajittele pakkausmateriaalit asianmukaisesti keräysastioihin. Kuljetuspakkaukset voit palauttaa Miele-kauppiaillesi.

Vanhan koneen käytöstä poistaminen





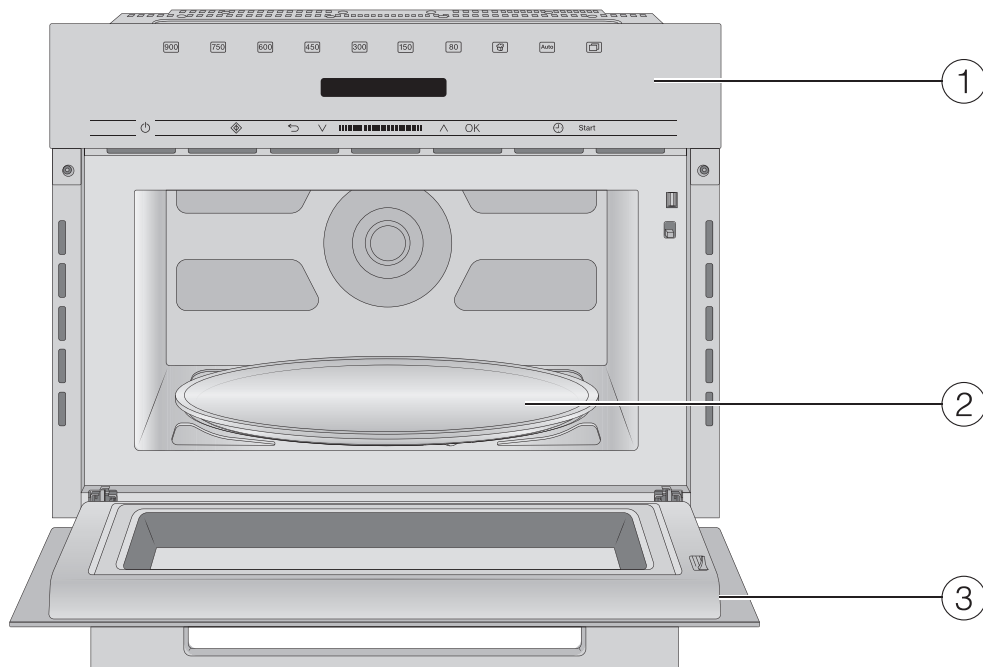



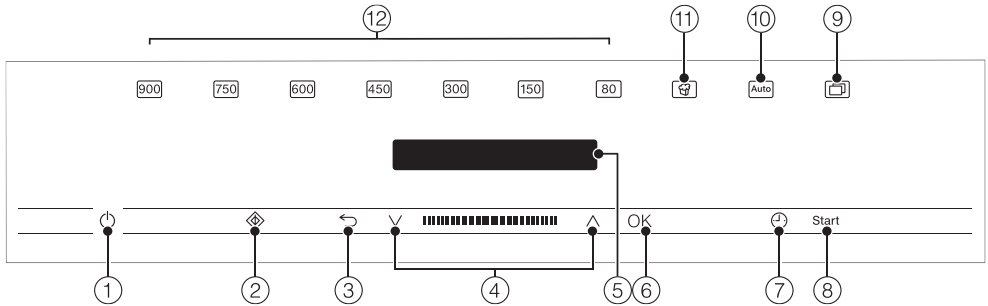

Vie käytöstä poistettava laite kotikuntasi järjestämään ilmaiseen sähkö- ja elektroniikkaromun keräyspisteeseen tai kierrätyskeskukseen. Voit myös palauttaa sen kodinkoneliikkeeseen tai Mielelle. Lain mukaan olet itse vastuussa mahdollisten laitteessa olevien henkilötietojesi poistamisesta. Laki velvoittaa sinua poistamaan ehjinä laitteesta kaikki vanhat paristot ja irrotettavat käytöstä poistettavat akut ja lamput, jotka voi poistaa rakenteita rikkomatta. Toimita ne asianmukaisesti ilmaisiin keräyspisteisiin. Muista aina säilyttää vanha laite poissa lasten ulottuvilta, kunnes viet sen keräyspisteeseen.



- ① Ohjaustaulu
- ② Pyörivä lautanen
- ③ Luukku

Ohjaustaulu



- ① Virtakytkin ①
- ② Painike Pika Mikroaalto 
- ③ Painike  edelliseen kohtaan paluuseen ja toiminnon lopettamiseen
- ④ Navigointialue, jossa painikkeet  ja  valintaluetteloiden selaamiseen ja arvojen muuttamiseen
- ⑤ Näyttö kellonajan ja käyttöön liittyvien tietojen näyttöön
- ⑥ Painike OK toimintojen hakemiseen esiin ja asetusten tallennukseen
- ⑦ Painike  hälytyskellon tai toiminta-ajan asettamiseen
- ⑧ Painike start toiminnon käynnistämiseen
- ⑨ Painike  muiden ohjelmien ja asetusten valintaan
- ⑩ Painike  eri automaattiohjelmien valintaan
- ⑪ Painike  popcornin valmistukseen
- ⑫ Eri mikroaaltotehojen valintapainikkeet

Virtakytkin

Virtakytkin  on upotettu vähän ohjaustaulun pintaa syvemmälle ja se reagoi sormen kosketukseen.

Sillä voit kytkeä mikroaaltouunin virran päälle ja pois päältä.

Näyttö

Näytössä näkyvät kellonaika sekä uunin toimintatapaa, lämpötilaa, kestoajoja, automaattiohjelmia ja erilaisia asetuksia koskevat tiedot.

Kun kytket mikroaaltouunin virran päälle virtakytkimellä , päävalikko ja kehotus Valitse toimintatapa tulevat näkyviin.

Hipaisupainikkeet

Hipaisupainikkeet reagoivat sormen kosketukseen. Laite kuittaa jokaisen kosketuksen merkkiäänellä. Voit halutessasi ottaa tämän merkkiäänen pois käytöstä valitsemalla ensin asetuksen Äänenvoimakkuus ja sen jälkeen asetuksen Painikeääni ja säätämällä sen jälkeen nuolipainikkeilla äänenvoimakkuuden minimiin.

Jos näyttö on pimeänä, hipaisupainikkeet reagoivat vasta, kun kytket mikroaaltouunin virran päälle.

Näytön yläpuolella olevat hipaisupainikkeet

Tästä löydät toimintatavat ja muut mikroaaltouunin toiminnot.

Toimintatapa/toiminto

 Teho 900 W

 Teho 750 W

 Teho 600 W

 Teho 450 W



 Teho 300 W

 Teho 150 W

 Teho 80 W

 Popcorn

 Automaattiohjelmat

 Muut
(ohjelmat ja Asetukset )





Sulatus

Kuumennus

Asetukset 







Käyttövalitsimet

Näytön alapuolella olevat hipaisupainikkeet

Hipaisupainike	Toiminto
	Tällä hipaisupainikkeella käynnistät toiminnon Pika Mikroaalto. Mikroaaltouuni toimii tällöin maksimiteholla (900 W) 1 minuutin ajan (ks. kappale Käyttö – Pika Mikroaalto). Koskettamalla painiketta useita kertoja peräkkäin voit pidentää kestoaikaa asteittain.
	Tällä hipaisupainikkeella pääset edelliseen valikkoon tai päävalikkoon sen mukaan, missä valikossa olit. Kun toiminto on käynnissä, voit pysäyttää sen tällä painikkeella ja lopettaa sen kokonaan painamalla painiketta toisen kerran.
	Navigointialueella voit selata valintaluetteloja ylös- ja alaspäin nuolipainikkeita tai niiden välistä aluetta koskettamalla. Haluamasi valikon kohta tulee näyttöön. Voit muuttaa arvoja ja asetuksia nuolipainikkeita tai niiden välistä aluetta koskettamalla.
<i>OK</i>	Kun toiminto näkyy näytössä, voit valita sen painikkeella <i>OK</i> . Sen jälkeen voit muuttaa valitsemaasi toimintoa. Tallenna tekemäsi muutokset valitsemalla <i>OK</i> . Kun näyttöön tulee jokin ilmoitus, voit kuitata sen valitsemalla <i>OK</i> .
	Tällä hipaisupainikkeella voit milloin vain asettaa hälytyskellon (esim. kananmunien keittämistä varten), myös silloin kun jokin toiminto on käynnissä. Tällä painikkeella voit myös ohjelmoida toiminta-aikoja.
Start	Tällä painikkeella voit käynnistää toiminnon.

Näytön symbolit

Näytössä voi näkyä seuraavia symboleja:

Symboli	Merkitys
	Tämä symboli osoittaa, että saatavilla on käyttöön liittyviä tietoja ja ohjeita. Voit kuitata tietoiikkunan hipaisupainikkeella <i>OK</i> .
	Korvaa ylempien valikkojen nimet, kun koko valikkopolku ei mahdu näkyviin sille valittuun tilaan.
	Joitakin asetuksia, kuten näytön kirkkautta tai äänenvoimakkuutta muutetaan segmenteistä koostuvan palkin avulla.
	Asetuksen perässä oleva hakanen tarkoittaa, että kyseinen asetusta on valittuna.
	Käytön estävä lukitus on kytketty päälle (ks. kappale Asetukset – Turvallisuus). Käyttö on estetty.
	Hälytyskello

Käyttöperiaate

Valikon kohtien valinta ja arvojen tai asetusten muuttaminen

Voit käyttää nuolipainikkeita \wedge ja \vee ja niiden välistä aluetta \blacksquare seuraaviin tarkoituksiin:

- Vaihtoehdon valintaan valintaluettelosta.
- Arvojen (kuten painon) tai asetusten (kuten merkkiäänten voimakkuuden) muuttamiseen.
- Kosketa jompaakumpaa nuolipainiketta tai pyyhkäise niiden välistä aluetta oikealle tai vasemmalle, kunnes haluamasi valikon kohta tai arvo tulee näyttöön.

Vinkki: Kun pidät nuolipainiketta painettuna, valintaluettelo tai arvot pyörivät näytössä automaattisesti, kunnes vapautat painikkeen.

- Vahvista valintasi painikkeella *OK*.

Valittuna olevan asetuksen tunnustat väkäsestä \checkmark .

Toimintatavan tai toiminnon valinta

Toimintatapojen ja toimintojen (esim. asetukset) hipaisupainikkeet sijaitsevat näytön yläpuolella. Toimintatavat ja toiminnot valitaan koskettamalla ohjaustaulun vastaavaa hipaisupainiketta (ks. kappaleet Käyttö ja Asetukset).

- Kosketa haluamasi toimintatavan tai toiminnon hipaisupainiketta.

Hipaisupainike muuttuu oranssiksi.

- Aseta arvot tai selaa valintaluettelo, kunnes haluamasi asetus tulee näyttöön.

Valmistustoiminnon lopettaminen

Valmistustoiminto lopetetaan oranssina palavalla toimintatavan hipaisupainikkeella tai hipaisupainikkeella \leftarrow .

- Lopeta toiminto koskettamalla käynnissä olevan toimintatavan hipaisupainiketta tai kahdesti hipaisupainiketta \leftarrow .
- Jos olet asettanut kestoajan, valitse Lopeta toiminto ja vahvista painikkeella *OK*.

Päävalikko tulee näkyviin.

Mikroaaltouunissa on magnetroni. Se muuttaa sähkövirran sähkömagneettiseksi värähtelyksi eli mikroaalloiksi. Mikroaallot jakautuvat tasaisesti koko uunitilaan, ja lisäksi mikroaallot heijastuvat uunitilan metalliseinistä. Näin mikroaallot pääsevät valmistettavaan ruokaan joka puolelta. Kun käytät pyörivää lautasia, mikroaallot jakautuvat ruokaan vieläkin tasaisemmin.

Jotta mikroaallot pääsevät valmistettavaan ruokaan, myös valmistusastian täytyy läpäistä mikroaalloja. Mikroaallot läpäisevät posliinin, lasin, pahvin ja muovin, mutteivät metallia. Älä siksi käytä metalliastioita tai metallia sisältäviä astioita, esimerkiksi kultakoristeisia lautasia. Mikroaallot heijastuvat pois metallista, mistä voi aiheutua kipinöintiä tai rätinää. Tällöin mikroaallot eivät pääse imeytymään mihinkään.

Kun valmistusastia on sopivaa materiaalia, mikroaallot pääsevät suoraan valmistettavaan ruokaan. Kaikki ruoka-aineet koostuvat lukuisista pienistä molekyyleistä ja mikroaallot saavat nämä molekyylit, etenkin vesimolekyylit, voimakkaaseen liikkeeseen - noin 2,5 miljardia värähdystä sekunnissa. Tämä synnyttää lämpöä. Lämpöä alkaa ensin muodostua ruoan reunoilla, joista se siirtyy keskelle. Mitä enemmän vettä elintarvikke sisältää, sitä nopeammin se lämpenee tai kypsyy.

Lämpö syntyy siis itse ruoassa. Tästä on paljon etua:

- Ruoan voi yleensä kypsentää mikroaalloilla ilman nestettä tai lisättyä rasvaa tai käyttämällä niitä vain vähän.

- Ruoka sulaa, lämpiää, ja kypsyy nopeammin kuin perinteisessä uunissa tai keittotasolla.

- Ruoan tärkeät ravintoaineet, kuten vitamiinit ja hivenaineet, säilyvät.

- Ruoan oma, luonnollinen väri ja ominaismaku eivät juurikaan muutu.

Mikroaaltojen tuotto lakkaa välittömästi, kun keskeytät toiminnan tai avaat laitteen luukun. Toiminnon aikana uunin luukku tarjoaa riittävän suojan mikroaalloja vastaan, kunhan se vain on moitteettomassa kunnossa.

Käyttötavat

Mikroaaltotoiminnolla ruoat sulavat, lämpiävät ja kypsyvät lyhyessä ajassa.

Voit käyttää mikroaaltotoimintoa seuraavilla tavoilla:

– Voit sulattaa, lämmittää tai kypsentää elintarvikkeita valitsemalla mikroaaltotehon ja ajan.

– Voi sulattaa pakasteruokia ja kuumentaa tai kypsentää ne sulatuksen päätteeksi.

– Voit käyttää mikroaaltouuniasi myös moneen muuhun tarkoitukseen, kuten hiivataikinoiden kohotukseen, suklaan tai voin sulatukseen, liivatteen liuotukseen, kakunkuorrutuksen valmistukseen tai pienten hedelmä-, vihannes- ja lihamäärien kypsennykseen.

Toimintatavat

Mikroaaltotoiminto yksinään

Tämä toimintatapa sopii sulatukseen, kuumennukseen ja kypsennykseen.

Automaattiohjelmat

Käytössäsi ovat seuraavat automaattiohjelmat:

Valittavana on neljä automaattiohjelmien ryhmää.

- Kypsennys 
- Sulatus
- Kuumennus
- Popcorn 

Ohjelmat toimivat painon perusteella. Voit antaa elintarvikkeen painon grammoina (g), paunoina (lb) tai paunoina/unsseina (lb/oz) (ks. kappale Asetukset – Asetusten muuttaminen).

Mikroaallot

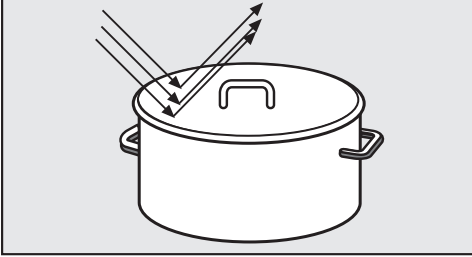

- heijastuvat metallista.

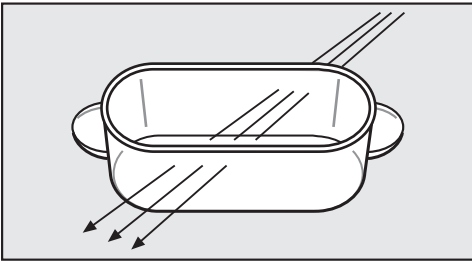

- läpäisevät posliiniin, lasin, muovin ja pahvin.

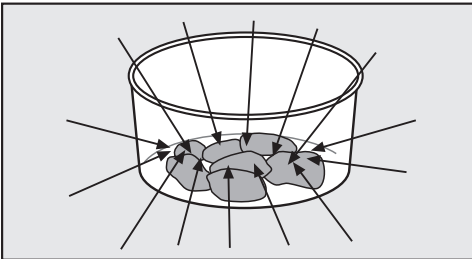

- imeytyvät ruoka-aineeseen.

! Väärälaisten astioiden käyttö aiheuttaa tulipalovaaran.

Mikroaaltouuniin soveltumattomat astiat voivat mennä pilalle ja vahingoittaa mikroaaltouunia.

Noudata astianvalintaohjeita.

Materiaali ja muoto

Käytettävän astian materiaali ja muoto vaikuttavat kuumennus- ja kypsennysaikoihin. Pyöreät ja soikeat matalat astiat soveltuvat parhaiten. Tällaisissa astioissa ruoka kuumenee tasaisemmin kuin kulmikkaissa astioissa.

! Astioiden ontot kahvat ja nupit aiheuttavat loukkaantumisvaaran.

Onttojen kahvojen tai nappien sisään voi mikroaaltotoiminnon aikana päästä kosteutta, jonka höyrystyessä muodostuu korkea paine, joka puolestaan voi saada ontton osan hajoamaan räjähdysmäisesti.

Älä käytä onttoja nuppeja tai kahvoja sisältäviä astioita. Niitä voi käyttää turvallisesti vain, jos onttoon tilaan pääsee riittävästi ilmaa.

Metalli

Metalliset astiat, alumiinifolio ja ruokailuvälineet eivät sovi mikroaaltouuniin, kuten eivät metallipinnoitteiset tai -koristeiset (kultaus, kobolttin sininen) astiatkaan. Mikroaallot heijastuvat pois metallista, joten metalliastiassa valmistettava ruoka ei sula, lämpene tai kypsyy.

Älä käytä myöskään muoviastioita, joissa on jäljellä osia alumiinisesta kannesta.

- Alumiinivuoissa olevat valmisruoat voit sulattaa ja lämmittää mikroaaltouunissa. Tärkeää: Poista kansi ja varmista, että vuoan reunojen ja uunitilan seinien väliin jää vähintään 2 cm tilaa. Ruoka lämpiää tällaisissa astioissa vain ylhäältä päin. Tasaisemman tuloksen saat, kun siirrät ruoan alumiinivuoasta mikroaaltouuniin sopivaan astiaan.

Astianvalintaohjeita

Alumiinivuoat voivat aiheuttaa kipinäntiä ja räätinää mikroaaltokäytössä.

- Pala alumiinifoliota

Varmista, että folion ja uunitilan seinien väliin jää vähintään 2 cm tilaa. Folio ei saa koskettaa uunitilan seinää!

- Metallivartaat ja -hakaset
Voit käyttää metallivartaita ja -hakasia, kunhan kypsennettävä lihapala on huomattavasti suurempi kuin nämä metalliosat.

Astioiden lasitteet ja värit

Joidenkin astioiden lasite- ja väriaineet sisältävät metallia. Tällaiset astiat eivät sovellu mikroaaltokäyttöön.

Lasi

Tulenkestävä lasi ja keraamiset astiat soveltuvat erityisen hyvin mikroaaltokäyttöön.

Kristallilasi, joka on enimmäkseen lyijyä, voi hajota mikroaaltouunissa. Siksi se ei sovellu mikroaaltokäyttöön.

Posliini

Posliiniasiastiat sopivat hyvin mikroaaltouunikäyttöön.

Älä kuitenkaan laita mikroaaltouuniin posliiniasiastioita, joissa on kultareunus tms. tai onttoja kahvoja tai nuppeja.

Kivitavara

Maalattut kiviastiat sopivat mikroaaltouunikäyttöön vain, jos maalaus on lasitteen alla.

Kiviastiat voivat tulla kuumiksi. Käytä patakintaita.

Puu

Puun sisältämä vesi höyrystyy mikroaaltouunissa. Näin puu kuivuu ja voi halkeilla.

Siksi puuastiat eivät sovellu mikroaaltouuniin.

Muovi

 Kuumuutta kestävämmän muovin aiheuttama vahinkojen vaara.

Muovin on oltava kuumuutta kestävä ja kestävä vähintään 110 °C:n lämpötiloja. Muunlaiset muovit vääntyvät ja ne voivat sulaa ruoan sekaan. Käytä muoviasiastioita vain, kun käytät pelkästään mikroaaltoja.

Muovisia, keittämisen kestäviä pusseja voit käyttää lämmitykseen ja kypsennykseen, kunhan ensin pistellet niihin reikiä. Höyry pääsee poistumaan reikien kautta. Näin pussi ei pääse halkeamaan paineen vaikutuksesta.

Kaupoista saa myös erityisiä höyrykypsennykseen tarkoitettuja pusseja, joihin ei tarvitse pistellä reikiä. Noudata pussipakkausten ohjeita.

 Vääränlaisten materiaalien käyttö aiheuttaa tulipalovaaran.

Metalliset pussinsulkimet, muoviset ja paperiset pussinsulkimet, joiden sisällä on metallilanka voivat syttyä palamaan.

Vältä tällaisia sulkimia.

Kertakäyttöastiat

 Vääränlaisten astioiden käyttö aiheuttaa tulipalovaaran.

Muovista, paperista tai muista palavista materiaaleista valmistetut kertakäyttöastiat tai -pakkaukset saattavat syttyä palamaan.

Älä jätä laitetta toimimaan ilman valvontaa, kun lämmität tai kypsennät elintarvikkeita muovista, paperista tai muusta palavasta materiaalista valmistetuissa kertakäyttöastioissa.

Kertakäyttöastioiden käyttöä on hyvä välttää ympäristösyistä.

Astioiden soveltuvuuden testaus

Jos olet epävarma lasi-, savi- tai posliiniastioidesi soveltuvuudesta mikroaaltouunikäyttöön, voit testata niiden soveltuvuutta seuraavasti:

- Aseta astia tyhjänä keskelle uunitilaa.
- Sulje luukku.
- Paina painiketta ☺.
- Valitse teho 900 W.
- Aseta nuolipainikkeilla \wedge ja \vee sekuntiluvuksi 30 ja vahvista painikkeella OK.
- Käynnistä testi painamalla painiketta Start start.

Jos kuulet testin aikana uunista räitinää ja havaitset kipinöintiä, keskeytä heti uunin toiminta (paina painiketta ☺ ja vahvista painamalla OK). Astia, joka aiheuttaa tällaisen reaktion, ei sovellu mikroaaltokäyttöön. Jos olet epävarma astiasi soveltuvuudesta mikroaaltokäyttöön, tiedustele asiaa astian valmistajalta tai myyjältä.

Tällä testillä et voi tutkia, pääseekö posliiniastioidesi onttoihin osiin tarpeeksi ilmaa.

Astianvalintaohjeita

Mikrokupu

- estää vesihöyryn liiallisen poistumisen, etenkin pitkään kestävä kuumennuksen aikana.
- nopeuttaa ruokien lämpenemistä.
- estää ruokien kuivumista.
- ehkäisee uunitilan likaantumista.

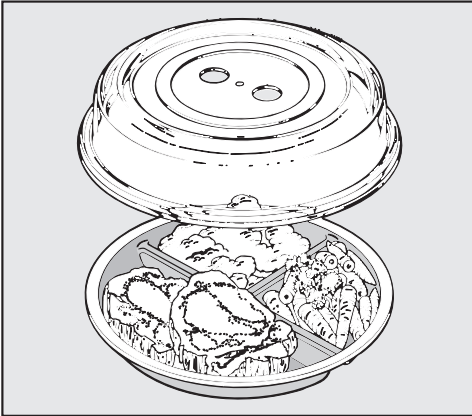

- Peitä siksi ruoka mikroaaltouuniin soveltuvalla kuvulla, kun käytät pelkästään mikroaaltotoimintoa.

Mikrokupuja on saatavana hyvin varustetuista kaupoista.

⚠️ Kuumuutta kestäättömän muovin aiheuttama vahinkojen vaara.

Mikrokupujen muovi kestää yleensä enintään 110 °C:n lämpötiloja (ks. valmistajan ilmoittamat tiedot). Tätä korkeammassa lämpötiloissa muovi voi vääntyä ja tarttua ruokaan.

Käytä siksi kupua vain mikroaaltouunissa ja sielläkin vain, kun käytät pelkästään mikroaaltotoimintoja.

⚠️ Aukkojen peittymisen aiheuttama vaurioiden vaara.

Kun käytettävä astia on halkaisijaltaan pieni, mikrokupu voi asettua niin tiiviisti sen päälle, ettei vesihöyry pääse poistumaan kuvun sivuilla olevista aukoista. Kupu kuumenee tällöin liikaa ja voi sulaa.

Varmista, ettei kupu peitä astiaa liian tiiviisti.

Älä käytä mikrokupua, kun

- kuumennat paneroituja ruokia.
- haluat ruokiin rapean pinnan, esimerkiksi lämpimät voileivät.

⚠️ Paineen aiheuttama räjähdysvaara.

Suljettuihin astioihin tai pulloihin muodostuu kuumennettaessa painetta, joka voi aiheuttaa räjähdyksen.

Älä koskaan lämmitä ruokia tai nesteitä, kuten vauvanruokaa, suljetuissa astioissa tai pulloissa. Avaa tölkit ja pullot ennen lämmitystä. Poista tuttipulloista korkit ja tutit.

Käytä mikroaaltouunia vain paikalleen asennettuna.

Mikroaaltouuni on käyttövalmis heti, kun liität sen sähköverkkoon.

Tervehdysteksti

Näyttöön tulee Miele-logo. Tämän jälkeen näyttö pyytää sinua tekemään muutamia perusasetuksia, jotka on tehtävä mikroaaltouunin käyttöönoton yhteydessä.

- Noudata näyttöön tulevia ohjeita.

Kielen valinta

- Valitse haluamasi kieli nuolipainikkeilla.
- Vahvasta painikkeella *OK*.

Jos olet vahingossa valinnut kielen, jota et ymmärrä, noudata kappaleessa Asetukset – Kieli  annettuja ohjeita.

Käyttömaan valinta

- Valitse oikea käyttömaa nuolipainikkeilla.
- Vahvasta painikkeella *OK*.

Kellonajan asettaminen

- Aseta kellonaika nuolipainikkeilla.
- Vahvasta painikkeella *OK*.

Näytön tekstin Ajan näyttö pois päältä vieressä on väkänä .

- Vahvasta painikkeella *OK*.

Näyttöön tulee teksti Virrankulutus -, sillä kellonajan ottaminen pois käytöstä säästää energiaa.

- Paina painiketta *OK*.

Näyttöön tulee Käyttöönotto päättynyt.

- Vahvasta painikkeella *OK*.

Näyttöön tulee Valitse toimintatapa.

Kellonajan tehdasasetus on, että kello käy taustalla, mutta aika ei näy näytössä. Näyttö pysyy pimeänä, mikä säästää energiaa.

Voit muuttaa tätä asetusta, jos haluat, että kellonaika näkyy näytössä aina (ks. kappale Asetukset – Asetusten muuttaminen).

Kun kellonaika on näkyvissä, kaikki hipaisupainikkeet reagoivat kosketukseen välittömästi.



Kun kellonaika ei ole näkyvissä, laitteen virta on pois päältä. Tällöin sinun on kytkettävä virta päälle virtakytkimellä  ennen kuin voit taas käyttää laitetta.

Vinkki: Halutessasi voit asettaa kellonajan näkymään myös 12 tunnin kellonaika (ks. kappale Asetukset – Kellonaika – Ajan näyttötapa).

Kellonajan korjaaminen

- Kytke laitteen virta päälle virtakytkimellä .

Näyttöön tulee Valitse toimintatapa.

- Kosketa hipaisupainiketta .
- Valitse nuolipainikkeilla alakohta Asetukset  ja vahvasta se painikkeella *OK*.
- Valitse sitten nuolipainikkeilla alakohta Kellonaika ja vahvasta se painikkeella *OK*.
- Valitse nuolipainikkeilla Aseta ja vahvasta valintasi painikkeella *OK*.





Nykyinen kellonaika näkyy näytössä valkoisella pohjalla.

- Valitse kellonaika nuolipainikkeilla ja vahvasta valintasi painikkeella *OK*.
- Paina niin monta kertaa hipaisupainiketta , että pääset takaisin päävalikkoon.

Näyttöön tulee Valitse toimintatapa.

Asetukset

Asetukset

Valikon kohta	Mahdolliset asetukset
Kieli 	...deutsch*, english... Suomi
Kellonaika	Näyttö (Ajan näyttö pois päältä*, Ajan näyttö päällä, Virta pois yöaikaan) Ajan näyttötapa (24 h*, 12 h) Aseta
Äänenvoimakkuus	Merkkiäänet  Painikeääni 
Näytön kirkkaus	
Yksiköt	Paino (g*, lb, lb/oz)
Lämpimänäpito	päällä*, pois päältä
Pika Mikroaalto	Teho (...900 W*, 750 W, ...) Kesto (01:00*, säädettävissä)
Popcorn	Kesto 03:20*, säädettävissä, säätöväli 2:30–3:50 min
Onko kypsenn. uunissa?	päällä*, pois päältä
Turvallisuus	Painikelukitus (pois päältä*, päällä) Käytönestotoiminto  (pois päältä*, päällä)
Ohjelmaversio	
Myymälä	Messuasetus (pois päältä*, päällä)
Tehdasasetukset	Ei palauteta, Palautetaan

* Tehdasasetus





Asetusten muuttaminen

Voit muuttaa omien tarpeittesi mukaan joitakin laitteen perusasetuksia.

Seuraavasta taulukosta löydät kaikki asetukset, joita voit muuttaa.

Tehdasasetukset on merkitty taulukkoon tähdellä*.

Kun haluat muuttaa uunin perusasetuksia, toimi seuraavasti:



- Paina painiketta .
- Valitse lopuksi nuolipainikkeilla Asetukset .
- Vahvista valintasi painikkeella OK.
- Nyt voit valita nuolipainikkeilla jonkin taulukossa luetelluista vaihtoehdoista. Vahvista haluamasi kohta painikkeella OK.
- Valitsemasi kohdan mukaan voit nyt antaa arvoja tai valita nuolipainikkeilla alakohtia.
- Kun et halua muuttaa näkyvissä olevaa asetusta, vaan haluat siirtyä muuttamaan jotain muuta asetusta, kosketa painiketta .
- Ellet halua enää muuttaa muita asetuksia, kosketa painiketta .

Muuttamasi asetukset pysyvät laitteen muistissa myös sähkökatkon sattuessa.

Kieli

Maa täytyy valita vain, jos valitset kielen, jota puhutaan useassa maassa, ja josta siten on käytettävissä eri maa-vaihtoehtoja.

Kun olet valinnut kielen ja vahvistanut valintasi, näytön kieli muuttuu heti valitsemaksesi.

Vinkki: Jos valitsit vahingossa kielen, jota et ymmärrä, valitse . Symbolista  pääset takaisin alavalikkoon Kieli .

Kellonaika

Näyttö

Valitse nyt, miten haluat kellonajan näkyvän, kun mikroaaltouunin virta on pois päältä:

- päällä
Kellonaika näkyy näytössä aina. Kaikki hipaisupainikkeet reagoivat kosketukseesi välittömästi.
- pois päältä
Näyttö pysyy pimeänä, mikä säästää energiaa. Tällöin sinun on kytkettävä mikroaaltouunin virta päälle ennen kuin voit käyttää sitä.
- Virta pois yöaikaan
Kellonaika näkyy vain klo 5–23, mikä säästää energiaa. Muina aikoina näyttö pysyy pimeänä. Tällöin sinun on kytkettävä mikroaaltouunin virta päälle ennen kuin voit käyttää sitä.

Ajan näyttötapa

Voit valita 24 tai 12 tunnin kellon.



Aseta

Aseta tunnit ja minuutit.

Sähkökatkon jälkeen kellonaika palaa näyttöön normaalisti. Kellonaika pysyy sähkökatkon sattuessa muistissa n. 150 tunnin ajan.

Äänenvoimakkuus

Äänenvoimakkuutta säädetään segmenttipalkin avulla.

- 
suurin äänenvoimakkuus
- 
Äänet ovat pois käytöstä.

Asetukset

Merkkiäänet

Kun merkkiäänet on otettu käyttöön, laitteesta kuuluu merkkiääni, kun asetettu aika on kulunut.

Painikeääni

Kun painikeäänet on otettu käyttöön, laitteesta kuuluu merkkiääni aina, kun kosketat jotain hipaisupainiketta.

Näytön kirkkaus

Näytön kirkkautta säädetään segmenttipalkin avulla.

- ■■■■■■■■
kirkkain
- ■-----□
himmein

Yksiköt

Paino

Voit valita, annetaanko elintarvikkeiden paino automaattiohjelmissa grammoina (g), paunoina (lb) tai paunoina/unsseina (lb/oz).

Lämpimänäpito

Toiminto Lämpimänäpito kytkeytyy päälle automaattisesti, kun olet käyttänyt vähintään 450 W:n tehoa ja kun laitteen luukku ei avata tai mitään painiketta paineta.

Laite aloittaa noin 2 minuutin kuluttua ruoan lämpimänäpidon 80 W teholla ja jatkaa sitä enintään 15 minuutin ajan.

- päällä
Toiminto Lämpimänäpito on otettu käyttöön.
- pois päältä
Toiminto Lämpimänäpito on pois käytöstä.

Pika Mikroaalto

Kun painat painiketta , laite käynnistyy maksimiteholla 1 minuutin ajaksi.

Voit muuttaa sekä tehoa että toiminta-aikaa. Näin voit tallentaa tälle ohjelmapaikalle jonkin usein käyttämäsi toiminnon.

- Teho
Kaikki laitteen tehot ovat valittavissa.
- Kesto
Jos valitset tehoksi maksimitehon, voit valita toiminta-ajaksi enintään 5 minuuttia, muilla tehoilla enintään 10 minuuttia.

Popcorn

Tämä ohjelma soveltuu mikropopcornien valmistukseen.

Voit muuttaa 3:20 minuutin tehdasasetusta.

Voit asettaa ajaksi 2:30–3:50 minuuttia.

Onko kypsenn. uunissa?

Laite voi vahingoittua, jos käytät sitä tyhjänä.

Jos käynnistät toiminnon ilman, että olet avannut laitteen luukkuja, näyttöön tulee kysymys Onko kypsennettävä uunissa?.

Jos luukkuja ei ole avattu pitkään aikaan (n. 20 minuuttiin), on todennäköistä, ettei uunissa ole mitään.

Toiminto käynnistyy tällöin vasta, kun kuittaat kysymyksen painikkeella OK tai kun avaat ja suljet luukun.

Turvallisuus

Käytönestotoiminto

Käytön estävä lukitus estää ketään käynnistämästä laitetta vahingossa.

Vaikka käytönesto on päällä, voit silti käyttää hälytyskellotoimintoa suoraan.

Käytönesto pysyy päälle kytkettynä myös sähkökatkon jälkeen.

- päällä
Käytön estävä lukitus on kytketty päälle. Nyt voit käyttää mikroaaltouunia vasta, kun kytket ensin sen virran päälle ja kosketat sen jälkeen painiketta *OK* vähintään 6 sekunnin ajan.
- pois päältä
Käytönesto on pois käytöstä. Nyt voit käyttää mikroaaltouunia tavalliseen tapaan.

Painikelukitus

Painikelukitus estää sen, ettei kukaan pääse vahingossa kytkemään laitetta pois päältä tai muuttamaan asetuksia sen ollessa toiminnassa. Kun painikelukitus on otettu käyttöön, kaikki hipaisupainikkeet ja näytön kentät lukkiutuvat muutaman sekunnin kuluttua valitun toiminnon käynnistymisestä.

- päällä
Painikelukitus on otettu käyttöön. Nyt voit käyttää toimintoja vain, kun kosketat ensin painiketta *OK* vähintään 6 sekunnin ajan. Tällöin painikelukitus poistuu käytöstä lyhyeksi ajaksi.
- pois päältä
Painikelukitus ei ole käytössä. Kaikki hipaisupainikkeet reagoivat kosketukseen välittömästi.

Ohjelmaversio

Valikon kohta Ohjelmaversio on tarkoitettu Miele-huollon käyttöön. Tätä tietoa ei tarvita yksityisessä kotikäytössä.

Myymälä

Tätä toimintoa voi myymälöissä käyttää mikroaaltouunin esittelyyn ilman, että se kuumenee. Yksityiskäytössä tällä toiminnolla ei ole merkitystä.

Messuasetus

Jos messutoiminto on otettu käyttöön, niin näyttöön tulee Messuasetus, kun kytket mikroaaltouunin virran päälle. Laitte ei lämmitä.

- päällä
Messutoiminto tulee käyttöön, kun kosketat painiketta *OK* vähintään 4 sekunnin ajan.
- pois päältä
Messutoiminto kytkeytyy pois käytöstä, kun kosketat painiketta *OK* vähintään 4 sekunnin ajan.
Mikroaaltouuni on nyt normaalisti käytettävissä.

Tehdasasetukset

Voit halutessasi palauttaa kaikki muuttamasi asetukset takaisin mikroaaltouunin tehdasasetuksiin kätevästi yhdellä asetuksella.

- Ei palauteta
Kaikki tekemäsi muutokset säilyvät.
- Palautetaan
Kaikki muutetut asetukset palautuvat takaisin tehdasasetuksiin.

Käyttö

Luukun avaaminen

Jos mikroaaltouuni on parhaillaan käynnissä, toiminto keskeytyy, kun avaat luukun.



Aukinainen luukku aiheuttaa loukkaantumisvaaran.

Laitteen luukku kestää enintään 8 kg:n painon. Lapset voivat loukata itsensä avoimeen uuniluukkuun.

Älä päästä lapsia istumaan tai astumaan avatun uuniluukun päälle äläkä anna lasten roikkua avatusta uuniluukusta.

Astioiden laittaminen uuniin

Astia kannattaa sijoittaa keskelle uunitilaa.

Pyörivä lautanen

Käytä laitetta vain, kun pyörivä lautanen on asetettu paikalleen.

Lautanen alkaa pyöriä automaattisesti kaikilla toiminnoilla.

Älä aseta sulatettavaa, kuumennettavaa tai kypsennettävää ruokaa suoraan pyörivälle lautaselle. Käytettävä astia ei saa olla pyörivää lautasta suurempi.

Sekoita ruokaa mahdollisuuksien mukaan tai käännä astiaa toiminnon puolivälissä, niin lämpö jakautuu ruokaan tasaisemmin.

Luukun sulkeminen

Jos avasit luukun kesken toiminnon, kosketa Start-painiketta jatkaaksesi kyseistä toimintoa.

Toiminnon käynnistäminen

Mikroaaltoteho valitaan tehonvalintapainikkeilla.

■ Kosketa haluamasi tehon hipaisupainiketta.

Hipaisupainike muuttuu oranssiksi.

■ Aseta toiminta-aika nuolipainikkeilla ja vahvasta valintasi painikkeella OK.

■ Paina painiketta Start.

Toiminto käynnistyy.

Valittavana on 7 tehoa.

Mitä suurempi teho, sitä enemmän mikroaaltoja ruokaan osuu.

Käytä alhaista tehoa, kun lämmität tai kypsennät ruokia, joita ei voi sekoittaa tai kääntää kesken valmistuksen tai jotka koostuvat hyvin erilaisista aineksista.

Vain näin lämpö jakautuu ruokaan tasaisesti. Lämmitys tai kypsennys kestää tällöin kauemmin, mutta tulos on toivotun kaltainen.

Tarvittavan ajan pituuteen vaikuttavat

- ruoan alkulämpötila. Suoraan jääkaapista otetut elintarvikkeet vaativat lämmitäkseen tai kypsentyäkseen pidemmän ajan kuin huoneenlämpötilassa olleet.
- ruoan tyyppi ja koostumus. Tuoreet kasvikset sisältävät enemmän vettä kuin pitkään varastoidut ja kypsyvät siten nopeammin.
- se, kuinka usein sekoitat tai käännät ruokaa.
Kun sekoitat tai käännät ruokaa usein, lämpö jakautuu siihen tasaisemmin, jolloin kypsennysaika lyhenee.
- ruoan määrä.
Toisin sanoen: kaksinkertainen määrä, lähes kaksinkertainen aika.
Pienet ruokamäärät vaativat lyhyemmän ajan.
- astian muoto ja materiaali.

Onko kypsennettävä uunissa?

Laite voi vahingoittua, jos käytät sitä tyhjänä.

Jos kosketat Start-painiketta ilman, että olet sitä ennen avannut ja sulkenut luukun, näyttöön tulee ilmoitus Onko kypsennettävä uunissa?. Jos luukku ei ole avattu pitkään aikaan, on todennäköistä, ettei uunissa ole mitään. Laite ei käynnisty ennen kuin avaat luukun ja suljet sen uudelleen.

Toiminnon keskeytys / jatkaminen

Voit . . .

. . . keskeyttää toiminnon milloin vain:

- Avaa laitteen luukku.

Aika pysähtyy.

Näyttöön tulee ilmoitus Sulje luukku.

. . . jatkaa toimintoa milloin vain:

- Sulje luukku ja paina painiketta Start.

Toiminto jatkuu.

Asetusten muuttaminen

Jos huomaat toiminnon käynnistettyäsi, että . . .

. . . valitsemasi **mikroaaltoteho** on liian suuri tai liian alhainen:

- Valitse toinen mikroaaltoteho.

. . . antamasi **aika** on liian lyhyt tai liian pitkä:

- Muuta aikaa nuolipainikkeilla ja jatka toimintoa (koskettamalla painiketta Start).

Toiminnon poistaminen

- Kosketa kaksi kertaa painiketta ↵ tai valitun tehon painiketta.

Näyttöön tulee Lopeta toiminto.

- Vahvista painikkeella OK.

Kun toiminto on päätynyt

Kun toiminto päättyy, laitteesta kuuluu merkkiääni. Uunivalaisin sammuu.

Laite toistaa merkkiäänän muutaman kerran. Näyttöön tulee Valmis.

- Kuittaa painamalla valitun tehon painiketta.

Lämpimänäpito

Toiminto Lämpimänäpito kytkeytyy päälle automaattisesti, kun olet käyttänyt vähintään 450 W:n tehoa ja kun laitteen luukku ei avata tai mitään painiketta kosketeta.

Laite aloittaa noin 2 minuutin kuluttua ruoan lämpimänäpidon 80 W teholla ja jatkaa sitä enintään 15 minuutin ajan.

Näytössä näkyy Lämpimänäpito.

Toiminto päättyy, kun avaat luukun tai kosketat jotain painiketta.

Toimintoa Lämpimänäpito ei voi valita erikseen.

Voit halutessasi ottaa tämän toiminnon pois käytöstä (ks. kappale Asetukset).

Käyttö

Toiminta-aikojen ohjelmointi

Valmistustulos saattaa kärsiä, jos valmistettavan ruuan uuniin laittamisen ja valmistuksen alkamisajankohdan väliin jää pitkä aikaväli. Tuoreiden elintarvikkeiden väri saattaa muuttua ja elintarvikkeet voivat jopa pilaantua. Siirrä valmistustoiminnon alkamisajankohtaa vain mahdollisimman lyhyen ajan päähän.

Antamalla Valmis klo- tai Alkaa klo -ajan voit lopettaa tai käynnistää valmistustoiminnon automaattisesti.

- Valmis klo
Aseta kellonaika, jolloin haluat valmistustoiminnon päättyvän. Mikroaaltouuni kytkeytyy tällöin automaattisesti pois päältä asettamanasi ajankohtana.
- Alkaa klo
Anna kellonaika, jolloin haluat toiminnon käynnistyvän. Mikroaaltouuni kytkeytyy tällöin automaattisesti päälle asettamanasi ajankohtana.
- Laita valmistettava tuote uuniin.
- Valitse haluamasi toimintatapa.
- Aseta toiminta-aika ja vahvista valitsemalla OK.
- Paina painiketta .
- Valitse nuolipainikkeilla Valmis klo tai Alkaa klo ja vahvista valintasi painikkeella OK.
- Aseta nuolipainikkeilla ajankohta, jolloin haluat toiminnon päättyvän tai käynnistyvän ja vahvista valintasi painikkeella OK.

Näyttöön tulee Alkaa klo ja käynnistymisaika.

Pika Mikroaalto -toiminnon valinta

Kun painat painiketta , laite käynnistyy maksimiteholla 1 minuutin ajaksi.

■ Paina painiketta .

Laite toimii nyt 1 minuutin ajan maksimiteholla ilman, että sinun täytyy painaa mitään muuta painiketta.

Ajan ja tehon muuttaminen

Voit muuttaa tallennettua aikaa ja tehoa ja tallentaa ne omaksi toiminnoksi.

■ Valitse .

■ Valitse Asetukset  ja vahvista valitsemalla OK.

■ Valitse Pika Mikroaalto ja vahvista valitsemalla OK.

■ Valitse Teho.

Näytössä näkyy Teho ja sen perässä valitsemasi teho.

■ Jos haluat muuttaa tehoa, valitse OK.

Tallennettuna oleva teho näkyy väkäsellä ✓ merkittynä.

■ Muuta tehoa nuolipainikkeilla ja vahvista painikkeella OK.

■ Valitse sitten nuolipainikkeella Kesto ja sen jälkeen OK.

■ Aseta haluamasi toiminta-aika nuolipainikkeilla ja vahvista se painikkeella OK.

Näytössä näkyvät Kesto ja sen perässä valittuna oleva aika.

■ Palaa päävalikkoon painamalla painiketta  useita kertoja peräkkäin.



Muuttamasi teho ja toiminta-aika ovat nyt tallentuneet ja tulevat käyttöön, kun seuraavan kerran painat painiketta .

Ohjelmoimasi ajat pysyvät laitteen muistissa myös sähkökatkon ajan, joten sinun ei tarvitse ohjelmoida niitä uudelleen.

Käytön estävä lukitus

Käytön estävä lukitus estää ketään käynnistämästä laitetta vahingossa.

Käytöneston kytkeminen päälle

- Valitse .
- Valitse Asetukset  ja vahvista valitsemalla OK.
- Valitse Turvallisuus ja vahvista valitsemalla OK.
- Valitse Käytönestotoiminto  ja sen jälkeen OK.
- Valitse päällä ja sen jälkeen OK.
- Kytke laitteen virta pois päältä, niin käytönesto tulee käyttöön.



Laitteen toiminnot on nyt lukittu ja voit käyttää niitä vain, kun ensin avaat käytön estävän lukituksen.

Kun käytön estävä lukitus on päällä, voit käyttää ainoastaan hälytyskelloa (ks. kappale Hälytyskello).

Käytönesto pysyy päälle kytkettynä myös sähkökatkon jälkeen.

Käytön estävän lukituksen ottaminen väliaikaisesti pois käytöstä



Voit ottaa käytöneston väliaikaisesti pois käytöstä.

- Kytke laitteen virta päälle virtakytkimellä .
- Näyttöön tulee Käytönestotoiminto .
- Vahvista painikkeella OK.
- Näyttöön tulee Paina OK 6 s ajan.
- Noudata näyttöön tulevaa ohjetta.
- Näyttö alkaa laskea aikaa alaspäin. Kun aika on kulunut, käytönesto on väliaikaisesti pois käytöstä.
- Valitse haluamasi toiminto.



Kaikki painikkeet ja toiminnot ovat nyt käytettävissä, kunnes kytket laitteen virran pois päältä.

Käytön estävä lukitus menee takaisin päälle vasta, kun kytket laitteen virran pois päältä.

Käytön estävän lukituksen avaaminen

- Kytke laitteen virta päälle virtakytkimellä .
- Näyttöön tulee Käytönestotoiminto .
- Vahvista painikkeella OK.
- Näyttöön tulee Paina OK 6 s ajan.
- Noudata näyttöön tulevaa ohjetta.

Näyttö alkaa laskea aikaa alaspäin. Kun aika on kulunut, käytönesto on väliaikaisesti pois käytöstä.

- Valitse .
- Valitse Asetukset  ja vahvista valitsemalla OK.
- Valitse Turvallisuus ja vahvista valitsemalla OK.
- Valitse Käytönestotoiminto  ja sen jälkeen OK.
- Valitse pois päältä ja sen jälkeen OK.
- Kytke laitteen virta pois päältä.

Käytön estävä lukitus on nyt otettu pois käytöstä. Laitteen toiminnot ovat taas käytettävissä.

Käyttö

Hälytyskellon käyttö

Voit käyttää hälytyskelloa ajanottoon esim. kananmunia keittäessäsi. Laite laskee asettamaasi aikaa alaspäin sekunnittain.

Voit käyttää hälytyskelloa myös silloin, kun olet ohjelmoinut laitteen kytkeytymään automaattisesti päälle tai päältä pois, (esimerkiksi muistuttamaan, milloin ruokaan pitää lisätä mausteita).

- Kosketa painiketta ☺.

Näyttöön tulee Hälytyskello.

- Aseta haluamasi hälytysaika nuolipainikkeilla ja vahvasta painikkeella *OK*.

Näytössä näkyy △ ja näyttö laskee aikaa alaspäin.

Kun asettamasi aika on kulunut, laitteesta kuuluu merkkiäänä.

△ vilkkuu ja näyttö alkaa laskea aikaa eteenpäin. Siitä tiedät, kuinka kauan sitten hälytyskello hälytti.

- Pysäytä toiminto painamalla painiketta ☺.

Hälytysajan muuttaminen

- Paina painiketta ☺.

Näyttöön tulee Muuta. Meneillään oleva hälytysaika pysähtyy.

- Vahvasta painikkeella *OK*.

- Muuta aika nuolipainikkeilla ja vahvasta painamalla *OK*.

Hälytysajan kuluminen jatkuu.

Hälytysajan poistaminen

- Paina painiketta ☺.

Näyttöön tulee Muuta. Meneillään oleva hälytysaika pysähtyy.

- Valitse nuolipainikkeilla poista ja vahvasta valintasi painikkeella *OK*.

Hälytysaika poistuu laitteen muistista.

Hälytyskellon käyttö yhtä aikaa mikroaaltouunin kanssa

Voit käyttää hälytyskelloa myös mikroaaltouunin ollessa toiminnassa, jolloin aika käy taustalla.

- Kun mikroaaltouuni on käynnissä, kosketa painiketta ☺.

- Valitse nuolipainikkeilla Hälytyskello ja vahvasta valintasi painikkeella *OK*.



- Aseta haluamasi hälytysaika nuolipainikkeilla ja vahvasta painikkeella *OK*.

- Kosketa painiketta ☺.

Kuluva toiminta-aika ja kuluva hälytysaika näkyvät näytössä vierekkäin.

Kaikki automaattiohjelmat toimivat painon perusteella.

Voit antaa elintarvikkeiden painon grammoina (g), paunoina (lb) tai paunoina/unsseina (lb/oz) (ks. kappale Asetukset – Asetusten muuttaminen).

- Kypsennys 
- Sulatus
- Kuumennus
- Popcorn 

Kypsennysohjelmat ja Popcorn-ohjelma valitaan hipaisupainikkeilla  tai .

Ryhmien Sulatus ja Kuumennus automaattiohjelmat valitaan nuolipainikkeilla luettelosta, joka avautuu, kun painat hipaisupainiketta .

Automaattiohjelmien käyttö

- Valitse haluamasi automaattiohjelma ja vahvista valintasi painikkeella *OK*.
- Anna elintarvikkeen paino ja vahvista se painikkeella *OK*.
- Valitse nuolipainikkeilla vaihtoehto Käynnistys heti, Alkaa klo tai Valmis klo.
- Noudata näyttöön tulevia ohjeita, kuten Käännä kypsennettävä tai Sekoita kypsennettävää.
- Noudata annettuja tasaantumisaikoja (huoneenlämpötilassa), jotta lämpö ehtii jakautua tasaisesti ruokaan.

Kypsennys

Valittavana on 13 automaattiohjelmaa. Tasausaika on kussakin ohjelmassa n. 2 minuuttia.

- Pekoni
- Perunat
- Broileria kastikkeessa
- Kalafilee
- Kalafilee kastikkeessa
- Keitto
- Kasvikset
- Valmisruoka, pakaste
- Kasvikset, pakaste
- Hedelmäjätkiruoka
- Lihaa kastikkeessa
- Riisi
- Pataruoka

Käyttö – Automaattiohjelmat

Sulatus

Laitteessa on 13 automaattiohjelmaa erilaisten elintarvikkeiden sulatukseen. Tasausaika on kussakin ohjelmassa n. 10 minuuttia.

- Leipä
- Kakku
- Broilerinkoipi
- Ruoka-annos
- Kalafilee
- Hedelmät
- Lihapalat
- Jauheliha
- Linnut
- Keitto
- Lihaa viipaleina
- Kasvikset
- Kala

Kuumennus

Laitteessa on kahdeksan automaattiohjelmaa erilaisten elintarvikkeiden kuumennukseen. Tasausaika on näissä ohjelmissa n. 2 minuuttia.

- Gratiini
- Broileria kastikkeessa
- Ruoka-annos
- Kalafilee kastikkeessa
- Keitto
- Lihaa kastikkeessa
- Pataruoka
- Kasvikset

Popcorn

Tämä automaattiohjelma soveltuu mikropopcornien valmistukseen.

Mikropopcorneja myydään erikokoisissa pakkauksissa. Tämän ohjelman asetukset on määritelty n. 100 g:n pakkausta varten. Jos pakkauskoko poikkeaa tästä, voit muuttaa aikaa jonkin verran (ks. kappale Asetukset – Asetusten muuttaminen).

Käynnissä olevan ohjelman aikaa ei voi muuttaa.

Ohjelma ei sovellu popcornin valmistukseen tavallisista popcorn-maissinjyvistä tai muista maissinjyvistä.

Valmista tällä automaattiohjelmalla ainoastaan nimenomaan mikroaaltouunissa valmistettavaksi tarkoitettuja popcornneja.

- Aseta pakkaus pakkauksen ohjeiden mukaisesti pyörivälle lautaselle.

Jos pussi koskettaa uunitilan seiniin ja lakkaa pyörimästä, jokin osa pussin sisällöstä voi kuumeta liikaa.

Varmista siksi, että pussi pääsee pyörimään kunnolla.

- Kosketa .

Ohjelma käynnistyy hetken kuluttua. Se käynnistyy heti, jos kosketat painiketta start.

Pian maissinjyvät alkavat paukkua.

- Pysäytä ohjelma ennen aikaisesti, jos paukkuminen lakkaa. Katso myös popcorn-pakkauksen ohjeita.

 Kuuma pussi aiheuttaa palovammojen vaaran.

Pussi on erittäin kuuma.
Ota se uunistavaroitusti.

Seuraavilla sivuilla on muutamia reseptiehdotuksia kypsennykseen tarkoitettuja automaattiohjelmiä **Auto** varten. Voit täydentää tai varioida niitä oman makusi mukaan.

Huomaa kuitenkin, että jos ylität kulloisenkin ohjelman painosuosituksen, ruoka ei kypsy riittävän kypsäksi. Noudata siksi painosuosituksia.

Kasvikset

Valmistus

Aseta puhdistetut, esivalmistellut kasvikset astiaan. Lisää tuotteiden tuoreuden ja kosteuspitoisuuden mukaan 3–4 ruokalusikallista vettä ja vähän suolaa tai muita mausteita. Anna paino, johon on laskettu myös vesi, ja kypsennä peitettynä. Kun noin puolet ajasta on kulunut, laitteesta kuuluu merkkiääni, jotta muistat sekoittaa valmistettavaa ruokaa tai kääntää sen.

Jos valmistat kasviksia kastikkeessa, huomioi painoa antaessasi myös kastikeainesten paino. Noudata suositeltuja enimmäispainoja.

Porkkanoita kirvelikermassa (2 annosta)

Valmistusaika: 25–35 minuuttia

Ainekset

350 g porkkanoita kuorittuna
5 g voita
0,5 dl kasvislientä (jauheesta)
75 g ranskankermaa
1 rkl valkoviiniä
suolaa, mustapippuria
riipaus sokeria
1/2 tl sinappia
1–2 rkl tuoretta kirveliä silputtuna tai
1 rkl kuivattua kirveliä
n. 1 rkl vaaleaa kastikesuurusta

Valmistus

Leikkaa porkkanat tikuiksi (paksuus n. 3–4 mm) tai viipaleiksi (3–4 mm). Sekoita voi, kasvisliemi, ranskankerma ja muut aineet keskenään ja laita astiaan yhdessä porkkanoiden kanssa. Kypsennä peitettynä, sekoita, kun laitteesta kuuluu merkkiääni.

Asetus: **Auto** Kasvikset

Paino: 525 g

Kannatintaso: Pyörivä lautanen

Reseptejä – Automaattiohjelmat

Perunat

Tällä ohjelmalla keittää perunoita kuorineen tai kuorittuna ja valmistaa perunaloikkoja liha- tai kasvisliemessä.

Valmistus

Anna perunoiden ja nesteen yhteispaino.

Valuta kuoritut perunat, laita ne astiaan, ripottele suolaa päälle ja kypsennä peitettynä.

Jos kypsennät perunat kuorineen, lisää n. 1 rkl vettä perunaa kohti. Pistele kuoret haarukalla tai puutikulla ja kypsennä peitettynä.

Kullankeltaiset perunat (3 annosta)

Valmistusaika: 25–35 minuuttia

Ainekset

500 g kuorittuja perunoita
1 sipuli silputtuna
10 g voita
1–2 rkl currya
2,5 dl kasvislientä (jauheesta)
0,5 dl kermaa
125 g pakasteherneitä
suolaa, mustapippuria

Valmistus

Leikkaa perunat isoiksi kuutioiksi (n. 3 x 3 cm), pienet voit kypsentää kokonaisuena. Laita kaikki aineet riittävän suureen astiaan ja sekoita. Kypsennä peitettynä, sekoita, kun laitteesta kuuluu merkkiääni, ja jatka sen jälkeen kypsennystä.

Asetus: Perunat

Paino: 800 g

Kannatintaso: Pyörivä lautanen

Riisi

Tällä ohjelmalla voit valmistaa riisiä mikroaaltouunissa.

Valmistus

Anna kuivan riisin paino.

Lisää kuivan riisin joukkoon kiehuvaa vettä, suhteessa 1 osa riisiä 2 osaa vettä.

Kypsennä riisi peitettynä.

Kalacurry (4 annosta)

Valmistusaika: 35–45 minuuttia

Ainekset

300 g säilykeananaspaloja
1 punainen paprika
1 pieni banaani
500 g kulta- tai puna-ahvenfileitä
3 rkl sitruunamehua
30 g voita
1 dl valkoviiniä
1 dl ananasmehua
suolaa, sokeria, chilipippuria
2 rkl vaaleaa kastikesuurusta

Valmistus

Kuutioi kalafileet, laita ne sopivaan vuokaan ja ripottele päälle sitruunamehu. Jaa paprika neljään osaan, poista kalvot ja siemenet ja leikkaa kapeiksi suikaleiksi. Kuori ja viipaloi banaani. Levitä banaaniviipaleet, paprikasuikaleet ja ananaspalat kalojen päälle ja sekoita. Lisää voi. Sekoita viini, suola, mausteet ja kastikesuurus keskenään ja kaada seos vuokaan. Sekoita vielä hyvin ja kypsennä peitettynä.

Asetus: Kalafilee kastikkeessa
Paino: n. 1 200 g
Kannatintaso: Pyörivä lautanen

Pekoni

Tällä ohjelmalla voit valmistaa rapeaa pekonia mikroaaltouunissa.

Valmistus

Aseta arkki talouspaperia mikroaaltouuninkestävälle lautaselle. Levitä pekoniviipaleet talouspaperin päälle ja aseta toinen arkki talouspaperia niiden päälle. Valitse ohjelma Pekoni, anna viipaleiden lukumäärä ja käynnistä ohjelma.

Broileria sinappikastikkeessa (4 annosta)

Valmistusaika: 30 minuuttia

Ainekset

250 g ranskankermaa
1 valkosipulinkynsi murskattuna
4 rkl makeaa sinappia
1½ tl suolaa
½ tl salviaa
4 broilerin fileettä (à 200 g), paistovalmiita

Varusteet

Mikroaallonkestävä paistovuoka

Valmistus

Sekoita kastiketta varten ranskankerma, valkosipuli, sinappi, suola ja salvia.

Laita rintafileet paistovuokaan ja levitä kastike niiden päälle. Peitä vuoka ja käynnistä ohjelma.

Kun näyttöön tulee ilmoitus Käännä kypsennettävä, käännä rintafileet ja valele ne kastikkeella. Jatka kypsentämistä peitettynä.

Asetus: Broileria kastikkeessa
Paino: 1100 g
Kannatintaso: Pyörivä lautanen

Vinkki

Vaihtoehtoisesti voit käyttää rakeista sinappia.

Reseptejä – Automaattiohjelmat

Minestronekeitto (4 annosta)

Valmistusaika: 40 minuuttia

Ainekset

50 g kinkkupekonia
1 sipuli
150 g selleriä
2 tomaattia
150 g porkkanoita
100 g vihreitä papuja, pakasteena
100 g herneitä, pakasteena
50 g makaroneja (pieniä simpukkamakaroneja)
1 rkl italialaista yrttisekoitusta, pakasteena
1,0 dl kasvislientä
100 g parmesaanijuustoa (palana)

Varusteet

Kannellinen mikroaallonkestävä lasivuoka

Valmistus

Kuutioi pekoni ja sipuli. Kuutioi selleri ja tomaatit. Viipalo porkkanat. Laita kaikki lasiastiaan.

Lisää pavut, herneet, makaronit, yrtit ja kasvisliemi ja sekoita. Peitä vuoka ja käynnistä ohjelma.

Sekoita välillä ja jatka kypsentämistä peitettyinä.

Raasta parmesanjuusto ja ripottele raaste keiton päälle.

Asetus: Keitto

Paino: 1000 g

Kannatintaso: Pyörivä lautanen

Vinkki

Makaroniensa sijaan voit käyttää myös 150 g kuutioitua perunaa.

Kaalipata (4 annosta)

Valmistusaika: 45 minuuttia

Ainekset

200 g naudan jauhelihaa
 $\frac{1}{2}$ tl suolaa
 $\frac{1}{2}$ tl makeaa paprikajauhetta
mustapippuria
1 sipuli
250 g perunoita
100 g purjoa
250 g keräkaalia
250 g punajuuria
2,5 dl lihalientä
 $1\frac{1}{2}$ tl suolaa
2 rkl punaviinietikkaa
150 g ranskankermaa
1 rkl hienonnettua persiljaa

Varusteet

Mikroaallonkestävä astia

Valmistus

Sekoita jauheliha suolan, paprikan ja pippurin kanssa tasaiseksi. Muotoile massasta pieniä lihapullia ja laita vuokaan.

Kuutioi sipuli ja perunat. Leikkaa purjosipuli renkaiksi. Pilko keräkaali. Raasta punajuuuri.

Laita kasvikset lihapullien päälle. Lisää lihalieppi ja suola. Kypsennä kannella peitettyinä.

Sekoita joukkoon ranskankerma ja persilja. Mausta punaviinietikalla.

Asetus: Pataruoka

Paino: 1600 g

Kannatintaso: Pyörivä lautanen

Königsberger Klopse -lihapullat (4 annosta)

Valmistusaika: 30 minuuttia

Lihapullat

40 g korppujauhoja

1,1 dl vettä

1 sipuli silputtuna

250 g porsaan jauhelihaa

250 g naudan jauhelihaa

1 muna, koko M

1 tl suolaa

mustapippuria

Kastike

40 g pehmeää voita

40 g hienoja vehnä jauhoja

5 dl kylmää lihalientä

2 rkl kermaa

1 rkl kapriksia

1 tl sitruunamehua

Varusteet

Mikroaallonkestävä paistovuoka

Valmistus

Sekoita korppujauhot veteen ja anna turvota.

Lisää jauheliha ja sipulit korppujauhojen joukkoon. Lisää muna, suola ja pippuri ja vaivaa tasaiseksi taikinaksi. Muotoile taikinasta 8 lihapullaa ja aseta ne vuokaan.

Sekoita voi ja jauhot ja lisää pieninä annoksina lihapullien viereen. Lisää lihalie-mi. Kypsennä kannella peitettyinä.

Kun laitteesta kuuluu merkkiääni, sekoita kastike varovasti sileäksi. Mausta kermalla, kapriksilla ja sitruunamehulla ja jatka kypsentämistä.

Asetus: Lihaa kastikkeessa

Paino: 1400 g

Kannatintaso: Pyörivä lautanen

Kalafilee

Mausta paistovalmis kalafilee makusi mukaan, aseta se mikroaaltouunin kestävään vuokaan, peitä mikroaaltokelmulla tai mikrokuvulla, anna paino ja kypsennä peitettyinä.

Marjakiisseli (4 annosta)

Valmistusaika: 15–20 minuuttia

Ainekset

400 g sekalaisia marjoja (esim. mansikoita, vadelmia), tuoreina tai pakasteena

0,5 dl mansikkasiirappia

1–2 rkl ohra- tai maissitärkkelystä

2 cl herukkalikööriä

Valmistus

Laita marjat, 1 dl vettä ja mansikkasiirappi astiaan.

Sekoita tärkkelys likööriin, johon olet lisännyt 2 rkl vettä, kaada seos marjojen päälle ja kypsennä.

Asetus: Hedelmäjäälkiruoka

Paino: 500 g

Kannatintaso: Pyörivä lautanen

Vinkki

Tarjoile vaniljakastikkeen tai -jätelön kanssa.

Kuumennus

Käytä elintarvikkeiden kuumennukseen seuraavia mikroaaltotehoja:

Juomat	900 W
Ruoat	600 W
Vauvan- ja lastenruoka	450 W

 Liian kuuma ruoka aiheuttaa palovammojen vaaran.

Älä kuumenna vauvan- ja lastenruokia liikaa.

Kuumenna niitä vain 1/2–1 minuuttia 450 W:n teholla.

Neuvoja kuumentamiseen

 Paineen aiheuttama räjähdysvaara.

Suljettuihin astioihin tai pulloihin muodostuu kuumennettaessa painetta, joka voi aiheuttaa räjähdyksen.

Älä koskaan lämmitä ruokia tai nesteitä, kuten vauvanruokaa, suljetuissa astioissa tai pulloissa. Avaa tölkit ja pullot ennen lämmitystä. Poista tuttipulloista korkit ja tutit.

 Ylikuumentamisen aiheuttama loukkaantumisvaara.

Kun lämmität nesteitä mikroaaltotoiminnoilla, varsinkin jos lämmität aiemmin keitettyjä nesteitä uudelleen, neste voi kuumentua kiehuvaaksi, mutta kiehumiselle tyypilliset höyrykuplat jäävät muodostumatta. Neste ei kiehu tasaisesti. Tämän ns. viivästyneen kiehahtamisen seurauksena neste saattaa alkaa kuplia ja kiehua räjähdysmäisesti yli, kun otat astian uunista tai kun liikutat astiaa. Höyrykuplien muodostuminen voi olla niin voimakasta, että uunin luukku avautuu itsestään ja kiehuvaa nestettä roiskuu ulos uunista.

Vältä nesteiden viivästyneen kiehahtamisen ja siitä aiheutuvat kuumat roiskeet, kun sekoitat kuumennettavaa nestettä ennen kuumennusta. Odota vähintään 20 sekuntia, ennen kuin otat kuumaa nestettä sisältävän astian ulos uunista. Voit lisäksi pitää kuumennuksen aikana nesteastiassa lasisauvaa tai vastaavaa esinettä, jos sellainen on käytettävissä.

Munat voivat räjähtää.

Älä kuumenna kovaksi keitettyjä muna mikroaaltouunissa, edes kuorittuina.

Tarkista, että ruoka kuumenee tarpeeksi.

Jos olet epävarma siitä, onko ruoka tarpeeksi lämmintä, lämmitä sitä vielä hetki.

Kun kuumennat suuria määriä kerrallaan, sekoita ruokaa tai käännä se kuumennuksen puolivälissä. Sekoita reunasta keskelle, sillä ruoka lämpenee reunoilta nopeammin.

Kuumentamisen jälkeen

Ole varovainen ottaessasi astiaa uunista. Se voi olla kuuma.

Astia ei kuumene mikroaaltojen vaikutuksesta (poikkeus: uuninkestävä kivita-
vara), mutta lämpö siirtyy ruoasta as-
tiaan.

Anna kuumennetun ruoan tasaantua
huoneenlämmössä muutaman minuutin
ajan ennen tarjoilua, jotta lämpö ehtisi
jakautua tasaisesti ruoka-aineeseen.
Lämpötilat tasaantuvat.

 Kuumat ruoat aiheuttavat palo-
vammojen vaaran.

Ruoat voivat kuumentamisen jälkeen
olla erittäin kuumia.

Sekoita tai ravistele ruokia, etenkin
vauvan- ja lastenruokia ehdottomasti
ennen tarjoilua ja tarkista niiden läm-
pötila.

Kypsennys

Aseta kypsennettävä ruoka mikroaaltouuninkestävään astiaan ja kypsennä peitettyinä.

Kiehauta kypsennettävä ruoka ensin 900 W:n teholla, ja jatka sitten hellävaaraista kypsennystä 450 W:n teholla.

Kun valmistat turvotettavia ruokia kuten **riisipuuroa** tai muita **suurimoita tai ryynejä**, käytä ensin 900 W:n tehoa ja sen jälkeen 150 W:n tehoa.

Neuvoja kypsentämiseen

Vihannesten kypsennysajat vaihtelevat niiden koostumuksen mukaan. Tuoreet vihannekset sisältävät enemmän vettä ja kypsyvät siksi nopeammin kuin pitkään säilytetyt.

Suoraan jääkaapista otetut elintarvikkeet vaativat kypsyäkseen pitemmän ajan kuin huoneenlämpötilassa olleet.

 Liian lyhyt kypsennysaika aiheuttaa terveysvaaran.

Kypsennä etenkin helposti pilaantuvia elintarvikkeita, kuten kalaa riittävän pitkään.

Noudata tällaisia elintarvikkeita kypsentaessasi ehdottomasti annettuja kypsennysaikoja.

Jos kypsennät **kuorellisia elintarvikkeita**, kuten tomaatteja, makkaroita, kuori-perunoita tai munakoisoja, pistele kuoreen haarukalla useita reikiä tai tee kuoreen viiltoja ennen kypsennystä. Näin höyry pääsee poistumaan eivätkä elintarvikkeet halkea.

 Kuorelliset kananmunat aiheuttavat loukkaantumisvaaran.

Jos kypsennät kokonaisia munia kuoreineen, ne voivat räjähtää, myös uunista ottamisen jälkeen.

Jos haluat kypsentää munia mikroaaltouunissa, käytä aina tähän tarkoitukseen suunniteltua erikoisastiaa.

 Kuorettomana kypsennetyt kananmunat aiheuttavat palovammojen vaaran.

Jos kypsennät munia ilman kuorta, keltuaiseen voi muodostua painetta kypsennyksen aikana, jolloin se voi räjähtää uunista ottamisen jälkeen.

Voit kypsentää munia ilman kuoria, kunhan pistelet keltuaista useita kertoja ennen kypsennystä.

Kypsennyksen jälkeen

Ole varovainen ottaessasi astiaa uunista! Se voi olla kuuma.

Astia ei kuumene mikroaaltojen vaikutuksesta (poikkeus: uuninkestävä kivita-vara), mutta lämpö siirtyy ruoasta astiaan.

Anna kypsennetyt ruoat tasaantua huoneenlämmössä muutaman minuutin ajan ennen tarjoilua, jotta lämpö ehtisi jakautua tasaisesti ruoka-aineeseen. Lämpötilat tasaantuvat.

 Uudelleen pakastaminen aiheuttaa terveysvaaran.

Sulaneet tai sulatetut elintarvikkeet menettävät uudelleen pakastettaessa ravintoarvoaan ja pilaantuvat.

Älä koskaan pakasta sulanutta tai sulatettua tuotetta uudelleen. Käytä ne mahdollisimman pian. Kypsennyksen jälkeen voit pakastaa jo kertaalleen pakastetut elintarvikkeet uudelleen.

- 80 W
herkkien elintarvikkeiden, kuten kerman, voin, kerma- ja voikreemikakkujen, juuston sulatukseen.
- 150 W
muiden elintarvikkeiden sulatukseen.

Ota pakasteet pakkauksestaan ja aseta ne mikroaaltouuninkestävään astiaan ja sulata ilman kantta. Kun puolet sulatusajasta on kulunut, käännä tuote, hajota tuote osiin tai sekoita.

 Salmonellan aiheuttama terveysvaara.

Noudata erityistä puhtautta lintuja sulattaessasi.

Älä käytä sulamisnestettä.

Lihaa, kalaa tai lintuja ei tarvitse sulattaa kokonaan ennen valmistusta.

Riittää, kun tuotteiden pinta sulaa. Pinta on tällöin sen verran pehmentynyt, että mausteet imeytyvät siihen.

Sulatus ja valmistus ruoaksi

Voi sulattaa pakasteruokia ja kuumentaa tai kypsentää ne sulatuksen päätteeksi.

Valitse ensin 900 W:n teho ja sitten 450 W:n teho.

Siirrä elintarvikkeet pakkauksestaan mikroaaltouuninkestävään astiaan ja sulata ja kuumenna tai kypsennä peitettyinä. Poikkeus: Kypsennä jauhelihapihvit ilman kantta.

Sekoita paljon nestettä sisältäviä ruokia, kuten keittoja ja kasviksia useita kertoja. Erottele lihaviipaleet varovasti toisistaan puolivälissä ja käännä. Käännä myös kalat, kun puolet ajasta on kulunut.

Anna kuumennetun tai kypsennetyn ruoan tasaantua huoneenlämmössä muutaman minuutin ajan ennen tarjoilua, jotta lämpö ehtisi jakautua tasaisesti ruoka-aineeseen.

Umpioiminen

Mikroaaltouunilla voit umpioida pieniä määriä hedelmiä, vihanneksia ja lihaa mikroaaltouunin kestäviin umpiointitölkkeihin, joita on saatavana erikoisliikkeistä. Valmistele tölkit tavanomaiseen tapaan.

Jätä tölkit vähintään 2 cm vajaan.

Käytä mikroaaltouunin kestävien umpiointitölkkien sulkemiseen vain mikroaaltouuninkestäviä sulkimia tai läpinäkyvää teippiä.

Älä käytä metallisia sulkimia tai kierrekannellisia tölkkejä, koska metalli voi aiheuttaa kipinäntiä.

Edullisinta on umpioida kerrallaan enintään neljä 1/2 litran tölkkiä.

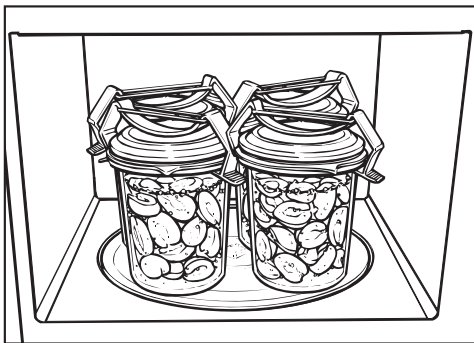

- Aseta tölkit pyörivälle lautaselle.
- Käytä laitetta 900 W:n teholla, kunnes tölkkien sisältö alkaa kuplia.
- sisällön lämpötila ennen mikroaaltouuniin laittamista.
- tölkkien määrä.

Seuraavasta taulukosta näet, kuinka paljon aikaa suunnilleen kuluu siihen, että kaikkien tölkkien sisältö alkaa kuplia taasaisesti:

1 tölkki	n. 3 minuuttia
2 tölkkiä	n. 6 minuuttia
3 tölkkiä	n. 9 minuuttia
4 tölkkiä	n. 12 minuuttia

Hedelmillä ja kurkuilla tämä aika riittää umpiointiin.

- porkkanat n. 15 minuuttia,
- herneet n. 25 minuuttia.

Umpioinnin jälkeen

Ota tölkit pois uunista ja siirrä ne vedottomaan paikkaan. Peitä ne pyyhkeellä ja anna seisoa noin vuorokauden ajan.

Poista sulkimet tai teippi ja varmista, että tölkit ovat sulkeutuneet.

Käyttöesimerkkejä

Ruoka-aineet	Määrä	Mi- kroaalto- teho (W)	Aika (min)	Muita ohjeita
Voin/margariinin sulatus	100 g	450	1:00–1:10	sulata avoimessa astiassa
Suklaan sulatus	100 g	450	3:00–3:30	avoimessa astiassa, välillä sekoittaen
Liivatejauheen liuotus	1 rkl + 0,5 dl vettä	450	0:10–0:30	avoimessa astiassa, välillä sekoittaen
Kakunkuorrutteen valmistaminen	1 rkl + 2,5 dl vettä	450	4–5	avoimessa astiassa, välillä sekoittaen
Hiivataikina	esitaikina, 100 g jauhoja	80	3–5	kohota peitettyssä astiassa
Suklaakuorrutteen sulatus	20 g	600	0:10–0:20	avoimella lautasella
Salaattikastikkeiden aromatisointi	125 ml	150	1–2	lämmitä vain aavistus, avoimessa astiassa
Sitrushedelmien temperointi	150 g	150	1–2	lautasen päällä, ilman kantta
Jäätelön pehmittäminen	500 g	150	1–3	avoimessa astiassa
Tomaattien kalттаaminen	3 kpl	450	6–7	tee ristiviilto kannan kohdalle; laita astiaan, jossa on vähän vettä; kuumenna ilman kantta; irrota kuori vetämällä. Varo, tomaatit voivat tulla erittäin kuumiksi.
Mansikkahillon valmistus	300 g mansikoita, 300 g hyytelösokeeria	900	7–9	sekoita marjat ja sokeri, kypsennä peitettynä korkeassa astiassa

Kaikki taulukossa mainitut ajat ovat ohjeellisia.

Tietoja vertailutestejä varten

Normin EN 60705 mukaisia kokeiluruokia	Mikroaalto-teho (W)	Kesto (min)	Tasaus-aika* (min)	Huomautus
Munajuusto, 1000 g	300	38–40	120	Astia, ks. normi, mitat yläreunasta mitattuna (25 x 25 cm)
Hiekkakakku, 475 g	600	7–7:30	5	Astia, ks. normi, ulkohalkaisija yläreunasta mitattuna 220 mm, ilman kantta
Lihamureke, 900 g	600 450	4 17	5	Astia, ks. normi, mitat yläreunasta mitattuna 250 mm x 124 mm, ilman kantta
Lihan (jauheliha) sulatus, 500 g	300 150	3 6:30	10	Astia, ks. normi, ilman kantta, käännä puolivälissä
Vadelmat, 250 g	150	7	3	Astia, ks. normi, ilman kantta

* Anna ruokien seisoa huoneenlämpötilassa tasausajan verran, jotta lämpö jakautuu tasaisesti ruokaan.

Tee mikroaaltouuni jännitteettömäksi ennen puhdistusta (esim. vetämällä pistotulppa pistorasiasta).

Älä missään tapauksessa käytä mikroaaltouunin puhdistukseen höyrypuhdistinta.

Höyrypuhdistimen höyry voi päästä mikroaaltouunin sähköä johtaviin osiin ja aiheuttaa oikosulun.

Uunitila, luukun sisäpuoli

⚠️ Kuuma uunitila aiheuttaa palovammojen vaaran.

Uunitila voi olla heti käytön jälkeen liian kuuma puhdistettavaksi.

Puhdista uunitila heti kun se on jäähtynyt.

⚠️ Runsas lika aiheuttaa tulipalon vaaran.

Runsas lika voi vahingoittaa laitetta ja jopa aiheuttaa tulipalon.

Uuni kannattaa puhdistaa säännöllisesti, muuten puhdistus vaikeutuu ja ääritapauksissa se ei välttämättä onnistu ollenkaan.

Pyyhi uunitila ja luukun sisäpinta mielellään pesuaineella tai vedellä, johon on lisätty tilkka pesuainetta. Kuivaa lopuksi pehmeällä liinalla.

Jos uunitila on hyvin likainen, kuumenna mikroaaltotoiminnolla lasillista vettä 2-3 minuutin ajan, kunnes vesi alkaa kiehua. Vesihöyry tiivistyy uunitilan seinämille ja pehmittää lian. Nyt voit pyyhkiä likaantumia helposti pesuaineveteen kastetulla liinalla.

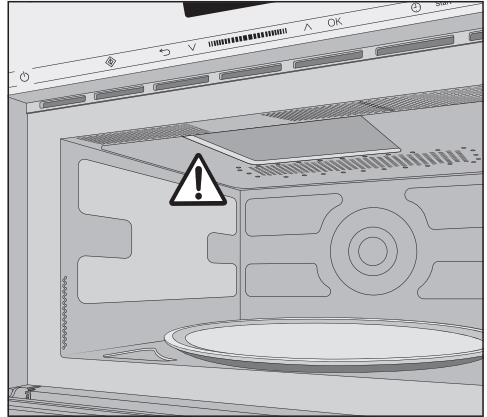

Älä poista uunitilassa olevaa mikroaaltojen ulostuloaukon suojusta.

Laitteen ilma-aukkoihin ei saa joutua vettä tai mitään esineitä.

Älä käytä uunitilan puhdistuksessa liian märkää riepua, ettei uunitilan aukkoihin pääse vettä.

Älä käytä hankaavia puhdistusaineita, sillä ne voivat naarmuttaa laitteen pintoja.

Epämiellyttävät hajut saat poistettua uunitilasta keittämällä uunissa kupillisen vettä, johon olet lisännyt hieman sitruunamehua.

Puhdistus ja hoito

⚠ Vaurioitunut laite aiheuttaa vaaraa terveydelle.

Jos luukku on vaurioitunut, laitetta ei saa käyttää ennen kuin Mielen valtuuttama huoltoliike on korjannut vian. Jos tällöin käytät mikroaaltouunia, voit altistua mikroaaltosäteilylle.

Pidä luukku puhtaana ja tarkasta se säännöllisesti vaurioiden varalta. Älä käytä mikroaaltouunia, jos

- laitteen luukku on vääntynyt.
- luukun saranat ovat irti.
- laitteen ulkovaipassa, luukussa tai uunitilan seinissä on näkyviä reikiä tai halkeamia.

Uunitilan pohjan puhdistus



- Ota pyörivä lautanen ulos laitteesta ja pese se astianpesukoneessa tai vedellä, johon olet lisännyt tilkan pesuainetta.

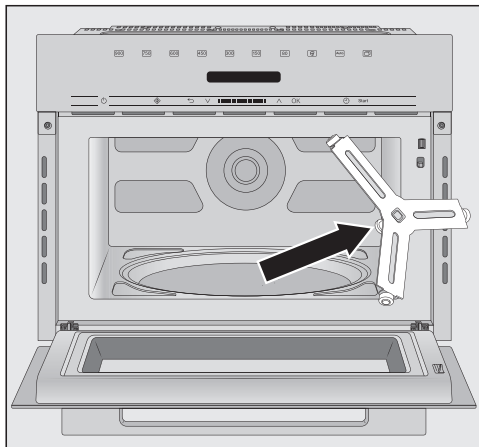

- Puhdista lautasen alla oleva pyöritysrenkas ja uunitilan pohja. Jos pohja tai renkas on likainen, lautanen pyörii nykyin.
- Puhdista erityisesti lautasen ja renkaan välinen kosketuspinta.

Älä kierrä uunin pohjalla olevaa vääntiötä käsin, sillä pyörivän lautasen käyttömoottori voi vahingoittua.

Laitteen etupinta

Laitteen rungon ilma-aukkoihin ei saa joutua vettä tai mitään esineitä.

Jos pintoihin jää likaa pitkiksi ajoiksi, likaantumien poisto ei välttämättä onnistu enää myöhemmin, ja pinnat voivat värjäytyä tai muuttua. Poista kaikki likaantumat laitteen etupinnasta mahdollisimman pian.

Kaikki pinnat naarmuuntuvat herkästi. Lasipintojen naarmuuntuminen saattaa pahimmassa tapauksessa rikkoa lasin. Kaikki pinnat voivat värjäytyä pysyvästi, jos ne joutuvat kosketuksiin sopimattomien puhdistusaineiden kanssa. Noudata siksi puhdistusohjeita.

Jotta pinnat eivät vahingoittuisi, älä käytä puhdistuksessa

- sooda-, ammoniakki-, happo- tai kloridipitoisia puhdistusaineita,
- kalkkia irrottavia puhdistusaineita,
- hankaavia puhdistusaineita, esim. hankausjauhetta, nestemäistä hankausainetta, puhdistuskiviä,
- liuotinaineita sisältäviä puhdistusaineita,
- ruostumattoman teräksen puhdistusaineita,
- astianpesukoneen pesuaineita,
- uuninpuhdistusaineita,
- lasinpuhdistusaineita,
- hankaavia kovia sieniä tai harjoja, esim. kattiloiden puhdistukseen tarkoitettuja sieniä,
- ihmesieniä (taikasieniä),
- teräviä metallikaapimia.

Vianetsintä

Useimmat päivittäisessä käytössä syntyvät häiriöt ja ongelmat voit poistaa itse. Monissa tapauksissa säästät sekä aikaa että rahaa, kun sinun ei tarvitse kutsua huoltoliikettä paikalle.

Osoitteesta www.miele.com/service löydät tietoa siitä, miten poistat häiriöitä itse. Seuraavien taulukoiden tarkoituksena on auttaa sinua löytämään häiriön tai vian mahdollinen syy.

Ongelma	Syy ja toimenpide
Toiminto ei käynnisty.	Varmista, <ul style="list-style-type: none">■ että luukku on kiinni.■ ettei käytön estävä lukitus ole kytkettynä päälle (ks. Käyttö – Käytönesto).■ ettei näytössä lue Onko kypsennettävä uunissa?. Luukku ei ole avattu vähään aikaan (n. 20 minuuttiin) (ks. kappale Käyttö – Onko kypsennettävä uunissa?).■ että uunin pistotulppa on kunnolla kiinni pistorasiassa.■ ettei sulake ole lauennut mahdollisen itse laitteessa, sähköverkon jännitteessä tai jossain muussa samaan sulakkeeseen liitteessä laitteessa olevan vian vuoksi (jos on, irrota laitteen pistotulppa pistorasiasta, kutsu sähkömies tai huolto paikalle, ks. kappale Huolto).
Uunista kuuluu hurinaa, vaikka toiminto on päättynyt.	Kyseessä ei ole häiriö. Kun toiminto päättyy, kylmäilmapuhallin jatkaa toimintaansa vielä hetken ajan, jottei uunitilaan alkaisi muodostua kosteutta, joka voisi höyrystyä uunin ohjaustauluun ja uunia ympäröiviin kalusteisiin. Puhallin kytkeytyy automaattisesti pois päältä.
Näyttö on piimeänä.	Kellonajan näyttö on kytketty pois käytöstä. <ul style="list-style-type: none">■ Kytke laite päälle virtakytkimellä Ⓛ.
Pyörivä lautanen pyörii nykyen.	Uunitilan pohja voi olla likainen pyörivän lautasen alueelta. <ul style="list-style-type: none">■ Varmista, ettei uunitilan pohjan ja pyörivän lautasen välissä ole likaa.■ Varmista, että lautasen ja renkaan välinen kosketuspinta on puhdas.■ Puhdista tarvittaessa.
Valitsemasi ajan kuluttua ruoka ei ole vielä tarpeeksi sulanut, lämmintä tai kypsää.	Toiminta-aika tai valitsemasi teho eivät ole olleet riittävät. <ul style="list-style-type: none">■ Varmista, että olet valinnut toiminta-aikaa vastaavan tehon. Mitä alhaisempi teho, sitä pidempi toiminta-aika.■ Varmista, ettet ole vahingossa keskeyttänyt laitteen toimintaa ja unohtanut jatkaa sitä.

Ongelma	Syy ja toimenpide
Laite toimii normaalisti, mutta uunitilan valaisin ei pala.	Lamppu on palanut. Voit käyttää laitetta normaalisti, vaikka lamppu olisikin palanut. ■ Ota yhteyttä valtuutettuun huoltoliikkeeseen, kun haluat vaihdattaa lampun.
Laitteesta kuuluu mikroaaltotoiminnon aikana epätaivallisia ääniä.	Olet peittänyt ruoan alumiinifoliolla. ■ Poista folio. Käyttämässäsi astiassa on metallia. ■ Noudata astianvalintaohjeita, ks. samanniminen kappale.
Näytössä näkyvä kellonaika on väärä.	Kellonaika on asetettava uudelleen aina sähkökatkon jälkeen. ■ Korjaa kellonaika.
Ruoka kylmenee liian nopeasti.	Mikroaaltojen synnyttämä lämpö kehittyy ensin ruoan uloimmissa osissa ja leviää sieltä ruoan sisälle. Jos siis lämmität ruokaa suurella mikroaaltoteholla, ruoka voi olla uloimmista osistaan täysin kuumaa, muttei vielä sisältä. Toiminnon jälkeisenä tasausaikana ruoka lämpiää sisältä, mutta jäähtyy reunoilta. ■ Lämmitä siksi ruokia, etenkin ruoka-annoksia, jonka ainesten koostumus vaihtelee, pitempään ja alhaisella teholla.
Mikroaaltouuni kytkeytyy pois päältä kesken kypsennys-, kuumennus- tai sulatustoiminnon.	Ilma ei pääse kiertämään riittävän hyvin laitteen ympärillä. ■ Varmista, ettei mikään laitteen ilmankiertoaukoista ole tukossa tai peitettyä. Poista ilmankiertoaukkoja tukkivat esineet. Laite voi turvallisuussyistä kytkeytyä pois päältä, jos se kuumentuu liikaa. ■ Kun laite on jäähtynyt, voit jatkaa keskeytynyttä toimintoa. Laite kytkeytyy uudelleen pois päältä. ■ Ota yhteys huoltoon.

Huolto

Osoitteesta www.miele.com/service löydät tietoa Miele varaosista ja siitä, miten poistat häiriöitä itse.

Yhteydenotto häiriötilanteissa

Mielen huollon voit varata verkossa osoitteesta www.miele.fi/huolto.
Mielen asiakaspalvelun yhteystiedot löydät tämän vihkosen takakannesta.

Asiakaspalvelu tarvitsee laitteen mallitunnisteen ja valmistusnumeron (Fabr./SN/Nr.). Nämä tiedot löytyvät arvokilvestä.

Takuu

Tälle laitteelle on myönnetty kahden (2) vuoden takuu.

Lisätietoja takuuehdoista löydät laitteen mukana toimitetusta erillisestä takuuvihkosesta.

Miele Oy
Porttikaari 6
01200 Vantaa
Puhelin: (09) 875 970
Sähköposti: asiakaspalvelu@miele.fi
Internet: www.miele.fi

Saksa
Miele & Cie. KG
Carl-Miele-Straße 29
33332 Gütersloh

M 7140 TC, M 7240 TC

fi-FI

M.-Nr. 11 195 870 / 05