



de	Gebrauchs- und Montageanweisung XCI-Box
cs	Návod k obsluze a montáži pro XCI-Box
da	Brugs- og monteringsanvisning XCI-Box
en	Operating and installation instructions for XCI-Box
es	Instrucciones de manejo y montaje de la XCI-Box
fi	Käyttö- ja asennusohje XCI-Box
fr	Mode d'emploi et instructions de montage XCI-Box
hr	Upute za uporabu i ugradnju za XCI-Box
hu	Használati és szerelési útmutató – XCI-Box
it	Istruzioni d'uso e di montaggio XCI-Box
nl	Gebruiks- en montagehandleiding XCI-Box
no	Bruks- og monteringsanvisning XCI-Box
pl	Instrukcja użytkowania i montażu XCI-Box
pt	Instruções de utilização e montagem de XCI-Box
sv	Bruks- och monteringsanvisning XCI-Box
tr	Kullanım Kılavuzu ve Montaj Talimatı XCI-Box

de	4
cs	13
da	22
en	31
es	40
fi	50
fr	59
hr	68
hu	77
it	87
nl	97
no	107
pl	116
pt	126
sv	135
tr	144
	152
 (Timed operation)	153
 (Programme operation)	154

deutsch	4
Ihr Beitrag zum Umweltschutz	4
Sicherheitshinweise und Warnungen	5
Funktionsweise.....	7
Installation	7
Elektrischer Anschluss	9
Strombelastbarkeit der Ein- und Ausgänge	9
Kassiersystem installieren	10

Ihr Beitrag zum Umweltschutz

Entsorgung der Transportverpackung

Die Verpackung schützt die XCI-Box vor Transportschäden. Die Verpackungsmaterialien sind nach umweltverträglichen und entsorgungstechnischen Gesichtspunkten ausgewählt und deshalb recycelbar.

Das Rückführen der Verpackung in den Materialkreislauf spart Rohstoffe und verringert das Abfallaufkommen. Ihr Fachhändler nimmt die Verpackung zurück.

Entsorgung des Altgerätes

Elektro- und Elektronikgeräte enthalten vielfach wertvolle Materialien. Sie enthalten auch bestimmte Stoffe, Gemische und Bauteile, die für ihre Funktion und Sicherheit notwendig waren. Im Hausmüll sowie bei nicht sachgemäßer Behandlung können sie der menschlichen Gesundheit und der Umwelt schaden. Geben Sie Ihr Altgerät deshalb auf keinen Fall in den Hausmüll.



Nutzen Sie stattdessen die offiziellen, eingerichteten Sammel- und Rücknahmestellen zur Abgabe und Verwertung der Elektro- und Elektronikgeräte bei Kommune, Händler oder Miele. Für das Löschen etwaiger personenbezogener Daten auf dem zu entsorgenden Altgerät sind Sie gesetzmäßig eigenverantwortlich. Bitte sorgen Sie dafür, dass Ihr Altgerät bis zum Abtransport kindersicher aufbewahrt wird.

Sicherheitshinweise und Warnungen

Diese XCI-Box entspricht den vorgeschriebenen Sicherheitsbestimmungen. Ein unsachgemäßer Gebrauch kann jedoch zu Schäden an Personen und Sachen führen.

Lesen Sie zuerst diese Gebrauchs- und Montageanweisung für die XCI-Box. Sie gibt wichtige Hinweise für die Sicherheit, den Gebrauch und die Wartung der XCI-Box. Dadurch schützen Sie sich und verhindern Schäden an Ihrem Gerät.

Bewahren Sie diese Gebrauchs- und Montageanweisung auf und geben Sie diese an einen eventuellen Nachbesitzer weiter.

Bestimmungsgemäße Verwendung

► Die XCI-Box ist ausschließlich zum Herstellen einer Verbindung zwischen einer Miele Professional Maschine und externer Hardware wie z. B. einer Spitzenlastabschaltung, einem Münzkassierer, einem Zusatzgebläse, einer Abluftklappe oder Dosierpumpen vorgesehen. Andere Verwendungszwecke sind möglicherweise gefährlich. Miele haftet nicht für Schäden, die durch bestimmungswidrigen Gebrauch oder falsche Bedienung verursacht werden.

► Die XCI-Box ist ausschließlich zur Verwendung in Kombination mit Miele Professional Maschinen mit einer werkseitig ausgerüsteten Anschlusskupplung bestimmt.

Technische Sicherheit

► Der Einbau und die Montage der XCI-Box dürfen nur durch Elektrofachkräfte durchgeführt werden, die die Voraussetzungen für den sachgemäßen Gebrauch sicherstellen.

► Kontrollieren Sie die XCI-Box vor dem Einbau auf äußere, sichtbare Schäden. Eine beschädigte XCI-Box darf nicht installiert und in Betrieb genommen werden.

- ▶ Die XCI-Box darf im Falle eines Defekts oder einer Beschädigung nicht repariert werden.
Ersetzen Sie die XCI-Box in diesen Fällen nur gegen eine Neue.
- ▶ Die XCI-Box ist nur dann elektrisch vom Netz getrennt, wenn die Trennung der Miele Professional Maschine gemäß der Angaben in der Gebrauchs- und Aufstellanweisung erfolgt.
- ▶ Die Anschlussleitungen von der Miele Professional Maschine zur XCI-Box dürfen nicht eingeklemmt werden.
- ▶ Die XCI-Box muss bauseitig montiert oder mit einer speziellen Maschinenbefestigung (nachkaufbares Zubehör) an der Maschine montiert werden.
- ▶ Die XCI-Box muss nach der Wandmontage im Servicefall zugänglich sein.
- ▶ Die Montage und Verlegung der Anschlussleitungen zur XCI-Box müssen fachgerecht erfolgen.
- ▶ Die werkseitig mitgelieferten Kabelzugentlastungen und Kabelverschraubungen mit den Gegenmuttern zum Anschluss externer Hardware müssen verwendet werden.

Funktionsweise

Durch die XCI-Box kann externe Hardware von Miele und anderen Anbietern an die Miele Professional Maschine angeschlossen werden. Externe Hardware sind z. B. Kassiersysteme, Dosiersysteme, Spitzenlastanlagen, Drucksensoren, externe Abluftklappen usw.

Diese Gebrauchs- und Montageanweisung ist in erster Linie eine Anleitung zum Anschließen von Kassiergeräten. Über die Kassiergeräte hinausgehende Anschlüsse anderer externer Hardware müssen vom autorisierten Miele Kundendienst ausgeführt werden.

Installation

Für die Instandsetzung, Änderung, Prüfung und Wartung elektrischer Geräte sind die entsprechenden gesetzlichen Grundlagen, Unfallverhütungsvorschriften und die gültigen Normen zu beachten.

Die am Aufstellungsort gültigen Vorschriften der Energieversorgungsunternehmen und Normen, die der elektrischen und allgemeinen Sicherheit dienen, müssen beachtet werden.

 Verletzungsgefahr durch einen Stromschlag.

Auch bei ausgeschalteter Maschine kann Netzspannung an Bauteilen anliegen.





Vor Durchführung von Wartungs- und Instandsetzungsarbeiten an der Miele Professional Maschine ist eine sichere Trennung von allen spannungsführenden Leitungen erforderlich.

Grundsätzlich muss eine Gerätesicherheitsprüfung nach VDE 0701 durchgeführt werden.

Die XCI-Box muss jederzeit für den Servicefall zugänglich sein.

Beachten Sie beim Anschließen der Zusatzkomponenten an die XCI-Box die Abschnitte „Strombelastbarkeit der Ein- und Ausgänge“ und „Kassiersystem installieren“.

Vor Befestigung der XCI-Box

- Die XCI-Box muss bauseitig fachgerecht angeschraubt werden. Maße zum Bohren der Wandlöcher siehe Kapitel „“, Bild  am Ende dieser Gebrauchs- und Montageanweisung.
- Alternativ kann die XCI-Box mit den beiliegenden Klebestreifen an der Wand befestigt werden. Beachten Sie hierbei:
 - Die Klebestreifen werden außen und mittig auf die Rückseite geklebt. Siehe Kapitel „“, Bild  am Ende dieser Gebrauchs- und Montageanweisung.
 - Die Oberfläche der Wand muss glatt, fest, fett- und staubfrei sein.
 - Auf der Wand dürfen keine Strukturputze, kein Strukturputz und keine andere Oberfläche mit ungenügender Haftungseigenschaft sein.
 - Die maximale Montagehöhe darf 1,50 m nicht überschreiten.

Die XCI-Box darf nicht über offene Wasserstellen, Ablaufrinnen oder ähnlichen Systemen installiert werden.



 Stromschlaggefahr durch eine herunterfallende XCI-Box.

Die XCI-Box kann durch eine falsche oder defekte Befestigung herunterfallen, was zu einem elektrischen Schlag führen kann.

Eine heruntergefallene XCI-Box darf nicht mehr verwendet werden. Tauschen Sie die XCI-Box gegen eine Neue aus oder lassen Sie diese durch den Miele Kundendienst prüfen.

Installation durchführen

Instandsetzungsarbeiten dürfen grundsätzlich nur von einer Elektrofachkraft unter Berücksichtigung der gültigen Sicherheitsbestimmungen durchgeführt werden.

- Trennen Sie die Miele Professional Maschine von der Netzspannung.
- Befestigen Sie die XCI-Box mit 4 beiliegenden Schrauben (4 x 40) und Dübeln (S6) an der Wand. Siehe Kapitel „“, Bild **B**.
- Alternativ können Sie die XCI-Box mit beiliegenden Klebestreifen an der Wand befestigen. Siehe Kapitel „“, Bild **C**.
- Führen Sie die Verbindung von der XCI-Box zu der Miele Professional Maschine und zu der externen Hardware (z. B. Kassiersystem) durch.

Für angeschlossene externe Hardware anderer Hersteller darf der Mindestquerschnitt von $1,0 \text{ mm}^2$ bei einer maximalen Leitungslänge von 2,50 m nicht unterschritten werden.

Kabelzugentlastung montieren

Die Anschlusskabel der externen Hardware müssen mit Kabelverschraubungen und Kabelzugentlastungen an der XCI-Box befestigt werden. Siehe Kapitel „“, Bild **A** am Ende dieser Gebrauchs- und Montageanweisung.

- Nehmen Sie den Deckel der XCI-Box ab (2 Schrauben herausdrehen).
- Entnehmen Sie eine oder mehrere Kabelzugentlastungen **1**.
- Stellen Sie die XCI-Box auf die schmale Seite, sodass die verschlossenen Anschlusslöcher oben sind.
- Drücken Sie mit einem Schraubendreher das geprägte, runde Teil im Anschlussloch **2** heraus.

Tipp: Durchstoßen Sie die umlaufende Nut mit dem Schraubendreher an mehreren Stellen.

- Stecken Sie die Gegenmutter hinein **3**.
- Schrauben Sie Gewindestück **4** auf.

Tipp: Schieben Sie die Schraubkappe **5** über das Ende der Anschlussleitung der externen Hardware.

- Führen Sie die Anschlussleitung durch das Gewindestück in die XCI-Box.
- Drehen Sie die Schraubkappe fest.

Die Schraubkappe schützt vor Feuchtigkeit und Staub.

- Befestigen Sie die Anschlussleitung mit der Kabelzugentlastung **6**.
- Führen Sie die erforderlichen Anschlüsse in der XCI-Box für die externe Hardware aus.
- Schließen Sie den Deckel der XCI-Box (2 Schrauben hineindrehen).

Legende für Kabelzugentlastung im Kapitel „, Bild (A)

- ① Kabelzugentlastungen
- ② Anschlussloch
- ③ Gegenmutter
- ④ Gewindestück
- ⑤ Schraubkappe
- ⑥ Kabelzugentlastung mit Schrauben

Programmierung

Nach der Installation der XCI-Box sind an der zugehörigen Miele Professional Maschine die Einstellungen für die externen Funktionen durchzuführen.

Folgen Sie den Anweisungen in der Gebrauchs- und Aufstellanweisung für die Miele Professional Maschine.

Für die Kommunikation mit externer Hardware (Kassiergerät, Dosiereinheit ...) ist es erforderlich, Einstellungen/Programmierungen an der Miele Professional Maschine durchzuführen.

Elektrischer Anschluss

Die XCI-Box wird durch die Miele Professional Maschine mit Netzspannung versorgt.

Die XCI-Box besitzt keinen zusätzlichen Schalter *Ein/Aus*.

 Beschädigung der XCI-Box durch falsches Anschließen.
Die XCI-Box kann durch Überstrom beschädigt werden.
Das Schalten der XCI-Box mit Fremdspannung ist nicht zulässig.

Technische Daten

Spannung	200 V–240 V
Frequenz	50 Hz/60 Hz
Temperaturbereich für den Betrieb	2 °C–35 °C

Strombelastbarkeit der Ein- und Ausgänge

Bei der Installation ist darauf zu achten, dass die Stromaufnahme der anzuschließenden Zusatzkomponenten die zulässigen Einzelströme und Gesamtstromaufnahme im Neutralleiter nicht überschreitet.

Bei der Installation ist darauf zu achten, dass durch den Anschluss der Waschmaschine/des Trockners in Kombination mit der XCI-Box und der angeschlossenen Hardware der Sicherungsstrom des Spannungsnetzes nicht überschritten wird.

Die Ein- und Ausgänge sind im Einzelnen für Ströme ausgelegt, wie im Abschnitt „Tabelle Strombelastbarkeit“ beschrieben.

Das Schaltelement für Kontakt 3.3 ist so ausgelegt, dass auch ein Gebläse mit Frequenzumrichter geschaltet werden kann.

Für angeschlossene externe Hardware anderer Hersteller darf der Mindestquerschnitt von 1,0 mm² bei einer maximalen Leitungslänge von 2,50 m nicht unterschritten werden.

Leerstandsensierung

◆ An die Klemmbelegungen 4.1 und 4.2 wird die Leerstandsensierung angeschlossen. Diese entsprechen der Schutzkleinspannung (Schutzklasse III).

Die Vorgaben der Sensorhersteller müssen beachtet werden.
Die Leitungen müssen getrennt von allen anderen Leitungen verlegt werden.

Kassiersystem installieren

Kassiergerät im Zeitbetrieb

Das Anschlussschema hierzu finden Sie am Ende dieser Gebrauchs- und Montageanweisung im Kapitel ⌚ („Timed operation“).

- C4030, C4031, C4065, C4070, C4080
- C5003

Kassiergerät im Programmbetrieb

Das Anschlussschema hierzu finden Sie am Ende dieser Gebrauchs- und Montageanweisung im Kapitel ▶ („Programme operation“).

- C4030, C4031, C4060, C4065, C4070, C4080
- C5002, C5004

Legende





	7-polige Kupplung des Kassiergerätes
	Die 7-polige Kupplung des Kassiergerätes kann entfernt werden, um die Leitungen direkt über die Klemmen der XCI-Box anzuschließen.
XCI	Klemmbuchsen der XCI-Box
C	Schematische Darstellung der elektrischen Verschaltung im Kassiergerät
	Zeitbetrieb
	Programmbetrieb
	Symbol für PE-Klemme (Erdung)

Tabelle Strombelastbarkeit

	Anwendung	Klemmbelegung	Signal	Signalrichtung	Strombelastbarkeit	Beschreibung
		PE		—>		Schutzleiter
		PE		—>		Schutzleiter
		PE		—>		Schutzleiter
		PE		—>		Schutzleiter
	Spitzenlast (DIN 18875)	1.1	L'	—>		a Einschaltmeldung
		1.2	L'	—>		b Heizungsanforderung
		1.3	L'	<—		c Heizungs freigabe
		1.4	N'	—>		d Neutralleiter
	Kassiersystem	2.1	L'	—>		Gerät betriebsbereit
		2.2	L'	—>		Programmstatus
		2.3	L'	<—		Programmkaufimpuls
		2.4	N'	<—		Zeitkaufsignal
		2.5	N'	—>		Spannungsversorgung
		2.6	L	—>		Spannungsversorgung
	PWM (Waschmaschine): Dosierung PDR (Trockner): Zusatzkomponenten	3.1	N'	—>	1,0 A	Spannungsversorgung ext.
		3.2	L	—>	1,0 A	Spannungsversorgung ext.
		3.3	L'	—>	4,0 A	Dosierung 1 / Zusatzgebläse
		3.4	N'	—>	4,0 A	Spannungsversorgung
		3.5	L'	—>	1,0 A	Dosierung 2 / Abluftklappe
		3.6	N'	—>	1,0 A	Spannungsversorgung
		3.7	L'	—>	1,0 A	Dosierung 3 / Signalleuchte / Hupe
		3.8	N'	—>	1,0 A	Spannungsversorgung
		3.9	L'	—>	1,0 A	Dosierung 4
		3.10	N'	—>	1,0 A	Spannungsversorgung
		3.11	L'	—>	1,0 A	Dosierung 5
		3.12	N'	—>	1,0 A	Spannungsversorgung
		3.13	L'	—>	1,0 A	Dosierung 6
		3.14	N'	—>	1,0 A	Spannungsversorgung
	4.1		+13V	—>		Leerstandsensierung*
				<—		Leerstandsensierung*
	5.1					Codierung
	5.2					Codierung

L' = geschaltete Phase, N' = geschalteter Neutralleiter

* siehe Abschnitt „Strombelastbarkeit der Ein- und Ausgänge“

Gesamtstrombelastung der Elektronik: siehe Abschnitt „Installation“.

cs - Obsah

česky	13
Váš příspěvek k ochraně životního prostředí	13
Bezpečnostní pokyny a varovná upozornění.....	14
Princip funkce.....	16
Instalace	16
Elektrické připojení.....	18
Proudová zatížitelnost vstupů a výstupů.....	18
Instalace inkasního systému	19

Váš příspěvek k ochraně životního prostředí

Likvidace obalového materiálu

Obal chrání XCI Box před poškozením během přepravy. Obalové materiály byly zvoleny s přihlédnutím k aspektům ochrany životního prostředí a k možností jejich likvidace, a jsou tedy recyklovatelné.

Vrácení obalů do materiálového cyklu šetří suroviny a snižuje množství odpadů. Váš specializovaný prodejce odebere obal zpět.

Likvidace starého přístroje

Elektrické a elektronické přístroje často obsahují hodnotné materiály. Obsahují také určité látky, směsi a konstrukční součásti, které byly nutné pro jejich funkci a bezpečnost. V domovním odpadu a při neodborném nakládání mohou škodit lidskému zdraví a životnímu prostředí. Svůj starý přístroj proto v žádném případě nedávejte do domovního odpadu.



Místo toho využijte oficiální sběrná a vratná místa pro odevzdávání a využití elektrických a elektronických přístrojů zřízená obcemi, prodejci nebo společnostmi Miele. Podle zákona jste sami zodpovědní za vymazání případných osobních údajů na likvidovaném starém přístroji. Postarejte se prosím o to, aby byl starý přístroj až do odvozu uložen tak, aby se k němu nedostaly děti.

Bezpečnostní pokyny a varovná upozornění

Tento XCI Box odpovídá předepsaným bezpečnostním předpisům. Neodborné používání však může vést k poranění osob a věcným škodám.

Nejprve si přečtěte tento návod k obsluze a montáži pro XCI Box. Podává důležité pokyny k bezpečnosti, použití a údržbě XCI Boxu. Tím chráníte sebe a zabráníte poškození svého přístroje.

Tento návod k obsluze a montáži uschovejte a předejte ho případnému novému majiteli.

Používání ke stanovenému účelu

▶ XCI Box je určený výhradně k navázání spojení mezi přístrojem Miele Professional a externím hardware jako například systémem pro vypnutí ve špičce, mincovním automatem, přídavným ventilátorem, klapkou odtahu nebo dávkovacím čerpadlem. Jiné účely použití mohou být nebezpečné.

Miele neručí za škody způsobené použitím odporujícím stanovenému účelu nebo chybnou obsluhou.

▶ XCI Box je určený výhradně k použití v kombinaci s přístroji Miele Professional s přípojovacím konektorem, jenž je součástí vybavení z výroby.

Technická bezpečnost

▶ Vestavbu a montáž XCI Boxu smí provádět jen kvalifikovaní elektrikáři, kteří zajistí předpoklady pro odborné používání.

▶ Před vestavbou zkontrolujte XCI Box ohledně viditelných vnějších poškození. Poškozený XCI Box se nesmí instalovat a uvádět do provozu.

▶ V případě závady nebo poškození se XCI Box nesmí opravovat. V takových případech XCI Box pouze vyměňte za nový.

- ▶ XCI Box je od elektrické sítě odpojený jen tehdy, když je odpojení přístroje Miele Professional provedeno podle údajů v návodu k obsluze a instalaci.
- ▶ Připojovací vedení od přístroje Miele Professional k XCI Boxu se nesmí přiskřípnout.
- ▶ XCI Box musí být namontován v místě instalace nebo pomocí speciálního přístrojového upevnění (příslušenství k dokoupení) na přístroji.
- ▶ Po montáži na stěnu musí být XCI Box přístupný v případě servisu.
- ▶ Montáž a uložení připojovacího vedení k XCI Boxu musí být provedeny odborně.
- ▶ Je nutno použít z výroby dodané držáky kabelů a šroubení kabelů s pojistnými maticemi pro připojení externího hardware.

Princip funkce

Pomocí XCI Boxu lze připojit externí hardware od Miele a jiných dodavatelů k přístroji Miele Professional. Externí hardware jsou například inkasní systémy, dávkovací systémy, zařízení pro vypnutí ve špičce, tlakové snímače, externí klapky odtahu atd.

Tento návod k obsluze a montáži je v první řadě návod pro připojení inkasních přístrojů. Připojení jiného externího hardware nad rámec inkasních přístrojů musí provést servisní služba pověřená společností Miele.

Instalace

Při opravě, změně, zkoušce a údržbě elektrických přístrojů je nutno dbát příslušných zákonných podkladů, bezpečnostních předpisů a platných norem.

Je nutno dbát platných předpisů energetických zásobovacích podniků a norem sloužících elektrické a všeobecné bezpečnosti.

 Nebezpečí úrazu elektrickým proudem.

Součásti mohou být pod napětím sítě i při vypnutém přístroji.





Před prováděním údržbářských a opravářských prací na přístroji Miele Professional je nutné bezpečné odpojení všech vedení pod napětím.

Zásadně musí být provedena bezpečnostní zkouška přístroje podle VDE 0701.

XCI Box musí být stále přístupný pro případ servisu.

Při připojování přídavných komponentů k XCI Boxu dbejte odstavců „Proudová zatížitelnost vstupů a výstupů“ a „Instalace inkasního systému“.

Před připevněním XCI Boxu

- XCI Box musí být odborně našroubován na místě instalace. Rozměry k vrtání děr ve stěně viz kapitola „“, obr.  na konci tohoto návodu k obsluze a montáži.
- Alternativně lze XCI Box připevnit na stěně přiloženými lepicími proužky. Mějte přitom na paměti:
 - Lepicí proužky se lepí vně a uprostřed na zadní straně. Viz kapitola „“, obr.  na konci tohoto návodu k obsluze a montáži.
 - Povrch stěny musí být hladký a pevný, bez tuků a prachu.
 - Na stěně nesmí být tapeta se strukturou, omítka se strukturou a žádný jiný nedostatečně lepidlivý povrch.
 - Nesmí být překročena maximální montážní výška 1,50 m.



XCI Box nesmí být nainstalován nad místa s otevřenou vodou, odtoková korýtka nebo podobné systémy.

 Nebezpečí úrazu elektrickým proudem, když XCI Box spadne. XCI Box může vinou chybného nebo vadného upevnění spadnout, což může vést k úrazu elektrickým proudem.

Když XCI Box spadne, nesmí se již používat. XCI Box vyměňte za nový nebo ho nechte zkontrolovat servisní službou Miele.

Provedení instalace

Opravařské práce smí provádět zásadně jen kvalifikovaný elektrikář a musí při nich respektovat platné bezpečnostní předpisy.

- Odpojte přístroj Miele Professional od napětí sítě.
- Připevněte XCI Box na stěně 4 přiloženými šrouby (4 x 40) a hmoždinkami (S6). Viz kapitola „“, obr. B.
- Alternativně můžete XCI Box připevnit na stěně přiloženými lepicími proužky. Viz kapitola „“, obr. C.
- Připojte XCI Box k přístroji Miele Professional a k externímu hardware (například inkasnímu systému).

Pro připojení externího hardware jiných výrobců nesmí být průřez vodičů menší než 1,0 mm² při maximální délce vedení 2,50 m.

Montáž držáku kabelu

Připojovací kabely externích hardware musí být připevněny k XCI Boxu pomocí kabelových objímek a držáků kabelů. Viz kapitola „“, obr. A na konci tohoto návodu k obsluze a montáži.

- Sundejte víko XCI Boxu (vyšroubujte 2 šrouby).
- Odejměte jeden nebo několik držáků kabelů ①.
- Postavte XCI Box na úzkou stranu tak, aby uzavřené připojovací otvory byly nahoře.
- Šroubovákem vytlačte vyraženou, kulatou součást v připojovacím otvoru ②.

Tip: Na několika místech propíchněte šroubovákem obvodovou drážku.

- Zastrčte pojistnou matici ③.
- Našroubujte součást se závitem ④.

Tip: Nasuňte šroubovací krytku ⑤ na konec připojovacího vedení externího hardware.

- Vedte připojovací vedení skrz součást se závitem do XCI Boxu.
- Utáhněte šroubovací krytku.

Šroubovací krytka chrání před vlhkostí a prachem.

- Připevněte připojovací vedení držákem kabelu ⑥.
- Vyvedte potřebné přípoje v XCI Boxu pro externí hardware.
- Zavřete víko XCI Boxu (zašroubujte 2 šrouby).

Legenda pro držák kabelu v kapitole

„“, obr. A

- ① držáky kabelů
- ② přípojovací otvor
- ③ pojistná matice
- ④ součást se závitem
- ⑤ šroubovací krytka
- ⑥ držák kabelu se šrouby

Programování

Po instalaci XCI Boxu je třeba na příslušném přístroji Miele Professional provést nastavení pro externí funkce.

Řiďte se pokyny v návodu k obsluze a instalaci přístroje Miele Professional.

Pro komunikaci s externím hardware (inkasní přístroj, dávkovací jednotka ...) je potřeba provést nastavení/programování na přístroji Miele Professional.

Elektrické připojení

Přístroj Miele Professional napájí XCI Box napětím sítě.

XCI Box nemá další vypínač *zap./vyp.*

 Poškození XCI Boxu chybným připojením.

XCI Box se může poškodit nadproudem.

Spínání XCI Boxu cizím napětím není přípustné.

Technické údaje

napětí	200 V–240 V
frekvence	50 Hz/60 Hz
teplotní	2 °C–35 °C
rozsah pro provoz	

Proudová zatížitelnost vstupů a výstupů

Při instalaci je nutno dbát na to, aby proudové odběry připojovaných přídatkových komponentů nepřekročily přípustné jednotlivé proudy a celkový proudový odběr v neutrálním vodiči.

Při instalaci je nutno dbát na to, aby připojením pračky nebo sušičky v kombinaci s jednotkou XCI Box a připojeným hardware nebyl překročen proud pojistky napěťové sítě.

Jednotlivé vstupy a výstupy jsou dimenzovány na proudy, jak je popsáno v odstavci „Tabulka proudové zatížitelnosti“.

Spínací prvek kontaktu 3.3 je dimenzován tak, aby bylo možné spínat také ventilátor s frekvenčním měničem.

Pro připojení externího hardware jiných výrobců nesmí být průřez vodičů menší než 1,0 mm² při maximální délce vedení 2,50 m.

Indikace prázdného stavu

 Ke svorkám 4.1 a 4.2 se připojuje snímač prázdného stavu. Ty odpovídají ochrannému malému napětí (třída ochrany III).

Je nutno respektovat specifikace výrobců snímačů.

Vedení musí být uložena odděleně od všech ostatních vedení.

Instalace inkasního systému

Inkasní přístroj v časovém provozu

Příslušné připojovací schéma najdete na konci tohoto návodu k obsluze a montáži v kapitole ⌚ („Timed operation“).



- C4030, C4031, C4065, C4070, C4080
- C5003

Inkasní přístroj v programovém provozu































Příslušné připojovací schéma najdete na konci tohoto návodu k obsluze a montáži v kapitole ▶ („Programme operation“).

- C4030, C4031, C4060, C4065, C4070, C4080
- C5002, C5004

Legenda

	7pólový konektor inkasního přístroje
	7pólový konektor inkasního přístroje lze odstranit pro připojení vedení přímo přes svorky XCI Boxu.
XCI	zásuvky XCI Boxu
C	schematické znázornění elektrického zapojení v inkasním přístroji
⌚	časový provoz
▶	programový provoz
⊥	symbol svorky PE (uzemnění)

Tabulka proudové zatížitelnosti

	po- užití	obsa- zení svorek	signál	směr signálu	proud. zatiži- telnost	popis
		PE		—>		ochranný vodič
		PE		—>		ochranný vodič
		PE		—>		ochranný vodič
		PE		—>		ochranný vodič
	vypnutí ve špičce (DIN 18875)	1.1	L'	—>		a hlášení zapnutí
		1.2	L'	—>		b požadavek na topení
		1.3	L'	<—		c uvolnění topení
		1.4	N'	—>		d nulový vodič
	inkasní systém	2.1	L'	—>		přístroj připraven k provozu.
		2.2	L'	—>		status programu
		2.3	L'	<—		impulz zakoupení programu
		2.4	N'	<—		signál zakoupení času
		2.5	N'	—>		napájecí napětí
		2.6	L	—>		napájecí napětí
	PWM (pračka): dávkování PDR (sušička): přidavné komponenty	3.1	N'	—>	1,0 A	napájecí napětí ext.
		3.2	L	—>	1,0 A	napájecí napětí ext.
		3.3	L'	—>	4,0 A	dávkování 1 / přidavný ventilátor
		3.4	N'	—>	4,0 A	napájecí napětí
		3.5	L'	—>	1,0 A	dávkování 2 / klapka odtahu
		3.6	N'	—>	1,0 A	napájecí napětí
		3.7	L'	—>	1,0 A	dávkování 3 / signálka / klakson
		3.8	N'	—>	1,0 A	napájecí napětí
		3.9	L'	—>	1,0 A	dávkování 4
		3.10	N'	—>	1,0 A	napájecí napětí
		3.11	L'	—>	1,0 A	dávkování 5
		3.12	N'	—>	1,0 A	napájecí napětí
		3.13	L'	—>	1,0 A	dávkování 6
		3.14	N'	—>	1,0 A	napájecí napětí
		4.1	+13V	—>		indikace prázdného stavu*
		4.2		<—		indikace prázdného stavu*
		5.1				kódování
		5.2				kódování

L' = spínaná fáze, N' = spínaný neutrální vodič

* viz odstavec „Proudová zatížitelnost vstupů a výstupů“

Celková proudová zatížitelnost elektroniky: viz odstavec „Instalace“.

dansk	22
Miljøbeskyttelse	22
Råd om sikkerhed og advarsler	23
Funktion.....	25
Installation	25
Eltilslutning	27
Strømbelastning ind- og udgange.....	27
Installation af betalingssystem	28

Miljøbeskyttelse

Bortskaffelse af emballagen

Emballagen beskytter XCI-boksen mod transportkader. Emballagematerialerne er valgt ud fra miljø- og affaldstekniske hensyn og kan således genbruges.

Genbrug af emballagematerialerne sparer råstoffer og mindsker affaldsproblemerne. Bortskaf emballagen på genbrugsstationen.

Bortskaffelse af et gammelt produkt

Gamle elektriske og elektroniske produkter indeholder stadig værdifulde materialer. De indeholder imidlertid også bestemte stoffer, blandinger og komponenter, som er nødvendige for deres funktion og sikkerhed. Hvis disse bortskaffes sammen med husholdningsaffaldet eller behandles forkert, kan de skade den menneskelige sundhed og miljøet. Bortskaf derfor ikke det gamle produkt med husholdningsaffaldet.



Aflever i stedet for det gamle produkt på nærmeste officielle opsamlingssted for elektriske og elektroniske produkter eller på kommunens genbrugsstation. Det er ejerens eget ansvar at sørge for at fjerne eventuelle personrelaterede data fra det produkt, der skal bortskaffes. Sørg for, at det gamle produkt opbevares utilgængeligt for børn, indtil det fjernes.

Råd om sikkerhed og advarsler

Denne XCI-boks opfylder de foreskrevne sikkerhedsbestemmelser. U hensigtsmæssig brug kan dog medføre skader på personer og ting.

Læs først denne brugs- og monteringsanvisning til XCI-boksen. Den indeholder vigtige oplysninger om sikkerhed, brug og vedligeholdelse af XCI-boksen. Herved undgås skader på personer og produkt.

Gem venligst denne brugs- og monteringsanvisning, og giv den videre til en eventuel senere ejer.

Retningslinjer vedrørende brugen

► Denne XCI-boks er udelukkende beregnet til etablering af forbindelse mellem en Miele Professional maskine og eksternt hardware, fx en spidsbelastningsafbryder, et betalingssystem, en ekstra blæser, en ventilationsklap eller doseringspumper. Andre anvendelsesformål kan være farlige.

Miele hæfter ikke for skader, der er forårsaget af uhensigtsmæssig brug eller forkert betjening.

► XCI-boksen er udelukkende beregnet til anvendelse i kombination med Miele Professional maskiner med fabriksmonteret tilslutningsmodul.

Teknisk sikkerhed

► Indbygning og montering af XCI-boksen må kun udføres af Miele Service eller en anden uddannet fagmand, som har forudsætninger for at udføre monteringen korrekt.

► Kontroller XCI-boksen for ydre, synlige skader inden indbygning. En beskadiget XCI-boks må ikke installeres og tages i brug.

► XCI-boksen må ikke repareres i tilfælde af en defekt eller beskadigelse.

Udskift i tilfælde heraf XCI-boksen med en ny.

- ▶ XCI-boksen er kun afbrudt elektrisk fra elnettet, når afbrydelsen af Miele Professional maskinen er sket i henhold til angivelserne i brugs- og opstillingsanvisningen.
- ▶ Tilslutningsledningerne fra Miele Professional maskinen til XCI-boksen må ikke klemmes inde.
- ▶ XCI-boksen skal monteres på opstillingsstedet eller monteres med en speciel maskinfastgørelse til maskinen (ekstra tilbehør).
- ▶ XCI-boksen skal være frit tilgængelig efter vægfastgørelsen i tilfælde af service.
- ▶ Tilslutningsledningerne til XCI-boksen skal monteres og anbringes forsvarligt.
- ▶ De medfølgende kabeltrækaflastninger og kabelforskrutninger med kontramøtrikker skal anvendes til tilslutning af ekstern hardware.

Funktion

XCI-boksen kan anvendes til tilslutning af hardware fra Miele og andre udbydere til Miele Professional maskinen. Ekstern hardware kan være betalingssystemer, doseringssystemer, spidsbelastningsanlæg, tryksensorer, eksterne aftræksklapper osv.

Denne brugs- og monteringsanvisning er først og fremmest en vejledning til tilslutning af betalingssystemer. Tilslutninger fra anden ekstern hardware via betalingssystemerne skal foretages af Miele Service eller en anden uddannet fagmand.

Installation

Ved reparation, ændring, kontrol og vedligeholdelse af elektriske produkter skal lovbestemmelserne, de ulykkesforebyggende forskrifter og de gældende normer overholdes.

Energiforsyningselskabets forskrifter gældende for opstillingsstedet og normer, der tjener den elektriske samt den generelle sikkerhed skal overholdes.

 Fare for at komme til skade på grund af elektrisk stød.

Der kan forekomme netspænding på komponenterne, selvom maskinen er slukket.





Inden reparation og vedligeholdelse på Miele Professional maskinen påbegyndes, skal alle spændingsførende ledninger være sikkert afbrudt.

Grundlæggende skal der udføres en maskinsikkerhedskontrol iht. VDE 0701.

XCI-boksen skal altid være let tilgængelig i servicetilfælde.

Vær opmærksom på afsnittene "Strømbelastning på ind- og udgange" og "Betalingssystem installeres", når de ekstra komponenter tilsluttes til XCI-boksen.

Før montering af XCI-boks

- XCI-boksen skal monteres på opstillingsstedet af uddannede fagfolk. Se mål til boring af huller i væggen i afsnit , ill.  på de sidste sider i denne brugs- og monteringsanvisning.
- Alternativt kan XCI-boksen monteres på væggen med vedlagte klæbebånd. I tilfælde heraf skal man være opmærksom på følgende:
 - Klæbebåndene klæbes på bagsiden i siderne og i midten. Se afsnit , ill.  på de sidste sider i denne brugs- og monteringsanvisning.
 - Væggens overflade skal være glat, fast, fedt- og støvfri.
 - Væggen må ikke være beklædt med strukturtapet eller -puds eller anden overflade, der ikke kan hæfte.
 - Maks. monteringshøjde er 1,5 m.

XCI-boksen må ikke installeres over åbne steder med vand, afløbsrender eller lignende systemer.



 Risiko for elektrisk stød, hvis XCI-boksen falder ned.

XCI-boksen kan falde ned i tilfælde af forkert eller defekt montering, hvilket kan give elektrisk stød.

En XCI-boks, der er faldet ned, må ikke anvendes igen. Udskift XCI-boksen med en ny, eller få den kontrolleret af Miele Service.

Installation udføres

Reparation må kun foretages af uddannede fagfolk under hensyntagen til gældende sikkerhedsbestemmelser.

- Afbryd Miele Professional maskinen fra netspændingen.
- Fastgør XCI-boksen på væggen med de 4 medfølgende skruer (4 x 40) og rawplugs (S6). Se afsnit , ill. **B**.
- Alternativt kan XCI-boksen monteres på væggen med vedlagte klæbebånd. Se afsnit , ill. **C**.
- Før forbindelsen fra XCI-boksen til Miele Professional maskinen og til den eksterne hardware (fx betalings-system).

For tilsluttet eksternt hardware fra andre producenter skal tværsnit være min. 1,0 mm² ved en maks. ledningslængde på 2,50 m.

Kabeltrækafastning monteres

Tilslutningsledningen til den eksterne hardware skal fastgøres med kabelforskrutninger og kabeltrækafastninger til XCI-boksen. Se afsnit , ill. **A** på de sidste sider i denne brugs- og monteringsanvisning.

- Tag låget af XCI-boksen (2 skruer skrues ud).
- Tag en eller flere kabeltrækafastninger ud **1**.
- Stil XCI-boksen på den smalle side, så de lukkede tilslutningshuller peger opad.
- Tryk med en skruetrækker den prægede, runde del i tilslutningshullet **2** ud.

Tip: Tryk igennem noten flere steder hele vejen rundt med en skruetrækker.

- Før kontramøtrikken ind **3**.
- Skru gevindstykket **4** på.

Tip: Skub skruekappen **5** ud over enden på tilslutningsledningen til den eksterne hardware.

- Før tilslutningsledningen gennem gevindstykket ind i XCI-boksen.
- Stram skruekappen.

Skruekappen beskytter mod fugt og støj.

- Fastgør tilslutningsledningen med kabeltrækafastning **6**.
- Før de nødvendige tilslutninger i XCI-boksen til den eksterne hardware ud.
- Luk låget til XCI-boksen (2 skruer skrues i).

Signaturforklaring til kabeltrækaflastning i afsnittet , ill. (A)

- ① Kabeltrækaflastninger
- ② Tilslutningshul
- ③ Kontramøtrik
- ④ Gevindestykke
- ⑤ Skruekappe
- ⑥ Kabeltrækaflastning med skruer

Programmering

Efter installationen af XCI-boksen skal der foretages indstillinger til de eksterne funktioner på den tilhørende Miele Professional maskine.

Følg anvisningerne i brugs- og opstillingsanvisningen til Miele Professional maskinen.

Til kommunikationen med eksternt hardware (betalingssystem, doseringsenhed...) er det nødvendigt at foretage indstillinger/programmeringer på Miele Professional maskinen.

Eltilslutning

XCI-boksen forsynes med netspænding via Miele Professional maskinen.

XCI-boksen har ingen ekstra *tænd/sluk*-knap.

 Risiko for beskadigelse af XCI-boksen på grund af forkert tilslutning.

XCI-boksen kan beskadiges af overstrøm.

Der er ikke tilladt at koble XCI-boksen med eksternt spænding.

Tekniske data

Spænding	200 V–240 V
Frekvens	50 Hz/60 Hz
Temperatur-område drift	2 °C – 35 °C

Strømbelastning ind- og udgange

Ved installationen skal man sørge for, at strømforbruget for de ekstrakomponenter, der skal tilsluttes, ikke overskrider den tilladte strøm og den samlede strømoftagelse i neutrallederen.

Ved installationen skal man sørge for, at strømforsyningsnettets sikringsstrøm ikke overskrides ved tilslutning af vaskemaskinen/tørretumbleren i kombination med XCI-boksen og den tilsluttede hardware.

De enkelte ind- og udganges strømbelastning er beskrevet i afsnittet Skema over strømbelastning.

Koblingselementet til kontakt 3.3 er indstillet, så der kan tilkobles en blæser med frekvensomformer.

For tilsluttet eksternt hardware fra andre producenter skal tværsnit være min. 1,0 mm² ved en maks. ledningslængde på 2,50 m.

Reg. af tom beholder

 Reg. af tom beholder tilsluttes klemmetilslutningerne 4.1 og 4.2. Disse overholder beskyttelseslavspænding (beskyttelsesklasse III).

Sensorproducentens angivelser skal overholdes.
De andre ledninger skal anbringes adstilt fra andre ledninger.

Installation af betalingssystem

Tidsstyret betalingssystem

Tilslutningsskemaet hertil findes i slutningen af denne brugs- og monteringsanvisning i afsnittet  (Tidsstyret).



- C4030, C4031, C4065, C4070, C4080
- C5003

Impulsstyret betalingssystem

Tilslutningsskemaet hertil findes i slutningen af denne brugs- og monteringsanvisning i afsnittet  (Impulsstyret).

- C4030, C4031, C4060, C4065, C4070, C4080
- C5002, C5004

Signaturforklaring

	7-polet tilslutning af betalingssystemet
	Den 7-polede tilslutning af betalingssystemet kan fjernes for at tilslutte ledningerne direkte via klemtilslutningerne på XCI-boksen.
XCI	Klembøsninger på XCI-boksen
C	Skematisk visning af den elektriske tilslutning i betalingssystemet.
	Tidsstyret
	Impulsstyret
	Symbol til PE-tilslutning (jordforbindelse)

Skema strømbelastning

	Anvendelse	Klemmetilslutning	Signal	Signalretning	Strømbelastning	Beskrivelse
		PE		→		Jordledning
		PE		→		Jordledning
		PE		→		Jordledning
		PE		→		Jordledning
	Spidsbelastning (DIN 18875)	1.1	L'	→		a Startmelding
		1.2	L'	→		b Opvarmningskrav
		1.3	L'	<		c Varmefrigivelse
		1.4	N'	→		d Neutralleder
	Betalingsystem	2.1	L'	→		Produktet klar til brug.
		2.2	L'	→		Programstatus
		2.3	L'	<		Signal impulstyret programkøb
		2.4	N'	<		Signal tidsstyret programkøb
		2.5	N'	→		Spændingsforsyning
		2.6	L	→		Spændingsforsyning
	PWM (vaskemaskine): Dosering PDR (tørretumbler): Ekstra komponenter	3.1	N'	→	1,0 A	Spændingsforsyning ekstern
		3.2	L	→	1,0 A	Spændingsforsyning ekstern
		3.3	L'	→	4,0 A	Dosering 1 / Ekstra blæser
		3.4	N'	→	4,0 A	Spændingsforsyning
		3.5	L'	→	1,0 A	Dosering 2 / Aftræksklap
		3.6	N'	→	1,0 A	Spændingsforsyning
		3.7	L'	→	1,0 A	Dosering 3 / Signallampe / Hupe
		3.8	N'	→	1,0 A	Spændingsforsyning
		3.9	L'	→	1,0 A	Dosering 4
		3.10	N'	→	1,0 A	Spændingsforsyning
		3.11	L'	→	1,0 A	Dosering 5
		3.12	N'	→	1,0 A	Spændingsforsyning
		3.13	L'	→	1,0 A	Dosering 6
		3.14	N'	→	1,0 A	Spændingsforsyning
		4.1	+13V	→		Reg. af tom beholder*
		4.2		<		Reg. af tom beholder*
		5.1				Kodning
		5.2				Kodning

L' = koblet fase, N' = koblet neutralleder

* Se afsnittet „Strømbelastning for ind-/udgange“

Elektronikkens samlede strømbelastning: Se afsnittet "Installation".

en - Contents

English	31
Caring for the environment	31
Warning and safety instructions	32
How it works.....	34
Installation	34
Electrical connection	36
Current carrying capacity of the inputs and outputs.....	36
Installing a payment system	37

Caring for the environment

Disposal of the packaging material

The packaging material protects the XCI box from transport damage. The packaging materials used are selected from materials which are environmentally friendly for disposal and can therefore be recycled.

Recycling the packaging material reduces the use of raw materials in the manufacturing process and also reduces the amount of waste in landfill sites. Your dealer will take the packaging material away.

Disposing of your old appliance

Electrical and electronic appliances often contain valuable materials. They also contain specific materials, compounds and components, which were essential for their correct function and safety. These could be hazardous to human health and to the environment if disposed of with your domestic waste or if handled incorrectly. Please do not, therefore, dispose of your old appliance with your household waste.



Please dispose of it at your local community waste collection / recycling centre for electrical and electronic appliances, or contact your dealer or Miele for advice. You are also responsible for deleting any personal data that may be stored on the appliance being disposed of. Please ensure that your old appliance poses no risk to children while being stored prior to disposal.

Warning and safety instructions

This XCI box complies with all relevant current safety requirements. Inappropriate use can, however, lead to personal injury and material damage.

First read these operating and installation instructions for the XCI box. They contain important information on the safety, use and maintenance of the XCI box. This prevents both personal injury and damage to the appliance.

Keep these instructions in a safe place and pass them on to any future owner.

Appropriate use

▶ The XCI box is intended to be used solely to establish a connection between a Miele Professional machine and external hardware, such as a peak-load negotiation system, a coin payment system, an additional fan, an exhaust valve or dispenser pumps. Any other applications may be dangerous.

Miele cannot be held liable for damage resulting from incorrect or improper use or operation.

▶ The XCI box is intended to be used exclusively in conjunction with Miele Professional machines with a connection coupling that has been fitted at the factory.

Technical safety

▶ The XCI box must only be installed and assembled by qualified electricians who have made sure that the conditions for its correct use are met.

▶ Before installation, check the XCI box for visible signs of damage. Do not install or use a damaged XCI box.

▶ The XCI box must not be repaired in the event that it displays a defect or damage.

In such cases, the XCI box must be replaced by a new one.

- ▶ The XCI box is only disconnected from the mains power supply if the Miele Professional machine has been disconnected in accordance with the specifications provided in the operating and installation instructions.
- ▶ The connection cables between the Miele Professional machine and XCI box must not become trapped.
- ▶ The XCI box must be assembled on site or mounted on the machine with a special machine attachment (optional accessory).
- ▶ The XCI box must be accessible after being mounted on a wall to enable service work to be carried out.
- ▶ The connection cables for the XCI box must be assembled and routed correctly.
- ▶ The cable strain relief fixtures as well as the cable glands and counter nuts supplied by the factory to connect external hardware must be used.

How it works

The XCI box allows external hardware from Miele and other suppliers to be connected to the Miele Professional machine. External hardware includes payment systems, dispensing systems, peak load systems, pressure sensors and external exhaust valves.

These operating and installation instructions primarily describe how to connect payment systems. Connections for external hardware other than payment systems must be made by an authorised Miele Service engineer.

Installation

Servicing, modification, testing and maintenance of electrical appliances must be carried out in accordance with all appropriate legal requirements, accident prevention regulations and valid standards.

All regulations of the appropriate utility supply companies and standards relating to electrical and general safety must be observed.

 **Danger of injury due to electric shock.**

Even with the machine switched off, mains voltage may be applied to some components.



The Miele Professional machine must be disconnected from the mains before performing any maintenance or repair work.

A machine safety check must be carried out in accordance with national regulations (e.g. VDE 0701 in Germany).

The XCI box must be accessible at all times to enable service work to be carried out.

Read and observe sections “Current carrying capacity of the inputs and outputs” and “Installing a payment system” before connecting the additional components to the XCI box.

Before securing the XCI box

- The XCI box must be screwed into place properly on site. The dimensions of the holes to be drilled into the wall are quoted in Fig. **B** in the “” chapter at the end of these operating and installation instructions.
- Alternatively, the XCI box can be attached to the wall using the adhesive strips provided. If you choose this option, please note:
 - The adhesive strips are attached along the outer edges and in the centre of the rear panel. See Fig. **C** in the “” chapter at the end of these operating and installation instructions.
 - The surface of the wall must be smooth and solid with no traces of grease or dust.
 - It must not be covered with textured wallpaper, textured plaster or any other surface finish with inadequate adhesion properties.
 - The maximum mounting height must not exceed 1.50 m (59”).



Do not install the XCI box above uncovered water holes, gutters or similar systems.

 Risk of electric shock caused by the XCI box falling down off the wall and into water.

If it is not secured properly and correctly, the XCI box can fall down off the wall, causing an electric shock. If an XCI box falls down off the wall, it must be taken out of service immediately. Replace the XCI box with a new one or have it checked by the Miele Customer Service Department.

Carrying out the installation

Service and repair work must only be carried out by a suitably qualified electrician in accordance with all appropriate local and national safety regulations.

- Disconnect the Miele Professional machine from the mains voltage.
- Attach the XCI box to the wall using the 4 screws (4 x 40) and plugs (S6) provided. See Fig. (B) in the “” chapter.
- Alternatively, the XCI box can be attached to the wall using the adhesive strips provided. See Fig. (C) in the “” chapter.
- Establish the connection between the XCI box and the Miele Professional machine and the external hardware (e.g. payment system).

When connecting external hardware provided by other manufacturers, the cable cross-section must not be less than 1.0 mm² with a maximum cable length of 2.50 m (98 1/3").

Mounting the cable strain relief

The connection cables of external hardware must be fastened to the XCI box using cable glands and cable strain relief fixtures. See Fig. (A) in the “” chapter at the end of these operating and installation instructions.

- Remove the lid from the XCI box (remove the 2 screws).
- Remove one or more of the cable strain relief fixtures (1).
- Stand the XCI box on its narrow end so that the sealed connection holes are at the top.
- Using a screwdriver, press out the round indentation in the connection hole (2).

Tip: Pierce through the groove round the edge at several places using a screwdriver.

- Insert the counter nut (3).
- Screw on the threaded fitting (4).

Tip: Slide the screw cap (5) over the end of the connection cable for the external hardware.

- Guide the connection cable through the threaded fitting and into the XCI box.
- Tighten the screw cap.

The screw cap provides protection against moisture and dust.

- Secure the connection cable with the strain relief (6).
- Make the required connections for the external hardware in the XCI box.
- Close the lid on the XCI box (screw in the 2 screws).

Key for cable strain relief in Fig. (A) in the “” chapter

- ① Cable strain relief fixtures
- ② Connection hole
- ③ Counter nut
- ④ Threaded fitting
- ⑤ Screw cap
- ⑥ Cable strain relief with screws

Configuration

Once the XCI box has been installed, the settings for the external functions have to be made on the corresponding Miele Professional machine.

Follow the instructions provided in the operating and installation instructions for the Miele Professional machine.

To enable communication with external hardware (payment system, dispensing unit, etc.), settings/configurations need to be made on the Miele Professional machine.

Electrical connection

The XCI box is supplied with mains voltage by the Miele Professional machine.

The XCI box does not have an additional *On/Off* switch.

 Damage to the XCI box due to incorrect connection.

Excess current can damage the XCI box.

The XCI box must not be connected to an external voltage.

Technical data

Voltage	200 V–240 V
Frequency	50 Hz/60 Hz
Temperature range for operation	2 °C–35 °C (36 °F–95 °F)

Current carrying capacity of the inputs and outputs

During installation, make sure that the current consumption of the additional components to be connected does not exceed the permissible individual currents and total current consumption in the neutral conductor.

During installation, make sure that connecting the washing machine/tumble dryer in combination with the XCI box and the associated hardware does not exceed the total fuse rating of the electricity supply.

The inputs and outputs are designed specifically for currents, as described in section “Current carrying capacity table”.

The switching element for contact 3.3 is designed in such a way that a fan and frequency converter can be connected.

When connecting external hardware provided by other manufacturers, the cable cross-section must not be less than 1.0 mm² with a maximum cable length of 2.50 m (98 1/3”).

Empty sensor

 The empty sensor is connected to terminals 4.1 and 4.2. These meet safety extra-low voltage requirements (class III).

The specifications of the sensor manufacturer must be observed. The cables must be routed separately from all other cables.

Installing a payment system

Payment system in timed operation

The wiring diagram is provided at the end of these operating and installation instructions in section  (“Timed operation”).





- C4030, C4031, C4065, C4070, C4080
- C5003

Payment system in programme operation

The wiring diagram is provided at the end of these operating and installation instructions in section  (“Programme operation”).

- C4030, C4031, C4060, C4065, C4070, C4080
- C5002, C5004

Legend

	7-pin coupling of the payment system
	The 7-pin coupling of the payment system can be removed to connect the cables directly with the XCI box terminals.
XCI	Terminal sockets of the XCI box
C	Schematic diagram of the electrical circuit in the payment system
	Timed operation
	Programme operation
	Symbol for PE terminal (earth)

Current carrying capacity table

	App lication	Terminal assign ment	Signal	Signal direction	Current carrying capacity	Description
		PE		—>		Protective earth
		PE		—>		Protective earth
		PE		—>		Protective earth
		PE		—>		Protective earth
	Peak load (DIN 18875)	1.1	L'	—>		a Switch-on signal
		1.2	L'	—>		b Heating demand
		1.3	L'	<—		c Heating enable
		1.4	N'	—>		d Neutral conductor
	Payment system	2.1	L'	—>		Appliance ready for operation
		2.2	L'	—>		Programme status
		2.3	L'	<—		Programme buying impulse
		2.4	N'	<—		Time buying signal
		2.5	N'	—>		Power supply
		2.6	L	—>		Power supply
	PWM (washing machine): dispensing PDR (dryer): additional components	3.1	N'	—>	1.0 A	Ext. power supply
		3.2	L	—>	1.0 A	Ext. power supply
		3.3	L'	—>	4.0 A	Dispensing 1/Additional fan
		3.4	N'	—>	4.0 A	Power supply
		3.5	L'	—>	1.0 A	Dispensing 2/Exhaust valve
		3.6	N'	—>	1.0 A	Power supply
		3.7	L'	—>	1.0 A	Dispensing 3/Indicator light/Buzzer
		3.8	N'	—>	1.0 A	Power supply
		3.9	L'	—>	1.0 A	Dispensing 4
		3.10	N'	—>	1.0 A	Power supply
		3.11	L'	—>	1.0 A	Dispensing 5
		3.12	N'	—>	1.0 A	Power supply
		3.13	L'	—>	1.0 A	Dispensing 6
		3.14	N'	—>	1.0 A	Power supply
		4.1	+13 V	—>		Empty sensor*
		4.2		<—		Empty sensor*
		5.1				Coding
		5.2				Coding

L' = switched phase, N' = switched neutral conductor

* see section “Current carrying capacity of the inputs and outputs”

Total current load of electronic module: see section “Installation”.

español	40
Su contribución a la protección del medio ambiente	40
Advertencias e indicaciones de seguridad.....	41
Funcionamiento	43
Instalación	43
Conexión eléctrica.....	45
Corriente máxima de las entradas y salidas	45
Instalar el sistema de cobro	46

Su contribución a la protección del medio ambiente

Eliminación del embalaje de transporte

El embalaje evita que se produzcan daños en la XCI-Box durante el transporte. Los materiales del embalaje se han seleccionado siguiendo criterios ecológicos y en función de su posterior tratamiento en plantas de reciclaje.

La devolución del embalaje al ciclo de reciclaje contribuye al ahorro de materias primas y reduce la generación de residuos. Su distribuidor se hace cargo del embalaje.

Reciclaje de aparatos inservibles

Los aparatos eléctricos y electrónicos llevan valiosos materiales. También contienen determinadas sustancias, mezclas y componentes necesarios para el funcionamiento y la seguridad de estos aparatos. El desecharlos en la basura doméstica o el uso indebido de los mismos puede resultar perjudicial para la salud y para el medio ambiente. Por este motivo, en ningún caso elimine su aparato inservible a través de la basura doméstica.



En su lugar, utilice los puntos de recogida oficiales pertinentes para la entrega y el reciclaje de los aparatos eléctricos y electrónicos en su comunidad, distribuidor o en Miele. Usted es el responsable legal de la eliminación de los posibles datos personales contenidos en el aparato inservible. Guarde el aparato inservible fuera del alcance de los niños hasta el momento de transportarlo al desguace.

Advertencias e indicaciones de seguridad

Esta XCI-Box cumple todas las normas de seguridad vigentes. No obstante, el manejo indebido del aparato puede provocar lesiones personales y daños materiales.

Lea en primer lugar las instrucciones de manejo y montaje de la XCI-Box. Estas le ofrecerán indicaciones importantes en materia de seguridad, consumo y mantenimiento de la XCI-Box. De esta forma se protegerá a sí mismo y evitará daños en el aparato.

Conserve las presentes Instrucciones de manejo y de montaje y entréguelas al nuevo propietario en caso de venta posterior del aparato.

Uso apropiado

► La XCI-Box está destinada exclusivamente a establecer una conexión entre la máquina Miele Professional y el hardware externo, como p. ej. una desconexión por un pico de carga, un aparato de cobro con monedas, un ventilador adicional, una tapa de salida de aire o bombas dosificadoras. Cualquier otro tipo de utilización podría ser peligroso.

Miele no se hace responsable de daños ocasionados por el uso indebido o por el manejo incorrecto del aparato.

► La XCI-Box deberá emplearse sólo para su uso en aparatos de Miele Professional con un acoplamiento equipado de fábrica..

Seguridad técnica

► Únicamente un equipo de electricistas que asegure los requisitos para el correcto uso podrá encargarse de la instalación y montaje de la XCI-Box.

► Antes de instalar la XCI-Box, compruebe si presenta daños externos visibles. No se instalará la XCI-Box si está dañado y tampoco se pondrá en funcionamiento.

- ▶ Si la XCI-Box es defectuosa o está dañada, no debe ser reparada..
En estos casos, reemplácela por otra nueva.
- ▶ La XCI-Box se desconecta únicamente de la red eléctrica si al separarla de la máquina de Miele Professional se siguen las indicaciones de las instrucciones de manejo y emplazamiento.
- ▶ Los cables de conexión de la máquina de Miele Professional a la XCI-Box no deberán quedar pillados.
- ▶ La XCI-Box debe montarse en el lugar de instalación o con un anclaje de máquinas especial (accesorio especial) en la máquina.
- ▶ Una vez montada la pared, la XCI-Box debe ser accesible en caso de intervención del servicio.
- ▶ El montaje y tendido de los cables de conexión a la XCI-Box debe realizarse de forma profesional.
- ▶ Deberán utilizarse los prensacables y uniones roscadas de cable suministrados por la fábrica con las contratuercas a la conexión de hardware externo.

Funcionamiento

Con la XCI-Box se puede conectar el hardware externo de Miele y de otros fabricantes a la máquina Miele Profesional. El hardware externo pueden ser, p. ej., los sistemas de pago, sistemas de dosificación, sensores de presión, tapas externas de salida de aire, etc.

Estas instrucciones de manejo y montaje son principalmente unas instrucciones para conectar los sistemas recaudadores. El servicio Post-venta de Miele se encargará de realizar las conexiones de otros hardware externos adicionales al aparato recaudador.

Instalación

Para realizar los trabajos de reparación, modificación, comprobación y mantenimiento de aparatos eléctricos, obsérvense las bases legales correspondientes, las directrices para la prevención de accidentes, así como las normas vigentes.

Obsérvense las prescripciones de las compañías eléctricas del lugar de emplazamiento y las normativas de seguridad eléctrica general.

 **Riesgo de sufrir lesiones debido a una descarga eléctrica.**

Incluso cuando la máquina esté desconectada pueden encontrarse elementos de la misma bajo tensión de red.



Antes de realizar cualquier trabajo de mantenimiento y reparación en la máquina de Miele Profesional, esta deberá desconectarse de todas las líneas sometidas a tensión eléctrica.

Es obligatorio llevar a cabo una comprobación de seguridad del aparato de acuerdo con la VDE 0701.

La XCI-Box debe estar siempre accesible en caso de intervención del servicio.

Al conectar los componentes adicionales a la XCI-Box, tenga en cuenta las secciones «Corriente máxima de las entradas y salidas» e «Instalar el sistema de cobro».

Antes de la fijación de la XCI-Box

- La XCI-Box se debe atornillar correctamente en el lugar de instalación. Las medidas de los orificios de la pared se encuentran en el capítulo «», figura **B** al final de estas instrucciones de uso y montaje.
- Como alternativa, se puede fijar la XCI-Box a la pared con las tiras adhesivas incluidas. Para ello tenga en cuenta:
 - Las tiras adhesivas se pegan en la parte exterior, en el centro de la parte trasera. Véase el capítulo «», figura **C** al final de estas instrucciones de uso y montaje.
 - La superficie de la pared debe ser lisa, firme y no tener grasa ni polvo.
 - En la pared no debe haber papel pintado, gotelé o cualquier otro acabado con malas propiedades de fijación.
 - La altura máxima de montaje es de 1,50 m.

La XCI-Box no se debe instalar sobre zonas de aguas abiertas, canales de desagüe o sistemas similares.



 Peligro de descargas eléctricas por la caída de la XCI-Box.

La XCI-Box se puede caer por una fijación incorrecta o defectuosa, lo que puede provocar descargas eléctricas.

Si la XCI-Box se cae, no se puede usar de nuevo. Sustitúyala por una nueva o encargue al Servicio Post-venta de Miele que la compruebe.

Ejecutar la instalación

Los trabajos de reparación serán llevados a cabo exclusivamente por un técnico especialista autorizado, ateniéndose estrictamente a las normas de seguridad vigentes.

- Desconecte la máquina Miele Profesional de la tensión de red.
- Fije la XCI-Box a la pared con los 4 tornillos adjuntos (4 x 40) y topes (S6). Véase el capítulo «», figura B.
- Como alternativa, puede fijar la XCI-Box a la pared con las tiras adhesivas incluidas. Véase el capítulo «», figura C.
- Conecte la XCI-Box a la máquina de Miele Professional y al hardware externo (p. ej. sistema de cobro).

Para el hardware externo conectado de otros fabricantes, no debe excederse la sección mínima de 1,0 mm² con una longitud de la conducción máxima de 2,50 m.

Montar el prensacables

El cable de conexión del hardware externo debe fijarse a la XCI-Box con las uniones roscadas de cable y los prensacables. Véase el capítulo «», figura A al final de estas instrucciones de uso y montaje.

- Extraiga la tapa de la XCI-Box (desenroscar 2 tornillos).
- Retire uno o varios prensacables ①.
- Coloque la XCI-Box en el lado estrecho, de modo que los orificios de conexión cerrados se encuentren arriba.
- Extraiga la pieza redonda y en relieve del orificio de conexión ② con un destornillador.

Consejo: Atraviese la ranura continua en varias posiciones con el destornillador.

- Inserte la contratuerca ③.
- Desatornille la pieza roscada ④.

Consejo: Empuje la tapa roscada ⑤ por el extremo del cable de conexión del hardware externo.

- Pase el cable de conexión por la pieza roscada en la XCI-Box.
- Apriete la tapa roscada.

La tapa roscada protege de la humedad y del polvo.

- Fije el cable de conexión con el prensacables ⑥.
- Efectúe las conexiones necesarias en la XCI-Box para el hardware externo.
- Cierre la tapa de la XCI-Box (enroscar 2 tornillos).

Leyenda para el prensacables en el capítulo «», fig. (A)

- ① Prensacables
- ② Orificio de conexión
- ③ Contratuerca
- ④ Pieza roscada
- ⑤ Tapa roscada
- ⑥ Prensacables con tornillos

Programación

Tras la instalación de la XCI-Box deberán llevarse a cabo los ajustes para las funciones externas en las máquinas Miele Professional correspondientes.

Siga las instrucciones de manejo y emplazamiento para las máquinas de Miele Professional.

Para la debida comunicación con el hardware externo (aparato recaudador, unidad de dosificación...) es necesario realizar los ajustes/programaciones en las máquinas de Miele Professional.

Conexión eléctrica

La XCI-Box se abastece de la tensión de red por medio de la máquina Miele Professional.

La XCI-Box no cuenta con ningún interruptor adicional *Conexión/Desconexión*.

 Daños en la XCI-Box por una conexión incorrecta.
La XCI-Box puede resultar dañada por sobrecorriente.
No se permite la conexión de la XCI-Box con voltaje externo.

Datos técnicos

Tensión	200 V–240 V
Frecuencia	50 Hz/60 Hz
Rango de temperatura para el funcionamiento	2 °C–35 °C

Corriente máxima de las entradas y salidas

En la instalación deberá tenerse en cuenta que el consumo de corriente de los componentes adicionales que va a conectar no sobrepase las frecuencias simples admitidas y el consumo total de corriente en el conductor neutro.

Durante la instalación se ha de prestar atención a que no se sobrepase la corriente de seguridad de la red de tensión con la conexión de la lavadora/secadora en combinación con la XCI-Box y el hardware conectado.

Las entradas y salidas se disponen ampliamente para las corrientes, tal y como se describe en el apartado «Tabla de corriente máxima».

El elemento de conmutación para el contacto 3.3 está diseñado de forma que también se pueda conectar un ventilador con convertidor de frecuencia.

Para el hardware externo conectado de otros fabricantes, no debe excederse la sección mínima de 1,0 mm² con una longitud de la conducción máxima de 2,50 m.

Detección de vacío

◆ La detección de vacío se conecta a las asignaciones de la fijación 4.1 y 4.2. Estos corresponden a la tensión baja de protección (clase de protección III).

Deberán respetarse las directrices del proveedor de sensores. Los cables deben tenderse por separado de todos los demás cables.

Instalar el sistema de cobro

Aparato recaudador en funcionamiento temporal

Encontrará el esquema de conexión al final de estas instrucciones de manejo y montaje en el capítulo ⌚ («Timed operation»).

- C4030, C4031, C4065, C4070, C4080
- C5003

Aparato recaudador en el funcionamiento de programa

































Encontrará el esquema de conexión al final de estas instrucciones de manejo y montaje en el capítulo ▶ («Operación de programas»).

- C4030, C4031, C4060, C4065, C4070, C4080
- C5002, C5004

Leyenda

	Acoplamiento de 7 polos del aparato recaudador
	El acoplamiento de 7 polos del aparato recaudador se puede retirar para conectar los cables directamente a través de los bornes de la XCI-Box.
XCI	Casquillo de fijación
C	Representación esquemática de la conexión eléctrica en el aparato recaudador
	Funcionamiento temporal
	Funcionamiento de programa
	Símbolo para los bornes PE (conexión a tierra)

Tabla de corriente máxima

	Apli- cación	Asignación de la fija- ción	Señal	Direc- ción de la señal	Corriente máxima	Descripción
		PE		—>		Conductor de tierra
		PE		—>		Conductor de tierra
		PE		—>		Conductor de tierra
		PE		—>		Conductor de tierra
	Carga máxima (DIN 18875)	1.1	L'	—>		a Mensaje de conexión
		1.2	L'	—>		b Requerimiento de calefacción
		1.3	L'	<—		c Autorización de la calefacción
		1.4	N'	—>		d Conductor neutro
	Sistema de cobro	2.1	L'	—>		Aparato listo para el funcionamiento
		2.2	L'	—>		Estado de programa
		2.3	L'	<—		Impulso de compra del programa
		2.4	N'	<—		Señal de compra de tiempo
		2.5	N'	—>		Alimentación de tensión
		2.6	L	—>		Alimentación de tensión
	PWM (lavadora): dosificación PDR (secadora): componentes adicionales	3.1	N'	—>	1,0 A	Alimentación de tensión ext.
		3.2	L	—>	1,0 A	Alimentación de tensión ext.
		3.3	L'	—>	4,0 A	Dosificación 1/Ventilador adicional
		3.4	N'	—>	4,0 A	Alimentación de tensión
		3.5	L'	—>	1,0 A	Dosificación 2/Tapa de salida de aire
		3.6	N'	—>	1,0 A	Alimentación de tensión
		3.7	L'	—>	1,0 A	Dosificación 3/Luz indicadora/Bocina
		3.8	N'	—>	1,0 A	Alimentación de tensión
		3.9	L'	—>	1,0 A	Dosificación 4
		3.10	N'	—>	1,0 A	Alimentación de tensión
		3.11	L'	—>	1,0 A	Dosificación 5
		3.12	N'	—>	1,0 A	Alimentación de tensión
		3.13	L'	—>	1,0 A	Dosificación 6
		3.14	N'	—>	1,0 A	Alimentación de tensión
	4.1		+13 V	—>		Detección de vacío*
	4.2		+13 V	<—		Detección de vacío*
	5.1					Codificación
	5.2					Codificación

L' = fase conectada, N' = conductor neutro conectado

* véase el apartado «Corriente máxima de las entradas y salidas»

Carga de corriente total de la electrónica: véase el apartado «Instalación».

suomi	50
Pidä huolta ympäristöstäsi	50
Tärkeitä turvallisuusohjeita	51
Toimintaperiaate	53
Asennus.....	53
Sähköliitäntä.....	55
Tulojen ja lähtöjen virransiirtokyky	55
Rahastinjärjestelmän asennus.....	56

Pidä huolta ympäristöstäsi

Kuljetuspakkauksen uusiokäyttö

Pakkaus suojaa XCI-Boxia vaurioilta kuljetuksen aikana. Pakkausmateriaalit on valmistettu luonnossa hajoavista ja uusiokäyttöön soveltuvista materiaaleista.

Kun palautat pakkausmateriaalin kiertoon, säästät raaka-aineita ja vähennät syntyvien jätteiden määrää. Miele-kaupiaasi huolehtii kuljetuspakkauksen talteenotosta.

Vanhan laitteen käytöstä poistaminen

Sähkö- ja elektroniikkalaitteet sisältävät monenlaisia arvokkaita materiaaleja. Ne sisältävät kuitenkin myös aineita, seoksia ja osia, jotka ovat laitteiden toiminnan ja turvallisuuden kannalta välttämättömiä, mutta voivat tavallisen kuiva- tai sekajätteen joukossa tai muuten asiattomasti käsiteltyinä aiheuttaa haittaa terveydelle ja vahingoittaa ympäristöä. Älä siksi missään tapauksessa hävitä vanhaa laitettasi kuiva- tai sekajätteen mukana.



Vie käytöstä poistettava laite kotikuntasi järjestämään sähkö- ja elektroniikkaromun keräyspisteeseen tai kierrätyskeskukseen. Voit myös palauttaa sen kodinkoneliikkeeseen tai Mielelle. Lain mukaan olet itse vastuussa mahdollisten laitteessa olevien henkilötietojesi poistamisesta. Säilytä käytöstä poistettua laitetta lasten ulottumattomissa, kunnes viet sen keräyspisteeseen.

Tärkeitä turvallisuusohjeita

Tämä XCI-Box täyttää asetetut turvallisuusmääräykset. Sen asianton käyttö voi kuitenkin aiheuttaa henkilö- tai esinevahinkoja.

Lue XCI-Boxin käyttö- ja asennusohje ennen kuin alat käyttää sitä. Käyttöohje sisältää tärkeää tietoa XCI-Boxin turvallisuudesta, käytöstä ja huollosta. Näin vältät mahdolliset vahingot ja laitteesi rikoontumisen.

Säilytä tämä käyttöohje- ja asennusohje! Jos luovutat laitteen toiselle käyttäjälle, muista antaa käyttöohje sen mukana.

Määräystenmukainen käyttö

► XCI-Box on tarkoitettu yksinomaan yhteyden muodostamiseen Miele Professional -koneen ja ulkoisten laitteistojen, kuten huippukuormitussuojan, kolikkorahastimen, erillisen puhaltimen, poistoilmäläpän tai annostuspumpun välille. Kaikenlainen muu käyttö saattaa olla vaarallista.

Miele ei vastaa asiattomasta tai käyttöohjeen vastaisesta käytöstä aiheutuneista vahingoista.

► XCI-Box on tarkoitettu käytettäväksi yksinomaan sellaisten Miele Professional -koneiden kanssa, joissa on liitoskytkin.

Tekninen turvallisuus

► XCI-Boxin asennus on jätettävä sähköalan ammattilaisen tehtäväksi, jotta varmistetaan sen asianmukaisen käytön edellytykset.

► Tarkasta XCI-Box ennen asennusta näkyvien ulkoisten vaurioiden varalta. Vaurioitunutta XCI-Boxia ei saa asentaa tai ottaa käyttöön.

► XCI-Boxin mahdollista vikaa tai vauriota ei saa korjata. XCI-Box on tällaisissa tapauksissa aina vaihdettava uuteen.

► XCI-Box on kytketty irti sähköverkosta vasta, kun Miele Professional -kone on kytketty irti sähköverkosta koneen käyttö- ja asennusohjeessa neuvotulla tavalla.

- ▶ Miele Professional -koneen ja XCI-Boxin väliset liitântäkaapelit eivät saa joutua puristuksiin.
- ▶ XCI-Box on asennettava sijoituspaikan seinään tai erityisen kiinnitystarvikesarjan (erikseen ostettava lisävaruste) avulla itse koneeseen.
- ▶ XCI-Box on asennettava paikkaan, jossa siihen pääsee helposti käsiksi esim. huoltoa varten.
- ▶ XCI-Boxiin tulevat liitântäkaapelit on asennettava ja vedettävä asianmukaisella tavalla.
- ▶ Ulkoisten laitteiden liittämässä on ehdottomasti käytettävä laitteen mukana toimitettuja vastamutterillisiä kaapelin vedonpoistimia.

Toimintaperiaate

XCI-Boxin avulla Miele Professional -koneisiin voidaan liittää Mielen ja muiden valmistajien laitteistoja. Tällaisia laitteistoja ovat mm. rahastinlaitteet, annostusjärjestelmät, huippukuormitusjärjestelmät, paineanturit, poistoilmaläpät yms.

Tässä käyttö- ja asennusohjeessa annetaan ohjeita ensisijaisesti rahastinlaitteiden liittäntään. Muiden ulkoisten laitteistojen liittäntä on jätettävä Mielen valtuuttaman huoltoliikkeen tehtäväksi.

Asennus

Sähkölaitteiden korjauksiin, muutoksiin, tarkistuksiin ja huoltoon liittyviä töitä tehtäessä on noudatettava voimassa olevia lakeja ja asetuksia, työsuojelumääräyksiä sekä voimassa olevia normeja.

Asennuksessa on noudatettava myös paikallisen sähköntoimittajan antamia ohjeita ja määräyksiä sekä yleisiä turvallisuutta ja sähköturvallisuutta koskevia normeja ja määräyksiä.



Sähköiskuvaara.

Koneen osat voivat olla jännitteellisiä, vaikka koneen virta olisi kytketty pois päältä.





Miele Professional -kone on ennen huolto- ja kunnossapitotöiden aloittamista irrotettava sähköverkosta varmalla tavalla.

Lisäksi on suoritettava VDE 0701:n mukainen koneen turvallisuuden tarkastus.

XCI-Box on sijoitettava siten, että siihen pääsee aina käsiksi mahdollista huoltoa varten.

Kun liität laitteistoja XCI-Boxiin, noudata kohdissa Tulojen ja lähtöjen virransiirtokyky sekä Rahastinjärjestelmän asennus annettuja ohjeita.

Ennen XCI-Boxin kiinnittämistä

- XCI-Box on kiinnitettävä seinään sopivilla ruuveilla. Mitat seinään porattavia reikiä varten löydät tämän Käyttö- ja asennusohjeen lopussa sijaitsevan kappaleen  kuvasta .
- Vaihtoehtoisesti voit kiinnittää XCI-Boxin seinään mukana toimitetuilla tarroilla. Huomaa seuraava:
 - Liimaa tarrat laitteen takaseinän ulkoreunoihin ja keskelle. Katso tämän Käyttö- ja asennusohjeen lopussa sijaitsevan kappaleen  kuva .
 - Seinän on oltava sileä ja tukeva eikä siinä saa olla pölyä.
 - Tarrakiinnitys ei sovi seiniin, joissa on kohokuvioista tapettia, rosoista rappausta tai muuta materiaalia, joihin tarra ei ota riittävän hyvin kiinni.
 - 1,50 m:n asennuskorkeutta ei saa ylittää.

XCI-Boxia ei saa asentaa avointen vesipisteiden, poistokourujen tai vastaavien yläpuolelle.





Putoavan XCI-Boxin aiheuttama sähköiskuvaara.

Väärin tai viallisin tarvikkein kiinnitetty XCI-Box voi pudota ja aiheuttaa sähköiskun.

Pudonnutta XCI-Boxia ei saa enää käyttää. Vaihda pudonnut XCI-Box uuteen tai anna Miele-huollon tarkastaa se.

Asennuksen suorittaminen

Laitteen kunnossapitotyöt on periaatteessa aina jätettävä valtuutetun sähköasentajan tehtäväksi, joka noudattaa voimassa olevia turvallisuusmääräyksiä.

- Irrota Miele Professional -kone sähköverkosta.
- Kiinnitä XCI-BOX seinään sen mukana toimitetuilla neljällä ruuvilla (4 x 40) ja neljällä tulpalla (S6). Ks. kappale , kuva **B**.
- Vaihtoehtoisesti voit kiinnittää XCI-Boxin seinään mukana toimitetuilla tarroilla. Ks. kappale , kuva **C**.
- Suorita tarvittavat liitostyöt XCI-Boxin liittämiseksi Miele Professional -koneeseen ja ulkoiseen laitteistoon (esim. rahastinlaitteeseen).

Muiden valmistajien ulkoisten laitteiden liittämiseen on käytettävä kaapelia, jonka johdinten poikkipinta-ala on vähintään 1,0 mm², kun kaapelin pituus on enintään 2,50 m.

Vedonpoistimen asennus

Ulkoisten laitteiden liitäntäkaapelit on kiinnitettävä XCI-Boxiin vastamutterilla kierreholkeilla ja vedonpoistimilla. Katso tämän Käyttö- ja asennusohjeen lopussa sijaitsevan kappaleen  kuva **A**.

- Irrota XCI-Boxin kansi (avaamalla 2 ruuvia).
- Irrota yksi tai useampia vedonpoistimia **1**.
- Aseta XCI-Box kapean sivunsa vaaraan siten, että suljetut liitäntäaukot osoittavat ylöspäin.
- Avaa liitäntäaukko **2** painamalla sen stanssattu osa irti ruuvitaltalla.

Vinkki: Se irtoaa, kun painat ruuvitaltan uran läpi monesta kohdasta.

- Työnnä vastamutteri paikalleen **3**.
- Kierrä kierreholkki **4** vastamutteriin.

Vinkki: Pujota kierretulppa **5** ulkoisen laitteen liitäntäjohton päähän.

- Vie liitäntäkaapeli kierreholkin läpi XCI-Boxiin.
- Kiristä kierretulppa.

Kierretulppa suojaa laitetta pölyltä ja kosteudelta.

- Kiinnitä liitäntäkaapeli vielä vedonpoistimella **6**.
- Liitä ulkoisen laitteen liitäntäkaapelin johtimet XCI-Boxin asianmukaiseen riviliittimeen.
- Sulje XCI-Boxin kansi (2 ruuvilla).

Kuvatekstit kappaleen  kuvaan 

- ① Kaapelin vedonpoistimet
- ② Liitäntäaukko
- ③ Vastamutteri
- ④ Kierreholkki
- ⑤ Kierretulppa
- ⑥ Kaapelin vedonpoistin ruuveineen

Ohjelmointi

Kun XCI-Box on asennettu, sen kanssa yhteydessä oleviin Miele Professional -koneisiin on tehtävä ulkoisten laitteiden käytössä tarvittavat asetukset.

Noudata kunkin Miele Professional -koneen käyttö- ja asennusohjeessa annettuja ohjeita.

Miele Professional -kone voi kommunikoida ulkoisten laitteiden (rahastinlaitteet, annostusjärjestelmät) kanssa vain, kun koneen asetuksia/ohjelmointia on muutettu vastaavasti.

Sähköliitäntä

XCI-Box liittyy sähköverkkoon Miele Professional -koneen kautta.

XCI-Boxissa ei ole omaa erillistä *Päälle/Pois*-virtakytkintä.

 Vääränlainen liitäntä vaurioittaa XCI-Boxia.
Ylivirta voi vahingoittaa XCI-Boxia.
XCI-Boxia ei saa kytkeä vieraaseen jännitteeseen.

Tekniset tiedot

Jännite	200 V–240 V
Taajuus	50 Hz/60 Hz
Käyttölämpötila	2 °C–35 °C

Tulojen ja lähtöjen virransiirtokyky

Asennuksessa on huolehdittava siitä, ettei liitettävien lisälaitteiden virranotto ylitä nollajohtimen sallittua yksittäistä tai kokonaisvirranottoa.

Asennuksessa on varmistettava, ettei pesukoneen/kuivausrummun ja XCI-Boxin ja siihen liitettyjen laitteiden yhteenlaskettu ampeerimäärä ylitä virtapiirin sulakkeen ampeerimäärää.

Tarkista yksittäisten tulojen ja lähtöjen virransiirtokyky taulukosta Virransiirtokyky.

Liitännän 3.3 kytkeyksikkö on suunniteltu siten, että siihen voidaan kytkeä myös taajuusmuuntimella varustettu puhallin.

Muiden valmistajien ulkoisten laitteiden liittämiseen on käytettävä kaapelia, jonka johdinten poikkipinta-ala on vähintään 1,0 mm², kun kaapelin pituus on enintään 2,50 m.

Tyhjenemisen tunnistus

 Riviliittimen napoihin 4.1 ja 4.2 liitetään säiliön tyhjenemisen tunnistavat anturit. Nämä vastaavat suojaännitettä (suojausluokka III).

Huomioi anturivalmistajien ilmoittamat tekniset tiedot. Tämä kaapeli on vedettävä erillään kaikista muista kaapeleista.

Rahastinjärjestelmän asennus

Ajan osto -periaatteella toimivat rahastimet

Tähän tarvittava kytkentäkaavio on tämän käyttö- ja asennusohjeen lopussa kappaleessa ⌚ (Timed operation).



- C4030, C4031, C4065, C4070, C4080
- C5003

Ohjelman osto -periaatteella toimivat rahastimet

















Tähän tarvittava kytkentäkaavio on tämän käyttö- ja asennusohjeen lopussa kappaleessa ▶ (Programme operation).

- C4030, C4031, C4060, C4065, C4070, C4080
- C5002, C5004

Selitykset

	7-napainen rahastinlaitteen liitäntä
	7-napaisen liitäntän voi ottaa pois, jolloin johtimet voidaan liittää suoraan XCI-Boxin riviliittimen napoihin.
XCI	XCI-Boxin riviliittimet
C	Rahastinlaitteen toimintaperusteen symboli
⌚	Ajan osto
▶	Ohjelman osto
⏚	PE-maadoitusliitäntän symboli

Virransiirtokyky-taulukko

	Käyttö	Liit- timen napa	Signaali	Signalin suunta	Virran- siirto- kyky	Kuvaus
		PE		—>		Maadoitusjohdin
		PE		—>		Maadoitusjohdin
		PE		—>		Maadoitusjohdin
		PE		—>		Maadoitusjohdin
	Huippukuor- ma (DIN 18875)	1.1	L'	—>		a Päällekytkentäilmoitus
		1.2	L'	—>		b Lämmityspyyntö
		1.3	L'	<—		c Lämmityksen laukaisu
		1.4	N'	—>		d Nollajohdin
	Rahastinjärjestel- mä	2.1	L'	—>		Laite käyttövalmis
		2.2	L'	—>		Ohjelman tila
		2.3	L'	<—		Ohjelman osto -impulssi
		2.4	N'	<—		Ajan osto -impulssi
		2.5	N'	—>		Jännitteensyöttö
		2.6	L	—>		Jännitteensyöttö
	PWM (Pesukone): Annostus PDR (Kuivausrumpu): Lisävarusteet	3.1	N'	—>	1,0 A	Jännitteensyöttö ulk.
		3.2	L	—>	1,0 A	Jännitteensyöttö ulk.
		3.3	L'	—>	4,0 A	Annostus 1 / Lisäpuhallin
		3.4	N'	—>	4,0 A	Jännitteensyöttö
		3.5	L'	—>	1,0 A	Annostus 2 / Poistoilmaläppä
		3.6	N'	—>	1,0 A	Jännitteensyöttö
		3.7	L'	—>	1,0 A	Annostus 3 / Merkkivalo / Merkkiääni
		3.8	N'	—>	1,0 A	Jännitteensyöttö
		3.9	L'	—>	1,0 A	Annostus 4
		3.10	N'	—>	1,0 A	Jännitteensyöttö
		3.11	L'	—>	1,0 A	Annostus 5
		3.12	N'	—>	1,0 A	Jännitteensyöttö
		3.13	L'	—>	1,0 A	Annostus 6
		3.14	N'	—>	1,0 A	Jännitteensyöttö
	4.1	+13V	—>			Tyhjenemisen tunnistus*
	4.2		<—			Tyhjenemisen tunnistus*
	5.1					Koodaus
	5.2					Koodaus

L' = kytketty vaihe, N' = kytketty nollajohdin

* katso kohta Tulojen ja lähtöjen virransiirtokyky

Elektroniikan kokonaiskuormitus: ks. kohta Asennus.

fr - Table des matières

français	59
Votre contribution à la protection de l'environnement	59
Consignes de sécurité et mises en garde	60
Principe de fonctionnement	62
Installation	62
Raccordement électrique	64
Capacité conductrice des entrées et sorties.....	64
Installer un monnayeur	65

Votre contribution à la protection de l'environnement

Nos emballages

Nos emballages protègent la box XCI des dommages qui peuvent survenir pendant le transport. Nous les sélectionnons en fonction de critères écologiques permettant d'en faciliter le recyclage.

En participant au recyclage de vos emballages, vous contribuez à économiser les matières premières et à réduire le volume des déchets. Votre revendeur reprend vos emballages.

Votre ancien appareil

Les appareils électriques et électroniques contiennent souvent des matériaux précieux. Cependant, ils contiennent aussi des substances toxiques nécessaires au bon fonctionnement et à la sécurité des appareils. Si vous déposez ces appareils usagés avec vos ordures ménagères ou les manipulez de manière inadéquate, vous risquez de nuire à votre santé et à l'environnement. Ne jetez jamais vos anciens appareils avec vos ordures ménagères !



Faites appel au service d'enlèvement mis en place par votre commune, votre revendeur ou Miele, ou rapportez votre appareil dans un point de collecte spécialement dédié à l'élimination de ce type d'appareil. Vous êtes légalement responsable de la suppression des éventuelles données à caractère personnel figurant sur l'ancien appareil à éliminer. Jusqu'à son enlèvement, veillez à ce que votre ancien appareil ne présente aucun danger pour les enfants.

Consignes de sécurité et mises en garde

La box XCI répond aux réglementations de sécurité en vigueur. Toute utilisation non conforme peut toutefois causer des dommages corporels et matériels.

Commencez par lire le mode d'emploi et les instructions de montage pour la box XCI. Vous y trouverez des informations importantes sur la sécurité, l'utilisation et l'entretien de ce boîtier. Vous vous protégerez ainsi et éviterez de détériorer votre appareil.

Veuillez conserver ce document à disposition et le remettre au futur propriétaire en cas de cession !

Utilisation conforme

► La box XCI est exclusivement prévue pour établir une connexion entre une machine Miele Professional et un dispositif externe, par ex. un circuit de délestage, un monnayeur, un ventilateur externe, un clapet d'évacuation ou des pompes doseuses. Toute autre utilisation pourrait s'avérer dangereuse.

Miele décline toute responsabilité en cas d'utilisation non conforme.

► La box XCI est exclusivement prévue pour être combinée avec des machines Miele Professional équipées d'un raccord d'accouplement côté installation.

Sécurité technique

► L'installation et le montage de la box XCI doivent être effectués exclusivement par un électricien professionnel, en veillant à ce que les conditions de sécurité nécessaires au bon fonctionnement du boîtier soient réunies.

► Avant de l'installer, vérifiez que la box XCI ne présente aucun dommage apparent. Il est interdit d'installer et de mettre en marche une box XCI endommagée.

- ▶ Il est interdit de réparer la box XCI en cas de défaut ou de dommage.
Le cas échéant, remplacez la box endommagée par une box XCI neuve.
- ▶ La box XCI n'est déconnectée du réseau électrique que lorsque la machine Miele Professional a été débranchée du secteur conformément aux instructions du mode d'emploi afférent.
- ▶ Les câbles d'alimentation entre la machine Miele Professional et la box XCI ne doivent pas être coincés.
- ▶ La box XCI doit être montée côté installation ou être montée sur la machine à l'aide d'une fixation spéciale (accessoire en option).
- ▶ Après le montage mural, la box XCI doit rester accessible en prévision d'éventuelles interventions du service après-vente.
- ▶ Les câbles d'alimentation de la box XCI doivent être montés et posés dans les règles de l'art.
- ▶ Les passe-câbles et presse-étoupes (avec contre-écrous) fournis doivent être utilisés pour raccorder tout dispositif externe.

Principe de fonctionnement

La box XCI permet de raccorder des dispositifs externes de Miele ou d'autres fabricants à une machine Miele Professional. Il peut s'agir par exemple de monnayeurs, de systèmes de dosage, de circuits de délestage, de capteurs de pression, de clapets d'évacuation externes, etc.

Ce mode d'emploi décrit avant tout le raccordement de monnayeurs. Le raccordement d'autres dispositifs externes via un monnayeur doit être effectué exclusivement par le service après-vente Miele.

Installation

La réparation, la modification, le contrôle et la maintenance des appareils électriques doivent être effectués en conformité avec la réglementation en vigueur, les consignes de prévention des accidents et les normes applicables.

Les consignes des fournisseurs d'énergie, les directives et les normes relatives à la sécurité (pas seulement la sécurité électrique) valables sur le lieu d'installation de l'appareil doivent être respectées.

 Risque de blessure par électrocution.

Même si la machine est déconnectée, les composants peuvent présenter une tension résiduelle.





Déconnectez impérativement tous les câbles sous tension avant d'effectuer des travaux de maintenance et d'entretien sur la machine Miele Professional.

Il est nécessaire d'effectuer un contrôle de sécurité de l'appareil selon les normes EDF.

La box XCI doit rester accessible en prévision d'éventuelles interventions du service après-vente.

Lors du raccordement de composants supplémentaires à la box XCI, respectez les instructions des chapitres « Capacité conductrice des entrées et sorties » et « Installer un monnayeur ».

Avant fixation de la box XCI

- La box XCI doit être vissée côté installation par une personne habilitée. Dimensions de perçage des trous muraux, voir chapitre «  », Fig.  à la fin du mode d'emploi et des instructions de montage.
- Vous pouvez aussi fixer la box XCI au mur à l'aide des bandes adhésives jointes. Faites attention aux points suivants :
 - Les bandes adhésives sont collées à l'extérieur et au milieu à l'arrière. Voir chapitre «  », Fig.  à la fin du mode d'emploi et des instructions de montage.
 - La surface du mur doit être lisse, solide, exempte de graisse et de poussière.
 - Il ne doit pas y avoir de papier peint texturé, de plâtre texturé ou d'autre surface dont les propriétés d'adhérence sur le mur sont insuffisantes.
 - La hauteur maximale de montage ne doit pas dépasser 1,50 m.

La box XCI ne doit pas être installée au-dessus de points d'eau ouverts, de gouttières ou de systèmes similaires.



 Risque de choc électrique en cas de chute de la box XCI.

La box XCI peut tomber en raison d'un montage incorrect ou défectueux, ce qui peut entraîner un choc électrique.

Une box XCI tombée ne peut plus être utilisée. Remplacez la box XCI par une nouvelle ou faites la vérifier par le service après-vente Miele.

Réaliser l'installation

Les travaux de maintenance doivent être effectués exclusivement par un électricien qualifié, dans le respect des consignes de sécurité en vigueur.

- Débranchez la machine Miele Professional du réseau électrique.
- Fixez la box XCI au mur avec les 4 vis (4 x 40) et chevilles (S6) fournies. Voir chapitre «  », Fig. ⑧.
- Vous pouvez aussi fixer la box XCI au mur à l'aide des bandes adhésives jointes. Voir chapitre «  », Fig. ⑨.
- Raccordez la box XCI à la machine Miele Professional et au dispositif externe (par ex. un monnayeur).

Si vous souhaitez raccorder un dispositif externe d'un fabricant tiers, la section minimale du câble d'alimentation doit être de 1,0 mm² pour une longueur maximale de 2,50 m.

Monter les passe-câbles

Les câbles d'alimentation des dispositifs externes doivent être fixés à la box XCI à l'aide de passe-câbles et de presse-étoupes. Voir chapitre «  », Fig. ⑩ à la fin du mode d'emploi et des instructions de montage.

- Retirez le couvercle de la box XCI (desserrez 2 vis).
- Prenez un ou plusieurs passe-câbles ①.
- Posez la box XCI sur le côté étroit, de sorte que les orifices pré-percés se retrouvent en haut.
- A l'aide d'un tournevis, faites sortir le cercle pré-percé ②.

Conseil : percez à plusieurs endroits le long du marquage à l'aide du tournevis.

- Insérez le contre-écrou ③.
- Vissez la pièce fileté ④.

Conseil : insérez le bouchon à vis ⑤ à l'extrémité du câble d'alimentation du dispositif externe.

- Faites passer le câble d'alimentation dans la box XCI à travers la pièce fileté.
- Serrez à fond le bouchon à vis.

Le bouchon à vis sert de protection contre l'humidité et la poussière.

- Fixez le câble d'alimentation à l'aide du passe-câble ⑥.
- Faites les raccordements nécessaires dans la box XCI pour le dispositif externe.
- Refermez le couvercle de la box XCI (serrez 2 vis).

Légende des passe-câbles au chapitre

«  », Fig. (A)

- ① Passe-câbles
- ② Orifice pré-percé
- ③ Contre-écrou
- ④ Pièce filetée
- ⑤ Bouchon à vis
- ⑥ Passe-câble avec vis

Programmation

Une fois la box XCI installée, il est nécessaire d'autoriser les fonctionnalités externes sur la machine Miele Professional.

Respectez les instructions du mode d'emploi de la machine Miele Professional.

La machine Miele Professional doit être programmée pour pouvoir communiquer avec les dispositifs externes (moniteur, système de dosage, etc.).

Raccordement électrique

La box XCI est alimentée en tension réseau par l'intermédiaire de la machine Miele Professional.

La box XCI ne dispose pas d'un bouton *Marche/Arrêt* indépendant.

 Risque de dommages dus à un raccordement incorrect.

La box XCI peut être endommagée en cas de surcharge.

Il est interdit de faire fonctionner la box XCI avec une tension externe.

Caractéristiques techniques

Tension	200 V–240 V
Fréquence	50 Hz/60 Hz
Plage de température en fonctionnement	2 °C–35 °C

Capacité conductrice des entrées et sorties

Lors de l'installation, veillez à ce que la puissance absorbée des composants supplémentaires à raccorder ne dépasse pas les valeurs admises pour les courants individuels et la puissance absorbée totale dans le conducteur neutre.

Lors de l'installation, veillez à ce que le raccordement du lave-linge/sèche-linge en combinaison avec la box XCI et les composants supplémentaires ne cause pas un dépassement des valeurs admises par le dispositif de sécurité du réseau électrique.

Les courants individuels des entrées et sorties sont décrits au chapitre « Tableau de capacité conductrice ».

L'élément de commutation du contact 3.3 a été conçu de telle manière qu'il peut également accueillir un ventilateur avec convertisseur de fréquence.

Si vous souhaitez raccorder un dispositif externe d'un fabricant tiers, la section minimale du câble d'alimentation doit être de 1,0 mm² pour une longueur maximale de 2,50 m.

Détection de jauge vide

◆ La détection de jauge vide doit être raccordée aux bornes 4.1 et 4.2. Celles-ci correspondent à une « très basse tension de protection » (classe de protection III).

Les consignes du fabricant du capteur doivent être respectées.
Les câbles doivent être posés séparément de tous les autres câbles.

Installer un monnayeur

Monnayeur en mode minuterie

Vous trouverez le schéma électrique correspondant à la fin de ce mode d'emploi, au chapitre ⌚ (« Timed operation »).

- C4030, C4031, C4065, C4070, C4080
- C5003

Monnayeur en mode programme

Vous trouverez le schéma électrique correspondant à la fin de ce mode d'emploi, au chapitre ▶ (« Programme operation »).

- C4030, C4031, C4060, C4065, C4070, C4080
- C5002, C5004

Légende





































	Couplage 7 pôles du monnayeur
	Il est possible de retirer le couplage 7 pôles du monnayeur pour raccorder directement les câbles aux bornes de la box XCI.
XCI	Bornier de la box XCI
C	Schéma du câblage électrique dans le monnayeur
	Mode minuterie
	Mode programme
	Symbole pour la borne PE (mise à la terre)

Tableau de capacité conductrice

	Fonction	Re-pé- rage	Signal	Sens de trans- mission	Capacité conduc- trice	Description
		PE		→		Conducteur de protection
		PE		→		Conducteur de protection
		PE		→		Conducteur de protection
		PE		→		Conducteur de protection
	Délestage (DIN 18875)	1.1	L'	→		a Message de démarrage
		1.2	L'	→		b Demande de chauffage
		1.3	L'	<←		c Validation du chauffage
		1.4	N'	→		d Neutre
	Monnayeur	2.1	L'	→		Appareil opérationnel
		2.2	L'	→		Statut de programme
		2.3	L'	<←		Impulsion programme payé
		2.4	N'	<←		Signal d'achat de temps
		2.5	N'	→		Alimentation électrique
		2.6	L	→		Alimentation électrique
	PWM (lave-linge) : dosage PDR (sèche-linge) : composants supplémentaires	3.1	N'	→	1,0 A	Alimentation électrique ext.
		3.2	L	→	1,0 A	Alimentation électrique ext.
		3.3	L'	→	4,0 A	Dosage 1 / ventilateur supplémentaire
		3.4	N'	→	4,0 A	Alimentation électrique
		3.5	L'	→	1,0 A	Dosage 2 / clapet d'évacuation
		3.6	N'	→	1,0 A	Alimentation électrique
		3.7	L'	→	1,0 A	Dosage 3 / témoin / avertisseur sonore
		3.8	N'	→	1,0 A	Alimentation électrique
		3.9	L'	→	1,0 A	Dosage 4
		3.10	N'	→	1,0 A	Alimentation électrique
		3.11	L'	→	1,0 A	Dosage 5
		3.12	N'	→	1,0 A	Alimentation électrique
		3.13	L'	→	1,0 A	Dosage 6
		3.14	N'	→	1,0 A	Alimentation électrique
		+13V	4.1	→		Détection de jauge vide*
			4.2	<←		Détection de jauge vide*
	5.1					Codage
	5.2					Codage

L' = phase activée, N' = neutre activé

* voir chapitre « Capacité conductrice des entrées et sorties »

Intensité totale du courant de l'électronique : voir chapitre « Installation ».

Hrvatski	68
Vaš doprinos zaštiti okoliša	68
Sigurnosne napomene i upozorenja.....	69
Način rada	71
Ugradnja	71
Električni priključak.....	73
Strujna opteretivost ulaza i izlaza	73
Instaliranje sustava za naplatu	74

Vaš doprinos zaštiti okoliša

Zbrinjavanje transportne ambalaže

Ambalaža štiti XCI-Box od oštećenja tijekom transporta. Ambalažni materijal odabran je imajući u vidu utjecaj na okoliš i mogućnost zbrinjavanja te se zato može reciklirati.

Recikliranjem ambalažnog materijala štede se sirovine i smanjuje nakupljanje otpada. Vaše prodajno mjesto preuzeti će ambalažu.

Zbrinjavanje dotrajalog uređaja

Električni i elektronički uređaji sadrže brojne korisne materijale. Sadrže i određene tvari, mješavine i dijelove, koji su bili neophodni za njihovu funkciju i sigurnost. Te tvari u kućnom otpadu ili zbog nepropisnog zbrinjavanja mogu naškoditi zdravlju ljudi i okolišu. Stoga dotrajali uređaj nikada nemojte bacati u kućni otpad.



Umjesto takvog načina zbrinjavanja koristite službene sabirne centre za prihvatanje i daljnju obradu dotrajalih električnih i elektroničkih uređaja u zajednici, na prodajnom mjestu ili kod tvrtke Miele. Ukoliko se na uređaju nalaze osobni podaci, iste preporučujemo izbrisati. Ukoliko ih ostavite na uređaju, to činite na vlastitu odgovornost. Molimo pazite da je do transporta Vaš stari uređaj zbrinut na način da ne dovodi djecu u opasnost.

Sigurnosne napomene i upozorenja

Ovaj XCI-Box odgovara propisanim sigurnosnim odredbama. Međutim, nepropisna uporaba može prouzročiti ozljede ljudi i materijalna oštećenja.

Prvo pročitajte upute za uporabu i ugradnju za XCI-Box. U njima se nalaze važne napomene o sigurnosti, uporabi i održavanju XCI-Box. Time ćete zaštititi sebe i spriječiti oštećenja uređaja.

Sačuvajte ove upute za ugradnju i predajte ih eventualnom budućem vlasniku uređaja.

Namjenska uporaba

▶ XCI-Box predviđen je isključivo za uspostavljanje veze između Miele Professional uređaja i vanjskog hardvera, kao primjerice uređaja za isključivanje uslijed vršnog opterećenja, uređaja za naplatu kovanicama, dodatnog ventilatora, zaklopke za odvod zraka ili pumpi za doziranje. Drugi načini uporabe mogu biti opasni.

Tvrtka Miele ne preuzima odgovornost za štete nastale nenamjenskom uporabom ili nepravilnim rukovanjem.

▶ XCI-Box je namijenjen isključivo za primjenu u kombinaciji s Miele Professional uređajima koji su tvornički opremljeni priključnom spojkom.

Tehnička sigurnost

▶ Ugradnju i montažu XCI-Box smiju izvršiti samo električari, kako bi se osigurali preduvjeti za pravilnu uporabu.

▶ Prije ugradnje provjerite ima li XCI-Box vidljiva oštećenja. Oštećeni XCI-Box se ne smije instalirati ni upotrebljavati.

▶ XCI-Box se ne smije popravljati u slučaju kvara ili oštećenja. U tim slučajevima XCI-Box zamijenite novim.

▶ XCI-Box je električki odvojen od mrežnog napajanja samo ako je odvajanje Miele Professional uređaja napravljeno prema podacima iz uputa za uporabu i postavljanje.

- ▶ Priključni vodovi između Miele Professional uređaja prema XCI-Box ne smiju biti priklješteni.
- ▶ XCI-Box mora biti postavljen na mjestu ugradnje ili pomoću specijalnog pričvršćenja za uređaj (dodatni pribor) postavljen na uređaj.
- ▶ XCI-Box mora nakon postavljanja na zid biti dostupan u slučaju servisne intervencije.
- ▶ Postavljanje i polaganje priključnih vodova prema XCI-Box moraju biti stručno napravljeni.
- ▶ Kod priključenja vanjskog hardvera moraju se koristiti tvornički isporučena vlačna rasterećenja kabela i vijčani spojevi kabela s protumaticama.

Način rada

Putem XCI-Box možete priključiti vanjske hardverne tvrtke Miele i drugih proizvođača na Miele Professional uređaj.

Vanjski hardverni su primjerice sustavi za naplatu, dozirni sustavi, sustavi vršnog opterećenja, tlačni senzori, vanjske zaklopke za odvod zraka itd.

Ove upute za uporabu i montažu su u prvoj liniji vodič za priključenje uređaja za naplatu. Priključke drugih vanjskih hardvera, van uređaja za naplatu mora napraviti ovlaštena Miele servisna služba.

Ugradnja

Tijekom održavanja, izmjena, ispitivanja i popravka električnih uređaja moraju se poštovati odgovarajuće zakonske odredbe, propisi za zaštitu od nezgoda i važeće norme.

Morate se pridržavati važećih lokalnih propisa tvrtke za opskrbu energijom i normi, namijenjenih električnoj i općoj sigurnosti.

 **Opasnost od ozljeda uzrokovanih strujnim udarom.**

Također i kod isključenog uređaja na komponentama može postojati mrežni napon.





Prije provođenja radova održavanja i servisiranja na Miele Professional uređaju zahtijeva se sigurno odvajanje od svih vodiča pod naponom.

U osnovi, mora se provesti ispitivanje sigurnosti uređaja sukladno VDE 0701.

XCI-Box mora u bilo kojem trenutku biti dostupan za potrebe servisne intervencije.

Prilikom priključenja dodatnih komponenti na XCI-Box pridržavajte se odlomka „Strujna opteretivost ulaza i izlaza“ i „Instaliranje sustava za naplatu“.

Prije pričvršćenja XCI-Box

- XCI-Box se na mjestu ugradnje mora pravilno pričvrstiti vijcima. Dimenzije za bušenje rupica u zidu pogledajte u poglavlju „“, slika  na kraju ovih Uputa za uporabu i ugradnju.
- Alternativno se XCI-Box može pričvrstiti na zid priloženom ljepljivom trakom. Pritom pazite na sljedeće:
 - Ljepljiva traka se na poleđini lijepi po rubovima i u sredini. Pogledajte poglavlje „“, slika  na kraju ovih Uputa za uporabu i ugradnju.
 - Površina zida mora biti glatka, čvrsta, nemasna i očišćena od prašine.
 - Na zidu ne smiju biti tapete sa strukturom, žbuka sa strukturom niti bilo kakva druga površina koja ima neprikladne karakteristike prijanjanja.
 - Maksimalna visina ugradnje ne smije biti viša od 1,50 m.

XCI-Box se ne smije instalirati iznad otvorenih mjesta za vodu, odvoda ili sličnih sustava.





 Opasnost od strujnog udara u slučaju pada XCI-Box.

XCI-Box može pasti zbog pogrešnog ili lošeg pričvršćenja, što može uzrokovati strujni udar.

XCI-Box koji je pao više se ne smije upotrebljavati. XCI-Box zamijenite novim ili neka uređaj provjeri Miele servis.



Provođenje instalacije



Radove održavanja načelno vrše električari poštujući važeće sigurnosne odredbe.

- Miele Professional uređaj isključite iz mrežnog napajanja.
- Pričvrstite XCI-Box na zid sa 4 priložena vijka (4 x 40) i tiplama (S6). Pogledajte poglavlje „“, slika .
- Alternativno XCI-Box možete na zid pričvrstiti priloženom ljepljivom trakom. Pogledajte poglavlje „“, slika .
- Provedite povezivanje XCI-Box s Miele Professional uređajem i vanjskim hardverom (npr. sustavom za naplatu).



Za priključene vanjske hardvere drugih proizvođača ne smije se podbaciti minimalni presjek od 1,0 mm² pri maksimalnoj duljini kabela od 2,50 m.

Postavljanje vlačnog rasterećenja kabela

Priključni kabeli vanjskih hardvera moraju biti pričvršćeni na XCI-Box pomoću vijčanih spojeva kabela i vlačnih rasterećenja kabela. Pogledajte poglavlje „“, slika  na kraju ovih Uputa za uporabu i ugradnju.

- Skinite poklopac s XCI-Box (otпустите 2 vijka).
- Izvadite jedno ili više vlačnih rasterećenja kabela .
- Postavite XCI-Box na užu stranu, tako da zatvoreni priključni otvori budu gore.
- Odvijačem istisnite utisnuti, okrugli dio u priključnom otvoru .

Savjet: Probušite kružni utor odvijačem na nekoliko mjesta.

- Utaknite protumaticu .
- Zavrните navojni element .

Savjet: Gurnite navojni čep  na kraj priključnog voda vanjskog hardvera.

- Priključni vod provedite kroz navojni element u XCI-Box.
- Pritegnite navojni čep.

Navojni čep štiti od vlage i prašine.

- Pričvrstite priključni vod s vlačnim rasterećenjem kabela .
- Izvedite zahtijevane priključke za vanjske hardvere u XCI-Box.
- Zatvorite poklopac XCI-Box (uvrните 2 vijka).

Tumač za vlačno rasterećenje kabela u poglavlju „“, slika (A)

- ① Vlačno rasterećenje kabela
- ② Priključni otvor
- ③ Protumatica
- ④ Navojni element
- ⑤ Navojni čep
- ⑥ Vlačno rasterećenje kabela s vijcima

Programiranje

Nakon ugradnje XCI-Box na pripadajućem se Miele Professional uređaju moraju provesti podešavanja za vanjske funkcije.

Slijedite upute iz uputstava za uporabu i postavljanje za Miele Professional uređaj.

Za komunikaciju s eksternim hardverom (uređaj za naplatu, dozirna jedinica ...) zahtijeva se provođenje podešavanja/programiranja na Miele Professional uređaju.

Električni priključak

XCI-Box se opskrbljuje mrežnim naponom putem Miele Professional uređaja.

XCI-Box ne posjeduje dodatni prekidač *Uključeno/Isključeno*.

 Oštećenje XCI-Box kroz krivo priključenje.

XCI-Box se može oštetiti nadstrujom. Spajanje XCI-Box sa stranim naponom nije dopušteno.

Tehnički podaci

Napon	200 V–240 V
Frekvencija	50 Hz/60 Hz
Temperaturno-područje za korištenje	2 °C–35 °C

Strujna opteretivost ulaza i izlaza

Prilikom instalacije potrebno je paziti na to da potrebno napajanje dodatnih komponenti koje treba priključiti ne prekorači dopuštene pojedinačne protoke i ukupno napajanje u neutralnom vodiču.

Prilikom instalacije potrebno je paziti na to da priključak perilice/sušilice rublja u kombinaciji s XCI Box i priključenog hardvera ne prekorači ukupnu snagu osigurača naponske mreže.

Ulazi i izlazi su pojedinačno dimenzionirani za protoke, kao što je to opisano u odlomku „Tablica strujne opteretivosti“.

Sklopni element za kontakt 3.3 je tako dimenzioniran, da također može uklopiti ventilator s frekventnim pretvaračem.

Za priključene vanjske hardvere drugih proizvođača ne smije se podbaciti minimalni presjek od 1,0 mm² pri maksimalnoj duljini kabela od 2,50 m.

Senziranje praznog stanja

 Na zaposjednutim stezaljkama 4.1 i 4.2 priključeno je senziranje praznog stanja. Navedeno odgovara zaštitnom malom naponu (klasa zaštite III).

Morate se pridržavati zadanih veličina proizvođača senzora. Vodovi moraju biti položeni odvojeno od svih ostalih vodova.

Instaliranje sustava za naplatu

Uređaj za naplatu u vremenskom načinu rada

Priključnu shemu za to možete pronaći na kraju ovih uputa za uporabu i montažu u poglavlju ⌚ ("Vremenski način rada").





- C4030, C4031, C4065, C4070, C4080
- C5003

Uređaj za naplatu u programskom načinu rada

































Priključnu shemu za to možete pronaći na kraju ovih uputa za uporabu i montažu u poglavlju ▶ ("Programski način rada").

- C4030, C4031, C4060, C4065, C4070, C4080
- C5002, C5004

Tumač

	7-polna spojka uređaja za naplatu
	7-polnu spojku uređaja za naplatu možete odstraniti, kako bi vodove priključili izravno putem stezaljki XCI-Box.
XCI	Stezne utičnice XCI-Box-modula
C	Shematski prikaz električnog ožičenja u uređaju za samonaplatu
	Vremenski način rada
	Programski način rada
	Simbol za PE-stezaljku (uzemljenje)

Tablica strujne opteretivosti

	Primjena	Zaposjednutost stezaljki	Signal	Smjer signala	Strujna opteretivost	Opis
		PE		→		Zaštitni vodič
		PE		→		Zaštitni vodič
		PE		→		Zaštitni vodič
		PE		→		Zaštitni vodič
	Višno opterećenje	1.1	L'	→		a Uređaj je uključen
		1.2	L'	→		b Zahtjev za grijanje
		1.3	L'	<←		c Odobrenje grijanja
		1.4	N'	→		d Opskrba mrežnim naponom
	Sustav za naplatu	2.1	L'	→		Uređaj je spreman za rad
		2.2	L'	→		Programski status
		2.3	L'	<←		Impuls za kupovinu programa
		2.4	N'	<←		Signal za kupovinu vremena
		2.5	N'	→		Opskrba mrežnim naponom
		2.6	L	→		Opskrba mrežnim naponom
	PWM (perilica rublja): doziranje PDR (sušilica rublja): dodatne komponente	3.1	N'	→	1,0 A	Opskrba mrežnim naponom ekst.
		3.2	L	→	1,0 A	Opskrba mrežnim naponom ekst.
		3.3	L'	→	4,0 A	Doziranje 1 / dodatni ventilator
		3.4	N'	→	4,0 A	Opskrba mrežnim naponom
		3.5	L'	→	1,0 A	Doziranje 2 / Zaklopka za odvod zraka
		3.6	N'	→	1,0 A	Opskrba mrežnim naponom
		3.7	L'	→	1,0 A	Doziranje 3 / signalno svjetlo / truba
		3.8	N'	→	1,0 A	Opskrba mrežnim naponom
		3.9	L'	→	1,0 A	Doziranje 4
		3.10	N'	→	1,0 A	Opskrba mrežnim naponom
		3.11	L'	→	1,0 A	Doziranje 5
		3.12	N'	→	1,0 A	Opskrba mrežnim naponom
		3.13	L'	→	1,0 A	Doziranje 6
		3.14	N'	→	1,0 A	Opskrba mrežnim naponom
		4.1		→		Senziranje praznog stanja*
		4.2	+13V	<←		Senziranje praznog stanja*
		5.1				Kodiranje
		5.2				Kodiranje

L' = spojena faza, N' = spojeni neutralni vodič

* pogledajte odlomak „Strujna opteretivost ulaza i izlaza“

Ukupno strujno opterećenje elektronike: pogledajte poglavlje „Instalacija“.

hu - Tartalom

magyar	77
Hozzájárulás a környezetvédelemhez	77
Biztonsági utasítások és figyelmeztetések.....	78
Működési mód.....	80
Telepítés	80
Elektromos csatlakozás.....	82
A be- és kimenetek áramterhelése.....	82
Érmebedobó rendszer telepítése	83

Hozzájárulás a környezetvédelemhez

A csomagolóanyagok ártalmatlanítása

A csomagolás megvédi az XCI-Box egységet a szállítási sérülésektől. A csomagolóanyagokat környezetvédelmi és hulladékkezelés-technikai szempontok alapján választották ki, ezért újrahasznosíthatók.

A csomagolásnak az anyagkörforgásba való visszavezetése nyersanyagot takarít meg, és csökkenti a keletkező hulladék mennyiségét. A szakterekedés visszaveszi a csomagolást.

A régi készülék ártalmatlanítása

A elektromos és elektronikus készülékek még jelentős mennyiségben tartalmaznak értékes anyagokat. Tartalmazzanak olyan anyagokat, összetevőket és alkatrészeket is, amelyek a készülékek működéséhez és biztonságához szükségesek voltak. Ezek a szemétbe kerülve vagy nem megfelelő kezelés esetén ártalmassá válhatnak az emberi egészségre és a környezetre. Ezért semmi esetre se dobja a háztartási szemétbe a régi készülékét.



Ehelyett használja az elektromos és elektronikus készülékek leadására és hasznosítására szolgáló hivatalos, kijelölt gyűjtő és visszavételi helyeket a helységben, a kereskedőknél vagy a Mielénél. A selejtezendő készüléken lévő esetleges személyes adatok eltávolításáért törvényileg saját maga felel. Kérjük, gondoskodjon arról, hogy selejtezendő készüléke az elszállításig gyermekbiztosan legyen tárolva.

Biztonsági utasítások és figyelmeztetések

Az XCI-Box megfelel a biztonsági előírásoknak. Szakszerűtlen használata azonban személyi sérülésekhez és vagyoni károkhoz vezethet.

Először olvassa el az XCI-Box használati és szerelési útmutatóját. Fontos útmutatásokat ad az XCI-Box biztonságára, használatára és karbantartására vonatkozóan. Ezáltal megvédi önmagát, és elkerüli a készülék károsodását.

Őrizze meg a használati és szerelési útmutatót, és adja azt tovább az esetleges következő tulajdonosnak.

Rendeltetésszerű használat

▶ Az XCI-Box kizárólag arra szolgál, hogy összekapcsolják a Miele Professional készüléket egy külső hardverrel, például a csúcsidő-kizárási lekapcsolással, érmebedobó rendszerrel, kiegészítő fúvókával, szellőző fedéllel vagy adagolószivattyúval. Minden más felhasználás veszélyes lehet.

A Miele nem felel a nem rendeltetésszerű használatból vagy helytelen kezelésből eredő károkért.

▶ Az XCI-Box kizárólag egy Miele Professional készüléken, gyárilag kialakított csatlakozóval használható.

Műszaki biztonság

▶ Az XCI-Box beépítését és összeszerelését csak villamostехnikai szakemberek végezhetik el, akik biztosítják a szakszerű használat feltételeit.

▶ Az XCI-Box beépítése előtt ellenőrizze, hogy vannak-e rajta látható, külső sérülések. Sérült XCI-Box egységet nem szabad beszerezni és üzembe helyezni.

▶ A meghibásodott vagy sérült XCI-Box nem javítható. Ebben az esetben a XCI-Box csak egy új egységgel pótolható.

- ▶ Az XCI-Box csak akkor választható le az elektromos hálózatról, ha a Miele Professional készüléket a használati és felállítási útmutató szerint választják le a hálózatról.
- ▶ A Miele Professional készülék és az XCI-Box közötti csatlakozóvezetékeket nem szabad becsíptetni.
- ▶ Az XCI-Box egységet a kivitelezőnek kell felszerelnie, és egy speciális rögzítővel (utólag vásárolható tartozék) kell a gépre szerelnie.
- ▶ Ha a falra szerelik fel az XCI-Box egységet, akkor annak szervizelés céljából hozzáférhető helyen kell lennie.
- ▶ Az XCI-Box csatlakozóvezetékeit szakszerűen kell összeszerelni és elhelyezni.
- ▶ A külső hardver csatlakoztatásához a gyárilag szállított kábelvezetőket és biztosító anyákkal ellátott kábelcsavarokat kell használni.

Működési mód

Az XCI-Box egységgel a Miele és más gyártók hardvereit lehet rácsatlakoztatni a Miele Professional készülékre. Ilyen hardverek például az érmebedobó rendszerek, adagolórendszerek, csúcsterhelés-kizáró berendezések, nyomásérzékelők, külső szellőző fedelek stb.

Ez a használati és szerelési útmutató elsősorban az érmebedobó rendszerek csatlakoztatásához ad iránymutatást. Az érmebedobó rendszeren kívül más külső hardvereket a Miele vevőszolgálatának kell csatlakoztatnia.

Telepítés

Az elektromos készülékek üzembe helyezése, módosítása, ellenőrzése és karbantartása során a megfelelő törvényi rendelkezéseket, balesetmegelőzési előírásokat és az érvényes szabványokat be kell tartani.

Be kell tartani az energiaszolgáltatónak a felállítás helyén érvényes, az elektromos és általános biztonságot szolgáló előírásait és szabványait.

 Az áramütés sérülésveszélyt okoz.

Az egyes alkatrészekben még kikapcsolt gép esetén is jelentkezhet hálózati feszültség.





Amikor karbantartási és üzembe helyezési munkálatokat végez a Miele Professional gépen, biztonságosan le kell választani a feszültségvezető kábeleket.

Főszabályként el kell végezni a VDE 0701 szabvány szerinti készülék-biztonsági vizsgálatot.

Az XCI-Box egységnek szervizelés céljából mindig megközelíthető helyen kell lennie.

Amikor kiegészítő egységeket csatlakoztat az XCI-Box egységhez, vegye figyelembe „A be- és kimenetek áramterhelése” és az „Érmebedobó rendszerek telepítése” című fejezeteket.

Az XCI-Box rögzítése előtt

- Az XCI-Box egységet szakszerűen fel kell csavarozni a kivitelezési helyen. A fali lyukak fúrásához szükséges méreteket lásd „” fejezet  képen a használati és szerelési útmutató végén.
- Alternatívaként az XCI-Box egység a mellékelt ragasztószalagokkal is rögzíthető a falhoz. Ügyeljen a következőkre:
 - a ragasztószalagok a hátsó és a középső oldalra vannak ragasztva. Lásd „” fejezet  képen a használati és szerelési útmutató végén.
 - A fal felületének simának, szilárdnak, zsír- és pormentesnek kell lennie.
 - A falon nem lehet habtapéta, szerkezeti vakolat, és más, elégtelen tapadási tulajdonságú felület.
 - A maximális szerelési magasság nem haladhatja meg az 1,50 métert.

Az XCI-Box egységet nem szabad nyílt vízelőhelyek, lefolyócsatornák vagy hasonló rendszerek fölé telepíteni.



 A leeső XCI-Box áramütést okozhat.

Az XCI-Box a rossz vagy hibás rögzítés következtében leeshet, ami elektromos áramütést okozhat.

A leesett XCI-Box egységet többé már nem lehet használni. Cserélje ki az XCI-Box egységet egy újra, vagy ellenőriztesse a meglévő készüléket a Miele vevőszolgálatával.

Telepítés

Üzembe helyezési munkálatokat alapvetően csak villamostехnikai szakember végezhet, az érvényes biztonsági rendelkezések figyelembevételével.

- Kapcsolja le a Miele Professional készüléket a hálózati feszültségről.
- Rögzítse az XCI-Box egységet a mellékelt 4 csavarral (4 x 40) és tiplivel (S6) a falhoz. Lásd „” fejezet (B) képen.
- Alternatívaként a mellékelt ragasztószalagokkal is rögzítheti az XCI-Box egységet a falhoz. Lásd „” fejezet (C) képen.
- Kösse össze az XCI-Box egységet a Miele Professional készülékkel és a külső hardverrel (pl. az érmebedobó rendszerrel).

Más gyártók külső hardvereinek csatlakoztatásakor a vezeték minimális keresztmetszete legfeljebb 2,50 m kábelhossz mellett 1,0 mm² legyen.

A kábelvezető felszerelése



A külső hardver csatlakozóvezetékét kábelcsavarokkal és kábelvezetőkkel kell az XCI-Box egységhez rögzíteni. Lásd „” fejezet (A) képen a használati és szerelési útmutató végén.

- Vegye le a XCI-Box fedelét (2 csavart kell kitekerni).
- Vegyen ki egy vagy több kábelvezetőt .

- Állítsa az XCI-Box egységet a keskenyebb oldalára, hogy a lezárt csatlakozólyukak felfelé nézzenek.

- Egy csavarhúzóval nyomja ki a domború, kerek részt a csatlakozólyukból .

Tanács: A csavarhúzóval több helyen lyukassza ki a körbefutó hornyot.

- Dugja be a biztosító anyát .
- Csavarja rá a menetes részt .

Tanács: A külső hardver csatlakozókábelén húzza át a csavarsapkát .

- A menetes részen keresztül vezesse bele a csatlakozókábelt az XCI-Box egységbe.
- Húzza meg a csavarsapkát.

A csavarsapka védi a csatlakozást a nedvességtől és a portól.

- A kábelvezetővel  rögzítse a csatlakozókábelt.
- Vezesse bele a külső hardver szükséges csatlakozóit az XCI-Box egységbe.
- Zárja le az XCI-Box fedelét (tekerje be a 2 csavart).

Jelmagyarázat a kábelvezetőhöz a

„ fejezet (A) képen

- ① Kábelvezető
- ② Csatlakozólyuk
- ③ Biztosító anya
- ④ Menetes rész
- ⑤ Csavarsapka
- ⑥ Kábelvezető csavarokkal

Programozás

Az XCI-Box telepítése után a megfelelő Miele Professional készüléken be kell állítani a külső funkciókat.

Kövesse a Miele Professional készülék használati és felállítási útmutatójában szereplő utasításokat.

A külső hardverrel (érmebedobó rendszer, adagolóegység stb.) folytatott kommunikációhoz el kell végezni a beállításokat/programozást a Miele Professional készüléken.

Elektromos csatlakozás

Az XCI-Box áramellátását a Miele Professional készülék biztosítja hálózati feszültséggel.

Az XCI-Box egységnek nincs külön *Be/Ki* kapcsolója.

 Az XCI-Box sérülése helytelen csatlakoztatás miatt.

Az XCI-Box a túláram miatt megsérülhet.

Az XCI-Box egységet idegen feszültséggel nem szabad bekapcsolni.

Műszaki adatok

Feszültség	200 V–240 V
Frekvencia	50 Hz/60 Hz
Hőmérséklet-tartomány üzem közben	2 °C–35 °C

A be- és kimenetek áramterhelése

A telepítés során ügyelni kell arra, hogy a csatlakoztatandó kiegészítő egységek áramfelvétele ne lépje túl az egyenként megengedett áramfelvételt és a nullvezeték teljes áramfelvételét.

A telepítés során ügyelni kell arra, hogy a mosógép/szárító és az XCI-Box egység csatlakoztatásával, valamint a csatlakoztatott hardverrel együtt ne lépje túl az elektromos hálózat biztosítékának teljesítményét.

A be- és kimeneteket egyenként alakították ki az áramfelvételre, ahogy azt az „Áramterhelési táblázat” ismerteti.

A 3.3. érintkező kapcsolóeleme úgy van kialakítva, hogy egy frekvenciaváltóval felszerelt ventilátort is kapcsolni lehessen.

Más gyártók külső hardvereinek csatlakoztatásakor a vezeték minimális keresztmetszete legfeljebb 2,50 m kábelhossz mellett 1,0 mm² legyen.

Kiürülés érzékelése

 A kiürülés érzékelőjét a 4.1. és 4.2. szorítófoglalthoz kell csatlakoztatni. Ezek megfelelnek a védő kifeszültségnek (III. védelmi osztály).

Be kell tartani a szenzor gyártójának utasításait.
A vezetékeket az összes többi vezetékkel elkülönítve kell elvezetni.

Érmebedobó rendszer telepítése

Érmebedobó készülék időalapú üzemmódban

Ennek a kapcsolási rajzát e használati és szerelési útmutató végén, a ⌚ fejezetben („Timed operation“) találja.





- C4030, C4031, C4065, C4070, C4080
- C5003

Érmebedobó készülék program üzemmódban



























Ennek a kapcsolási rajzát e használati és szerelési útmutató végén, a ▶ fejezetben („Programme operation“) találja.

- C4030, C4031, C4060, C4065, C4070, C4080
- C5002, C5004

Jelmagyarázat

	Az érmebedobó készülék 7 pólusú csatlakozója
	Az érmebedobó készülék 7 pólusú csatlakozóját el lehet távolítani, hogy a vezetékeket közvetlenül a kapcsokon keresztül csatlakoztassák az XCI-Box egységhez.
XCI	Az XCI-Box rögzítőhüvelye
C	Az érmebedobó készülék elektromos kapcsolásának sematikus ábrázolása
	Időalapú üzemmód
	Program üzemmód
	PE-rögzítő szimbóluma (földelés)

Áramterhelési táblázat

	Al- kalma- zás	Szorító - foglat	Jel	Jel- irány	Áram- ter- helés	Leírás
		PE		→		Védővezető
		PE		→		Védővezető
		PE		→		Védővezető
		PE		→		Védővezető
	Csúcs- terhelés (DIN 18875)	1.1	L'	→		a Bekapcsolási értesítő
		1.2	L'	→		b Fűtési követelmény
		1.3	L'	<←		c Fűtés engedélyezése
		1.4	N'	→		d Nullvezető
	Érmebedobó rendszer	2.1	L'	→		A készülék üzemkész
		2.2	L'	→		Programstátusz
		2.3	L'	<←		Programvásárlási impulzus
		2.4	N'	<←		Idővásárlási jelzés
		2.5	N'	→		Feszültségellátás
		2.6	L	→		Feszültségellátás
	PWM (mosógép): Adagoló PDR (szárítógép): kiegészítő egységek	3.1	N'	→	1,0 A	Külső feszültségellátás
		3.2	L	→	1,0 A	Külső feszültségellátás
		3.3	L'	→	4,0 A	1 adagoló / kiegészítő fűvóka
		3.4	N'	→	4,0 A	Feszültségellátás
		3.5	L'	→	1,0 A	2. adagoló / szellőző fedél
		3.6	N'	→	1,0 A	Feszültségellátás
		3.7	L'	→	1,0 A	3. adagoló / jelzőfények / hangjelzés
		3.8	N'	→	1,0 A	Feszültségellátás
		3.9	L'	→	1,0 A	4. adagoló
		3.10	N'	→	1,0 A	Feszültségellátás
		3.11	L'	→	1,0 A	5. adagoló
		3.12	N'	→	1,0 A	Feszültségellátás
		3.13	L'	→	1,0 A	6. adagoló
		3.14	N'	→	1,0 A	Feszültségellátás
	4.1			→		Kiürülés érzékelése*
	4.2	+13V		<←		Kiürülés érzékelése*
	5.1					Kódolás
	5.2					Kódolás

L' = kapcsol fázis, N' = kapcsolt nullvezeték

*: lásd a „Be- és kimenetek áramterhelése“ fejezetet

Az elektronika teljes áramterhelése: lásd a „Telepítés“ fejezetet.

it - Indice

italiano	87
Il Vostro contributo alla tutela dell'ambiente	87
Indicazioni per la sicurezza e avvertenze	88
Funzionamento	90
Installazione.....	90
Allacciamento elettrico	92
Capacità di corrente degli ingressi e delle uscite.....	92
Installare la gettoniera	93

Il Vostro contributo alla tutela dell'ambiente

Smaltimento imballaggio

L'imballaggio protegge il box XCI durante il trasporto. I materiali utilizzati per l'imballaggio sono riciclabili, in quanto selezionati secondo criteri di rispetto dell'ambiente e di facilità di smaltimento.

Restituire gli imballaggi al circuito di raccolta dei materiali consente da una parte di risparmiare materie prime e dall'altra di ridurre il volume degli scarti.

Smaltimento delle apparecchiature

Le apparecchiature elettriche ed elettroniche contengono spesso materiali utili. Contengono altresì sostanze, composti e componenti che erano necessari per il funzionamento e la sicurezza dell'apparecchiatura stessa. Smaltirli in modo non adeguato o nei rifiuti domestici potrebbe nuocere alla salute e all'ambiente. In nessun caso quindi smaltire queste apparecchiature nei normali rifiuti domestici.



Il simbolo del cassonetto barrato indica che il prodotto deve essere conferito agli idonei centri di raccolta differenziata allestiti dai comuni o dalle società di igiene urbana oppure riconsegnato gratuitamente al rivenditore al momento dell'acquisto di una nuova apparecchiatura di tipo equivalente, in ragione di uno a uno. L'utente è tenuto a cancellare eventuali dati personali dall'apparecchiatura elettronica da smaltire. L'ade-

guata raccolta differenziata contribuisce a evitare possibili effetti negativi sull'ambiente e sulla salute e favorisce il riciclo dei materiali di cui è composta l'apparecchiatura. Per la gestione del recupero e dello smaltimento degli elettrodomestici, Miele Italia aderisce al consorzio Ecodom (Consorzio Italiano Recupero e Riciclaggio Elettrodomestici).

Smaltimento dei rifiuti di apparecchiature elettriche ed elettroniche (RAEE), ai sensi del Decr. legisl. 14 marzo 2014, n. 49 in attuazione della Direttiva 2012/19/UE e sui RAEE sullo smaltimento dei rifiuti di apparecchiature elettriche ed elettroniche.

Accertarsi che fino al momento dello smaltimento l'apparecchiatura sia tenuta lontana dai bambini.

Indicazioni per la sicurezza e avvertenze

Questo box XCI è conforme alle vigenti norme di sicurezza. Un uso improprio può comunque causare danni a persone e/o cose.

Leggere dapprima le istruzioni d'uso e di montaggio per il box XCI. Contengono istruzioni importanti per la sicurezza, l'uso e la manutenzione del box XCI. In questo modo si evitano danni a se stessi e alle apparecchiature.

Conservare le presenti istruzioni d'uso e di montaggio e consegnarle anche a eventuali altri utenti.

Uso corretto

► Il box XCI è predisposto esclusivamente per creare una connessione tra una macchina Miele Professional e un hardware esterno come p.es. un impianto di spegnimento carico di punta, una gettoniera, un aspiratore aggiuntivo, uno sportellino di sfiato o pompe di dosaggio. Qualsiasi altro uso può rivelarsi pericoloso.

La casa produttrice non risponde di danni causati da un uso diverso da quello previsto o da impostazioni sbagliate dell'apparecchio.

► Il box XCI è destinato esclusivamente per l'uso combinato con le macchine Miele Professional con un accoppiamento di allacciamento predisposto di serie.

Sicurezza tecnica

► L'incasso e il montaggio del box XCI possono essere eseguiti solo da elettricisti specializzati che garantiscono i presupposti per l'uso corretto.

► Prima di montarlo controllare che il box XCI non presenti danni esterni visibili. Un box XCI danneggiato non può essere installato e messo in funzione.

► Il box XCI non può essere riparato in caso di difetto o danneggiamento.

In questi casi è solo possibile sostituire il box XCI.

- ▶ Il box XCI è staccato dalla rete elettrica solo se il distacco della macchina Miele Professional avviene secondo le indicazioni riportate nelle istruzioni d'uso e di posizionamento.
- ▶ I cavi di allacciamento della macchina Miele Professional verso il box XCI non devono essere incastrati.
- ▶ Il box XCI deve essere montato dal committente o fissato alla macchina con un fissaggio speciale (accessori su richiesta).
- ▶ Dopo il montaggio a muro il box XCI deve essere accessibile in caso di intervento tecnico.
- ▶ Il montaggio e la posa dei cavi di allacciamento verso il box XCI devono essere eseguiti a regola d'arte.
- ▶ I fermacavo forniti di serie e i raccordi con i controdadi per l'allacciamento dell'hardware esterno devono essere utilizzati.

Funzionamento

Mediante il box XCI è possibile allacciare alla macchina Miele Professional gli hardware esterni di Miele e di altri fornitori. Hardware esterni sono p.es. gettoniere, sistemi di dosaggio, impianti di spegnimento carico di punta, sensori di pressione, sportellini esterni di sfiato ecc.

Queste istruzioni d'uso e di montaggio rappresentano in prima linea un'indicazione per allacciare le gettoniere. Gli allacciamenti di altri hardware esterni oltre le gettoniere devono essere eseguiti dall'assistenza tecnica autorizzata Miele.

Installazione

Per riparazioni, modifiche, controlli e manutenzioni di apparecchiature elettriche devono essere rispettate le norme di legge previste, le disposizioni sulla prevenzione degli infortuni e tutte le norme vigenti.

Devono essere rispettate le normative dell'azienda fornitrice di energia elettrica e le norme valide sul luogo di posizionamento che servono per la sicurezza elettrica e generale.

 Pericolo di ferirsi a causa di scossa elettrica.

Anche in caso di macchina spenta è possibile che su alcuni componenti vi sia tensione.



Prima di eseguire lavori di manutenzione e riparazione sulla macchina Miele Professional è necessario staccare in modo sicuro tutti i cavi che conducono corrente.

Sostanzialmente occorre eseguire un test di sicurezza della macchina secondo VDE 0701.

Il box XCI deve essere accessibile in qualsiasi momento per gli interventi.

Quando si allacciano componenti aggiuntivi sul box XCI attenersi ai paragrafi "Capacità di corrente degli ingressi e delle uscite" e "Installare gettoniera".

Prima di fissare il box XCI

- Il box XCI deve essere avvitato correttamente dal committente. Per le misure per praticare i fori alla parete v. capitolo "🔧", immagine  al termine di queste istruzioni d'uso e di montaggio.
- In alternativa è possibile fissare il box XCI alla parete con le strisce adesive allegate. Tenere presente:
 - le strisce adesiva si incollano sul retro all'esterno e al centro. Vedi capitolo "🔧", immagine  al termine di queste istruzioni d'uso e di montaggio.
 - La superficie della parete deve essere liscia, stabile e non presentare punti di grasso o di polvere.
 - Sulla parete non devono esserci carta da parati, intonaco e altre superfici con insufficienti proprietà di adesività.
 - L'altezza massima di montaggio non deve superare 1,50 m.

Il box XCI non deve essere installato su punti di acqua aperti, canalette di scolo o sistemi simili.



 Pericolo di scossa elettrica se dovesse cadere il box XCI.

Il box XCI può cadere se il fissaggio è difettoso o errato e questo potrebbe causare scosse elettriche.

Se il box XCI cade non può più essere utilizzato. Sostituire il box XCI con un box nuovo oppure farlo controllare dall'assistenza tecnica autorizzata Miele.

Eeguire l'installazione

Le riparazioni devono essere effettuate solo da elettricisti qualificati nel rispetto delle vigenti norme di sicurezza.

- Staccare la macchina Miele Professional dalla tensione di rete.
- Fissare il box XCI con 4 viti allegate (4x40) e tasselli (S6) alla parete. Vedi capitolo “”, immagine **B**.
- In alternativa è possibile fissare il box XCI alla parete con le strisce adesive allegate. Vedi capitolo “”, immagine **C**.
- Eeguire il collegamento del box XCI verso la macchina Miele Professional e verso l'hardware esterno (p.es. gettoniera).

Per gli hardware esterni allacciati di altri produttori si deve raggiungere una sezione minima di almeno $1,0 \text{ mm}^2$ per una lunghezza massima del cavo pari a 2,50 m.

Montare il fermacavo

Il cavo di alimentazione degli hardware esterni deve essere fissato con raccordi e fermacavo al box XCI. Vedi capitolo “”, immagine **A** al termine di queste istruzioni d'uso e di montaggio.

- Togliere il coperchio del box XCI (svitare 2 viti).
- Togliere uno o diversi fermacavo **1**.
- Disporre il box XCI sul lato stretto in modo che i fori di allacciamento chiusi siano in alto.
- Rimuovere con un cacciavite la parte rotonda contrassegnata nel foro di allacciamento **2**.



Suggerimento: Rompere la scanalatura perimetrale su più punti con il cacciavite.

- Inserire il controdamo **3**.
- Avvitare il componente filettato **4**.

Suggerimento: Spostare il tappo filettato **5** sulla parte terminale del cavo di alimentazione degli hardware esterni.

- Far passare il cavo di alimentazione attraverso l'elemento filettato nel box XCI.
 - Avvitare bene il tappo filettato.
- Il tappo protegge da umidità e polvere.
- Fissare il cavo di alimentazione con il fermacavo **6**.
 - Eeguire gli allacciamenti necessari nel box XCI per gli hardware esterni.
 - Chiudere il coperchio del box XCI (avvitare 2 viti).

Legenda per il fermacavo al capitolo

“”, immagine 

- ① Fermacavo
- ② Foro di allacciamento
- ③ Controdado
- ④ Elemento filettato
- ⑤ Tappo filettato
- ⑥ Fermacavo con viti

Programmazione

Dopo l'installazione del box XCI eseguire sulla rispettiva macchina Miele Professional le impostazioni per le funzioni esterne.

Seguire le indicazioni nelle istruzioni d'uso e di montaggio per la macchina Miele Professional.

Per la comunicazione con hardware esterni (gettoniera, unità di dosaggio...) è necessario eseguire le impostazioni/programmazioni sulla macchina Miele Professional.

Allacciamento elettrico

Il box XCI è alimentato con tensione di rete attraverso la macchina Miele Professional.

Il box XCI non ha un interruttore aggiuntivo *On/Off*.

 **Danneggiamento del box XCI a causa di un allacciamento scorretto.**
Il box XCI può danneggiarsi a causa dell'eccessiva corrente.
L'azionamento del box XCI con tensione esterna non è consentito.

Dati tecnici

Tensione	200 V–240 V
Frequenza	50 Hz/60 Hz
Area temperatura per il funzionamento	2 °C–35 °C

Capacità di corrente degli ingressi e delle uscite

Al momento dell'installazione accertarsi che l'assorbimento di corrente dei componenti aggiuntivi allacciati non superi le singole correnti consentite e la massima potenza assorbita nel neutro.

Al momento dell'installazione accertarsi che con l'allacciamento della lavatrice o dell'essiccatoio assieme al box XCI e all'hardware collegato non si superi la corrente di sicurezza della rete di tensione.

Gli ingressi e le uscite sono predisposti per le correnti singolarmente, come descritto nel paragrafo “Tabella capacità di corrente”.

L'elemento di comando per il contatto 3.3 è predisposto in modo che possa essere acceso anche un aspiratore con inverter.

Per gli hardware esterni allacciati di altri produttori si deve raggiungere una sezione minima di almeno 1,0 mm² per una lunghezza massima del cavo pari a 2,50 m.

Sensore di rilevamento del vuoto

◆ Sulle posizioni 4.1 e 4.2 del morsetto si allaccia il sensore di rilevamento del vuoto. Esse corrispondono alla bassa tensione di protezione (classe di protezione III).

Attenersi alle indicazioni del produttore di sensori.

I cavi devono essere posati separatamente da tutti gli altri cavi.

Installare la gettoniera

Gettoniera a tempo

Lo schema di allacciamento si trova alla fine di queste istruzioni d'uso e di montaggio al capitolo ⌚ (“Timed operation”).

- C4030, C4031, C4065, C4070, C4080
- C5003

Gettoniera con funzionamento a programma

Lo schema di allacciamento si trova alla fine di queste istruzioni d'uso e di montaggio al capitolo ▶ (“Programme operation”).

- C4030, C4031, C4060, C4065, C4070, C4080
- C5002, C5004

Legenda





	Accoppiamento a 7 poli della gettoniera
	L'accoppiamento a 7 poli della gettoniera può essere rimosso per allacciare i cavi direttamente tramite i morsetti del box XCI.
XCI	Boccole morsetti del box XCI
C	Rappresentazione schematica del collegamento elettrico sulla gettoniera
	Funzionamento a tempo
	Funzionamento a programma
	Simbolo per morsetti PE (messa a terra)

Tabella capacità di corrente

	Utilizzo	Posizione sui morsetti	Segnale	Direzione segnale	Capacità corrente	Descrizione
		PE		→		Messa a terra
		PE		→		Messa a terra
		PE		→		Messa a terra
		PE		→		Messa a terra
	Carico di punta (DIN 18875)	1.1	L'	→		a Segnalazione di accensione
		1.2	L'	→		b Richiesta riscaldamento
		1.3	L'	<←		c Autorizzazione riscaldamento
		1.4	N'	→		d Neutro
	Gettoniera	2.1	L'	→		L'apparecchio è pronto per il funzionamento
		2.2	L'	→		Stato del programma
		2.3	L'	<←		Impulso acquisto programmi
		2.4	N'	<←		Segnale acquisto durata
		2.5	N'	→		Alimentazione tensione
		2.6	L	→		Alimentazione tensione
	PWM (lavatrice): dosaggio PDR (essiccatoio): componenti aggiuntivi	3.1	N'	→	1,0 A	Alimentazione tensione est.
		3.2	L	→	1,0 A	Alimentazione tensione est.
		3.3	L'	→	4,0 A	Dosaggio 1/ventola aggiuntiva
		3.4	N'	→	4,0 A	Alimentazione tensione
		3.5	L'	→	1,0 A	Dosaggio 2/sportellino sfiato
		3.6	N'	→	1,0 A	Alimentazione tensione
		3.7	L'	→	1,0 A	Dosaggio 3/luce segnale/allarme
		3.8	N'	→	1,0 A	Alimentazione tensione
		3.9	L'	→	1,0 A	Dosaggio 4
		3.10	N'	→	1,0 A	Alimentazione tensione
		3.11	L'	→	1,0 A	Dosaggio 5
		3.12	N'	→	1,0 A	Alimentazione tensione
		3.13	L'	→	1,0 A	Dosaggio 6
		3.14	N'	→	1,0 A	Alimentazione tensione
		4.1	+13V	→		Sensore di rilevamento del vuoto*
		4.2		<←		Sensore di rilevamento del vuoto*
		5.1				Codifica
		5.2				Codifica

L' = fase azionata, N' = neutro azionato

* v. paragrafo "Capacità corrente degli ingressi e delle uscite"

Carico corrente totale dell'elettronica: v. paragrafo "Installazione".

nl - Inhoud

Nederlands	97
Een bijdrage aan de bescherming van het milieu	97
Veiligheidsinstructies en waarschuwingen	98
Principe	100
Installatie	100
Elektrische aansluiting.....	102
Stroombelasting van de in- en uitgangen	102
Muntsysteem installeren.....	103

Een bijdrage aan de bescherming van het milieu

Verpakkingsmateriaal

De verpakking beschermt de XCI-box tegen transportschade. Het verpakkingsmateriaal is uitgekozen met het oog op een zo gering mogelijke belasting van het milieu en de mogelijkheden voor recycling.

Door hergebruik van verpakkingsmateriaal wordt er op grondstoffen bespaard en wordt er minder afval geproduceerd. Uw vakhandelaar neemt de verpakking terug.

Het afdanken van een apparaat

Oude elektrische en elektronische apparaten bevatten meestal waardevolle materialen. Ze bevatten ook stoffen, mengsels en onderdelen die nodig zijn geweest om de apparaten goed en veilig te laten functioneren. Wanneer u uw oude apparaat bij het gewone huisafval doet of er niet goed mee omgaat, kunnen deze stoffen schadelijk zijn voor de gezondheid en het milieu. Doe uw oude apparaat daarom nooit bij het gewone afval.



Lever het apparaat in bij een gemeentelijk inzameldepot voor elektrische en elektronische apparatuur, bij uw vakhandelaar of bij Miele. U bent wettelijk zelf verantwoordelijk voor het wissen van eventuele persoonlijke gegevens op het af te danken apparaat. Bewaar het afgedankte apparaat buiten het bereik van kinderen.

Veiligheidsinstructies en waarschuwingen

Deze XCI-box voldoet aan de geldende veiligheidsvoorschriften. Onjuist gebruik kan echter persoonlijk letsel of materiële schade tot gevolg hebben.

Lees daarom eerst de gebruiks- en montagehandleiding voor de XCI-box. Hierin vindt u belangrijke instructies met betrekking tot de veiligheid, het gebruik en het onderhoud. Dat is veiliger voor uzelf en u voorkomt schade aan het apparaat.

Bewaar de gebruiks- en montagehandleiding en geef deze door aan een eventuele volgende eigenaar!

Verantwoord gebruik

► De XCI-box is uitsluitend bestemd voor het maken van een verbinding tussen een Miele-apparaat en externe hardware zoals een piekbelastingsschakelaar, een muntautomat, een extra ventilator, een luchtafvoerklep of doseerpompen. Ieder ander gebruik kan gevaarlijk zijn.

Miele kan niet aansprakelijk worden gesteld voor schade die wordt veroorzaakt door gebruik voor andere doeleinden dan hier aangegeven of door foutieve bediening.

► De XCI-box mag uitsluitend in combinatie met Miele-apparaten gebruikt worden, die standaard een aansluitkoppeling hebben.

Technische veiligheid

► De XCI-box mag alleen door elektrotechnische vakkrachten ingebouwd en gemonteerd worden. Zij waarborgen de omstandigheden voor correct gebruik.

► Controleer of de XCI-box aan de buitenkant zichtbare schade heeft. Een beschadigde XCI-box mag niet geïnstalleerd en in gebruik genomen worden.

- ▶ Als de XCI-box defect of beschadigd is, mag ze niet gerepareerd worden.
Vervang in zo'n geval de XCI-box uitsluitend door een nieuwe.
- ▶ De XCI-box is alleen dan spanningsvrij, als het Miele-apparaat volgens de aanwijzingen in de gebruiks- en opstellingshandleiding spanningsvrij gemaakt is.
- ▶ De aansluitkabels van het Miele-apparaat op de XCI-box mogen niet bekneld raken.
- ▶ De XCI-box moet aan de muur of met een speciale bevestiging (bij te bestellen accessoire) op het apparaat gemonteerd worden.
- ▶ Bij montage aan de muur moet de XCI-box voor onderhoud en reparatie toegankelijk zijn.
- ▶ De aansluitkabels van de XCI-box dienen door een vakkracht gemonteerd en gelegd te worden.
- ▶ De af fabriek meegeleverde kabeltrekontlastingen en kabelwartels met contraoeren voor de aansluiting van externe hardware moeten gebruikt worden.

Principe

Door middel van de XCI-box kan externe hardware van Miele en andere aanbieders op het Miele-apparaat aangesloten worden. Externe hardware is bijv. muntautomaten, doseersystemen, piekbelastingsinstallaties, druksensoren, externe luchtafvoerkleppen etc.

Deze gebruiks- en montagehandleiding is in de eerste plaats een handleiding voor het aansluiten van muntautomaten. Als daarnaast ook nog andere externe hardware aangesloten moet worden, moet dit door een geautoriseerde technicus van Miele gebeuren.

Installatie

Bij reparaties, aanpassingen, tests en onderhoudswerkzaamheden moeten alle relevante wettelijke voorschriften en veiligheidsnormen in acht worden genomen.

De op de plaats van opstelling geldende voorschriften van de energiebedrijven en de normen voor de elektrische en algemene veiligheid moeten nageleefd worden.

 **Kans op letsel door elektrische schok.**

Ook als het apparaat uitgeschakeld is, kunnen onderdelen onder spanning staan.



Maak het apparaat eerst spanningsvrij, voordat u onderhouds- en reparatiewerkzaamheden gaat uitvoeren.

Een veiligheidstest volgens de geldende norm is beslist noodzakelijk.

De XCI-box moet altijd toegankelijk zijn voor onderhoud en reparatie.

Lees als u de extra componenten op de XCI-box aansluit de paragrafen “Stroombelasting van de in- en uitgangen” en “Muntautomaat installeren”.

Voor bevestiging van de XCI-box

- De XCI-Box moet op locatie deskundig worden vastgeschroefd. Zie hoofdstuk “- De plakstrips worden aan de buitenkant en in het midden op de achterkant geplakt. Zie hoofdstuk “



De XCI-Box mag niet boven open waterpunten, goten of soortgelijke systemen worden geïnstalleerd.

 Gevaar voor elektrische schok door omlaag vallende XCI-Box.

De XCI-Box kan door onjuiste of defecte bevestiging omlaag vallen, wat kan leiden tot een elektrische schok. Een XCI-Box die is gevallen mag niet meer worden gebruikt. Vervang de XCI-Box door een nieuwe of laat deze door de Miele Service controleren.

Installeren

Onderhoudswerkzaamheden mogen in principe alleen door een elektricien, met inachtneming van alle geldende veiligheidsvoorschriften worden uitgevoerd.

- Maak het Miele Professional-apparaat spanningsvrij.
- Maak de XCI-Box met de 4 bijgevoegde schroeven (4 x 40) en pluggen (S6) aan de muur vast. Zie hoofdstuk “”, afbeelding (B).
- Als alternatief kunt u de XCI-doos aan de muur bevestigen met de meegeleverde plakstrips. Zie hoofdstuk “”, afbeelding (C).
- Verbind de XCI-box met het Miele Professional-apparaat en de externe hardware (bijv. muntauto-maat).

Voor aangesloten externe hardware van andere fabrikanten mag de kabeldiameter bij een maximale kabellengte van 2,50 m niet kleiner dan 1,0 mm² zijn.

Kabeltrekontlasting monteren

De aansluitkabels van de externe hardware moeten met kabelwartels en kabeltrekontlastingen aan de XCI-box bevestigd worden. Zie hoofdstuk “”, afbeelding (A) aan het einde van deze gebruiks- en montagehandleiding.

- Verwijder het deksel van de XCI-box (draai de 2 schroeven eruit).
- Verwijder een of meer kabeltrekontlastingen (1).

■ Zet de XCI-box op de smalle kant, zodat de gesloten aansluitopeningen zich bovenaan bevinden.

■ Druk met een schroevendraaier het gemarkeerde, ronde gedeelte in de aansluitopening (2) eruit.

Tip: prik met de schroevendraaier op verschillende plaatsen in de rondom lopende sleuf.

■ Steek de contraoer erin (3).

■ Schroef het schroefdraad (4) erop.

Tip: schuif de schroefdop (5) over het uiteinde van de aansluitkabel van de externe hardware.

■ Leid de aansluitkabel door het schroefdraad naar de XCI-box.

■ Draai de schroefdop vast.

De schroefdop beschermt tegen vocht en stof.

■ Bevestig de aansluitkabel met de kabeltrekontlasting (6).

■ Zorg voor de noodzakelijke aansluitingen in de XCI-box voor de externe hardware.

■ Sluit het deksel van de XCI-box (draai de 2 schroeven erin).

nl - Nederlands

Legenda voor kabeltrekontlasting in hoofdstuk “”, afbeelding (A)

- ① Kabeltrekontlastingen
- ② Aansluitopening
- ③ Contraoer
- ④ Schroefdraad
- ⑤ Schroefdop
- ⑥ Kabeltrekontlasting met schroeven

Programmering

Nadat de XCI-box geïnstalleerd is, moet u de instellingen voor de externe functies op het desbetreffende Miele-apparaat invoeren.

Volg de aanwijzingen in de gebruiksen opstellingsinstructies van het Miele-apparaat.

Voor de communicatie met externe hardware (muntautomaat, doseereenheid ...) moeten instellingen/programmeringen op het Miele-apparaat uitgevoerd worden.

Elektrische aansluiting

De XCI-Box krijgt netspanning van het Miele-apparaat.

De XCI-Box heeft geen extra schakelaar *Aan/Uit*.

 Door een verkeerde aansluiting kan de XCI-box beschadigd raken. Door overstroom kan de XCI-Box beschadigd raken. De XCI-Box mag niet met vreemde spanning ingeschakeld worden.

Technische gegevens

Spanning	200 V–240 V
Frequentie	50 Hz/60 Hz
Temperatuurbereik voor het gebruik	2 °C–35 °C

Stroombelasting van de in- en uitgangen

Bij de installatie dient men erop te letten, dat het stroomverbruik van de aan te sluiten extra componenten niet hoger is dan de toegestane afzonderlijke stromen en het totale stroomverbruik in de nuldraad.

Bij de installatie dient men erop te letten, dat door de aansluiting van de wasautomaat/droger in combinatie met de XCI-box en de aangesloten hardware de veiligheidsstroom van het elektriciteitsnet niet overschreden wordt.

De in- en uitgangen zijn elk geschikt voor bepaalde stroom, zoals beschreven in de paragraaf “Tabel stroombelasting”.

Het schakelement voor contact 3.3 is zo gemaakt, dat ook een ventilator met frequentieomvormer geschakeld kan worden.

Voor aangesloten externe hardware van andere fabrikanten mag de kabeldiameter bij een maximale kabellengte van 2,50 m niet kleiner dan 1,0 mm² zijn.

Sensor leegmelding

◆ Op de aansluitpunten 4.1 en 4.2 wordt de sensor leegmelding aangesloten. Zij hebben beveiligingslaagspanning (veiligheidsklasse III).

De voorschriften van de sensorfabrikant moeten nageleefd worden. De kabels moeten gescheiden van alle andere kabels gemonteerd worden.

Muntsysteem installeren

Tijdgestuurde betaalautomaat

Het aansluitschema hiervoor vindt u aan het einde van deze gebruiks- en montagehandleiding in het hoofdstuk ⌚ (“Timed operation”).

- C4030, C4031, C4065, C4070, C4080
- C5003

Programmagestuurde betaalautomaat

Het aansluitschema hiervoor vindt u aan het einde van deze gebruiks- en montagehandleiding in het hoofdstuk ▶ (“Programme operation”).

- C4030, C4031, C4060, C4065, C4070, C4080
- C5002, C5004

Legenda

	7-polige koppeling van de muntautomaat
	De 7-polige koppeling van de muntautomaat kan verwijderd worden, om de kabels direct via de klemmen van de XCI-box aan te sluiten.
XCI	Klembussen van de XCI-box
C	Schematische weergave van de elektrische bedrading in de muntautomaat
	Tijdgestuurd
	Programmagestuurd
	Symbool voor klem aarddraad (PE)

Tabel stroombelasting

	Toe- passing	Klem- be- zetting	Signaal	Signaal- richting	Stroom- belas- ting	Beschrijving
		PE		—>		Aarddraad
		PE		—>		Aarddraad
		PE		—>		Aarddraad
		PE		—>		Aarddraad
	Piekbelas- ting (NEN1010)	1.1	L'	—>		a Inschakelmelding
		1.2	L'	—>		b Warmtevraag
		1.3	L'	<—		c Vrijgave verwarming
		1.4	N'	—>		d Nuldraad
	Muntautomaat	2.1	L'	—>		Apparaat gebruiksklaar
		2.2	L'	—>		Programmastatus
		2.3	L'	<—		Koopimpuls programma
		2.4	N'	<—		Koopsignaal tijd
		2.5	N'	—>		Voeding
		2.6	L	—>		Voeding
	PWM (wasautomaat): dosering PDR (droger): extra componenten	3.1	N'	—>	1,0 A	Voeding ext.
		3.2	L	—>	1,0 A	Voeding ext.
		3.3	L'	—>	4,0 A	Dosering 1 / Extra ventilator
		3.4	N'	—>	4,0 A	Voeding
		3.5	L'	—>	1,0 A	Dosering 2 / Luchtafvoerklep
		3.6	N'	—>	1,0 A	Voeding
		3.7	L'	—>	1,0 A	Dosering 3 / Controlelampje / Ge- luidssignaal
		3.8	N'	—>	1,0 A	Voeding
		3.9	L'	—>	1,0 A	Dosering 4
		3.10	N'	—>	1,0 A	Voeding
		3.11	L'	—>	1,0 A	Dosering 5
		3.12	N'	—>	1,0 A	Voeding
		3.13	L'	—>	1,0 A	Dosering 6
		3.14	N'	—>	1,0 A	Voeding
		4.1	+13V	—>		Sensor leegmelding*
		4.2		<—		Sensor leegmelding*
		5.1				Codering
		5.2				Codering

L' = geschakelde fase, N' = geschakelde nuldraad

* zie paragraaf „Stroombelasting van de in- en uitgangen“

Totale stroombelasting van de elektronica: zie paragraaf „Installatie“.

no - Innhold

norsk	107
Aktivt miljøvern	107
Sikkerhetsregler og advarsler.....	108
Funksjonsmåte	110
Installasjon.....	110
Elektrotilkobling	112
Maks. tillatt strømstyrke på inn- og utganger	112
Installering av betalingssystem	113

Aktivt miljøvern

Retur og gjenvinning av transportemballasjen

Forpakningen beskytter XCI-boksen mot transportskader. Emballasjematerialene er valgt med sikte på miljøvennlighet og avfallsbehandling og kan derfor gjenvinnes.

Gjenvinning av emballasjen til materialkretsløpet sparer råstoff og bidrar til mindre avfall. Forhandleren tar vanligvis forpakningen i retur.

Retur og gjenvinning av gamle apparater

Elektriske og elektroniske apparater inneholder ofte verdifulle materialer. De inneholder imidlertid også skadelige stoffer, blandinger og deler, som har vært nødvendige for apparatets funksjon og sikkerhet. I restavfallet eller ved feil behandling, kan disse stoffene være helseskadelige og skade miljøet. Kast derfor aldri apparatene som restavfall.



Benytt i stedet de offisielle returpunktene for innlevering og gjenvinning av slike apparater. Apparatene kan leveres gratis til kommunale gjenvinningsstasjoner, forhandlere av tilsvarende produkter eller til Miele. For mer informasjon, se www.miele.no. Du er selv juridisk ansvarlig for å slette personlige data som måtte befinne seg i de gamle apparatene. Sørg for at apparatene oppbevares barnesikkert til de kjøres bort.

Sikkerhetsregler og advarsler

Denne XCI-boksen oppfyller de påbudte sikkerhetskravene. Bruk som ikke er forskriftsmessig, kan imidlertid føre til skader på personer og gjenstander.

Les bruks- og monteringsanvisningen for XCI-boksen først. Den gir viktige opplysninger om sikkerhet, bruk og vedlikehold av produktet. Du beskytter deg selv og forhindrer skader på produktet.

Ta vare på bruks- og monteringsanvisningen og gi den videre til en eventuell senere eier.

Forskriftsmessig bruk

▶ XCI-boksen er utelukkende beregnet for å opprette en forbindelse mellom en Miele Professional-maskin og eksternt maskinvare som f.eks. toppbelastningsutkobling, en betalingsautomat, en ekstra vifte, et spjeld eller en doseringspumpe. Annen bruk kan innebære fare. Miele er ikke ansvarlig for skader som skyldes annen bruk enn produktet er bestemt for, eller feil betjening.

▶ XCI-boksen er utelukkende beregnet for bruk sammen med Miele Professional-maskiner, som er utstyrt med tilkobling fra fabrikken.

Teknisk sikkerhet

▶ Innbygging og montering av XCI-boksen skal kun utføres av elektrofagfolk som sikrer forutsetningene for forskriftsmessig bruk.

▶ Kontroller at XCI-boksen ikke har ytre, synlige skader før montering. En skadet XCI-boks må ikke installeres og tas i bruk.

▶ XCI-boksen skal ikke repareres hvis den er defekt eller har fått en skade.

I disse tilfellene skal den kun erstattes med en ny.

▶ XCI-boksen er kun skilt fra el-nettet når Miele Professional-maskinen er koblet fra iht. anvisningene i bruks- og monteringsanvisningen.

- ▶ Tilkoblingsledningene fra Miele Professional-maskinen til XCI-boksen må ikke komme i klem.
- ▶ XCI-boksen må monteres på oppstillingsstedet eller monteres på maskinen med et spesielt maskinfeste (ekstrautstyr).
- ▶ Ved veggmontering må XCI-boksen plasseres lett tilgjengelig for servicearbeider.
- ▶ Installering og trekking av tilkoblingsledningene til XCI-boksen må utføres fagmessig.
- ▶ Bruk de vedlagte strekkavlastningene og kabelforskruningene med låsemutrene for tilkobling av den eksterne maskinvaren.

Funksjonsmåte

Ved hjelp av XCI-boksen kan ekstern maskinvare fra Miele og andre tilbydere, kobles til Miele Professional-maskinen. Eksempler på ekstern maskinvare er betalingssystemer, doseringssystemer, toppbelastningsanlegg, trykksensorer, eksterne spjeld osv.

Denne bruks- og monteringsanvisningen er i første rekke en veiledning i tilkobling av betalingssystemer. Tilkoblinger av annen ekstern maskinvare via betalingssystemer, må utføres av autorisert servicepersonell fra Miele.

Installasjon

Følg aktuelle lover, ulykkesforebyggende forskrifter og gjeldende normer ved reparasjon, endring, kontroll og vedlikehold av elektriske produkter.

Gjeldende forskrifter fra E-verkene på oppstillingsstedet, samt normer for elektrisk og generell sikkerhet må overholdes.

 Fare for skade ved elektrisk støt. Det kan være spenning i komponentene også når maskinen er frakoblet.





Før vedlikehold og reparasjon på Miele Professional-maskinen utføres, må alle spenningsførende ledninger kobles fra.

Som hovedregel må det utføres en sikkerhetskontroll av produktet iht. VDE 0701.

XCI-boksen må være tilgjengelig for service til enhver tid.

Se avsnittene «Maks. tillatt strømstyrke på inn- og utganger» og «Installere betalingssystem» ved tilkobling av tilleggskomponenter til XCI-boksen.

Før du monterer XCI-boksen

- XCI-boksen må monteres på veggen av fagfolk. Mål til boring av hull i veggen, se kapittel «», bilde  på slutten av denne bruks- og monteringsanvisningen.
- Alternativt kan du feste XCI-boksen på veggen med de selvklebende monteringsstrimlene som ligger vedlagt. Vær oppmerksom på følgende:
 - Monteringsstrimlene klebes på sidene og i midten på baksiden. Se kapittel «», bilde  på slutten av denne bruks- og monteringsanvisningen.
 - Veggens overflate må være glatt, fast, fett- og støvfri.
 - Veggen må ikke være kledd med strukturteppe, strukturpuss eller en annen overflate, der det ikke kan feste seg noe.
 - Maksimal monteringshøyde er 1,50 m.

XCI-boksen må ikke installeres over åpne steder med vann, avløpsrenner eller lignende systemer.



 Fare for elektrisk støt hvis XCI-boksen faller ned.

Dersom XCI-boksen er feilmontert eller har et defekt feste, kan den falle ned og forårsake elektrisk støt.

En XCI-boks som har falt ned, skal ikke brukes mer. Skift ut XCI-boksen med en ny eller få den kontrollert av Miele serviceavdeling.

Utføre installasjonen

Reparasjoner skal kun utføres av kvalifiserte elektrofolk som tar hensyn til gjeldende sikkerhetsbestemmelser.

- Koble Miele Professional-maskinen fra strømforsyningen.
- Fest XCI-boksen på veggen med de 4 vedlagte skruene (4 x 40) og pluggene (S6). Se kapittel «», bilde **B**.
- Alternativt kan du feste XCI-boksen på veggen med de selvklebende monteringsstrimlene som ligger vedlagt. Se kapittel «», bilde **C**.
- Opprett forbindelsen fra XCI-boksen til Miele Professional-maskinen og til den eksterne maskinvaren (f.eks. betalingssystemet).

Minste tverrsnitt må ikke være mindre enn 1,0 mm² med en maks. ledningslengde på 2,50 m for tilkoblet ekstern maskinvare fra andre produsenter.

Montering av kabelstrekavlastning

Tilkoblingskabelen til den eksterne maskinvaren må festes med kabelforskrutninger og kabelstrekavlastninger til XCI-boksen. Se kapittel «», bilde **A** på slutten av denne bruks- og monteringsanvisningen.

- Ta av dekselet på XCI-boksen (skru ut 2 skruer).
- Ta av en eller flere kabelstrekavlastninger **1**.
- Sett XCI-boksen på den smale siden, slik at de forseglede tilkoblingshullene vender opp.
- Trykk ut den pregede runde delen i tilkoblingshullet **2** med en skrutrekker.

Tips: Bruk en skrutrekker og stikk hull flere steder på den omkransende noten.

- Sett inn kontramutteren **3**.
- Skru på gjengestykket **4**.

Tips: Skyv skrulokket **5** over enden på tilkoblingsledningen til den eksterne maskinvaren.

- Før tilkoblingsledningen gjennom gjengestykket inn i XCI-boksen.
- Skru fast skrulokket.

Skrulokket beskytter mot fuktighet og støv.

- Fest tilkoblingsledningen med kabelstrekavlastningen **6**.
- Fullfør de nødvendige tilkoblingene i XCI-boksen for den eksterne maskinvaren.
- Lukk lokket på XCI-boksen (skru inn 2 skruer).

Tegnforklaring til kabelstrekavlastning i kapittel «», bilde

- ① Kabelstrekavlastninger
- ② Tilkoblingshull
- ③ Kontramutter
- ④ Gjengestykke
- ⑤ Skrulokk
- ⑥ Kabelstrekavlastning med skruer

Programmering

Etter at XCI-boksen er installert, må innstillingene for de eksterne funksjonene utføres på den aktuelle Miele Professional-maskinen.

Følg anvisningene i bruks- og monteringsanvisningen til Miele Professional-maskinen.

For å kunne kommunisere med eksterne maskinvare (betalingsautomat, doseringsenhet ...) er det nødvendig å foreta innstillinger/programmeringer på Miele Professional-maskinen.

Elektrotilkobling

XCI-boksen forsynes med strøm fra Miele Professional-maskinen.

XCI-boksen har ingen ekstra På/Av-bryter.

 Feiltilkobling kan føre til skader på XCI-boksen.

XCI-boksen kan bli skadet av overstrøm.

Kobling av XCI-boksen med en annen spenning er ikke tillatt.

Tekniske data

Spenning	200 V–240 V
Frekvens	50 Hz/60 Hz
Temperatur-område for drift	2 °C–35 °C

Maks. tillatt strømstyrke på inn- og utganger

Ved installasjonen må du forsikre deg om at strømbelastningen til tilleggs-komponentene som skal kobles til, ikke overskrider tillatt individuell og total strømbelastning i nøytral-lederen.

Ved installasjonen må du forsikre deg om at spenningsnettets sikringsstrøm ikke overskrides ved tilkobling av vaskemaskinen/tørketrommelen i kombinasjon med XCI-boksen og den tilkoblede maskinvaren.

Inn- og utgangene har ulik strømkapasitet, som er beskrevet i avsnitt «Tabell over maks. tillatt strømstyrke».

Koblingselementet for kontakt 3.3 er plassert slik at det også kan kobles til en vifte med frekvensomformer.

Minste tverrsnitt må ikke være mindre enn 1,0 mm² med en maks. ledningslengde på 2,50 m for tilkoblet ekstern maskinvare fra andre produsenter.

Nivåsensor

 På terminaltildelingene 4.1 og 4.2 kobles nivåsensoren til. De tilsvarer beskyttelseslavspenning (beskyttelsesklasse III).

Følg sensorprodusentens angivelser.
Ledningene må legges adskilt fra alle de andre ledningene.

Installering av betalingssystem

Betalingsystem ved tidsdrift

Tilkoblingsskjemaet for dette finner du på slutten av denne bruks- og monteringsanvisningen i kapittel  («Tidsdrift»).





- C4030, C4031, C4065, C4070, C4080
- C5003

Betalingsystem ved programdrift

Tilkoblingsskjemaet for dette finner du på slutten av denne bruks- og monteringsanvisningen i kapittel  («Programdrift»).

- C4030, C4031, C4060, C4065, C4070, C4080
- C5002, C5004

Tegnforklaring

	7-polet kobling til betalingsautomaten
	Den 7-polede koblingen til betalingsautomaten kan fjernes for å koble ledningene direkte via klemmene til XCI-boksen.
XCI	Klemhylse til XCI-boksen
C	Skjematisk fremstilling av den elektriske installasjonen i betalingsautomaten
	Tidsdrift
	Programdrift
	Symbol for PE-klemme (jording)

Tabell over maks. tillatt strømstyrke

	Anvendelse	Terminal til-delning	Signal	Signal-retning	Strøm-kapasitet	Beskrivelse
		PE		→		Jordledning
		PE		→		Jordledning
		PE		→		Jordledning
		PE		→		Jordledning
	Toppbelastning (DIN 18875)	1.1	L'	→		a Aktiveringsmelding
		1.2	L'	→		b Oppvarmingskrav
		1.3	L'	<←		c Oppvarmingsaktivering
		1.4	N'	→		d Nøytralleder
	Betalingsystem	2.1	L'	→		Maskinen er klar til drift
		2.2	L'	→		Programstatus
		2.3	L'	<←		Impulsstyrt
		2.4	N'	<←		Tidsstyrt
		2.5	N'	→		Strømforsyning
		2.6	L	→		Strømforsyning
	PWM (vaskemaskin): Dosering PDR (tørketrommel): Tilleggskomponenter	3.1	N'	→	1,0 A	Strømforsyning ekst.
		3.2	L	→	1,0 A	Strømforsyning ekst.
		3.3	L'	→	4,0 A	Dosering 1 / ekstra vifte
		3.4	N'	→	4,0 A	Strømforsyning
		3.5	L'	→	1,0 A	Dosering 2 / spjeld
		3.6	N'	→	1,0 A	Strømforsyning
		3.7	L'	→	1,0 A	Dosering 3 / signallamper / horn
		3.8	N'	→	1,0 A	Strømforsyning
		3.9	L'	→	1,0 A	Dosering 4
		3.10	N'	→	1,0 A	Strømforsyning
		3.11	L'	→	1,0 A	Dosering 5
		3.12	N'	→	1,0 A	Strømforsyning
		3.13	L'	→	1,0 A	Dosering 6
		3.14	N'	→	1,0 A	Strømforsyning
		4.1	+13V	→		Nivåsensor*
		4.2		<←		Nivåsensor*
		5.1				Koding
		5.2				Koding

L' = koblet fase, N' = koblet nøytralleder

* se avsnitt «Maks. tillatt strømstyrke på inn- og utganger»

Total strømbelastning til elektronikken: se avsnitt «Installasjon».

polski	116
Ochrona środowiska naturalnego	116
Wskazówki bezpieczeństwa i ostrzeżenia	117
Sposób działania	119
Instalacja	119
Podłączenie elektryczne	121
Obciążalność prądowa wejść i wyjść	121
Instalowanie systemu inkasującego	122

Ochrona środowiska naturalnego

Utylizacja opakowania transportowego

Opakowanie chroni urządzenie przed uszkodzeniami podczas transportu. Materiały opakowaniowe zostały specjalnie dobrane pod kątem ochrony środowiska i techniki utylizacji i dlatego nadają się do ponownego wykorzystania.

Zwrot opakowań do obiegu materiałowego pozwala na zaoszczędzenie surowców i zmniejsza nagromadzenie odpadów. Opakowanie należy przekazać do utylizacji przez system zbiórki selektywnej.

Utylizacja starego urządzenia

To urządzenie, zgodnie z Dyrektywą Europejską 2002/96/WE oraz polską Ustawą o zużyтым sprzęcie elektrycznym i elektronicznym, jest oznaczone symbolem przekreślonego kontenera na odpady.



Takie oznakowanie informuje, że sprzęt ten, po okresie jego użytkowania, nie może być umieszczany razem z innymi odpadami domowymi. Użytkownik jest zobowiązany do oddania go prowadzącym zbieranie zużytego sprzętu elektrycznego i elektronicznego. Prowadzący zbieranie, w tym lokalne punkty zbiórki, sklepy oraz gminne jednostki, tworzą odpowiedni system umożliwiający oddanie takiego sprzętu. Właściwe postępowanie ze zużyтым sprzętem elektrycznym i elektronicznym przyczynia się do uniknięcia konsekwencji szkodliwych dla zdrowia ludzi i środowiska naturalnego, wynikających z obecności składników niebezpiecznych oraz z niewłaściwego składowania i przetwarzania.

Proszę zatroszczyć się o to, aby stare urządzenie było zabezpieczone przed dziećmi do momentu odtransportowania.

Wskazówki bezpieczeństwa i ostrzeżenia

Ten XCI-Box spełnia wymagania obowiązujących przepisów bezpieczeństwa. Nieprawidłowe użytkowanie może jednak doprowadzić do wyrządzenia szkód osobowych i rzeczowych.

Proszę najpierw przeczytać tę instrukcję użytkowania i montażu. Zawiera ona ważne wskazówki dotyczące bezpieczeństwa, użytkowania i konserwacji urządzenia. Dzięki temu można uniknąć zagrożeń i uszkodzeń urządzenia.

Tę instrukcję użytkowania i montażu należy zachować do późniejszego wykorzystania i przekazać ewentualnemu następnemu posiadaczowi wraz z urządzeniem!

Użytkowanie zgodne z przeznaczeniem

▶ XCI-Box jest przeznaczony wyłącznie do tworzenia połączenia pomiędzy urządzeniem Miele Professional i sprzętem zewnętrznym jak np. wyłącznik przeciążeniowy, urządzenie inkasujące, dodatkowy wentylator, kłapa wylotowa lub pompa dozująca. Inne zastosowania są potencjalnie niebezpieczne.

Firma Miele nie odpowiada za szkody, które zostaną spowodowane użytkowaniem niezgodnym z przeznaczeniem lub nieprawidłową obsługą urządzenia.

▶ XCI-Box jest przeznaczony wyłącznie do stosowania w kombinacji z urządzeniami Miele Professional wyposażonymi fabrycznie w port przyłączeniowy.

Bezpieczeństwo techniczne

▶ Instalacja i montaż XCI-Boxa mogą być przeprowadzane wyłącznie przez elektroinstalatorów, którzy zapewnią warunki do prawidłowego użytkowania.

▶ Skontrolować XCI-Box przed zabudową pod kątem widocznych uszkodzeń. Nie wolno instalować ani uruchamiać uszkodzonego XCI-Boxa.

- ▶ W przypadku usterki lub uszkodzenia XCI-Box nie może być naprawiany.
W takich przypadkach XCI-Box powinien wyłącznie zostać wymieniony na nowy.
- ▶ XCI-Box jest tylko wtedy odłączony od sieci elektrycznej, gdy urządzenie Miele Professional zostanie odłączone zgodnie ze wskazówkami w instrukcji użytkownika i instalacji.
- ▶ Przewody łączące urządzenie Miele Professional z XCI-Boxem nie mogą zostać zakleszczone.
- ▶ XCI-Box musi zostać zainstalowany fabrycznie lub zamontowany do urządzenia za pomocą specjalnego mocowania maszynowego (wyposażenie dodatkowe).
- ▶ Po zamontowaniu na ścianie XCI-Box musi być dostępny do celów serwisowych.
- ▶ Przewody przyłączeniowe XCI-Boxa muszą być zamontowane i ułożone z zachowaniem fachowości.
- ▶ Do przyłączenia zewnętrznego sprzętu należy zastosować fabrycznie dostarczone odciągi kablowe oraz złącza kablowe z przeciwnakrętkami.

Sposób działania

XCI-Box umożliwia podłączenie zewnętrznego sprzętu Miele i innych dostawców do urządzenia Miele Professional. Zewnętrzny sprzęt to np. systemy inkasujące, systemy dozujące, przełączniki przeciążeniowe, czujniki ciśnienia, zewnętrzne klapy wylotowe itd.

Ta instrukcja użytkowania i montażu w pierwszej linii stanowi instrukcję podłączania urządzeń inkasujących. Podłączenia innego zewnętrznego sprzętu wykraczające poza urządzenia inkasujące muszą zostać wykonane przez autoryzowany serwis Miele.

Instalacja

W zakresie napraw, zmian, kontroli i konserwacji urządzeń elektrycznych należy przestrzegać odpowiednich regulacji prawnych, przepisów BHP i obowiązujących norm.

Obowiązujące w miejscu ustawienia przepisy przedsiębiorstwa energetycznego, służące zachowaniu bezpieczeństwa elektrycznego i ogólnego, muszą być przestrzegane.

 Niebezpieczeństwo zranień przez porażenie prądem.

Także przy wyłączonym urządzeniu na podzespołach może występować napięcie.





Przed przeprowadzeniem prac konserwacyjnych i serwisowych przy urządzeniu Miele Professional wymagane jest bezpieczne odłączenie od wszystkich przewodów przewodzących prąd elektryczny.

Zasadniczo należy przeprowadzić kontrolę bezpieczeństwa elektrycznego zgodnie z obowiązującymi przepisami.

XCI-Box musi być w każdej chwili dostępny do celów serwisowych.

Przy podłączaniu dodatkowych komponentów do XCI-Boxa należy przestrzegać wskazówek w rozdziałach „Obciążalność prądowa wejść i wyjść” i „Instalacja systemu inkasującego”.

Przed zamocowaniem XCI-Boxa



- XCI-Box musi zostać prawidłowo przykręcony do infrastruktury budowlanej. Wymiary do wiercenia otworów w ścianie patrz rozdział „”, rysunek  na końcu tej instrukcji użytkowania i montażu.
- Alternatywnie XCI-Box może zostać zamocowany do ściany za pomocą dostarczonych pasków taśmy klejącej. Należy przy tym przestrzegać:
 - Paski taśmy klejącej należy nakleić od zewnątrz i pośrodku na tylnej ścianie. Patrz rozdział „”, rysunek  na końcu tej instrukcji użytkowania i montażu.
 - Powierzchnia ściany musi być gładka, stabilna, wolna od tłuszczu i kurzu.
 - Na ścianie nie może się znajdować tapeta strukturalna, tynk strukturalny ani żadne inne powierzchnie o niewystarczającej przyczepności.
 - Maksymalna wysokość montażowa nie może przekraczać 1,50 m.

XCI-Box nie może być instalowany nad miejscami z otwartą wodą, rynkami odpływowymi lub podobnymi systemami.

 Niebezpieczeństwo porażenia prądem przez wpadnięcie XCI-Boxa. W wyniku nieprawidłowego lub wadliwego zamocowania XCI-Box może wpaść do znajdującej się poniżej wody, co z kolei może doprowadzić do porażenia prądem. Nie wolno więc korzystać z XCI-Boxa, który wpał do wody. Wymienić XCI-Box na nowy lub zlecić jego sprawdzenie w serwisie Miele.

Przeprowadzanie instalacji

Prace serwisowe zasadniczo mogą być wykonywane wyłącznie przez wykwalifikowanych elektryków z uwzględnieniem obowiązujących przepisów bezpieczeństwa.

- Odłączyć urządzenie Miele Professional od zasilania.
- Zamocować XCI-Box do ściany za pomocą 4 dostarczonych śrub (4 x 40) i kołków (S6). Patrz rozdział „”, rysunek **(B)**.
- Alternatywnie XCI-Box można zamocować do ściany za pomocą dostarczonych pasków taśmy klejącej. Patrz rozdział „”, rysunek **(C)**.
- Przeprowadzić połączenie od XCI-Boxa do urządzenia Miele Professional i do zewnętrznego sprzętu (np. systemu inkasującego).

Przy podłączaniu zewnętrznego sprzętu innych producentów minimalny przekrój przewodu nie powinien być mniejszy niż 1,0 mm² przy maksymalnej długości przewodu 2,50 m.

Montaż odciągów kablowych

Kable przyłączeniowe zewnętrznego sprzętu muszą być zamocowane do XCI-Boxa za pomocą złączy kablowych i odciągów kablowych. Patrz rozdział „”, rysunek **(A)** na końcu tej instrukcji użytkownika i montażu.

- Zdjąć pokrywkę XCI-Boxa (wykręcić 2 śruby).
- Wyjąć jeden lub kilka odciągów kablowych **(1)**.
- Ustawić XCI-Box na wąskiej stronie, tak żeby zaślepienie otwory przyłączeniowe znajdowały się na górze.
- Wypchnąć za pomocą śrubokręta wytłaczany, okrągły element w otworze przyłączeniowym **(2)**.

Wskazówka: Korzystając ze śrubokręta przebić w wielu miejscach rowek otaczający zaślepkę otworu.

- Włożyć w otwór przeciwnakrętkę **(3)**.
- Wkręcić element z gwintem **(4)**.

Wskazówka: Wsunąć nakrętkę **(5)** na koniec przewodu przyłączeniowego zewnętrznego sprzętu.

- Przeprowadzić przewód przyłączeniowy przez element z gwintem do XCI-Boxa.
- Dokręcić nakrętkę znajdującą się na przewodzie.

Nakrętka chroni przed wilgocią i kurzem.

- Zamocować przewód przyłączeniowy za pomocą odciążu kablowego **(6)**.

- Przeprowadzić do XCI-Boxa konieczne podłączenia dla zewnętrznego sprzętu.
- Zamknąć pokrywkę XCI-Boxa (wkręcić 2 śruby).

Legenda dla odciągu kablowego w rozdziale „”, rysunek (A)

- ① Odciągi kablowe
- ② Otwór przyłączeniowy
- ③ Przeciwnakrętka
- ④ Element z gwintem
- ⑤ Nakrętka
- ⑥ Odciąg kablowy ze śrubami

Programowanie

Po zainstalowaniu XCI-Boxa należy dokonać ustawień dla funkcji zewnętrznych na przynależnym urządzeniu Miele Professional.

Proszę postępować według wskazań w instrukcji użytkownika i instalacji dla urządzenia Miele Professional.

Dla komunikacji z zewnętrznym sprzętem (urządzenie inkasujące, dozownik ...) wymagane jest przeprowadzenie ustawień/programowania na urządzeniu Miele Professional.

Podłączenie elektryczne

XCI-Box jest zasilany przez urządzenie Miele Professional.

XCI-Box nie posiada żadnego dodatkowego przełącznika *wł./wył.*

 Uszkodzenie XCI-Boxa przez nieprawidłowe podłączenie. XCI-Box może zostać uszkodzony przez prąd przepięciowy. Zasilanie XCI-Boxa ze źródeł zewnętrznych jest niedozwolone.

Dane techniczne

Napięcie	200 V – 240 V
Częstotliwość	50 Hz/60 Hz
Zakres temperatury roboczej	2 °C – 35 °C

Obciążalność prądowa wejść i wyjść

Przy instalacji należy zwrócić uwagę na to, żeby pobór prądu podłączonych komponentów dodatkowych nie przekraczał dopuszczalnych prądów indywidualnych ani całkowitego poboru prądu w przewodzie neutralnym.

Przy instalacji należy zwrócić uwagę na to, żeby w wyniku podłączenia pralki/suszarki w kombinacji z modulem XCI-Box i podłączonym sprzętem, nie został przekroczony prąd zabezpieczający sieci elektrycznej.

Poszczególne wejścia i wyjścia są przeznaczone dla określonych prądów, zgodnie z opisem w rozdziale „Tabela obciążalności prądowej“.

Przełącznik dla kontaktu 3.3 jest wykonany w taki sposób, że może być również przełączany wentylator z przetwornikiem częstotliwości.

Przy podłączaniu zewnętrznego sprzętu innych producentów minimalny przekrój przewodu nie powinien być mniejszy niż 1,0 mm² przy maksymalnej długości przewodu 2,50 m.

Wykrywanie stanu opróżnienia

Do zacisków 4.1 i 4.2 podłącza się czujniki stanu opróżnienia. Odpowiada ją one standardowi PELV (klasa ochrony III).

Należy przestrzegać zaleceń producenta czujników.
Przewody muszą być poprowadzone oddzielnie od wszystkich innych przewodów.

Instalowanie systemu inkasującego

Urządzenie inkasujące w trybie czasowym

Schemat przyłączeniowy znajduje się na końcu tej instrukcji użytkowania i montażu w rozdziale ⌚ („Timed operation“).

- C4030, C4031, C4065, C4070, C4080
- C5003

Urządzenie inkasujące w trybie programowym

Schemat przyłączeniowy znajduje się na końcu tej instrukcji użytkowania i montażu w rozdziale ▶ („Programme operation“).

- C4030, C4031, C4060, C4065, C4070, C4080

- C5002, C5004

Legenda





	7-polowe złącze urządzenia inkasującego
	7-polowe złącze urządzenia inkasującego może zostać usunięte, żeby podłączyć przewody bezpośrednio do zacisków XCI-Boxa
XCI	Gniazda zaciskowe XCI-Boxa
C	Schematyczna prezentacja obwodów elektrycznych w urządzeniu inkasującym
	Tryb czasowy
	Tryb programowy
	Symbol zacisku PE (uziemienia)

Tabela obciążalności prądowej

	Aplikacja	Zacisk	Sygnal	Kierunek sygnału	Obciążalność prądowa	Opis
		PE		→		Przewód ochronny
		PE		→		Przewód ochronny
		PE		→		Przewód ochronny
		PE		→		Przewód ochronny
	Obciążenie szczytowe	1.1	L'	→		a Komunikat włączający
		1.2	L'	→		b Żądanie grzania
		1.3	L'	<←		c Akceptacja grzania
		1.4	N'	→		d Przewód neutralny
	System inkasujący	2.1	L'	→		Gotowość urządzenia
		2.2	L'	→		Status programu
		2.3	L'	<←		Impuls zakupu programu
		2.4	N'	<←		Sygnal zakupu czasu
		2.5	N'	→		Zasilanie
		2.6	L	→		Zasilanie
	PWM (pralnica): dozowanie PDR (suszarka): komponenty dodatkowe	3.1	N'	→	1,0 A	Zasilanie zewn.
		3.2	L	→	1,0 A	Zasilanie zewn.
		3.3	L'	→	4,0 A	Dozowanie 1 / Wentylator dodatkowy
		3.4	N'	→	4,0 A	Zasilanie
		3.5	L'	→	1,0 A	Dozowanie 2 / Kłapa wylotowa
		3.6	N'	→	1,0 A	Zasilanie
		3.7	L'	→	1,0 A	Dozowanie 3 / Sygnal świetlny / dźwiękowy
		3.8	N'	→	1,0 A	Zasilanie
		3.9	L'	→	1,0 A	Dozowanie 4
		3.10	N'	→	1,0 A	Zasilanie
		3.11	L'	→	1,0 A	Dozowanie 5
		3.12	N'	→	1,0 A	Zasilanie
		3.13	L'	→	1,0 A	Dozowanie 6
		3.14	N'	→	1,0 A	Zasilanie
		4.1	+13	→		Czujniki stanu opróżnienia*
		4.2	V	<←		Czujniki stanu opróżnienia*
		5.1				Kodowanie
		5.2				Kodowanie

L' = włączona faza, N' = włączony przewód neutralny

* patrz rozdział „Obciążalność prądowa wejść i wyjść“

Całkowite obciążenie prądowe elektroniki: patrz rozdział „Instalacja“.

português	126
O seu contributo para a proteção do ambiente	126
Medidas de segurança e precauções	127
Modo de funcionamento	129
Instalação	129
Ligação elétrica	131
Capacidade de corrente das entradas e saídas.....	131
Instalar mealheiro	132

O seu contributo para a proteção do ambiente

Eliminação da embalagem de transporte

A embalagem protege a XCI-Box contra danos que possam ocorrer durante o transporte. Os materiais da embalagem são selecionados do ponto de vista ecológico e em compatibilidade com o meio ambiente e, por isso, são recicláveis.

A devolução da embalagem ao ciclo de reciclagem contribui para a economia de matérias-primas e para a redução de resíduos. O seu agente autorizado aceita a embalagem de volta.

Eliminação do aparelho em fim de vida útil

Os aparelhos elétricos e eletrónicos contêm muitas vezes diversos materiais valiosos. Mas também contêm determinadas substâncias, misturas e componentes que foram necessários para o seu funcionamento e segurança. Se estes materiais forem depositados no contentor de lixo doméstico, ou se forem tratados de forma errada, podem ser prejudiciais à saúde e ao ambiente. Não deposite o seu aparelho fora de uso junto do contentor do lixo normal.



Em vez disso, utilize os pontos oficiais de recolha e reciclagem de equipamentos elétricos e eletrónicos da sua junta de freguesia, dos Agentes Miele ou da Miele. Para apagar eventuais dados pessoais no aparelho antigo, este processo é legalmente da sua responsabilidade. Mantenha os aparelhos até serem transportados fora do alcance das crianças.

Medidas de segurança e precauções

Esta XCI-Box cumpre as normas de segurança em vigor. A utilização inadequada pode, contudo, resultar em danos para as pessoas e danos materiais.

Leia primeiro estas instruções de utilização e montagem da XCI-Box. Elas contêm informações importantes sobre segurança, utilização e manutenção da XCI-Box. Desta forma, não só se protege como evita danos no aparelho.

Guarde estas instruções de utilização e de montagem para que as possa consultar sempre que necessário e faculte as mesmas a um eventual futuro proprietário.

Utilização adequada

▶ A XCI-Box é exclusivamente concebida para estabelecer uma ligação entre uma máquina Miele Professional e hardwares externos, como p. ex. um sistema de gestão de picos de energia, um sistema de pagamento com moedas, um ventilador adicional, uma válvula de ar extraído ou bombas doseadoras. A utilização para outras finalidades poderá ser perigosa.

A Miele não assume qualquer responsabilidade por danos que sejam causados pela utilização abusiva ou operação incorreta do aparelho.

▶ A XCI-Box destina-se exclusivamente à utilização em combinação com máquinas Miele Professional com um conector instalado de fábrica.

Segurança técnica

▶ A instalação e a montagem da XCI-Box só podem ser realizadas por técnicos eletricitistas qualificados que garantam as condições prévias para a utilização adequada.

▶ Antes da instalação da XCI-Box, verifique se existe algum dano externo visível. Uma XCI-Box danificada não deve ser instalada nem colocada em funcionamento.

- ▶ A XCI-Box não deve ser reparada em caso de um defeito ou dano.
Nestes casos, substitua a XCI-Box apenas por uma nova.
- ▶ A XCI-Box só está, então, eletricamente desconectada da rede quando ocorre a desconexão da máquina Miele Professional conforme as indicações nas instruções de operação e instalação.
- ▶ Os cabos de ligação da máquina Miele Professional para a XCI-Box não devem ser bloqueados.
- ▶ A XCI-Box deve ser montada na máquina no local ou com uma fixação específica da máquina (acessório opcional).
- ▶ Após a montagem na parede, a XCI-Box deve estar acessível em caso de assistência técnica.
- ▶ A montagem e instalação dos cabos de ligação para a XCI-Box devem ser realizadas por um profissional.
- ▶ Devem ser utilizados os dispositivos de alívio de tensão dos cabos e as uniões roscadas dos cabos fornecidos com as contraporcas para ligar ao hardware externo.

Modo de funcionamento

A XCI-Box permite que hardwares externos da Miele e de outros fornecedores sejam ligados à máquina Miele Professional. Hardwares externos são, p. ex., mealheiros, sistemas doseadores, sistemas de gestão de picos de energia, sensores de pressão, válvulas externas de ar extraído, entre outros.

Estas instruções de utilização e de montagem são principalmente uma orientação para a ligação de mealheiros. As ligações de outro hardware externo que vão além dos mealheiros devem ser executadas pelo serviço de assistência técnica autorizado da Miele.

Instalação

Para a reparação, alteração, inspeção e manutenção de aparelhos elétricos, devem ser respeitados os fundamentos legais correspondentes, os regulamentos de prevenção de acidentes e as normas em vigor.

Devem ser observados os requisitos da empresa fornecedora de eletricidade e as normas aplicáveis no local da instalação que atendem à segurança elétrica e geral.

 Risco de ferimentos devido a choque elétrico.

Mesmo com a máquina desligada pode existir tensão de rede nos componentes.





Antes da execução de trabalhos de manutenção e reparação na máquina Miele Professional, é necessária uma desconexão segura de todos os cabos sob tensão.

Deve ser fundamentalmente realizado um teste de segurança do aparelho de acordo com a VDE 0701.

A XCI-Box deve estar acessível a qualquer momento em caso de assistência técnica.

Ao ligar os componentes adicionais à XCI-Box, observe as secções «Capacidade de corrente das entradas e saídas» e «Instalar o sistema de pagamento».

Antes da fixação da XCI-Box

- A XCI-Box deve ser aparafusada corretamente no local. Medidas para perfuraçãodos orifícios na parede, ver capítulo «», figura  no final destas instruções de utilização e de montagem.
- Alternativamente a XCI-Box pode ser fixa à parede com as tiras adesivas em anexo. Tenha em atenção:
 - As tiras adesivas são coladas centralmente no exterior do lado traseiro. Ver capítulo «», figura  no final destas instruções de utilização e de montagem.
 - A superfície da parede deve ser lisa, estável, isenta de gordura e pó.
 - Na parede não se pode encontrar qualquer papel de parede estruturado, reboco estruturado e nenhuma outra superfície com propriedades aderentes insuficientes.
 - A altura de montagem máxima não pode exceder 1,50 m.





A XCI-Box não pode ser instalada sobre pontos de água abertos, ca-lhas de drenagem ou sistemas idên-ticos.

 Perigo de choque elétrico devido a queda da XCI-Box.

A XCI-Box pode cair devido a fixa-ção incorreta ou defeituosa, o que pode conduzir a um choque elétrico. Uma XCI-Box que tenha caído já não pode ser utilizada. Substitua a XCI-Box por uma nova ou solicite a sua verificação pelo serviço técnico da Miele.



Executar a instalação



Os trabalhos de reparação apenas po-dem ser executados por um electricista qualificado e de acordo com as normas de segurança em vigor.

- Desligue a máquina Miele Professi-onal da tensão de rede.
- Fixe a XCI-Box à parede com os 4 parafusos (4 x 40) e buchas (S6) for-necidos. Ver capítulo «», figura .
- Em alternativa, pode fixar a XCI-Box à parede utilizando as tiras adesivas fornecidas em anexo. Ver capítu-lo «», figura .
- Efetue a ligação da XCI-Box à máqui-na Miele Professional e ao hardware externo (p. ex. sistema de pagamen-to).



Para hardwares externos conectados de outros fabricantes não deve ser ex-cedida a secção mínima de 1,0 mm² no caso de um comprimento máximo de cabo de 2,50 m.

Montar o dispositivo de alívio de ten-são do cabo

Os cabos de ligação do hardware exter-no devem ser fixados à XCI-Box com uniões roscadas e dispositivos de alívio de tensão do cabo. Ver capítulo «», figura  no final destas instruções de utilização e de montagem.

- Retire a tampa da XCI-Box (desen-roskar 2 parafusos).
- Remova um ou mais dispositivos de alívio de tensão do cabo .
- Coloque a XCI-Box no lado estreito de modo que os orifícios da ligação fechados estejam em cima.
- Com uma chave de parafusos, pres-sione para fora a parte redonda com relevo no orifício da ligação .

Dica: Perfure a ranhura circunferencial em vários lugares com a chave de para-fusos.

- Insira a contraporca .
- Desenrosque a peça roscada .

Dica: Deslize a tampa de rosca  so-bre a extremidade do cabo de ligação do hardware externo.

- Insira o cabo de ligação através da peça roscada na XCI-Box.
- Aperte a tampa de rosca.

A tampa de rosca protege do humidade e pó.

- Fixe o cabo de ligação com o dispo-sitivo de alívio de tensão do cabo .
- Efetue as ligações necessárias na XCI-Box para o hardware externo.
- Feche a tampa da XCI-Box (rodar pa-rra dentro 2 parafusos).

Legenda para alívio de tensão do cabo no capítulo «», figura (A)

- ① Dispositivos de alívio de tensão do cabo
- ② Orifício de ligação
- ③ Contraporca
- ④ Peça roscada
- ⑤ Tampa de rosca
- ⑥ Dispositivo de alívio de tensão do cabo com parafusos

Programação

Após a instalação da XCI-Box, as configurações para as funções externas devem ser realizadas na respetiva máquina Miele Professional.

Siga as indicações nas instruções de operação e instalação da máquina Miele Professional.

Para a comunicação com hardwares externos (dispositivo para pagamento, unidade de dosagem ...) é necessário realizar configurações/programações na máquina Miele Professional.

Ligação elétrica

A XCI-Box é alimentada com tensão de rede através da máquina Miele Professional.

A XCI-Box não possui qualquer interruptor adicional para *Ligar/Desligar*.

 Danos na XCI-Box devido a ligação incorreta.
 A XCI-Box pode ficar danificada devido a sobrecorrente.
 Não é permitida a operação da XCI-Box com tensão externa.

Dados técnicos

Tensão	200 V–240 V
Frequência	50 Hz/60 Hz
Intervalo de temperatura para o funcionamento	2 °C–35 °C

Capacidade de corrente das entradas e saídas

Durante a instalação, deve ser observado se o consumo de corrente dos componentes adicionais a serem conectados não excede as correntes únicas permitidas e o consumo total de corrente no condutor neutro.

Durante a instalação deve ser garantido que através da ligação da máquina de lavar roupa/secador em conjunto com a XCI-Box e o hardware conectado não é excedida a corrente de segurança da tensão da rede.

As entradas e saídas estão projetadas em particular para correntes, conforme descrito na secção «Tabela de capacidade de corrente».

O elemento de comutação para contacto 3.3 está projetado de forma a que um ventilador com conversor de frequência também possa ser comutado.

Para hardwares externos conectados de outros fabricantes não deve ser excedida a secção mínima de 1,0 mm² no caso de um comprimento máximo de cabo de 2,50 m.

Sensor de nível de vazio

◆ O sensor de nível de vazio é ligado às distribuições de terminais 4.1 e 4.2. Estes estão em conformidade com a baixa tensão de segurança (grau de proteção III).

As especificações do fabricante do sensor devem ser observadas. Os cabos devem ser colocados separadamente de todos os outros cabos.

Instalar mealheiro

Mealheiro em funcionamento temporizado

Encontra o esquema da ligação a este propósito no fim destas instruções de utilização e de montagem no capítulo ☰ («Funcionamento temporizado»).

- C4030, C4031, C4065, C4070, C4080
- C5003

Mealheiro no modo de programa

Encontra o esquema da ligação a este propósito no fim destas instruções de utilização e de montagem no capítulo ▶ («Modo de programa»).

- C4030, C4031, C4060, C4065, C4070, C4080
- C5002, C5004

Legenda





	Acoplamento de 7 pinos do mealheiro
	O acoplamento de 7 pinos do mealheiro pode ser removido para ligar os cabos diretamente através dos terminais da XCI-Box.
XCI	Buchas de fixação da XCI-Box
C	Representação esquemática da ligação elétrica no mealheiro
	Funcionamento temporizado
	Modo de programa
	Símbolo para terminal PE (ligação à terra)

Tabela de capacidade de corrente

	Aplicação	Distribuição de terminais	Sinal	Direção do sinal	Capacidade de corrente	Descrição	
		PE		—>		Condutor de proteção	
		PE		—>		Condutor de proteção	
		PE		—>		Condutor de proteção	
		PE		—>		Condutor de proteção	
	Pico de corrente	1.1	L'	—>		a Mensagem de ligação	
		1.2	L'	—>		b Solicitação de aquecimento	
		1.3	L'	<—		c Desbloqueio do aquecimento	
		1.4	N'	—>		d Condutor neutro	
	Sistema de pagamento	2.1	L'	—>		Aparelho pronto a funcionar	
		2.2	L'	—>		Estado do programa	
		2.3	L'	<—		Impulso de compra do programa	
		2.4	N'	<—		Sinal de compra do tempo	
		2.5	N'	—>		Fonte de alimentação elétrica	
		2.6	L	—>		Fonte de alimentação elétrica	
	PWM (máquina de lavar roupa): dosagem PDR (secador de roupa): componentes adicionais	3.1	N'	—>	1,0 A	Fonte de alimentação elétrica ext.	
		3.2	L	—>	1,0 A	Fonte de alimentação elétrica ext.	
		3.3	L'	—>	4,0 A	Dosagem 1/Ventilador adicional	
		3.4	N'	—>	4,0 A	Fonte de alimentação elétrica	
		3.5	L'	—>	1,0 A	Dosagem 2/Válvula de ar extraído	
		3.6	N'	—>	1,0 A	Fonte de alimentação elétrica	
		3.7	L'	—>	1,0 A	Dosagem 3/Luz do sinal/Buzina	
		3.8	N'	—>	1,0 A	Fonte de alimentação elétrica	
		3.9	L'	—>	1,0 A	Dosagem 4	
		3.10	N'	—>	1,0 A	Fonte de alimentação elétrica	
		3.11	L'	—>	1,0 A	Dosagem 5	
		3.12	N'	—>	1,0 A	Fonte de alimentação elétrica	
		3.13	L'	—>	1,0 A	Dosagem 6	
		3.14	N'	—>	1,0 A	Fonte de alimentação elétrica	
	PDR (secador de roupa): componentes adicionais	4.1	+13 V	—>		Sensor de nível de vazio*	
		4.2		<—		Sensor de nível de vazio*	
		5.1					Codificação
		5.2					Codificação

L' = fase comutada, N' = condutor neutro comutado

* ver secção «Capacidade de corrente das entradas e saídas»

Carga de corrente total do sistema eletrónico: ver secção «Instalação».

sv - Innehåll

Svenska	135
Bidra till att skona miljön	135
Säkerhetsanvisningar och varningar	136
Så här fungerar XCI-boxen.....	138
Installation	138
Elanslutning	140
Strömkapacitet för in- och utgångar	140
Installera betal-/bokningssystem	141

Bidra till att skona miljön

Transportförpackning

Förpackningen skyddar XCI-boxen mot transportskador. Förpackningsmaterialen är valda med hänsyn till miljön och är därför återvinningsbara.

Förpackning/emballage som återförs till materialkretsloppet innebär minskad råvaruförbrukning och mindre mängder avfall. Din återförsäljare tar emot förpackningen åter.

Hantering av uttjänt produkt

Uttjänta elektriska och elektroniska produkter innehåller i många fall material som kan återanvändas. Men de innehåller även skadliga ämnen som är nödvändiga beståndsdelar för dess funktion och säkerhet. Om sådana ämnen hamnar i hushållsavfallet eller hanteras på fel sätt kan det medföra skador på människors hälsa och på miljön. Kasta därför på inga villkor den uttjänta produkten i hushållsavfallet.



Lämna istället in uttjänta elektriska och elektroniska produkter till en återvinningsstation. Du är själv ansvarig för att radera eventuella personliga uppgifter som kan stå på maskinen. Se till att den uttjänta produkten förvaras barnsäkert tills den lämnas in.

Säkerhetsanvisningar och varningar

Denna XCI-box uppfyller gällande säkerhetskrav. Ett felaktigt bruk kan dock medföra person- och saksador.

Läs först den här bruks- och monteringsanvisningen för XCI-boxen. Det är viktigt eftersom den innehåller information om säkerhet, användning och underhåll av XCI-boxen. Detta för att undvika personskador och skador på XCI-boxen.

Spara bruks- och monteringsanvisningen och överlämna den vid eventuellt ägarbyte.

Användningsområde

▶ XCI-boxen är endast avsedd för att skapa en anslutning mellan en Miele Professional-maskin och extern hårdvara, som till exempel en effekttoppsbrytare, ett betal-/bokningssystem, en extra fläkt, en frånluftsspjäll eller doseringspumpar. Övriga användningsområden kan vara farliga.

Tillverkaren ansvarar inte för skador som har uppstått på grund av otillåten eller felaktig användning XCI-boxen.

▶ XCI-boxen får bara användas i kombination med Miele Professional-maskiner med anslutningskoppling som installerats från fabrik.

Teknisk säkerhet

▶ XCI-boxen får bara installeras och monteras av en behörig elektriker som kan garantera att den fungerar och används som den ska.

▶ Kontrollera att XCI-boxen inte är skadad innan du installerar den. En skadad XCI-box får inte installeras eller tas i drift.

▶ Om det uppstått fel i XCI-boxen eller om den är skadad får den inte repareras.

Byt alltid ut en defekt XCI-box mot en ny.

▶ XCI-boxen är endast skild från elnätet om Miele Professional-maskinen har skilts från elnätet enligt instruktionerna i bruks- och monteringsanvisningen.

- ▶ Anslutningskablarna från Miele Professional-maskinen till XCI-boxen får inte vara i kläm.
- ▶ XCI-boxen måste monteras på uppställningsplatsen eller monteras på maskinen med ett speciellt maskinfäste (extra tillbehör).
- ▶ XCI-boxen måste monteras på väggen så att den är lätt tillgänglig för eventuella servicearbeten.
- ▶ Anslutningskablarna till XCI-boxen måste installeras fackmannamässigt.
- ▶ Använd de från fabrik medföljande dragavlastningarna och kabelförskruvningarna med kontramuttrar för anslutning av extern hårdvara.

Så här fungerar XCI-boxen

Med XCI-boxen kan du ansluta extern hårdvara från Miele och andra leverantörer till Miele Professional-maskinen. Extern hårdvara är till exempel betal-/bokningssystem, doseringssystem, effekttoppsbrytare, trycksensorer, externa frånluftsspjäll och så vidare.

Denna bruks- och monteringsanvisning ska främst användas vid anslutning av betal-/bokningssystem. Anslutningar av annan extern hårdvara som går till betal-/bokningssystemet måste utföras av Miele service.

Installation

Vid reparation, ändring, kontroll och underhåll av elektriska produkter ska lagstadgade, gällande säkerhetsföreskrifter och normer beaktas.

De på uppställningsplatsen giltiga föreskrifterna från elbolaget och normer gällande elsäkerheten och den allmänna säkerheten ska beaktas.

 Risk för skador på grund av elektriska stötar.

Även när maskinen är avstängd kan komponenter vara strömförande. Innan underhålls- och reparationsarbeten utförs måste Miele Professional-maskinen ovillkorligen skiljas allpoligt från elnätet.

XCI-boxen måste alltid vara lätt tillgänglig för eventuella servicearbeten.

Läs avsnitten “Strömkapacitet för in- och utgångar” och “Installera betal-/bokningssystem” när du ansluter tillläggskomponenter till XCI-boxen.

Innan du fäster XCI-boxen

- XCI-boxen måste skruvas fast fackmannamässigt på uppställningsplatsen. Mått för borring av väggålen, se avsnittet “

XCI-boxen får inte installeras över öppna vattningsställen, avloppsrännor eller liknande system.

 Risk för elektriska stötar om XCI-boxen ramlar ner.

XCI-boxen kan ramla ner om den fästs på ett felaktigt sätt, vilket kan orsaka elektriska stötar.

Om XCI-boxen har ramlat ner får den inte längre användas. Byt XCI-boxen mot en ny och låt Miele service kontrollera den.

Installera XCI-boxen

Reparationsarbeten får utföras endast av behörig elektriker under beaktande av gällande säkerhetsföreskrifter.

- Bryt strömmen till Miele Professional-maskinen.
- Fäst XCI-boxen på väggen med 4 medföljande skruvar (4 x 40) och pluggar (S6). Se avsnittet “

Vid anslutning av extern hårdvara från andra leverantörer får det minsta tvärsnittet på 1,0 mm² vid en maximal kabel längd på 2,50 m inte överskridas.

Montera kabeldragavlastning

Anslutningskablarna från den externa hårdvaran måste fästas med kabelförskruvningarna och kabeldragavlastningarna på XCI-boxen. Se avsnittet “

- Ta loss locket från XCI-boxen (skruva ut 2 skruvar).
- Ta bort en eller flera kabeldragavlastningar 

Tips! Använd skruvmejseln och gör hål på flera ställen i det omgivande spåret.

- Sätt in motmuttern 

Tips! Skjut skruvlocket 
 - Dra anslutningskabeln genom gängstycket i XCI-boxen.
 - Dra åt skruvlocket.

Skruvlocket skyddar mot fukt och damm.

- Fäst anslutningskabeln med kabeldragavlastningen 139

Förteckning för kabeldragavlastningen i avsnittet “”, bild **(A)**

- ① Kabeldragavlastningar
- ② Anslutningshåll
- ③ Motmutter
- ④ Gängstycke
- ⑤ Skruvlock
- ⑥ Kabeldragavlastning med skruvar

Programmering

När du har installerat XCI-boxen ska inställningarna för de externa funktionerna utföras på den tillhörande Miele Professional-maskinen.

Följ instruktionerna i Miele Professional-maskinens bruks- och monteringsanvisning.

För kommunikation med extern hårdvara (betal-/bokningssystem, doseringsenhet och så vidare) måste inställningar/programmeringar göras på Miele Professional-maskinen.

Elanslutning

XCI-boxen får nätspänning via Miele Professional-maskinen.

XCI-boxen har ingen egen *På/Av*-knapp.

 XCI-boxen skadas om den har en felaktig anslutning.

XCI-boxen kan skadas av överström. Det är inte tillåtet att aktivera XCI-boxen med extern spänning.

Tekniska data

Spänning	200 V–240 V
Frekvens	50 Hz/60 Hz
Temperaturområde för drift	2 °C–35 °C

Strömkapacitet för in- och utgångar

Under installationen ska du kontrollera att strömförbrukningen för de tilläggskomponenter som ska anslutas inte överskrider den tillåtna enkelströmmen och den totala strömkapaciteten i neutralledaren.

Kontrollera även att spänningsnätets säkringsström inte överskrider genom anslutningen av tvättmaskinen/torktumlaren i kombination med XCI-boxen.

In- och utgångarna har olika strömkapacitet, vilket anges i avsnittet “Tabell strömkapacitet”.

Kopplingselementet för kontakt 3.3 är placerat så att det även går att koppla en fläkt med frekvensomriktare.

Vid anslutning av extern hårdvara från andra leverantörer får det minsta tvärsnittet på 1,0 mm² vid en maximal kabel längd på 2,50 m inte överskridas.

Nivåsensor

 Du ansluter nivåsensor till anslutningsplats 4.1 och 4.2. Dessa motsvarar skyddslågspänningen (skyddsklass III).

Beakta instruktionerna från sensorns tillverkare.
Kablarna måste läggas skilt från alla andra kablar.

Installera betal-/bokningssystem

Betal-/bokningssystem i tidsdrift

Det tillhörande anslutningsschemat hittar du i avsnittet  ("Timed operation") i slutet av denna bruks- och monteringsanvisning.





- C4030, C4031, C4065, C4070, C4080
- C5003

Betal-/bokningssystem i programdrift

































Det tillhörande anslutningsschemat hittar du i slutet av denna bruks- och monteringsanvisning i avsnittet  ("Programme operation").

- C4030, C4031, C4060, C4065, C4070, C4080
- C5002, C5004

Förteckning

	Betal-/bokningssystemets 7-poli- ga koppling
	Betal-/bokningssystemets 7-poli- ga koppling kan tas bort för att ansluta kablarna direkt via XCI- boxens anslutningar.
XCI	XCI-boxens spännhylsor
C	Schematisk visning av betal-/ bokningssystemets elektriska koppling
	Tidsdrift
	Programdrift
	Symbol för skyddsledare (jord)

Tabell strömkapacitet

	Användningsområde	Anslutningsplacering	Signal	Signalriktning	Strömkapacitet	Beskrivning
		PE		—>		Skyddsledare
		PE		—>		Skyddsledare
		PE		—>		Skyddsledare
		PE		—>		Skyddsledare
	Effekttoppsbrytare (DIN 18875)	1.1	L'	—>		a Inkopplingsmeddelande
		1.2	L'	—>		b Uppvärmningskrav
		1.3	L'	<—		c Frisläppning värmeelement
		1.4	N'	—>		d Neutralledare
	Betalt/bokningssystem	2.1	L'	—>		Maskinen driftklar
		2.2	L'	—>		Programstatus
		2.3	L'	<—		Betalimpuls program
		2.4	N'	<—		Tid betalsignal
		2.5	N'	—>		Spänningsförsörjning
		2.6	L	—>		Spänningsförsörjning
	PWM (tvättmaskin): Dosering PDR (torktumlare): Tilläggskomponenter	3.1	N'	—>	1,0 A	Spänningsförsörjning extern
		3.2	L	—>	1,0 A	Spänningsförsörjning extern
		3.3	L'	—>	4,0 A	Dosering 1/extra fläkt
		3.4	N'	—>	4,0 A	Spänningsförsörjning
		3.5	L'	—>	1,0 A	Dosering 2/frånluftsventil
		3.6	N'	—>	1,0 A	Spänningsförsörjning
		3.7	L'	—>	1,0 A	Dosering 3/signaljus/signalhorn
		3.8	N'	—>	1,0 A	Spänningsförsörjning
		3.9	L'	—>	1,0 A	Dosering 4
		3.10	N'	—>	1,0 A	Spänningsförsörjning
		3.11	L'	—>	1,0 A	Dosering 5
		3.12	N'	—>	1,0 A	Spänningsförsörjning
		3.13	L'	—>	1,0 A	Dosering 6
		3.14	N'	—>	1,0 A	Spänningsförsörjning
	4.1	+13 V	—>		Nivåsensor*	
	4.2		<—		Nivåsensor*	
	5.1				Kodning	
	5.2				Kodning	

L' = aktiverad fas, N' = aktiverad neutralledare

* se avsnittet "Strömkapacitet in- och utgångar"

Total strömkapacitet för elektroniken: se avsnittet "Installation".

Türkçe	144
Çevre Korumaya Katkınız	144
Güvenlik Talimatları ve Uyarılar	145
Çalışma şekli	147
Kurulum	147
Elektrik bağlantısı	149
Giriş ve çıkışların akım taşıma kapasitesi	149
Ödeme sistemi kurulumu	150

Çevre Korumaya Katkınız

Nakliye Ambalajının Elden Çıkarılması

Ambalaj XCI-Box'u nakliye hasarlarına karşı korur. Ambalaj malzemeleri tasfiyeye yönelik olarak çevre dostu malzemelerden seçilmiştir ve bu sebeple geri dönüştürülmesi mümkündür.

Ambalajın malzeme döngüsüne geri kazandırılması hammadde tasarrufu sağlar ve atık oluşumunu azaltır. Bayiniz ambalajı geri alabilir.

Eski Cihazın Elden Çıkarılması

Elektrikli ve elektronik cihazlar birçok değerli materyal içerir. Bu tür cihazlar aynı zamanda işleyişleri ve güvenlikleri için gerekli belli maddeler, karışımlar ve bileşenler de içerir. Bunlar evsel atıklar içinde ve uygunsuz işlem görmeleri halinde insan sağlığına ve çevreye zarar verebilirler. Eski cihazınızı bu sebeple hiçbir suretle evsel atıklarla birlikte atmayınız.



Bunun yerine varsa belediyeler, bayiler veya Miele'de bulunan elektrikli ve elektronik cihazların teslimi ve değerlendirilmesine yönelik resmi toplama ve geri alma merkezlerinden yararlanınız. Elden çıkarılacak eski cihaz üzerindeki olası kişisel verilerin silinmesinden yasalar uyarınca siz sorumlusunuz. Lütfen eski cihazın evden çıkarılıncaya kadar çocukların erişemeyeceği güvenli bir yerde muhafaza edilmesini sağlayınız.

Güvenlik Talimatları ve Uyarılar

Bu XCI-Box öngörülen güvenlik şartlarına uygundur. Bununla birlikte uygunsuz bir kullanım bedensel yaralanmalara ve mal zararına sebep olabilir.

Önce XCI-Box Kullanım ve Montaj Talimatlarını okuyunuz. Bu kılavuz montaj, güvenlik, XCI-Box kullanımı ve bakımına yönelik önemli bilgiler içermektedir. Bu bilgiler sayesinde kendinizi korumuş olur ve cihazınıza gelebilecek zararların önüne geçersiniz.

Bu kullanım kılavuzu ve montaj talimatını saklayınız ve cihazın sizden sonraki sahibine veriniz.

Amacına uygun kullanım

▶ XCI-Box sadece bir Miele Professional cihazı ile harici bir donanım, örneğin azami yük kapatması, ödeme ünitesi, ek fan, atık hava klapesi veya dozaj pompaları ile bağlantı oluşturmaya yöneliktir. Başka kullanım amaçlarının tehlikeli olması mümkündür.

Miele, amacına aykırı veya hatalı kullanım sonucu ortaya çıkan zararların sorumluluğunu üstlenmez.

▶ XCI-Box sadece fabrikada uygun bağlantı ile donatılmış Miele Professional cihazları ile kullanıma yöneliktir.

Teknik güvenlik

▶ XCI-Box sadece doğru kullanım şartlarını sağlayacak olan elektrik teknisyenleri tarafından monte edilmelidir.

▶ Montajdan önce XCI-Box'ta görünür harici hasarlar olup olmadığını kontrol ediniz. Hasarlı bir XCI-Box takılmamalı ve işleme alınmamalıdır.

▶ XCI-Box bir arıza veya hasar durumunda onarılmamalıdır. Bu gibi durumlarda sadece XCI-Box'u yenisiyle değiştiriniz.

▶ XCI-Box'un elektrik bağlantısı sadece Miele Professional cihazı, Kullanım ve Kurulum Talimatında belirtilenlere uygun şekilde elektrik şebekesinden ayrıldığında kesilir.

- ▶ Miele Professional cihazının XCI-Box bağlantı kabloları ezilmemelidir.
- ▶ XCI-Box duvara veya özel bir makine tespit elemanı (sonradan satın alınabilen aksesuar) ile makineye monte edilmelidir.
- ▶ Duvara monte edildikten sonra XCI-Box'a servis amacıyla erişim mümkün olmalıdır.
- ▶ XCI-Box montajı ve bağlantı kablolarının döşenmesi doğru bir şekilde yapılmalıdır.
- ▶ Cihazla birlikte verilen, harici donanıma bağlantıya yönelik kontra somunlu kablo rakorları ve kablo sünmezleri kullanılmalıdır.

Çalışma şekli

XCI-Box ile Miele'nin ve diğer tedarikçilerin harici donanımları Miele Professional cihazına bağlanabilir. Harici donanımlar örneğin ödeme sistemleri, dozaj sistemleri, azami yük sistemleri, basınç sensörleri, harici atık hava klapeleri vb. olabilir.

Bu Kullanım ve Montaj Talimatı öncelikli olarak ödeme ünitelerinin bağlantısına yönelik bir kılavuzdur. Ödeme ünitesinden çıkan diğer harici donanım bağlantıları Miele yetkili servisi tarafından gerçekleştirilmelidir.

Kurulum

Elektrikli cihazların onarımı, değiştirilmesi, kontrolü ve bakımında, ilgili yasal esaslar, kazalardan korunma yönetmelikleri ve geçerli standartlar dikkate alınmalıdır.

Kurulum yerinde elektrik güvenliğine ve genel güvenliğe yönelik geçerli elektrik tedarik firması yönetmeliklerinin ve standartların dikkate alınması gerekmektedir.

 Elektrik çarpması sonucu yaralanma tehlikesi.

Cihazın gücü kapalı olsa dahi bileşenlerinde gerilim bulunabilir.

Miele Professional cihazında bakım ve onarım çalışmaları gerçekleştirilmeden önce gerilim taşıyan tüm kabloların güvenli bir şekilde yalıtılması gerekir.

Ek bileşenleri XCI-Box'a bağlarken "Giriş ve çıkışların akım taşıma kapasitesi" ve "Ödeme sisteminin kurulması" bölümlerini dikkate alınız.

XCI-Box tespitlenmeden önce

- XCI-Box, kurulum yerinde usulüne uygun şekilde vidalanmalıdır. Duvarda açılacak deliklerin ölçüleri için bkz. bu kullanım ve montaj kılavuzunun sonundaki Bölüm "🔧", Resim ②.
- Alternatif olarak XCI-Box birlikte verilen yapışkanlı şeritler ile duvara sabitlenebilir. Bunun için dikkate alınması gereken hususlar:
 - Yapışkanlı şeritler, dış taraftan ve ortalanarak arka tarafa yapıştırılır. Bkz. bu kullanım ve montaj kılavuzunun sonundaki Bölüm "🔧", Resim ③.
 - Duvarın yüzeyi pürüzsüz, sağlam, gressiz ve tozsuz olmalıdır.
 - Duvarda desenli duvar kağıtları, desenli sıva veya yetersiz tutunma özelliğine sahip başka kaplamalar olmamalıdır.
 - Azami montaj yüksekliği 1,50 m'yi aşmamalıdır.

XCI-Box'un üzeri açık sulu yerler, boşaltma kanalları veya benzer sistemlerin üzerine monte edilmesine müsaade edilmez.

Esas olarak VDE 0701 doğrultusunda bir cihaz güvenliği kontrolü yapılmalıdır.

XCI-Box'a servis için erişim her daim mümkün olmalıdır.





⚠ Aşağı düşen XCI-Box nedeniyle elektrik çarpması tehlikesi.

XCI-Box, yanlış veya yetersiz tespitleme nedeniyle aşağı düşebilir ve gbu durum elektrik çarpmasına yol açabilir.

Aşağı düşmüş bir XCI-Box artık kullanılamaz. XCI-Box'u yenisi ile değiştiriniz veya Miele yetkili servisine kontrol ettiriniz.



Kurulumun gerçekleştirilmesi



Onarım çalışmaları esas olarak sadece bir elektrik teknisyeni tarafından geçerli güvenlik şartları dikkate alınarak gerçekleştirilmelidir.

- Miele Professional cihazının elektrik şebekesi bağlantısını kesiniz.
- XCI-Box'u birlikte verilen 4 vida (4 x 40) ve dübellere (S6) duvara tespit ediniz. Bkz. Bölüm “”, Resim .
- Alternatif olarak XCI-Box'u birlikte verilen yapışkanlı şeritler ile duvara sabitleyebilirsiniz. Bkz. Bölüm “”, Resim .
- XCI-Box'tan Miele Professional cihazına ve harici donanıma (öneğin ödeme sistemi) bağlantıları gerçekleştiriniz.



Başka üreticilerin harici donanımlarının bağlantısı için en fazla 2,50 metrelik bir kablo uzunluğunda, 1,0 mm² asgari kesit boyutunun altına inilmemelidir.

Kablo sünmezi montajı

Harici donanımın bağlantı kabloları kablo rakorları ve kablo sünmezleri ile XCI-Box'a tespit edilmelidir. Bkz. bu kullanım ve montaj kılavuzunun sonundaki Bölüm “”, Resim .

- XCI-Box'un kapağını çıkarınız (2 vidayı sökünüz).
- Bir veya daha fazla kablo sünmezi  çıkarınız.
- XCI-Box'u dar yanı üzerine, kapalı bağlantı delikleri yukarıda olacak şekilde yerleştiriniz.
- Bir tornavida ile bağlantı deliğindeki  yuvarlak parçayı dışarı bastırınız.

Faydalı bilgi: Çevresindeki oyuğu birden fazla yerden tornavida ile deliniz.

- Kontra somunu  takınız.
- Vidalı parçayı  üstüne vidalayınız.

Faydalı bilgi: Vidalı kapağı  harici donanımın bağlantı kablosuna geçiriniz.

- Bağlantı kablosunu vidalı parça içinden geçirerek XCI-Box'a yönlendiriniz.
- Vidalı kapağı sıkınız.

Vidalı kapak neme ve toza karşı koruma sunar.

- Bağlantı kablosunu kablo sünmezi  ile tespit ediniz.
- XCI-Box'ta harici donanım için gerekli bağlantıları gerçekleştiriniz.
- XCI-Box'un kapağını kapatınız (2 vidayı sıkınız).

Kablo sünmezi açıklaması için bkz. Bölüm “”, Resim (A)

- ① Kablo sünmezleri
- ② Bağlantı deliği
- ③ Kontra somun
- ④ Vidalı parça
- ⑤ Vidalı kapak
- ⑥ Vidalarla birlikte kablo sünmezi

Programlama

XCI-Box kurulduktan sonra ilgili Miele Professional cihazında harici fonksiyonların ayarları gerçekleştirilmelidir.

Miele Professional cihazının Kullanım ve Kurulum Talimatı kitapçığındaki talimatları uygulayınız.

Harici donanım (ödeme ünitesi, dozaj ünitesi ...) ile iletişim için Miele Professional cihazında Ayarlar/Programlama gerçekleştirilmesi gerekir.

Elektrik bağlantısı

XCI-Box'un elektrik beslemesi Miele Professional cihazı üzerinden gerçekleşir.

XCI-Box ayrı bir *Açma/Kapama* anahtarına sahip değildir.

 Hatalı bağlantı sonucu XCI-Box'ta hasar.

XCI-Box aşırı gerilim sonucu hasar görebilir.

XCI-Box'un harici güç kaynağı ile çalıştırılmasına izin verilmez.

Teknik veriler

Gerilim	200 V–240 V
Frekans	50 Hz/60 Hz
işletim için sıcaklık aralığı	2 °C – 35 °C

Giriş ve çıkışların akım taşıma kapasitesi

Kurulum sırasında, bağlanacak ek bileşenlerin güç tüketiminin nötr iletkendeki toplam tüketimi ve izin verilen münferit akımları aşmamasına dikkat edilmelidir.

Kurulum sırasında çamaşır makinesinin/kurutma makinesinin XCI-Box ve bağlı donanım kombinasyonu ile bağlanması dolayısıyla elektrik güç kaynağının sigorta akımının aşılmasına dikkat edilmelidir.

Giriş ve çıkışlar “Akım taşıma kapasitesi tablosunda” açıklanan akımlar için tasarlanmıştır.

3.3 kantağının devre elemanı, frekans dönüştürücülü bir fan da çalıştırılabilecek şekilde tasarlanmıştır.

Başka üreticilerin harici donanımlarının bağlantısı için en fazla 2,50 metrelik bir kablo uzunluğunda, 1,0 mm² asgari kesit boyutunun altına inilmemelidir.

Boş durum algılaması

 4.1 ve 4.2 terminallerine boş durum algılama donanımı bağlanır. Bunlar çok düşük güvenlik gerilimine karşı gelirler (Koruma sınıfı III).

Sensör üreticisinin spesifikasyonları dikkate alınmalıdır.
Kabloların tüm diğer kablolardan ayrı olarak döşenmesi gerekir.

Ödeme sistemi kurulumu

Sürekli işletimde ödeme ünitesi

Buna ilişkin bağlantı şemasını bu Kullanım ve Montaj Talimatının ⌚ (“Sürekli işletim”) bölümünde bulabilirsiniz.





- C4030, C4031, C4065, C4070, C4080
- C5003

Programlı işletimde ödeme ünitesi































Buna ilişkin bağlantı şemasını bu Kullanım ve Montaj Talimatının ▶ (“Programlı işletim”) bölümünde bulabilirsiniz.

- C4030, C4031, C4060, C4065, C4070, C4080
- C5002, C5004

Açıklamalar

	Ödeme ünitesinin 7 kutuplu bağlantısı
	Ödeme ünitesinin 7 kutuplu bağlantısı, kabloları doğrudan XCI-Box terminalleri üzerinden bağlamak üzere çıkarılabilir.
XCI	XCI-Box terminal rakorları
C	Ödeme ünitesinde elektrik bağlantılarının şematik gösterimi
	Sürekli işletim
	Programlı işletimi
	PE terminali işareti (topraklama)

Akım taşıma kapasitesi tablosu

	Uygulama	Terminal tahsisi	Sinyal	Sinyal yönü	Akım taşıma kapasitesi	Açıklama
		PE		→		Koruyucu iletken
		PE		→		Koruyucu iletken
		PE		→		Koruyucu iletken
		PE		→		Koruyucu iletken
	Azami yük	1.1	L'	→		a Cihaz açık
		1.2	L'	→		b Isıtma talebi
		1.3	L'	<←		c Isıtma onayı
		1.4	N'	→		d Güç beslemesi
	Ödeme sistemi	2.1	L'	→		Cihaz işleme hazır
		2.2	L'	→		Program durumu
		2.3	L'	<←		Program satın alma darbesi
		2.4	N'	<←		Süre satın alma sinyali
		2.5	N'	→		Güç beslemesi
		2.6	L	→		Güç beslemesi
	PWM (Çamaşır makinesi): Dozaj PDR (Kurutma makinesi): Ek bileşenler	3.1	N'	→	1,0 A	Güç beslemesi, harici
		3.2	L	→	1,0 A	Güç beslemesi, harici
		3.3	L'	→	4,0 A	Dozaj 1 / Ek fan
		3.4	N'	→	4,0 A	Güç beslemesi
		3.5	L'	→	1,0 A	Dozaj 2 / Atık hava klapesi
		3.6	N'	→	1,0 A	Güç beslemesi
		3.7	L'	→	1,0 A	Dozaj 3 / Sinyal ışıkları / Sinyal sesi
		3.8	N'	→	1,0 A	Güç beslemesi
		3.9	L'	→	1,0 A	Dozaj 4
		3.10	N'	→	1,0 A	Güç beslemesi
		3.11	L'	→	1,0 A	Dozaj 5
		3.12	N'	→	1,0 A	Güç beslemesi
		3.13	L'	→	1,0 A	Dozaj 6
		3.14	N'	→	1,0 A	Güç beslemesi
	4.1	+13 V		→		Boş durum algılaması*
	4.2			<←		Boş durum algılaması*
	5.1					Kodlama
	5.2					Kodlama

L' = anahtarlanmış faz, N' = anahtarlanmış nötr iletken

* bkz. „Giriş ve çıkışların akım taşıma kapasitesi“ bölümü

elektronik donanımın toplam akım yükü: bkz. „Kurulum“ bölümü.

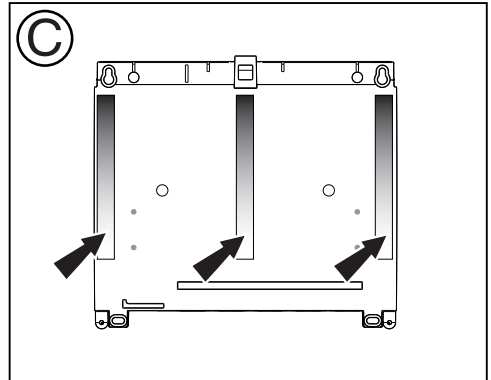
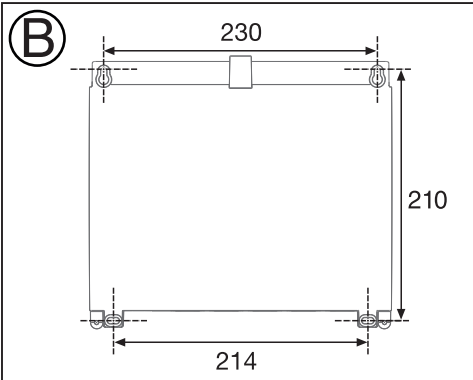
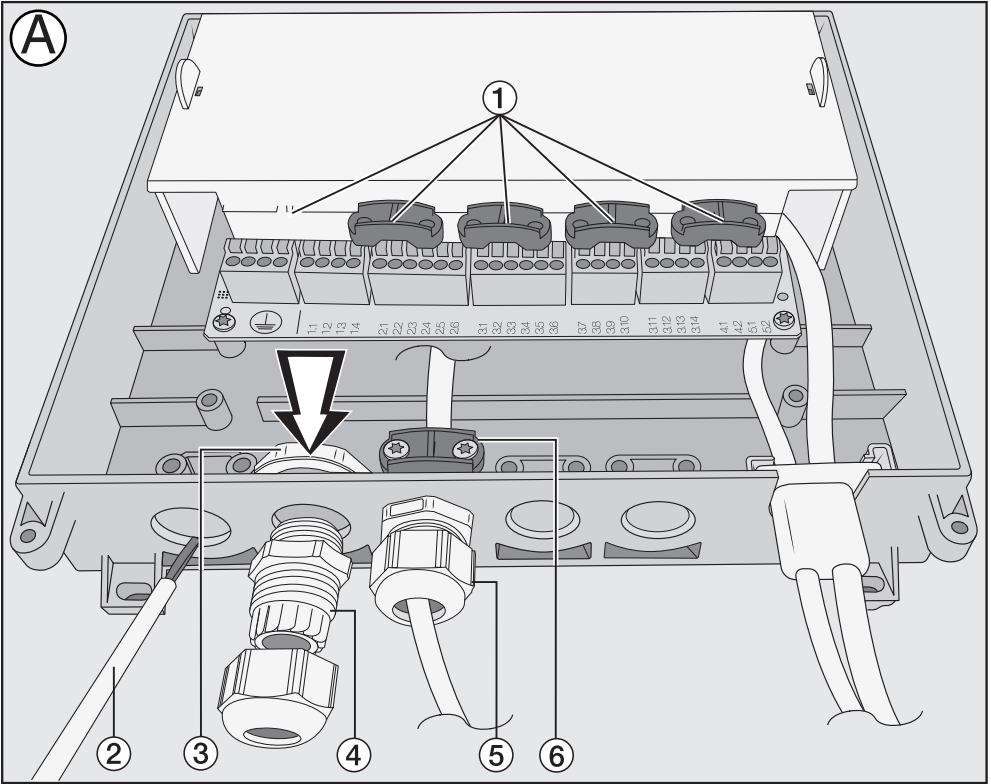

C4030, C4031, C4065, C4070, C4080

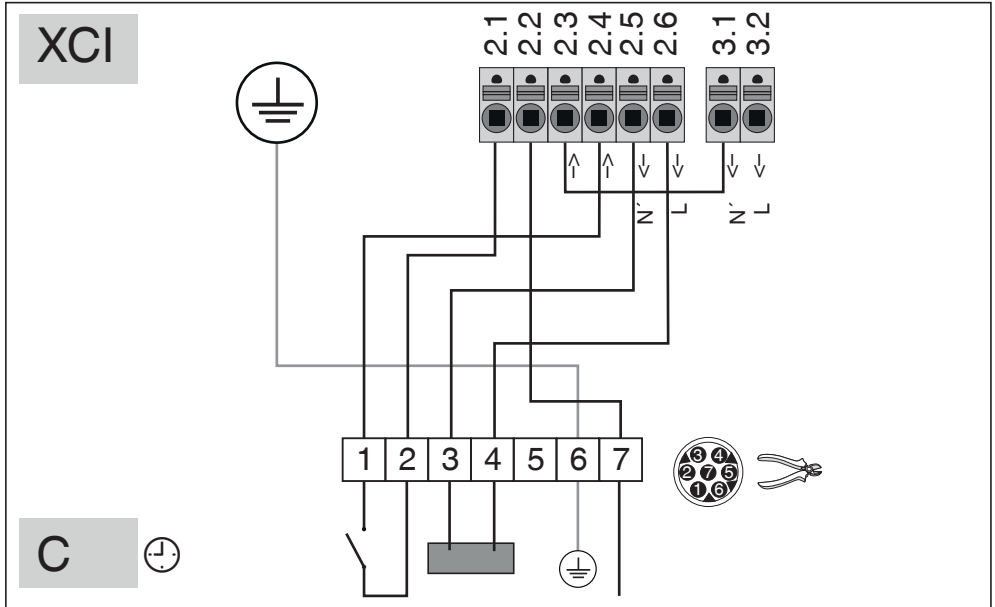

C5003

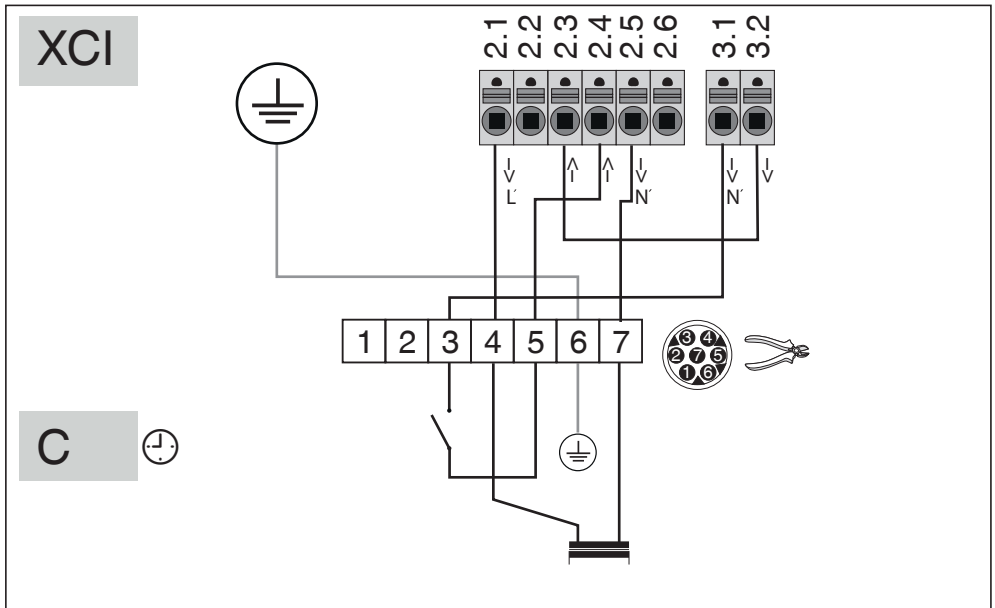

▶ (Programme operation)

C4030, C4031, C4065, C4070, C4080

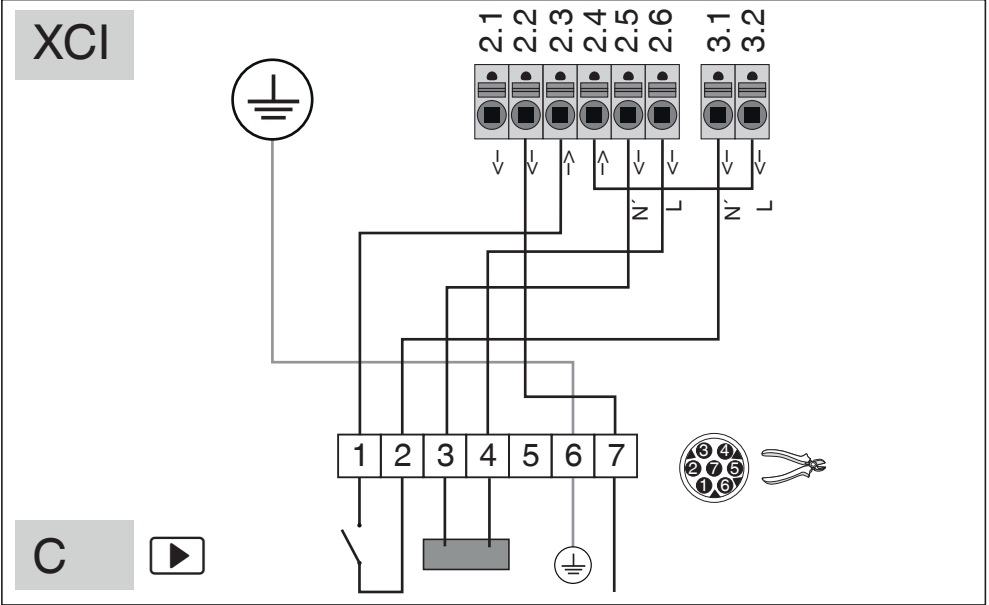

C4060, C5002, C5004

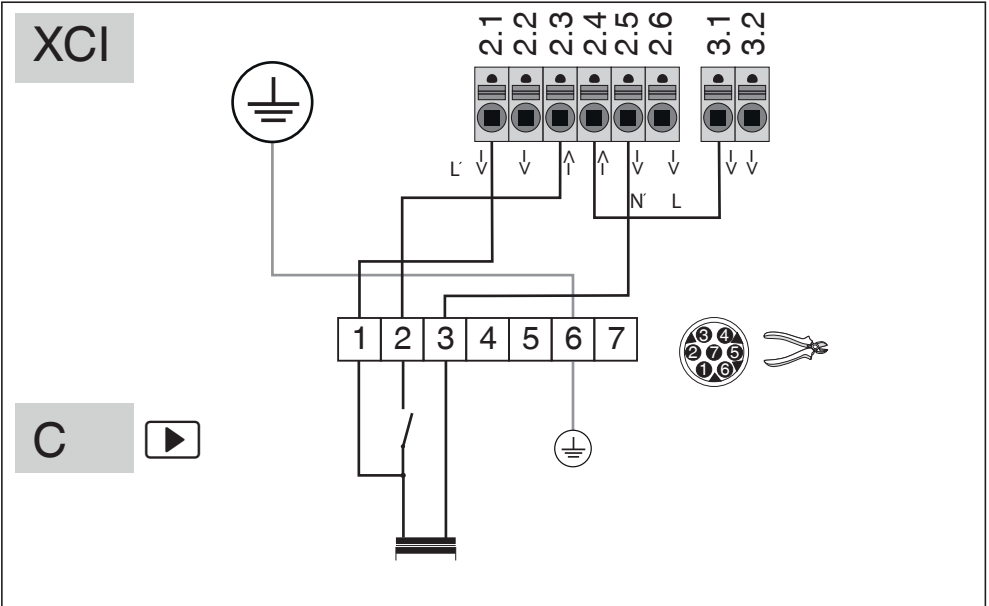

Miele

Miele & Cie. KG
Carl-Miele-Straße 29
33332 Gütersloh
Germany
Telefon: 05241 89-0
Telefax: 05241 89-2090
Internet: www.miele.com/professional