

## Mode d'emploi Réfrigérateur-congélateur



Lisez **impérativement** ce mode d'emploi et ses instructions de montage avant d'installer et de mettre en service votre appareil.  
Vous éviterez ainsi de vous blesser et d'endommager votre appareil.

# Table des matières

---

<b>Prescriptions de sécurité et mises en garde</b> .....	<b>5</b>
<b>Votre contribution à la protection de l'environnement</b> .....	<b>17</b>
<b>Installation</b> .....	<b>18</b>
Lieu d'installation.....	18
Classe climatique .....	19
Exigences en matière d'aération et évacuation d'air .....	19
Installation de plusieurs appareils de froid .....	20
Changement de la butée de porte .....	20
Monter les entretoises murales jointes .....	20
Installation de l'appareil de froid .....	21
Ajuster l'appareil de froid .....	22
Intégration de l'appareil de froid dans le linéaire de cuisine .....	23
Dimensions de l'appareil.....	25
Branchement électrique .....	28
<b>Économiser de l'énergie</b> .....	<b>30</b>
<b>Description de l'appareil</b> .....	<b>32</b>
Vue d'ensemble de l'appareil .....	32
Écran d'accueil .....	34
Comprendre le principe de commande.....	34
Mode de réglage  .....	35
Arrangement intérieur.....	37
Déplacer le balconnet avec réglage précis .....	37
Déplacer le balconnet avec réglage précis .....	37
Déplacer le balconnet de rangement/à bouteilles.....	38
Clipser les balconnets à œufs.....	38
Déplacer ou retirer le cale-bouteilles.....	38
Déplacer la clayette/clayette avec éclairage .....	38
Déplacer la clayette modulable .....	39
Décaler la clayette modulable.....	39
Déplacer le support à bouteilles.....	39
Place pour une plaque de cuisson.....	40
Utiliser le porte-bouteilles dans la tablette d'isolation .....	40
Retirer et remettre la boîte de tri.....	40
Déplacer le filtre à charbon actif.....	41
Accessoires fournis avec l'appareil.....	41
Accessoires disponibles en option .....	42

<b>Mise en marche et arrêt de l'appareil</b> .....	<b>43</b>
Avant la première utilisation .....	43
Raccorder l'appareil de froid.....	43
Remplir et insérer le réservoir d'eau pour le brumisateur .....	43
Mettre en marche l'appareil de froid .....	43
Arrêter l'appareil de froid .....	44
Arrêt de la zone de réfrigération ou de congélation uniquement.....	44
En cas d'absence prolongée.....	44
<b>Choisir la température optimale</b> .....	<b>45</b>
Affichage de la température.....	46
Régler la température de la zone de réfrigération/congélation .....	46
Possibilités de réglage .....	46
<b>Utilisation de SuperFroid et SuperFrost</b> .....	<b>47</b>
<b>Procéder à d'autres réglages</b> .....	<b>49</b>
Explications relatives aux différents réglages.....	49
Mode Party  .....	49
Mode Holiday  .....	49
Activer la fonction de verrouillage  /  .....	50
Mode Shabbat  .....	51
Informations sur le Mode Shabbat  .....	52
Modifier le délai jusqu'au déclenchement de l'alarme de porte  .....	52
Zone de température variable (Freeze&Cool)  /  .....	53
Miele@home.....	55
Modifier le volume des signaux d'avertissement et sonores  /  .....	57
Modifier la luminosité de l'écran  .....	57
Désactiver le mode Expo  .....	57
Réinitialiser les réglages d'usine  .....	58
Informations  .....	58
Témoin de remplacement du filtre anti-odeur  .....	58
Mode Nettoyage  .....	58
<b>Alarme de température et de porte</b> .....	<b>59</b>
<b>Entreposer les aliments dans la zone de réfrigération</b> .....	<b>61</b>
Différentes zones de froid .....	61
Non approprié pour la zone de réfrigération.....	62
Conseils pour l'achat d'aliments.....	63
Bien entreposer ses aliments.....	63
<b>Conserver des aliments dans la zone PerfectFresh Active</b> .....	<b>64</b>
Zone PerfectFresh Active.....	64

# Table des matières

---

Compartiment humide .....	64
Brumisateur (Humidifier ☹) .....	66
Compartiment sec .....	67
<b>Entreposer ses aliments dans la zone de réfrigération supplémentaire .....</b>	<b>69</b>
<b>Congélation et stockage .....</b>	<b>71</b>
Que se passe-t-il lors de la congélation de produits frais ? .....	71
Capacité maximale de congélation .....	71
Stocker des produits surgelés .....	71
Congélation de produits frais .....	72
Durée de conservation des aliments congelés .....	73
Rafraîchir rapidement les boissons .....	74
Utiliser les accessoires .....	74
Préparer les glaçons .....	74
<b>Dégivrage .....</b>	<b>75</b>
<b>Nettoyage et entretien .....</b>	<b>76</b>
Conseils concernant les détergents .....	76
Préparer l'appareil de froid au nettoyage .....	77
Nettoyer l'intérieur de l'appareil .....	78
Nettoyer les accessoires à la main ou au lave-vaisselle .....	79
Retirer et démonter les accessoires pour le nettoyage .....	80
Insérer les tiroirs et les tablettes en verre de la zone de congélation .....	84
Nettoyage de la façade et des parois latérales .....	85
Nettoyer le joint de porte .....	86
Après le nettoyage .....	86
<b>En cas d'anomalie .....</b>	<b>87</b>
<b>Origines des bruits .....</b>	<b>99</b>
<b>SAV .....</b>	<b>101</b>
Contact en cas d'anomalies .....	101
Base de données EPREL .....	101
Garantie .....	101
<b>Déclaration de conformité .....</b>	<b>102</b>
<b>Droits d'auteur et licences .....</b>	<b>103</b>

## Prescriptions de sécurité et mises en garde

---

Cet appareil est conforme aux dispositions de sécurité en vigueur. Toute utilisation non conforme peut toutefois causer des dommages corporels et matériels.

Lisez attentivement le mode d'emploi et les instructions de montage avant de mettre l'appareil de froid en service. Vous y trouverez des informations importantes sur le montage, la sécurité, l'utilisation et l'entretien de cet appareil. Vous éviterez ainsi de vous blesser et d'endommager votre appareil.

Conformément à la norme CEI 60335-1, Miele indique expressément de lire impérativement toutes les informations concernant l'installation de l'appareil de froid et de suivre les consignes de sécurité et de mise en garde.

La société Miele ne peut être tenue responsable des dommages dus au non-respect des consignes.

Conservez le mode d'emploi et les instructions de montage et remettez-les à tout nouveau détenteur de l'appareil.

# Prescriptions de sécurité et mises en garde

---

## Utilisation conforme aux dispositions

▶ Cet appareil est conçu pour un usage ménager dans un environnement domestique ou similaire, par exemple :

- dans des magasins, des bureaux ou d'autres environnements de travail similaires
- dans des exploitations agricoles
- par des clients dans des hôtels, motels, chambres d'hôtes ou d'autres types de logements de vacances.

Cet appareil frigorifique n'est pas conçu pour être utilisé à l'extérieur.

▶ L'appareil ne doit être utilisé que conformément à l'usage domestique, pour la réfrigération et la conservation de produits alimentaires, le stockage de produits surgelés, la congélation de produits frais et la préparation de glaces.

Tout autre utilisation est interdite.

▶ L'appareil de froid ne convient pas au stockage et au refroidissement de médicaments, de plasma sanguin, de préparations de laboratoire ou de substances ou produits similaires sur lesquels la directive sur les dispositifs médicaux est basée. Une mauvaise utilisation de l'appareil de froid peut endommager les marchandises stockées ou les détériorer. En outre, l'appareil de froid n'est pas adapté à une utilisation dans des zones à risque d'explosion.

Miele décline toute responsabilité en cas de dommages occasionnés par une utilisation non conforme ou une mauvaise manipulation.

▶ Les personnes (enfants inclus) qui en raison de déficiences physiques, sensorielles ou mentales, de leur manque d'expérience ou de leur ignorance, ne sont pas aptes à utiliser l'appareil frigorifique en toute sécurité doivent impérativement être surveillées pendant la commande.

Ces personnes sont autorisées à utiliser l'appareil frigorifique sans surveillance uniquement si vous leur avez expliqué comment l'utiliser sans danger et les risques encourus en cas de mauvaise manipulation.

### En présence d'enfants dans le ménage

- ▶ Les enfants de moins de 8 ans doivent être tenus à distance de l'appareil, à moins qu'ils ne soient sous surveillance constante.
- ▶ Les enfants de plus de huit ans sont autorisés à utiliser cet appareil sans surveillance uniquement si son fonctionnement leur a été expliqué de telle sorte qu'ils puissent le manipuler en toute sécurité. Les enfants doivent être capables de reconnaître et de comprendre les dangers que présente une erreur de manipulation.
- ▶ Les enfants ne doivent jamais nettoyer ou entretenir l'appareil sans surveillance.
- ▶ Surveillez toujours les enfants qui se trouvent à proximité de l'appareil. Ne laissez jamais les enfants jouer avec l'appareil.
- ▶ Risque d'asphyxie ! Les enfants peuvent se mettre en danger en s'enveloppant dans les matériaux d'emballage (film plastique, par exemple) ou en glissant leur tête à l'intérieur. Tenez les matériaux d'emballage hors de portée des enfants.

# Prescriptions de sécurité et mises en garde

---

## Sécurité technique

► Le circuit du fluide frigorigène a fait l'objet d'un contrôle d'étanchéité. L'appareil est conforme aux consignes de sécurité en vigueur et aux directives européennes applicables.



► Avertissement : risque d'incendie/matériaux inflammables. Ce symbole se trouve sur le compresseur et indique la présence de matériaux inflammables. Ne retirez pas cet autocollant.

Le fluide frigorigène contenu (indications sur la plaque signalétique) est écologique, mais inflammable.

L'utilisation de ce fluide frigorigène écologique a tendance à rendre l'appareil plus bruyant. Outre les bruits de fonctionnement du compresseur, des bruits d'arrivée de fluide peuvent apparaître dans tout le circuit de refroidissement. Ces effets sont hélas inévitables, mais ils n'ont aucun impact sur la performance de l'appareil de froid.

Lorsque vous transportez et montez/installez l'appareil de froid, veillez à ne pas endommager les éléments du circuit de refroidissement. Les projections de fluide frigorigène peuvent provoquer des lésions oculaires et les fuites de fluide peuvent s'enflammer.

En cas de dommages :

- éloignez toute flamme ouverte ou source d'inflammation ;
- débranchez l'appareil du secteur ;
- aérez intégralement la pièce dans laquelle se trouve l'appareil de froid pendant quelques minutes ;
- contactez le service après-vente.

► La taille de la pièce où est installé l'appareil de froid doit être proportionnelle à la quantité de fluide frigorigène contenue dans l'appareil. En cas de fuite, un mélange gaz-air inflammable peut se former dans les locaux trop petits. Le volume de la pièce doit être d'1 m<sup>3</sup> pour 8 g de fluide frigorigène. La quantité de fluide frigorigène est indiquée sur la plaque signalétique à l'intérieur de l'appareil de froid.



## Prescriptions de sécurité et mises en garde

---

- ▶ Afin que l'appareil ne s'endommage pas, les données de branchement (tension et fréquence) figurant sur la plaque signalétique de l'appareil doivent impérativement concorder avec celles offertes par le secteur électrique. Comparez-les avant de le brancher. En cas de doute, renseignez-vous auprès d'un électricien professionnel.
- ▶ La sécurité électrique de cet appareil n'est assurée que s'il est raccordé à une terre de protection installée dans les règles de l'art. Ce dispositif de sécurité revêt une importance fondamentale. En cas de doute, faites vérifier l'installation électrique par un électricien professionnel.
- ▶ Le fonctionnement temporaire ou permanent sur un système d'alimentation électrique autonome ou non synchrone au réseau (comme les réseaux autonomes, les systèmes de secours) est possible. La condition préalable au fonctionnement est que le système d'alimentation électrique corresponde aux spécifications de la norme EN 50160 ou similaire.  
Les mesures de protection prévues dans l'installation domestique et dans ce produit Miele doivent également être assurées dans leur fonction et leur mode de fonctionnement en fonctionnement isolé ou en fonctionnement non synchrone au réseau ou être remplacées par des mesures équivalentes dans l'installation. Comme décrit, par exemple, dans la publication actuelle de VDE-AR-E 2510-2.
- ▶ Si le câble d'alimentation fourni est endommagé, il doit être remplacé par une pièce de rechange d'origine afin d'écartier tout danger pour l'utilisateur. Miele ne garantit le respect des consignes de sécurité que si les pièces de rechange sont d'origine.
- ▶ Les prises multiples ou les rallonges n'assurent pas la sécurité nécessaire (risque d'incendie). Ne raccordez pas l'appareil au réseau électrique par ce moyen.

## Prescriptions de sécurité et mises en garde

---

- ▶ Si les éléments sous tension ou le câble d'alimentation sont exposés à l'humidité, cela peut provoquer un court-circuit. Par conséquent, la cave à vin ne doit jamais fonctionner dans des locaux présentant des risques d'humidité ou d'éclaboussures (par ex. garages, buanderies, etc.).
- ▶ Cet appareil ne doit pas être utilisé à un emplacement non stationnaire (p. ex. à bord d'un bateau).
- ▶ Un appareil endommagé peut présenter des risques pour votre sécurité. Vérifiez qu'il ne présente aucun dommage visible. Ne mettez jamais en service un appareil endommagé.
- ▶ Cet appareil de froid n'est pas conçu pour être encastré.
- ▶ Lors de travaux d'installation, de maintenance et de réparations, il faut que l'appareil soit déconnecté du secteur. Vous n'aurez débranché votre appareil du secteur que si :
  - le disjoncteur de l'installation domestique est éteint, ou
  - le fusible de l'installation domestique est entièrement dévissé et sorti de son logement, ou
  - le cordon d'alimentation est débranché du secteur. Pour débrancher l'appareil du secteur, ne tirez pas le cordon d'alimentation mais la fiche.
- ▶ Des travaux d'installation, de maintenance ou des réparations non conformes peuvent entraîner des risques importants pour l'utilisateur.  
Les travaux d'installation et d'entretien et les réparations ne doivent être effectués que par des spécialistes agréés par Miele.
- ▶ Si l'appareil a été réparé par un service après-vente non agréé par Miele, tout recours en garantie sera rejeté.
- ▶ Les pièces défectueuses ne doivent être remplacées que par des pièces de rechange d'origine Miele. Les pièces de rechange d'origine sont les seules dont Miele garantit qu'elles remplissent les conditions de sécurité.

## Prescriptions de sécurité et mises en garde

---

► Cet appareil de froid est équipé d'une ampoule spéciale afin de répondre à des exigences particulières (par ex. en matière de température, d'humidité, de résistance chimique, de résistance aux frottements et aux vibrations). Cette ampoule convient uniquement à l'utilisation prévue. Elle ne convient pas à l'éclairage d'une pièce. Pour des raisons de sécurité, seul un professionnel agréé par Miele ou le SAV Miele est habilité à la remplacer. Cet appareil de froid dispose de plusieurs sources lumineuses possédant au moins la classe d'efficacité énergétique F.

### Installation conforme

- Changez la charnière de la porte (si nécessaire) en suivant les instructions d'installation ci-jointes.
- Portez toujours des gants de protection lorsque vous transportez et installez l'appareil de froid.
- Faites appel à une deuxième personne pour installer l'appareil de froid.

## Prescriptions de sécurité et mises en garde

---

### Utilisation conforme

- ▶ L'appareil de froid est prévu pour une classe climatique précise (plage de température ambiante) dont il faut respecter les limites. La classe climatique est indiquée sur la plaque signalétique apposée à l'intérieur de l'appareil de froid. Une température ambiante basse augmente la durée d'arrêt du compresseur si bien que l'appareil de froid ne peut pas maintenir la température requise.
- ▶ Les prises d'air ne doivent être ni couvertes ni obstruées. Cela gênerait la circulation d'air, la consommation d'électricité augmenterait et il n'est pas à exclure que des composants s'endommagent.
- ▶ Si vous stockez des produits contenant de la graisse ou de l'huile à l'intérieur de l'appareil ou dans la contre-porte de celui-ci, veillez à ce que ni graisse ni huile n'entrent en contact avec les pièces en matière plastique de l'appareil. Ces substances pourraient endommager le matériau synthétique qui risquerait de se fendre ou de se déchirer.
- ▶ Risque d'incendie et d'explosion. N'entreposez aucun produit explosif ni aucun produit contenant un gaz propulseur (par ex. une bombe aérosol). Certains mélanges gazeux inflammables risquent de prendre feu au contact de composants électriques.
- ▶ Risque d'explosion. Ne faites pas fonctionner d'appareils électriques dans votre appareil de froid (par exemple pour fabriquer de la crème glacée). Il existe un risque de formation d'étincelles.
- ▶ Risque de dommages corporels et matériels. Ne placez jamais dans la zone de congélation, des cannettes ou des bouteilles contenant des boissons gazeuses ou un liquide susceptible de geler. Les cannettes ou bouteilles risquent d'éclater.
- ▶ Risque de dommages corporels et matériels. Sortez les bouteilles que vous avez mises à rafraîchir dans la zone de congélation au bout d'une heure maximum. Sinon les bouteilles pourraient éclater.
- ▶ Risque de blessure. Ne touchez pas les aliments congelés ni les pièces métalliques avec les mains mouillées. Vos mains pourraient rester collées.

## Prescriptions de sécurité et mises en garde

---

▶ Risque de blessure. Ne consommez jamais de glaçons ou d'esquimaux, surtout des sorbets, qui viennent de sortir de la zone de congélation. En gelant instantanément au contact de températures très froides, vos lèvres et votre langue peuvent rester collées.

▶ Ne recongelez jamais des produits décongelés, même partiellement. Consommez-les aussi vite que possible, car ces produits perdent une partie de leur valeur nutritive et se détériorent. Vous pouvez recongeler des produits décongelés après les avoir fait cuire ou griller.

▶ Ne consommez pas des aliments stockés depuis longtemps, car ils risquent d'être impropres à la consommation et de provoquer une intoxication alimentaire.

La durée de conservation dépend de plusieurs facteurs tels que le degré de fraîcheur, la qualité et la température de conservation. Vérifiez la date limite de conservation et les conseils de stockage fournis par les fabricants des produits alimentaires !

### **Appareils en inox**

▶ Ne collez jamais d'adhésif sur votre appareil : la fine pellicule qui protège l'acier inoxydable de votre appareil s'en trouverait abîmée et perdrait son effet protecteur contre les salissures. Ne collez jamais de post-it, de scotch ou autre matériau collant sur les surfaces en inox.

▶ Les surfaces de votre appareil sont susceptibles de se rayer. En effet, un simple aimant peut provoquer des rayures.

### **Accessoires et pièces détachées**

▶ Utilisez exclusivement des accessoires Miele d'origine. Si d'autres pièces sont rajoutées ou montées, les prétentions à la garantie et/ou fondées sur la responsabilité du fait du produit deviennent caduques.

▶ Miele offre une garantie d'approvisionnement de 10 ans minimum jusqu'à 15 ans pour les pièces détachées destinées au maintien en état de fonctionnement après l'arrêt de la production en série de votre appareil de froid.

# Prescriptions de sécurité et mises en garde

---

## Nettoyage et entretien

- ▶ Ne traitez pas le joint de porte avec de l'huile ou de la graisse. Cela le rendrait poreux à la longue.
- ▶ La vapeur provenant d'un nettoyeur à vapeur peut atteindre des pièces électroconductrices et provoquer un court-circuit. Pour nettoyer l'appareil et le faire dégivrer, n'utilisez jamais de nettoyeur à vapeur.
- ▶ Avertissement. N'utilisez pas d'accessoires mécaniques ou d'autres moyens qui ne sont pas conseillés par le fabricant pour accélérer le dégivrage.
- ▶ Les objets pointus ou tranchants risquent d'endommager les générateurs de froid, ce qui compromettrait le bon fonctionnement de l'appareil. N'utilisez donc pas d'objets pointus ou tranchants pour
  - enlever la couche de givre ou de glace,
  - décoller des bacs à glaçons ou des produits alimentaires.
- ▶ Pour le dégivrage, ne placez jamais un appareil de chauffage électrique ou une bougie dans l'appareil. Cela endommagerait le matériau synthétique.
- ▶ N'utilisez aucun spray ni produit de dégivrage. Ils pourraient former des gaz détonants, contenir des solvants ou des agents porogènes qui endommageraient le matériau synthétique, ou être nocifs pour la santé.

## Transport

- ▶ L'appareil doit impérativement être transporté à la verticale et dans son emballage afin de ne subir aucun dommage.
- ▶ Risque de dommages corporels et matériels. L'appareil étant très lourd, transportez-le toujours à l'aide d'une deuxième personne.

### Élimination de votre ancien appareil

- ▶ Les enfants qui jouent peuvent s'enfermer dans l'appareil et s'asphyxier.
  - Démontez les portes de l'appareil.
  - Retirez les tiroirs.
  - Laissez les tablettes à l'intérieur de l'appareil de froid afin que les enfants ne puissent pas y grimper facilement.
  - Le cas échéant, détruisez la serrure de porte de votre appareil. Vous éviterez ainsi que des enfants ne s'enferment dedans et mettent leur vie en danger.
- ▶ Risque de choc électrique !
  - Coupez la fiche d'alimentation du câble d'alimentation électrique.
  - Coupez le câble d'alimentation de l'ancien appareil.
- ▶ Éliminez tout de l'ancien appareil en séparant les éléments.
- ▶ Pendant et après la mise au rebut, assurez-vous que l'appareil de froid n'est pas placé à proximité d'essence ou d'autres gaz et liquides inflammables.
- ▶ Risque d'incendie dû à une fuite d'huile ou de fluide frigorigène ! Le fluide frigorigène et l'huile qu'ils contiennent sont inflammables. Ils peuvent s'enflammer en cas de concentration élevée et de contact avec une source de chaleur externe. Lors de la mise au rebut, vérifiez que le circuit de refroidissement n'est pas endommagé afin d'éviter toute fuite de fluide frigorigène (indications sur la plaque signalétique) et d'huile.
- ▶ Les projections d'agent réfrigérant peuvent provoquer des lésions oculaires ! N'endommagez aucune partie du circuit de refroidissement :
  - en perçant les tubulures de l'évaporateur qui contiennent de l'agent réfrigérant,
  - en pliant les conduites rigides,
  - ou en rayant le revêtement de surface.

# Prescriptions de sécurité et mises en garde

---

## Symbole sur le compresseur (selon modèle)

Cette remarque est uniquement significative pour le recyclage. Il n'y a aucun danger en fonctionnement normal.



- ▶ L'huile dans le compresseur peut être mortelle en cas d'ingestion et de pénétration dans les voies respiratoires.



# Votre contribution à la protection de l'environnement

## Mise au rebut de l'emballage

Nos emballages sont simples d'utilisation et protègent votre appareil des dommages qui peuvent survenir pendant le transport. Les matériaux d'emballage ont été sélectionnés d'après des critères environnementaux et de facilité d'élimination ; ils sont généralement recyclables.

En participant au recyclage de vos emballages, vous contribuez à économiser les matières premières. Utilisez les collectes de matières recyclables spécifiques aux matériaux et les possibilités de retour. Les emballages de transport sont repris par votre revendeur Miele.

## Mise au rebut de l'ancien appareil

Les appareils électriques et électroniques contiennent souvent des matériaux précieux. Cependant, ils contiennent également certains mélanges, substances et pièces nocives nécessaires à leur bon fonctionnement et à leur sécurité. Si vous déposez ces appareils usagés avec vos ordures ménagères ou les manipulez de manière non conforme, vous risquez de nuire à la santé des personnes et à l'environnement. Ne jetez jamais vos anciens appareils avec vos ordures ménagères.



Veillez à ce que votre appareil de froid ne soit pas endommagé avant d'être mis au rebut conformément aux normes environnementales.

On évitera ainsi que le fluide frigorigène contenu dans le circuit de refroidisse-

ment et l'huile contenue dans le compresseur ne soient libérés dans l'environnement.

Au lieu de cela, rapportez vos appareils dans un point de collecte officiel spécialement dédié à la récupération et au recyclage des appareils électriques et électroniques, mis à disposition gratuitement par votre commune, municipalité, revendeur, ou chez Miele. Vous êtes légalement responsable de la suppression des éventuelles données à caractère personnel figurant sur l'ancien appareil à éliminer. Vous êtes dans l'obligation de retirer, sans les détruire, les piles et accumulateurs usagés non fixés à votre appareil, ainsi que les lampes qui peuvent être retirées sans être endommagées. Rapportez-les dans un point de collecte spécialement dédié à leur élimination, où ils peuvent être remis gratuitement. Veillez, en attendant l'évacuation de l'appareil, à tenir celui-ci hors de portée des enfants.

# Installation

## Lieu d'installation

 Risque de dommages dû à un taux d'humidité élevé.

Lorsque l'air est très humide, de la condensation peut se former sur les surfaces extérieures de l'appareil de froid.

Cette eau de condensation peut entraîner la formation de corrosion sur les parois extérieures de l'appareil.

Nous recommandons d'installer l'appareil de froid dans une pièce sèche et/ou climatisée et suffisamment aérée.

Une fois l'installation effectuée, assurez-vous que la/les porte(s) de l'appareil ferme(nt) correctement et que les fentes d'aération et d'évacuation d'air ne sont pas recouvertes.

 Risque d'incendie et de dommages provoqué par des appareils qui dégagent de la chaleur.

Les appareils qui dégagent de la chaleur peuvent s'enflammer et l'appareil de froid peut prendre feu.

Ne placez pas d'appareils dégagant de la chaleur, tels que des mini-fours, des cuisinières doubles ou des grille-pain, sur l'appareil de froid.

 Risque d'incendie et de dommages provoqué par des flammes non recouvertes.

Les flammes non recouvertes peuvent mettre le feu à l'appareil de froid.

Maintenez éloigné l'appareil de froid des flammes non recouvertes, par ex. une bougie.

Choisissez une pièce peu humide que vous pouvez aérer facilement.

Au moment de choisir le lieu d'installation, gardez à l'esprit que la consommation énergétique de l'appareil augmente lorsqu'il est à proximité immédiate d'un chauffage, d'une cuisinière ou de toute autre source de chaleur. Évitez toute exposition directe au soleil.

Plus la température ambiante est élevée, plus le compresseur fonctionne longtemps et plus la consommation d'énergie augmente.

Lors de l'installation de l'appareil, contrôlez aussi les points suivants :

- la prise doit se trouver hors de la zone située contre l'arrière de l'appareil et être aisément accessible en cas d'urgence ;
- la fiche et le câble d'alimentation ne doivent pas entrer en contact avec le dos de l'appareil de froid. Ils pourraient être endommagés par les vibrations de l'appareil ;
- ne pas raccorder non plus d'autres appareils à des prises situées dans la zone arrière de l'appareil.
- Lors de l'installation de l'appareil de froid, veillez à ce que le câble d'alimentation électrique ne soit pas coincé ou endommagé.
- Ne placez pas et n'utilisez pas de multiprises ou de barrettes de distribution ou d'autres appareils électroniques (tels que des transformateurs halogènes) dans la zone arrière de l'appareil.
- Le sol du lieu d'installation doit être horizontal et plat et doit avoir la même hauteur que le sol environnant.

## Classe climatique

L'appareil de froid est prévu pour une classe climatique précise (plage de température ambiante) dont il faut respecter les limites. La classe climatique est indiquée sur la plaque signalétique apposée à l'intérieur de l'appareil de froid.

Classe climatique	Température ambiante
SN	10 à 32 °C
N	16 à 32 °C
ST	16 à 38 °C
T	16 à 43 °C
SN-ST	10 à 38 °C
SN-T	10 à 43 °C

Une température ambiante plus basse augmente la durée d'arrêt du compresseur. Cela peut provoquer une augmentation de la température à l'intérieur de l'appareil de froid et provoquer des dommages.

## Exigences en matière d'aération et évacuation d'air

 Risque d'incendie et de dommages en raison d'une aération insuffisante.

Si l'appareil de froid n'est pas suffisamment aéré, le compresseur réagit plus souvent et fonctionne pendant une durée prolongée. Cela entraîne une consommation d'énergie plus élevée et l'augmentation de la température de fonctionnement du compresseur, ce qui risque d'endommager le compresseur.

Vérifiez que l'appareil de froid soit suffisamment aéré et ventilé.

Ne recouvrez pas les fentes d'aération et prises d'air indiquées.

Les fentes d'aération et prises d'air ne doivent être ni couvertes, ni obstruées.

De plus, elles doivent être régulièrement dépoussiérées.

L'air présent sur la face arrière de l'appareil a tendance à se réchauffer. C'est pourquoi il faut garantir un guidage parfait de l'air (voir la section "Dimensions de l'appareil").

# Installation

## Installation de plusieurs appareils de froid

⚠ Risque de dommages dû à la condensation sur les parois extérieures de l'appareil.

Lorsque le taux d'humidité est élevé, de la condensation peut s'accumuler entre les parois extérieures des appareils et peut engendrer une corrosion.

Ne placez **pas directement** d'appareil de froid à côté d'autres appareils de froid.

Un espace d'au moins 70 mm doit être maintenu entre les appareils de froid.

## Changement de la butée de porte

⚠ Risque de dommages corporels et matériels en raison du poids élevé de la porte.

Si le changement du sens d'ouverture est effectué par une seule personne, il réside un risque élevé de dommages corporels et matériels.

Ne modifiez le sens d'ouverture qu'avec l'aide d'une deuxième personne.

Votre appareil frigorifique est livré avec les charnières fixées à droite. Si vous souhaitez une ouverture à gauche, vous devez inverser la butée de porte (voir instructions de montage jointes).

## Monter les entretoises murales jointes

Utilisez les entretoises murales afin de respecter les indications relatives à la consommation d'énergie et d'éviter la formation de condensation lorsque la température ambiante est élevée. Avec les entretoises murales installées, la profondeur du réfrigérateur augmente d'environ 15 mm.

Si les entretoises murales ne sont pas utilisées, leur absence n'affecte pas le fonctionnement de l'appareil de froid. Toutefois, un écart réduit entre l'appareil et le mur augmente légèrement la consommation d'énergie.

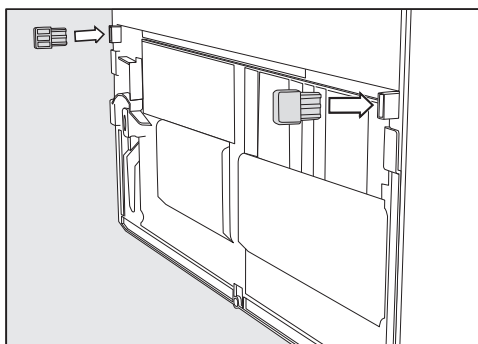

- Montez les entretoises murales au dos de l'appareil de froid, en bas à gauche et en bas à droite.

## Installation de l'appareil de froid

 Risque de dommages corporels et matériels provoqué par le basculement de l'appareil.

Si l'appareil de froid est placé par une seule personne, il existe un risque élevé de dommages corporels et matériels.

Faites appel impérativement à une deuxième personne pour installer l'appareil de froid.

 Risque de dommages et de blessures provoqués par le choc de la porte de l'appareil.

La porte de l'appareil peut toucher le mur et par conséquent l'endommager. Dans le cas d'une porte en verre, le verre endommagé peut entraîner des blessures.

Installer les limiteurs d'ouverture de porte joints avant que l'appareil de froid ne soit installé.

Protéger la porte de l'appareil contre les coups à l'aide de patins de protection en feutre disposés sur le mur.

 Risque de dégâts matériels au sol.

Le déplacement de l'appareil de froid peut entraîner des dommages sur le sol.

Déplacez l'appareil avec précaution sur des sols fragiles.

Pour une installation plus facile, des poignées de transport se trouvent en haut sur l'arrière de l'appareil et des roulettes de transport en bas de l'appareil.

- Placer l'appareil le plus près possible du lieu d'installation prévu.
- Raccorder l'appareil au réseau électrique, comme indiqué au chapitre "Raccordement électrique".
- Déplacer l'appareil avec précaution jusqu'au lieu d'installation prévu.
- Les entretoises (si elles sont montées) ou le dos de l'appareil doivent toucher le mur.

**Conseil :** Installez l'appareil uniquement lorsqu'il est vide.

# Installation

## Ajuster l'appareil de froid

 Risque de dommages et de blessures en cas de basculement ou de chute de l'appareil de froid.

Si le pied d'ajustage supplémentaire sur le support palier inférieur n'est pas bien placé au sol, la porte de l'appareil peut tomber ou l'appareil de froid peut basculer.

Dévisser systématiquement le pied d'ajustage avec la clé à fourche jusqu'à ce que ce dernier repose sur le sol.

Puis continuez à dévisser le pied ajustable sur un quart de tour supplémentaire.

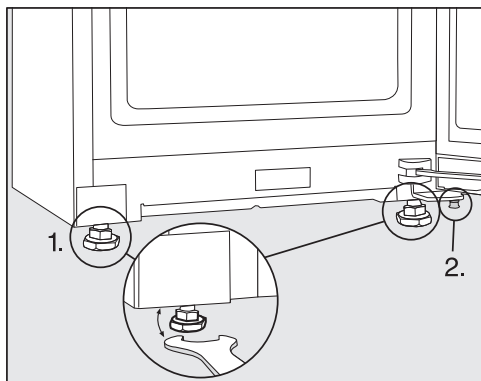

■ Mettez l'appareil de froid à niveau à l'aide d'un niveau à bulle et de la clé plate fournie et soutenez la porte de l'appareil.

1. Réglez les pieds de réglage avant.
2. Dévissez le pied de réglage supplémentaire jusqu'à ce qu'il repose sur le sol. Puis continuez à dévisser le pied ajustable sur un quart de tour supplémentaire.

## Intégration de l'appareil de froid dans le linéaire de cuisine

L'appareil de froid peut être entouré d'armoires de cuisine.

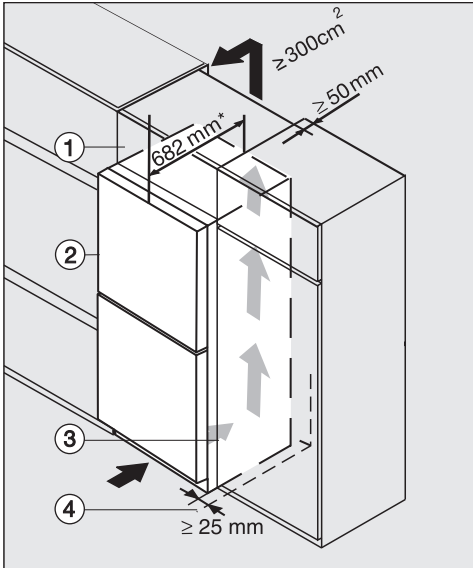

Appareil de froid avec façade en verre  
K(S)/FN(S)/KFN 4xxx X **noir obs./mat, bb, brws, bs, grgr**

- ① surmeuble
- ② appareil de froid, profondeur de porte = 82 mm
- ③ armoire de cuisine
- ④ mur

\* Pour les appareils de froid montés avec des entretoises murales, la profondeur augmente d'environ 15 mm.

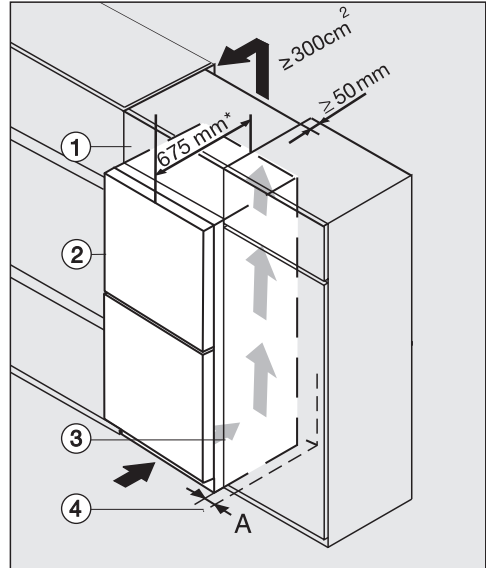

K(S)/FN(S)/KFN 4xxx X **inox/cs, ws, bst, el**

- ① surmeuble
- ② appareil de froid, profondeur de porte = 75 mm
- ③ armoire de cuisine
- ④ mur

**A** = 25 mm (avec creux de poignée)/60 mm (avec poignée)

\* Pour les appareils de froid montés avec des entretoises murales, la profondeur augmente d'environ 15 mm.

## Installation

 Risque d'incendie et de dommages en raison d'une aération insuffisante.

Si l'appareil de froid n'est pas suffisamment aéré, le compresseur réagit plus souvent et fonctionne pendant une durée prolongée. Cela entraîne une consommation d'énergie plus élevée et l'augmentation de la température de fonctionnement du compresseur, ce qui risque d'endommager le compresseur.

Vérifiez que l'appareil de froid soit suffisamment aéré et ventilé.

Ne recouvrez pas les fentes d'aération et prises d'air indiquées.

Les fentes d'aération et prises d'air ne doivent être ni couvertes, ni obstruées.

De plus, elles doivent être régulièrement dépoussiérées.

Plus la prise d'air est grande, plus le compresseur économise de l'énergie.

■ Placez l'appareil de froid à côté de l'armoire de cuisine.

- La façade de l'appareil doit dépasser d'au moins de la profondeur de porte par rapport à la façade de meuble. La porte de l'appareil peut ainsi s'ouvrir et se fermer sans problème.
- Lors de l'installation d'un appareil de froid à côté d'un mur ④, une distance de sécurité (A) est requise côté charnières entre le mur ④ et l'appareil de froid ②.
- Pour ajuster l'appareil de froid à la hauteur du linéaire, il est possible d'installer un surmeuble ① au-dessus de l'appareil.

Un canal d'évacuation de 50 mm de profondeur doit être prévu sur toute la largeur du surmeuble.

La prise d'air en dessous du plafond doit mesurer au moins 300 cm<sup>2</sup> pour que l'air chaud puisse s'évacuer librement.



## Dimensions de l'appareil

### Dimensions d'installation/Vue d'en haut

KFN 4898 ... bs

Toutes les dimensions sont indiquées en mm.

Le bon fonctionnement de l'appareil de froid est garanti si les sections d'aération et de ventilation indiquées sont maintenues libres.

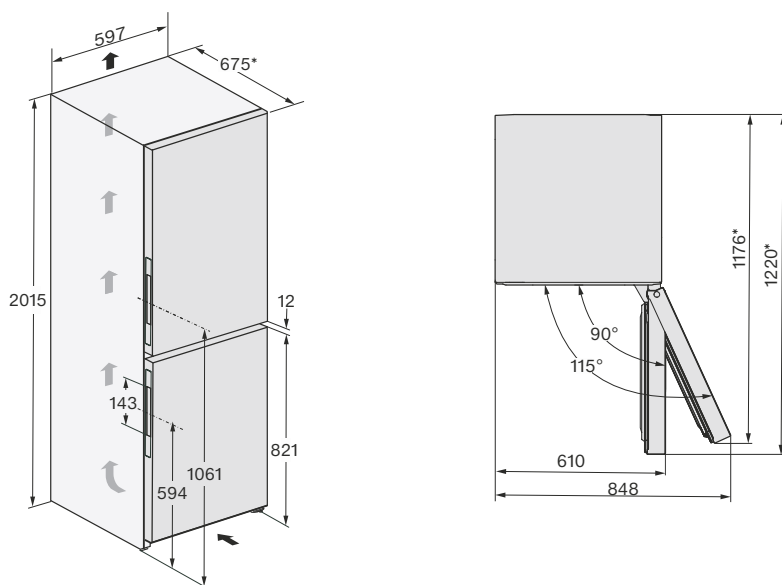

\* Dimensions sans entretoises murales montées. Si vous avez monté les entretoises fournies, la profondeur de l'appareil augmente de 15 mm.

# Installation

## Dimensions d'installation/Vue d'en haut

KFN 4898 ... brws, KFN 4898 ... grgr

Toutes les dimensions sont indiquées en mm.

Le bon fonctionnement de l'appareil de froid est garanti si les sections d'aération et de ventilation indiquées sont maintenues libres.

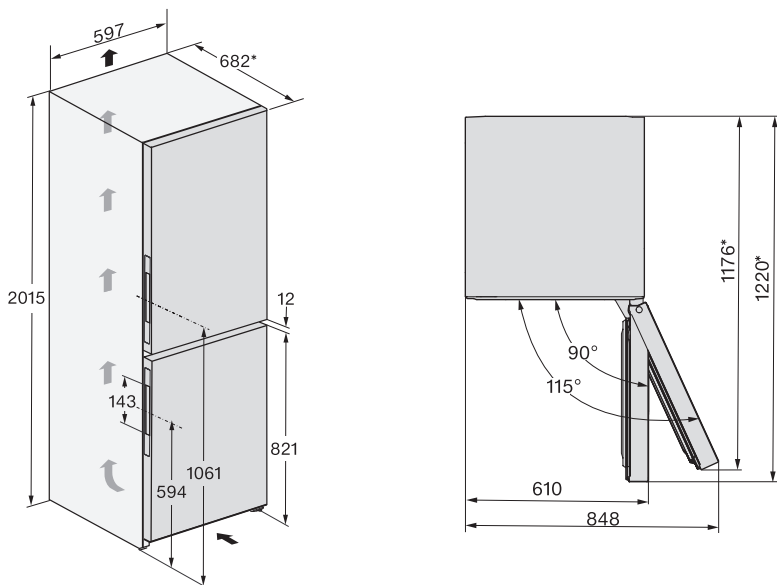

\* Dimensions sans entretoises murales montées. Si vous avez monté des entretoises, la profondeur de l'appareil augmente de 15 mm.

## Raccordements

KFN 4898 ... bs, KFN 4898 ... brws, KFN 4898 ... grgr

Toutes les dimensions sont indiquées en mm.

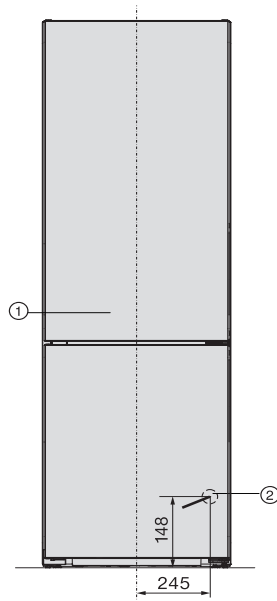

- ① Vue avant
- ② Câble d'alimentation, longueur = 2'000 mm  
Un câble d'alimentation plus long est disponible auprès du service après-vente Miele.

# Installation

## Branchement électrique

L'appareil de froid doit exclusivement être raccordé à une prise de courant avec contact de protection à l'aide du câble d'alimentation joint.

Installez l'appareil de froid de sorte que la prise soit facilement accessible. Si la prise n'est pas facilement accessible, vérifiez qu'un dispositif de sectionnement de chacun des pôles est prévu sur l'installation.

**⚠** Risque d'incendie en cas de surchauffe.

Le fonctionnement de l'appareil de froid sur des multiprises et des rallonges peut entraîner une surcharge des câbles.

Pour des raisons de sécurité, n'utilisez pas de rallonge ni de multiprises.

L'installation électrique doit satisfaire aux prescriptions en vigueur.

Pour des raisons de sécurité, nous recommandons l'utilisation d'un disjoncteur différentiel (RCD) du type  de l'installation domestique associée pour le raccordement électrique de l'appareil de froid.

Un câble d'alimentation réseau abîmé ne doit être remplacé que par un câble réseau spécial du même type (disponible auprès du SAV Miele). Pour des raisons de sécurité, seul un professionnel qualifié ou le SAV Miele doit se charger du remplacement.

Le mode d'emploi ou la plaque signalétique vous indique la puissance de raccordement et la protection électrique adaptée. Comparez ces informations avec les données du câble d'alimenta-

tion électrique sur place. En cas de doute, contactez un électricien professionnel.

Le fonctionnement temporaire ou permanent sur un système d'alimentation électrique autonome ou non synchrone au réseau (comme les réseaux autonomes, les systèmes de secours) est possible. La condition préalable au fonctionnement est que le système d'alimentation électrique corresponde aux spécifications de la norme EN 50160 ou similaire.

Les mesures de protection prévues dans l'installation domestique et dans ce produit Miele doivent également être assurées dans leur fonction et leur mode de fonctionnement en fonctionnement isolé ou en fonctionnement non synchrone au réseau ou être remplacées par des mesures équivalentes dans l'installation. Comme décrit, par exemple, dans la publication actuelle de VDE-AR-E 2510-2.

## Raccorder l'appareil de froid

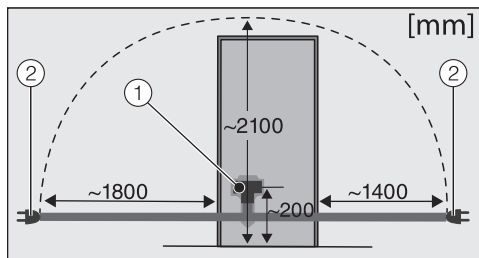

Dos de l'appareil de froid

- ① Fiche de l'appareil
- ② Prise de courant

■ Branchez la fiche de l'appareil.

Vérifiez que la fiche est correctement enfoncée.

■ Enfoncez bien la fiche de l'appareil dans la prise.

Votre appareil de froid est désormais  
raccordé.

# Économiser de l'énergie

---

## Économies d'énergie :

### Lieu d'installation

L'appareil de froid doit refroidir plus souvent à des températures ambiantes plus élevées et utilise plus d'énergie dans le processus. Par conséquent :

- Placez l'appareil de froid dans une pièce bien ventilée.
- Éloignez l'appareil de froid d'une source de chaleur (chauffage, cuisinière).
- Protégez l'appareil de froid de la lumière directe du soleil.
- Veillez à ce que la température ambiante idéale se situe autour de 20 °C.
- Ne recouvrez pas les fentes d'aération et de ventilation et dépoussiérez les régulièrement.

### Régler la température

Plus la température réglée est basse, plus la consommation d'énergie est élevée. Les réglages suivants sont conseillés :

- Zone de réfrigération 4 à 5 °C.
- Zone PerfectFresh Active proche de 0 °C.
- Zone de congélation -18 °C.

### Utilisation

La consommation d'énergie est augmentée par l'apport de chaleur et la circulation d'air entravée. Par conséquent :

- Ouvrez toujours brièvement la porte/les portes de l'appareil. Un bon rangement des aliments aide à s'orienter.
- Refermez bien la/les porte(s) après ouverture.
- Laissez les aliments chauds et les boissons refroidir avant de les conserver au réfrigérateur.
- Rangez les aliments bien emballés ou bien couverts.
- Ne surchargez pas les compartiments, afin que l'air puisse circuler.
- Placez les aliments à décongeler dans la zone de réfrigération.
- Conservez l'agencement des tiroirs et des tablettes de la sortie d'usine.

## Économiser de l'énergie

---

- Utilisez les entretoises murales. Les entretoises murales à l'arrière de votre appareil de froid permettent d'atteindre la consommation d'énergie déclarée.

# Description de l'appareil

## Vue d'ensemble de l'appareil

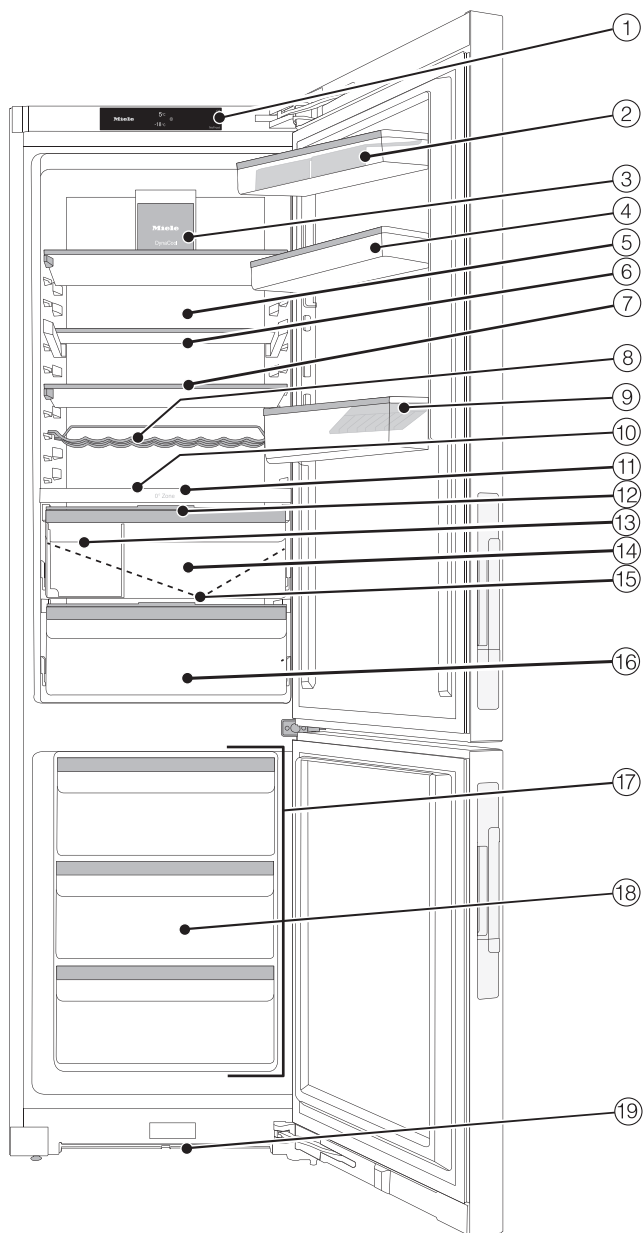



## Description de l'appareil

---

- ① Écran
- ② Balconnet à œufs dans la contreporte
- ③ Ventilateur avec éclairage
- ④ Balconnet avec réglage précis
- ⑤ Paroi arrière sèche pour éviter la condensation
- ⑥ Clayette modulable (FlexiBoard)
- ⑦ Tablette éclairée (FlexiLight 2.0)
- ⑧ Support à bouteilles variable
- ⑨ Balconnet à bouteilles avec cale-bouteilles
- ⑩ Emplacement pour une plaque de cuisson (enceinte XL)
- ⑪ Tablette d'isolation avec clayette pour bouteilles ; avec brumisateur (humidifier) et réservoir d'eau pour humidification du compartiment humide
- ⑫ Couvercle du compartiment pour le réglage du taux d'humidité dans le compartiment humide
- ⑬ Boîte de tri
- ⑭ Compartiment humide pour fruits et légumes (zone PerfectFresh Active)
- ⑮ Conduite et orifice d'évacuation de l'eau de dégivrage
- ⑯ Compartiment sec avec basse température pour les aliments facilement périssables (zone PerfectFresh Active)
- ⑰ Zone de congélation pouvant être utilisée comme zone de réfrigération supplémentaire – zone de température variable (zone Freeze&Cool)
- ⑱ Tiroir
- ⑲ Fente d'aération

# Description de l'appareil

## Écran d'accueil

Les objets pointus ou tranchants, tels que des crayons ou des stylos, peuvent rayer l'écran.

Effleurez l'écran uniquement avec les doigts.

Si votre doigt est froid, il est possible que l'écran ne réagisse pas.



- ① Affichage de température pour la zone de réfrigération
- ② Affichage de température pour la zone de congélation
- ③ Touche sensitive mode réglage ⚙️ pour la sélection de diverses fonctions en mode Réglages
- ④ Affichage Miele@home, statut de la connexion (visible uniquement si la fonction Miele@home est installée)
- ⑤ Affichage du mode Expo (visible uniquement si la fonction Mode Expo a été activée)

## Comprendre le principe de commande

- Touchez la zone ou l'icône souhaitée sur l'écran d'accueil.
- Faites glisser le curseur vers la gauche ou vers la droite sur l'écran jusqu'à ce que la valeur/le symbole souhaité s'affiche au centre.
- Touchez la sélection souhaitée sur l'écran pour valider.













La valeur/le symbole sélectionné(e) s'allume en orange (à quelques exceptions près).

- Pour quitter ce niveau de réglage, appuyez sur ↩️ ou OK.

# Description de l'appareil











## Mode de réglage

Les fonctions suivantes peuvent être sélectionnées en mode de réglage et leurs paramètres peuvent être partiellement modifiés :

Symbole	Fonction	Réglage d'usine
	Activer ou désactiver la fonction mode Party (voir chapitre "Autres réglages")	Arrêt
	Activer ou désactiver la fonction Mode Holiday (voir chapitre "Autres réglages")	Arrêt
	Activer ou désactiver la fonction de verrouillage (voir chapitre "Autres réglages")	 (Arrêt)
	Désactiver l'appareil de froid (voir chapitre "Activer et désactiver l'appareil de froid")	
	Activer ou désactiver la fonction mode Shabbat (voir chapitre "Autres réglages")	Arrêt
	Consulter les informations concernant la fonction du mode Shabbat (voir chapitre "Autres réglages")	—
	Modifier le délai jusqu'au déclenchement de l'alarme de porte (voir chapitre "Autres réglages")	1:00
	Régler la zone de température variable (Freeze&Cool) selon vos souhaits (voir chapitre "Effectuer d'autres réglages")	
	La zone de congélation est activée. La zone de refroidissement supplémentaire peut être sélectionnée.	Activée
	La zone de réfrigération supplémentaire est activée. La zone de congélation peut être sélectionnée.	Arrêt
	Modifier le niveau de température de la zone PerfectFresh Active (voir chapitre "Température optimale")	5

## Description de l'appareil

---

	Allumer ou éteindre l'humidificateur ou en régler l'intensité (voir le chapitre "Stockage des aliments dans la zone PerfectFresh Active").	Arrêt
	Configurer pour la première fois la fonction Miele@home, activer et désactiver la Wi-Fi ou réinitialiser la configuration réseau (voir chapitre "Autres réglages")	APPLICATION
	Activer ou désactiver le bip touches	Activé
	Modifier les hauts-parleurs des signaux sonores et d'alarme ou les éteindre complètement (voir chapitre "Autres réglages")	Activé /niveau 5
	Modifier la luminosité de l'écran (voir chapitre "Autres réglages")	Niveau 4
	Modifier l'unité de température (°C Celsius ou F Fahrenheit)	°C
	Désactiver la fonction Expo (visible uniquement lorsqu'activée) (voir chapitre "Autres réglages")	Arrêt
	Réinitialiser les réglages d'usine (voir chapitre "Autres réglages")	—
	Récupérer des informations (référence du modèle et numéro de fabrication) sur votre appareil de froid (voir chapitre "Autres réglages")	—
	Allumer le rappel pour le changement de filtre anti-odeurs à charbon actif (voir chapitre "Accessoire en option") (voir chapitre "Autres réglages")	Arrêt
	Activer ou désactiver le mode Nettoyage (Voir chapitre "Nettoyage et entretien")	Arrêt

## Arrangement intérieur

### Déplacer le balconnet avec réglage précis

Utilisez le réglage fin si vous avez besoin de plus d'espace vers le haut dans le balconnet/le porte-bouteilles ci-dessous.

La hauteur du balconnet peut être ajustée lorsqu'il est chargé.

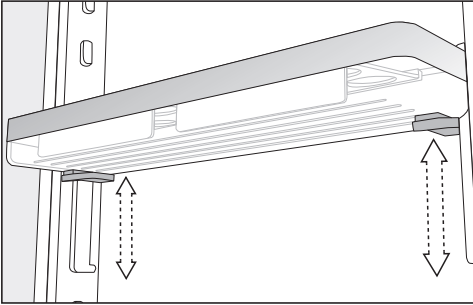

- Saisissez le balconnet à deux mains, appuyez sur les touches grises situées sous le balconnet des deux côtés et déplacez le balconnet.

### Déplacer le balconnet avec réglage précis

Déplacez les balconnets de rangement/à bouteilles uniquement lorsqu'ils sont vides.

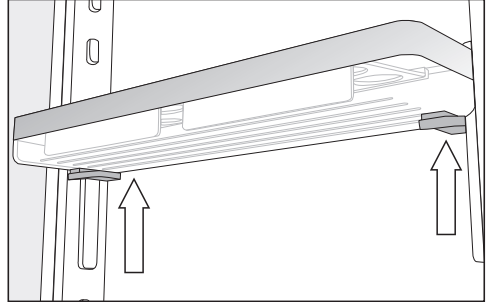

- Saisissez le balconnet latéralement à deux mains pour toucher les touches grises situées sous le balconnet.
- Appuyez simultanément sur les touches grises et poussez le balconnet vers le haut des rails de guidage.

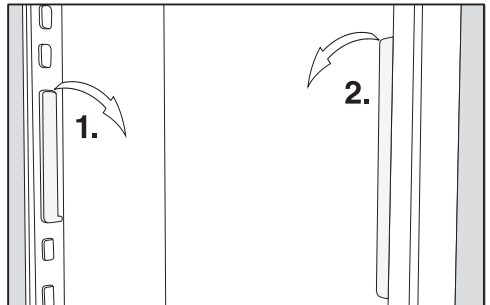

- Retirez les rails de guidage des systèmes de retenue et déplacez-les comme vous le souhaitez.
- Déplacez le deuxième rail de guidage parallèlement au premier rail.
- Remplacez le balconnet sur les rails de guidage par le haut.

# Description de l'appareil

## Déplacer le balconnet de rangement/à bouteilles

Déplacez les balconnets de rangement/à bouteilles uniquement lorsqu'ils sont vides.

- Faites glisser les balconnets de rangement/à bouteilles vers le haut et retirez-les par l'avant.
- Remettez les balconnets de rangement/à bouteilles en place à n'importe quel endroit.

## Clipser les balconnets à œufs

- Clipsez les balconnets à œufs sur le bord arrière du balconnet de contre-porte.

## Déplacer ou retirer le cale-bouteilles

Les lamelles du cale-bouteilles permettent un meilleur maintien des bouteilles à l'ouverture et à la fermeture de la porte de l'appareil.

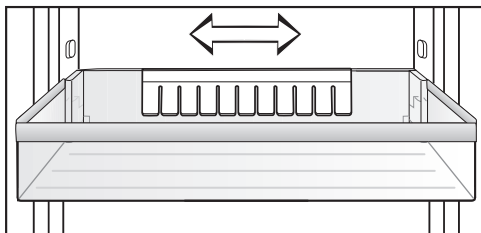

Vous pouvez déplacer le cale-bouteilles vers la droite ou vers la gauche. Cela crée plus d'espace pour les cartons de boissons.

Le cale-bouteilles peut être entièrement retiré (pour le nettoyer par exemple) :

- tirez le cale-bouteilles vers le haut

## Déplacer la clayette/clayette avec éclairage

Vous pouvez déplacer les clayettes en fonction de la hauteur des produits à réfrigérer.

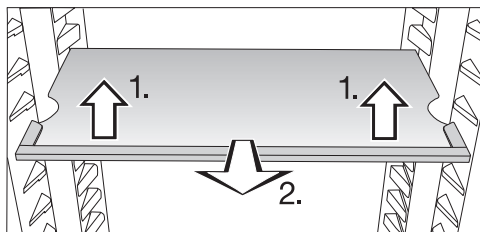

- Soulevez légèrement la clayette, puis tirez-la vers l'avant.
- Faites passer les encoches au-dessus des surfaces d'appui pour déplacer la clayette vers le haut ou vers le bas.
- Repoussez la clayette.

Veillez à ce que la clayette avec l'éclairage s'enclenche de manière audible.

Les clayettes sont pourvues de butées d'arrêt qui évitent qu'elles ne soient sorties par mégarde.

# Description de l'appareil

## Déplacer la clayette modulable

Pour placer des produits réfrigérés hauts, tels que des bouteilles ou des récipients, la partie avant de la clayette modulable peut être déplacée sous la partie arrière.

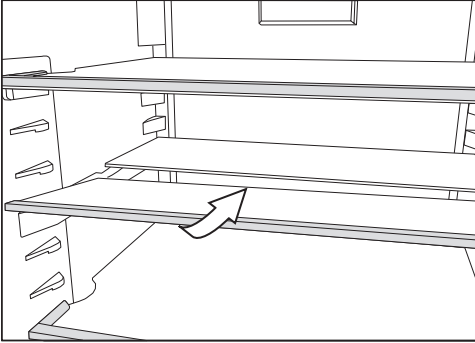

- Soulevez légèrement la partie avant de la clayette en verre puis glissez-la doucement sous la partie arrière.

## Décaler la clayette modulable

La clayette modulable peut être déplacée.

- Retirez les deux demi-tablettes en verre.

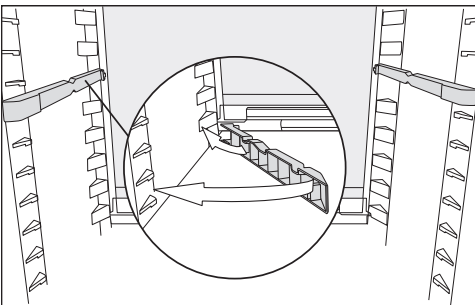

- Insérez les adaptateurs sur les supports gauche et droite à la hauteur de votre choix puis

la tablette en verre avec le bord de butée doit se trouver à l'arrière.

## Déplacer le support à bouteilles

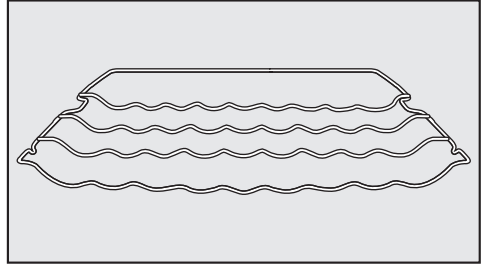

Vous pouvez installer le support à bouteilles de diverses manières dans l'appareil de froid.

- Soulevez légèrement le support à bouteilles à l'avant, tirez-le vers l'avant en faisant passer l'évidement au-dessus des surfaces d'appui, puis déplacez-le vers le haut ou vers le bas.

La barre de butée arrière doit être tournée vers le haut afin que les bouteilles ne touchent pas la paroi arrière.

La clayette est pourvue de butées d'arrêt qui évitent qu'elle soit sortie complètement par mégarde.

## Description de l'appareil

### Place pour une plaque de cuisson

Une plaque de cuisson peut être placée au-dessus des tiroirs. Les dimensions maximales de la plaque de cuisson sont les suivantes : largeur 466 mm/profondeur 386 mm/hauteur 50 mm.

- Ouvrez la porte de l'appareil jusqu'à la butée.

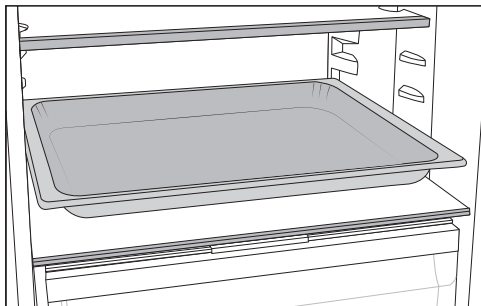

- Placez la plaque de cuisson sur la plaque de séparation.

**Conseil :** Laissez refroidir la plaque de cuisson à la température de la pièce avant de l'insérer dans la zone de réfrigération.

### Utiliser le porte-bouteilles dans la tablette d'isolation

Le porte-bouteilles ou la tablette en verre peuvent être utilisés dans la tablette.

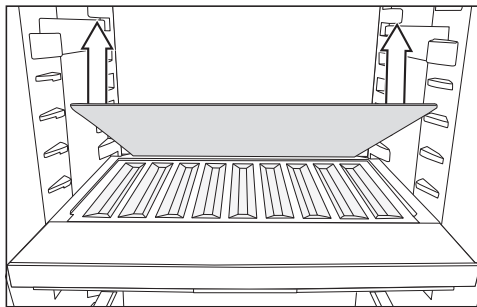

- Retirez la plaque arrière en verre dans la tablette d'isolation et rangez tablette en verre séparément.
- Insérez les bouteilles avec le fond tourné vers l'arrière jusqu'à la butée.

**Conseil :** Si les bouteilles dépassent du porte-bouteilles, déplacez le balconnet inférieur vers le haut.

### Retirer et remettre la boîte de tri

La boîte de tri supplémentaire dans la zone PerfectFresh Active vous permet de trier plus facilement vos aliments.

- Soulevez d'abord le dos de la boîte de tri si vous voulez l'enlever.
- Pour remettre la boîte de tri dans le tiroir, il faut d'abord l'insérer avec la partie avant.



## Déplacer le filtre à charbon actif

Le filtre à charbon actif avec support KKF-FS (Active AirClean) est disponible comme accessoire en option (voir section "Accessoires en option").

**Veillez à conserver des aliments qui sentent fort, notamment certains fromages, comme suit :**

- Placez le support avec les filtres à charbon actif sur la tablette où sont stockés les aliments.
- Remplacez auparavant les filtres à charbon selon vos besoins.
- Placez d'autres filtres à charbon actif (avec support) dans l'appareil de froid (voir section "Accessoires en option").

Le support des filtres à charbon actif est placé sur la baguette de protection arrière de la surface d'appui.

- Pour déplacer le filtre à charbon actif, retirez de la baguette de protection le support pour les filtres à charbon actif en tirant vers le haut.
- Retirez les baguettes de protection de la tablette.
- Remplacez la baguette de protection sur la tablette souhaitée.

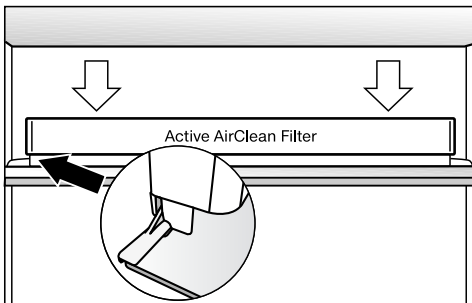

- Placez le support sur la baguette de protection.

## Accessoires fournis avec l'appareil

**Boîte de rangement**

**Balconnet à œufs**

**Porte-bouteilles**

**Bac à glaçons**

**Limiteur d'ouverture de porte**

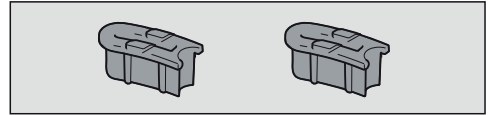

Les charnières de porte sont réglées au départ de l'usine pour pouvoir être ouvertes jusqu'à 115°. Si la porte de l'appareil heurte par exemple un mur adjacent lors de son ouverture, l'angle d'ouverture de la porte de l'appareil peut être limité à environ 90°.

Procédez au montage conformément aux instructions de montage jointes.

# Description de l'appareil

---

## Accessoires disponibles en option

Conçus spécialement pour l'appareil frigorifique, des accessoires et des produits de nettoyage et d'entretien sont disponibles dans le gamme de produits Miele.

Possibilité de commander des accessoires en option dans la boutique en ligne Miele. Vous pouvez également les obtenir auprès du service après-vente Miele (voir à la fin de ce mode d'emploi) et de votre revendeur Miele.

### Chiffon microfibre polyvalent

Le chiffon microfibre contribue à éliminer les traces de doigts et les petites salissures sur les façades en inox, les panneaux d'appareil, les fenêtres, les meubles, les vitres de voiture, etc.

### Kit MicroCloth

Le kit MicroCloth se compose d'une lavette universelle, d'une lavette à verre et d'une lavette de polissage.

Les lavettes sont très résistantes et anti-déchirures. Elles contiennent des microfibrilles très fines qui assurent une haute performance de nettoyage.

### MicroCloth HyClean

MicroCloth HyClean est un chiffon antibactérien multiusages particulièrement souple et résistant aux déchirures. Il peut être utilisé mouillé ou sec, avec ou sans produit de lavage.

### Filtre à charbon actif avec support KKF-FS (Active AirClean)

Le filtre à charbon actif neutralise les odeurs désagréables dans la zone de réfrigération et assure ainsi une meilleure qualité de l'air.

### Remplacement du filtre à charbon actif KKF-RF (Active AirClean)

Des filtres de remplacement adaptés au support sont disponibles. Le remplacement des filtres à charbon actif est recommandé tous les six mois.

### Support à bouteilles

En plus des supports à bouteilles présents, il est possible d'en installer d'autres dans la zone de réfrigération.

### Boîte de tri

Pour la description, voir le chapitre "Description de l'appareil", section "Aménagement intérieur".

# Mise en marche et arrêt de l'appareil

## Avant la première utilisation

- Retirez tous les matériaux d'emballage et les films de protection.
- Nettoyez l'intérieur de l'appareil et les accessoires (voir chapitre "Nettoyage et entretien").

## Raccorder l'appareil de froid

- Raccordez l'appareil au réseau électrique, comme indiqué au chapitre "Branchement électrique".

L'écran affiche d'abord Miele, puis .

## Remplir et insérer le réservoir d'eau pour le brumisateur

- Remplissez le réservoir d'eau du brumisateur avec de l'eau potable (voir chapitre "Stockage des aliments dans la zone PerfectFresh Active", section "Compartiment humide").
- Placez le réservoir d'eau dans la tablette d'isolation entre la zone de réfrigération et la zone PerfectFresh Active (voir chapitre "Stockage des aliments dans la zone PerfectFresh Active", section "Compartiment humide").

## Mettre en marche l'appareil de froid

- Ouvrir la porte de l'appareil.
- Appuyer à l'écran sur .

L'appareil de froid commence à produire du froid et l'éclairage intérieur s'allume.

Dès que la température de congélation réglée est atteinte, le symbole  s'éteint, l'affichage de température de la zone de congélation reste allumé en continu et le signal sonore s'éteint.

- Si le signal sonore est gênant, appuyer sur .

Le signal sonore s'arrête.

L'appareil refroidit pour atteindre les températures prérégées.



Pour que la température soit suffisamment basse, laissez l'appareil de froid descendre en température pendant quelques heures avant de le remplir pour la première fois. Ne remplissez l'appareil que lorsque la température prérégée est atteinte.

Attendez que la température ait suffisamment baissé dans la zone de congélation (-18 °C au minimum) pour y placer des aliments.

# Mise en marche et arrêt de l'appareil

## Arrêter l'appareil de froid

Vous ne pouvez éteindre l'ensemble de l'appareil de froid qu'en mode Réglages .



- Appuyez sur .
- Faites glisser votre doigt vers la droite ou la gauche jusqu'à ce que  s'affiche au milieu.
- Appuyez sur .

L'éclairage intérieur s'éteint et la production de froid s'arrête.

L'écran affiche .

Attention : l'appareil de froid n'est pas coupé du réseau électrique lorsque vous l'éteignez.

## Arrêt de la zone de réfrigération ou de congélation uniquement



- Effleurer l'affichage de température de la zone de température à désactiver.
- Faire glisser le doigt vers la droite, jusqu'à ce que  s'affiche au milieu.
- Appuyer sur .

L'affichage de température pour la zone de température sélectionnée s'éteint.  apparaît à l'écran.

La zone de température sélectionnée est désactivée.

L'autre affichage de température reste allumé.

## Remise en service séparément de la zone de réfrigération ou de congélation

- Appuyer sur l'affichage de température correspondant .
- Appuyer sur .

La zone de température souhaitée est à nouveau activée.

## En cas d'absence prolongée

En cas d'arrêt prolongé de l'appareil de froid, de la moisissure risque de se former si la porte de l'appareil reste fermée et si l'appareil n'a pas été nettoyé.

Nettoyez impérativement l'appareil de froid.

Si l'appareil de froid doit rester longtemps sans fonctionner, respectez les consignes suivantes :

- Désactivez l'appareil de froid.
- Débranchez la fiche secteur de l'appareil ou désactivez le(s) disjoncteur(s) de l'installation électrique.
- Videz le réservoir à eau pour le brumisateur puis mettez-le de côté après l'avoir nettoyé et séché.
- Nettoyez l'appareil de froid et laissez les portes de ce dernier ouvertes afin d'aérer suffisamment et éviter ainsi la formation de mauvaises odeurs.

Respectez les deux derniers conseils même si vous désactivez séparément la zone de réfrigération pendant une période prolongée.

## Choisir la température optimale

---

Le réglage correct de la température est crucial pour la durée de conservation des denrées alimentaires. Lorsque la température baisse, les processus de croissance des microorganismes ralentissent. La nourriture ne se détériore pas aussi rapidement.

La température à l'intérieur de l'appareil augmente :

- selon la fréquence et la durée d'ouverture de la porte
- en fonction de la quantité d'aliments conservés
- avec la chaleur des produits venant d'être entreposés
- en fonction de la température ambiante de la pièce où est installé l'appareil. L'appareil de froid est prévu pour une classe climatique précise (plage de température ambiante) dont il faut respecter les limites.

### **... dans la zone de réfrigération et dans la zone PerfectFresh Active**

Nous recommandons une température de **4 °C** dans la zone de réfrigération.

Dans la zone PerfectFresh Active, la température est réglée automatiquement; elle est située entre **0 et 3 °C**.

### **... dans la zone de congélation**

Une température de **-18 °C** est nécessaire pour congeler des aliments frais. Cela permet de prolonger la durée de conservation des aliments et de préserver une qualité optimale.

Dès que la température dépasse **-10 °C**, la dégradation par les micro-organismes commence et les aliments se conservent moins longtemps. C'est pourquoi vous ne devez recongeler les aliments entièrement ou partiellement décongelés que lorsqu'ils ont été cuisinés (cuits ou rôtis). La plupart des micro-organismes sont détruits par les températures élevées.

# Choisir la température optimale

## Affichage de la température

En fonctionnement normal, l'écran affiche la **température moyenne réelle de la zone de réfrigération** et la **température la plus élevée de la zone de congélation** régnant actuellement dans l'appareil de froid.

En fonction de la température ambiante et du réglage, l'appareil peut mettre plusieurs heures pour atteindre les températures souhaitées et les afficher de manière permanente.

## Régler la température de la zone de réfrigération/congélation

- Effleurez l'affichage de la température de la zone de froid que vous souhaitez régler.
- Faites glisser votre doigt vers la droite ou la gauche jusqu'à ce que la température souhaitée s'affiche au milieu.
- Appuyez sur la température souhaitée pour valider.

L'affichage de la température revient à la température réelle de réfrigération et de congélation qui règne actuellement dans l'appareil de froid.



### Possibilités de réglage

- Zone de réfrigération : de 3 à 9 °C
- Zone de congélation : de -15 à -26 °C
- Zone de réfrigération supplémentaire (zone Freeze&Cool) : -2 à 14 °C

### Modification du niveau de température dans la zone PerfectFresh Active

Dans la zone PerfectFresh Active, la température se régule automatiquement entre 0 et 3 °C.

Si vous souhaitez augmenter ou baisser la température pour stocker du poisson par exemple, vous pouvez la modifier légèrement par paliers.

- Appuyez sur .
- Faites glisser votre doigt vers la droite ou la gauche jusqu'à ce que  s'affiche au milieu.
- Appuyez sur .
- Faites glisser votre doigt vers la droite ou la gauche jusqu'à ce que le réglage souhaité (1 : température la plus faible, 9 : température la plus élevée) s'affiche au milieu.
- Touchez le réglage souhaité pour valider.

Le réglage d'usine du niveau de température est 5.

Pour un réglage du niveau 1 au niveau 4, la température peut dans certains cas descendre en dessous de 0 °C. Les aliments peuvent congeler. Vérifiez les réglages de température.

### Si vous avez modifié le réglage de température :

- Vérifiez l'affichage de température au bout de quelques heures. Ce n'est que passé ce délai que la température réelle s'est effectivement établie.
- après environ 6 heures avec un appareil de froid peu rempli
- au bout de 24 heures avec un appareil rempli

Si la température est trop élevée ou trop basse après ce délai :

- Réglez à nouveau la température.

## SuperFroid ❄️

Lorsque la fonction SuperFroid ❄️ est activée, la **zone de réfrigération** atteint très rapidement la valeur la plus froide (en fonction de la température ambiante). L'appareil fonctionne à la puissance frigorifique maximale et la température baisse. Sélectionnez cette fonction si vous souhaitez refroidir de grandes quantités d'aliments ou de boissons qui viennent d'être entreposés.

Lorsque la fonction SuperFroid ❄️ est activée, il peut y avoir une augmentation du bruit des appareils.

La fonction SuperFroid ❄️ doit être activée directement avant le chargement des aliments ou des boissons.

La fonction SuperFroid ❄️ se désactive automatiquement au bout de 12 heures environ. L'appareil de froid repasse à la puissance frigorifique normale.

**Conseil :** Pour économiser de l'énergie, vous pouvez désactiver vous-même la fonction SuperFroid ❄️ dès que les aliments ou les boissons sont suffisamment froids.

## Activer et désactiver la fonction SuperFroid ❄️

- Effleurez l'affichage de la température pour la zone de réfrigération.
- Pour activer et désactiver la fonction SuperFroid, appuyez sur la touche ❄️.

Lorsque la fonction SuperFroid est **activée**, ❄️ s'allume en orange.

- Quittez ce niveau de réglage en appuyant sur l'affichage de température.

# Utilisation de SuperFroid et SuperFrost

## SuperFrost ❄️

Lorsque la fonction SuperFrost ❄️ est activée, la **zone de congélation** atteint très rapidement la valeur la plus froide (en fonction de la température ambiante). L'appareil fonctionne à la puissance frigorifique maximale et la température baisse. Sélectionnez cette fonction avant de congeler des produits frais. Vos aliments congèleront rapidement et conserveront ainsi leur valeur nutritive, leur teneur en vitamines, leur aspect naturel et leur saveur.

Lorsque la fonction SuperFrost ❄️ est activée, l'appareil peut être plus bruyant.

La fonction SuperFrost doit être activée env. **6 heures avant** de déposer les produits à congeler. Si vous voulez utiliser la **capacité maximale de congélation**, la fonction SuperFrost ❄️ doit être activée **24 heures à l'avance**.

La fonction SuperFrost ❄️ se désactive automatiquement après 72 heures maximum. L'appareil de froid repasse à la puissance frigorifique normale. La durée jusqu'à la désactivation de la fonction dépend de la quantité d'aliments frais déposés.

**Conseil :** Pour économiser de l'énergie, vous pouvez désactiver vous-même la fonction SuperFrost dès que les aliments ou les boissons sont suffisamment froids.

Vous n'avez pas besoin d'activer la fonction SuperFrost

- si vous déposez dans l'appareil des produits déjà surgelés,
- si vous déposez 2 kg d'aliments maximum par jour.

## Activer et désactiver la fonction SuperFrost ❄️

- Effleurez l'affichage de la température pour la zone de congélation.
- Pour activer et désactiver la fonction SuperFrost, appuyez sur la touche ❄️.

Lorsque la fonction SuperFrost est **activée**, ❄️ s'allume en orange.

- Quittez ce niveau de réglage en appuyant sur l'affichage de la température.





### Explications relatives aux différents réglages



Dans ce qui suit, seuls les paramètres qui nécessitent des explications supplémentaires sont décrits.



En mode de réglage , l'alarme de la porte ou un autre message d'avertissement sont automatiquement bloqués.



### Mode Party

Il est particulièrement recommandé d'activer le mode Party  lorsque vous souhaitez refroidir ou congeler de grandes quantités d'aliments ou de boissons qui viennent d'être entreposés et que vous avez besoin de glaçons.

**Conseil :** Activez la fonction Mode Party  env. quatre heures avant le chargement des aliments et boissons.



Lorsque le mode Party  est activé, les fonctions DynaCool, SuperFroid et SuperFrost  sont automatiquement activées.

Le mode Party  ne peut pas être activé si la partie réfrigération est arrêtée ou si le mode Holiday  est activé.

La fonction Mode Party  se désactive automatiquement au bout de 24 heures environ. Mais vous pouvez désactiver la fonction Mode Party  à tout moment de façon anticipée.

### Mode Holiday

Le mode Holiday  est recommandé si vous ne voulez pas complètement arrêter la zone de réfrigération, par ex. pendant les vacances, ou que vous n'avez pas besoin d'une puissance de réfrigération élevée.

Lorsque le mode Holiday  est activé cela est affiché sur l'écran d'accueil. Il peut être désactivé via l'écran d'accueil ainsi que via le mode de Réglages .

La zone de réfrigération est alors régulée à une température de 15 °C, et la zone PerfectFresh Active est automatiquement réglée à une température d'entre 9 °C et 12 °C. Ces réglages permettent d'obtenir un fonctionnement économique en énergie.

La zone de congélation conserve la température précédemment réglée.

À cette température moyenne de la zone de réfrigération, les aliments qui ne sont pas facilement périssables peuvent encore rester un certain temps dans l'appareil de froid. La consommation d'énergie est plus faible qu'en mode normal. De plus, cela n'entraîne pas la formation d'odeurs ou de moisissures, comme c'est le cas lorsque la zone de réfrigération est arrêtée et que la porte de l'appareil est fermée.

## Procéder à d'autres réglages

 Risque sanitaire en raison de consommation d'aliments impropres à la consommation.



Si la température se trouve durablement au-dessus de 4 °C, cela risque d'altérer la durée de conservation et la qualité des aliments dans la zone de réfrigération.

N'activez le mode Holiday  que ponctuellement, sur une période relativement courte.

Pendant cette période, ne stockez pas d'aliments sensibles à la chaleur et facilement périssables comme les fruits, les légumes, le poisson, la viande et les produits laitiers.

### Activer la fonction de verrouillage /

La fonction de verrouillage activée protège contre l'arrêt involontaire de l'appareil de froid et contre les réglages involontaires effectués par des personnes non autorisées, par exemple des enfants.

- Appuyez sur .
- Faites glisser votre doigt vers la droite ou la gauche jusqu'à ce que  s'affiche au milieu.
- Appuyez sur .

Lorsque la fonction de verrouillage est activée,  s'allume en orange.

- Fermez la porte de l'appareil. Ce n'est qu'alors que la fonction de verrouillage  est active.

### Désactiver brièvement la fonction de verrouillage /

Si, par exemple, vous souhaitez régler la température, vous pouvez désactiver la fonction de verrouillage pendant une courte période :





- Effleurez l'affichage de la température de la zone de froid que vous souhaitez régler.
- Appuyez sur  pendant env. six secondes.

L'écran bascule sur le réglage de la température.

- Procédez à présent aux réglages souhaités.

En fermant la porte de l'appareil, vous réactivez la fonction de verrouillage .

### Désactiver entièrement la fonction de verrouillage /

- Appuyez sur .
- Appuyez sur  pendant env. six secondes.
- Faites glisser votre doigt vers la droite ou la gauche jusqu'à ce que  s'affiche au milieu.
- Appuyez sur .

Lorsque la fonction de verrouillage est désactivée,  s'allume.

# Procéder à d'autres réglages

## Mode Shabbat

Cet appareil de froid dispose du mode Shabbat pour respecter les traditions religieuses.

Lorsque le mode Shabbat  est activé, cela est affiché sur l'écran d'accueil.

L'écran s'éteint au bout de trois secondes.

Lorsque le mode Shabbat  est activé, vous ne pouvez pas effectuer de réglage sur votre appareil de froid.

Les signaux sonores et visuels étant désactivés, vous devez vérifier que les portes de l'appareil sont bien fermées.

Le mode Shabbat  se désactive automatiquement au bout de 80 heures environ.

Si le mode Shabbat  est activé, les éléments suivants seront désactivés :

- l'éclairage intérieur lorsque la porte de l'appareil est ouverte
- tous les signaux sonores et visuels
- l'affichage de la température
- une connexion Wi-Fi active

Toutes les autres fonctions ayant été activées auparavant restent activées.

 Risque sanitaire en raison de consommation d'aliments impropres à la consommation.

Si une panne de courant survient pendant le mode Shabbat , les aliments peuvent être exposés à des températures élevées pendant un certain temps. Par conséquent, la durée de conservation est réduite.

Si une coupure de courant survient en mode Shabbat , contrôlez la qualité des aliments.

## Désactiver le mode Shabbat

- Appuyez sur l'écran noir.

L'écran affiche : 



- Appuyez sur 

 s'allume en orange.



- Dans le mode Réglages , appuyez sur le symbole .

Si le mode Shabbat est désactivé, le symbole  s'allume en blanc.

## Activer le mode Shabbat

- En mode Réglages , faites défiler à l'aide de la touche sensible < ou > jusqu'au symbole .

- Effleurez OK.

Lorsque la fonction mode Shabbat  est activée, un point apparaît dans le coin supérieur de l'écran .

L'écran s'éteint au bout de trois secondes.

- Fermez la porte de l'appareil.

## Désactiver le mode Shabbat



- Effleurez la touche sensible OK.

L'écran affiche .

## Procéder à d'autres réglages

---

### ■ Effleurez *OK*.

Lorsque la fonction mode Shabbat  est activée, un point apparaît dans le coin supérieur de l'écran .

### ■ Effleurez *OK*.

Lorsque la fonction mode Shabbat  est désactivée, le point dans le coin supérieur de l'écran s'éteint.

### Informations sur le Mode Shabbat



Ce produit est certifié par Star-K, un institut international de certification Kashher.

Ici, vous pouvez consulter la version du certificat Star-K.

### Modifier le délai jusqu'au déclenchement de l'alarme de porte

Vous pouvez régler la vitesse à laquelle l'alarme de la porte doit retentir après l'ouverture de la porte d'un appareil.

#### ■ Appuyez sur .

■ Faites glisser votre doigt vers la droite ou la gauche jusqu'à ce que   s'affiche au milieu.

■ Appuyez sur  .



■ Faites glisser vers la gauche ou vers la droite jusqu'à ce que la durée souhaitée soit comprise entre 30 secondes et trois minutes : 30 secondes s'affichent au milieu.

■ Touchez le réglage souhaité pour valider.

## Procéder à d'autres réglages

### Zone de température variable



(Freeze&Cool) 



La zone de température variable vous permet d'utiliser la zone de congélation  comme zone de réfrigération .

Durée jusqu'à atteindre la température pré-réglée

Température réelle dans la zone	Modification de la température en	durée (h)
-18 °C	0 °C	> 8
-18 °C	8 °C	> 12
8 °C	14 °C	> 6
14 °C	-18 °C	> 4

La sélection de la zone de température souhaitée est possible même si la zone de refroidissement supérieure a été désactivée séparément.

Vous pouvez voir si la zone de congélation  ou la zone de réfrigération supplémentaire  est activée



- dans l'affichage de température inférieur à la plage de température affichée :
  - 15 à -26 °C : zone de congélation
  - 2 à 14 °C : zone de réfrigération supplémentaire
- en mode réglage  :
  -  allumé en blanc : zone de congélation
  -  allumé en orange : zone de refroidissement supplémentaire

### Passer de la zone de congélation à la zone de réfrigération supplémentaire

Il est possible de choisir une température allant de -2 °C à 14 °C.

Veillez à ce que les aliments congelés précédemment stockés soient retirés des tiroirs.





Si la zone de congélation est utilisée comme zone de refroidissement supplémentaire ,

- SuperFrost  est automatiquement désactivé,
- le mode Holiday (vacances)  et le mode Party (fêtes)  sont uniquement activés dans la zone de réfrigération supérieure.

 Risque sanitaire en raison de consommation d'aliments impropres à la consommation.

Si la température est remontée au-dessus du seuil des -18 °C pendant une durée prolongée, vos produits surgelés peuvent commencer à décongeler. Par conséquent, la durée de conservation est réduite.

Vérifiez que vos produits surgelés n'ont pas commencé à décongeler. Dans ce cas, consommez-les au plus vite ou faites-les cuire ou rôtir avant de les recongeler.

- Appuyez sur .
- Faites glisser votre doigt vers la droite ou la gauche jusqu'à ce que  s'affiche au milieu.
- Appuyez sur .
-  apparaît en jaune à l'écran.
- Confirmer la sélection avec OK.

## Procéder à d'autres réglages

Le symbole  s'allume en orange dans le mode de réglages .

La température pré-réglée de -2 °C est réglable.



Pour savoir quels aliments vous pouvez stocker de manière optimale et à quelle plage de température, consultez le chapitre "Stockage des aliments dans la zone de réfrigération supplémentaire".

### Passer de la zone de réfrigération supplémentaire à la zone de congélation

Il est possible de choisir une température allant de -15 °C à -26 °C.

Veillez à ce que les aliments réfrigérés précédemment stockés soient retirés des tiroirs.

Attendez que la température ait suffisamment baissé dans la zone de congélation (-18 °C au minimum) pour y placer des aliments.

- Appuyez sur .
- Faites glisser votre doigt vers la droite ou la gauche jusqu'à ce que  s'affiche au milieu.
- Appuyez sur .

 apparaît en jaune à l'écran.

- Confirmer la sélection avec OK.

Le symbole  s'allume en blanc dans le mode de réglages .

- Pour quitter ce niveau de réglage, appuyez sur  ou OK.
- Effleurez l'affichage de température de la zone de congélation.

La température pré-réglée de -15 °C est réglable.

- Faites glisser votre doigt vers la droite, jusqu'à ce que -18 °C s'affiche au milieu.

- Appuyez sur la température souhaitée pour valider.

L'affichage de la température revient à la température réelle de réfrigération et de congélation qui prévaut actuellement dans l'appareil de froid.

# Procéder à d'autres réglages

## Miele@home

Votre appareil de froid est équipé d'un module Wi-Fi intégré.

Dans les réglages d'usine, la mise en réseau est désactivée.

Pour utiliser cette fonctionnalité, il vous faut :

- un réseau Wi-Fi
- l'App Miele
- un compte utilisateur Miele Vous pouvez créer votre compte utilisateur via l'App Miele.

L'App Miele vous guide lors de la connexion entre l'appareil et le réseau Wi-Fi local.

Une fois l'appareil connecté au réseau Wi-Fi, vous pouvez par exemple procéder aux actions suivantes avec l'App :

- obtenir des informations sur le statut de votre appareil
- modifier les réglages de votre appareil de froid

En connectant l'appareil de froid à votre réseau Wi-Fi, la consommation d'énergie augmente, même si l'appareil est arrêté.

Assurez-vous que le signal de votre réseau Wi-Fi est suffisamment fort sur le lieu d'installation de votre appareil.

## Disponibilité de la connexion Wi-Fi

La connexion Wi-Fi partage une plage de fréquence avec d'autres appareils (par ex. micro-ondes, jouets télécommandés). Cela peut entraîner des problèmes de connexion temporaires ou complets. Une disponibilité constante des fonctions proposées ne peut donc pas être garantie.

## Disponibilité Miele@home

L'utilisation de l'App Miele dépend de la disponibilité du service Miele@home de votre pays.

Le service de Miele@home n'est pas disponible dans tous les pays.

Vous trouverez plus d'informations sur la disponibilité de ce service sur notre page Internet [www.miele.com](http://www.miele.com).



## Application Miele

Vous pouvez télécharger gratuitement l'application Miele depuis l'Apple App Store® ou depuis Google Play Store™.



## Procéder à d'autres réglages

### Installer pour la première fois Miele@home





- Appuyez sur .
- Faites glisser votre doigt vers la droite ou la gauche jusqu'à ce que  s'affiche au milieu.
- Appuyez sur .
- Appuyez sur la méthode de connexion que vous souhaitez (APP ou WPS).

Une fois la connexion réussie,  apparaît sur l'écran d'accueil.



Si la connexion n'a pas pu être établie,  apparaît à l'écran.

- Dans ce cas, redémarrez le processus.

### Activer ou désactiver la connexion Wi-Fi





- Appuyez sur .
- Faites glisser votre doigt vers la droite ou la gauche jusqu'à ce que  s'affiche au milieu.
- Appuyez sur .
- Pour désactiver la connexion Wi-Fi, appuyez sur .

L'écran affiche : .

- Pour réactiver la connexion Wi-Fi, appuyez sur .
- Pour quitter le niveau du menu, appuyez sur .

Si la connexion Wi-Fi est activée,  s'allume sur l'écran d'accueil.

### Réinitialiser la configuration du réseau

- Appuyez sur .
- Faites glisser votre doigt vers la droite ou la gauche jusqu'à ce que  s'affiche au milieu.
- Appuyez sur .
- Faites glisser votre doigt vers la droite, jusqu'à ce que  s'affiche au milieu.
- Appuyez sur .
- Appuyez sur OK.

Tous les réglages effectués et les valeurs saisies pour Miele@home sont réinitialisés.

La connexion Wi-Fi a été désactivée,  s'éteint sur l'écran d'accueil.



Réinitialisez la configuration du réseau si vous éliminez votre appareil de froid, si vous le vendez ou si vous mettez un appareil d'occasion en service. Toutes les données personnelles seront effacées de l'appareil de froid. Par ailleurs, un précédent propriétaire ne pourra plus accéder à l'appareil.



## Procéder à d'autres réglages

### Modifier le volume des signaux d'avertissement et sonores



Vous pouvez modifier le volume des signaux d'avertissement et sonores (par ex. pour une alarme de porte ou un message d'erreur). Vous pouvez également désactiver les signaux d'avertissement et sonores si vous vous sentez perturbé.

- Appuyez sur .
- Faites glisser votre doigt vers la droite ou la gauche jusqu'à ce que  s'affiche au milieu.
- Appuyez sur .
- Sélectionnez le volume souhaité en balayant vers la gauche ou la droite sur la barre de segments.
- Confirmez le volume souhaité en appuyant sur la barre de segment.

Lorsque les signaux d'avertissement et sonores sont désactivés,  apparaît.

### Modifier la luminosité de l'écran





Vous pouvez régler la luminosité de l'écran pour l'adapter aux conditions d'éclairage de votre environnement.

- Appuyez sur .
- Faites glisser votre doigt vers la droite ou la gauche jusqu'à ce que  s'affiche au milieu.
- Appuyez sur .
- Sélectionnez le niveau de luminosité souhaité en balayant vers la gauche ou la droite sur la barre de segments.
- Confirmez le niveau de luminosité souhaité en appuyant sur la barre de segment.

### Désactiver le mode Expo

Le mode Expo  permet aux revendeurs de présenter l'appareil de froid sans activer la production de froid. Ce réglage n'a aucune utilité pour les particuliers.

Si le mode Expo a été activé à l'usine,  s'affiche à l'écran d'accueil.



- Appuyez sur .
- Appuyez sur .
- Faites glisser votre doigt vers la droite ou la gauche jusqu'à ce que  s'affiche au milieu.
- Appuyez sur .

Après l'arrêt du mode Expo , l'appareil de froid s'arrête et doit être remis en marche.

## Procéder à d'autres réglages

### Réinitialiser les réglages d'usine

Tous les réglages de l'appareil de froid sont remis aux réglages d'usine (pour les réglages, voir le chapitre "Description de l'appareil").

- Appuyez sur .
- Faites glisser votre doigt vers la droite ou la gauche jusqu'à ce que  s'affiche au milieu.
- Appuyez sur .

L'écran affiche : .

- Effleurez OK.

L'appareil de froid s'arrête et doit être remis en marche.



### Informations

Les données de l'appareil (référence du modèle et numéro de fabrication) s'affichent à l'écran.

Conservez ces données d'appareil :

- pour l'intégration de l'appareil de froid dans votre réseau Wi-Fi (voir chapitre "Autres réglages", paragraphe "Miele@home") (selon modèle) ;
- pour signaler une anomalie au service après-vente Miele (voir chapitre "Service après-vente Miele") ;
- pour la consultation d'informations auprès de la base de données EPREL (voir chapitre "Service après-vente").

### Témoin de remplacement du filtre anti-odeur



Après avoir utilisé un filtre anti-odeurs à charbon actif (accessoire en option), le témoin de remplacement de filtre  doit d'abord être activé dans le mode réglages .

Le témoin de remplacement de filtre  sur l'écran de démarrage vous rappelle env. tous les six mois que le filtre doit être remplacé (voir chapitre "Nettoyage et entretien", section "remplacer le(s) filtre(s) à charbon actif(s)").

### Mode Nettoyage

Le mode Nettoyage  facilite le nettoyage de la zone de réfrigération (voir chapitre "Nettoyage et entretien"). L'éclairage intérieur reste allumé bien que la zone de réfrigération soit éteinte. Les signaux visuel et sonore sont également désactivés.

Un mode Nettoyage activé  s'affiche à l'écran d'accueil.

Une fois le nettoyage effectué, le mode Nettoyage  doit être désactivé. Si la porte de l'appareil reste fermée plus de dix minutes, le mode Nettoyage  se désactive automatiquement.

# Alarme de température et de porte

 Risque sanitaire en raison de consommation d'aliments impropres à la consommation.

Si la température est remontée au-dessus du seuil des -18 °C pendant une durée prolongée, vos produits surgelés peuvent commencer à décongeler. Par conséquent, la durée de conservation est réduite.

Vérifiez que vos produits surgelés n'ont pas commencé à décongeler. Dans ce cas, consommez-les au plus vite ou faites-les cuire ou rôtir avant de les recongeler.

## Alarme de température

L'appareil de froid est équipé d'une alarme de température pour éviter que la température dans la zone de congélation n'augmente sans que l'on s'en aperçoive.

Si la température de la zone de congélation dépasse une certaine plage de valeurs, le symbole  apparaît en rouge dans l'affichage de la température de la zone de congélation.

De plus, un signal sonore retentit jusqu'à ce que l'état d'alarme se termine ou jusqu'à ce que le signal sonore soit interrompu.

C'est la température programmée qui détermine si l'appareil de froid considère une certaine température comme trop élevée.

Le signal sonore et visuel se déclenche entre autres dans les cas suivants :

- si vous allumez l'appareil de froid mais que la température dans une zone de température s'écarte trop de la température programmée
- lorsque trop d'air chaud pénètre à l'intérieur de l'appareil lorsque vous rangez ou sortez des produits congelés
- lorsque vous congelez de grandes quantités d'aliments
- lorsque vous congelez des aliments encore chauds
- lorsqu'il y a une panne de courant
- L'appareil de froid est défectueux.

Avant de désactiver l'alarme de température, il faut déterminer et éliminer la cause de l'alarme.

Si le signal sonore vous gêne, vous pouvez le désactiver avant qu'il ne s'arrête de lui-même.

■ Appuyez sur .

Le message d'avertissement a été confirmé :  s'éteint et le signal sonore s'arrête.

L'écran d'accueil s'affiche : dans l'affichage de la température de la zone de congélation, la température la plus chaude qui a régné jusqu'à présent dans la zone de congélation clignote pendant env. 1 minute. Ensuite, l'affichage de la température bascule sur la température actuelle de la zone de congélation.

# Alarme de température et de porte

---

## Alarme de porte

L'appareil de froid est équipé d'une alarme de porte afin d'éviter une déperdition énergétique lorsque la porte est ouverte et pour protéger les aliments stockés des effets de la chaleur.

Si une porte de l'appareil reste ouverte de manière prolongée,  s'affiche en jaune dans l'affichage de température correspondant. De plus, un signal sonore d'avertissement retentit et l'éclairage intérieur s'allume par clignotements.

Le délai jusqu'à l'activation de l'alarme de porte peut être modifié (voir chapitre "Autres réglages").

Le signal sonore d'avertissement de l'alarme de porte peut être désactivé (voir chapitre "Autres réglages").

Dès que la porte de l'appareil est refermée, le signal sonore s'arrête et  s'éteint à l'écran.

### Arrêt prématuré de l'alarme de porte

■ Effleurez  à l'écran.

Le signal sonore d'avertissement s'arrête, le symbole  s'éteint et l'éclairage intérieur s'allume à nouveau de manière constante.

Si la porte de l'appareil n'est pas fermée, l'alarme de porte se répète après environ une minute.

# Entreposer les aliments dans la zone de réfrigération

 Risque d'explosion provoquée par des mélanges gazeux inflammables. Certains mélanges gazeux inflammables risquent de prendre feu au contact de composants électriques. N'entreposez aucun produit explosif ni aucun produit contenant un gaz propulseur (par ex. une bombe aérosol) dans l'appareil de froid. Les bombes aérosol correspondantes sont reconnaissables par les indications de contenu imprimées ou un symbole de flamme. Des gaz qui peuvent s'échapper risquent de s'enflammer en raison des composants électriques.

 Risque de dommages à cause des aliments contenant de la graisse ou de l'huile. Si vous entreposez des aliments contenant de la graisse ou de l'huile dans la contreporte, des fissures risquent d'apparaître dans le plastique, qui peut casser. Veillez à ce que la graisse ou l'huile ne fuient pas sur les pièces en plastique de l'appareil.

Si la circulation de l'air ne suffit pas, le refroidissement diminue et la consommation d'énergie augmente. Veillez à ne pas stocker les aliments de façon trop compacte afin de garantir une bonne circulation de l'air. N'obstruez pas le ventilateur sur la paroi arrière.

## Différentes zones de froid

La circulation naturelle de l'air crée des différences de température dans la zone de réfrigération.

L'air froid, plus lourd, descend dans la partie basse de la zone de réfrigération. Servez-vous des différentes zones de froid quand vous rangez vos aliments dans l'appareil !

Il s'agit d'un appareil de froid avec refroidissement dynamique automatique, où une température uniforme est établie lorsque le ventilateur fonctionne. Les différentes zones froides sont donc moins prononcées.

## Zone la moins froide

La zone la moins froide du réfrigérateur se trouve tout en haut, au niveau de la porte de l'appareil. Utilisez cette zone, par exemple pour conserver votre beurre et l'étaler plus facilement ou votre fromage afin d'en préserver les arômes.

# Entreposer les aliments dans la zone de réfrigération

## Zone la plus froide

La zone la plus froide de la zone de réfrigération se trouve juste au-dessus de la tablette d'isolation de la zone

PerfectFresh Active et contre la paroi du fond. Cependant, la température est encore plus basse dans les compartiments de la zone PerfectFresh Active.

Une température de réfrigération de 4 °C et une hygiène adaptée retardent la prolifération de bactéries, comme la salmonelle et la listeria qui peuvent provoquer de graves intoxications alimentaires.

Il faut donc utiliser ces zones de la zone de réfrigération ainsi que les compartiments de la zone PerfectFresh Active pour tous les aliments fragiles qui se dégradent rapidement, à savoir :

- le poisson, la viande et la volaille ;
- les saucisses et les plats cuisinés ;
- les plats/pâtisseries aux œufs ou à la crème ;
- la pâte fraîche, les pâtes à gâteau, à pizza ou à quiche ;
- les fromages au lait cru et autres produits à base de lait cru ;
- les houmous, tartinades de légumes, substituts de fromage frais végétaux ;
- les légumes sous cellophane et
- d'autres aliments frais (dont la date de péremption est conditionnée par une température de stockage inférieure à 4 °C).

## Non approprié pour la zone de réfrigération

Certains aliments ne peuvent pas être stockés à des températures inférieures à 5 °C car ils sont sensibles au froid.

Parmi ces aliments, on compte notamment les :

- ananas, avocats, bananes, grenades, mangues, melons, papayes, fruits de la passion, agrumes (tels que les citrons, les oranges, les mandarines et les pamplemousses) ;
- fruits pas assez mûrs ;
- aubergines, concombres, pommes de terre, poivrons, tomates, courgettes ;
- fromages à pâte dure (tels que le parmesan ou le fromage de montagne).

**Conseil :** La zone de température variable vous permet d'utiliser la zone de congélation comme zone de réfrigération supplémentaire. Ces aliments peuvent être stockés de manière optimale dans la plage de température de 8 °C à 14 °C (voir le chapitre "Stockage des aliments dans la zone de réfrigération supplémentaire", section "Plage de température de 8 °C à 14 °C").

## Entreposer les aliments dans la zone de réfrigération

---

### Conseils pour l'achat d'aliments

La condition préalable à une longue conservation réside dans la fraîcheur des aliments que vous achetez. Vérifiez toujours la date limite de consommation ainsi que la température de conservation appropriée. Autant que faire se peut, ne brisez pas la chaîne du froid. Par exemple ne laissez pas vos courses trop longtemps dans une voiture.

### Bien entreposer ses aliments

Laisser les aliments dans leur emballage ou les couvrir soigneusement (exceptions dans la zone PerfectFresh Active). Cela permet d'éviter que les aliments n'absorbent des odeurs d'autres aliments, qu'ils ne dessèchent et qu'ils ne transmettent des germes. Ces mesures valent particulièrement pour la conservation de produits d'origine animale. Veiller tout particulièrement à ce que les aliments crus tels que la viande et le poisson ne soient pas en contact avec d'autres denrées alimentaires.

En réglant correctement la température de votre appareil et en respectant une hygiène convenable, il est possible d'allonger considérablement la durée de conservation des aliments. On évite ainsi le gaspillage alimentaire.



# Conserver des aliments dans la zone PerfectFresh Active

## Zone PerfectFresh Active

La zone PerfectFresh Active répond aux exigences d'un compartiment frigorifique selon la norme DIN EN 62552:2020.

La zone PerfectFresh Active réunit les conditions optimales pour stocker fruits, légumes, poissons, viandes et produits laitiers. Les aliments restent frais plus longtemps et les vitamines et le goût sont conservés.

Dans la zone PerfectFresh Active, la température est réglée automatiquement ; elle est située entre 0 et 3 °C. Ces températures inférieures aux températures habituelles des zones de réfrigération offrent néanmoins des conditions idéales aux aliments peu sensibles au froid.

Par ailleurs, il est possible de régler le taux d'humidité de la zone PerfectFresh Active afin de l'adapter au mieux aux aliments conservés. Lorsque le brumisateur  est allumé, les fruits et légumes stockés sont brumisés avec de la vapeur d'eau. Le brumisateur  se met en marche toutes les 90 minutes environ et à chaque fois que la porte est ouverte. Un taux d'humidité élevé permet de conserver l'humidité des aliments et ainsi éviter qu'ils ne dessèchent trop rapidement.

Rappelez-vous que plus les aliments sont frais au moment de leur achat, mieux ils se conserveront !

Sortez les aliments de la zone PerfectFresh Active env. 30 à 60 minutes avant leur consommation. Leur arôme et leur goût ne se déploieront pleinement qu'à température ambiante.

## Compartiment humide

 |     |   

Dans le **compartiment humide** règne une température entre 0 et 3 °C, sans augmentation du taux d'humidité  $\delta$  ou avec augmentation du taux d'humidité  $\delta\delta$  selon la position du couvercle du compartiment.

### Taux d'humidité faible $\delta$

Avec ce réglage  $\delta$ , le compartiment humide devient un compartiment sec (voir section "Compartiment sec").

### Taux d'humidité élevé $\delta\delta$

Ce réglage du compartiment humide convient à la conservation des fruits et légumes.

Si le taux d'humidité est élevé dans le compartiment humide, il se peut que de la condensation se forme.

Si vous estimez qu'il y a eu trop de condensation et que les aliments sont affectés, agissez comme suit :

Essayez l'eau condensée avec un chiffon sec.



Ouvrez le couvercle du compartiment en sélectionnant la position "taux d'humidité non élevé  $\delta$ ".

Éteignez le brumisateur .







# Conserver des aliments dans la zone PerfectFresh Active

## Sélectionner un taux d'humidité élevé

Le brumisateurs  doit être allumé à ce réglage .

Lorsque le brumisateurs  est activé, la consommation d'énergie augmente légèrement. En outre, il peut y avoir une augmentation du bruit des appareils.

- Appuyez sur .
- Faites glisser votre doigt vers la droite ou la gauche jusqu'à ce que  s'affiche au milieu.
- Appuyez sur .
- Faites glisser vers la gauche jusqu'à ce que l'intensité souhaitée du brumisateurs (1 : faible humidification ; 3 : humidification maximale) s'affiche au centre.
- Touchez le réglage souhaité pour valider.

Le symbole  s'allume en orange.

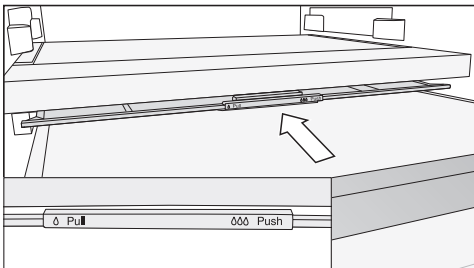

- Ouvrez le tiroir du compartiment humide.







- Poussez le couvercle du compartiment vers l'arrière jusqu'en butée.

Le couvercle est fermé et l'humidité de l'air reste dans le compartiment .

## Sélectionner un taux d'humidité faible

Le brumisateurs  doit être désactivé avec ce réglage .

- Appuyez sur .
- Faites glisser votre doigt vers la droite ou la gauche jusqu'à ce que  s'affiche au milieu.
- Appuyez sur .
- Faites glisser vers la droite et appuyez sur .

Le symbole  s'allume en blanc.

- Ouvrez le tiroir du compartiment humide.

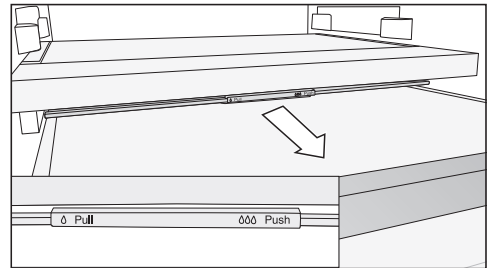

- Tirez le couvercle du compartiment vers l'avant jusqu'en butée.

Le couvercle est ouvert et l'humidité de l'air diminue .

Si les aliments dépassent le bord du tiroir, il est possible de modifier la position du couvercle du compartiment lors de l'insertion du tiroir et ainsi de le fermer.

Lorsque vous remplissez le tiroir, veillez à ce que les aliments ne heurtent pas le couvercle du compartiment par le bas.

# Conserver des aliments dans la zone PerfectFresh Active

## Brumisateur (Humidifier )

Lorsque le brumisateur  est activé, les fruits et légumes stockés dans le compartiment humide sont vaporisés avec de l'eau chaque fois que la porte est ouverte et environ toutes les 90 minutes. La vapeur d'eau apporte une humidité supplémentaire dans le compartiment humide.

Le brumisateur et le réservoir d'eau associé sont situés dans la tablette d'isolation entre la zone de réfrigération et la zone PerfectFresh Active.

Avant d'activer le brumisateur (voir chapitre "Autres réglages"), notez ce qui suit :

- Le réservoir d'eau est nettoyé, rempli d'eau et correctement inséré.
- Le couvercle du compartiment humide est fermé (réglage )

Le réservoir d'eau rempli dure environ quatre mois.

Le réservoir d'eau ne doit être rempli que lorsque le brumisateur ne produit plus de vapeur d'eau.

 Risque d'endommagement en cas de remplissage inapproprié.

Les liquides contenant du sucre peuvent rendre le brumisateur inutilisable.

Remplissez le réservoir d'eau avec de l'eau potable fraîche uniquement.

 Risques pour la santé liés à une eau insalubre.

L'utilisation d'eau contaminée peut entraîner un empoisonnement.

Remplissez le réservoir d'eau avec de l'eau potable fraîche uniquement.

 Risque sanitaire en raison de la prolifération de germes dans l'eau. Avec le temps, l'eau qui stagne dans le réservoir d'eau favorise la prolifération de germes et peut nuire à votre santé.

Nettoyez le réservoir d'eau pour le brumisateur et remplissez le réservoir d'eau avec de l'eau potable fraîche si votre appareil ou votre zone de réfrigération ont été arrêtés pendant une période prolongée (plus de deux jours) ou si le brumisateur a été arrêté pendant une période prolongée (plus de deux jours).

Nettoyez le réservoir d'eau pour le brumisateur et remplissez le réservoir d'eau avec de l'eau potable fraîche si le mode Holiday (vacances)  a été activé pendant une période plus longue (plus de deux semaines).

# Conserver des aliments dans la zone PerfectFresh Active

## Remplir le réservoir d'eau pour le brumisateur

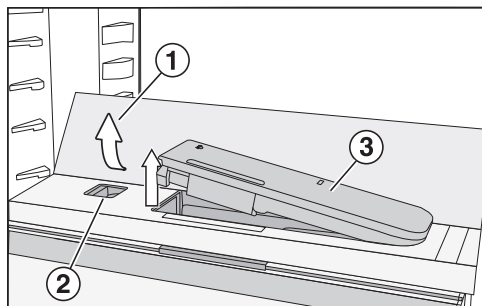

- Appuyez sur les coins arrière extérieurs de tablette en verre ①.

La tablette en verre se replie sur le devant.

- Soulevez la tablette en verre et repliez-le.

La tablette en verre tient debout.

- Appuyez sur le curseur ② à gauche.

Le réservoir d'eau ③ sort de ce renfoncement.

- Enlevez le réservoir d'eau et remplissez-le jusqu'à la marque de l'eau potable.

- Remettez le réservoir d'eau en place.

- Repliez la tablette en verre ① vers le bas.

## Compartment sec



Dans le **compartiment sec**, il règne une température de 0 à 3 °C sans augmentation du taux d'humidité 0.

Le compartiment sec convient particulièrement aux aliments fragiles :

- le poisson frais, les coquillages et les crustacés,
- la viande, la volaille, la charcuterie,
- les salades composées,
- les produits laitiers comme le lait, les yaourts, les fromages, la crème fraîche, le fromage blanc, etc.,
- les produits végétaux comme le tofu, les boissons à l'avoine, le houmous, les légumes à tartiner, les substituts de viande et de fromage, etc.
- Vous pouvez également y stocker des aliments de toute sorte, tant qu'ils restent emballés.

Veillez noter que les aliments riches en protéines périssent plus rapidement.

Cela signifie que les crustacés se gâtent plus vite que le poisson et que le poisson se gâte plus vite que la viande.

Pour des raisons d'hygiène, ne conservez ces aliments qu'**emballés ou couverts**.

# Conserver des aliments dans la zone PerfectFresh Active

---

**Tenez compte des conseils qui suivent si vous n'êtes pas satisfait de l'état de vos aliments stockés (s'ils sont flétris au bout d'une courte durée de stockage) :**

- N'entreposez que des aliments frais. Les conditions de stockage sont très importantes afin d'assurer la fraîcheur des aliments.
- Nettoyez la zone PerfectFresh Active avant d'y entreposer les aliments.
- Essuyez les aliments très humides avant de les entreposer au réfrigérateur.
- Ne conservez pas d'aliments sensibles au froid dans la zone PerfectFresh Active (voir chapitre "Conserver des aliments – zone de réfrigération", section "Non approprié pour la zone de réfrigération").
- Pour une conservation optimale des aliments, sélectionnez le bon compartiment PerfectFresh Active et réglez bien la position du couvercle du compartiment (taux d'humidité faible  $\delta$  ou élevé  $\delta\delta\delta$ ).
- L'humidité élevée contenue dans les aliments stockés peut suffire à produire un taux d'humidité élevé  $\delta\delta\delta$  dans le compartiment humide, si les aliments ne sont pas emballés. Plus il y a de nourriture stockée dans le compartiment, plus l'humidité est élevée.
- Ne surchargez pas les compartiments.
- Si vous estimez lors du réglage  $\delta\delta\delta$  qu'il y a eu trop de condensation et que les aliments sont affectés, agissez comme suit :
  - Essuyez l'eau condensée avec un chiffon sec.
  - Placez une grille ou un objet similaire à l'intérieur pour permettre à l'humidité excédentaire de s'écouler.
  - Ouvrez le couvercle du compartiment en sélectionnant la position "taux d'humidité non élevé  $\delta$ " et éteignez le brumisateur .
- Si malgré le réglage  $\delta\delta\delta$  le taux d'humidité est trop faible, emballez les aliments hermétiquement.
- Si vous trouvez que la température dans la zone PerfectFresh Active est encore trop élevée ou trop faible, essayez de la régler en modifiant légèrement la température de 1 à 2 °C. Si des cristaux de givre se forment au fond des compartiments de la zone PerfectFresh Active, augmentez aussitôt la température car le froid risque d'abîmer les aliments entreposés.
- Si le changement de température dans la zone de réfrigération n'est pas suffisant, modifiez la température dans la zone PerfectFresh Active (voir chapitre "Choix de la bonne température").

# Entreposer ses aliments dans la zone de réfrigération supplémentaire

La zone de température variable vous permet d'utiliser la zone de congélation ☐ comme zone de réfrigération ☐.

Il est possible réfrigérer de grandes quantités d'aliments frais ou de boissons, par ex. pour un barbecue ou pendant les mois d'été.

Vous activez la zone de réfrigération supplémentaire ☐ dans le mode de réglage ☼ (voir chapitre "Effectuer d'autres réglages", paragraphe "Zone de température variable (Freeze&Cool)").

Température réglable de -2 °C à 14 °C en fonction des aliments à stocker :

## Plage de température de 8 °C à 14 °C

Cette plage de températures correspond aux températures que l'on trouve dans une cave :

- les légumes non emballés sensibles au froid, comme les pommes de terre, les oignons, les aubergines, les concombres, les poivrons, les tomates et les courgettes ;
- les fruits non emballés sensibles au froid comme les ananas, avocats, bananes, grenades, mangues, papayes, melons, fruits de la passion, agrumes (comme les citrons, les oranges, les mandarines et les pamplemousses) ;
- les légumes et fruits tels que tomates, poires, nectarines, kiwis, prunes, qui ne doivent pas mûrir trop vite ;
- le vin sensible au froid ;
- les boissons rafraîchissantes telles que l'eau minérale, la limonade, le jus de fruits ;
- les conserves ;

- les fromages à pâte dure (parmesan) ;
- le beurre à conserver pour être tartifiable.

## Plage de température de 3 °C à 9 °C

Cette plage de température correspond aux températures de la zone de refroidissement.

Respecter les recommandations de stockage du chapitre "Stocker les aliments dans la zone de réfrigération".

## Plage de température de -2 °C à 3 °C

Le climat de stockage correspond à celui du compartiment de séchage (voir chapitre "Stockage des aliments dans la zone Perfect-Active", section "Compartiment de séchage").

Il convient particulièrement aux aliments fragiles.

## -2 °C à 0 °C

- les poissons frais, coquillages et crustacés ;

## 0 °C à 3 °C

- les viandes, volailles et saucisses ;
- les produits laitiers comme les yaourts, les fromages, la crème fraîche, le fromage blanc, etc. ;
- les fromages au lait cru et produits à base de lait cru ;
- les produits végétaux comme le tofu, les boissons à l'avoine, le houmous, les fallafels, les légumes à tartiner, etc. ;
- les substituts végétaux de viande et de fromage ;
- les plats à base d'œuf ou à la crème ;

## Entreposer ses aliments dans la zone de réfrigération supplémentaire

---

- la pâte fraîche, pâte à gâteau, pâte à pizza ;
- les salades traiteur, plats cuisinés.
- Des aliments de toute sorte peuvent être stockés tant qu'ils restent emballés.

## Que se passe-t-il lors de la congélation de produits frais ?

 Risque sanitaire en raison de consommation d'aliments impropres à la consommation.

Si la température est remontée au-dessus du seuil des  $-18\text{ °C}$  pendant une durée prolongée, vos produits surgelés peuvent commencer à décongeler. Par conséquent, la durée de conservation est réduite.

Vérifiez que vos produits surgelés n'ont pas commencé à décongeler. Dans ce cas, consommez-les au plus vite ou faites-les cuire ou rôtir avant de les recongeler.

Les produits frais doivent être congelés aussi rapidement que possible afin qu'ils conservent leur valeur nutritive, leur teneur en vitamines, leur aspect naturel et leur saveur.

Si les produits sont congelés rapidement, le liquide a moins de temps pour s'échapper des cellules et passer dans les cavités. Les cellules se contractent bien moins. Lors de la décongélation, la faible quantité de liquide qui est passée dans les cavités peut revenir dans les cellules, et la perte de jus est moindre. Ainsi, seule une petite flaque d'eau se forme.

## Capacité maximale de congélation

Pour garantir que les aliments soient congelés à cœur le plus rapidement possible, la capacité de congélation maximale ne doit pas être dépassée. La capacité de congélation maximale en 24 heures est indiquée sur la plaque signalétique "Capacité de congélation ...kg/24 h".

## Stocker des produits surgelés

Pour conserver des produits surgelés vendus dans le commerce, contrôlez lors de l'achat dans le magasin :

- que l'emballage ne présente aucun dommage
  - la date limite de conservation
  - La température intérieure du bahut de congélation du magasin doit être de  $-18\text{ °C}$  ou inférieure.
- Transportez si possible les aliments congelés dans un sac isotherme et stockez-les rapidement dans l'appareil de réfrigération.

# Congélation et stockage

## Congélation de produits frais

### Avant le stockage

- Si vous devez congeler plus de 2 kg de produits frais, activez la fonction SuperFrost ❄ six heures avant de ranger les aliments.
- Si vous devez congeler une plus grande quantité de produits frais, activez la fonction SuperFrost ❄ au moins 24 heures avant de ranger les aliments.

Les aliments déjà congelés disposeront ainsi d'une réserve de froid.

- Ne congelez que des produits frais et parfaitement sains !

Notez que certains aliments ne sont pas adaptés à la congélation. Il s'agit, par exemple, de légumes qui sont généralement consommés crus, comme la laitue ou les radis.

**Conseil :** Pour préserver la couleur, le goût, l'arôme et la vitamine C de vos légumes, blanchissez-les avant de les congeler. Pour ce faire, faites cuire vos légumes, portion par portion, à l'eau bouillante pendant deux à trois minutes. Puis sortez les légumes de l'eau bouillante et refroidissez-les rapidement sous l'eau froide. Pour finir, égouttez les légumes.

## Emballer les aliments à congeler

- Portionnez les aliments à congeler.

**Conseil :** Pour éviter les brûlures de congélation, choisissez un emballage approprié (comme les boîtes de congélation).

- Faites sortir l'air de l'emballage et fermez bien le sachet.
- Inscrivez le contenu et la date de congélation sur l'emballage.

## Ranger les aliments à congeler

⚠ Risque de dommages dû à des charges trop lourdes.

Une charge trop lourde peut endommager le tiroir de congélation/la tablette en verre.

Respectez la charge maximale :  
Tiroir de congélation = 15 kg  
Tablette en verre = 35 kg

Les aliments à congeler ne doivent pas entrer en contact avec des aliments déjà congelés afin d'éviter que ces derniers ne commencent à décongeler.

- Veillez à ce que les emballages soient bien secs pour éviter une congélation en bloc.

Pour garantir que les aliments se congèlent rapidement à cœur, ne dépassez pas les tailles d'emballage suivantes :

- Fruits et légumes max. 1 kg
- Viande max. 2,5 kg

## – Petite quantité de produits surgelés

Congelez les aliments dans les tiroirs de congélation supérieurs.



- Disposez les aliments à congeler à plat sur le fond des tiroirs de congélation **supérieurs** afin que la congélation à cœur se fasse le plus rapidement possible.

– **VarioRoom : quantité maximale d'aliments à congeler (voir plaque signalétique)**

Si les fentes du ventilateur sont encombrées, la performance de refroidissement est réduite et la consommation d'énergie augmente. Vérifiez lors de la mise en congélation que les fentes du ventilateur ne sont pas recouvertes.

**Conseil :** Vous pouvez agrandir la zone de congélation de manière flexible. Pour stocker des produits surgelés de grande taille tels qu'une dinde ou du gibier, vous pouvez retirer les tablettes en verre se trouvant entre les tiroirs de congélation.

- Sortez les tiroirs de congélation supérieurs.
- Répartissez les produits sur les tablettes en verre supérieures, de sorte que les aliments congèlent à cœur aussi vite que possible.

Après congélation :

- Désactivez la fonction SuperFrost ❄️.
- Déposez les aliments congelés dans les tiroirs de congélation et réinsérez les tiroirs.

## Durée de conservation des aliments congelés

Groupe d'aliments-	Durée de conservation (mois)
Glace	2 à 6
Pain, pâtisseries	2 à 6
Fromage	2 à 4
Poisson gras	1 à 2
Poisson maigre	1 à 5
Saucisse, jambon	1 à 3
Gibier, porc	1 à 12
Volaille, bœuf	2 à 10
Légumes, fruits	6 à 18
Fines herbes	6 à 10

Les durées de conservation indiquées sont des valeurs références.

La durée de conservation indiquée sur l'emballage est décisive pour les produits congelés classiques.

Avec une température constante de la zone de congélation de  $-18\text{ °C}$  et une hygiène appropriée, la durée maximale de stockage des aliments peut être utilisée et le gaspillage de nourriture est évité.

# Congélation et stockage

---

## Rafrâchir rapidement les boissons

Pour rafraîchir rapidement des boissons dans la zone de réfrigération, activez la fonction SuperFroid ❄️.

Si vous souhaitez refroidir une grande quantité de boissons, ou refroidir en plus des boissons dans la zone de congélation, sélectionnez dans le mode Réglages ⚙️ le mode Party 🎉 (fête).

Sortez les bouteilles que vous avez mises à rafraîchir dans la zone de congélation **au bout d'une heure maximum**. Sinon les bouteilles pourraient éclater.

## Utiliser les accessoires

### Préparer les glaçons

- Remplissez le bac à glaçons aux trois quarts avec de l'eau et posez-le sur le fond du compartiment de congélation.
- Pour décoller le bac à glaçons, utilisez un objet émoussé, comme le manche d'une cuillère.

**Conseil :** Les glaçons se décollent facilement du bac si vous placez ce dernier quelques secondes sous l'eau courante.

## **Zone de réfrigération et zone PerfectFresh Active**

Le dégivrage de la zone de réfrigération et de la zone PerfectFresh Active est automatique.

L'eau de dégivrage s'écoule par un orifice le long d'un petit conduit jusqu'au système d'évaporation qui se trouve au dos de l'appareil de froid. La chaleur du compresseur fait automatiquement évaporer l'eau de condensation.

Pour ce faire, maintenez l'orifice et le conduit d'écoulement propres. L'eau de dégivrage doit toujours pouvoir s'écouler sans problème.

## **Zone de congélation**

L'appareil frigorifique est équipé du système "NoFrost" grâce auquel il dégivre automatiquement.

L'humidité présente dans l'enceinte se dépose sur l'évaporateur, dégivre automatiquement de temps à autre et s'évapore.

Grâce au dégivrage automatique, le congélateur ne se remplit jamais de glace. Ce système n'entraîne en aucun cas la décongélation des aliments stockés dans l'appareil.

## Nettoyage et entretien

La plaque signalétique apposée à l'intérieur de l'appareil de froid ne doit pas être enlevée. Elle vous sera utile en cas de panne.

Veuillez vous assurer que l'eau ne pénètre pas dans l'électronique ni dans l'éclairage.

 Risque de dommages en cas de pénétration d'humidité.  
La vapeur d'un nettoyeur vapeur peut endommager les plastiques et les composants électriques.  
N'utilisez en aucun cas de nettoyeur vapeur pour nettoyer votre appareil de froid.

L'eau de rinçage ne doit pas s'écouler par l'orifice d'évacuation de l'eau de dégivrage.

### Conseils concernant les détergents

A l'intérieur de l'appareil, n'utilisez que des produits de nettoyage et d'entretien qui ne présentent aucun risque pour les aliments.

Pour éviter d'endommager les surfaces, **ne les nettoyez pas** avec :





- des produits de lavage à base de soude, d'ammoniaque, d'acide ou de chlorure
- des produits de lavage anticalcaires,
- des produits de lavage abrasifs (par ex. la poudre, la crème à récurer ou les pierres à nettoyer)
- des produits de lavage contenant des solvants,
- des produits nettoyants inox
- des produits de lavage pour lave-vaisselle,
- des décapants pour four
- des produits de lavage pour plans de cuisson en vitrocéramique (sauf pour le nettoyage de la façade en verre)
- des nettoyants pour vitre (exception pour le nettoyage de la façade en verre : nettoyant pour vitres à faible teneur en alcool, ne contenant pas d'additif, comme de l'acide citrique ou équivalent)
- des éponges abrasives ou des brosses dures comme des grattoirs
- des gommes détachantes
- des racloirs à lame aiguisée

Pour le nettoyage, nous vous conseillons d'utiliser une éponge propre avec de l'eau tiède additionnée d'un peu de produit vaisselle.

### Préparer l'appareil de froid au nettoyage

#### Nettoyer uniquement la zone de réfrigération :

Activez le mode Nettoyage . Le système de refroidissement de la zone de réfrigération est désactivé et l'éclairage intérieur reste allumé.

- Appuyez sur .
- Faites glisser votre doigt vers la droite ou la gauche jusqu'à ce que  s'affiche au milieu.
- Appuyez sur .
- Pour quitter ce niveau de réglage, appuyez sur .

Lorsque le mode Nettoyage  est activé, cela est affiché sur l'écran d'accueil.

- Sortez tous les aliments qui se trouvent dans la zone de réfrigération. Entreposez-les dans un endroit frais.
- Pour procéder au nettoyage, retirez de l'appareil tous les accessoires amovibles (voir section "Enlever, démonter et nettoyer les accessoires").

## Nettoyage et entretien

### Nettoyer la zone de congélation/l'appareil de froid :

- Arrêtez l'appareil de froid.
- ⏻ apparaît à l'écran et le système de refroidissement est désactivé.
- Sortez tous les aliments qui se trouvent dans la zone de congélation/dans l'appareil de froid. Entrez-les dans un endroit frais.
  - Pour procéder au nettoyage, retirez de l'appareil tous les accessoires amovibles (voir section "Enlever, démonter et nettoyer les accessoires").

### Nettoyer l'intérieur de l'appareil

Nettoyez l'appareil régulièrement, au moins une fois par mois.

Si les salissures ne sont pas nettoyées rapidement, elles peuvent s'incruster avec le temps.

Les surfaces sont susceptibles de se décolorer ou de s'altérer.

Il est préférable d'éliminer immédiatement les salissures.

- Nettoyez l'**intérieur** à l'aide d'une éponge propre, d'eau tiède et d'un peu de liquide vaisselle.
- Rincez ensuite à l'eau claire, puis séchez le tout avec un chiffon doux.
- Nettoyez plus souvent l'orifice et le conduit d'écoulement avec un bâton ou similaire, afin que l'eau de dégivrage puisse toujours s'écouler librement.
- Pour assurer une ventilation suffisante de l'appareil de froid et éviter la formation d'odeurs, laissez l'appareil de froid ouvert pendant une courte période.

## Nettoyer les accessoires à la main ou au lave-vaisselle

Les pièces suivantes doivent **uniquement** être lavées à la main :

- les bandeaux ou baguettes en inox
- le balconnet avec réglage précis
- les tablettes extractibles avec impressions
- le support à bouteilles modulable
- la tablette avec porte-bouteilles
- tous les tiroirs et couvercles des compartiments (selon modèle)
- la boîte de tri

Les éléments suivants sont **adaptés au lave-vaisselle** :

- les balconnets de contre-porte (sans bandeau en inox)
- les tablettes (sans baguettes ni impressions)
- les 2 parties du réservoir d'eau pour le brumisateur
- les adaptateurs pour la surface de rangement divisée
- les tablettes de verre (sans les baguettes de protection)
- le support pour le filtre à charbon (disponible en accessoire en option)

 Risque de dommages dû aux températures élevées du lave-vaisselle.

Des éléments de l'appareil peuvent devenir inutilisables lors du nettoyage au lave-vaisselle à plus de 55 °C ; ils peuvent par ex. se déformer.

Pour les pièces lavables en machine, sélectionnez uniquement des programmes dont la température maximale est de 55 °C .

Les pièces en matière synthétique risquent, dans le lave-vaisselle, de se colorer au contact de colorants naturels contenus p. ex. dans les carottes, les tomates ou le ketchup. Ce phénomène de coloration n'affecte aucune-ment la qualité des pièces.

- le cale-bouteilles, le balconnet à œufs, le bac à glaçons

## Nettoyage et entretien

### Retirer et démonter les accessoires pour le nettoyage

#### Enlever le balconnet avec réglage précis

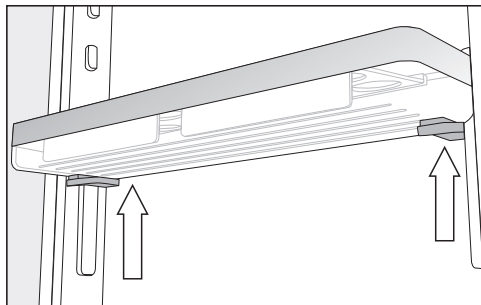

- Saisissez le balconnet à deux mains, appuyez sur les touches grises situées sous le balconnet des deux côtés et déplacez le balconnet vers le haut ou vers le bas des rails de guidage.
- Retirez la barre de guidage des systèmes de retenue.
- Après le nettoyage, placez la barre de guidage à la position souhaitée et placez la deuxième barre de guidage parallèlement à la première, du côté opposé.
- Remplacez le balconnet sur les rails de guidage par le haut.

### Démonter un balconnet/rangement à bouteilles

Retirez les bandeaux en inox avant de laver les balconnets/rangements au lave-vaisselle.

Pour retirer le bandeau en inox, procédez comme suit :

- Placez le balconnet/rangement à bouteilles sur le plan de travail.

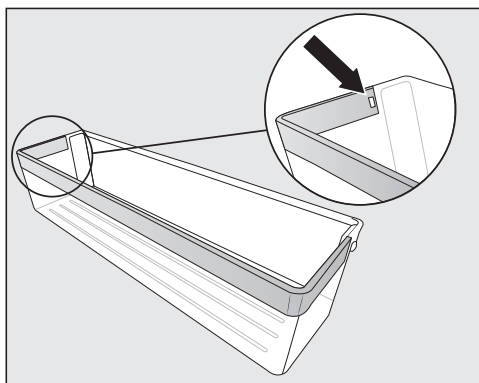

- Poussez l'ergot hors de la rainure. Le bandeau en inox se détache désormais entièrement du balconnet.
- Après avoir nettoyé le bandeau en inox, fixez-le à nouveau au casier porte-bouteilles ou au bord en procédant dans l'ordre inverse.



## Démonter la tablette/tablette avec éclairage

⚠ Risque de dommages dû à un nettoyage incorrect.

Plonger la baguette en inox avec éclairage LED dans l'eau pour la nettoyer risque de l'endommager.

Nettoyez la baguette en inox avec éclairage LED avec un chiffon humide.

Retirez les baguettes en inox ou la baguette en inox avec éclairage LED avant de nettoyer les tablettes.

- Déposez la tablette avec la face supérieure dirigée vers le bas sur le plan de travail sur une surface douce (par exemple, un torchon).

⚠ Risque de dommages à cause de manipulation incorrecte.

Lors du retrait de la baguette inox avec éclairage LED, les contacts (plaques en métal) peuvent être endommagés.

Ces contacts sur l'angle avant gauche alimentent l'éclairage LED en électricité. Commencez toujours par retirer le côté où ne se trouvent pas les contacts.

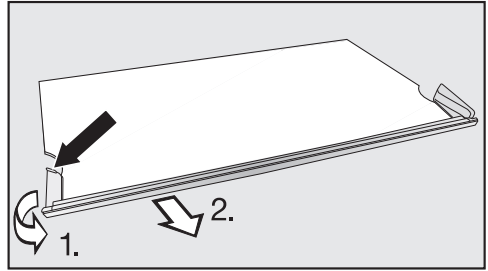

- Saisissez la bordure plastifiée à l'arrière gauche de la baguette en inox.
1. Retirez la bordure plastifiée de la tablette et
  2. retirez en même temps la baguette. Vous pouvez maintenant retirer le côté opposé.
- Remontez la baguette en inox sur la tablette après l'avoir nettoyée en reprenant les étapes du démontage à l'envers.

## Démonter la clayette modulable

Avant de nettoyer la clayette, retirez la baguette de finition. Procédez pour ce faire de la manière suivante :

- Posez le plan de rangement sur une surface douce (par ex. un torchon) sur le plan de travail.
- Retirez la baguette en commençant d'un côté.
- Tirez les deux adaptateurs à gauche et à droite des supports.
- Insérez, après le nettoyage, les adaptateurs sur les supports gauche et droite à la hauteur de votre choix puis
- remettez la baguette de finition sur la clayette correspondante.

## Nettoyage et entretien

### Retirer les tiroirs de la zone de réfrigération

- Sortez le tiroir jusqu'à la butée.

Le tiroir est verrouillé dans la zone arrière par des pinces. Ce loquet doit être libéré avant d'être retiré.

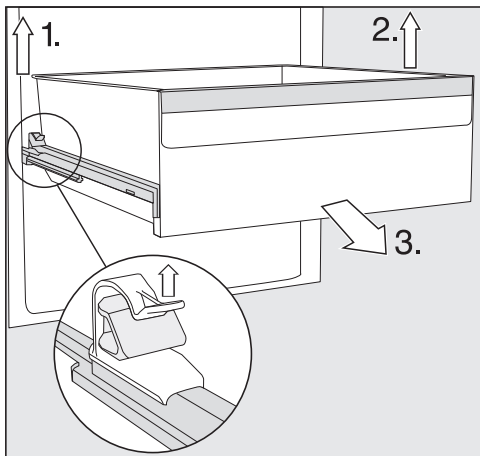

- 1. Soulevez la pince gauche et tirez simultanément le tiroir vers l'avant pour le dégager de son verrouillage.
- 2. Procédez de la même manière de l'autre côté.

Le tiroir n'est plus enclenché.

- 3. Tirez maintenant le tiroir avec force par l'avant.

Repoussez les rails de guidage. Vous éviterez ainsi de les endommager.

⚠ Risque de dommages dû à un nettoyage incorrect.

Les rails télescopiques contiennent une graisse spéciale qui peut disparaître lors du nettoyage, et par conséquent les abîmer.

Nettoyez les rails télescopiques avec un chiffon humide.

### Insérer les tiroirs

- Posez le tiroir sur les rails de guidage entièrement rentrés.
- Glissez le tiroir dans l'appareil de froid avec force jusqu'à ce qu'il s'enclenche.

### Retirer et démonter le réservoir d'eau pour le brumisateuse

⚠ Risque sanitaire en raison de la prolifération de germes dans l'eau.

Avec le temps, l'eau qui stagne dans le réservoir d'eau favorise la prolifération de germes et peut nuire à votre santé.

Nettoyez le réservoir d'eau pour le brumisateuse et remplissez le réservoir d'eau avec de l'eau potable fraîche si votre appareil ou votre zone de réfrigération ont été arrêtés pendant une période prolongée (plus de deux jours) ou si le brumisateuse a été arrêté pendant une période prolongée (plus de deux jours).

Nettoyez le réservoir d'eau pour le brumisateuse et remplissez le réservoir d'eau avec de l'eau potable fraîche si le mode Holiday (vacances)  a été activé pendant une période plus longue (plus de deux semaines).

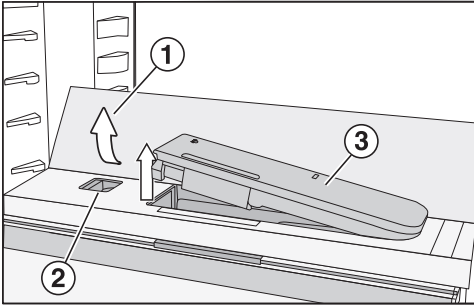

- Appuyez sur les coins arrière extérieurs de tablette en verre ①.

La tablette en verre se replie sur le devant.

- Soulevez la tablette en verre et repliez-le.

La tablette en verre tient debout.

- Appuyez sur le curseur ② à gauche.

Le réservoir d'eau ③ sort de ce renfoncement.

- Retirez le réservoir d'eau.

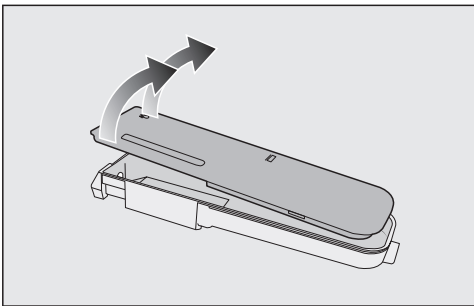

- Désassemblez le réservoir d'eau en 2 parties et nettoyez les pièces à la main ou au lave-vaisselle.
- Remettez le réservoir d'eau en place.
- Repliez la tablette en verre ① vers le bas.

## Retirer la tablette d'isolation avec le porte-bouteilles

- Retirez les tablettes en verre avant et arrière de la tablette d'isolation.

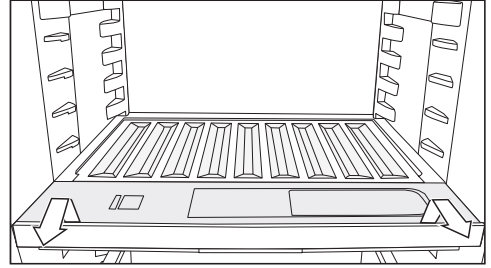

- Soulevez le porte-bouteilles vers l'avant et retirez-la.
- Après le nettoyage, remplacez le porte-bouteilles jusqu'à la butée et poussez-la vers le bas.
- Remplacez les clayettes en verre sur la tablette d'isolation.

## Retirer le couvercle

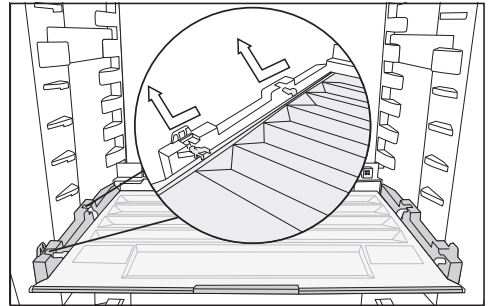

- Soulevez le couvercle en avant et extrayez-le.
- Après le nettoyage, remettez le couvercle en place.

## Nettoyage et entretien

### Retirer les tiroirs et les tablettes en verre de la zone de congélation

- Tirez le tiroir en le soulevant par l'avant.
- Tirez la tablette en verre en le soulevant par l'avant.

### Insérer les tiroirs et les tablettes en verre de la zone de congélation

- Placez la tablette en verre de biais sur les rails de guidage.
- Insérez la tablette en verre tout en l'abaissant.
- Placez le tiroir de biais sur les rails de guidage.
- Insérez le tiroir tout en l'abaissant.

### Remplacer le filtre à charbon actif (accessoires en option)

Remplacez le filtre à charbon actif situé dans le support tous les 6 mois environ.

Le symbole  sur l'écran d'accueil vous rappelle que le filtre à charbon actif doit être remplacé.

Vous pouvez vous procurer des filtres à charbon actif KKF-RF chez votre revendeur, auprès du service après-vente Miele ou sur la boutique en ligne Miele.

- Retirez le support du filtre à charbon actif de la tablette en tirant vers le haut.

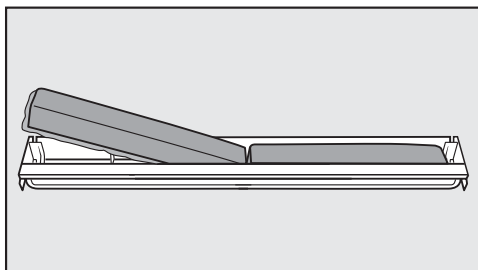

- Sortez les deux filtres à charbon actif puis placez-en deux nouveaux dans leur support, bordure vers le bas.

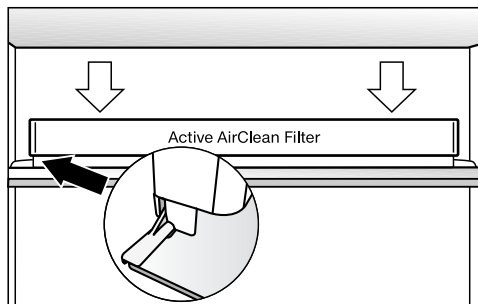

- Remplacez le logement des filtres au centre de la baguette de protection arrière d'une tablette, jusqu'à entendre un déclic.

- Pour confirmer le changement de filtres, effleurez le symbole  sur l'écran.

L'indicateur de remplacement des filtres à charbon actif s'éteint, et le compteur est réinitialisé.

Le symbole  disparaît de l'écran d'accueil.

## Nettoyage de la façade et des parois latérales

Des dépôts déjà incrustés sont plus difficiles voire impossibles à retirer. Les surfaces sont susceptibles de se décolorer ou de s'altérer.

Nous vous conseillons d'éliminer les salissures présentes sur la façade et les parois latérales le plus vite possible.

Toutes les surfaces sont sensibles aux rayures et risquent de se tacher ou de s'altérer au contact de produits de nettoyage inappropriés.

Veuillez consulter la section "Conseils pour l'entretien" au début du présent chapitre.

- Nettoyez les surfaces avec un carré vaisselle propre, du produit vaisselle et de l'eau chaude. Vous pouvez également utiliser un chiffon propre en microfibres.
- Rincez ensuite à l'eau claire, puis séchez le tout avec un chiffon doux.

## Façade CleanSteel Inox anti-traces (edt/cs)

 Risque de dommages dû à un nettoyage incorrect.

Le revêtement de surface est endommagé.

N'utilisez **aucun produit nettoyant spécial inox** sur cette surface.

La façade est recouverte d'un revêtement haut de gamme. Ce revêtement a un effet anti-salissures et facilite le nettoyage.

# Nettoyage et entretien

## Nettoyer le joint de porte



 Risque de dommages dû à un nettoyage incorrect.

Si un corps gras est appliqué sur le joint de porte, il risque de devenir poreux.

N'appliquez aucun corps gras sur le joint de porte.



- Nettoyez régulièrement le joint de porte à l'eau claire et séchez-le ensuite avec un torchon.

## Après le nettoyage

- Remettez toutes les pièces en place dans l'appareil de froid.
- Remettez l'appareil de froid en marche le cas échéant.
- Si vous avez activé le mode Nettoyage  de la zone de réfrigération : sur l'écran d'accueil, appuyez sur .
- Appuyez à nouveau sur .

Lorsque la fonction de nettoyage est désactivée, le symbole  s'allume en blanc.

La zone de réfrigération recommence à produire du froid.

- Activez la fonction SuperFrost  et laissez-la fonctionner pendant un certain temps, afin que la zone de congélation descende rapidement en température.
- Activez la fonction SuperFroid  et laissez-la fonctionner pendant un certain temps, afin que la zone de réfrigération descende rapidement en température.
- Rangez les aliments dans la zone de réfrigération.



- Remettez les tiroirs et les aliments en place dans la zone de congélation dès que la température y est suffisamment basse.
- Activez la fonction SuperFrost  dès qu'une température constante d'au moins -18 °C s'est établie dans la zone de congélation.
- Fermez les portes de l'appareil.

Vous pouvez remédier vous-même à la plupart des anomalies ou pannes qui peuvent se produire au quotidien. Dans bon nombre de cas, vous économiserez ainsi du temps et de l'argent car vous n'aurez pas besoin de faire appel au SAV.

Sur [www.miele.com/service](http://www.miele.com/service), vous trouverez des informations sur l'aide au dépannage.

Les tableaux suivants vous aideront à déceler la cause d'un défaut ou d'une anomalie et à y remédier.

Afin d'empêcher toute déperdition de froid, évitez autant que possible d'ouvrir l'appareil frigorifique avant que la panne ne soit réparée.

Problème	Cause et dépannage
<p><b>L'appareil ne produit pas de froid, l'éclairage intérieur ne fonctionne pas lorsque la porte est ouverte.</b></p>	<p>L'appareil de froid n'est pas allumé et l'écran affiche .</p> <ul style="list-style-type: none"> <li>■ Allumez l'appareil de froid.</li> </ul> <p>La fiche secteur n'est pas bien insérée dans la prise.</p> <ul style="list-style-type: none"> <li>■ Branchez la fiche secteur dans la prise. Lorsque l'appareil de froid est hors tension,  s'affiche à l'écran.</li> </ul> <p>Le(s) fusible(s) de l'installation domestique a/ont disjoncté. Il est possible que l'appareil de froid, la tension domestique ou un autre appareil soit défectueux.</p> <ul style="list-style-type: none"> <li>■ Contactez un électricien qualifié ou le SAV Miele.</li> </ul>
<p><b>Le compresseur fonctionne en permanence.</b></p>	<p>Aucun défaut. Pour économiser de l'énergie, le dispositif de réfrigération tourne au ralenti lorsque les besoins sont moindres. La durée de fonctionnement du compresseur augmente en conséquence.</p>
<p><b>Le compresseur se met en route de plus en plus souvent et de plus en plus longtemps, la température à l'intérieur de l'appareil de froid est trop basse.</b></p>	<p>Les fentes d'aération et de prise d'air sont obstruées ou poussiéreuses.</p> <ul style="list-style-type: none"> <li>■ Ne couvrez pas les fentes d'aération et de prise d'air.</li> <li>■ Dépoussiérez régulièrement les fentes d'aération et de prise d'air.</li> </ul> <p>Les portes de l'appareil ont été souvent ouvertes ou de grandes quantités de produits viennent d'être entreposées ou congelées.</p> <ul style="list-style-type: none"> <li>■ N'ouvrez les portes de l'appareil que lorsque c'est nécessaire et refermez-les aussi vite que possible.</li> </ul>

## En cas d'anomalie

Problème	Cause et dépannage
	<p>Au bout d'un moment, la température requise se règle à nouveau automatiquement.</p>
	<p>Les portes de l'appareil ne sont pas correctement fermées. Il se peut qu'une épaisse couche de glace se soit déjà formée dans la zone de congélation.</p> <ul style="list-style-type: none"><li>■ Fermez les portes de l'appareil.</li></ul>
	<p>Au bout d'un moment, la température requise se règle à nouveau automatiquement.</p> <p>Si une couche épaisse de glace s'est déjà formée, la puissance de réfrigération diminue, ce qui fait augmenter la consommation d'énergie.</p> <ul style="list-style-type: none"><li>■ Dégivrez l'appareil de froid et nettoyez-le.</li></ul>
	<p>La température ambiante est trop élevée. Plus la température ambiante est élevée, plus le compresseur fonctionne longtemps.</p> <ul style="list-style-type: none"><li>■ Suivez les indications du chapitre "Installation", section "Lieu d'installation".</li></ul>
	<p>L'appareil n'a pas été correctement encastré dans la niche.</p> <ul style="list-style-type: none"><li>■ Installez l'appareil de froid conformément aux instructions figurant dans le manuel d'installation qui l'accompagne.</li></ul>
	<p>La température à l'intérieur de l'appareil de froid est réglée à un niveau trop bas.</p> <ul style="list-style-type: none"><li>■ Corrigez le réglage de la température.</li></ul>
	<p>Une grande quantité d'aliments a été congelée en une seule fois.</p> <ul style="list-style-type: none"><li>■ Respectez les consignes du chapitre "Congélation et stockage".</li></ul>
	<p>La fonction SuperFroid ❄️ est encore activée.</p> <ul style="list-style-type: none"><li>■ Pour économiser de l'énergie, désactivez la fonction SuperFroid ❄️ vous-même avant qu'elle ne se désactive automatiquement.</li></ul>
	<p>La fonction SuperFrost ❄️ est encore activée.</p> <ul style="list-style-type: none"><li>■ Pour économiser de l'énergie, désactivez la fonction SuperFrost ❄️ vous-même avant qu'elle ne se désactive automatiquement.</li></ul>





















Problème	Cause et dépannage
<p><b>Le compresseur s'enclenche de moins en moins souvent et de moins en moins longtemps, la température à l'intérieur de l'appareil de froid augmente.</b></p>	<p>Il ne s'agit pas d'une anomalie. La température réglée est trop élevée.</p> <ul style="list-style-type: none"> <li>■ Corrigez le réglage de la température.</li> <li>■ Vérifiez à nouveau la température au bout de 24 heures.</li> </ul>
	<p>Les produits surgelés commencent à décongeler. La température ambiante est inférieure à la température admise pour cet appareil. Lorsque la température ambiante est trop basse, le compresseur se met en marche plus rarement. La température de la zone de congélation risque donc de trop augmenter.</p> <ul style="list-style-type: none"> <li>■ Suivez les indications du chapitre "Installation", section "Lieu d'installation".</li> <li>■ Augmentez la température ambiante.</li> </ul>
<p><b>L'appareil de froid est givré ou de l'eau de condensation se forme à l'intérieur de l'appareil. La porte de l'appareil ne ferme pas correctement.</b></p>	<p>Le joint de porte a glissé de la rainure.</p> <ul style="list-style-type: none"> <li>■ Vérifiez si le joint de porte est bien calé dans la rainure.</li> </ul>
	<p>Le joint de porte est endommagé.</p> <ul style="list-style-type: none"> <li>■ Vérifiez si le joint de porte est endommagé.</li> </ul>
<p><b>Le joint de porte est endommagé ou doit être remplacé.</b></p>	<p>Le joint de porte peut être remplacé sans outil.</p> <ul style="list-style-type: none"> <li>■ Remplacez le joint de porte. Il est disponible auprès d'un revendeur ou du service après-vente.</li> </ul>

# En cas d'anomalie











## Problèmes généraux liés à l'appareil







Problème	Cause et dépannage
<b>Dans le compartiment humide avec le réglage <math>\delta\delta\delta</math>, les aliments sont altérés.</b>	<p>Il y a trop de condensation dans le compartiment humide.</p> <ul style="list-style-type: none"><li>■ Essayez l'eau condensée avec un chiffon sec.</li><li>■ Placez une grille ou un objet similaire à l'intérieur pour permettre à l'humidité excédentaire de s'écouler.</li><li>■ Ouvrez le couvercle du compartiment en sélectionnant la position "taux d'humidité non élevé <math>\delta</math>" et éteignez le brumisateur <math>\overline{\text{U}}</math>.</li></ul>
<b>Le fond de la zone de réfrigération est mouillé.</b>	<p>L'orifice d'évacuation de l'eau de dégivrage est bouché.</p> <ul style="list-style-type: none"><li>■ Nettoyez la conduite et l'orifice d'évacuation de l'eau de dégivrage.</li></ul>
<b>Il est impossible de décoller les produits congelés.</b>	<p>L'emballage des aliments n'était pas sec lorsqu'ils ont été entreposés.</p> <ul style="list-style-type: none"><li>■ Détachez les produits à l'aide d'un objet émoussé, par exemple le manche d'une cuillère.</li></ul>
<b>Aucun signal sonore ne retentit, bien que la porte de l'appareil soit restée longtemps ouverte.</b>	<p>Il ne s'agit pas d'une anomalie. Le signal d'avertissement a été désactivé dans le mode Réglages. Si vous souhaitez réactiver l'alarme sonore :</p> <ul style="list-style-type: none"><li>■ Appuyez sur <math>\text{🔔}</math>.</li><li>■ Faites glisser votre doigt vers la droite ou la gauche jusqu'à ce que <math>\text{🔔}</math> s'affiche au milieu.</li><li>■ Appuyez sur <math>\text{🔔}</math>.</li><li>■ Sélectionnez le volume souhaité en balayant vers la gauche ou la droite sur la barre de segments.</li><li>■ Confirmez le volume souhaité en appuyant sur la barre de segment.</li></ul> <p>Lorsque les signaux d'avertissement et sonores sont activés, <math>\text{🔔}</math> apparaît.</p>

## Messages à l'écran



Message	Cause et dépannage
<p> <b>s'allume à l'écran d'accueil, l'appareil ne produit pas de froid bien que les commandes de l'appareil et l'éclairage intérieur continuent de fonctionner.</b></p>	<p>Le mode expo est activé.</p> <ul style="list-style-type: none"> <li>■ Appuyez sur .</li> <li>■ Appuyez sur .</li> <li>■ Faites glisser votre doigt vers la droite ou la gauche jusqu'à ce que  s'affiche au milieu.</li> <li>■ Appuyez sur .</li> </ul> <p>Après l'arrêt du mode Expo , l'appareil de froid s'arrête et doit être remis en marche.</p>
<p> <b>s'allume à l'écran, et l'appareil de froid ne peut pas être utilisé.</b></p>	<p>La fonction de nettoyage est encore activée.</p> <ul style="list-style-type: none"> <li>■ Désactivez à nouveau la fonction de nettoyage en tapant sur  sur l'écran d'accueil.</li> <li>■ Appuyez à nouveau sur .</li> </ul> <p>Lorsque la fonction de nettoyage est désactivée, le symbole  s'allume en blanc.</p> <p>L'appareil de froid recommence à produire du froid.</p>
<p><b>L'écran n'affiche rien. Il est noir.</b></p>	<p>Le mode Shabbat  est activé : l'éclairage intérieur est désactivé et l'appareil de froid refroidit.</p> <ul style="list-style-type: none"> <li>■ Appuyez sur l'écran noir.</li> </ul> <p>L'écran affiche : .</p> <ul style="list-style-type: none"> <li>■ Appuyez sur .</li> </ul> <p> s'allume en orange.</p> <ul style="list-style-type: none"> <li>■ Effleurez de nouveau le symbole .</li> </ul> <p>Si le mode Shabbat est désactivé, le symbole  s'allume en blanc.</p>
<p> <b>s'allume à l'écran, et l'appareil de froid ne peut pas être utilisé.</b></p>	<p>La fonction de verrouillage est activée.</p> <ul style="list-style-type: none"> <li>■ Déverrouillez brièvement l'appareil de froid ou désactivez complètement le verrouillage (voir chapitre "Autres réglages", section "Brièvement activer/désactiver entièrement le verrouillage" / .</li> </ul>



## En cas d'anomalie

Message	Cause et dépannage
<b>Le symbole  s'allume à l'écran d'accueil, et un signal sonore retentit.</b>	<p>L'indicateur de changement du filtre à charbon actif  vous rappelle que le filtre à charbon actif doit être changé.</p> <ul style="list-style-type: none"><li>■ Remplacez le filtre à charbon actif dans le support (voir chapitre "Nettoyage et entretien", section "Remplacer le filtre à charbon actif (accessoire en option)") et confirmez le remplacement de filtre en effleurant  à l'écran.</li></ul> <p>Le symbole  disparaît de l'écran d'accueil.</p>
<b>  s'allume en jaune dans l'affichage de température correspondante de la zone de réfrigération et/ou de la zone de congélation ; de plus, un signal sonore retentit et l'éclairage intérieur clignote.</b>	<p>L'alarme de porte a été activée.</p> <ul style="list-style-type: none"><li>■ Effleurez   à l'écran pendant un moment.</li></ul> <p>Le signal sonore d'avertissement s'arrête, le symbole   s'éteint et l'éclairage intérieur s'allume à nouveau de manière constante.</p> <ul style="list-style-type: none"><li>■ Fermez la porte de l'appareil.</li></ul>

Message	Cause et dépannage
<p>  <b>s'allume en rouge dans l'affichage de température de la zone de congélation et un signal sonore retentit.</b></p>	<p>L'alarme de température a été activée ; la zone de congélation est plus chaude ou froide que la température réglée.</p> <p>Voici quelques causes possibles :</p> <ul style="list-style-type: none"> <li>– La porte de l'appareil a été souvent ouverte.</li> <li>– Une grande quantité d'aliments a été congelée sans que la fonction SuperFrost ne soit activée.</li> <li>– Il y a eu une panne de courant prolongée (coupure de courant).</li> <li>– L'appareil de froid est défectueux.</li> </ul> <p>■ Appuyez sur  .</p> <p>Le message d'avertissement a été confirmé :   s'éteint et le signal sonore s'arrête.</p> <p>À l'écran, la température la plus chaude qui a régné jusqu'à présent dans la zone de congélation clignote pendant env. 1 minute. Ensuite, l'affichage de la température bascule sur la température actuelle de la zone de congélation.</p> <p>Vous pouvez quitter l'affichage de température clignotant :</p> <p>■ Effleurez l'affichage de température de la zone de congélation.</p> <p>L'indication de la température la plus chaude s'efface. La température réelle actuelle dans la zone de congélation s'affiche de nouveau à l'écran.</p> <p>■ Remédiez à l'état d'alarme.</p> <p>■ Selon la température, vérifiez si les aliments sont déjà partiellement, voire entièrement décongelés. Si tel est le cas, faites cuire ou rôtir les aliments avant de les recongeler.</p>



## En cas d'anomalie

Message	Cause et dépannage
<p> s'allume en rouge à l'écran et un signal sonore retentit.</p>	<p>Une panne de courant est indiquée : au cours des heures ou des jours qui ont suivi la panne de courant, la température de la zone de congélation a trop augmenté.</p> <ul style="list-style-type: none"><li>■ Appuyez sur .</li></ul> <p>Le message d'anomalie a été confirmé :  s'éteint et le signal sonore s'arrête.</p> <p>Dans l'affichage de température de la zone de congélation, la température la plus chaude qui a régné dans la zone de congélation au cours de la coupure clignote pendant env. 1 minute. Ensuite, l'affichage de la température bascule sur la température actuelle de la zone de congélation.</p> <p>Vous pouvez quitter l'affichage de température clignotant :</p> <ul style="list-style-type: none"><li>■ Effleurez l'affichage de température de la zone de congélation.</li></ul> <p>L'indication de la température la plus chaude s'efface. La température réelle actuelle dans la zone de congélation s'affiche de nouveau à l'écran. L'appareil continue de fonctionner à la dernière température réglée.</p> <ul style="list-style-type: none"><li>■ Remédiez à l'état d'alarme.</li><li>■ Selon la température, vérifiez si les aliments sont déjà partiellement, voire entièrement décongelés. Si tel est le cas, faites cuire ou rôtir les aliments avant de les recongeler.</li></ul>

Message	Cause et dépannage
<p> <b>s'allume à l'écran en rouge et un code d'erreur F avec des chiffres peut apparaître. En outre, un signal sonore retentit.</b></p>	<p>Une anomalie est survenue.</p> <ul style="list-style-type: none"> <li>■ Désactivez le signal sonore en effleurant  à l'écran.</li> <li>■ Appelez le service après-vente.</li> </ul> <p>Pour identifier l'anomalie, le service après-vente a besoin du code d'anomalie affiché, de la référence du modèle et du numéro de fabrication de votre appareil de froid. Vous pouvez afficher directement ces informations :</p> <ul style="list-style-type: none"> <li>■ Effleurez  à l'écran.</li> </ul> <p>Les caractéristiques nécessaires de l'appareil s'affichent à l'écran.</p> <p>En confirmant avec <i>OK</i>, vous quittez l'affichage d'informations, et le code d'anomalie s'affiche de nouveau.</p> <p>Vous pouvez éteindre directement l'appareil depuis l'affichage de l'anomalie.</p> <hr/> <p>Une anomalie s'affiche : cet affichage est prioritaire et interrompt immédiatement tous les réglages que vous êtes en train d'effectuer.</p> <p>Une anomalie s'affiche en priorité avant une alarme de porte et/ou de température.</p>

## En cas d'anomalie

### Problèmes avec le brumisateur







Problème	Cause et dépannage
<b>Le brumisateur ne vaporise pas la nourriture dans la zone PerfectFresh Active</b>	Le brumisateur n'est pas activé. ■ Dans le mode Réglages  , appuyez sur le symbole  .
	Le couvercle du compartiment est tiré vers l'avant et donc sur le réglage "Taux d'humidité faible δ". ■ Faites glisser le couvercle du compartiment vers l'arrière afin de sélectionner le réglage "Taux d'humidité élevé δδδ".
	Il n'y a pas assez d'eau dans le réservoir. ■ Remplissez le réservoir d'eau.
	Le réservoir d'eau n'est pas bien enclenché. ■ Enfoncez bien le réservoir d'eau dans son habitacle.
	Il y a de la saleté devant le brumisateur. ■ Nettoyez le brumisateur et le réservoir d'eau.



## Éclairage intérieur

 Risque d'électrocution en raison d'éléments non protégés sous tension. En retirant le cache de l'ampoule, vous pouvez toucher les parties conductrices. Ne retirez pas le cache de l'ampoule. L'éclairage LED doit être réparé et remplacé exclusivement par le SAV.

 Risque de blessure par l'éclairage LED. Cet éclairage correspond au groupe de risque RG 2. Si le cache est défectueux, cela peut provoquer des blessures oculaires. Si le cache de la lampe est défectueux, ne fixez pas directement l'éclairage à proximité immédiate à l'aide d'instruments optiques (une loupe ou similaire).

Problème	Cause et dépannage
<b>L'éclairage intérieur ne fonctionne pas.</b>	L'appareil de froid n'est pas allumé. ■ Allumez l'appareil de froid.
	Le mode Shabbat  est activé : l'écran est noir, et l'appareil de froid refroidit. ■ Appuyez sur l'écran noir. L'écran affiche :  . ■ Appuyez sur  .  s'allume en orange. ■ Dans le mode Réglages  , appuyez sur le symbole  . Si le mode Shabbat est désactivé, le symbole  s'allume en blanc.
	L'éclairage intérieur s'éteint automatiquement au bout d'env. 15 minutes d'ouverture de la porte en raison d'un risque de surchauffe. Si ce n'est pas le cas, il s'agit d'un dysfonctionnement. ■ Appelez le SAV.

## En cas d'anomalie

Problème	Cause et dépannage
<b>L'éclairage LED ne fonctionne pas sur une seule tablette.</b>	<p>La tablette a été mal insérée dans les supports.</p> <ul style="list-style-type: none"><li>■ Contrôlez que la tablette est correctement enfoncée dans les surfaces d'appui : la tablette est équipée de petites plaques métalliques (contacts) sur le coin avant gauche, afin d'alimenter l'éclairage LED en électricité.</li><li>■ Remettez la tablette en place jusqu'à ce qu'elle s'enclenche de manière audible.</li></ul> <p>L'éclairage LED de la baguette en inox est défectueux.</p> <ul style="list-style-type: none"><li>■ Remplacez la baguette en inox avec l'éclairage LED. Elle est disponible auprès du service après-vente.</li></ul>
<b>L'éclairage LED de toutes les tablettes ne fonctionne pas.</b>	<p>Du liquide a coulé sur l'éclairage LED d'une tablette ou sur les plaquettes métalliques (contacts) des supports de gauche.</p> <p>Un arrêt de sécurité désactive l'éclairage LED de toutes les tablettes.</p> <ul style="list-style-type: none"><li>■ Nettoyez la baguette en inox avec éclairage LED avec un chiffon humide, séchez-la ou sortez-la de l'appareil de froid pour la faire sécher.</li><li>■ Veillez à ce que les contacts soient propres et secs avant d'insérer la tablette avec éclairage.</li><li>■ Remettez la tablette en place jusqu'à ce qu'elle s'enclenche de manière audible.</li><li>■ Fermez la porte de l'appareil.</li></ul> <p>Rouvrez la porte et l'éclairage intérieur recommence à fonctionner.</p> <p>Si ce n'est pas le cas, il s'agit d'une anomalie.</p> <ul style="list-style-type: none"><li>■ Appelez le SAV.</li></ul>
<b>L'éclairage intérieur clignote.</b>	<p>Il ne s'agit pas d'une anomalie. L'alarme de porte a été activée et l'éclairage intérieur clignote avec le signal d'avertissement.</p>

## Origines des bruits

L'appareil de froid produit différents bruits pendant son fonctionnement. Lorsque la puissance frigorifique est faible, l'appareil de froid fonctionne en économisant de l'énergie, mais plus longtemps. Le volume est plus faible. Une forte puissance de refroidissement permet de refroidir les aliments plus rapidement. Le volume est plus fort.

<b>Bruits normaux</b>	<b>Quelle est leur origine ?</b>
<b>Soufflement, sifflement</b>	Le fluide frigorigène est injecté dans le circuit de refroidissement.
<b>Bulles, gargouillis, clapotis</b>	Le fluide frigorigène s'écoule dans les tuyaux.
<b>Bourdonnement</b>	L'appareil de froid refroidit.
<b>Clic</b>	Le thermostat met en marche ou arrête le compresseur.
<b>Bourdonnement, bruissement</b>	Le ventilateur fonctionne.
<b>Craquement</b>	Des dilatations de matériaux se produisent dans l'appareil de froid.
<b>Cliquetis</b>	Les vannes ou les clapets sont actifs.
<b>Bourdonnement (appareils de froid avec réservoir d'eau)</b>	L'eau est pompée du réservoir d'eau.
<b>Succion (appareils de froid avec amortisseur de fermeture de porte)</b>	La porte de l'appareil avec amortisseur de fermeture de porte est ouverte ou fermée.
N'oubliez pas que les bruits de compresseur et d'écoulement sont inévitables dans un circuit de refroidissement !	

## Origines des bruits

Bruits	Cause et dépannage
<b>Vibration, claquement et cliquetis</b>	L'appareil de froid n'est pas droit. Ajustez l'appareil de froid à l'aide d'un niveau à bulle. Utilisez pour ce faire les pieds à visser situés sous l'appareil de froid.
	L'appareil touche des meubles avoisinants ou d'autres appareils. Éloignez l'appareil de froid des meubles.
	Des tiroirs, paniers ou tablettes vacillent ou sont coincés. Contrôlez les pièces amovibles et remplacez-les correctement.
	Des bouteilles ou récipients se touchent. Déplacez légèrement les bouteilles ou récipients afin qu'ils ne se touchent plus.
	Le câble de transport (selon modèle) se trouve encore au dos de l'appareil. Retirez le câble de transport.

Sur [www.miele.com/service](http://www.miele.com/service), vous trouverez des informations relatives à l'aide au dépannage et les pièces de rechange Miele.

## Contact en cas d'anomalies

En cas d'anomalies auxquelles vous n'arrivez pas à remédier vous-même, veuillez vous adresser, par exemple, à votre revendeur Miele ou au SAV Miele.

Vous pouvez réserver une intervention du SAV Miele en ligne, sur [www.miele.com/service](http://www.miele.com/service).

Les coordonnées du service après-vente Miele figurent en fin de notice.

Veillez indiquer au SAV la référence du modèle et le numéro de série (N° fab./SN/N°). Vous trouverez ces deux informations sur la plaque signalétique à l'intérieur de l'appareil de froid ou, selon le modèle, dans le mode de réglage sous Informations **i**.

## Base de données EPREL

Depuis le 1er mars 2021, des informations sur l'étiquetage énergétique et les exigences d'écoconception seront disponibles dans la base de données européenne sur les produits (EPREL). Pour accéder à la base de données sur les produits, utilisez le lien <https://eprel.ec.europa.eu/>. Vous serez invité(e) à saisir la référence du modèle.

Vous trouverez la référence du modèle sur la plaque signalétique à l'intérieur de l'appareil de froid ou, selon le modèle, dans le mode de réglage sous Informations **i**.

<b>Miele</b>			
XXXXXX		Nr. XX/XXXXXXXXXX.	
WEINTEMPERATURSCHRANK-INTERKOMMUNIKATIONSMODELL MULTITEMPERATURE WINE STORAGE CABINET-INTERCOM- PRIMARIO DE FRESCOR TEMP. DES VIN(S) MOD. ENCONTROUBLE SOUS PLAN ARMARIO P. ACCONZIONAMENTO VINO(S) MOD. POTREBAJO ENCIMERA ВИННИЙ ТЕМПЕРАТУРНИЙ ШКАФ			
Klasse/Class Globe/Classe SN-ST	Ap-Type/AP-Type A1-Type/A1-Type	Evaporator/Cross Capacity Volume Evap./Capacidad Evap. XXXX l	Gel-/Kernvermögen/Freezing Capacity Fouling de Congel./Capac./Congeladora
Nutzenart Nutzcapacity Volume U e Capac. Util	Ges / K / G / MEN / RALT Tot / R / F / WINE / CHILL Tot / R / C / VINO / CHILL	R600a: XXg	

## Garantie

La durée de garantie est de 2 ans.

Pour de plus amples informations, veuillez consulter les conditions de garantie fournies.

## Déclaration de conformité

---

Par la présente, Miele déclare que ce réfrigérateur congélateur est conforme à la directive 2014/53/UE.

Le texte intégral de la déclaration de conformité UE est disponible à l'une des adresses suivantes :

- Produits, Téléchargements, sur [www.miele.ch/fr/c/index.htm](http://www.miele.ch/fr/c/index.htm)
- Service après-vente, Demande d'informations, Modes d'emploi, sur <https://miele.ch/manual> en saisissant le nom du produit ou la référence

Bande de fréquence du module Wi-Fi	2,4000 GHz – 2,4835 GHz
------------------------------------	----------------------------

Puissance d'émission maximale du module Wi-Fi < 100 mW

Miele utilise son propre logiciel ou un logiciel tiers non couvert par une licence open source, pour faire fonctionner et contrôler le module de communication. Le présent logiciel/les composants de logiciel sont soumis à des droits d'auteur. Les droits d'auteur détenus par Miele et des tiers doivent être respectés.

Ce module de communication contient également des composants logiciels intégrés dans l'appareil et distribués sous licence open source. Vous pouvez consulter les composants open source inclus ainsi que les avis de droit d'auteur correspondants, les copies des conditions de licence applicables et toute autre information localement via IP et un navigateur web ([http:\[s\]//<Adresse IP>/Licenses](http://[s]//<Adresse IP>/Licenses)). Les dispositions de responsabilité et de garantie des conditions de licence open source qui y figurent ne s'appliquent qu'à l'égard des ayants droit respectifs.









**Miele AG**

Limmatstrasse 4  
8957 Spreitenbach

**Miele SA**

Sous-Riette 23  
1023 Crissier

Tél. 0848 848 048  
[www.miele.ch/contact](http://www.miele.ch/contact)

[www.miele.ch](http://www.miele.ch)

KFN 4898 ...

fr-CH

M.-Nr. 12 088 280 / 02