





Használati utasítás Mosógép



Feltétlenül olvassa el a Használati utasítást a felállítás - beszerelés - üzembe helyezés előtt. Ezáltal megóvja magát és elkerüli készüléke károsodását.

Tartalom

Biztonsági útmutatások és figyelmeztetések	6
A mosógép kezelése	12
Kezelőpanel	12
A vezérlőpanel áttekintése	14
Kijelző	16
Példák a kezelésre	16
Első üzembe helyezés	17
Miele@home	18
1. A kijelző nyelvének beállítása	19
2. Miele@home beállítása	19
3. Szállítási biztosíték eltávolítása	19
4. TwinDos üzembe helyezés	20
5. A program elindítása a kalibráláshoz	22
Az ön hozzájárulása a környezetvédelemhez	23
Környezetkímélő mosás	24
Higiénia a mosógépben	24
 Feedback	25
1. Ruhák előkészítése	26
2. Program kiválasztása	27
3. A mosógép betöltése	28
4. Programbeállítások kiválasztása	29
Hőmérséklet/fordulatszám kiválasztása	29
Extra választása	29
 Szennyezettségi fok.....	29
 Késleltetett indítás/SmartStart	30
5. Mosószer hozzáadása	32
Az UltraPhase 1 és UltraPhase 2 működési módja.....	32
TwinDos-adagolás aktiválása	32
TwinDos adagolás módosítása	32
TwinDos-adagolás deaktiválása	32
 Szennyezettségi fok kiválasztása	32
Mosószeradagoló-fiókok	33
Kapszula-adagolás.....	34
6. A program indítása	36
Ruhanemű behelyezése a program működése közben (AddLoad)	36
7. A program vége	37

Centrifugálás	38
Programáttekintés	39
Extrák	46
SingleWash.....	46
Pótvíz.....	46
Az Extrákat a(z) Extrák érintőgombbal választhatja ki	47
Quick.....	47
Folt	47
Előmosás.....	47
Áztatás.....	47
Intenzív	47
Extra halk.....	47
Extra kémélő	47
AllergoWash	47
Mosóprogramok áttekintése - Extrák	48
Programlefutás	50
A program lefutásának megváltoztatása	53
Program módosítása (gyerekzár)	53
A program megszakítása	53
A program megszakítása	53
Kezelési piktogramok	54
Mosószer	55
A helyes mosószer	55
Vízlágyító.....	55
Adagolási segítségek.....	55
Ruhák utókezelésének anyagai	55
Miele mosószer-javaslat	57
Mosószerajánlások az (EU) 1015/2010 számú rendelete szerint	58
A TwinDos-flakon cseréje	59
Tisztítás és ápolás	60
Burkolat és kezelőpanel tisztítása	60
A mosószer adagoló fiókok tisztítása	60
A TwinDos rendszer ápolása.....	62
Higiéniai infó (Dobtisztítás)	63
A bemeneti vízszűrő tisztítása	63

Tartalom

Mi a teendő, ha	64
Nem lehet elindítani egyetlen mosóprogramot sem	64
Hibaüzenet a program megszakítása után	65
Hibaüzenet a program vége után	66
Üzenetek vagy zavarok a TwinDos rendszer használatakor	67
Általános problémák a mosógéppel	68
Nem kielégítő mosási eredmény	70
Az ajtót nem lehet kinyitni	71
Az ajtó nyitása eldugult lefolyónál és/vagy áramkimaradásnál	72
Ügyfélszolgálat	74
Kapcsolatfelvétel üzemzavarok esetén	74
Vásárolható tartozékok	74
EPREL-adatbázis	74
Garancia	74
Telepítés	75
Előlnézet	75
Hátulnézet	76
Elhelyezési felület	77
A mosógép mozgatása a felállítási helyére	77
Szállítási biztosítás kiszérése	78
Szállítási biztosíték beszerelése	79
Beigazítás	80
Láb kicsavarása és biztosítása	80
Munkalap alá történő beszerelés	81
Mosó-szárító torony	81
A Miele vízvédelmi rendszere	82
Vízbevezetés	83
Csatlakoztassa a vízbevezető tömlőt	83
Vízvezetés	84
Könyökídom behelyezése	84
Közvetlen csatlakozás egy mosdókagylósifonhoz	85
Elektromos csatlakozás	86
Fogyasztási adatok	87
Műszaki adatok	88
Megfelelőségi nyilatkozat	88

Beállítások	89
Beállítások előhívása.....	89
Beállítások kiválasztása	89
Beállítás módosítása.....	89
A Beállítások menü befejezése.....	89
Nyelv 	89
TwinDos	90
Szennyezettségi fok	90
Hangjelzés hangereje.....	90
Gombhang.....	90
Üdvözlő hangjelzés.....	91
Fogyasztás.....	91
PIN-kód.....	91
Egységek.....	91
Fényerő	92
Kijelző lekapcs.késlel.....	92
Programinfo	92
Memória	92
Plusz előm. id. pamut.....	93
Áztatási idő.....	93
Kímélő	93
Hőmérs.-csökkentés.....	93
Pótvíz.....	93
Pótvíz szintje	93
Max. öblítési vízszint	94
Kifolyó víz hűtése	94
Alacsony víznyomás	94
Gyűrődésvédelem	94
Miele@home	94
Scan & Connect végrehajtása	94
Távirányítás.....	95
SmartGrid.....	95
RemoteUpdate	96
A kommunikációs modulhoz kapcsolódó szerzői jogok és licenck	96
Mosó- és ápolószerek	97
Mosószer	97
Speciális mosószer 	97
Textilápolószer 	98
Adalék 	98
Készülékápolás	98

Biztonsági útmutatások és figyelmeztetések

Ez a mosógép megfelel a biztonsági előírásoknak. Szakszerűtlen használata azonban személyi sérülésekhez és vagyoni károkhoz vezethet.

Olvassa el figyelmesen a Használati útmutatót, mielőtt üzembe helyezi a mosógépet. Ez fontos útmutatásokat tartalmaz a beépítéshez, a biztonsághoz, a használathoz és a karbantartáshoz. Ezáltal megvédi önmagát, és elkerüli a mosógép károsodását.

Az IEC 60335-1 szabványnak megfelelően a Miele kifejezetten felhívja a figyelmet arra, hogy a mosógép telepítéséről szóló fejezetet valamint a biztonsági előírásokat és figyelmeztetéseket feltétlenül el kell olvasni és be kell tartani.

A Miele nem tehető felelőssé azon károkért, amelyek ezeknek az útmutatásoknak a figyelmen kívül hagyásából származnak.

Őrizze meg ezt a használati utasítást és adja azt tovább az esetleges következő tulajdonosnak.

Rendeltetészerű használat

- ▶ Ezt a mosógépet arra tervezték, hogy a háztartásban és a háztartáshoz hasonló felállítási környezetben használják.
- ▶ Ez a mosógép nem alkalmas a szabadban történő használatra.
- ▶ A mosógépet kizárólag háztartási körülmények között, és csak olyan textíliák mosására használja, amelyeket a gyártó a kezelési címkében mosásra alkalmasnak jelölt. Az összes többi felhasználási mód tilos. A Miele nem vállal felelősséget olyan károkért, amelyeket nem rendeltetészerű használat vagy hibás működtetés okoz.
- ▶ Olyan személyeknek, akik fizikai, érzékelési vagy értelmi képességeik, tapasztalatlanságuk vagy tudatlanságuk miatt nincsenek abban az állapotban, hogy a mosógépet kezelhetnék, nem szabad ezt a mosógépet felelős személy felügyelete vagy útmutatása nélkül használniuk.

Gyermekek a háztartásban

- ▶ A nyolc év alatti gyermekeket tartsa távol a mosógéptől kivéve, ha állandó felügyelet alatt állnak.
- ▶ Nyolc év feletti gyermekeknek csak akkor szabad a mosógépet felügyelet nélkül használniuk, ha a mosógépet úgy elmagyarázták nekik, hogy a mosógépet biztonsággal kezelni tudják. A gyermekeknek fel kell tudniuk ismerni és meg kell tudniuk érteni a helytelen használat lehetséges veszélyeit.
- ▶ Gyermekeknek nem szabad a mosógépet felügyelet nélkül tisztítaniuk vagy karbantartaniuk.
- ▶ Ügyeljen azokra a gyermekekre, akik a mosógép közelében tartózkodnak. Soha ne hagyja a gyermekeket a mosógéppel játszani.

Műszaki biztonság

- ▶ Vegye figyelembe a „Telepítés“, valamint a „Műszaki adatok“ fejezetek utasításait is.
 - ▶ Az elhelyezés előtt ellenőrizze, hogy nincsenek-e a mosógépen külső látható sérülések. Ne állítson fel és ne helyezzen üzembe sérült mosógépet.
 - ▶ A mosógép hálózati csatlakoztatása előtt feltétlenül hasonlítsa össze a típustáblán lévő csatlakoztatási adatokat (biztosíték, feszültség és frekvencia) az elektromos hálózat adataival. Kétség esetén kérje ki villanyszerelő szakember véleményét.
 - ▶ Lehetséges az önálló vagy a hálózattal nem szinkronban álló energiaellátó rendszer időszakos vagy folyamatos üzemeltetése (például sziget hálózatok, biztonsági tartalékrendszerek). Az üzemeltetés feltétele, hogy az energiaellátó rendszer megfeleljen az EN 50160 vagy hasonló szabvány előírásainak.
- A házi elosztórendszerrel és ezzel a Miele termékkel kapcsolatban előírányzott óvintézkedéseket a működést és a működési módot tekintve sziget üzemben vagy a hálózattal nem szinkronban álló üzem esetén is biztosítani kell, illetve azonos intézkedésekkel kell helyettesíteni a telepítésnél. Mint például a VDE-AR-E 2510-2 aktuális kiadványában leírtak szerint.

Biztonsági útmutatások és figyelmeztetések

- ▶ A mosógép elektromos biztonsága csak akkor szavatolt, ha egy előírás szerűen létesített védőföldelő-rendszerhez van csatlakoztatva. Nagyon fontos, hogy ezt az alapvető biztonsági feltételt ellenőrizték és kétséges esetben az épület hálózatát egy szakember megvizsgálja. Miele nem tehető felelőssé azon károkért, amelyeket egy hiányzó vagy megszakadt védővezeték okoz.
- ▶ Biztonsági okokból ne használjon hosszabbító kábelt, asztali elosztót vagy hasonlókat (túlmelegedésből eredő tűzveszély).
- ▶ Hibás alkatrészeket csak eredeti Miele alkatrészekre szabad kicserélni. Csak ezen alkatrészek esetében garatálja Miele, hogy a biztonsági követelményeket teljes mértékben teljesítik.
- ▶ A csatlakozódugó hozzáférhetőségét mindig biztosítani kell, hogy a mosógépet le lehessen választani az elektromos hálózatról.
- ▶ Szakszerűtlen javítások előre nem látható veszélyeket okozhatnak a felhasználónak, melyekért a gyártó nem vállal felelősséget. Javításokat csak a Miele által felhatalmazott szakemberek végezhetnek, különben a bekövetkező károk esetén garanciaigény nem támasztható.
- ▶ A garanciaigény elvész, ha a mosógép javítását nem a Miele által felhatalmazott ügyfélszolgálat végzi el.
- ▶ Amennyiben a hálózati csatlakozóvezeték sérült, akkor azt a Miele által felhatalmazott szakembernek kell kicserélnie a felhasználó veszélyeztetésének elkerülése érdekében.
- ▶ Hiba esetén vagy tisztítás és ápolás közben a mosógép csak akkor van elektromosan leválasztva a hálózatról, ha:
 - a mosógép hálózati csatlakozója kihúzva vagy
 - a háztartás biztosítóka kikapcsolva vagy
 - a háztartás becsavarható biztosítóka teljesen kicsavarva.
- ▶ A mosógépet csak újszerű tömlőkészlettel csatlakoztassa a vízvezeték-hálózatra. Régi tömlőkészleteket nem szabad újra felhasználni. Rendszeres időközönként ellenőrizze a tömlőkészleteket. Így azután időben kicserélheti azokat és megakadályozhatja a vízkárokat.
- ▶ Az áramlási nyomásnak legalább 100 kPa-nak kell lenni és az 1.000 kPa-t nem szabad túllépni.
- ▶ Ezt a mosógépet nem szabad nem rögzített helyeken (pl. hajókon) működtetni.
- ▶ Ne hajtson végre olyan módosításokat a mosógépen, amelyeket Miele nem kimondottan engedélyezett.

▶ A mosógép sajátos követelményei miatt (pl. hőmérséklet, nedveség, kémiai ellenálló képesség, kopásállóság és rezgés) speciális világító eszközzel van felszerelve. Ezt a világítóeszközt csak rendeltetésszerűen szabad használni. A világítóeszköz nem alkalmas helyiségek megvilágítására. A cserét csak felhatalmazott szakember vagy a Miele Ügyfélszolgálat végezheti el.

Ez a mosógép 1 db G energiahatékonysági osztályú fényforrást tartalmaz.

Szakszerű használat

▶ Ne helyezze el a mosógépet fagyveszélyes helyiségben. A befagyott tömlők kiszakadhatnak vagy kidurranhatnak és fagypont alatti hőmérsékleteken csökkenhet az elektronika megbízhatósága.

▶ Üzembe helyezés előtt távolítsa el a mosógép hátoldalán lévő szállítási biztosítékot (lásd az „Telepítés“ fejezet „Szállítási biztosíték eltávolítása“ szakaszát). Centrifugálásnál az el nem távolított szállítási biztosíték megsértheti a mosógépet vagy a mellette álló bútorokat/készülékeket.

▶ Hosszabb távollét esetén (pl. szabadság) zárja el a vízcsapot, mindenekelőtt akkor, ha a mosógép közelében nincs padlólefolyó.

▶ Elöntés veszélye!

A lefolyótömlőnek a fürdőkádba történő beakasztása előtt győződjön meg arról, hogy a víz elég gyorsan lefolyik-e. Biztosítsa a lefolyótömlőt lecsúszás ellen. A kifolyó víz ellenereje a nem biztosított tömlőt ki nyomhatja a kádból.

▶ Ügyeljen arra, hogy a mosandó ruhákban ne legyenek idegen tárgyak (pl. szögek, tűk, érmék, gémkapcsok). Az idegen tárgyak károsíthatják a készülék részegységeit (pl. mosóvíztartály, mosódob). A sérült alkatrészek pedig károsíthatják a mosott anyagokat.

▶ Óvatosan nyissa ki az ajtót a gőz funkció alkalmazása után. Égési sérülés veszélye áll fenn a kilépő gőz és a dob felülete, valamint az ajtó üvegének magas hőmérséklete által. Lépjen egy lépéssel hátrébb és várjon, ameddig a gőz elszáll.

▶ A maximális töltet mennyiség 9,0 kg (száraz ruhák). A részlegesen alacsonyabb töltet mennyiségeket az egyes programokhoz a „Programáttekintés“ fejezetben találja meg.

Biztonsági útmutatások és figyelmeztetések

- ▶ Helyes mosószer-adagolás mellett nincs szükség a mosógép vízkömentesítésére. Ha az ön mosógépe ennek ellenére is elvízkövesedett volna, használjon természetes citromsav alapú vízkőoldót. Miele a Miele vízkőoldót ajánlja, ezeket online a shop.miele.hu honlapon, az ön Miele márkakereskedőjénél vagy a Miele Ügyfélszolgálatán vásárolhatja meg. Szigorúan tartsa be a vízkőoldószer használati utasítását.
- ▶ Olyan textíliákat, amelyeket oldószertartalmú tisztítószerekkel kezelték, mosás előtt tiszta vízben jól ki kell öblíteni.
- ▶ Soha ne használjon a mosógépben oldószertartalmú tisztítószereket (pl. mosóbenzint). Azok károsíthatják a készülék alkatrészeit, és mérgező gőzök keletkezhetnek. Tűz- és robbanásveszély áll fenn!
- ▶ Soha ne használjon a mosógépben vagy azon oldószertartalmú tisztítószereket (pl. mosóbenzin). A benedvesített műanyag felületek megsérülhetnek.
- ▶ A színezőszereknek alkalmasnak kell lenniük mosógépi alkalmazásra és azokat csak a háztartásban szokásos mértékben szabad alkalmazni. Szigorúan tartsa be a gyártó használati utasításait.
- ▶ A színeltavolító szerek a kéntartalmú vegyületeik miatt korrózióhoz vezethetnek. Színeltavolító szereket a mosógépben nem szabad alkalmazni.
- ▶ Ha a mosószer a szembe kerül, azonnal öblítse ki bő langyos vízzel. Véletlen lenyelés esetén azonnal kérjen orvosi segítséget. Sérült vagy érzékeny bőrű személyek kerüljék a mosószerral történő érintkezést.

Tartozékok és pótalkatrészek

- ▶ Kizárólag eredeti Miele tartozékokat használjon. Más alkatrészek fel- vagy beszerelése esetén érvényüket veszítik a garanciális, jótállási és adott esetben a termékfelelősségre vonatkozó igények.
- ▶ A Miele szárítógépek és a Miele mosógépek mosó-szárító toronyként is felállíthatók. Ehhez megvásárolható tartozékként szükség van egy Miele mosó-szárító összekötő készletre. Ügyelni kell arra, hogy a mosó-szárító összekötő készlet illeszkedjen a Miele szárítógéphez és a Miele mosógéphez.
- ▶ Ügyeljen arra, hogy a megvásárolható tartozékként kapható Miele lábazat illeszkedjen ehhez a mosógéphez.
- ▶ A Miele a mosógép sorozatgyártásának befejezését követően még legfeljebb 15 évig, de legalább 10 évig garantálja a berendezés működéséhez szükséges pótalkatrészek rendelkezésére állását.

A Miele nem vállal felelősséget azon károkért, amelyek a biztonsági előírások és figyelmeztetések figyelmen kívül hagyásából származnak.

A mosógép kezelése

Kezelőpanel

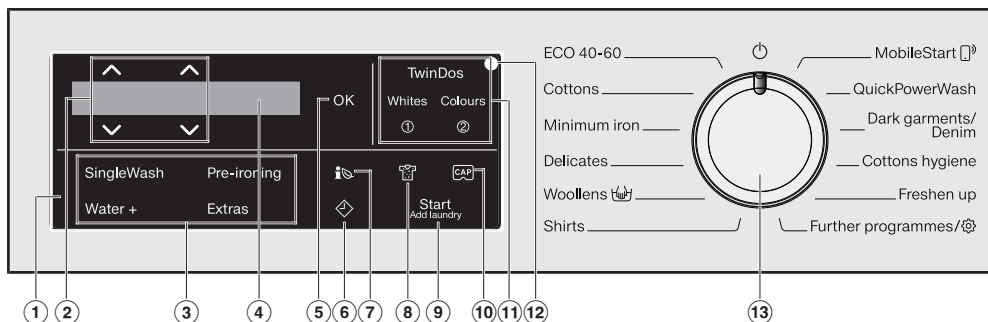

① Kezelőfelület

A kezelőfelület a kijelzőből és a különböző érintőgombokból áll. Az egyes érintőgombokhoz a magyarázatot az alábbiakban találja.

② Érintőgombok \wedge \vee

Az \wedge \vee érintőgombokkal az értékek módosíthatók a kijelzőn. Az \wedge érintőgomb növeli az értéket vagy a választási listát felfelé csúsztatja, az \vee érintőgomb csökkenti az értéket vagy a választási listát lefelé csúsztatja.

③ Érintőgombok az Extrákhoz

A mosóprogramokat az extrák segítségével ki tudja egészíteni. Ha a mosóprogram ki van választva, a lehetséges extrák érintőgombjai tompán világítanak.

④ Kijelző

A kijelzőn a különböző értékeket lehet megjeleníteni és/vagy kiválasztani:

1. A hőmérséklet, a fordulatszám és a maradék idő a választott mosóprogramhoz.
2. A választási listák egyes értékei az extrákhoz és beállításokhoz.

⑤ OK érintőgomb

A(z) OK érintőgombbal hagyhatók jóvá a kiválasztott értékek.

⑥ Érintőgomb \blacklozenge

Az \blacklozenge érintőgomb elindítja a késleltetett indítást. A késleltetett indítással egy későbbi programindítást tud kiválasztani. A programindítást 15 perc és maximum 24 óra között lehet elhalasztani. Ilyen módon pl. kedvező éjszakai áram tarifákat használhat. További információkat a „Késleltetett indítás” fejezetben talál.

7 Érintőgomb

Az  érintőgombbal kaphat információkat mosógépe energia- és víz-fogyasztásáról.

További információk a „Környezetbarát mosás” fejezetben, az „Feedback” szakaszban található.

A kijelzőn a következő információk jelennek meg:

- A programfolyamat előtt egy előrejelzés az energia- és vízfelhasználásról.
- A programfolyamat közben, vagy a program végén a tényleges energia- és vízfelhasználás.

8 Érintőgomb

A ruha szennyezettségi fokát három fokozatban lehet megadni. Az érintőgomb csak aktivált TwinDos érintőgomb esetén aktív.

9 Érintőgomb Start/Textíliák utántöltése

- A** Az érintőgomb villog, ha el lehet indítani egy programot. A *Start/Textíliák utántöltése* érintőgomb megérintésével a kiválasztott program elindul. Az érintőgomb folyamatosan világít.
- B** Ha a program elindult, a *Start/Textíliák utántöltése* érintőgomb lehetővé teszi a ruhák utántöltését.

10 Érintőgomb

Érintőgombokkal tudja a kapszula mosószer adagolását aktiválni.

11 TwinDos érintőgombok kiegészítve Fehér és Színes érintőgombokkal

A(z) *TwinDos* érintőgombbal kapcsolja be vagy ki az automatikus mosószer adagolást. A ruha színének összetétele alapján a *Fehér* vagy *Színes* érintőgombbal vezérli a mosószer-adagolás összetételét. További információkat a „TwinDos” fejezetben talál.

12 Optikai interfész









Adatátviteli pont a Miele Ügyfélszolgálatára számára.

13 Programválasztó

A program kiválasztásához és a kapcsoláshoz. A programválasztással a mosógép bekapcsol, a programválasztó  állásba kapcsolásával pedig kikapcsol.

A mosógép kezelése

A vezérlőpanel áttekintése

GB	HU
Programme selector	Programválasztó
ECO 40–60	ECO 40-60
Cottons	Pamut
Minimum iron	Könnyen kezelhető
Delicates	Kímélő
Woolens 	Gyapjú 
Shirts	Ingekk/Blúzok
Mobile Start 	MobileStart 
QuickPowerWash	QuickPowerWash
Dark garments/Denim	Sötét ruha/Farmer
Cottons hygiene	Pamut-higiéniá
Freshen up	Felfrissítés
Further programmes/ 	További programok/ 
Silks 	Selyem 
Outerwear	Outdoor
Proofing	Impregnálás
Express 20	Expressz 20
Sportswear	Sportruházat
Automatic plus	Automatikus plusz
Pillows	Párna
Curtains	Függöny
Down filled items	Tollal töltött ruha
First wash	Új textília
Down duvets	Pehelypaplan
Steam care	Végző gőzölés
Separate rinse/Starch	Csak öblítés/keményítés
Drain/Spin	Szivattyúzás / Centrifugálás

A mosógép kezelése

DE	HU
sensor controls	Érintőgombok
SingleWash	SingleWash
Pre-ironing	Elővasalás
Water +	Pótvíz
Extras	Extrák
Quick	Quick
Stains	Folt
Pre-wash	Előmosás
Soak	Áztatás
Intensive	Intenzív
Extra quiet	<i>Extra halk</i>
Extra gentle	Extra kímélő
AllergoWash	AllergoWash
TwinDos	TwinDos
Whites	Fehér
Colours	Színes
Start/Add laundry	Start/Textiliák utántöltése

A mosógép kezelése

Kijelző

Az alapkijelző balról jobbra a következő értékeket mutatja:



- a kiválasztott mosási hőmérsékletet
- a kiválasztott centrifugálási fordulatszámot
- a program időtartamát

Példák a kezelésre

Mozgás egy kiválasztási listában

A | görgetősávról ismeri fel a kijelzőn, hogy egy kiválasztási lista áll a rendelkezésére.



Az ∨ érintőgomb megérintésével a kiválasztási listát lefelé mozgatja. Az ∧ érintőgomb megérintésével a kiválasztási listát felfelé mozgatja. Az OK érintőgombbal a kijelzőn lévő pont aktiválódik.

A kiválasztott pont megjelölése



Az aktivált pontot a kiválasztási listában egy ✓ pipa jelöli.

Számértékek beállítása



A számérték fehér háttérű. Az ∨ érintőgomb megérintésével a számérték csökken. Az ∧ érintőgomb megérintésével a számérték nő. Az OK érintőgombbal a kijelzőn lévő számérték aktiválódik.

Kilépés egy almenüből

A vissza ↵ kiválasztásával léphet ki az almenüből.

 A helytelen felállítás és csatlakoztatás károkat okozhat.

A mosógép helytelen felállítása és csatlakoztatása súlyos anyagi károkat okoz.

Vegye figyelembe a „Telepítés“ fejezetet.

A védőfólia és a gyári címkék eltávolítása

■ Távolítsa el:

- a védőfóliát (amennyiben van) az ajtóról
- az összes gyári címkét (amennyiben van) az elülső oldalról és a tetőről

Azokat a címkéket, amelyeket az ajtó kinyitása után lát meg (pl. a típus tábla), kérjük ne távolítsa el!

Ennél a mosógépnél egy teljes működéspróbát hajtottak végre, ezért található a dobban vízmaradvány.

Vegye ki a mosószeres patronákat és a könyökidomot a doból.

A dobban található két mosószeres flakon az automatikus mosószer-adagoláshoz és egy könyökidom a leeresztő tömlőhöz.



- Nyúljon be a mélyedésbe és nyissa ki az ajtót.
- Vegye ki mindkét flakont és a könyökidomot.

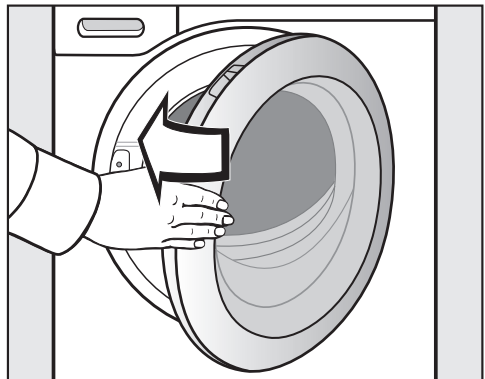

- Kis lendülettel csukja be az ajtót.

Első üzembe helyezés

Miele@home

Mosógépe beépített Wi-Fi modullal van felszerelve.

A használatához szüksége van a következőkre:

- Wi-Fi hálózat
- Miele@mobile alkalmazás
- Miele felhasználói fiók. A felhasználói fiókot a Miele App segítségével tudja létrehozni.

A Miele@mobile App végigvezeti önt a mosógép és az otthoni Wi-Fi hálózat közötti kapcsolat létrehozásánál.

Miután a mosógépet a Wi-Fi hálózatba bekötötte, az App-pal pl. a következőket tudja elvégezni:

- Mosógépe távoli vezérlése
- Információkat kérhet le háztartási készüléke üzemi állapotáról
- Útmutatások lehívása mosógépe programlefutásához

A mosógépe Wi-Fi hálózatba való bekötésével megnövekszik az energiafogyasztás, akkor is, ha a mosógép ki van kapcsolva.

Gondoskodjon arról, hogy a mosógép felállítási helyén a Wi-Fi-hálózat jeléréssége megfelelő legyen.

A Wi-Fi kapcsolat elérhetősége

A Wi-Fi kapcsolat egy frekvencia tartományt oszt meg más készülékekkel (pl. mikrohullámú sütő, távirányítású játékok). Ezért időszakos vagy állandó kapcsolódási zavarok léphetnek fel. A kínált funkciók állandó rendelkezésre állását ezért nem lehet biztosítani.

A Miele@home elérhetősége

A Miele App használata a Miele@home szolgáltatások elérhetőségétől függ az ön országában.

A Miele@home szolgáltatás nem minden országban elérhető.

Információkat az elérhetőségről a www.miele.com weboldalon talál.

Miele alkalmazás

A Miele alkalmazást ingyenesen letöltheti az Apple AppStore-ból vagy a Google Play áruházból.



A mosógép bekapcsolása

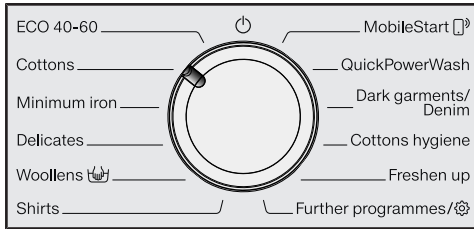

- Forgassa a programválasztót (a) *Pa-mut* programra.

Az üdvözlő dallam megszólal és az üdvözlő képernyő világít.

A kijelző végigvezeti az első üzembe helyezés **5 lépésén**.

1. A kijelző nyelvének beállítása

Felszólítást kap a kijelző kívánt nyelvnek megadására. A nyelv átállítása bármikor lehetséges a(z) *További programok* programválasztóval a(z) *Beállítások* almenüben.



- Érintse meg az érintőgombot ∇/\wedge , amíg a kívánt nyelv megjelenik a kijelzőn.
- A(z) *OK* érintőgomb megérintésével hagyja jóvá a nyelvet.

2. Miele@home beállítása

A kijelzőn a következő üzenet jelenik meg: **i** Miele@home

- Az *OK* gombbal hagyja jóvá.

A kijelzőn a következő üzenet jelenik meg: **Beállítás most**

- Ha a Miele@home-ot közvetlenül szeretné beállítani: érintse meg az *OK* érintőgombot.

- Ha későbbre szeretné halasztani a beállítást: érintse meg a(z) ∇ érintőgombot, és a kijelzőn megjelenik: **Beállítás később** és hagyja jóvá az *OK* gombbal.

A kijelzőn a következő választási lehetőség jelenik meg:

1. Csatlak. WPS-sel
2. Csatlakozás App-pal

- Válassza ki a kívánt csatlakozási módot.

Csatlakozás WPS-en keresztül

- Kövesse a kijelzőn megjelenő utasításokat.

Csatlakozás Miele Appon keresztül

A kijelzőn a következő üzenet jelenik meg: **Várad.** az App-ra

- Váltson most a Miele Appra.
- A Miele Appban végezze el a bejelentkezés további lépéseit.

3. Szállítási biztosíték eltávolítása

! Az el nem távolított szállítási biztosíték károkat okozhat.

Az el nem távolított szállítási biztosíték károkat okozhat a mosógépben és a mosógép mellett álló bútorokban/készülékekben.

Távolítsa a szállítási biztosítékot az „Elhelyezés és csatlakoztatás” fejezetben leírtak szerint.

A kijelzőn a következő üzenet jelenik meg: **i** Szállítási biztosít. eltávolítása

- Hagyja jóvá a(z) *OK* érintőgombbal.

Első üzembe helyezés

4. TwinDos üzembe helyezés

Kiszállításkor az UltraPhase 1 és UltraPhase 2 be van állítva és csak jóvá kell hagyni.

A kijelzőn a következő üzenet jelenik meg: **i** TwinDos

- Hagyja jóvá a(z) OK érintőgombbal.

A kijelzőn a következő üzenet jelenik meg: Beállítás most

- Ha a TwinDost közvetlenül be szeretné állítani: érintse meg a(z) OK érintőgombot.
- Ha a beállítást későbbre szeretné elhalasztani: érintse meg a(z) ∨ érintőgombot és a kijelzőn megjelenik: Beállítás később és hagyja jóvá a(z) OK gombbal.

Beállítások elvégzése a ① fiókhhoz

Kiszállítási állapotban az UltraPhase 1 be van állítva.



- Hagyja jóvá a(z) OK érintőgombbal.



- Hagyja jóvá a(z) OK érintőgombbal.



A kijelzőn megjelenik: **i** Állítsa be az adagolást. Vegye figyelembe a vízkeménységet

- Hagyja jóvá a(z) OK érintőgombbal.

Az adagolási mennyiség az UltraPhase 1-hez  **(Keménységi tartomány: II)** előre be van állítva.



- Hagyja jóvá a beállított értéket az OK érintőgombbal. Ha korrigálni szeretné az értéket, használja az ∨∧ érintőgombot, és hagyja jóvá a(z) OK érintőgombbal.

UltraPhase 1		
	Keménységi tartomány I	46 ml
	Keménységi tartomány II	58 ml
	Keménységi tartomány III	70 ml

A kijelzőn megjelenik: **i** Tegye be a ①-t

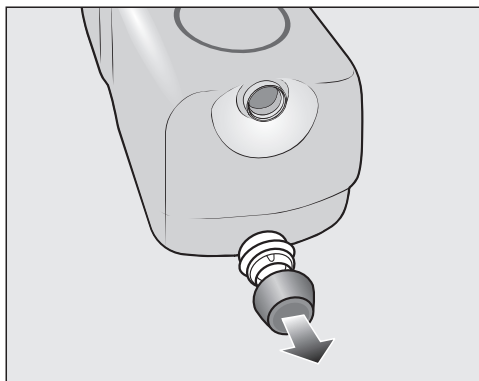

- Távolítsa el a kupakokat a mellékelt **UltraPhase 1** mosószeres flakonokról.

Első üzembe helyezés

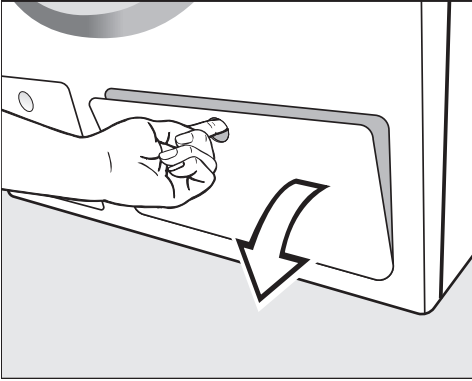

- Nyissa fel a TwinDos fedelét.

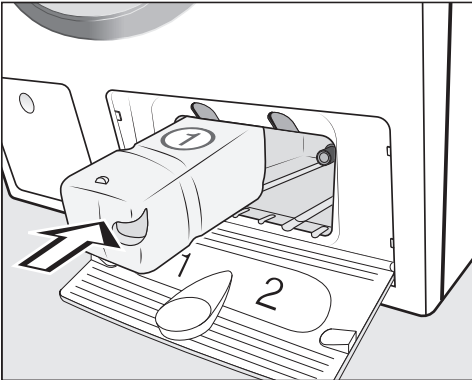

- Tolja be az **UltraPhase 1** mosószerflakont az **1. fiókba**, míg hallhatóan bepattan.

Beállítások elvégzése a ② fiókhoz

Kiszállítási állapotban az UltraPhase 2 be van állítva.

A flakon behelyezése után a kijelzőn megjelenik:



- Hagyja jóvá a(z) **OK** érintőgombbal.



- Hagyja jóvá a(z) **OK** érintőgombbal.

Az adagolási mennyiség az UltraPhase 2-höz **(Keménységi tartomány: II)** előre be van állítva.



- Hagyja jóvá a beállított értéket az **OK** érintőgombbal. Ha korrigálni szeretné az értéket, használja az ∇/\wedge érintőgombot, és hagyja jóvá a(z) **OK** érintőgombbal.

UltraPhase 2		
	Keménységi tartomány I	36 ml
	Keménységi tartomány II	45 ml
	Keménységi tartomány III	54 ml

A kijelzőn megjelenik: **i** Tegye be a ②-t

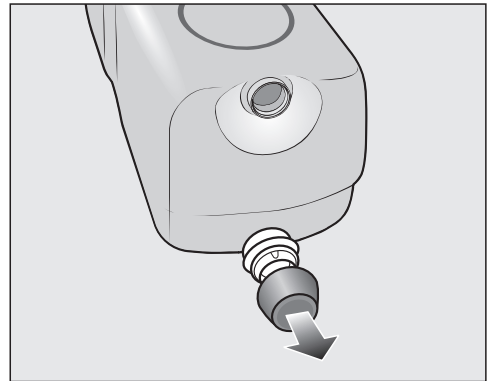

- Távolítsa el a kupakokat a mellékelt **UltraPhase 2** mosószeres flakonokról.

Első üzembe helyezés

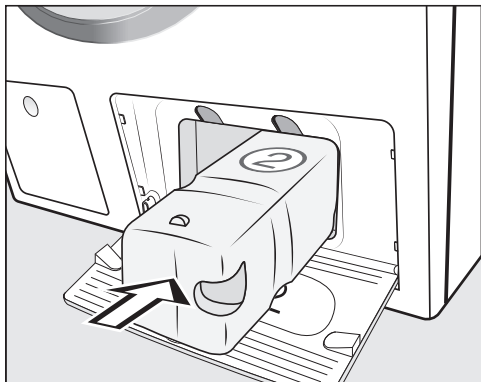

- Tolja be az **UltraPhase 2** mosószerflakont a **2. fiókba**, míg hallhatóan be pattan.

Amikor a flakont behelyezi a mosógépbe, a kijelző a következő kijelzésre vált: **i** „TwinDos” beállítva. Változtatható a „Beállítások”-ban

- Hagyja jóvá a(z) **OK** érintőgombbal.
- Csukja be a TwinDos fedelét.

5. A program elindítása a kalibráláshoz

A mosógépet úgy kell kalibrálni, hogy optimális víz- és áramfogyasztást és optimális mosási eredményt érjen el.

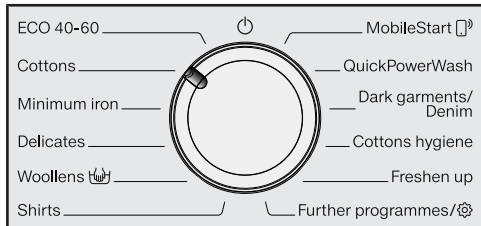

Ehhez el **kell** indítani a(z) **Pamut** programot ruha nélkül és mosószer nélkül.

Egy másik program elindítása csak a kalibrálás után lehetséges.

A kijelzőn a következő üzenet jelenik meg: Nyissa ki a -t és indítsa el a Pamut 90°C pr.-ot üres dobbal.

- Érintse meg a(z) **√** érintőgombot, amíg a(z) **OK** érintőgomb világít, és hagyja jóvá a(z) **OK** lehetőséggel.



- Nyissa ki a vízcsapot.
- Érintse meg a(z) **Start/Textiliák utántöltése** érintőgombot.

A mosógépet kalibráló program elindult. Időtartama kb. 2 óra.

A végét egy üzenet jelzi a kijelzőn:

- i** Üzembe helyezés befejeződött

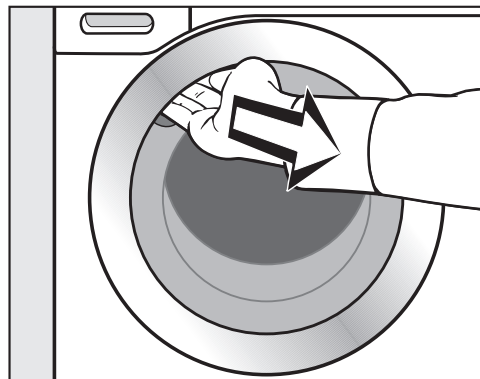

- Nyúljon be a mélyedésbe, és nyissa ki az ajtót.

Tanács: Hagyja nyitva az ajtót résnyire, hogy a dob meg tudjon száradni.

- Forgassa a programválasztót a(z)  állásba.

A csomagolás ártalmatlanítása

A csomagolás a kezelést szolgálja, és megvédi a készüléket a szállítási sérülésektől. A csomagolóanyagokat környezetvédelmi és hulladékkezelés-technikai szempontok alapján választottuk ki, és általában újrahasznosíthatók.

A csomagolásnak az anyagkörforgásba való visszavezetése nyersanyagot takarít meg. Használja az újrafelhasználható anyagok anyagspecifikus gyűjtőhelyeit, és vegye igénybe az anyagspecifikus visszajuttatási lehetőségeket. A szállítási csomagolást a Miele szaktereskedő visszaveszi.

A régi készülék ártalmatlanítása

Az elektromos és elektronikus készülékek számos értékes anyagot tartalmaznak. Ugyanakkor tartalmaznak olyan anyagokat, elegyeket és alkatrészeket is, amelyek működésükhöz és biztonságosságukhoz voltak szükségesek. A háztartási szemétbe kerülve, illetve nem szakszerű kezelés esetén ezek veszélyeztethetik az emberi egészséget és károsíthatják a környezetet. Ezért régi készülékét semmi esetre se dobja a háztartási szemétbe.



Helyette az önkormányzatoknál, a kereskedőknél vagy a Mielénél hivatalosan kijelölt, az elektromos és elektronikus készülékek ingyenes leadására és hasznosítására szolgáló gyűjtő- és visszavételi helyeket használja. Az esetlegesen az ártalmatlanítani kívánt régi készüléken maradt személyes adatok törléséért törvényileg ön felel. Önnek törvényi kötelessége, hogy a készülék által nem szorosán körülzárt, roncsolás nélkül kivehető elhasznált elemeket és akkumulátorokat, valamint lámpákat roncsolás nélkül vegye ki. Vigye el ezeket egy megfelelő gyűjtőhelyre, ahol ingyenesen leadhatja őket. Gondoskodjon arról, hogy a régi készülékét az elszállításig gyermekek elől biztosan elzárt helyen tárolják.

Energia- és vízfogyasztás

- Használja ki a mindenkori mosóprogram maximális töltetmennyiségét. Az energia- és vízfogyasztás az össz-mennyiségre vonatkozóan így a legalacsonyabb.
- Az energia- és vízigény szempontjából hatékony programoknak általában hosszabb a lefutási idejük. A program lefutási idejének meghosszabbítása révén ugyanolyan mosási eredmény érhető el, miközben csökkenthető a ténylegesen elért víz hőmérséklet.

Például a(z) *ECO 40-60* programnak hosszabb a lefutási ideje, mint a 40 °C-os, ill. 60 °C-os *Pamut* programé. A(z) *ECO 40-60* program energia- és vízfogyasztása hatékonyabb, azonban hosszabb a lefutási ideje.

- A kisebb, enyhén szennyezett ruhamennyiségek mosásához használja a(z) *Expressz 20* programot.
- A modern mosószeresek lehetővé teszik az alacsony mosási hőmérsékleten (pl. 20 °C) való mosást. Energiatakarékoság céljából használjon megfelelő hőmérséklet-beállításokat.

Higiénia a mosógépben

Alacsony hőmérsékleten és/vagy folyékony mosószerrel való mosáskor fennáll a csíra- és szagképződés veszélye a mosógépben. Ezért a Miele javasolja, hogy a mosógépet havonta egyszer tisztítsa.

Amikor a kijelzőn megjelenik a(z) Higiéniainfo: használjon min. 75°C-os pr.-ot v. a „Gép tisztítása” programot üzenet, el kell végezni a mosógép tisztítását.

Tudnivalók a mosást követő gépi szárítással kapcsolatban

A centrifugálás kiválasztott fordulatszámra kihatással van a ruhában lévő maradéknedvességre és a mosógép zajkibocsátására.

Minél magasabb centrifugálási fordulatszámot választ, annál kevesebb a ruhában lévő maradéknedvesség. A mosógép zajkibocsátása viszont nő.

Azért, hogy energiát takaríthasson meg a szárítás során, válassza a mindenkori mosóprogram legmagasabb centrifugálási fordulatszámát.

Mosószerfogyasztás

- Pontos adagoláshoz használja az automatikus mosószer-adagolást.
- Az adagolásnál vegye figyelembe a ruhák szennyezettségi fokát.
- Legfeljebb annyi mosószert használjon, amennyi a mosószer csomagolásán fel van tüntetve.

Feedback

Az  érintőgombbal kaphat információt mosógépe energia- és vízfogyasztásáról.

A kijelzőn a következő információk jelennek meg:

- A programfolyamat előtt egy előrejelzés az energia- és vízfelhasználásról.
- A programfolyamat közben, vagy a program végén a tényleges energia- és vízfelhasználás.

1. Előrejelzés

- Egy mosóprogram kiválasztása után érintse meg az  érintőgombot.

Az oszlopdiaagram mutatja az energia- és vízfogyasztás előrejelzését.



Minél több sáv (|) látható, annál több energia vagy víz kerül felhasználásra.

Az előrejelzés a kiválasztott mosóprogram, hőmérséklet és opciók szerint változik.

- Érintse meg az *OK* érintőgombot vagy várjon, amíg a kijelző automatikusan az alap kijelzőre visszavált.

2. Tényleges felhasználás

A program közben és végén leolvashatja a tényleges energia- és vízfogyasztást.

- Érintse meg az  érintőgombot.



- Érintse meg az ∇/\wedge érintőgombot a vízfogyasztási kijelzésre való átváltáshoz.

A fogyasztás a program előrehaladásával változik.

Az ajtó nyitása, vagy az automatikus kikapcsolás a program befejezése után az adatokat ismét az előrejelzésre állítja vissza.

Tanács: Megjelenítheti a Beállítások -ban a Fogyasztás alatt az utolsó mosóprogram fogyasztási adatait.

1. Ruhák előkészítése



- Ürítse ki a zsebeket.

⚠ Az idegen tárgyak károkat okozhatnak.

Szögek, érmék, gémkapcsok stb. károsíthatják a textíliát és az alkatrészeket.

Mosás előtt ellenőrizze a ruhadarabokat és távolítsa el az idegen tárgyakat.

A szennyes szétválogatása

- Válogassa szét a textíliákat szín szerint és az ápolási címkén található piktogramok szerint (a gallérnál vagy az oldalsó varrásnál).

Tanács: A sötét textíliák gyakran „engedik a színüket” az első mosásoknál. Hogy semmi se színeződjön el, mossa külön a világos és sötét textíliákat.

Foltok előkezelése

- Mosás előtt távolítsa el a foltokat a textíliákról, lehetőleg addig, amíg frissek a foltok. Egy nem színeződő kendővel törölje le a foltot. Ne dörzsölje!

Tanács: A foltok (vér, tojás, kávé, tea stb.) gyakran kis trükkökkel eltávolíthatók. Ezeket a tippeket egy „Mosási kislexikonban” gyűjtötte össze a Miele. Ezt közvetlenül a Mielétől vagy a Miele weboldalán szerezheti be, illetve bele is lapozhat.

⚠ Oldószer tartalmú tisztítószer károkat okozhatnak.

Tisztítóbenzin, folttisztító szer stb. károsíthatják a műanyag részeket.

A textíliák kezelésekor ügyeljen arra, hogy semmilyen műanyag alkatrészhez ne érjen a tisztítószer.

⚠ Oldószer tartalmú tisztítószer robbanást okozhatnak.

Oldószer tartalmú tisztítószer használatakor robbanékony egyveleg keletkezhet.

Ne használjon oldószer tartalmú tisztítószereket a mosógépben.

Általános tanácsok

- Fügönyöknél: a görgőket és az ólomzsinórt távolítsa el vagy kösse be egy zacskóba.
- Melltartóknál a kibomlott merevítőt varrja vissza vagy távolítsa el.
- A cipzárat, tépőzárakat, bújtatókat és patentokat mosás előtt zárja össze.
- Zárja össze az ágynemű- és a párnahuzatokat is, hogy ne kerülhessenek beléjük kis tárgyak.

Ne mosson olyan textíliákat, amelyek **nem mosható** jelöléssel vannak ellátva (☒ ápolási piktogram).

2. Program kiválasztása

Programválasztás

A programválasztáshoz 3 lehetőség van:

1. A Standard programok kiválasztása a programválasztóval

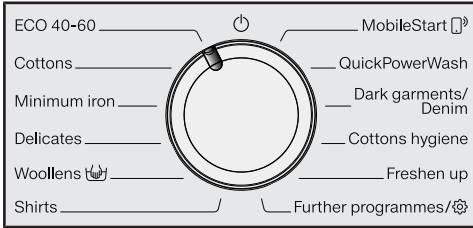

- Forgassa a programválasztót a kívánt programra.

A kijelzőn megjelenik a kiválasztott program. Ezután a kijelző alapkijelzésre vált.

A dobmegvilágítás automatikusan bekapcsol, amikor a mosógépet bekapcsolják.

A dobmegvilágítás 5 perc után automatikusan kialszik.

A dobmegvilágítás ismételt bekapcsolása

- Csukja be és nyissa ki az ajtót.

2. További programok választása a programválasztó „További programok/állás” állása és a kijelző segítségével:

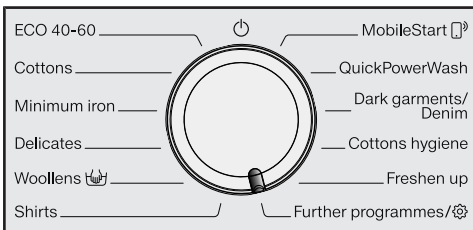

- Forgassa a programválasztót a(z) *További programok/állás*ra.

A kijelzőn megjelenik:



- Érintse meg a(z) ∇/\wedge érintőgombokat addig, amíg a kívánt program megjelenik a kijelzőn.
- Hagyja jóvá a programot a(z) *OK* érintőgombbal.

A választott programtól függően az előre beállított program paramétereai jelennek meg.

3. Programok választása a MobileStart (smartphone icon) programválasztó és a Miele App segítségével

Tanács: A *MobileStart* (smartphone icon) használatához a mosógépnek bejelentkezve kell lennie a Wi-Fi hálózatban és a Távírányítás funkciónak bekapcsolva kell lennie.

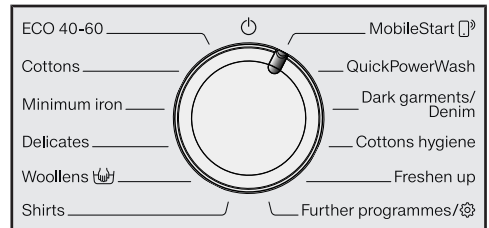

- Forgassa a programválasztót a(z) *MobileStart* (smartphone icon) állásra.

A kijelzőn megjelenik: (smartphone icon) Töltse be a ruhát, csukja be az ajtót és nyomja meg a „Start” gombot. A készülék távírányítható

- Kövesse a kijelző utasításait és indítsa el a programot.

A kijelzőn megjelenik: (lock icon) *MobileStart* (smartphone icon)

A mosógépet most a Miele App-al lehet kezelni.

3. A mosógép betöltése

Az ajtó nyitása



- Tegye az ujjait a bemélyedésbe és húzza fel az ajtót.

Ellenőrizze, hogy a dobban nincsenek-e állatok vagy idegen tárgyak, mielőtt a textíliát bepakolja.

Az energia- és vízfogyasztás – a teljes töltetmennyiségre vonatkoztatva – a maximális töltetmennyiségnél a legalacsonyabb. A túltöltés rontja a mosás eredményét, és elősegíti a gyűrődések képződését.

- Széthajtogatva és lazán helyezze a ruhákat a dobba.

A különböző nagyságú ruhadarabok javítják a mosóhatást, és a centrifugálás során jobban eloszlanak.

Tanács: Vegye figyelembe a különböző mosóprogramok maximális töltetmennyiségeit. A program kiválasztásakor a megfelelő töltetmennyiség mindig megjelenik a kijelzőn.

Az ajtó zárása

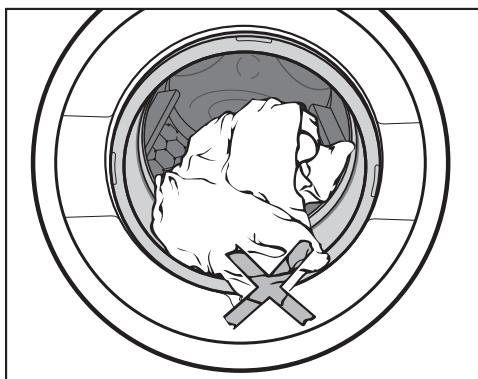

- Ügyeljen arra, hogy ne szoruljon be textília az ajtó és a tömítőgyűrű közé.

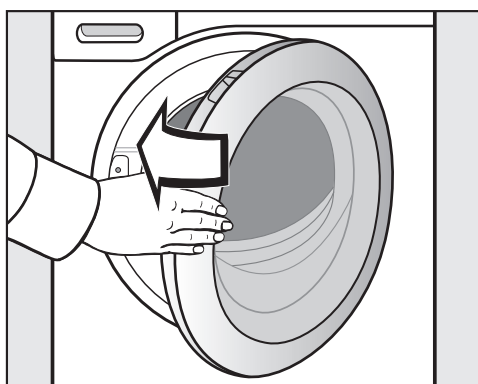

- Kis lendülettel csukja be az ajtót.

4. Programbeállítások kiválasztása

Hőmérséklet/fordulatszám kiválasztása

Módosíthatja egy mosóprogram előre beállított hőmérsékletét/fordulatszámát, ha ezt a program engedélyezi.

A mosógépben elért hőmérsékletek a kiválasztott hőmérsékletektől eltérhetnek. Az energiabefektetés és a mosási idő kombinációjával optimális mosási eredményt ér el.



- Érintse meg a(z) ∇/\wedge érintőgombokat a hőmérséklet vagy fordulatszám felett vagy alatt a kijelzőn, amíg a kívánt hőmérséklet/fordulatszám a kijelzőn meg nem jelenik.

Extra választása

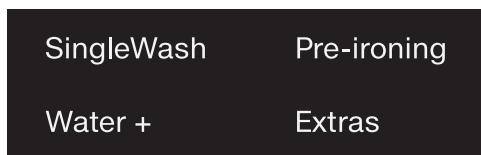

- Érintse meg a kívánt Extra érintőgombját, amely ezután fényesen világít.

Tanács: Egy mosási programhoz több extrát kiválaszthat.

Nem mindegyik extra választható az összes mosóprogramban. Ha egy extra nem halványan világít, az extra nem megengedett a mosóprogramhoz (Lásd az „Extrák“ fejezetet).

Extrák érintőgomb

A(z) *Extrák* érintőgombbal további extrákat választhat ki.

- Érintse meg a(z) *Extrák* érintőgombot.

A kijelzőn megjelenik:



- Érintse meg a(z) ∇/\wedge érintőgombokat addig, amíg a kívánt Extra meg nem jelenik a kijelzőn.
- Hagyja jóvá a(z) *OK* érintőgombbal.

Szennyezettségi fok

Az  érintőgomb csak aktivált TwinDos érintőgomb esetén aktív. További információk az „5. mosószer hozzáadása“ fejezetben, a „Kapszula-adagolás“ szakaszban találhatók.

4. Programbeállítások kiválasztása

◆ Késleltetett indítás/Smart-Start

Késleltetett indítás

A késleltetett indítással egy későbbi programindítást tud kiválasztani. Ez a funkció akkor aktív, ha a SmartGrid beállítás ki van kapcsolva.

Az órák beállítása 00 és 24 között történhet. A percek beállítása 15 perces szakaszokban 00 és 45 között történhet.

Késleltetett indítási idő beállítása

■ Érintse meg a(z) ◆ érintőgombot.

A kijelzőn a következő üzenet jelenik meg:



■ A(z) \vee/\wedge érintőgombokkal állítsa be az órákat. Hagyja jóvá a(z) OK érintőgombbal.

A kijelző átvált a következőre:



■ A(z) \vee/\wedge érintőgombokkal állítsa be a perceket. Hagyja jóvá a(z) OK érintőgombbal.

Tanács: A(z) \vee/\wedge érintőgombok folyamatos érintésével az értékek automatikusan előre- vagy visszafelé számolódnak.

A késleltetett indítás törlése

A program indítás előtt a választott késleltetett indítási időt törölni lehet.

■ Érintse meg a(z) ◆ érintőgombot.

A kijelzőn megjelenik a választott késleltetett indítási idő.

■ Állítson be a(z) \vee/\wedge érintőgombokkal egy 00:00 óra időértéket. Hagyja jóvá a(z) OK érintőgombbal.

A választott késleltetett indítási idő törlőve lett.

A program elindulása után a választott késleltetett indítási időt már csak a program megszakításával lehet módosítani vagy törölni.

A késleltetett indítás megváltoztatása

A programindítás előtt a kiválasztott késleltetett indítási időt módosítani lehet.

■ Érintse meg a(z) ◆ érintőgombot.

■ Ha szeretné, módosítsa a megadott időt, és hagyja jóvá azt a(z) OK érintőgombbal.

4. Programbeállítások kiválasztása

SmartStart

A SmartStart funkcióval egy időtartamot határoz meg, amikor a mosógépe elindul. Az indítás egy jelzés alapján történik, pl. az energiaszolgáltatójától, amikor az áramtarifa nagyon alacsony. Ez a funkció akkor aktív, ha a SmartGrid beállítás be van kapcsolva.

Az időtartamot 15 perc és 24 óra között határozhatja meg. Ebben az időtartamban a mosógép az energiaszolgáltató jelzésére vár. Ha a meghatározott időtartamon belül nem kap jelzést, a mosógép elindítja a mosóprogramot.

Időtartam beállítása

Ha a beállításokban a SmartGrid funkciót aktiválta, az  érintőgomb megérintése után a kijelzőn már nem az Indítási idő: jelenik meg, hanem a SmartSt időp. (lásd „Beállítások” fejezet „SmartGrid” rész).

Az eljárási mód megegyezik a késleltetett indítás idejének beállításával.

- Állítsa be a(z) \vee/\wedge érintőgombokkal az órát és nyugtázza a(z) OK érintőgombbal.

Az óra elmentésre kerül, és a percek számjegyblokkja lesz kijelölve.

- Állítsa be a(z) \vee/\wedge érintőgombokkal a percet és nyugtázza a(z) OK érintőgombbal.
- Nyomja meg a(z) *Start/Textíliák után-töltése* érintőgombot, hogy elindítsa a mosóprogramot a SmartStart funkcióval.

A kijelzőn a következő üzenet jelenik meg:



5. Mosószer hozzáadása

A mosógép több különböző lehetőséget kínál önnek a mosószer hozzáadásához.

TwinDos

Ez a mosógép TwinDos rendszerrel van ellátva.

A TwinDos rendszert aktiválni kell az „Első üzembe helyezés“ című fejezetben leírtak szerint.

Az UltraPhase 1 és UltraPhase 2 működési módja

Az UltraPhase 1 egy folyékony mosószer, amely a szennyeződést oldja és a leggyakoribb foltokat eltávolítja. Az UltraPhase 2 egy fehérítőszer, amely eltávolítja a makacs foltokat. Mindkét szer a mosási folyamat különböző időpontjaiban kerül adagolásra az optimális mosási eredmény elérése érdekében. Az UltraPhase 1 és az UltraPhase 2 a fehér és színes textíliákat alaposan megtisztítják. Az UltraPhase 1 és az UltraPhase 2 eldobható flakonokban kapható a Miele webshopban (shop.miele.hu) vagy a Miele szakkereskedőjénél.

TwinDos-adagolás aktiválása

A TwinDos-adagolás minden programnál automatikusan aktiválva van, amelynél lehetséges az adagolás.

Tanács: A mosószerek adagolási mennyiségei be vannak állítva. Túl erős habképződés esetén a(z) **Beállítások**  TwinDos gombbal csökkentheti az adagolási mennyiséget.

TwinDos adagolás módosítása

A ruha javasolt színösszetételét módosíthatja.

- Érintse meg a(z) *Fehér vagy Színes* érintógombot.

TwinDos-adagolás deaktiválása

- Érintse meg a(z) *TwinDos* érintógombot.

Az érintógomb már csak tompán világít és az adagolás kikapcsolt.



További szerek alkalmazása a feltöltésvolításhoz

Ha még további szereket használ a feltöltésvolításhoz, a következő lehetőségei vannak:

- Booster kapszula használata és a kapszula adagolás aktiválása.
- Töltse a feltöltésvolító sót a mosószeres fiók  rekeszébe.

Szennyezettségi fok kiválasztása

A ruha szennyezettsége 3 szennyezettségi fokra van beosztva:

-  enyhe
Nem látható szennyeződés és folt
-  normál
Látható a szennyeződés, és/vagy kevés enyhe folt ismerhető fel
-  erősen
Világosan felismerhető szennyeződés és/vagy folt

A TwinDos mosószer adagolási mennyisége és öblítéskor a vízmennyiség a(z)  normál szennyezettségi fokra van beállítva.

- Másik szennyezettségi fok kiválasztásához érintse meg a(z)  érintógombot.

A mosószer mennyisége és az öblítésvíz mennyisége a szennyezettségi foknak megfelelően módosul.

5. Mosószer hozzáadása

Mosószeradagoló-fiókok

Bármilyen mosószert használhat, amely a háztartási gépekhez alkalmas. Vegye figyelembe a csomagoláson lévő használati és adagolási útmutatót.

Ügyeljen arra, hogy a TwinDos adagolás ki legyen kapcsolva.

Mosószer betöltése

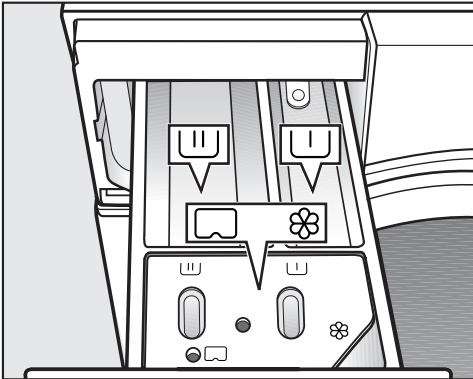

- Húzza ki a mosószeres fiókot és töltsze be a mosószert a kamrákba.

A mosószeradagoló fiók felosztása

- U Mosószer az előmosáshoz
- U Mosószer a főmosáshoz és az áztatáshoz
- ☼ Öblítőszer, vasaláskönnyítő, folyékony keményítő vagy kapszula

Öblítőszer betöltése

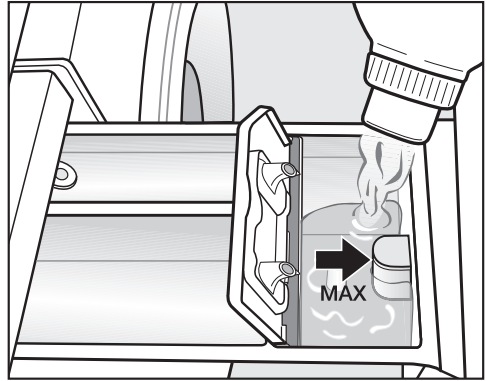

- Töltsze az öblítőszert, a vasalást segítő, vagy a folyékony keményítőt a ☼ kamrába. **Ügyeljen a maximális betöltési magasságra.**

A legutolsó öblítéssel kerül a szer a ruhákhoz. A mosóprogram végén egy kis maradék víz marad a kamrában ☼.

Többszöri automatikus keményítés után tisztítsa ki az öblítőszer rekeszt és különösképpen a beszívócsövet.

Tabletták vagy patronok behelyezése

A tablettákat vagy patronokat **mindig** közvetlenül a ruhához adja a dobba. A mosószer rekeszen keresztül nem lehet beadagolni.

Folyékony mosószerek használata az előmosásnál



Folyékony mosószerek használata a főmosásban aktivált előmosás esetén nem lehetséges.

Használja a TwinDos adagolást az aktivált előmosással való mosáshoz.

5. Mosószer hozzáadása

Kapszula-adagolás

A kapszulák három különböző tartalommal állnak rendelkezésre:

-  = Textil ápolószerek (pl. öblítő, impregnálószer)
-  = Adalék (pl. mosószerhatás-javító)
-  = Mosószer (csak a főmosáshoz)

Egy kapszula mindig a megfelelő mennyiségű szert tartalmazza egy mosási művelethez.

A kapszulákat beszerezheti a Miele webáruházban (www.shop.miele.hu), a Miele gyári Ügyfélszolgálatán, vagy a Miele szakkereskedőjén keresztül.

 A kapszulák veszélyeztethetik az egészségét.

A kapszulában található anyagok lenyelés vagy bőrrel való érintkezés esetén egészségkárosító hatásúak lehetnek.

Tartsa a kapszulákat gyermekektől távol.

A kapszulás adagolás bekapcsolása

■ Érintse meg a(z)  érintógombot.

A kijelzőn megjelenik:



■ Érintse meg a(z)  érintógombokat addig, amíg a kívánt kapszula megjelenik a kijelzőn.

■ Hagyja jóvá a kapszulát a(z) **OK** érintógombbal.

Kapszula behelyezése

■ Nyissa ki a mosószeres fiókot.

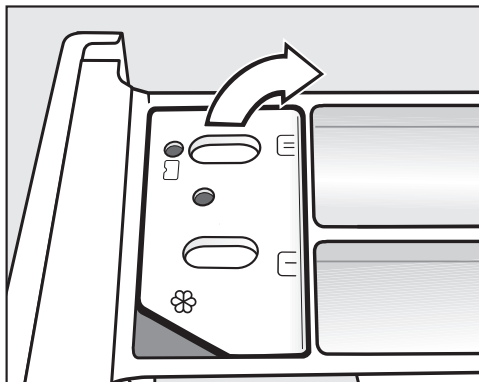

■ Nyissa fel a rekesz fedelét / .

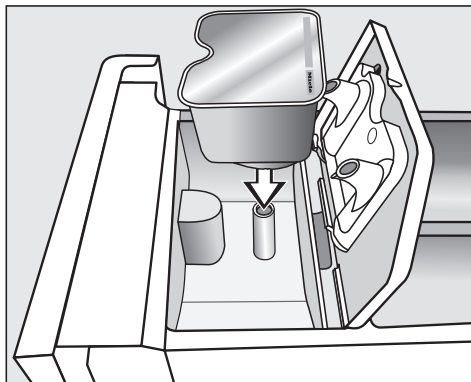

■ Nyomja be erősen a kapszulát.

5. Mosószer hozzáadása

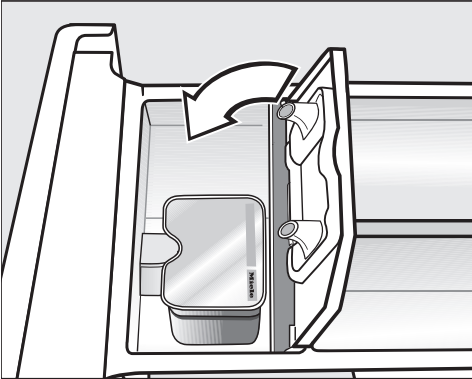

A kapszula adagolás kikapcsolása vagy módosítása

Kikapcsolás vagy módosítás csak a program indítása előtt lehetséges.

- Érintse meg a(z) **CAP** érintógombot.
- Válassza ki a nincs Cap lehetőséget (kikapcsolás) vagy egy másik kapszula típusot (módosítás).



- Csukja le a fedelet és nyomja rá erősen.

- Csukja be a mosószeres fiókot.

Tanács: A főmosáshoz kapszula  kiválasztása esetén a TwinDos adagolás automatikusan kikapcsol. A kezelőpanelen aktív marad a TwinDos adagolás kijelzés.

A kapszula mosószeres fiókba való behelyezésével az kinyílik. Ha a kapszulát használat nélkül ismét eltávolítják a mosószeres fiókból, a kapszula kifolyhat.
A nyitott kapszulát dobja el.

A mindenkori kapszula-fajta tartalma a megfelelő időpontban kerül hozzáadásra a mosóprogramhoz.

A vízbefolyás a  kamrában a kapszula-adagolás esetén kizárólag a kapszulán keresztül történik.
Ne töltsön be további öblítőszeret a  kamrába.

- A mosóprogram befejezése után távolítsa el az üres kapszulát.

Műszaki okokból kis mennyiségű víz marad a kapszulában.

6. A program indítása



- Érintse meg a villogó *Start/Textíliák utántöltése* érintőgombot.

Az ajtó reteszsel, és a mosóprogram elindul.

A kijelzőn megjelenik a program állapot.

A mosógép tájékoztatja önt a mindenkor elért programszakaszról és a program hátralévő időtartamáról.

Ha késleltetett indítási időt választott ki, az a kijelzőn is látható.

Energiatakarékosság

10 perc után a kijelzőelemek elsötétülnek. A(z) *Start/Textíliák utántöltése* érintőgomb pulzáva világít.

A kijelzőelemeket újra be tudja kapcsolni:

- Érintse meg a(z) *Start/Textíliák utántöltése* érintőgombokat (nincs hatással a futó programra).

A dobmegvilágítás a program elindulása után kikapcsol.

Ruhanemű behelyezése a program működése közben (AddLoad)

Ruhák behelyezése vagy kivétele bármikor lehetséges, ameddig a kijelzőn nem a(z)  piktogram világít.

- Érintse meg a(z) *Start/Textíliák utántöltése* érintőgombot.

A kijelzőn megjelenik:  Kérem, várjon

- Várja meg amíg a kijelzőn a következő világít:  Ajtónyit. lehetséges

- Nyissa ki az ajtót és helyezzen be vagy vegyen ki ruhaneműket.

- Csukja be az ajtót.

- Érintse meg a(z) *Start/Textíliák utántöltése* érintőgombot.

A mosóprogram folytatódik.

Ruhák utántöltése vagy kivétele általában akkor nem lehetséges, ha:

- a mosóvíz hőmérséklete 55 °C felett van.
- a vízszint a dobban meghalad egy meghatározott értéket.

7. A program vége

Ajtó kinyitása és ruhák kivétele

A gyűrődésvédelem alatt az ajtó még reteszelt állapotban van. A kijelzőn változva két felirat jelenik meg:

Vége/Gyűrődésvéd.

i Nyomja m. a Startot

- Nyissa ki az ajtót a(z) *Start/Textíliák utántöltése* érintőgomb megérintésével vagy fordítsa el a programválasztót a(z)  állásba.

A dobmegvilágítás bekapcsolásához az ajtó reteszelését az *Start/Textíliák utántöltése* érintőgombbal kell kioldani.

Az ajtó reteszelése kiold.

Tanács: A gyűrődésvédelem végét követően az ajtó reteszelése automatikusan kiold.

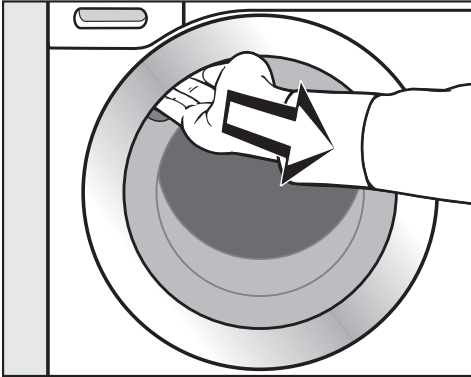

- Nyúljon be a mélyedésbe és nyissa ki az ajtót.
- Vegye ki a ruhákat.

A dobben felejtett ruhadarabok a következő mosásnál összemehetnek vagy elszínezhetnek más ruhákat. Vegyen ki minden ruhadarabot a dobból.

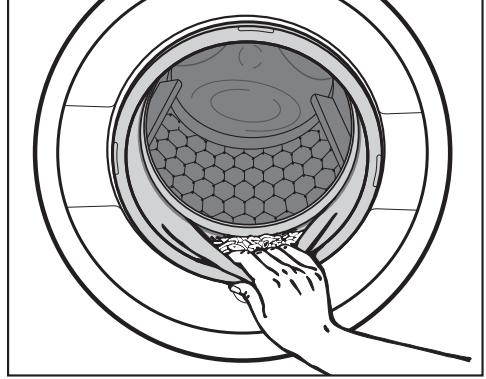

- Ellenőrizze, hogy nincs-e idegen tárgy az ajtón lévő tömítőgyűrűben.

Tanács: Hagyja nyitva az ajtót résnyire, hogy a dob megszáradhasson.

- Ha kapszulát használ, távolítsa el a használt kapszulát a mosószer-adagoló fiókból.

Tanács: Hagyja nyitva résnyire a mosószer-adagoló fiókot, hogy megszáradhasson.



Centrifugálás

Végcentrifugálási fordulatszám a mosóprogramban

A program választásakor mindig a mosóprogramhoz optimális fordulatszám jelenik meg a kijelzőn.

Néhány mosási programnál magasabb fordulatszám választható.

A táblázatban a legmagasabb választható fordulatszám van megadva.

Program	ford./perc
ECO 40-60	1600
Pamut	1600
Könnyen kezelhető	1200
Kímélő	900
Gyapjú 	1200
Ingek/Blúzok	900
QuickPowerWash	1600
Sötét ruha/Farmer	1200
Pamut-higiénia	1600
Felfrissítés	–
Selyem 	600
Outdoor	800
Impregnálás	1000
Expressz 20	1200
Sportruházat	1200
Automatikus plusz	1400
Párna	1200
Függöny	600
Tollal töltött ruha	1200
Új textília	1200
Pehelypaplan	1200
Végső gőzölés	–
Csak öblítés/keményítés	1600
Szivattyúzás / Centrifugálás	1600
Gép tisztítása	600

Öblítő centrifugálás

A ruhát a készülék a főmosás után és az öblítések között centrifugálja. A végcentrifugálási fordulatszám csökkentésekor az öblítési fordulatszám adott esetben csökken.

Végcentrifugálás kihagyása (Öblítés állj)

- A centrifugálási fordulatszámot állítsa a(z)  állásra (öblítés állj).

A ruhaneműk az utolsó öblítés után a vízben maradnak. Elkerülheti a gyűrődésképződést, ha a ruhákat a program vége után nem veszi ki rögtön a mosógépből.

Centrifugálás a program végén

A kijelzőn váltakozva jelenik meg a(z)  Öblítés állj az optimális centrifugálási fordulatszámmal.

- A(z) *Start/Textíliák utántöltése* érintőgombbal indítsa el a végső centrifugálást.

Nincs centrifugálás a program végén

- Csökkentse a centrifugálási fordulatszámot 0 értékre.
- Érintse meg a villogó *Start/Textíliák utántöltése* érintőgombot.

Az öblítő centrifugálás és a végcentrifugálás kihagyása

- A mosóprogram elindítása előtt csökkentse le a centrifugálási fordulatszámot 0 értékre.



Az utolsó öblítési művelet után a vizet a gép kiszivattyúzza és a gyűrődésvédőlem bekapcsol.

Ennél a beállításnál néhány programban egy kiegészítő öblítési művelet kerül elvégzésre.





Programok a programválasztón

ECO 40-60		maximum 9,0 kg	
Termék	Átlagosan szennyezett pamuttextíliákhoz		
Tipp	Egy mosási ciklusban egy adag vegyes, 40 °C-on és 60 °C-on mosható pamuttextíliákból álló mosás mosható ki. Pamuttextíliák mosásánál energia- és vízfelhasználás szempontjából ez a leghatékonyabb program.		
Útmutató a vizsgálóintézetek számára:			
<p>Tesztprogram a Bizottság (EU) környezettudatos tervezési követelményekről szóló 2019/2023 rendelete és az energiacímkezésről szóló 2019/2014 rendelete betartásának igazolására.</p> <p>Az összehasonlító vizsgálatoknál a TwinDos adagolást ki kell kapcsolni.</p>			
Pamut		90 °C-tól hideg vízig	maximum 9,0 kg
Termék	Pólók, alsóneműk, asztali textíliák stb., pamut, lenvászon vagy kevert szálás textíliák		
Tipp	A textílfajtákkal szembeni rendkívüli higiéniai követelmények esetén használja a(z) <i>Pamut-higiénia</i> programot.		
Megjegyzés a vizsgálóintézetek számára:			
<p>Pamut 20 °C: program enyhén szennyezett pamut ruhaneműhöz</p> <p>Tesztprogram az EU 2019/2023 sz. környezetbarát tervezésre vonatkozó rendelkezések.</p>			
Könnyen kezelhető		60 °C-ostól hideg vízig	maximum 4,0 kg
Termék	Műszálás anyagok, kevertszálás szövetek vagy könnyen kezelhető pamut textíliák		
Tipp	Könnyen gyűrődő textíliáknál csökkentse a végcentrifugálási fordulatszámot.		
Kímélő		60 °C-ostól hideg vízig	maximum 3,0 kg
Termék	Műszálás anyagból, kevertszálás anyagból, viszkózból készült érzékeny textíliák		
Tipp	Gyűrődésérzékeny textíliáknál hagyja el a centrifugálási fordulatszámot.		

Programáttekintés

Gyapjú 		40 °C-ostól hideg vízig	maximum 2,0 kg
Termék	Gyapjú vagy gyapjúval kevert textíliák		
Tipp	Könnyen gyűrődő textíliáknál vegye figyelembe a végcentrifugálási fordulatszámot.		
Ingek/Blúzok		60 °C-ostól hideg vízig	maximum 1,0 kg/2,0 kg
Termék	Pamut és kevertszálás ingek és blúzok		
Tipp	<ul style="list-style-type: none"> - A gallért és mandzsettákat a szennyeződéstől függően előzetesen kezelje. - A selyemből készült ingekhez és blúzokhoz a <i>Selyem</i> programot használja. - Ha az előre beállított <i>Elővasalás</i> extra funkció ki van kapcsolva, a maximális töltetmennyiség 2,0 kg-ra nő. 		
MobileStart 			
A program választás és kezelés a Miele App-on keresztül történik.			
QuickPowerWash		60 °C – 40 °C	maximum 4,0 kg
Termék	Enyhe vagy normál szennyezettségű textíliákhoz, amelyek a <i>Pamut</i> programban is moshatók		
Tipp	A ruhákat egy speciális átnedvesítés és egy speciális mosási ritmus által különösen gyorsan és alaposan megtisztítja.		
Sötét ruha/Farmer		60 °C-tól hideg vízig	maximum 3,0 kg
Termék	Fekete és sötét, pamutból, kevert szövetből és farmeranyagból készült ruhadarabok		
Tipp	<ul style="list-style-type: none"> - Kifordítva mossa. - A farmeranyagból készült ruhák az első mosásoknál gyakran „eresztik” a színüket. Ezért a világos és sötét holmikat külön mossa. 		

Programáttekintés

Pamut-higiénia		90–60 °C	maximum 9,0 kg
Termék	Pamut vagy len textíliák, amelyek közvetlenül érintkeznek a bőrrel vagy különleges higiéniai követelmények esetén, pl. alsónemű, ágynemű, huzatok		
Tipp	<ul style="list-style-type: none"> - Vírusok és baktériumok biztonságos eltávolítása az <i>AllergoWash</i> funkcióval, valamint az UltraPhase 1 és 2 mosószerrel rendelkező TwinDos mosószer-adagolása révén. A Hochschule Albstadt-Sigmaringen Egyetem által ellenőrizve és megerősítve. - Hosszabb hőntartási idők mint a <i>Pamut</i> programban. - Vegye figyelembe a gyártó kezelési címkéjét. 		
Felfrissítés			maximum 1,0 kg
Termék	Száraz, nem szennyezett felsőruházat pamutból, vászonból vagy kevert szálból, amely kissé gyűrött. A felsőruházatnak gépben száríthatónak   és vasalhatónak   kell lennie.		
Tipp	<ul style="list-style-type: none"> - A kisebb töltetmennyiségek javítják a végeredményt. - A textíliákat a program vége után rögtön ki kell venni, majd azután a simító programon a szárítógépben meg kell szárítani vagy fel kell akasztani vállfára. - nem alkalmas gyapjúhoz vagy gyapjútartalmú textíliákhoz 		

A programválasztó További programok/ beállításának programjai

Selyem 		30 °C-ostól hideg vízig	maximum 1,0 kg
Termék	Selyem és minden, kézzel mosható textília, amely nem tartalmaz gyapjút		
Tipp	A finom harisnyákat és melltartókat mosózsákban mossa.		
Outdoor		40 °C-ostól hideg vízig	maximum 2,5 kg
Termék	Funkciós textíliák, mint a membránokkal ellátott kültéri dzsekik és nadrágok, mint pl. Gore-Tex®, SYMPATEX®, WINDSTOPPER® stb.		
Tipp	<ul style="list-style-type: none"> - Zárja össze a tépőzárakat és a cipzárakat - Ne használjon öblítőszer - Szükség esetén a kültéri textíliák a(z) <i>Impregnálás</i> programmal utókezelhetők. Nem ajánlott minden mosás után elvégezni az impregnálást. 		





Programáttekintés

Impregnálás		40 °C	maximum 2,5 kg
Termék	Mikroszálás anyagok, túlnyomórészt szintetikus szálból álló síruhák vagy asztalterítők utókezeléséhez, víz- és szennytaszító hatás elérésére		
Tipp	<ul style="list-style-type: none"> - A termékeket frissen kell kimosni, és centrifugálni vagy szárítani kell. - Az optimális hatás elérésére javasolt az utólagos hőkezelés. Az utólagos hőkezelés történhet egy szárítóban való szárítással vagy vasalással. 		
Expressz 20		40 °C-ostól hideg vízig	maximum 3,5 kg
Termék	Pamut textíliák, amelyeket alig hordtak vagy csak a legcsekélyebb mértékben szennyezettek		
Tipp	A <i>Quick</i> extra automatikusan bekapcsol.		
Sportruházat		60 °C-ostól hideg vízig	maximum 3,0 kg
Termék	Sport- és fitnessruhák, például trikók és nadrágok, mikroszálás anyagú sportruhák és polár ruhák		
Tipp	<ul style="list-style-type: none"> - Ne használjon öblítőt - Vegye figyelembe a gyártó kezelési útmutatóját 		
Automatikus plusz		40 °C-ostól hideg vízig	maximum 6,0 kg
Termék	Színek szerint szétválogatott textil ruhaneműk <i>Pamut</i> és <i>Könnyen kezelhető</i> programhoz		
Tipp	Minden ruhaneműfajtaához a lehető legnagyobb kíméletesség és tisztítási hatás kerül alkalmazásra az automatikusan beállított mosási paraméterek (pl. vízszint, mosási ritmus és centrifugálási profil) által.		
Párna		60 °C-ostól hideg vízig	2 db párna (40 x 80 cm) vagy 1 db párna (80 x 80 cm)
Termék	Mosható párna tollal vagy szintetikus anyaggal töltve		
Tipp	<ul style="list-style-type: none"> - A fokozott habképződés elkerülése érdekében mosás előtt távolítsa el a levegőt a ruhák közül. Ehhez tömje bele a ruhát egy szűk mosósákba vagy kösse át egy mosható szalaggal. - Vegye figyelembe a kezelési címkét 		

Programáttekintés

Függöny		40 °C-ostól hideg vízig	maximum 2,0 kg
Termék	Függönyök, amelyeket a gyártó gépi mosásra alkalmasnak jelölt		
Tipp	<ul style="list-style-type: none"> - A por eltávolítására az <i>előmosás</i> extra automatikusan ki van kiválasztva. - A gyűrődésérzékeny függönyöknél csökkentse a centrifugálási fordulatszámot vagy hagyja el a centrifugálást. - Távolítsa el a függönygörgőket 		
Tollal töltött ruha		60 °C-ostól hideg vízig	maximum 2,0 kg
Termék	Dzsekik, hálósákok, párnák és más tollal töltött textíliák		
Tipp	<ul style="list-style-type: none"> - A fokozott habképződés elkerülése érdekében mosás előtt távolítsa el a levegőt a ruhák közül. Ehhez tömje bele a ruhát egy szűk mosózsákba vagy kösse át egy mosható szalaggal. - Vegye figyelembe a kezelési címkét 		
Új textília		40 °C-ostól hideg vízig	maximum 2,0 kg
Termék	Új pamut vagy műszálas textíliák és új frottírtextíliák		
Tipp	A gyártási maradékokat el kell távolítani a szálak közül.		
Pehelypaplan		60 °C-ostól hideg vízig	maximum 2,5 kg 1 db pehelypaplan (2,20 m x 2,00 m)
Termék	Paplanok és párnák toll- vagy pehelytöltettel		
Tipp	<ul style="list-style-type: none"> - A fokozott habképződés elkerülése érdekében mosás előtt távolítsa el a levegőt a ruhák közül. Ehhez tömje bele a ruhát egy szűk mosózsákba vagy kösse át egy mosható szalaggal. - Vegye figyelembe a kezelési címkét 		

Programáttekintés

Végső gőzölés		maximum 1,0 kg
Termék	<p>A nedves, frissen mosott és centrifugált pamut vagy vászon felsőruházat gyűrődésének csökkentésére.</p> <p>A felsőruházatnak gépben száríthatónak   és vasalhatónak   kell lennie.</p>	
Tipp	<ul style="list-style-type: none">- 5–6 ing felel meg egy kb. 2,0 kg-os töltetnek.- A kisebb töltetmennyiségek javítják a végeredményt.- A textíliákat a program vége után rögtön ki kell venni, majd azután a simító programon a szárítógépben meg kell szárítani vagy fel kell akasztani vállfára.- nem alkalmas gyapjúhoz vagy gyapjútartalmú textíliákhoz	
Csak öblítés/keményítés		maximum 8,0 kg
Termék	<ul style="list-style-type: none">- A kézzel mosott textíliák öblítésére- Asztalterítők, szalvéták, munkaruházat, amelyeket keményíteni kell	
Tipp	<ul style="list-style-type: none">- Könnyen gyűrődő textíliáknál vegye figyelembe a végcentrifugálási fordulatszámot.- A keményítendő textíliáknak frissen mosottaknak kell lenniük, de nem szabad kiöblíteni azokat.- Különösen jó öblítési eredményt érhet el két öblítési művelettel a <i>Pótvíz</i> extra aktiválásával.	
Szivattyúzás / Centrifugálás		–
Tipp	<ul style="list-style-type: none">- Szivattyúzás: a fordulatszámot állítsa a 0 ford./perc állásba- Ügyeljen a beállított fordulatszámra	

/Ápolás beállítások

Beállítások

A beállításokkal tudja a mosógép elektronikáját a változó követelményekhez igazítani. További információkat a „Beállítások“ fejezetben talál.

Ápolás

Két ápoló program van a mosógéphez.

1. Gép tisztítása a mosógép tisztításához.
2. TwinDos ápolás a TwinDos fiókok ápolásához ①/②. További információkat a „Tisztítás és ápolás“ fejezet „TwinDos ápolás“ részben talál.

Gép tisztítása	85 °C	töltet nélkül
A gyakori alacsony hőmérsékleten történő mosás miatt fennáll a mosógépben a csírásodás veszélye. A mosógép tisztításával jelentősen csökken a csírák, gombák és mikroorganizmusok száma és megakadályozza a szagképződést.		
Tipp	<ul style="list-style-type: none">- Optimális eredményt a Miele IntenseClean géptisztítójával ér el. Alternatívaként por állagú univerzális mosószert használhat.- Adagolja a géptisztítót vagy az univerzális mosószert közvetlenül a dobba.- Ne töltsön be ruhát. A tisztítás üres dobbal történik.	

Extrák

A mosóprogramokat az Extrák segítségével ki tudja egészíteni.

Extrák kiválasztása

Az Extrákat a kezelőpanel érintőgombjainal lehet kiválasztani vagy törölni. Az *Extrák* érintőgombbal tud a kijelzőn 1 további Extrát kiválasztani.

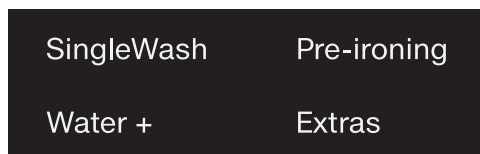

- Érintse meg a kívánt Extra érintőgombját.

Az adott gomb fényesen világít.

Nem mindegyik Extra választható ki az összes mosóprogramhoz.

A mosóprogramban nem engedélyezett Extra nem világít tompán és érintéssel nem lehet aktiválni.

SingleWash





Hatékony mosást tesz lehetővé nagyon kis töltetmennyiségnél (< 1 kg) normál mosóprogramban. A mosási idő lerövidül.

A következő javaslatokat vegye figyelembe:

- Használjon folyékony mosószert.
- Csökkentse a mosószer mennyiségét a megadott érték maximum 50%-ára a 1/2 töltethez.

Elővasalás

A gyűrődés csökkentéséhez a ruhát a program végén a készülék kisimítja. Az optimális eredmény elérése érdekében csökkentse 50%-kal a töltet mennyiségét. Vegye figyelembe az útmutatásokat a kijelzőn. A kisebb töltetmennyiségek javítják a végeredményt.

A ruházatnak gépben száríthatónak   és vasalhatónak   kell lennie.

Pótvíz

Mosásnál és öblítésnél megnövekedik a vízszint. A „*Csak öblítés/keményítés*“ programban a készülék két öblítési műveletet hajt végre.

Más funkciókat is kiválaszthat a *Pótvíz* Extrához a „Beállítások“ fejezetben leírtak szerint.

Az Extrákat a(z) Extrák érintőgombbal választhatja ki

A(z) *Extrák* érintőgombbal 1 további Extrát tud kiválasztani.

Extra kiválasztása a kijelzőn

■ Érintse meg a(z) *Extrák* érintőgombot.

A kijelzőn megjelenik: nincs Extra

■ Érintse meg a(z) \vee/\wedge érintőgombokat addig, amíg a kívánt Extra meg nem jelenik a kijelzőn.

■ Hagyja jóvá a(z) *OK* érintőgombbal.

Az Extrát a \checkmark jelöli.

Kiválasztott Extra törlése

■ Érintse meg a(z) *Extrák* érintőgombot.

A kijelzőn megjelenik az első választható Extra.

■ Érintse meg a(z) \vee/\wedge érintőgombokat addig, amíg a(z) nincs Extra meg nem jelenik a kijelzőn.

■ Hagyja jóvá a(z) nincs Extra funkciót a(z) *OK* érintőgombbal.

Az előzőleg kiválasztott Extra törlésre került.

Quick

A program folyamat lerövidített. A mosási mechanika és az energiafogyasztás növekszik.

Folt

Foltos ruha tisztításához. A mosóprogram programlefutása módosul.

Előmosás

Nagyobb szennyeződések, pl. por, homok eltávolítására.

Áztatás

Különösen fehérjetartalmú foltokkal erősen szennyezett textíliákhoz.

Az áztatási időt 30 perc és 6 óra között, 30 perces lépésekben választhatja ki, a „Beállítások” fejezetben leírtak szerint.

A gyári beállítás 30 perc.

Intenzív

Különösen erősen szennyezett és strapabíró ruhákhoz. A mosási mechanika megerősítésével és több fűtőenergia alkalmazásával növekszik a tisztítóhatás.

Extra halk

A mosóprogram alatt a zajkibocsátás csökken. Használja ezt a funkciót, ha pihenőidő alatt szeretne mosni. A végcentrifugálási fordulatszám automatikusan az \square (Öblítés állj)-ra áll. A program ideje meghosszabbodik.

Extra kímélő

A dob mozgása és a mosási idő csökken. Az enyhén szennyezett textíliákat a készülék kíméletesebben mossa.

AllergoWash

A mosási töltet megnövekedett higiéniai követelményei esetén. A megnövelt energiafogyasztás által növekednek a hőtartási idők és a nagyobb vízfelhasználás által növekszik az öblítő hatás. A ruhának gépben száríthatónak \square \square és vasalhatónak \square \square kell lennie.

Mosóprogramok áttekintése - Extrák

	SingleWash	Elővasalás	Pótvíz	Quick
ECO 40-60	–	–	–	–
Pamut	●	●	●	●
Könnyen kezelhető	●	●	●	●
Kímélő	●	●	●	●
Gyapjú 🧶	●	–	–	–
Ingek/Blúzok	●	✓	●	●
QuickPowerWash	●	●	–	✓
Sötét ruha/Farmer	●	●	●	●
Pamut-higiéna	–	●	●	●
Felfrissítés	–	–	–	–
Selyem 🧵	●	–	–	–
Outdoor	–	–	●	●
Impregnálás	–	–	–	–
Expressz 20	–	●	–	✓
Sportruházat	●	–	●	●
Automatikus plusz	●	●	●	●
Párna	–	–	●	●
Függöny	●	●	●	●
Tollal töltött ruha	–	–	●	●
Új textília	●	●	●	–
Pehelypaplan	–	–	●	●
Végső gőzölés	–	–	–	–
Csak öblítés/keményítés	–	–	●	–
Gép tisztítása	–	–	–	✓

Mosóprogramok áttekintése - Extrák

Folt	Előmosás	Áztatás	Intenzív	Extra halk	Extra kímélő	Allergo-Wash
–	–	–	–	–	–	–
●	●	●	●	●	●	●
●	●	●	●	●	●	●
●	●	●	–	●	●	●
–	–	–	–	●	–	–
●	●	●	–	●	●	●
–	–	–	–	–	–	–
●	●	●	–	●	●	●
●	●	●	–	●	●	●
–	–	–	–	–	–	–
–	–	–	–	●	–	–
●	●	●	–	●	●	–
–	–	–	–	–	–	–
–	–	–	–	–	–	–
●	●	●	–	●	●	●
●	●	●	–	●	●	●
●	●	–	–	●	●	●
●	●	–	–	●	●	●
●	✓	–	–	●	●	●
–	–	–	–	●	●	–
●	●	–	–	●	●	●
–	–	–	–	–	–	–
–	–	–	–	●	–	–
–	–	–	–	–	–	–

● = választható

✓ = automatikusan bekapcsolva

– = nem választható

Programlefutás

	Főmosás		Öblítés		Centrifugálás
	Vízszint	Mosási ritmus	Vízszint	Öblítési műveletek	
ECO 40-60		(A)		2-3 ²	✓
Pamut		(A)		2-5 ^{1,2,3}	✓
Könnyen kezelhető		(B)		2-4 ^{2,3}	✓
Kímélő		(C)		2-4 ^{2,3}	✓
Gyapjú		(E)		2	✓
Ingek/Blúzok		(C)		3-4 ³	✓
QuickPowerWash		(A)		2	✓
Sötét ruha/Farmer		(B)		3-5 ^{2,3}	✓
Pamut-higiénia		(A)		2-5 ^{1,2,3}	✓
Impregnálás	–	(B)		1	✓
Selyem		(E)		2	✓
Outdoor		(C)		3-4 ³	✓
Expressz 20		(A)		1	✓
Sportruházat		(C)		2-3 ³	✓
Automatikus plusz		(A)(B)		2-4 ^{2,3}	✓
Párna ⁴		(C)		3-4 ³	✓
Függöny		(C)		3-4 ³	✓
Tollal töltött ruha ⁴		(C)		3-4 ³	✓
Új textilía		(B)		2-3 ³	✓
Pehelypaplan		(C)		3-4 ³	✓
Csak öblítés/keményítés		(B)		0-1 ⁵	✓
Szivattyúzás / Centrifugálás	–	–	–	–	✓
Gép tisztítása		(A)		3	✓

A jelmagyarázat a következő oldalon található.

 = alacsony vízszint

 = közepes vízszint

 = magas vízszint

Ⓐ = intenzív ritmus

Ⓑ = normál ritmus

Ⓒ = érzékeny ritmus

Ⓔ = kézi mosás ritmus

✓ = elvégzésre kerül

– = nem kerül elvégzésre

A mosógép teljesen elektronikus vezérléssel felszerelt mennyiségi automatikával rendelkezik. A mosógép a szükséges vízmennyiséget a betöltött mennyiségtől és a betöltött szennyes ruha vízfel szívó-képességétől függően önállóan határozza meg.



Az itt felsorolt programlefutások mindig az alapprogramra vonatkoznak, maximális töltet mennyiségénél.

Mosógépének folyamatjelzője a mosóprogram alatt mindig tájékoztatja önt az éppen elért programszakasról.

A programlefutás különlegességei

Gyűrődésvédelem:

A dob a program vége után még akár 30 percig mozog a ruhák gyűrődésének elkerülése érdekében.

Kivétel: A *Gyapjú*  és *Selyem*  program nem rendelkezik gyűrődésvédelemmel.

A mosógépet bármikor kinyithatja.

¹ 60 °C és magasabb választott hőmérsékleteknél két öblítés fut le. 60 °C alatti választott hőmérsékleteknél három öblítés fut le.

² Az alábbiaknál egy kiegészítő öblítési művelet következik:

- túl sok hab a dobban
- a végcentrifugálás fordulatszáma kisebb, mint 700 ford./perc

³ Az alábbiaknál egy kiegészítő öblítési művelet következik:

- A(z) *Pótvíz* Extra választása, ha a *Beállítások* alatt a *Kiegészítő víz* vagy a *Kieg.víz+kieg. öblít. került* aktiválásra.

⁴ Nagyfordulatú centrifugálás: a mosási folyamat előtt egy nagyfordulatú centrifugálás történik a levegő kiszorítására a tolltöltetből. Ezután a víz a  kamrán befolyik a főmosáshoz.

⁵ Az alábbiaknál egy kiegészítő öblítési művelet következik:

Pótvíz extra kiválasztása.

Programlefutás

PowerWash

A Miele által fejlesztett PowerWash mosási folyamatot kis és közepes töltetmennyiségeknél a következő mosóprogramokban lehet használni:

- Pamut (kis és közepes töltetmennyiség)
- Könnyen kezelhető
- Ingekb/Blúzok
- Automatikus plusz
- Kímélő
- *ECO 40-60* (kis és közepes töltetmennyiség)

Működési mód

A szokásos mosási eljárásoknál több vízzel mosnak, mint amennyit a mosnivaló ruha fel tud szívni. Ezt az egész vízmennyiséget fel kell melegíteni.

A PowerWash szokásos mosási eljárásnál egy kicsivel több vízzel mosnak, mint amennyit a mosnivaló ruha fel tud szívni. A ruhába fel nem szívott víz felfűti a dobát és a ruhát, és mindig újra a ruhába permetezi. Ezáltal csökken az energiafogyasztás.

Aktiválás

A PowerWash mosási eljárás **automatikusan** bekapcsol a fenti programoknál.

A következő körülmények között nem működik a PowerWash mosási eljárás:

- a kiválasztott befejező centrifuga-fordulatszám alacsonyabb mint 600 ford./perc
- a kapszula adagolás a főmosáshoz (☹, ☹) ki van választva
- a mosási hőmérséklet magasabb mint 60 °C
- olyan Extrák vannak kiválasztva, mint pl. *Előmosás* vagy *Pótvíz*
- a *Pamut* programban nagyobb betöltési mennyiség van jelen

Különlegességek

- Az átnedvesítő fázis

A mosóprogram elején a mosógép néhányszor centrifugázik. A centrifugálás során a kicentrifugázott víz újra a ruhába permeteződik a ruha optimális átnedvesedésének elérésére.

Az átnedvesítő fázis végén az optimális vízszint beállításra kerül. A mosógép adott esetben vizet szivattyúz le és némi friss vizet tölt be.

- Zajok a fűtési fázisban

A mosnivaló ruha és a dob felmelegedése során szokatlan zajok keletkezhetnek (bugyogás).

A program lefutásának megváltoztatása

Program módosítása (gyerekzár)

A program, a hőmérséklet, a centrifugálási fordulatszám vagy a választott Extrák módosítása az elindítást követően nem lehetséges. Ilyen módon megakadályozható, hogy pl. gyerekek véletlenül módosítsák a beállításokat.

Ha a mosógépet a program futása közben leállítják, a készenléti funkció 15 perc után nem teljesen kapcsolja ki a mosógépet. A dob még tartalmazhat vizet, ezért a biztonsági funkciók továbbra is aktívak maradnak.

A program megszakítása

- Forgassa a programválasztót a(z)  állásra.

A mosógép kikapcsol.

- Folytatáshoz: a programválasztóval válassza ki az elindított mosóprogramot.



- Érintse meg a(z)  érintőgombot.

A kijelzőn a következő jelenik meg:



- Hagyja jóvá a(z)  érintőgombbal.

Tanács: Ha a kijelzőn a **i** nem újraválaszthat. jelenik meg, a programválasztó rossz pozícióban áll.

A program megszakítása

A mosóprogramot bármikor megszakíthatja a programindítás után.

- Forgassa a programválasztót a(z)  állásra.
- Forgassa a programválasztót (a) *Paramut* programra.

A kijelzőn a következő jelenik meg:



- Érintse meg a(z)  érintőgombot.

A mosógép leszivattyúzza a mosóvizet.

A kijelzőn a következő jelenik meg:



- Várja meg amíg a  piktogram kialszik a kijelzőn és az ajtó reteszelve kiold.
- Nyissa ki az ajtót.
- Vegye ki a ruhákat.

Kezelési piktogramok

Mosás	
A kádban lévő fokszám azt a maximális hőmérsékletet adja meg, amellyel a terméket moshatja.	
	normál mechanikus igénybevé- tel
	kímélő mechanikus igénybevé- tel
	rendkívül kímélő mechanikus igénybevé- tel
	kézi mosás
	nem mosható

Példa a programválasztásra

Program	Ápolási piktogramok
Pamut	
Könnyen kezel- hető	
Kímélő	
Gyapjú	
Selyem	
Expressz 20	
Automatikus plusz	

Szárítás	
	normál hőmérséklet
	csökkentett hőmérséklet
	gépben nem szárítható

Vasalás és mángorlás	
	kb. 200 °C
	kb. 150 °C
	kb. 110 °C
	A gőzös vasalás helyrehozhatatlan károkat okozhat.
	A vasalás/mángorlás tilos

Professzionális tisztítás	
	Tisztítás vegyi oldószerekkel. A betűk a tisztítószereket jelölik.
	Nedves tisztítás
	A vegyszeres tisztítás tilos

Fehérités	
	minden oxidációs fehéritőszer engedélyezett
	csak oxigéntartalmú fehéritőszer engedélyezett
	A fehérités tilos

A helyes mosószer

Minden olyan mosószert használhat, amely alkalmas háztartási mosógéphez. Alkalmazási és adagolási útmutatások a mosószer csomagolásán találhatók.

Tipppek az adagoláshoz

Az adagolásnál vegye figyelembe a ruhák szennyezettségi fokát és a töltet mennyiségét. Kisebb töltetmennyiség esetén csökkentse a mosószer mennyiségét (pl. fél töltetnél a mosószert 1/3-dal csökkentse).

Túl kevés mosószer következtében:

- a ruha nem lesz tiszta és idővel elszürkül és megkeményedik.
- penész képződhet a mosógépben.
- a zsírt nem távolítja el teljesen a ruhából.
- vízkő rakódhat le a fűtőtesteken.

Túl sok mosószer következtében:

- rossz lehet a mosási, öblítési és centrifugálási eredmény.
- nagyobb a vízfelhasználás az automatikusan elvégzett kiegészítő öblítés miatt.
- nagyobb a környezeti terhelés.

Az adagolás a következőktől függ:

- a ruhák szennyezettségi fokától
 - a ruhák mennyiségétől
 - a víz keménységétől
- Amennyiben nem ismeri a keménységi tartományt, tájékozódjon a vízműveknél.

Vízlágyító

A II. és III. keménységi tartományban a mosószer megtakarítása érdekében vízlágyítót adagolhat a mosáshoz. A helyes adagolás a csomagoláson található. Először a mosószert, majd azután a vízlágyítót töltsse be.

A mosószert ekkor az I. keménységi tartomány szerint adagolhatja.

Vízkeménységek

Keménységi tartomány	Összkeménység mmol-ban	Német keménységi fok ^o _d
Lágy (I)	0 – 1,5	0 – 8,4
Közepes (II)	1,5 – 2,5	8,4 – 14
Kemény (III)	2,5 felett	14 felett

Adagolási segítség

A mosószer adagolásához használja a mosószer gyártója által mellékelte adagolási segítségket (Adagológolyó), különösen a folyékony mosószereknél.

Utántöltő csomagolások

Mosószerek vásárlásánál ha lehetséges, használja az utántöltő csomagolásokat a hulladék mennyiségének csökkentése céljából.

Ruhák utókezelésének anyagai

Az Öblítőszerek

lágy tapintást adnak a textíliáknak és megelőzik a gépi szárítás okozta statikus feltöltődést.

A Vasalást segítők

szintetikus keményítőszer és a textíliáknak keményebb fogást adnak.

A Keményítő

a textíliáknak merevséget és teltséget kölcsönöz.

Mosószer

Elkülönített öblítés, vasalás könnyítés vagy keményítés elvégzése

A keményítőt a csomagoláson leírtaknak megfelelően elő kell készíteni.





Tanács: Öblítéskor aktiválja a(z) *Pótvíz Extrát*.

Szer adagolása TwinDos-adagolóval

Az automatikus adagolás egy tartályát öblítőszerezrel kell megtölteni.

- Válassza a(z) *Csak öblítés/keményítés* programot.
- Érintse meg a(z) *TwinDos* érintőgombot.
- Aktiválja a megfelelő tartályt.
- Érintse meg a(z) *Start/Textíliák utántöltése* érintőgombot.

Szer adagolása mosószeres fiókkal

- Töltsön öblítőt a(z)  kamrába vagy helyezze be a kapszulát.
- Töltsön folyékony keményítőt/vasalás könnyítőt a  kamrába és por alakú, vagy sűrű, folyékony keményítőt/vasalás könnyítőt a  kamrába.
- Válassza a(z) *Csak öblítés/keményítés* programot.
- Ha szükséges, korigálja a centrifuga-fordulatszámot.
- Kapszula használatakor aktiválja a(z)  érintőgombot.
- Érintse meg a(z) *Start/Textíliák utántöltése* érintőgombot.

Színeltávolítás/festés

 A színeltávolító szerek károkat okozhatnak.

A színeltávolító szerek a mosógép korrodálásához vezetnek.





Ne használjon színeltávolító szereket a mosógépben!

A mosógépben való festés csak háztartási méretekben megengedett. A festéskor használt só tartós használat esetén megtámadja a nemesacélt. Szigorúan tartsa be a festékgyártó előírásait.



Festéskor feltétlenül válassza a *Pótvíz Extrát*.

Miele mosószer-javaslat

A Miele mosószert a Miele speciálisan a Miele mosógépekkel való napi használatra fejlesztette ki. A mosószerről további információkat a „Mosó- és ápolószerek“ című fejezetben talál.

	Miele UltraPhase 1 és 2	Miele kapszulák		
				
ECO 40-60	✓	–	✓	✓
Pamut	✓	–	✓	✓
Könnyen kezelhető	✓	–	✓	✓
Kímélő	✓	✓	✓	–
Gyapjú 	–	✓	–	–
Ingek/Blúzok	✓	–	✓	✓
QuickPowerWash	✓	–	–	–
Sötét ruha/Farmer	✓	✓	✓	–
Pamut-higiénia	✓	–	✓	✓
Selyem 	–	✓	–	–
Outdoor	–	✓	–	–
Expressz 20	✓	–	✓	–
Sportruházat	–	✓	–	–
Automatikus plusz	✓	–	✓	✓
Párna	✓	–	–	–
Függöny	✓	–	–	✓
Tollal töltött ruha	–	✓	–	–
Új textília	✓	–	✓	–
Pehelypaplan	–	✓	–	–
Csak öblítés/keményítés	–/–	–/–	✓/–	–/–



- ✓ javaslat
- nincs javaslat

-  speciális mosószer (pl. WoolCare)
-  textilápolószerek (pl. öblítőszer)
-  adalék (pl. booster)

Mosószer

Mosószerajánlások az (EU) 1015/2010 számú rendelete szerint

Az ajánlások a „Programáttekintés” fejezetben megadott hőmérséklet-tartományokra érvényesek.

	Univerzális-	Színes-	Finom és gyapjú- mosószer	Speciális-
ECO 40-60	✓	✓	–	–
Pamut	✓	✓	–	–
Könnyen kezelhető	–	✓	–	–
Kímélő	–	–	✓	–
Gyapjú 	–	–	✓	✓
Ingek/Blúzok	✓	✓	–	–
QuickPowerWash	✓	✓	–	–
Pamut-higiénia	✓	✓	–	–
Sötét ruha/Farmer	–	✓ ¹	–	✓
Selyem 	–	–	✓	✓
Outdoor	–	–	✓	✓
Expressz 20	–	✓ ¹	–	–
Sportruházat	–	–	✓	✓
Automatikus plusz	–	✓	–	–
Párna	–	–	✓ ¹	✓
Függöny	✓ ²	–	–	✓
Tollal töltött ruha	–	–	✓ ¹	✓
Új textília	–	✓	–	–
Pehelypaplan	–	–	✓ ¹	✓
Gép tisztítása	✓ ²	–	–	✓

- ✓ Javaslatt
– nincs javaslat

- ¹ Folyékony mosószer
² Mosópor

A TwinDos-flakon cseréje

A mosógép kijelzőjén egy üres mosószeres flakon ábrája jelenik meg.

A flakon előkészítése

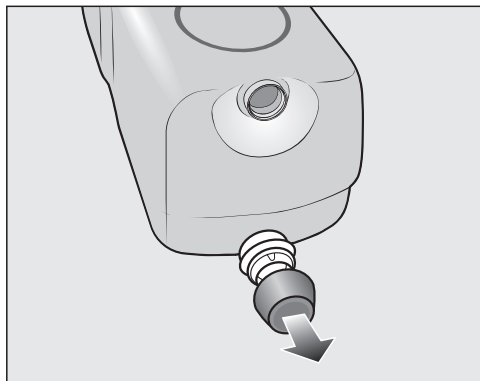

- Távolítsa el a kupakot a flakonról.

vagy

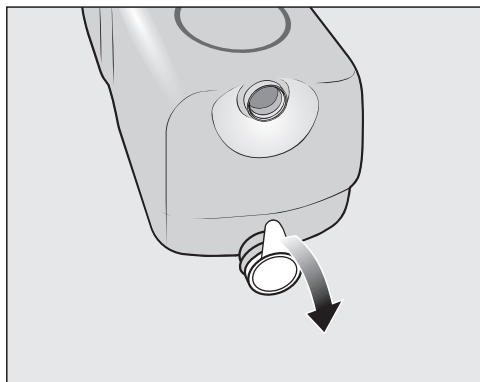

- Távolítsa el a teljes zárófóliát a flakonról.

 Károsodás veszélye a zárófólia miatt

A visszamaradó fóliadarabok tömítetlenségi problémát okozhatnak a TwinDos rendszerben.

Az új flakon behelyezése előtt távolítsa el a teljes zárófóliát a flakonról.

A flakon cseréje

- Kapcsolja be a mosógépet.

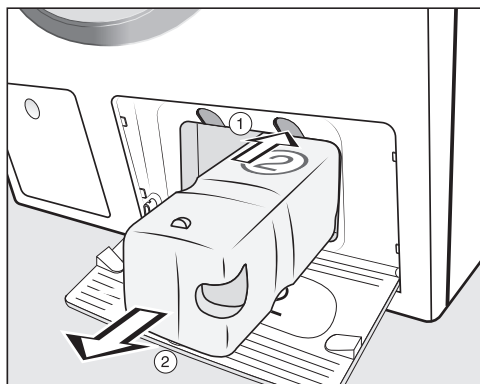

- ① A reteszelés feloldásához nyomja meg a flakon felett lévő sárga gombot.

- ② Húzza ki a flakont.

- Helyezzen be egy új flakont.
- Erősítse meg a kijelzőn megjelenő üzenetet.

A számláló 0-ra vált.

Tisztítás és ápolás

Burkolat és kezelőpanel tisztítása

⚠ A hálózati feszültség áramütést okozhat.

Kikapcsolt mosógépnél hálózati feszültség van jelen.

A tisztítás és ápolás előtt húzza ki a hálózati csatlakozót.

⚠ A behatoló víz károkat okoz.

A vízszugár nyomásával víz kerülhet a mosógépbe és károsíthatja az alkatrészeket.

Ne spriccelje le a mosógépet vízszugárral.

- Tisztítsa le a burkolatot és a kezelőpanelt egy enyhe tisztítószerrel vagy szappanoldattal és szárítsa meg mindkettőt egy puha ronggyal.
- A dobot egy erre alkalmas nemesacél-tisztítószerrel tisztítsa meg.

⚠ A tisztítószerek károkat okozhatnak.

Ne használjon oldószertartalmú tisztítószereket, súrolószereket, üveg- vagy általános célú tisztítószert! Ezek megsérthetik a műanyag felületeket és egyéb alkatrészeket.

Ne használjon ilyen tisztítószereket.

A mosószer adagoló fiókok tisztítása

Az alacsony mosási hőmérsékletek és a folyékony mosószerek használata kedvez a kórokozók megtelepedésének a mosószer-adagoló fiókban.

- Higiéniai okokból rendszeresen tisztítsa a teljes mosószer-adagoló fiókot, akkor is, ha kizárólag a TwinDost használja.

A mosószer adagoló fiók kivétele

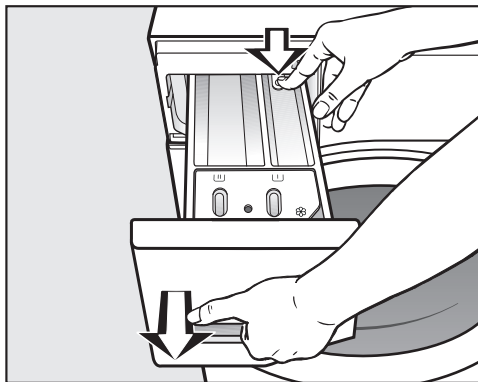

- Húzza ki ütközésig a mosószeres fiókot, majd nyomja meg a kireteszelő gombot és vegye ki a mosószeres fiókot.
- Meleg vízzel tisztítsa meg a mosószeres fiókot.

A fiók szívócsövének és csatornájának tisztítása

A folyékony keményítő ragacsossá teszi a fiókot. A szívócső a  fiókban nem működik és a fiók túlfolyhat. Különös gondossággal tisztítsa meg a beszívócsövet a folyékony keményítő többszöri használata után.

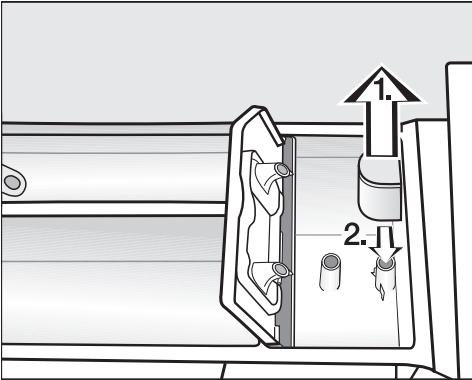

1. Húzza ki a szívócsövet a  kamrából és meleg folyóvíz alatt tisztítsa meg. Tisztítsa meg azt a csövet is, amely fölé a szívócső be van dugva.
2. Helyezze vissza a beszívócsövet.

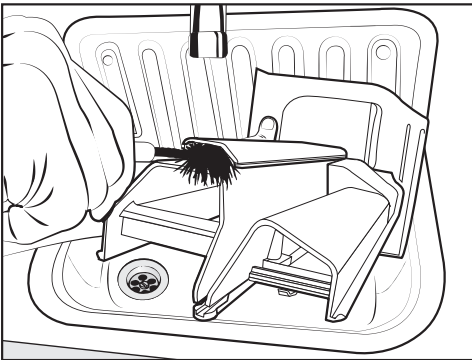

- Az öblítőszer helyét meleg vízzel és egy kefével tisztítsa meg.

Mosószeres fiók helyének tisztítása

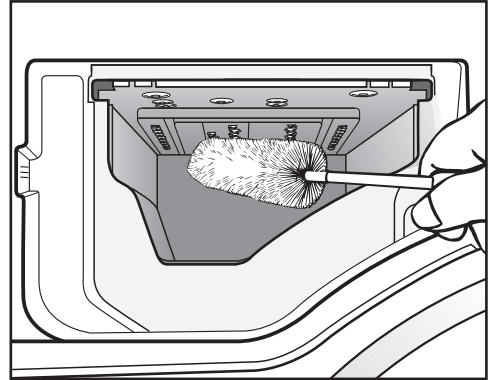

- Egy üvegmosó kefével távolítsa el a mosószeres fiókba befecskendező szelepekről a mosószer-maradványokat és a vízkőlerakódásokat.
- Helyezze vissza a mosószer-adagoló fiókot.

Tanács: A gyorsabb száradás érdekében résnyire hagyja nyitva a mosószer-adagoló fiókot.

Tisztítás és ápolás

A TwinDos rendszer ápolása

⚠ A beszáradt mosószer károkat okozhat.

A használat hosszabb szünetelése esetén (több, mint két hónap) a mosószer nyúlóssá válhat vagy beszáradhat a tömlőkbe. A tömlők eltömődhetnek és utána az Ügyfélszolgálatnak kell azokat kitisztítani.

Tisztítsa meg a TwinDos rendszert.

A tisztításhoz szüksége lesz a www.shop.miele.hu weboldalon elérhető „TwinDosCare” tisztítóflakonra vagy a TwinDos utántöltőflakonra.

A mosógépnek van tisztítóprogramja a TwinDos rendszer tisztításához. A tisztítóprogram kitisztítja a mosógép belsejében elhelyezett tömlőket.

Az ápolóprogram indítása

- Forgassa a programválasztót a(z) *További programok*/⚙ állásra.



- Érintse meg a(z) ∇/\wedge érintőgombokat annyiszor, amíg meg nem jelenik a kijelzőn:



- Nyugtázza a beállítást a(z) *OK* érintőgombbal.

- Érintse meg a(z) ∇/\wedge érintőgombokat annyiszor, amíg meg nem jelenik a kijelzőn:



- Nyugtázza a beállítást a(z) *OK* érintőgombbal.



- Érintse meg a(z) ∇/\wedge érintőgombokat addig, amíg a kívánt fiók meg nem jelenik a kijelzőn. Hagyja jóvá a(z) *OK* érintőgombbal.



- Érintse meg a(z) ∇ érintőgombot addig, amíg a kijelzőn a következő meg nem jelenik:



- Nyugtázza a beállítást a(z) *OK* érintőgombbal.

- Kövesse a kijelző további utasításait.

A tömlők tiszták. A TwinDos rendszert bármikor újra használhatja.

Fiók tisztítása

A visszamaradó mosószermaradványok beragadáshoz vezethetnek.

- Tisztítsa meg a fiók belső terét egy nedves kendővel a flakonok vagy tartályok cseréjekor.

Higiéniai infó (Dobtisztítás)

Alacsony hőmérsékleten és/vagy folyékony mosószerrel való mosáskor fennáll a csíra- és szagképződés veszélye a mosógépben. Tisztítsa a mosógépet a *Gép tisztítása* program segítségével. Vegye figyelembe az üzenetet a kijelzőn:

Higiéniai info: használjon min. 75°C-os pr.-ot v. a „Gép tisztítása” programot

A bemeneti vízszűrő tisztítása

A mosógépnek a vízbevezető szelep védelmére van két szűrője. Ezeket a szűrőket kb. hat havonta ellenőrizni kell. A vízellátás gyakori megszakadása esetén ez az időszak rövidebb lehet.

A vízbefolyó tömlőben lévő szűrő tisztítása

- Zárja el a vízcsapot.
- Csavarozza le a befolyótömlőt a vízcsapról.

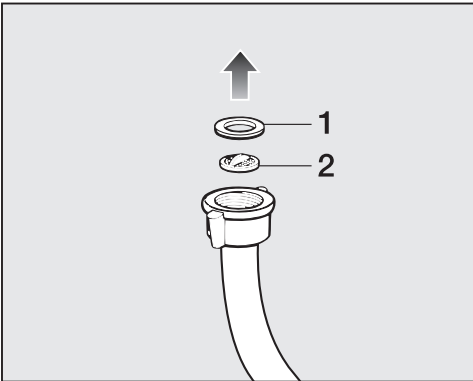

- Húzza ki az **1** gumitömítést a megvezetésből.
- Fogja meg a műanyag szűrő **2** kiemelkedését egy hegyes fogóval és húzza ki a műanyag szűrőt.

- Tisztítsa meg a szűrőt.
- A visszaszerelés fordított sorrendben történik.

A vízbefolyó-szelep csatlakozócsonkjában elhelyezett szűrő tisztítása

- Egy fogóval óvatosan csavarja le a bordázott műanyag anyát a befolyócsonkról.

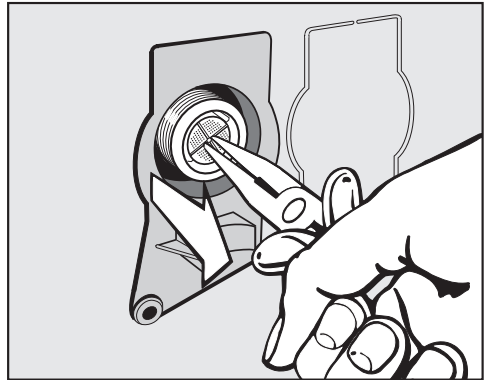

- Húzza ki a szűrőt a kiemelkedésénél egy hegyes fogóval.
- Tisztítsa meg a szűrőt.
- A visszaszerelés fordított sorrendben történik.

A szűrőket a tisztítás után ismét be kell helyezni.

- Csavarozza rá szorosan a tömlőt a vízcsapra.
- Nyissa meg a vízcsapot.

Ügyeljen arra, hogy a tömlőből ne lépjen ki víz.
Húzza meg a tömlőt.

Mi a teendő, ha ...



A legtöbb üzemzavart és hibát, amelyek a napi üzemeltetés során felléphetnek, saját maga is el tudja háritani. Sok esetben időt és költséget takaríthat meg, mivel nem kell hívnia az ügyfélszolgálatot.

A www.miele.hu/service oldalon tájékozódhat a hibák önálló elhárításának módjáról.









A következő táblázatok segítenek önnek abban, hogy megtalálja az üzemzavar vagy a hiba okát, és elhárítsa azt.

Néhány útmutatás a kijelzőn több soros és a \vee vagy \wedge érintőgombok megérintésével teljesen elolvasható.

Nem lehet elindítani egyetlen mosóprogramot sem

Probléma	Ok és elhárítás
A kezelőfelület sötét marad.	A mosógép nem kap áramot. <ul style="list-style-type: none">■ Ellenőrizze, hogy a hálózati dugasz csatlakoztatva van-e.■ Ellenőrizze, hogy a biztosító rendben van-e.
	A mosógép energiatakarékossági okokból automatikusan kikapcsolt. <ul style="list-style-type: none">■ Kapcsolja be a mosógépet a programválasztó gombbal.
A készülék a kijelzőn felszólítja önt egy Pin-kód megadására.	A Pin-kód aktív. <ul style="list-style-type: none">■ Adja meg a kódot és nyugtázza azt. Kapcsolja ki a Pin-kódot, ha a lekérdezésnek a következő bekapcsolásnál nem kell megjelennie.
A kijelző a következőt jelzi ki:  Ügyfélszolg.  Ajtóreteszelés F34 hiba	Az ajtó nincs rendesen bezárva. Az ajtó nem tudott be- reteszelni. <ul style="list-style-type: none">■ Zárja be újra az ajtót.■ Indítsa el újra a programot. Ha ezután újból megjelenik a hibaüzenet, hívja az Ügyfélszolgálatot.

Hibaüzenet a program megszakítása után

Probléma	Ok és elhárítás
 Vízbevezetés Lásd 	A vízbevezetés el van dugulva vagy nem megfelelő. A lefolyócső túl magasban van. ■ Tisztítsa meg a szűrőt és a lúgszivattyút. ■ A legmagasabb kiszivattyúzás magassága 1 méter.
 Vízbevezetés Lásd 	A vízbevezetés el van zárva vagy korlátozott. ■ Ellenőrizze, hogy a vízcsap eléggé nyitva van-e. ■ Ellenőrizze, hogy a befolyó tömlő meg van-e törve. ■ Ellenőrizze, hogy a víznyomás túl alacsony-e.
	A vízbevezetés szűrője eldugult. ■ Tisztítsa meg a szűrőt.
	A lúgszivattyú két percre bekapcsol. Ezután a mosógép ajtaja kiold. Várja meg a szivattyúzási folyamatot, mielőtt a mosógépet kikapcsolja.
 Waterproof. Zárja el:  Ügyfélszolg. 	Bekapcsolt a vízvédelmi rendszer. ■ Zárja el a vízcsapot. ■ Hívja az Ügyfélszolgálatot.
 Ügyfélszolg.  F hiba	Meghibásodás áll fenn. ■ Kapcsolja le a mosógépet az áramról. Húzza ki a csatlakozó dugót a hálózati csatlakozóból, vagy kapcsolja ki a ház biztosítóját. ■ Várjon legalább két percet mielőtt a mosógépet ismét csatlakoztatja az áramhálózathoz. ■ Kapcsolja be újra a mosógépet. ■ Indítsa el újra a programot. Ha ezután újból megjelenik a hibaüzenet, hívja az Ügyfélszolgálatot.

A hibaüzenet kikapcsolásához: forgassa a programválasztó gombot a  állásra és kapcsolja ki a mosógépet.

Mi a teendő, ha ...

Hibaüzenet a program vége után

Probléma	Ok és elhárítás
i Adagolás ellenőrz.	Mosás közben túl sok hab képződött. <ul style="list-style-type: none">■ Ellenőrizze a TwinDos beállított adagolási mennyiségét.■ Csökkentse az adagolási mennyiséget 10%-os fokokban.■ A következő mosásnál kevesebb mosószert adagoljon és ügyeljen a mosószer csomagolásán lévő adagolási útmutatóra.
i Higiéniai info: használjon min. 75°C-os pr.-ot v. a „Gép tisztítása“ programot	Mosásnál hosszabb ideje nem indított el 60 °C hőmérséklet feletti mosóprogramot. <ul style="list-style-type: none">■ Forgassa el a programválasztót a(z) <i>További programok</i>/☼ állásra.■ Érintse meg a kijelzőn a(z) $\wedge \vee$ érintőgombokat addig, amíg a <i>Ápolás</i> meg nem jelenik a kijelzőn.■ Érintse meg a(z) <i>OK</i> érintőgombot. A kijelzőn megjelenik: <i>Gép tisztítása</i> <ul style="list-style-type: none">■ Érintse meg a(z) <i>OK</i> érintőgombot.■ Indítsa el a(z) <i>Gép tisztítása</i> programot a Miele géptisztítóval vagy a por alakú univerzális mosószerszerrel. A mosógép megtisztul és meggátolja a csíra- és szagképződést.
i Egyenlítse ki a mosógépet	A program végén a(z) <i>Elővasalás</i> Extrát nem lehetett rendszeren végrehajtani. <ul style="list-style-type: none">■ Ellenőrizze, hogy a mosógép függőlegesen áll-e (lásd „Telepítés“ fejezet „Beigazítás“ rész).■ Ellenőrizze, hogy az 1 méteres maximális szivattyúzási magasságot nem lépte-e túl. <p>Ha ezután újból megjelenik a hibaüzenet, hívja az Ügyfélszolgálatot. A mosógépet a továbbiakban a(z) <i>Elővasalás</i> Extra nélkül lehet használni.</p>



Probléma	Ok és elhárítás
i Szűrő + fúvóka ell.	A szivattyúk elszennyeződtek. ■ Tisztítsa ki a szivattyút a „Mit tegyek, ha ...“ fejezet „Az ajtó nyitása eldugult vízelvezetés és/vagy áramkimaradás esetén“ részben leírtak szerint. ■ A tisztítás után indítson el újból egy mosóprogramot.
	Felül az ajtó betöltő gyűrűjében található fúvóka eltömődött a szöszöktől. ■ Távolítsa el kézzel a szöszöket. Ne használjon éles segédeszközt. ■ A tisztítás után indítson el újból egy mosóprogramot.
	Ha ezután újból megjelenik a hibaüzenet, hívja az Ügyfélszolgálatot. A mosógépet a továbbiakban korlátozott funkciókkal lehet használni.

Az utasítások a program végén és a mosógép bekapcsolásakor megjelennek a kijelzőn, és azokat a(z) OK érintőgombbal jóvá kell hagyni.

Üzenetek vagy zavarok a TwinDos rendszer használatakor

Probléma	Ok és elhárítás
i ① majdnem üres. Még néhány mosás lehetséges	A flakonban lévő mosószer hamarosan elfogy. Még kb. 4–8 mosási folyamat lehetséges. ■ Szerezzen be egy új flakont.
i TwinDos ① üres. Ellenőrizze a mosási eredményt	A flakon üres. ■ Cserélje ki a flakont. ■ Ellenőrizze a ruhák tisztaságát, hogy a mosószer mennyisége elegendő volt-e. Ha a mosószer mennyisége nem volt elegendő, mossa ki még egyszer a ruhákat.
i Használja a „TwinDos“-t vagy indítsa el az ápolást. Lásd 	A TwinDos-adagolás a(z) ① és/vagy ② fiókokon keresztül hosszabb ideig nem volt használatban. ■ Használja a TwinDos-adagolást a következő mosások egyikénél. ■ Végezze el a TwinDos ápolást (lásd „Tisztítás és ápolás“ fejezet „TwinDos ápolás“ rész).

Mi a teendő, ha ...



Probléma	Ok és elhárítás
 TwinDos ápolást a ① és a ② fiókhoz el kell indítani. Lásd 	A TwinDos-adagolás a(z) ① és/vagy ② fiókokon keresztül hosszabb ideig nem volt használatban. Fennáll annak a veszélye, hogy a mosószer beszárad a tömlőkbe. ■ Végezze el azonnal a TwinDos ápolást (lásd „Tisztítás és ápolás“ fejezet „TwinDos ápolás“ rész).
A mosáskor nem került adagolásra mosószer.	A TwinDos ki van kapcsolva. ■ Ügyeljen arra a következő mosási folyamat előtt, hogy a(z) <i>TwinDos</i> érintőgomb világítson.
	A(z) <i>TwinDos</i> érintőgomb világít, de a készülék nem adagol mosószert. ■ Próbálja meg újra. ■ Ha a készülék ismét nem adagol mosószert, hívja fel az Ügyfélszolgálatot.
Az új mosószer flakon behelyezése után, a mosógép bekapcsolásakor a készülék üresnek jelzi a mosószer flakont.	A mosógép ki volt kapcsolva a mosószer flakon cseréje során. ■ Kapcsolja be a mosógépet. ■ Vegye ki a mosószer flakont, majd tolja be ismét a mosószer flakont a rekeszbe. A számláló visszaáll a 0 értékre.
Az oldalon szereplő jelentések példák. Az érintett ①/② fióktól függően ezek változhatnak.	

Általános problémák a mosógéppel

Probléma	Ok és elhárítás
A mosógép a centrifugálás során nem áll nyugodtan.	A készüléklábak nincsenek egyenlően beállítva és nincsenek lekonztrázva. ■ Igazítsa be a mosógépet úgy, hogy biztosan megálljon és kontrázza le a készüléklábakat.
A mosógép a ruhákat nem a szokásos módon centrifugázta ki és azok még nedvesek.	A végcentrifugálásnál a készülék nagy kiegyensúlyozatlanságot mért és automatikusan csökkentette a fordulatszámot. ■ Mindig együtt tegye a nagy és kis ruhadarabokat a dobba a jobb eloszlás elérése érdekében.
Szokatlan szivattyúzajok lépnek fel.	Ez nem hiba! A szivattyúzási folyamat kezdetén és végén hallható szűrőcsőlő zaj normális.

Probléma	Ok és elhárítás
A mosógép kellemetlen szagot áraszt.	<p>A higiénia infót nem vették figyelembe. Mosásnál hosszabb ideje nem indított el 60 °C hőmérséklet feletti mosóprogramot.</p> <ul style="list-style-type: none"> ■ Indítsa el a(z) <i>Gép tisztítása</i> programot a Miele géptisztítóval vagy a por alakú univerzális mosószerrel. <p>A mosógép megtisztul és meggátolja a csíra- és szagképződést.</p>
	<p>Az ajtót és a mosószeradagoló fiókot a mosás után becsukták.</p> <ul style="list-style-type: none"> ■ Hagyja nyitva résnyire az ajtót és a mosószeradagoló fiókot, hogy megszáradhasson.
A kijelzőn idegen nyelvű szöveg van.	<p>A „Beállítások, Nyelvek” alatt egy másik nyelv került kiválasztásra.</p> <ul style="list-style-type: none"> ■ Állítsa be a megszokott nyelvet. A zászló piktogram vezérfonalként segíti ebben.
A dobmegvilágítás nem világít.	<p>A dobmegvilágítás öt perc után automatikusan kialszik.</p> <ul style="list-style-type: none"> ■ Csukja be és nyissa ki az ajtót.
	<p>A dobmegvilágítás meghibásodott.</p> <ul style="list-style-type: none"> ■ Hívja a Miele vevőszolgálatot.
A mosószeres fiókban nagyobb mosószer maradékok vannak.	<p>A hálózati víznyomás nem elegendő.</p> <ul style="list-style-type: none"> ■ Tisztítsa meg a vízbevezetés szűrőjét. ■ Válassza ki esetleg a <i>Pótvíz</i> extrát.
	<p>A mosópor a vízlágyító szerekkel keverve összetapadhat.</p> <ul style="list-style-type: none"> ■ Tisztítsa meg a mosószeres fiókot és a jövőben először a mosószert és azután a vízlágyítószert öntse a rekeszbe.
A textilöblítőt a gép nem öblíti be teljesen vagy túl sok víz marad a kamrában.	<p>A szívócső nincs rendesen a helyén vagy eltömődött.</p> <ul style="list-style-type: none"> ■ Tisztítsa meg a beszívócsövet, lásd „Tisztítás és ápolás” fejezet, „Mosószeres fiók tisztítása” bekezdés.
A program végén még víz található a kapszulában.	<p>A mosószeres fiókban található lefolyó csövecske, amelyre a kapszulát kell helyezni, eltömődött.</p> <ul style="list-style-type: none"> ■ Tisztítsa ki a csövecskét.
	<p>Ez nem hiba! Műszaki okokból kis mennyiségű víz marad a kapszulában.</p>



Mi a teendő, ha ...

Probléma	Ok és elhárítás
A kapszula melletti öblítőszeres fiókban víz található.	A(z)  érintőgomb nem lett aktiválva. ■ Aktiválja a(z)  érintőgombot a következő kapszula behelyezésekor.
	Az utolsó mosási művelet után az üres kapszula nem lett kivéve. ■ Vegye ki és dobja ki a kapszulát minden mosás után.
	A mosószeres fiókban található lefolyó csövecske, amelyre a kapszulát kell helyezni, eltömődött. ■ Tisztítsa ki a csövecskét.

Nem kielégítő mosási eredmény

Probléma	Ok és elhárítás
A szennyes folyékony mosószerrel nem lesz tiszta.	A folyékony mosószer nem tartalmaz fehéritőszert. A gyümölcs, kávé vagy teafoltok nem mindig távolíthatók el. ■ Használja a Miele 2 fázisú rendszerét. Az UltraPhase 2 célzott hozzáadásával a mosási művelet alatt a foltok hatékonyan eltávolíthatók. ■ Használjon fehéritőszer tartalmú mosóport.
A mosott textíliákon szürke elasztikus maradványok vannak.	Az adagolt mosószer túl kevés volt. A ruhák zsírral erősen szennyezettek voltak (olajok, kenőcsök). ■ Ilyen jellegű szennyeshez vagy adjon több mosószert, vagy használjon folyékony mosószert. ■ A következő mosás előtt indítsa el a <i>Gép tisztítása</i> mosóprogramot a Miele géptisztítóval vagy egy por alakú univerzális mosószerrel.
A mosott sötét textíliákon fehér, mosóporoszerű maradványok vannak.	A mosószer a vízlágyításhoz vízben nem oldódó adalékot tartalmaz (zeolit). Ezek rakódtak le a textílián. ■ A száradás után próbálja meg egy kefével a maradványokat eltávolítani. ■ A jövőben a sötét textíliákat zeolit nélküli mosószerrel mossa. A folyékony mosószerek legtöbbször nem tartalmaznak zeolitot. ■ A textíliákat a <i>Sötét ruha/Farmer</i> programmal mossa.

Az ajtót nem lehet kinyitni

Probléma	Ok és elhárítás
Az ajtót a mosási művelet közben nem lehet felhúzni.	A mosási művelet közben a dob reteszelve van. <ul style="list-style-type: none"> ■ Kövesse a „6. Program indítása“ fejezet „Ruhák utántöltése/kivétele“ részben leírt utasításokat.
A Végső gőzölés vagy a Felfrissítés program lefutása után az ajtó nem nyitható.	A <i>Végső gőzölés</i> vagy a <i>Felfrissítés</i> programot többször elindították közvetlenül egymás után. Gőz alkalmazása esetén a dobban 55 °C-ra emelkedik a hőmérséklet. Az ajtó az égési sérülések elkerülése érdekében zárt be. <ul style="list-style-type: none"> ■ Várjon pár percet, amíg a dobban a hőmérséklet lecsökken.
A program megszakítása után a kijelzőn látható: Komforthűtés	A leforrázás megelőzése érdekében az ajtó 55 °C feletti mosóvíznél nem nyitható ki. <ul style="list-style-type: none"> ■ Várjon, míg a hőmérséklet a dobban lecsökken és a kijelzés a kijelzőn kialszik.
A kijelző a következőt jelzi ki:  Ügyfélszolg.  Ajtó kioldás F35 hiba	Az ajtózárra blokkolva van. <ul style="list-style-type: none"> ■ Hívja az Ügyfélszolgálatot.

Mi a teendő, ha ...

Az ajtó nyitása eldugult lefolyónál és/vagy áramkimaradásnál

- Kapcsolja ki a mosógépet.

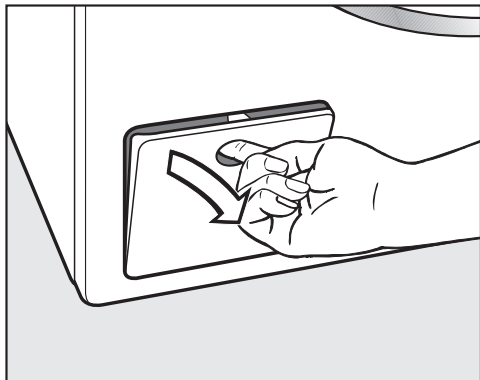

- Nyissa fel a leeresztőszivattyú fedelét.

Eldugult lefolyó

Ha a lefolyó eldugult, akkor nagyobb mennyiségű víz lehet a mosógépben.

⚠ A forró mosóvízzel leforrázhatja magát.

Ha röviddel előtte magas hőmérsékleten mostak, a kifolyó mosóvíz forró. A mosóvizet óvatosan engedje le.

Ürítési művelet

Ne csavarja ki teljesen a mosóvízsűrőt.

- Helyezzen egy tartályt a fedél alá, pl. egy univerzális sütőtepsit.

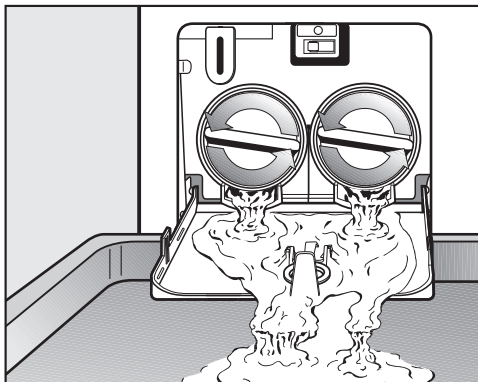

- Csavarja ki lassan a mosóvízsűrőt, amíg a víz kifolyik.
- Csavarja be ismét a mosóvízsűrőt a vízvezetés megszakításához.

Ha nem folyik ki több víz:

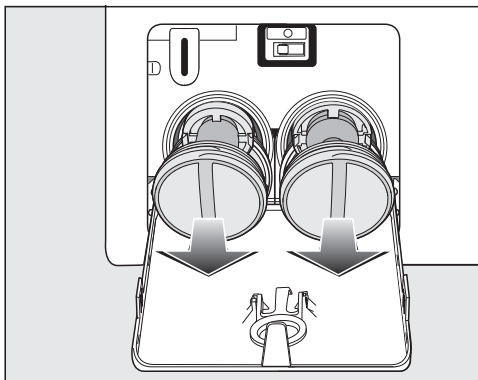

- Csavarja ki teljesen a mosóvízsűrőt.

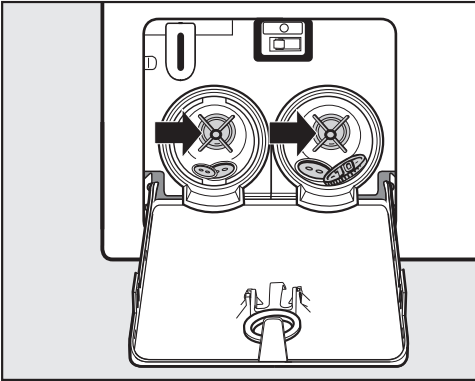

- Alaposan tisztítsa ki a lúgszűrőt.
- Ellenőrizze, hogy a szivattyú lapátjai könnyen forgathatók-e, távolítsa el minden idegen tárgyat (gombok, érmék stb.), és tisztítsa meg a belsejét.

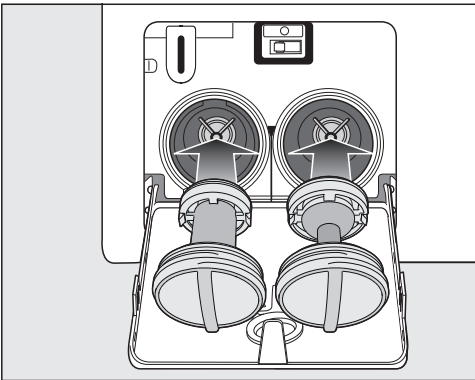

- Helyesen tegye vissza a lúgszűrőket (jobb és bal oldalon) és szorosan csavarja be.
- Zárja le a leeresztőszivattyú fedelét.

⚠ A kiszivárgó víz károkat okoz
Ha a lúgszűrőket nem helyezi vissza és nem húzza meg, a víz kifolyik a mosógépből.
Tegye vissza és szorosan húzza meg a lúgszűrőket.
Zárja le a leeresztőszivattyú fedelét.

Az ajtó nyitása

⚠ A forgó dob sérülést okozhat.
Jelentős sérülésveszély áll fenn, ha benyúl a még forgó dobba.
A textíliák kivétele előtt mindig győződjön meg róla, hogy a dob nem fog.

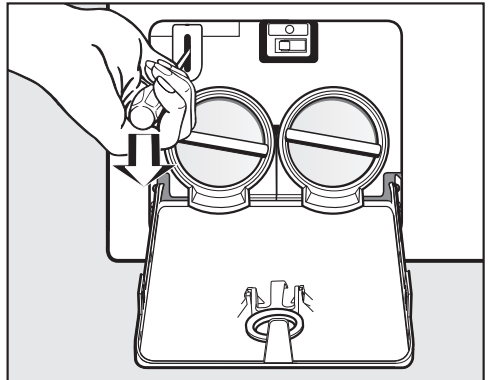

- Reteszelve ki az ajtót egy csavarhúzó segítségével.
- Nyissa ki az ajtót.

Ügyfélszolgálat

A www.miele.hu/service weboldalon tájékozódhat a hibák önálló elhárításának módjáról és a Miele alkatrészekről.

Kapcsolatfelvétel üzemzavarok esetén

Az olyan meghibásodások esetén, amelyet saját maga nem tud elhárítani, kérjük értesítse pl. a Miele szakkereskedőjét vagy a Miele Ügyfélszolgálatát.

A Miele Ügyfélszolgálatához az interneten a www.miele.hu/service oldalon foglalhat időpontot.

A Miele Ügyfélszolgálatának elérhető ségeit ennek a dokumentumnak a végén találja.

Az ügyfélszolgálatnak adja meg a készüléke modellazonosítóját és gyártási számát (Fabr./SN/Nr.). Mindkét adatot az adattáblán találja meg.

A típustábla nyitott ajtónál a betekintő ablak felett található.

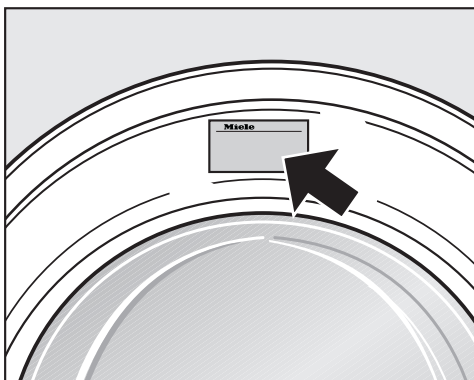

Vásárolható tartozékok

Jelen mosógéphez tartozékokat a Miele márkakereskedőjénél vagy a Miele Ügyfélszolgálatán vásárolhat.

EPREL-adatbázis

2021. március 1-től az energiacímkézésel és a környezettudatos tervezésre vonatkozó követelményekkel kapcsolatos információk az európai termékadatbázisban (EPREL) találhatóak meg. A termékadatbázist az alábbi linken érheti el:

<https://eprel.ec.europa.eu/>. A felületen a rendszer arra kéri majd, hogy adja meg a modellazonosítót.

A modellazonosítót az adattáblán találhatja meg.

Miele

Made in xxx

Mod.: **XXXxxx**

M-Nr.: xxxxxxxx Type: XXxx-X

Nr.:/ xxxxxxxxx

Miele Service

www.miele.com/service

Garancia

További információkat a mellékelt garancia feltételekben talál.

Előnézet

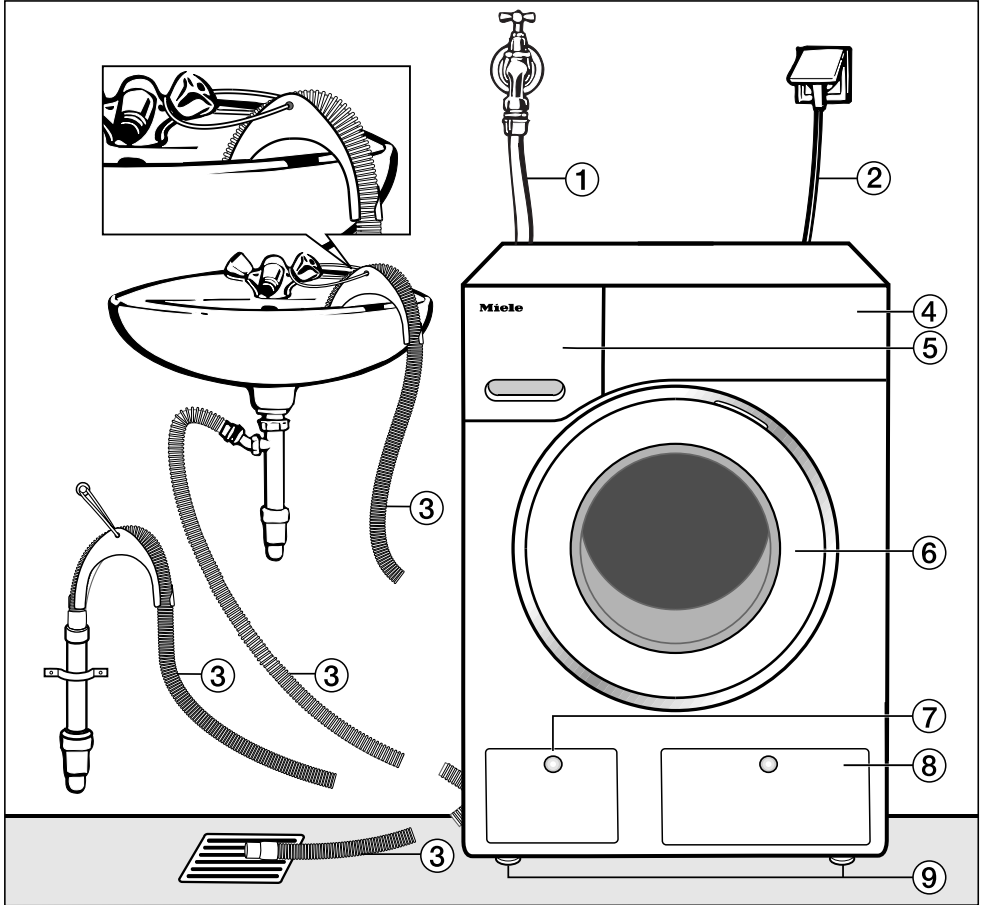

- ① Befolyó tömlő (7.000 kPa-ig nyomásálló)
- ② Villamos csatlakozás
- ③ Lefolyótömlő könyökkel (tartozék) a vízelvezetés lehetőségével.
- ④ Kezelőpanel
- ⑤ Mosószeradagoló-fiókok

- ⑥ Ajtó
- ⑦ A légszűrő, légszivattyú és a vészkioldó fedele
- ⑧ A TwinDos flakonok fedele
- ⑨ Négy darab magasságban állítható láb

Telepítés

Hátulnézet

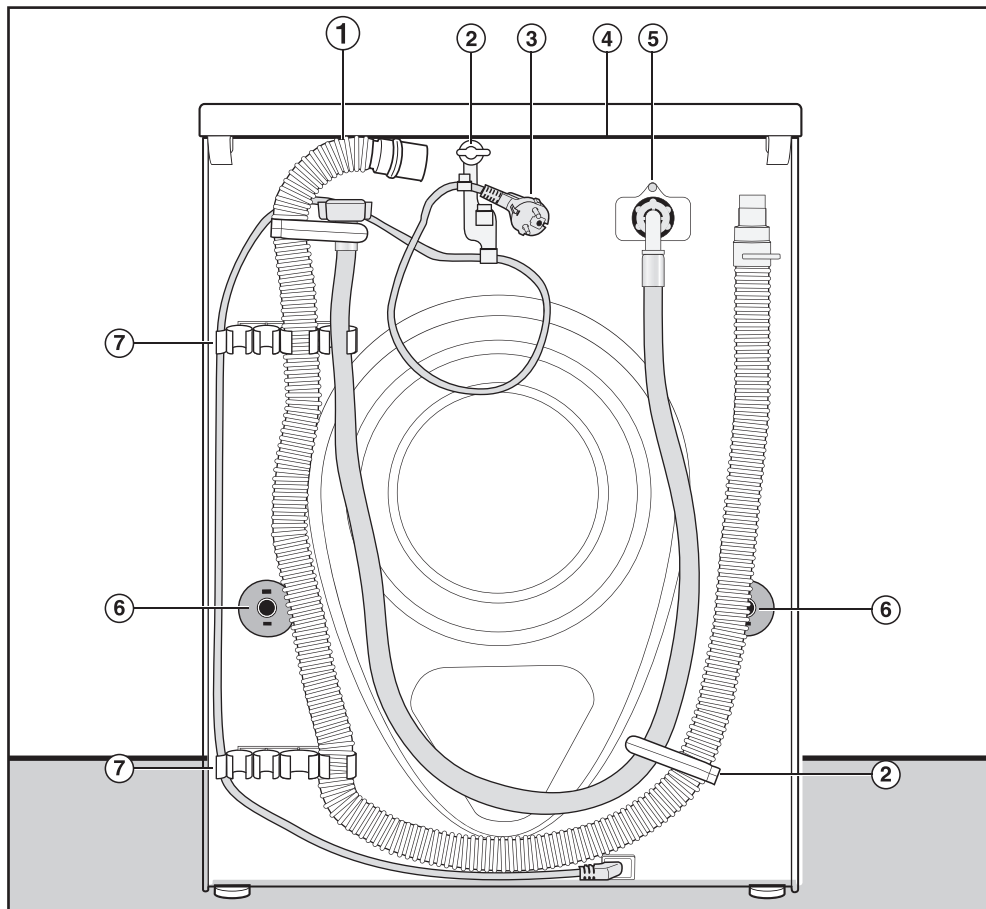

- ① Lefolyó tömlő
- ② Szállítási tartók a be- és kifolyótömlők és elektromos kábel számára
- ③ Villamos csatlakozás
- ④ A fedél túlnyúló része megfogási lehetőségekkel a szállításhoz
- ⑤ Befolyó tömlő (7.000 kPa-ig nyomásálló)
- ⑥ Elfordulás elleni biztosítás a szállítási rudakkal
- ⑦ Szállítási tartók a be- és kifolyótömlők számára és tartó az eltávolított szállítási rudak számára

Elhelyezési felület

Felállítási helyként a leginkább egy beton födém alkalmas. Ez ugyanis centrifugálás közben a fagerenda-padlózattal vagy más „puha” padlózattal ellentétben csak ritkán jön rezgésbe.

Ügyeljen a következőkre:

- A mosógépet függőlegesen és stabilan állítsa fel.
- Ne állítsa a mosógépet puha padlóburkolatra, mert különben a mosógép centrifugálás alatt vibrál.

A fapadlóra történő elhelyezésnél:

- A mosógépet állítsa fel egy rétegelt a falemezre (legalább 59 x 52 x 3 cm). A lapot a lehető legtöbb padlógerendával, és nem csak a padlódeszkákkal kell összezsavarozni.

Tanács: Lehetőleg a helyiség sarkában állítsa fel. Ott a legnagyobb a födém stabilitása.

A mosógép mozgatása a felállítási helyére

 A nem rögzített tető sérülést okozhat.

A készüléketető hátulsó rögzítése külső körülmények következtében törékeny lehet. A tető a hordozáskor megrepedhet.

Szállítás előtt ellenőrizze, hogy a tető stabilan rögzül-e.

- A mosógépet a készülék elülső lábainál és a készüléketető hátulsó túlnyúló részénél fogva szállítsa.

 A nem biztosított mosógép sérülést okozhat.

A mosógépet felállításkor egy már meglévő lábazaton (beton vagy falazott lábazat) történő elhelyezésnél kell biztosítani leesés vagy lecsúszás ellen.

A mosógépet rögzítő lemezekkel (MTS padlórögzítés) rögzítse (kapható a Miele szakkereskedésben vagy a Miele Ügyfélszolgálatánál).

Telepítés

Szállítási biztosítás kiserelése

A bal oldali szállítás rúd kivétele

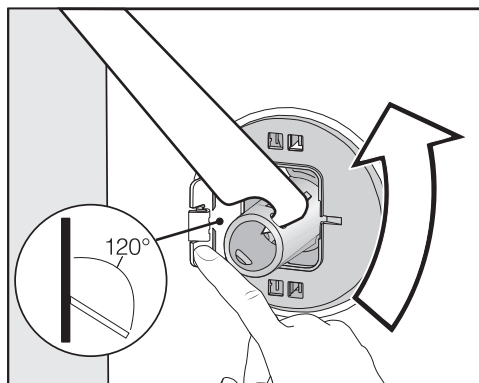

- Nyomja kifelé a fedelet, és a mellékelt kulccsal fordítsa el 90°-kal a szállítási rudat.

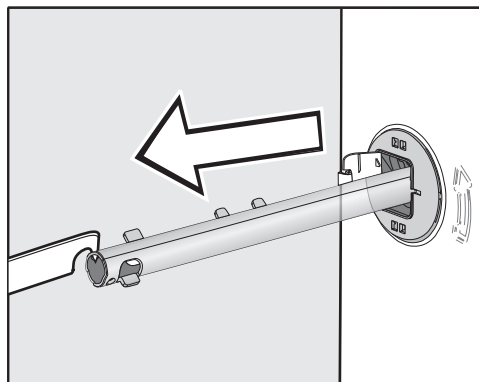

- Húzza ki a szállítási rudat.

A jobb oldali szállítás rúd kivétele

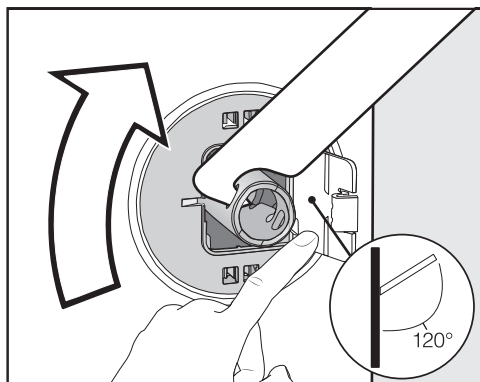

- Nyomja kifelé a fedelet, és a mellékelt kulccsal fordítsa el 90°-kal a szállítási rudat.

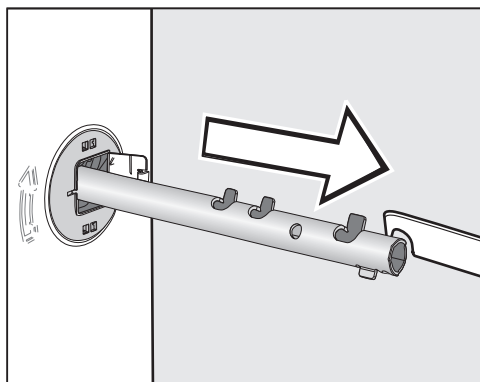

- Húzza ki a szállítási rudat.

Lyukak lezárása

⚠ Az éles peremek sérülést okozhatnak.

Le nem zárt lyukakba való belenyúlás esetén sérülésveszély áll fenn.

Zárja le a levett szállítási rögzítő lyukait.

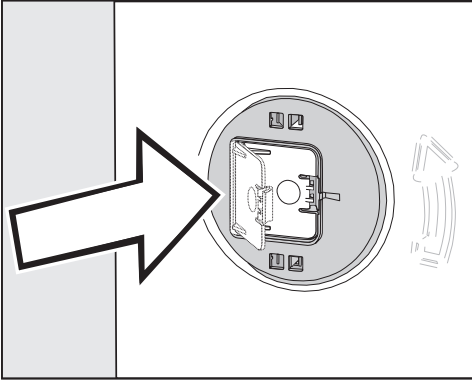

- Nyomja be erősen a fedeleket, amíg azok be nem kattannak.

Szállítási rudak rögzítése

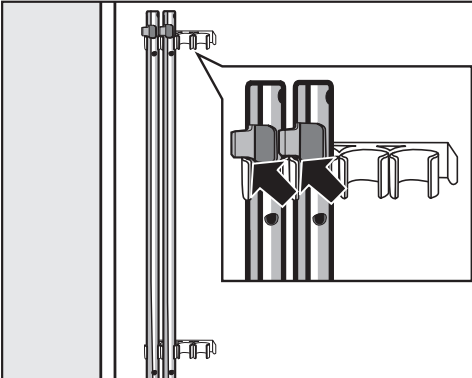

- A mosógép hátfalán rögzítse a szállítási rudakat. Ügyeljen arra, hogy a fenti rögzítőfül a tartó felett legyen.

⚠ A helytelen szállítás károkat okozhat.

Szállítási rögzítő nélküli szállítás károsíthatja a mosógépet.

Őrizze meg a szállítási rögzítőt. A mosógép szállítása előtt (pl. költözéskor) szerelje fel ismét a szállítási biztosítékot.

Szállítási biztosíték beszerelése

Fedelek kinyitása

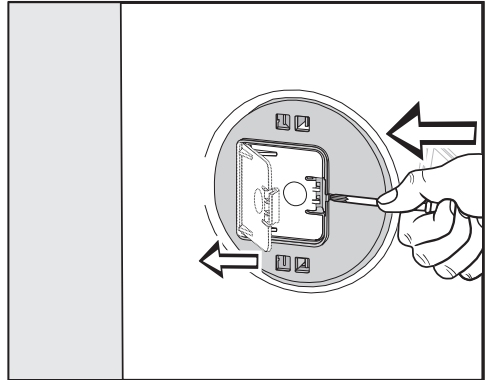

- Nyomja meg egy hegyes tárgyval, pl. egy vékony csavarhúzóval a rögzítőfület.

A fedél kinyílik.

Szállítórudak beszerelése

- A beszerelést a kisereléshez képest fordított sorrendben végezze el.

Tanács: Emelje meg kissé a dobot, a szállítórudak így könnyebben tolhatók be.

Telepítés

Beigazítás

A mosógépnek függőleges helyzetben és mind a négy lábán egyenletesen kell állnia ahhoz, hogy a kifogástalan működés biztosított legyen.

A szakszerűtlen elhelyezés növeli a víz- és energiafogyasztást, és a mosógép elmozdulhat a helyéről.

Láb kicsavarása és biztosítása

A mosógép a négy csavarosan állítható lábbal egyenlíthető ki. Kiszállítási állapotban mind a négy láb be van csavarva.

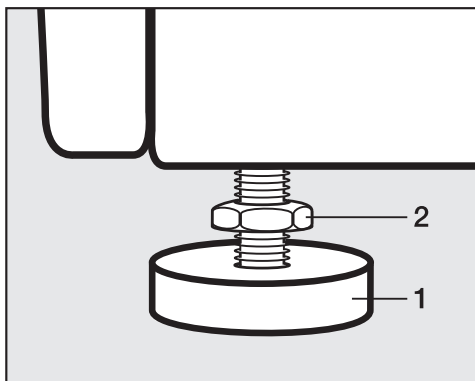

- A mellékelt kulccsal lazítsa meg az **2** ellenanyákat az óramutató járásával megegyező irányban. A **1** lábbal együtt csavarja ki az **2** ellenanyákat.

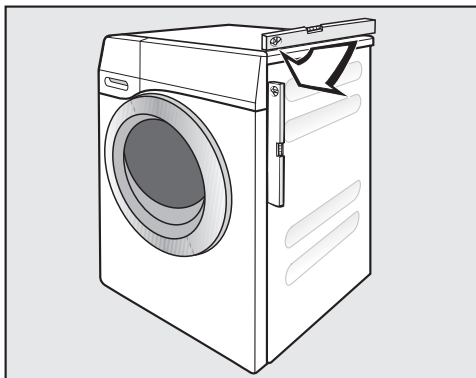

- Ellenőrizze egy vízmértékkel, hogy a mosógép függőlegesen áll-e.
- Egy vízszivattyú fogóval tartsa meg szilárdan a **1** lábat. A csavarkulccsal húzza meg az **2** ellenanyát a készülék-ház felé.

⚠ A helytelenül kiegyenlített mosógép károkat okozhat.

A le nem kontrázott lábak esetén fennáll a veszély, hogy a mosógép elmozog.

A készülék-ház felé húzza meg mind a négy ellenanyát. Ellenőrizze azokat a lábakat is, amelyek a beállításkor nem lettek kicsavarva.

Munkalap alá történő beszerelés

 A szabadon lévő kábel áramütést okozhat.

Leszerelt tető esetén hozzáérhet az áramvezető részekhez.

Ne szerelje le a mosógép tetejét.

Ezt a mosógépet teljesen (fedéllel együtt) lehet egy munkalap alá betolni, ha az elegendő munkalap-magasság rendelkezésre áll.

Mosó-szárító torony

A mosógép egy Miele szárítógéppel mosó-szárító toronyként is felállítható. Ehhez egy illesztő készlet* (WTV) szükséges.

A *-gal jelölt alkatrészek a Miele szakkereskedőknél vagy a Miele Ügyfélszolgálatnál kaphatók.

Vegye figyelembe a következőt:

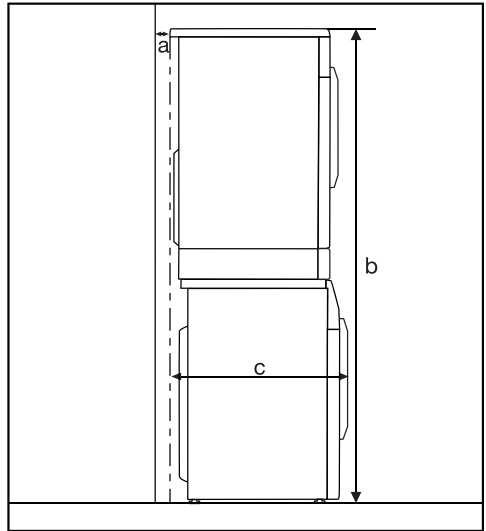

a = legalább 2 cm

b = WTV egyszerű: 172 cm
WTV fiókkal: 181 cm

c = 68 cm

Telepítés

A Miele vízvédelmi rendszere

A Miele vízvédelmi rendszere átfogó védelmet biztosít a mosógép által okozott vízkárok ellen.

A rendszer főleg alapvetően a következő részekeségekből áll:

- befolyótömlő
- elektronika és a ki-, és túlfolyás-védelem
- kifolyótömlő

A befolyótömlő

- Védelem a tömlők eldurranása ellen.

A befolyótömlő több, mint 7.000 kPa nyomásig nyomásálló.

Az elektronika és a ház

- Fenéklemez: a mosógép egyenetlensége miatt kifolyó vizet a fenéklemez fogja fel. A vízbevezető szelepet egy úszókapcsoló zárja el. A vízbevezetés leáll, és megtörténik a mosóvíztartályban lévő víz leszivattyúzása.
- Szivárgásvédelem: érzékeli a kifolyó vizet, amely nem a fenéklemezbe kerül. A vízbevezetés leáll, és megtörténik a mosóvíztartályban lévő víz leszivattyúzása.
- Túlfolyásvédelem: megakadályozza a mosógép ellenőrizetlen vízbevezetés miatti túlfolyását. Ha a vízszint egy bizonyos szint fölé emelkedik, a leeresztőszivattyú bekapcsol, és a vizet kontrolláltan leszivattyúzza.

A kifolyótömlő

A kifolyótömlőt egy szellőzőrendszer biztosítja. Ezáltal megakadályozható a mosógép üresre szívása.

Vízbevezetés

 A szennyezett befolyó víz veszélyeztetheti az egészséget, és károkat okozhat.

A befolyó víz minőségének meg kell felelnie az adott ország ivóvíz követelményeinek, ahol a mosógépet üzemeltetik.

A mosógépet mindig ivóvízhez csatlakoztassa.

A vízcsatlakozási nyomásnak 100 kPa és 1 000 kPa között kell lennie. Ha a vízcsatlakozási nyomás meghaladja az 1 000 kPa túlnyomást, nyomáscsökkentő szelepet kell beépíteni.

A csatlakoztatáshoz $\frac{3}{4}$ " menetes elzárószelep szükséges. Ha hiányzik egy elzárószelep, akkor a mosógépet csak engedéllyel rendelkező vízvezeték-szerelő csatlakoztathatja az ivóvízvezetékhez.

A mosógép nem alkalmas melegvízvezetékre történő csatlakoztatásra.

A mosógépet ne csatlakoztassa a melegvíz csatlakozásra.

Csatlakoztassa a vízbevezető tömlőt

- Csavarozza a vízbevezető tömlőt a csatlakozóanyával a vízbevezetés meletére.
- Lassan nyissa meg a vízcsapot, közben ellenőrizze a csatlakozás tömítettségét.
- Szükség esetén korrigálja a tömítés és a csavarkötés helyzetét.

Karbantartás

Csere esetén kizárólag az eredeti Miele 7.000 kPa nyomásig nyomásálló víztömlőjét használja.

 A vízben található szennyeződés károkat okozhat.

A vízbefolyó szelep védelmére a beeresztő tömlő szabad végén és a befolyó csoncban egy szűrő található.

Ezt a két szennyfogó szűrőt ne távolítsa el.

Tartozék - Tömlőhosszabbítás

Tartozékként 2,5 vagy 4,0 méter hosszúságú tömlők kaphatók a Miele szakkereskedőknél, vagy a Miele Ügyfélszolgálatnál.

Telepítés

Vízvezetés

A mosóvizet egy 1 m-es szivattyúzási magassággal rendelkező leeresztőszivattyú szivattyúzza le. Az akadálymentes vízleeresztéshez a tömlőt megtörés nélkül kell elhelyezni.

Ha szükséges, a tömlő max. 5 m-ig meghosszabbítható. A tartozékok a Miele szakkereskedőknél vagy a Miele Ügyfélszolgálatánál kaphatók.

Az egy métert meghaladó lefolyómagasság (max. 1,8 m szivattyúzási magasság) esetében a csere-mosóvízszivattyú a Miele szakkereskedőknél vagy a Miele Ügyfélszolgálatánál kapható.

1,8 méteres lefolyómagasság esetén a tömlőt 2,5 méterig lehet meghosszabbítani. A tartozékok a Miele szakkereskedőknél vagy a Miele Ügyfélszolgálatánál kaphatók.

A vízvezetés lehetőségei:

1. Mosdó-, vagy lefolyókagylóba történő beakasztás

Ügyeljen a következőkre:

- Biztosítsa a tömlőt lecsúszás ellen!
- Ha a víz leszivattyúzása egy mosdókagylóba történik, elég gyorsan le kell folynia. Különben fennáll a veszélye annak, hogy túlfolyik a víz vagy a kiszivattyúzott víz egy része visszaszívásra kerül a mosógépbe.

2. Gumikarmantyúval ellátott műanyag lefolyócsőhöz való csatlakoztatás (szifon nem feltétlenül szükséges).

3. Elvezetés egy összefolyóba (gully).

4. Műanyag karmantyúval felszerelt mosdókagylóba való levezetés.

Könyökidom behelyezése

A lefolyócső lecsúszásának megakadályozása érdekében használja a mellékelt könyökidomot.

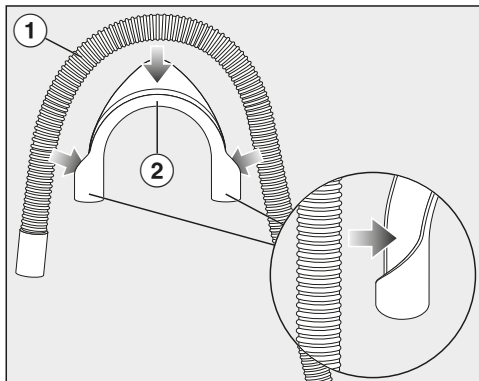

- Rögzítse a könyökidomot (2) a lefolyócsőnél (1).

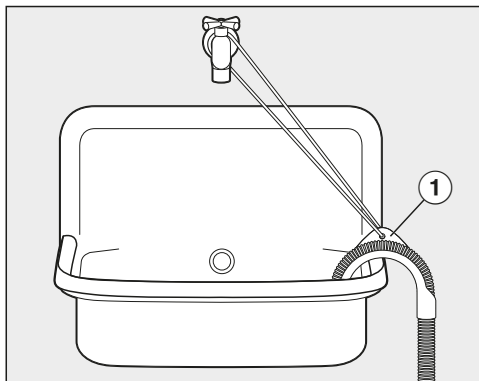

- Akassza a lefolyócsövet a mosdókagylóba.
- Biztosítsa a könyökidomot lecsúszás ellen szalag vagy gyűrű (1) segítségével.

Közvetlen csatlakozás egy mosdókagylósifonhoz

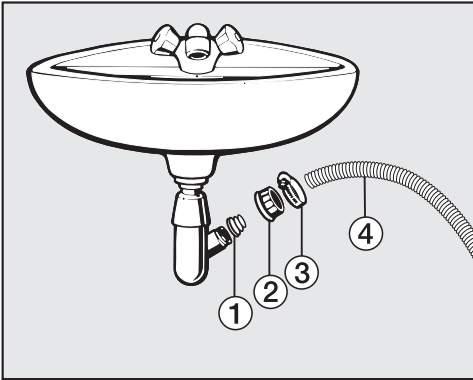

- ① Adapter
 - ② Mosdókagyló hollandi anyá
 - ③ Tömlőbilincs
 - ④ Tömlővég
- Szerelje az ① adaptert a ② mosdókagyló hollandi anyával a mosdókagylósifonra.
 - Dugja a ④ tömlővéget az ① adapterre.
 - Húzza meg a ③ tömlőbilincset egy csavarhúzóval közvetlenül a mosdókagyló hollandi anyá mögött.

Elektromos csatlakozás

A mosógépet alap kivételben egy védőérintkezős aljzathoz való csatlakoztatásra készen gyártjuk.

Úgy állítsa fel a mosógépet, hogy a csatlakozóaljzat szabadon hozzáférhető legyen. Ha a dugaszolóaljzat nem szabadon hozzáférhető, akkor gondoskodjon arról, hogy hálózati oldalról minden pólusnál legyen megszakító berendezés.

 A túlmelegedés tűzveszélyes lehet.

A készülék elosztókon vagy hosszabító kábeleken való üzemeltetése a kábel túlterheltségéhez vezethet.

Biztonsági okokból ne használjon elosztókat és hosszabító kábeleket.

Az elektromos hálózatnak a VDE 0100 szerinti kialakításúnak kell lennie.

Biztonsági okokból az otthoni hálózatban a mosógép elektromos csatlakoztatására szolgáló körön  típusú hibaáram-védőkapcsoló (RCD) használatát javasoljuk.

Sérült csatlakozókábelt csak ugyanolyan típusú speciális csatlakozókábellel szabad helyettesíteni (kapható a Miele Ügyfélszolgálatánál). Biztonsági okokból a cserét csak a Miele Ügyfélszolgálat vagy egy megfelelően képzett szakember végezheti el.

A névleges teljesítményfelvételtől és a megfelelő biztosítékról ez a használati útmutató vagy a típustábla ad felvilágosítást. Ezeket az adatokat vesse össze a helyszíni elektromos csatlakozás paramétereivel.

Kétség esetén kérdezzen meg egy elektrotechnikai szakembert (villanszerelőt).

Lehetséges az önálló vagy a hálózattal nem szinkronban álló energiaellátó rendszer időszakos vagy folyamatos üzemeltetése (például sziget hálózatok, biztonsági tartalékrendszerek). Az üzemeltetés feltétele, hogy az energiaellátó rendszer megfeleljen az EN 50160 vagy hasonló szabvány előírásainak.

A házi elosztórendszerrel és ezzel a Miele termékkel kapcsolatban előírt óvintézkedéseket a működést és a működési módot tekintve sziget üzemben vagy a hálózattal nem szinkronban álló üzem esetén is biztosítani kell, illetve azonos intézkedésekkel kell helyettesíteni a telepítésnél. Mint például a VDE-AR-E 2510-2 aktuális kiadványában leírtak szerint.

Programok	Ruhatöltet kg	Energia kWh	Víz liter	Programidő óra:perc	Hőmérséklet ¹ °C	Maradék- nedvesség %	Fordulat- szám ford./perc
ECO 40-60*	9,0	0,90	65	3:19	42	42	1600
	4,5	0,41	56	2:39	31	44	1600
	2,5	0,20	28	2:29	25	46	1600
Pamut	9,0	1,45	65	2:29	55	50	1600
	20 ³	0,45	75	2:39	20	50	1600
Könnnyen kezelhető	4,0	0,60	57	1:59	30	30	1200
Expressz 20 ²	40	0,33	30	0:20	26	60	1200
Gyapjú 	30	0,23	35	0:39	-	-	1200
QuickPowerWash	40	0,58	40	0:49	-	-	1600

* Tesztprogram a Bizottság (EU) környezettudatos tervezési követelményekről szóló 2019/2023 rendelete és az energiacímkezésről szóló 2019/2014 rendelete betartásának igazolására

¹ A főmosás során elért maximális mosási hőmérséklet.

² A Quick Extra aktiválva

³ 20 °C-os program enyhén szennyezett pamut ruhaneműhöz

Az összehasonlító vizsgálatoknál a TwinDos adagolást ki kell kapcsolni.

Útmutató ügyfelek számára

A fogyasztási adatok a vízhőmérték, a vízkeménység, a befolyó víz hőmérséklete, a helyiség hőmérséklete, a szennyes összetétele és mennyisége, a hálózati feszültség ingadozása és a választott extra funkciók függvényében a megadott értékektől eltérhetnek.

Az Feedback által megjelenített fogyasztási adatok eltérhetnek a Fogyasztási adatok táblázatban felsorolt fogyasztási adatoktól. Az eltérések az alkatrészek túréséből és a helyi sajátosságokból eredhetnek, úgymint: nyomásingadozás a vízvezetékben, hálózati feszültség és a hálózat feszültség ingadozásai.

Műszaki adatok

Magasság	850 mm
Szélesség	596 mm
Mélység	636 mm
Mélység nyitott ajtónál	1.054 mm
Aláépítési magasság	850 mm
Aláépítési szélesség	600 mm
Súly	kb. 95 kg
Befogadóképesség	9,0 kg száraz ruha
Csatlakozási feszültség	lásd a típustáblán
Csatlakozási érték	lásd a típustáblán
Biztosíték	lásd a típustáblán
Fogyasztási adatok	lásd a „Fogyasztási adatok“ c. fejezetet
Minimális víznyomás	100 kPa (1 bar)
Maximális víznyomás	1 000 kPa (10 bar)
Vízbevezető tömlő hossza	1,60 m
Lefolyócső hossza	1,50 m
A hálózati csatlakozókábel hossza	2,00 m
Maximális szivattyúzási magasság	1,00 m
Maximális szivattyúzási hossz	5,00 m
Fénykibocsátó LED diódák	1. osztály
Kiadott vizsgálati jelek	lásd a típustáblán
Teljesítményfelvétel kikapcsolt üzemmódban	0,40 W
Hálózatvezérelt készenléti állapot	0,80 W
Frekvenciasáv	2,4000 GHz – 2,4835 GHz
Maximális adóteljesítmény	< 100 mW

Megfeleléségi nyilatkozat

A Miele ezúton kijelenti, hogy ez a mosógép a 2014/53/EU irányelvnek megfelel.

Az EU-megfeleléségi nyilatkozat teljes szövege a következő weboldalak egyikén érhető el:

- Termékek, letöltések: www.miele.hu
- Ügyfélszolgálat, információs anyagok, használati utasítások elérhetősége a termék nevének vagy gyári számának megadásával:
<https://miele.hu/manual>

A beállításokkal tudja a mosógép elektronikáját a változó követelményekhez igazítani.

A beállításokat bármikor módosíthatja.

Beállítások előhívása

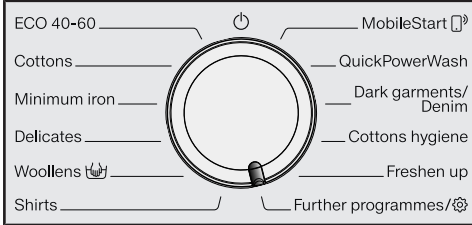

- Forgassa a programválasztót a(z) *További programok* állásra.



- Érintse meg a(z) ∇/\wedge érintőgombokat annyiszor, amíg meg nem jelenik a kijelzőn:

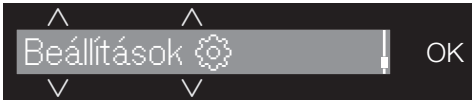

- Hagyja jóvá a(z) *OK* érintőgombbal.



Most a *Beállítások* almenüben van.

Beállítások kiválasztása

- Érintse meg a(z) ∇/\wedge érintőgombokat addig, amíg a kívánt beállítás megjelenik a kijelzőn.

- A(z) ∇ érintőgomb a kiválasztási listát lefelé mozgatja.

- A(z) \wedge érintőgomb a kiválasztási listát felfelé mozgatja.

- Érintse meg a(z) *OK* érintőgombot a megjelent beállítás módosításához.

Beállítás módosítása

- A(z) ∇/\wedge érintőgombok megérintésével megjelennek a beállítás különböző kiválasztási lehetőségei.

A beállított kiválasztást egy \checkmark pipa jelöli.

- Aktiválja a kívánt kiválasztást a kijelzőn a(z) *OK* érintőgomb megérintésével.

A Beállítások menü befejezése

- Forgassa el a programválasztót.

Nyelv

A kijelző különböző nyelveket tud megjeleníteni.

A zászló a *Nyelv* szó mögött segítségül szolgál, ha egy olyan nyelvet állított be, amelyet nem ért.

A kiválasztott nyelv elmentésre kerül.

Beállítások

TwinDos

Meghatározhatja a behelyezett mosószer, az adagolási mennyiséget és az UltraPhase 1 és UltraPhase 2 mosószeres flakonok töltöttségi szintjét.

Adagol. menny. vált.

A(z) ① és ② fiókok mosószer adagolásához beállított értékeket ellenőrizheti és módosíthatja.

Töltöttségi szint ell.

Ez a funkció csak akkor áll rendelkezésre, ha UltraPhase 1-t és 2-t használ.

Egy sávdiaagram mutatja a töltöttségi szintet.

A kijelzés csak akkor működik megfelelően, ha a következő feltételek teljesülnek:

1. Új (teli) flakonokat helyezett be.
2. A flakonokat időközben nem szabad a mosógépből eltávolítani.

Mosószer kiválaszt.

Ha nem UltraPhase 1-t és 2-t szeretne a TwinDos funkcióval adagolni, üres TwinDos utántöltőflakonokra (utólag vásárolható tartozék) van szüksége.

Az UltraPhase 1 és 2 alkalmazása csak együtt lehetséges. Ezért egy másik mosószer választásakor a másik fiók beállítása automatikusan törlődik.

A következő szereket alkalmazhatja:

- Univerzális m.szer
- Finom mosószer
- Fin./gyapj. mosósz.
- Öblítő
- nincs vegyszer

Kövesse a mosószer csomagolásán lévő utasításokat.

- A választott mosószerhez meg kell adni a megfelelő adagolási mennyiséget. A kijelző végigvezeti a beállításokon.

Tanács: Ha kiválasztja a(z) nincs vegyszer lehetőséget, a TwinDos funkcióhoz a megfelelő fiók üzemén kívül kerül.

Szennyezettségi fok

Meghatározhatja, hogy a(z)  érintőgombnál milyen szennyezettségi fok legyen beállítva.

Kiválasztás:

- enyhe
- normál (Gyári beállítás)
- erősen

Hangjelzés hangereje

A program végén hangjelzés hallható. A hangjelzést hangosabbra vagy halkabbra lehet beállítani.

Kiválasztás

- ki
- ■■■■■■■■ (halk)
- ■■■■■■■■ (hangos) (Gyári beállítás)

Gombhang

Az érintőgombok érintését akusztikus jelzés erősíti meg.

Kiválasztás

- ki
- ■■■■■■■■ (halk)
- ■■■■■■■■ (gyári beállítás)
- ■■■■■■■■ (hangos)

Üdvözlő hangjelzés

Az üdvözlő dallam hangerejét hét különböző fokozatban állíthatja be.

Kiválasztás

- ki
- ■■■■■■■■ (halk)
- ■■■■■■■■ (gyári beállítás)
- ■■■■■■■■ (hangos)

Fogyasztás

Itt láthatja az energia- és vízfogyasztásra vonatkozó elmentett adatokat.

Kiválasztás

- Utolsó program
A legutóbb lefutott mosóprogram fogyasztásának kijelzése.
- Összfogyasztás
Az utolsó programok hozzáadott energia- és vízfogyasztási adatai.
- Visszaállítás funkció
Az összesített energia- és vízfogyasztási adatokat nullára állítja.

PIN-kód

A PIN-kóddal védi mosógépét az idegen használattól.

Kiválasztás

- Aktiválás
Aktivált Pin-kódnál a bekapcsolás után a Pin-kódot meg kell adni azért, hogy ezen mosógép működtetése lehetővé váljon.
A gyárilag megadott PIN-kód: 125.
- Változtatás
Megadhat saját három számjegyű PIN-kódot.



Ne felejtse el az új Pin-kódot.

Pin-kód nélkül csak a Miele Ügyfélszolgálat tudja a mosógépet újra aktiválni.

Jegyezze fel az új Pin kódot.

- Deaktiválás

A mosógépet újra a PIN-kód megadása nélkül kell használni. Csak akkor jelenik meg, ha a PIN-kódot előzőleg aktiválta.

Egységek

A hőmérsékleti adatok °C/Celsius fokban vagy °F/Fahrenheit fokban kerülhetnek kijelzésre.

Gyárilag a °C/Celsius van beállítva.

Beállítások

Fényerő

Meghatározhatja a kijelző, az érintőgombok és a tompán világító érintőgombok fényerejét.

Kiválasztás

- Kijelző

A kijelző fényerejét vezérli.

- ■■■■■■■■ (sötét)
- ■■■■■■■■ (világos) (Gyári beállítás)

- Gombok aktívak

Vezérli az aktivált érintőgombok fényerejét.

- ■■■■■■■■ (sötét)
- ■■■■■■■■ (gyári beállítás)
- ■■■■■■■■ (világos)

- Gombok inaktívak

Vezérli az érintőgombok fényerejét, amelyeket aktiválni lehet.

- ■■■■■■■■ (sötét)
- ■■■■■■■■ (gyári beállítás)
- ■■■■■■■■ (világos)

Tanács: Ügyeljen az aktivált és a tompán világító érintőgombok közötti nagy fényerő különbségre. A nagy fényerő különbség megkönnyíti a kezelést.

Kijelző lekapcs.késlel

Energiatakarékossági okokból a kijelző és az érintőgombok világítása kikapcsol. A(z) Start/Textíliák utántöltése érintőgomb lassan villog.

Kiválasztás

- be(Gyári beállítás)

A világítás tíz perc múlva kikapcsol.

- be(n. a futó pr-ban)

A világítás a programfolyamat alatt bekapcsolva marad. A világítás a program vége után tíz perccel kikapcsol.

- ki

A világítás bekapcsolva marad.

Programinfo

Kiválaszthatja, hogy a program kiválasztása után milyen információ jelenjen meg rövid időre a kijelzőn.

Kiválasztás

- Programnév

A kijelzőn néhány mp-ig a program neve jelenik meg.

- Prnév és max. tölt. (Gyári beállítás)

A kijelzőn néhány mp-ig a program neve jelenik meg és a maximális töltet mennyiség.

- ki

A kijelzőn közvetlenül a program választása után látható az alapkijelző a hőmérséklettel, a fordulatszámmal és a program időtartamával.

Memória

A mosógép a program elindítása után elmenti egy mosóprogram utoljára kiválasztott beállításait (hőmérséklet, fordulatszám és néhány opció).

A mosóprogram legközelebbi kiválasztásakor a mosógép az elmentett beállításokat jelzi ki.

Gyárilag a memória ki van kapcsolva.

Plusz előm. id. pamut

Különleges előmosási igény esetén, ez a 25 perces alapidő meghosszabbítható.

Kiválasztás

- normál (Gyári beállítás)
Az előmosási idő 25 perc.
- + 6 perc
Az előmosási idő 31 perc.
- + 9 perc
Az előmosási idő 34 perc.
- + 12 perc
Az előmosási idő 37 perc.

Áztatási idő

Az áztatás időtartamát 30 perc és 6 óra között állíthatja be.

Az időtartamot 30 perces lépésekben választhatja ki. A(z) *Áztatás* Extra választásakor a választott idő kerül beállításra.

Gyárilag 0: 30 óra időtartam van beállítva.

Kímélő

Aktivált kímélő folyamat esetén a dob mozgása csökken. Így az enyhén szennyezett textíliákat kímélőbben lehet mosni.

A kímélő műveletet a *Pamut* és a *Könnyen kezelhető* programokhoz lehet aktiválni.

Gyárilag a kímélő művelet ki van kapcsolva.

Hőmérs.-csökkentés

Magasan fekvő területeken a víznek alacsonyabb a forráspontja. A Miele 2.000 m-es tengerszint feletti magasságtól javasolja a hőmérséklet csökkentésének bekapcsolását a „víz forrásának” elkerülése érdekében. A maximális hőmérséklet 80 °C-ra csökken, akkor is, ha magasabb hőmérsékletet választ ki.

Gyárilag a hőmérséklet csökkentés ki van kapcsolva.

Pótvíz

Kiválogathatja, hogy melyik funkciókat tartalmazza a(z) *Pótvíz* Extra.

Kiválasztás

- Kiegészítő víz (Gyári beállítás)
A mosásnál és az öblítésnél a vízszint (több víz) megnő
- Kiegészítő öblítés
Kiegészítő öblítési műveletet hajt végre
- Kieg.víz+kieg. öblít.
Mosásnál és öblítésnél vízszintnövelés és egy kiegészítő öblítési művelet kerül elvégzésre

Pótvíz szintje

Az *Pótvíz* Extra vízszintjét négy fokozatban növelheti meg.

Fokozatok

- normál (Gyári beállítás)
- plusz 0
- plusz 00
- plusz 000

Beállítások

Max. öblítési vízszint

Allergiásoknak fontos
Különösen jó öblítési eredménnyel működik a készülék.

Öblítési folyamatok során a vízszint mindig a maximális értékre áll be. A vízfogasztás megnő.

Gyárilag a maximális öblítési vízszint ki van kapcsolva.

Kifolyó víz hűtése

A fő mosási művelet végén kiegészítő víz folyik a dobba, hogy a kifolyó vizet lehűtse.

A kifolyó víz hűtése a *Pamut* program kiválasztásakor 70 °C és annál magasabb hőmérséklet-választásnál következik be.

A kifolyó víz hűtését aktiválni kell:

- a kifolyótömlőnek a mosdóba vagy lefolyókagylóba történő beakasztásakor, hogy megelőzze a leforrázás veszélyét
- azoknál az épületeknél, amelyeknek a lefolyócsöve nem felel meg a DIN 1986 szabványnak

Gyárilag a kifolyó víz hűtése ki van kapcsolva.

Alacsony víznyomás

100 kPa (1 bar) alatti víznyomás esetén a mosógép a *Vízbevezetés* Lásd  hi-baüzenettel megszakítja a programot.

Ha az építésoldali víznyomás nem emelhető meg, az aktivált funkció megakadályozza a program megszakítását.

Gyárilag az alacsony víznyomás ki van kapcsolva.

Gyűrődésvédelem

A gyűrődésvédelem csökkenti a gyűrődésképződést a program befejezése után.

A dob még 30 percig mozog a program vége után. A mosógép ajtaját a(z) *Start/Textíliák utántöltése* érintőgomb megérintésével bármikor kireteszelheti majd kinyithatja.

Gyárilag a gyűrődésvédelem be van kapcsolva.

Miele@home

Mosógépe hálózatba kötését az otthoni Wi-Fi hálózattal vezérelje.

A következő pontok jelenhetnek meg az almenüben:

Beállítás

Ez az üzenet csak akkor jelenik meg, ha a mosógép még nem volt csatlakoztatva a WLAN-hálózatra.

A beállítás folyamatáról az „Első üzembehelyezés” fejezetben olvashat.

Scan & Connect végrehajtása

Az első üzembe helyezés a Miele@home beállítása nélkül történt.

- Olvassa be a QR-kódot.

Ha telepítette a Miele App-ot, és rendelkezik felhasználói fiókkal, akkor közvetlenül a hálózatra kerül.

Ha még nem telepítette a Miele Appot, az Apple App Store®-ba vagy a Google Play Store™-ba kerül.

- Telepítse a Miele Appot, és hozzon létre egy felhasználói fiókot.
- Olvassa be ismét a QR-kódot.

A Miele App végigvezeti önt a beállításon.



Deaktiválás (látható, ha a Miele@home aktiválva van)

A Miele@home beállítva marad, a Wi-Fi funkció kikapcsol.

Aktiválás (látható, ha a Miele@home ki van kapcsolva)

A Wi-Fi funkció újra bekapcsol.

Kapcsolat státusza (látható, ha a Miele@home aktiválva van)

A következő értékek jelennek meg:

- a Wi-Fi vételi minőség
- a hálózat neve
- az IP-cím

Új beállítás (látható, ha be van kapcsolva)

A Wi-Fi bejelentkezés (hálózat) visszaáll, hogy azonnal egy új beállítást lehessen végrehajtani.

Visszaállítás (látható, ha be van kapcsolva)

- A Wi-Fi kikapcsol.
- A Wi-Fi kapcsolat visszaáll a gyári beállításokra.

Állítsa vissza a hálózati konfigurációt, ha a mosógépet ártalmatlanítja, eladja, vagy egy használt mosógépet helyez üzembe. Csak így biztosítható, hogy minden személyes adatot eltávolítson, illetve az előző tulajdonos ne férhessen hozzá a mosógéphez.

A Miele@home újbóli használatához új csatlakozási folyamatot kell végrehajtani.

Távírányítás

A(z) Távírányítás beállítás csak akkor látható, ha a(z) Miele@home be van állítva és aktiválva van.

Ha a Miele App-ot telepítette a mobil végesszközére, mosógépe állapotát bárholnan lehívhatja és távolról elindíthatja mosógépét és a(z) *MobileStart* programmal távolról irányíthatja.

Kikapcsolhatja a(z) Távírányítás beállítást, ha a mosógépét nem akarja mobil végesszközével vezérelni.

A programmegszakítást az App-pal akkor is el lehet végezni, ha a(z) Távírányítás nincs bekapcsolva.

A „Késleltetett indítás” gombbal állítson be egy időtartamot, ameddig szeretné elindítani a mosógépet és indítsa el a késleltetett indítást (Lásd a „Késleltetett indítás/SmartStart” fejezetet).

A mosógépet a megadott időtartamon belül egy ön által küldött jellel lehet elindítani.

Ha a legkésőbbi lehetséges indítási időpontig nem küld indítási jelet, a mosógép automatikusan elindul.

A távvezérlés gyárilag be van kapcsolva.

SmartGrid

A(z) SmartGrid beállítás csak akkor látható, ha a(z) Miele@home be van állítva és aktiválva van.

Adott időtartamon belül külső jel hatására automatikusan elindítható a mosógép.

Ha aktiválta a(z) SmartGrid funkciót, a(z) *Késleltetett indítás* érintőgombnak új funkciója van. A „Késleltetett indítás” gombbal állítsa be a(z) SmartStart funkciót. Ekkor az ön által megadott időtartamon belül küldött külső jel hatására elindítható a mosógép. Ha a legkésőbbi lehetséges indítási időpontig nem érzékel külső jel, akkor a mosógép automatikusan elindul (lásd „Késleltetett indítás” című fejezet).

Gyárilag a SmartGrid ki van kapcsolva.

Beállítások

RemoteUpdate

A(z) RemoteUpdate menüpont csak akkor jelenik meg és választható, ha a Miele@home használatához a feltételek megfelelnek (lásd „Első üzembe helyezés“ fejezet, „Miele@home“ rész).

A RemoteUpdate segítségével mosógépe szoftverét lehet frissíteni. Ha frissítés áll rendelkezésre mosógépéhez, akkor ezt a mosógép automatikusan letölti. A frissítés telepítése nem automatikusan történik, hanem önnek kell manuálisan elindítania.

Ha nem telepít egy frissítést, a megszkott módon használhatja a mosógépét. A Miele mindazonáltal javasolja a frissítések telepítését.

Bekapcsolás/Kikapcsolás

Gyárilag be van kapcsolva a RemoteUpdate. Egy rendelkezésre álló frissítés automatikusan letöltődik, és önnek kell manuálisan elindítania.

Kapcsolja ki a RemoteUpdate-et, ha nem szeretné, hogy a frissítések automatikusan letöltődjenek.

A RemoteUpdate folyamata

Egy frissítés tartalmáról és terjedelméről információkat a Miele App alkalmazásban talál.

Ha frissítés áll rendelkezésre, a mosógép kijelzőjén üzenet jelenik meg. Azonnal telepítheti a frissítést, vagy későbbre is elhalaszthatja a telepítést. A kérdés majd a mosógép újbóli bekapcsolása után jelenik meg.

Ha nem szeretné a frissítést telepíteni, kapcsolja ki a RemoteUpdate-et.

A frissítés néhány percre eltarthat.

A következőkre ügyeljen a RemoteUpdate használata során:

- Amíg nem kap üzenetet, nem áll rendelkezésre frissítés.
- Egy frissítés telepítését nem lehet visszavonni.
- A frissítés ideje alatt ne kapcsolja ki a mosógépet. Egyébként a frissítés megszakad és nem lesz telepítve.
- Egyes szoftverfrissítéseket csak a Miele Ügyfélszolgálat végezhet el.

A kommunikációs modulhoz kapcsolódó szerzői jogok és licenck

A kommunikációs modul kezeléséhez és vezérléséhez a Miele saját vagy külső szoftvereket használ, amelyek nem tartoznak az úgynevezett nyílt forráskódú licenccfeltételek alá. Ezek a szoftverek/szoftverkomponensek szerzői jogi védelem alá tartoznak. Tartsa tiszteltben a Miele és a harmadik felek szerzői jogait.

Továbbá a jelen kommunikációs modul olyan szoftverkomponenseket tartalmaz, amelyek a nyílt forráskódú licenccfeltételek mellett kerülnek továbbadásra. Ezeket a nyílt forráskódú komponenseket a hozzájuk tartozó szerzői jogi nyilatkozatokkal, a mindenkor érvényes licenccfeltételek másolatát, valamint adott esetben további információkat helyben, webböngésző és az IP-cím segítségével kérdezheti le (<http://<IP-cím>/Licenses>). A nyílt forráskódú licenccfeltételek ott feltüntetett felelősségi és jótállási szabályozásai csak a mindenkor jogtulajdonosokkal összefüggésben érvényesek.

A mosógéphez mosószer, textilápoló szer, adalékok és készülékápoló szer áll rendelkezésére. Mindegyik termék a Miele mosógépekre van optimalizálva. Ezeket és még sok egyéb érdekes terméket szerezhet be a www.shop.miele.hu oldalon, a Miele Ügyfélszolgálatánál vagy a Miele szakkereskedőknél.

Mosószer

Miele UltraPhase 1 és 2

- kétkomponensű mosószer színes és fehér ruhákhoz
- a ragyogó színekért és a ragyogóan fehér ruhákért
- kiváló folteltávolítás alacsony hőmérsékleten is

UltraWhite (mosópor)

- tökéletes eredmények 20/30/40/60/95 °C-on
- ragyogó fehérség az aktív oxigénes formulának köszönhetően
- kiváló folteltávolítás alacsony hőmérsékleten is

UltraColor (folyékony mosószer)

- tökéletes mosási eredmények 20/30/40/60 °C-on
- színvédő formulával a ragyogó színekért
- kiváló folteltávolítás alacsony hőmérsékleten is

Speciális mosószer

Ezt a speciális mosószert kapszula formájában vásárolhatja meg a kényelmes egyenkénti adagoláshoz.

Sport kapszulák

- szintetikus textíliákhoz
- a szagelnyelőnek köszönhetően semlegesíti a szagokat
- megakadályozza a ruházat elektrosztatikus feltöltődését
- megőrzi a szintetikus textíliák alakját és szellőzőképességét

DownCare kapszulák

- pehelytollat tartalmazó textíliákhoz
- megtartja a pehelytoll rugalmasságát és szellőzőképességét
- hatékony tisztítás és kímélő ápolás lanolinnal
- a pehely nem csomósodik össze és könnyű, laza szerkezetű marad

WoolCare kapszulák

- finommosószer gyapjúhoz és finom textíliákhoz
- speciális ápoló összetétel búzaproteinek-ből
- szálvédő technológia a filcesedés ellen
- színvédő formula a kímélő tisztításhoz

Mosó- és ápolószerek

Textilápolószer

Ezt a textilápolószert kapszula formájában vásárolhatja meg a kényelmes egyenkénti adagoláshoz.

Öblítőszer-kapszula

- öblítőszer a friss ruhanemű illatáért
- frissesség és pórusokig hatoló tisztaság
- a kellemesen puha ruhákért
- megakadályozza a ruházat elektrosztatikus feltöltődését

Adalék

Ezt az adalékot kapszula formájában vásárolhatja meg a kényelmes egyenkénti adagoláshoz.

Booster kapszula

- folteltávolító rendkívüli foltoldó képességgel
- enzimes technológia a makacs foltok eltávolításához
- fehér és színes textíliákhoz is használható
- alacsony hőmérsékleten is kiváló mosási eredmények

Készülékápolás

TwinDosCare

- tisztítószer a TwinDos adagolórendszerhez
- hosszabb használati szünetek (min. 2 hónap) előtt használandó
- termékcsere előtti használathoz

Vízköoldó

- eltávolítja az erős vízkőlerakódásokat
- lágy és kímélő a természetes citromsav által
- óvja a fűtőszálat, a dobot és más alkatrészeket

IntenseClean

- a mosógépek higiénikus tisztaságáért
- eltávolítja a zsírt, a baktériumokat és az ezek által keletkező szagokat
- hatékony alaptisztítás

Vízlagyító tabletták

- csökkentett mosószert-adagolás kemény víz esetén
- kevesebb mosószermaradék a textíliákban
- kevesebb vegyszer a szennyvízben a kevesebb mosószert-adagolás által

Miele Kft.

H – 1027 Budapest

Bem József u. 1/B.

Tel: (06-1) 880-6400

E-mail: info@miele.hu

Internet: www.miele.hu

Gyártó:**Miele & Cie. KG**

Carl-Miele-Straße 29

33332 Gütersloh

Németország

WEI 895

hu-HU

M.-Nr. 12 668 320 / 00