

## Instrucciones de manejo Frigorífico



Es **imprescindible**, antes de su primera utilización, leer las «Instrucciones de emplazamiento, manejo y montaje» para evitar posibles daños tanto al usuario, como al aparato.

# Contenido

---

|                                                                  |    |
|------------------------------------------------------------------|----|
| <b>Advertencias e indicaciones de seguridad</b> .....            | 4  |
| <b>Su contribución a la protección del medio ambiente</b> .....  | 14 |
| <b>Instalación</b> .....                                         | 15 |
| Lugar de emplazamiento.....                                      | 15 |
| Combinaciones side-by-side .....                                 | 16 |
| Clase climática .....                                            | 16 |
| Entrada y salida de ventilación.....                             | 17 |
| Puerta del mueble .....                                          | 17 |
| Ranura horizontal y vertical .....                               | 17 |
| – Peso de la puerta del mueble.....                              | 18 |
| Medidas de empotramiento .....                                   | 19 |
| Empotramiento en un armario columna/vista lateral.....           | 19 |
| Conexiones y ventilación.....                                    | 20 |
| Conexión eléctrica.....                                          | 21 |
| <b>Ahorro de energía</b> .....                                   | 22 |
| <b>Descripción del aparato</b> .....                             | 24 |
| Distribución de los elementos en el interior .....               | 25 |
| Adaptar los estantes de la puerta/el soporte para botellas ..... | 25 |
| Desplazar o retirar el soporte para botellas (según modelo)..... | 25 |
| Adaptar la altura de las baldas.....                             | 25 |
| Retirar y colocar el cajón para fruta y verdura .....            | 25 |
| Accesorios que forman parte del suministro .....                 | 26 |
| Accesorios especiales.....                                       | 26 |
| <b>Conectar y desconectar el aparato</b> .....                   | 27 |
| Antes de la primera utilización .....                            | 27 |
| Conexión del aparato .....                                       | 27 |
| <b>La temperatura más adecuada</b> .....                         | 28 |
| Indicación de temperatura.....                                   | 28 |
| Ajustar la temperatura .....                                     | 28 |
| Posibles valores de ajuste.....                                  | 29 |
| <b>Utilizar la función Superfrío</b> .....                       | 30 |
| <b>Alarma de la puerta</b> .....                                 | 31 |
| <b>Almacenar alimentos en el frigorífico</b> .....               | 32 |
| Distintas zonas de refrigeración .....                           | 32 |
| No aptos para la zona del frigorífico .....                      | 33 |
| Consejos para la compra de alimentos.....                        | 33 |

---

|                                                                       |    |
|-----------------------------------------------------------------------|----|
| Almacenamiento correcto de los alimentos .....                        | 33 |
| <b>Congelar y conservar</b> .....                                     | 34 |
| ¿Qué ocurre al congelar alimentos frescos? .....                      | 34 |
| Cómo utilizar el congelador .....                                     | 34 |
| Almacenar alimentos precocinados ultracongelados .....                | 34 |
| Congelar alimentos frescos en casa .....                              | 35 |
| Tiempo de conservación de alimentos congelados.....                   | 36 |
| Enfriamiento rápido de bebidas .....                                  | 36 |
| Utilizar los accesorios .....                                         | 36 |
| Preparar cubitos de hielo .....                                       | 36 |
| <b>Descongelar</b> .....                                              | 37 |
| <b>Limpieza y mantenimiento</b> .....                                 | 39 |
| Consejos respecto a los productos de limpieza .....                   | 39 |
| Preparar el aparato para la limpieza .....                            | 40 |
| Limpiar el interior .....                                             | 40 |
| Limpieza de la junta de la puerta .....                               | 41 |
| Limpieza de las rejillas de ventilación y de evacuación de aire ..... | 41 |
| Después de la limpieza .....                                          | 41 |
| <b>¿Qué hacer si ...?</b> .....                                       | 42 |
| <b>Causas de ruidos</b> .....                                         | 48 |
| <b>Servicio Post-venta</b> .....                                      | 49 |
| Contacto en caso de anomalías.....                                    | 49 |
| Base de datos EPREL .....                                             | 49 |
| Garantía.....                                                         | 49 |

## Advertencias e indicaciones de seguridad

---

Este aparato cumple todas las normas de seguridad vigentes. El manejo indebido puede causar daños materiales y provocar lesiones personales y daños materiales.

Lea detenidamente el manual de instrucciones de manejo y montaje antes de poner el aparato en funcionamiento. Contienen indicaciones importantes para el montaje, la seguridad, el uso y el mantenimiento. De esta forma se protegerá y evitará daños en el aparato.

Según la norma internacional IEC 60335-1, Miele indica explícitamente que deben leerse y seguirse las indicaciones incluidas en el capítulo para la instalación del aparato así como las advertencias e indicaciones de seguridad.

Miele no se hace responsable de los daños causados debido al incumplimiento de estas indicaciones.

Conserve las presentes Instrucciones de manejo y de montaje y entréguelas al nuevo propietario en caso de venta posterior del aparato.

### Uso apropiado

- ▶ El aparato está diseñado para su uso en hogares y entornos domésticos como, por ejemplo,
  - en tiendas, oficinas y entornos de trabajo similares
  - en propiedades agrícolas
  - por clientes en hoteles, hostales, pensiones y en otros entornos residenciales.

Este aparato no es apto para su uso en zonas exteriores.

- ▶ Utilice el frigorífico exclusivamente en el ámbito doméstico para refrigerar y almacenar alimentos, así como para almacenar alimentos congelados, para congelar alimentos frescos y para preparar hielo. Está prohibido cualquier otro tipo de utilización.

## Advertencias e indicaciones de seguridad

---

- ▶ El aparato no es apto para almacenar y enfriar medicamentos, plasma sanguíneo, preparados de laboratorio o sustancias o productos similares en los que se basa la directiva sobre dispositivos médicos. El uso no adecuado del aparato puede provocar daños en los productos almacenados o su deterioro. Además, el aparato no es apto para el funcionamiento en lugares con peligro de explosión. Miele no se hace responsable por los daños ocasionados por el uso indebido o por el manejo incorrecto del aparato.
- ▶ Aquellas personas(niños incluidos) que por motivo de una incapacidad física, sensorial o mental, inexperiencia o desconocimiento no estén en condiciones de manejar el aparato de una forma segura, no podrán hacer uso de la misma sin supervisión. El uso del aparato por parte de dichas personas sin supervisión está permitido solamente si se les ha explicado el manejo del mismo de tal forma que puedan utilizarlo de forma segura y pueden reconocer los posibles peligros originados por un manejo incorrecto.

### Niños en casa

- ▶ Los niños menores de 8 años deben permanecer alejados del aparato, a no ser que estén vigilados en todo momento.
- ▶ El uso del aparato por parte de niños mayores de ocho años sin supervisión está permitido solamente si se les ha explicado el manejo del mismo de tal forma que puedan utilizarlo de forma segura. Los niños deben poder reconocer los posibles peligros originados por un manejo incorrecto.
- ▶ Los niños no deben limpiar o conectar el aparato sin supervisión.
- ▶ Preste continua atención a los niños que se encuentren cerca del aparato. No deje jamás que los niños jueguen con él.
- ▶ ¡Peligro de ahogamiento! Al jugar, los niños podrían quedar enrollados en el material de embalaje (p. ej. plásticos) o cubrirse la cabeza con él y ahogarse. Mantenga el material del embalaje fuera del alcance de los niños.

# Advertencias e indicaciones de seguridad

---

## Seguridad técnica

► Se ha comprobado la estanqueidad del circuito de refrigerante. El aparato cumple todas las normas de seguridad pertinentes así como las directivas aplicables de la UE.



► Este aparato de frío contiene el refrigerante isobutano (R600a), un gas natural de alta compatibilidad medioambiental, aunque inflamable. No provoca daños en la capa de ozono ni aumenta el efecto invernadero.

El uso de este refrigerante respetuoso con el medio ambiente ha provocado un ligero aumento del ruido de funcionamiento. Además de los ruidos de funcionamiento del compresor, pueden producirse ruidos debidos al flujo en todo el circuito de frío. Aunque, lamentablemente, estos efectos no pueden evitarse, no influyen en el rendimiento del aparato.

Asegúrese de que ninguna parte del circuito de frío resulte dañada durante el transporte y la instalación del aparato. Se podrían producir salpicaduras de refrigerante que pueden provocar graves lesiones oculares.

En caso de daños:

- Evite el contacto con fuego u otras fuentes de ignición.
- Desconecte el aparato de la red eléctrica.
- Procure ventilar durante algunos minutos la estancia en la que se encuentre emplazado el aparato.
- Póngase en contacto con el Servicio Post-venta.

## Advertencias e indicaciones de seguridad

---

▶ Cuando más refrigerante hay en un aparato, mayor debe ser la habitación en la que se emplaza. En caso de fuga eventual, en las habitaciones de menor tamaño se puede formar una mezcla inflamable de aire y gas. Por 11 g de refrigerante, la sala debe tener un tamaño mínimo de 1 m<sup>3</sup>. La cantidad de refrigerante se indica en la placa de características en el interior del aparato.

▶ Compruebe sin falta la coincidencia de los datos de conexión (fusibles, frecuencia y tensión) indicados en la placa de características del aparato con los de la instalación eléctrica de la vivienda para evitar que se produzcan daños en el mismo. Compárelos antes de conectarlo.

En caso de duda, consulte a un técnico electricista.

▶ La seguridad eléctrica del aparato quedará garantizada solamente si está conectado a un sistema de toma de tierra instalado de forma reglamentaria. Este requisito básico de seguridad debe cumplirse. En caso de duda, haga que un técnico electricista revise la instalación de la casa.

▶ Es posible el funcionamiento temporal o permanente en un sistema de suministro de energía autosuficiente o no sincronizado con la red (como redes autónomas, sistemas de respaldo). Un requisito previo para el funcionamiento es que el sistema de suministro de energía cumpla con las especificaciones de la norma EN 50160 u otra similar.

Las medidas de protección previstas en la instalación doméstica y en este producto de Miele deberán quedar también garantizadas en su función y funcionamiento tanto en funcionamiento aislado como en funcionamiento no sincronizado con la red, o bien ser sustituidas por medidas equivalentes en la instalación. Como se describe, por ejemplo, en la publicación actual de VDE-AR-E 2510-2.

▶ Si el cable de conexión a red estuviese dañado debería ser sustituido por un técnico electricista autorizado por Miele a fin de evitar peligros para el usuario.

## Advertencias e indicaciones de seguridad

---

- ▶ Los dispositivos de varios enchufes o los cables de prolongación no garantizan la seguridad necesaria (peligro de incendio). No conecte el aparato a la red eléctrica con este tipo de dispositivos.
- ▶ Si la humedad llega a los componentes conductores de corriente o al cable de conexión se puede provocar un cortocircuito. No utilice el aparato en zonas de humedad o en las que haya salpicaduras de agua (p. ej., garajes, lavaderos, etc.).
- ▶ Este aparato no se puede utilizar en lugares inestables (p.ej. embarcaciones).
- ▶ Los daños en el aparato pueden poner en peligro su seguridad. Controle visualmente que no hay daños. Nunca ponga un aparato dañado en funcionamiento.
- ▶ Utilice el aparato únicamente cuando esté montado para poder garantizar su funcionamiento correcto.
- ▶ En caso de trabajos de instalación, mantenimiento y reparación, el aparato deberá desconectarse de la red. El aparato está desconectado de la red eléctrica únicamente si se cumplen las siguientes condiciones:
  - se han desactivado los automáticos de la instalación eléctrica, o
  - se han desenroscado totalmente los fusibles roscados de la instalación eléctrica, o
  - se ha desenchufado el cable de conexión del aparato. En aparatos dotados de un cable de conexión con clavija, no tire del cable, utilice siempre la clavija para desenchufar el aparato de la red eléctrica.
- ▶ Los trabajos de instalación, mantenimiento o reparación inadecuados pueden originar graves peligros para el usuario. Los trabajos de instalación, mantenimiento o reparación se realizarán exclusivamente por personal técnico autorizado de Miele.
- ▶ Se pierden los derechos de la garantía si el aparato no es reparado por el Servicio Post-Venta autorizado de Miele.



## Advertencias e indicaciones de seguridad

---

- ▶ Los componentes defectuosos solo podrán ser sustituidos por piezas originales de Miele. Miele solo podrá garantizar el total cumplimiento de los requisitos de seguridad si se utilizan piezas originales.
- ▶ Este aparato está equipado, debido a requisitos especiales (p. ej., relacionados con temperatura, humedad, resistencia química, resistencia a la abrasión y vibración) con una lámpara especial. Esta lámpara solo se puede utilizar para el uso previsto. No es apropiada para iluminación ambiental. La sustitución solo puede ser llevada a cabo por personal autorizado por Miele o por el Servicio Post-venta. Las lámparas de este aparato son de la clase de eficiencia energética E.

### Instalación correcta

- ▶ Para la instalación del aparato es necesario tener en cuenta las indicaciones del manual de montaje adjunto.
- ▶ Emplace el aparato con la ayuda de otra persona.
- ▶ Lleve a cabo el cambio de sentido de apertura de la puerta (en caso de ser posible) siguiendo las indicaciones del manual de montaje.
- ▶ Coloque el aparato en posición horizontal. Solo así queda garantizado un perfecto funcionamiento.
- ▶ Instale el aparato únicamente en un armario empotrado estable, rectangular y horizontal que esté colocado sobre un suelo nivelado y plano.

# Advertencias e indicaciones de seguridad

---

## Uso apropiado

- ▶ El aparato está diseñado para una clase climática determinada (rango de temperatura ambiente) y requiere el cumplimiento de los correspondientes márgenes de temperatura. La clase climática está indicada en la placa de características situada en el interior del aparato. Una temperatura ambiente más baja provoca un mayor tiempo de parada del compresor, por lo que el aparato no puede mantener la temperatura requerida.
- ▶ Cerciórese de que las rejillas de ventilación no queden tapadas u obstruidas por objetos. De lo contrario, no quedaría garantizada la correcta conducción del aire, lo que incrementaría el consumo de energía eléctrica y podría causar daños en los componentes de aparato.
- ▶ Si almacena alimentos que contengan grasa o aceite en la puerta, observe que la grasa o el aceite que pueda derramarse no entre en contacto con los componentes de material sintético del aparato. Se podrían producir fisuras de tensión en el material sintético y podría romperse o rasgarse.
- ▶ Riesgo de incendio y de explosión. No almacene materiales explosivos ni productos con gases combustibles en el aparato (p .ej., botes de spray). Los gases inflamables pueden llegar a arder debido a los componentes eléctricos.
- ▶ ¡Riesgo de explosión! No utilice aparatos eléctricos en el aparato (p. ej., para fabricar helado). Pueden producirse chispas eléctricas.
- ▶ Peligro de sufrir daños y lesiones. No almacene en el compartimento congelador latas ni botellas que contengan bebidas carbonatadas o líquidos que pudieran congelarse. Las latas y botellas podrían explotar.
- ▶ Peligro de sufrir daños y lesiones. En el caso de introducir botellas en el congelador para que se enfríen rápidamente, extráigalas como mucho tras una hora. Las botellas podrían explotar.

## Advertencias e indicaciones de seguridad

---

- ▶ ¡Peligro de sufrir lesiones! No toque alimentos congelados ni piezas de metal cuando tenga las manos mojadas. Las manos podrían quedar adheridas.
- ▶ ¡Peligro de sufrir lesiones! No introduzca nunca cubitos de hielo ni polos directamente en la boca después de extraerlos del compartimento congelador.  
La temperatura extremadamente baja del hielo podría hacer que los labios o la lengua se adhieran.
- ▶ No congele de nuevo alimentos total o parcialmente descongelados. Consuma estos alimentos lo antes posible puesto que su valor nutritivo disminuye y éstos se deterioran. Los alimentos descongelados ya cocinados se pueden congelar de nuevo.
- ▶ El consumo de alimentos después de su fecha de caducidad puede entrañar el riesgo de una intoxicación alimentaria.  
El período máximo de conservación depende de una serie de factores, como el grado de frescura, la calidad del alimento y la temperatura de conservación. ¡Observe las fechas de caducidad y las indicaciones de conservación indicadas por el fabricante!

### Accesorios y repuestos

- ▶ Utilice exclusivamente accesorios originales de Miele. Si se utilizan o instalan otros componentes no autorizados se pierde todo derecho de garantía.
- ▶ Miele ofrece una garantía de suministro de hasta 15 años, pero no menos de 10 años, para las piezas de repuesto después del final de la producción en serie de su aparato de frío.

# Advertencias e indicaciones de seguridad

---

## Limpieza y mantenimiento

- ▶ No aplique aceites o grasas en la junta de la puerta, ya que con el tiempo ésta se volvería porosa.
- ▶ El vapor de un limpiador a vapor podría penetrar en las piezas conductoras de tensión y provocar un cortocircuito. No utilice nunca un limpiador a vapor para limpiar el aparato.
- ▶ Los objetos puntiagudos o con bordes afilados dañan el generador de frío y pueden causar un mal funcionamiento del aparato. No utilice en ningún caso objetos puntiagudos o con bordes afilados para
  - eliminar capas de escarcha o heladas,
  - despegar cubiteras o alimentos congelados.
- ▶ No coloque nunca calefactores eléctricos o velas en el interior del aparato para descongelar alimentos, ya que el material sintético resultará dañado.
- ▶ No utilice sprays de descongelación o anticongelantes, dado que pueden formar gases explosivos que contengan soluciones propulsantes o disolventes que dañen el material sintético y que sean nocivos para la salud.

## Transporte

- ▶ Transporte siempre el aparato en posición vertical y en el embalaje de transporte para evitar que se produzcan daños.
- ▶ Peligro de sufrir daños y lesiones. Transporte el aparato con la ayuda de una segunda persona, ya que es muy pesado.

# Advertencias e indicaciones de seguridad

---

## Reciclaje de aparatos inservibles

- ▶ En caso necesario, destruya el cierre de la puerta del aparato anti-guio. Así evitará que los niños se queden encerrados jugando poniendo en peligro su vida.
- ▶ ¡Se podrían producir salpicaduras de refrigerante que pueden provocar graves lesiones oculares! Cerciórese de no dañar ningún componente del circuito refrigerador, p. ej.
  - pinchando los conductos del refrigerante del evaporador,
  - doblando las conducciones,
  - raspando recubrimientos protectores.

## Símbolo en el compresor (disponible según modelo)

Información relevante exclusivamente para el reciclaje. No existe ningún riesgo en funcionamiento normal.



- ▶ El aceite del compresor puede ser mortal en caso de ingestión y penetración en las vías respiratorias.

# Su contribución a la protección del medio ambiente

---

## Eliminación del embalaje de transporte

El embalaje protege al aparato de daños durante el transporte. Los materiales del embalaje se han seleccionado siguiendo criterios ecológicos y en función de su posterior tratamiento en plantas de reciclaje.

La devolución del embalaje al ciclo de reciclado contribuye al ahorro de materias primas y reduce la generación de residuos. Por tanto, dichos materiales no deberán tirarse a la basura, sino entregarse en un punto de recogida específica.

## Reciclaje de aparatos inservibles

Los aparatos eléctricos y electrónicos contienen multitud de materiales valiosos. También contienen sustancias, mezclas y componentes concretos que eran necesarios para su funcionamiento y seguridad. En la basura doméstica, así como si se manipulan de forma incorrecta, pueden ser perjudiciales para la salud y causar daños en el medio ambiente. En ningún caso tire su aparato inservible en la basura doméstica.

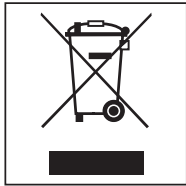

En su lugar, utilice para ello los puntos de recogida y almacenamiento oficialmente establecidos para la entrega y reciclaje de aparatos eléctricos y electrónicos disponibles en el municipio, distribuidores o Miele. Usted es el único

responsable legal de borrar cualquier dato personal disponible en el aparato a eliminar.

Cerciórese de que las conducciones del aparato no puedan sufrir desperfectos hasta la entrega del aparato a un establecimiento especializado para su reciclaje.

De este modo se garantiza que el refrigerante en el circuito de frío y el aceite del compresor no lleguen a contaminar el medio ambiente.

Guarde el aparato inservible fuera del alcance de los niños hasta el momento de transportarlo al desguace. Encontrará información al respecto en las instrucciones de manejo, en el capítulo «Advertencias e indicaciones de seguridad».

## Lugar de emplazamiento

 Riesgo de sufrir daños y lesiones debido a que el aparato podría volcarse.

El aparato es muy pesado y tiende a volcarse cuando las puertas están abiertas.

Mantenga cerrada/s la/s puerta/s del aparato, hasta que se encuentre/n instalado/s. Para asegurarlo en el hueco de empotramiento, tenga en cuenta las indicaciones del manual de montaje.

 Riesgo de sufrir daños y peligro de incendio provocado por aparatos que desprenden calor.

Los aparatos que desprenden calor podrían incendiarse y el aparato podría comenzar a arder.

El aparato no debe instalarse bajo una placa de cocción.

 Riesgo de sufrir daños y peligro de incendio provocado por llamas abiertas.

Las llamas abiertas podrían incendiar el aparato.

Mantenga alejadas del aparato las llamas abiertas, p. ej. una vela.

El lugar adecuado debe estar seco y bien ventilado.

Al elegir el lugar de emplazamiento, tenga en cuenta que el consumo de energía del aparato aumenta cuando se coloca en las inmediaciones de una calefacción, un horno o cualquier otra fuente de calor. Evite la luz solar directa.

Cuanto más elevada sea la temperatura ambiente, más tiempo funciona el compresor y mayor será el consumo de energía.

Al emplazar el aparato asegúrese además de lo siguiente:

- La base de enchufe deberá encontrarse fuera de la zona posterior del aparato y debe ser accesible en caso de emergencia.
- La clavija y el cable de red no deben estar en contacto con la parte posterior del aparato, ya que estos podrían resultar dañados a causa de la vibración del aparato.
- Tampoco se deben conectar otros aparatos a la base de enchufe situada en la zona posterior del aparato.

# Instalación

 Riesgo de sufrir daños debido a una elevada humedad en el aire.

En caso de que la humedad del aire sea alta, esto puede producir la formación de condensados en las superficies exteriores del aparato.

Este agua de condensación puede provocar corrosión en las paredes exteriores del mismo.

Emplace el aparato en una estancia seca o climatizada con suficientes posibilidades de ventilación.

Una vez emplazado, asegúrese de que la/s puerta/s esté/n correctamente cerrada/s y que se haya colocado tal y como se describe. Es imprescindible mantener las secciones de entrada y salida de aire indicadas.

## Combinaciones side-by-side

 Peligro de sufrir daños debido a la formación de condensados en las paredes exteriores.

En caso de que la humedad del aire sea alta, esto puede producir la formación de condensados en las paredes exteriores y, con ello, corrosión.

Por lo tanto, en ningún caso coloque otro aparato de frío directamente al lado de este ya sea vertical u horizontalmente.

En caso de colocar varios aparatos de frío sin calefacción integrada uno junto al otro, se deberá respetar una distancia de 150 mm entre los aparatos.

## Clase climática

El aparato está diseñado para una clase climática determinada (rango de temperatura ambiente) y requiere el cumplimiento de los correspondientes márgenes de temperatura.

En caso de que la temperatura ambiente sea muy baja, se prolongará el estado de reposo del compresor. Lo que puede aumentar las temperaturas del congelador y frigorífico y, por consiguiente, provocar algún daño.

La clase climática está indicada en la placa de características situada en el interior del aparato.

| Clase climática | Temperatura ambiente |
|-----------------|----------------------|
| SN              | de +10 °C a +32 °C   |
| N               | de +16 °C a +32 °C   |
| ST              | de +16 °C a +38 °C   |
| T               | de +16 °C a +43 °C   |

Si el aparato de la clase climática SN funciona a temperaturas ambiente más frías (hasta +5 °C), se garantiza su correcto funcionamiento.



## Entrada y salida de ventilación

 **Riesgo de sufrir daños y peligro de incendio por una ventilación inadecuada.**

En caso de que el aparato no esté lo suficientemente ventilado, el compresor salta más frecuentemente y funciona durante más tiempo. Esto conlleva un aumento del consumo energético y de la temperatura de funcionamiento del compresor, lo que puede ocasionar daños en el compresor.

Asegúrese de que haya suficiente entrada y salida de aire de ventilación en el aparato.

Es imprescindible que respete las rejillas de ventilación.

Cerciórese de que las secciones de ventilación no queden tapadas u obstruidas por objetos.

Además, es imprescindible que se limpien periódicamente de deposiciones de polvo.

El aire en la pared posterior del aparato se calienta. Por eso es necesario que el armario de alojamiento esté dimensionado de modo que quede garantizada la correcta ventilación (ver capítulo "Medidas de empotramiento" y el manual de montaje adjunto):

## Puerta del mueble

### Ranura horizontal y vertical

Según el diseño de la cocina, están determinados el grosor y el radio de los cantos de la puerta del aparato así como el tamaño de la ranura perimetral (ranura horizontal y vertical).

Es imprescindible tener en cuenta:

#### - Ranura horizontal

La ranura entre la puerta del mueble y la puerta del armario situado por encima o por debajo debe ser de al menos 3 mm.

#### - Ranura vertical

En caso de que la ranura entre la puerta del mueble del aparato y el frontal del mueble de cocina adyacente con bisagras o los laterales sea muy pequeña, al abrir la puerta del aparato podría producirse colisión con el frontal del mueble de cocina/los laterales.

Dependiendo del grosor de la puerta del mueble y del radio de los cantos será necesaria una ranura individual.

Es necesario tenerlo en cuenta a la hora de planificar la cocina o de sustituir el aparato para conseguir una solución adecuada.

| Grosor de la puerta del mueble <b>A</b> [mm] | Medidas de la ranura <b>X</b> [mm] para diferentes radios de los cantos <b>B</b> |     |     |     |
|----------------------------------------------|----------------------------------------------------------------------------------|-----|-----|-----|
|                                              | R0                                                                               | R1  | R2  | R3  |
| ≥16–19                                       | 2,5                                                                              |     |     |     |
| 20                                           | 3                                                                                | 3   | 2,5 | 2,5 |
| 21                                           | 3                                                                                | 3   | 2,5 | 2,5 |
| 22                                           | 4                                                                                | 3,5 | 3   | 3   |

# Instalación

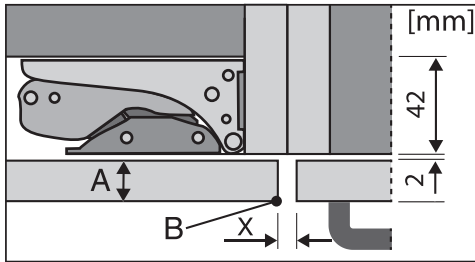

| Aparato de frío                                               | kg |
|---------------------------------------------------------------|----|
| K 7114 E, K 7104 E Selection                                  | 19 |
| K 7314 E, K 7304 E Selection,<br>K 7314 F, K 7304 F Selection |    |

frontal del mueble de cocina adyacente

A = Grosor del frontal del mueble

B = Radio de cantos

X = medida de la ranura

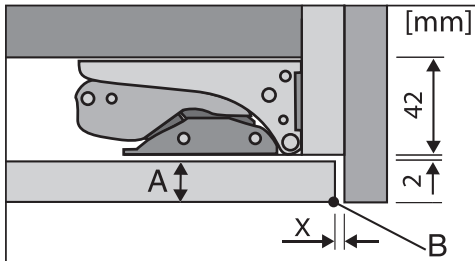

laterales de cierre

A = Grosor del frontal del mueble

B = Radio de cantos

X = medida de la ranura

**Consejo:** Montar un distanciador entre el cuerpo del mueble y los laterales. Así se consigue que la ranura tenga el ancho necesario.

## – Peso de la puerta del mueble

⚠ Riesgo de sufrir daños debido al peso excesivo de la puerta del mueble.

Si se montan puertas con un peso superior al permitido, las bisagras pueden resultar dañadas, lo que a su vez podría provocar limitaciones funcionales.

El peso máximo permitido de la puerta del mueble es de:

## Medidas de empotramiento

### Empotramiento en un armario columna/vista lateral

Todas las dimensiones se indican en mm.

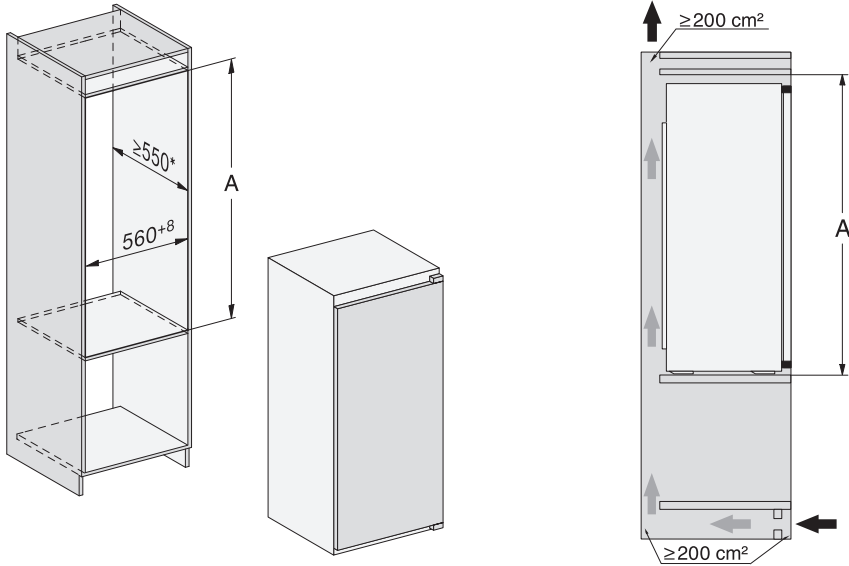

\* Para el consumo de energía declarado se ha tenido en cuenta un hueco de empotramiento de 560 mm. El aparato está equipado para funcionar a pleno rendimiento en un hueco de empotramiento de 550 mm, lo que aumenta ligeramente el consumo energético.

Antes del montaje, asegúrese de que el armario de empotramiento se corresponde con las medidas de empotramiento correctas. Es imprescindible mantener las secciones de entrada y salida de aire indicadas para garantizar el correcto funcionamiento del aparato.

|                                                            | <b>Alto del hueco<br/>A</b> |
|------------------------------------------------------------|-----------------------------|
| K 7114 E, K 7104 E Selection                               | 874 – 890                   |
| K 7314 E, K 7304 E Selection, K 7314 F, K 7304 F Selection | 1.220 – 1.236               |

# Instalación

## Conexiones y ventilación

Todas las dimensiones se indican en mm.

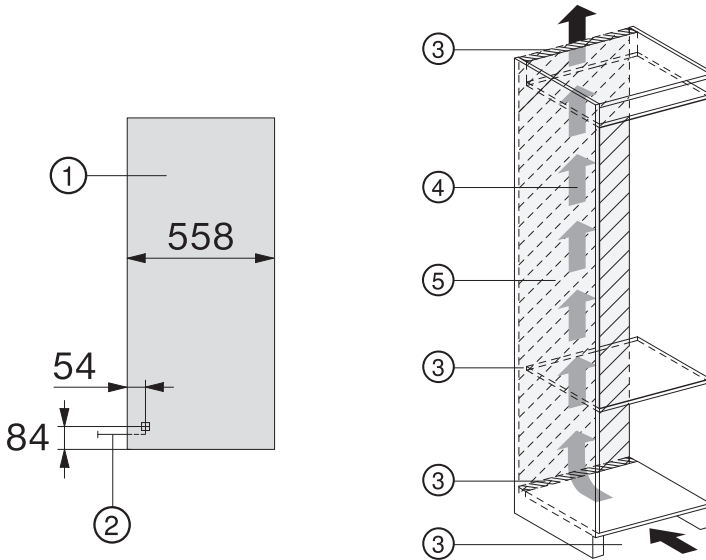

① Vista desde la parte delantera

② Cable de conexión, longitud = 2.200 mm

Es posible adquirir un cable más largo a través del Servicio Post-venta de Miele.

③ Orificio de ventilación mín. 200 cm<sup>2</sup>

④ Ventilación

⑤ Sin conexión en esta zona

## Conexión eléctrica

El aparato se distribuye de serie "preparado para conectarlo" a una base de enchufe con toma de tierra.

Emplace el aparato de forma que se pueda acceder a la base de enchufe con facilidad. Si eso no fuera posible, asegúrese de que en la instalación haya un dispositivo de desconexión para todos los polos.

 Peligro de incendio por sobrecalentamiento.

El funcionamiento del aparato con dispositivos de varios enchufes o con cables de prolongación puede tener como consecuencia una sobrecarga del cable.

Por motivos de seguridad, no utilice dispositivos de varios enchufes ni cables de prolongación.

La instalación eléctrica deberá realizarse de acuerdo con la norma VDE 0100.

Por motivos de seguridad recomendamos el uso de un dispositivo de corriente residual (RCD) tipo  en la instalación de la casa asignada para la conexión eléctrica del aparato.

Un cable de conexión dañado solo podrá sustituirse por otro cable de conexión especial del mismo tipo (disponible en el Servicio Post-venta de Miele). Por motivos de seguridad, la sustitución solo puede ser llevada a cabo por personal autorizado o por el Servicio Post-venta de Miele.

En este manual de instrucciones y en la placa de características se facilita toda la información sobre la potencia nominal y los fusibles correspondientes.

Compara esa información con la de la conexión de la instalación.

En caso de duda, consulte a un técnico electricista.

Es posible el funcionamiento temporal o permanente en un sistema de suministro de energía autosuficiente o no sincronizado con la red (como redes autónomas, sistemas de respaldo). Un requisito previo para el funcionamiento es que el sistema de suministro de energía cumpla con las especificaciones de la norma EN 50160 u otra similar.

Las medidas de protección previstas en la instalación doméstica y en este producto de Miele deberán quedar también garantizadas en su función y funcionamiento tanto en funcionamiento aislado como en funcionamiento no sincronizado con la red, o bien ser sustituidas por medidas equivalentes en la instalación.

Como se describe, por ejemplo, en la publicación actual de VDE-AR-E 2510-2.

# Ahorro de energía

---

## Cómo ahorrar energía:

- Lugar de emplazamiento** En caso de temperaturas ambiente más altas, el aparato tiene que enfriarse más a menudo y consume más energía en el proceso. Por lo tanto:
- Colocar el aparato en una estancia bien ventilada.
  - Colocarlo lejos de una fuente de calor (elemento calefactor, cocina).
  - Protegerlo de la radiación solar directa.
  - Garantice una temperatura ambiente ideal de alrededor de 20 °C.
  - Elimine regularmente el polvo acumulado en las secciones de entrada y salida de aire.
- Ajuste de temperatura** Cuanto más baja sea la temperatura ajustada, mayor será el consumo energético. Se recomiendan los siguientes ajustes:
- Zona de refrigeración entre 4 y 5 °C.
  - Compartimento congelador -18 °C.
- Manejo** El consumo de energía aumenta debido al calor introducido y al impedimento de la circulación del aire. Por lo tanto:
- Abra la/s puerta/s del aparato durante el menor tiempo posible. Ordenar bien los alimentos ayuda a escogerlos fácilmente.
  - Después de la apertura, cierre la/s puerta/s correctamente.
  - Deje que los alimentos y las bebidas calientes se enfríen antes de introducirlos en el aparato.
  - Coloque los alimentos bien envueltos o cubiertos.
  - No llene excesivamente los compartimentos para que pueda circular el aire.
  - Para descongelar, coloque los alimentos congelados en el frigorífico.

- Descongelar** Un capa de hielo dificulta la emisión de frío en el congelador.  
Por lo tanto:
- Descongele el aparato en caso de haberse acumulado una capa de hielo de máx. 0,5 cm.

## Descripción del aparato

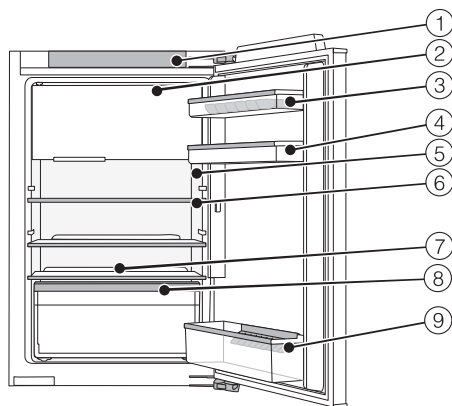

- ① Panel de mandos con display e interruptor de conexión/desconexión
- ② Compartimento congelador
- ③ Huevera
- ④ Estante de la puerta del aparato
- ⑤ Iluminación interior
- ⑥ Balda
- ⑦ Canaleta y orificio de evacuación para agua descongelada
- ⑧ Cajón para fruta y verdura
- ⑨ Botellero con soporte para botellas (según modelo)

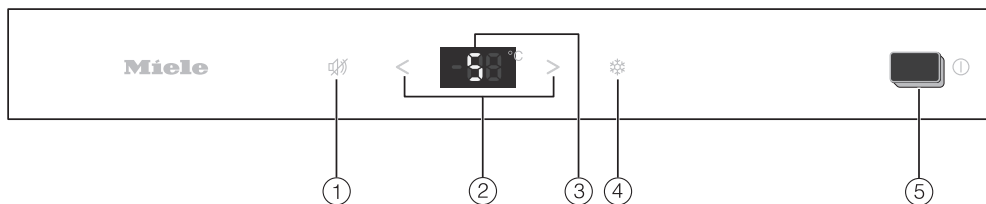

- ① Desconectar la alarma de la puerta
- ② Ajustar la temperatura (< para aumentarla y > para disminuirla)
- ③ Display con indicación de temperatura
- ④ Conexión/Desconexión de la función SuperFrío
- ⑤ Tecla Conexión/Desconexión del aparato



## Distribución de los elementos en el interior

### Adaptar los estantes de la puerta/el soporte para botellas

Únicamente cambie la posición de los estantes de la puerta/del soporte para botellas cuando estén vacíos.

- Deslice los estantes de la puerta/el soporte para botellas hacia arriba y extraígalos hacia fuera.
- Colóquelo/s de nuevo en el lugar deseado.

### Desplazar o retirar el soporte para botellas (según modelo)

Las láminas del soporte para botellas llegan al botellero y aportan mayor seguridad a las botellas al abrir y cerrar la puerta del aparato.

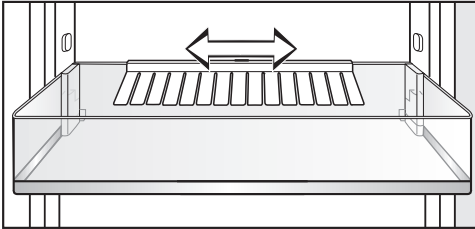

El soporte para botellas se puede desplazar hacia la derecha o la izquierda. De forma que haya más espacio para los cartones.

El soporte para botellas se puede extraer completamente (p. ej. para la limpieza):

- Desplace el soporte hacia arriba.

### Adaptar la altura de las baldas

La altura de las baldas puede ajustarse a la altura de los alimentos:

- Tire de la balda hacia delante y gírela hacia abajo.
- Reemplace la balda con el canto posterior hacia arriba en el lugar deseado. El canto posterior debe estar colocado hacia arriba, para evitar que los alimentos entren en contacto con la pared posterior y se adhieran a ella.

### Retirar y colocar el cajón para fruta y verdura

- Es posible extraer por completo el cajón para la fruta y la verdura para disponer o retirar alimentos.

## Descripción del aparato

---

### Accesorios que forman parte del suministro

Huevera

Soporte para botellas (dotación según modelo)

Cubitera

### Accesorios especiales

Miele le ofrece una serie de prácticos accesorios y productos de limpieza y mantenimiento creados específicamente para estos electrodomésticos.

#### Bisagras SoftClose

Las bisagras SoftClose garantizan el cierre y la apertura delicados de la puerta del aparato.

Además, con SoftClose la puerta se cierra automáticamente cuando el ángulo de apertura es menor de 30°.

#### Paño multiuso de microfibra

El paño de microfibra ayuda a eliminar las huellas dactilares y la suciedad ligera depositada sobre frontales de acero inoxidable, paneles de aparatos, ventanas, muebles, ventanas de vehículos, etc.

#### Kit MicroCloth

El kit MicroCloth se compone de un paño universal, otro para cristal y otro para pulir.

Los paños son extremadamente resistentes al desgarro y al desgaste. Gracias a sus finas microfibras, el paño logra un gran rendimiento de limpieza.

Podrá adquirir los accesorios especiales en nuestra tienda online o a través de nuestro Servicio Post-venta (ver información al final de este manual de instrucciones) y en distribuidores especializados.

# Conectar y desconectar el aparato

## Antes de la primera utilización

- Retire todo el material de embalaje y las láminas protectoras.
- Limpie el interior del armario y los accesorios (ver capítulo "Limpieza y mantenimiento").

## Accesorios

### Colocar el soporte para botellas (dotación según modelo)

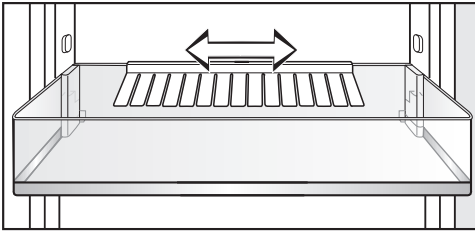

- Coloque el soporte para botellas en el centro sobre el canto posterior del botellero.

## Conexión del aparato

- Abra la puerta del aparato.
- Conecte el aparato con el interruptor Conexión/Desconexión del panel de mandos.

El aparato comienza a enfriar y la iluminación interior se enciende cuando la puerta está abierta.

Antes de introducir alimentos por primera vez, es conveniente dejar que el frigorífico se enfríe durante algunas horas, a fin de alcanzar una temperatura adecuada. Introduzca los alimentos en el congelador una vez haya alcanzado la temperatura preajustada.

Introduzca los alimentos en el congelador una vez haya alcanzado al menos los  $-18\text{ }^{\circ}\text{C}$ .

## Desconexión del aparato

- Desconecte el aparato con el interruptor Conexión/Desconexión del panel de mandos.

La iluminación interior y la refrigeración están desconectados.

Tenga en cuenta que: El aparato no está desenchufado, tan solo se ha desconectado.

## En caso de ausencias prolongadas

Si se desconecta el aparato durante un período de ausencia prolongado y no se limpia, existe el riesgo de que se forme moho al dejarlo cerrado. Es imprescindible que limpie el aparato.

En caso de no usar el aparato durante un tiempo prolongado, tenga en cuenta lo siguiente:

- Desconecte el aparato.
- Descongele el compartimento congelador.
- Desconecte la clavija de conexión o desconecte el fusible de la instalación doméstica.
- Limpie el aparato y déjelo abierto para que se ventile y evitar así la formación de olores.

# La temperatura más adecuada

---

El ajuste correcto de la temperatura es crucial para la durabilidad de los alimentos. A medida que la temperatura baja, los procesos de crecimiento de los microorganismos se ralentizan. Los alimentos no se estropean tan rápido.

La temperatura del aparato aumentará,

- cuanto más frecuentemente y más tiempo se abra la puerta del aparato,
- cuanto mayor sea la cantidad de alimentos almacenados,
- cuanto más calientes estén los alimentos frescos que se almacenen,
- cuanto mayor sea la temperatura de la estancia donde se encuentra el aparato. El aparato está diseñado para una clase climática determinada (rango de temperatura ambiente) y requiere el cumplimiento de los correspondientes márgenes de temperatura.

## ... en el frigorífico

En el frigorífico, recomendamos una temperatura de refrigeración de **4 °C**.

## ... en el compartimento congelador

Para congelar alimentos frescos y almacenar alimentos durante periodos largos, es necesaria una temperatura de **-18 °C**. A esta temperatura la formación de microorganismos es prácticamente nula. En cuanto la temperatura supera los -10 °C, comienza el proceso de descomposición por la acción de microorganismos y se reduce el tiempo de conservación de los alimentos. Por esta razón, los alimentos parcial o totalmente descongelados podrán congelarse de nuevo únicamente cuando se hayan cocinado o asado. La mayoría de los microorganismos desaparecen con las temperaturas altas.

## Indicación de temperatura

La indicación de temperatura en el display muestra en funcionamiento normal la temperatura **deseada**.

## Ajustar la temperatura

- Ajuste la temperatura con las teclas sensoras < y > del panel de mandos.
- Al tocar una tecla sensora: el valor de la temperatura cambia en pasos de 1 °C.
- Mantenga el dedo sobre la tecla táctil: el valor de temperatura cambia de forma continua.

Cuanto más alta o baja sea la temperatura en el frigorífico, más alta o baja será también la temperatura en el compartimento congelador.

## Posibles valores de ajuste

- Zona de refrigeración: 2 y 8 °C

## En caso de haber modificado el ajuste de temperatura:

- Compruebe la indicación de temperatura una vez transcurridas algunas horas. Solo entonces queda ajustada la temperatura real.
- después de aprox. 6 horas en caso de que el aparato esté poco lleno
- después de aprox. 24 en caso de que el aparato esté lleno

En caso de que la temperatura sea demasiado alta o baja después de este tiempo:

- Ajuste la temperatura de nuevo.

# Utilizar la función SuperFrío

## SuperFrío ❄️

Con la función SuperFrío ❄️ conectada la temperatura del **frigorífico** y del **congelador** desciende rápidamente al valor más bajo (en función de la temperatura ambiente). La temperatura del frigorífico desciende puesto que este funciona a la mayor potencia frigorífica posible. Seleccione esta función si desea enfriar rápidamente una cantidad grande de alimentos frescos o bebidas o antes de congelar alimentos frescos. Con ello consigue que los alimentos se congelen rápidamente y mantengan su valor nutritivo, vitaminas, aspecto y sabor.

En caso de estar conectada la función SuperFrío ❄️ pueden producirse ruidos de funcionamiento.

Es necesario conectar la función SuperFrío ❄️ aprox. **4 horas antes de introducir** los alimentos o bebidas.

La función SuperFrío ❄️ se desconecta automáticamente transcurridas aprox. 36 horas. El aparato vuelve a funcionar a una potencia frigorífica normal.

**Consejo:** A fin de ahorrar energía, puede desconectar la función SuperFrío ❄️ una vez se hayan enfriado suficientemente los alimentos o las bebidas.

## Conectar/desconectar la función SuperFrío ❄️

- Tocar la tecla sensora SuperFrío ❄️, para volver a conectar o desconectar la función.

La tecla sensora SuperFrío ❄️ se retroilumina en color amarillo.

 Riesgo para la salud debido al consumo de alimentos estropeados.

Si la temperatura ha sido superior a  $-18^{\circ}\text{C}$  durante un tiempo prolongado, los alimentos congelados pueden descongelarse total o parcialmente. Así se acorta la durabilidad de los alimentos.

Compruebe si los alimentos están total o parcialmente descongelados. En este caso deberá consumir dichos alimentos lo antes posible o elaborarlos (cocer o asar) antes de volver a congelarlos.

El aparato está equipado con un sistema de aviso con el fin de evitar la pérdida de energía al estar la puerta abierta y proteger los alimentos almacenados del calor.

Si la puerta del aparato permanece abierta durante más de 2 minutos, se emite una señal acústica.

La señal acústica se apaga en cuanto se cierra la puerta del aparato.

### **Desconectar anticipadamente la alarma de la puerta**

Si le molesta la señal acústica, puede desconectarla con antelación.

- Toque la tecla sensora  del panel de mandos.

La señal acústica se apaga.

# Almacenar alimentos en el frigorífico

 Peligro de explosión por gases inflamables.

Los gases inflamables pueden llegar a arder debido a los componentes eléctricos.

No almacene materiales explosivos ni productos con gases combustibles en el aparato (p .ej., botes de spray). Es posible reconocerlos porque o bien se indica en los ingredientes de la etiqueta o se añade un símbolo de llama. En caso de escapar gases estos podrían incendiarse debido a los componentes eléctricos.

 Riesgo de sufrir daños por alimentos que contengan grasa o aceite.

Si almacena alimentos que contengan grasa o aceite en la puerta, se podrían producir fisuras de tensión en el material sintético y podría romperse o rasgarse.

Observe que la grasa o el aceite que pueda derramarse no entre en contacto con los materiales sintéticos del aparato.

En caso de que la circulación del aire no sea suficiente, se reduce la potencia frigorífica y aumenta el consumo energético.

No almacene alimentos demasiado juntos para que pueda circular bien el aire.

## Distintas zonas de refrigeración

Debido a la circulación natural del aire ajuste rangos de temperatura diferentes en el frigorífico.

El aire frío y pesado desciende hasta la parte inferior del frigorífico. Utilice las diferentes zonas de temperatura para almacenar los alimentos.

### Zona menos fría

La zona menos fría está situada en la parte superior de la zona delantera y en la puerta del aparato. Esta zona es idónea para guardar la mantequilla, de modo que quede lo suficientemente blanda para untar y el queso, para que no pierda su aroma.

### Zona más fría

La zona más fría del frigorífico se encuentra directamente encima del cajón para fruta y verdura y en la pared posterior.

Utilice esta zona para almacenar los alimentos delicados y fácilmente perecederos, p. ej.:

- pescado, carne, aves,
- embutidos, platos precocinados,
- platos y repostería elaborados con huevos o nata,
- masa fresca, masa para tartas, pizzas, quiches,
- queso y otros productos elaborados con leche fresca,
- verdura preparada en envoltorio de plástico,



# Almacenar alimentos en el frigorífico

- en general todos los alimentos frescos (cuya fecha de caducidad indique una temperatura de almacenamiento de mín. 4 °C).

**Consejo:** Evite almacenar los alimentos de forma que toquen la pared posterior del frigorífico. De lo contrario, podrían congelarse.

## No aptos para la zona del frigorífico

No todos los alimentos son aptos para el almacenamiento a una temperatura inferior a 5 °C, porque no son resistentes al frío.

Entre los alimentos sensibles al frío se encuentran, entre otros:

- la piña, el aguacate, los plátanos, la granada, el mango, el melón, la papaya, la fruta de la pasión, los cítricos (como p. ej. limones, naranjas, mandarinas, pomelos),
- fruta que todavía debe madurar,
- las berenjenas, los pepinos, las patatas, el pimiento, los tomates, los calabacines,
- el queso duro (como el parmesano, queso artesano de pastor).

## Consejos para la compra de alimentos

La condición previa más importante para un tiempo prolongado de almacenamiento es que los alimentos estén frescos cuando se almacenan.

Tenga en cuenta la fecha de caducidad y la temperatura correcta de conservación.

La cadena de frío no debería romperse

en la medida de lo posible. Evite, p. ej., que los alimentos permanezcan demasiado tiempo dentro del vehículo.

## Almacenamiento correcto de los alimentos

Guarde los alimentos **envueltos o bien tapados** en el frigorífico. De esta forma evitará que los alimentos absorban olores extraños, que se sequen o que se transmitan los gérmenes. Esto es de especial importancia al almacenar alimentos de origen animal. Asegúrese de que los alimentos, como la carne cruda y el pescado en particular, no entren en contacto con otros alimentos.

Con el ajuste de temperatura adecuado y las medidas higiénicas correspondientes se puede prolongar sensiblemente la durabilidad de los alimentos y evitar tener que desecharlos.

## Fruta y verdura

La fruta y la verdura pueden guardarse sin empaquetar en el cajón para fruta y verdura.

## Alimentos con alto contenido en albúmina

Observe que los alimentos con alto contenido en albúmina se deterioran con mayor rapidez. Es decir, los crustáceos y los moluscos se deterioran, p. ej., antes que el pescado y este antes que la carne.

# Congelar y conservar

## ¿Qué ocurre al congelar alimentos frescos?

 Riesgo para la salud debido al consumo de alimentos estropeados. Si la temperatura ha sido superior a -18 °C durante un tiempo prolongado, los alimentos congelados pueden descongelarse total o parcialmente. Así se acorta la durabilidad de los alimentos.

Compruebe si los alimentos están total o parcialmente descongelados. En este caso deberá consumir dichos alimentos lo antes posible o elaborarlos (cocer o asar) antes de volver a congelarlos.

Los alimentos frescos deben congelarse por completo en un mínimo de tiempo, a fin de conservar su valor nutritivo, las vitaminas, su aspecto y sabor.

Si el proceso de congelación se realiza con rapidez, el líquido de las células tiene menos tiempo para salir. Las células se encogen menos. Durante la descongelación, el poco líquido que ha salido regresa a las células y la pérdida es menor durante la descongelación. El charco de agua que se forma será más pequeño.

## Cómo utilizar el congelador

Utilice el congelador para:

- almacenar productos ultracongelados,
- preparar cubitos de hielo,
- Congelar cantidades pequeñas de alimentos

Las indicaciones sobre la capacidad máxima de congelación se encuentran en la placa de características.

La capacidad de congelación se refiere a cuántos alimentos se pueden congelar por completo y en cuántas horas.

## Almacenar alimentos precocinados ultracongelados

Si desea almacenar alimentos precocinados ultracongelados, compruebe en el establecimiento de compra:

- que el envase no presente daños,
  - la fecha de caducidad
  - la temperatura del frigorífico indicada en el embalaje debe ser de -18 °C o menos.
- Si es posible, transporta los alimentos congelados en una bolsa térmica e introdúcelos rápidamente en el congelador.

## Congelar alimentos frescos en casa

### Antes de introducir los alimentos

- Cuando la cantidad de alimentos frescos a congelar sea superior a 2 kg, deberá conectarse la función SuperFrío ❄ entre 4 y 6 horas antes de introducir los alimentos.

Los alimentos congelados que ya están almacenados mantienen así su reserva de frío.

- Si desea congelar alimentos, utilice únicamente productos frescos y en perfecto estado.

Es necesario tener en cuenta que algunos alimentos no se pueden congelar. Entre ellas figuran, por ejemplo, las verduras que se suelen consumir crudas, como la lechuga o los rábanos.

**Consejo:** Para que se conserven el color, el sabor, el aroma y la vitamina C, se recomienda blanquear las verduras antes de congelarlas. Para ello ponga las verduras en porciones en agua hirviendo durante 2-3 minutos. Después, retírelas y enfríelas inmediatamente en agua fría. Deje secar bien la verdura.

### Envolver los alimentos

- Congelar en porciones.

**Consejo:** Para evitar el riesgo de quemaduras por congelación, utilice siempre el empaquetado adecuado (p. ej. recipientes para congelar).

- Extraiga el aire del paquete y ciérrelo bien.
- Anote el contenido y la fecha de congelación en el envase.

### Introducir alimento congelado

Los alimentos que se introducen para congelar no deben tocar ningún alimento ya congelado, puesto que se descongelaría.

- Introduzca los envases siempre secos para evitar que estos se adhieran al congelarse.
- Coloque los alimentos a lo ancho en la base del compartimento congelador o en contacto con las paredes laterales interiores, para que se congelen completamente en el menor tiempo posible.

El proceso de congelación ha finalizado **aprox. 24 horas después de introducirlos.**

- Desconecte de nuevo la función SuperFrío ❄.

## Congelar y conservar

### Tiempo de conservación de alimentos congelados

| Categoría-de alimentos | Tiempo de almacenamiento (meses) |
|------------------------|----------------------------------|
| Helado                 | Entre 2 y 6                      |
| Pan, repostería        | Entre 2 y 6                      |
| Queso                  | Entre 2 y 4                      |
| Pescado graso          | Entre 1 y 2                      |
| Pescado magro          | Entre 1 y 5                      |
| Embutidos, jamón       | Entre 1 y 3                      |
| Carne de caza, cerdo   | Entre 1 y 12                     |
| Aves, carne de vacuno  | Entre 2 y 10                     |
| Verduras, fruta        | Entre 6 y 18                     |
| Hierbas aromáticas     | Entre 6 y 10                     |

Los tiempos de almacenamiento indicados son solo orientativos.

En el caso de los productos congelados habituales se deberá tener en cuenta la fecha que aparece en el envase.

En una zona de congelación con una temperatura constante de  $-18\text{ }^{\circ}\text{C}$  y con las medidas higiénicas correspondientes se puede prolongar sensiblemente la durabilidad de los alimentos y evitar tener que desecharlos.

### Enfriamiento rápido de bebidas

En caso de colocar las botellas en el congelador para que se enfríen rápidamente, retirarlas después de **máximo 1 hora** porque, de lo contrario, podrían explotarse.

### Utilizar los accesorios

#### Preparar cubitos de hielo

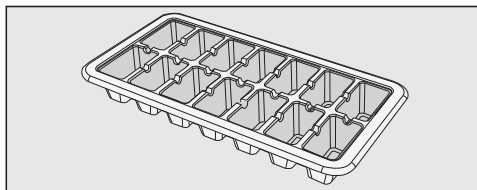

- Llene tres cuartos del depósito de cubitos con agua y póngala en el suelo de uno de los cajones de congelación.
- Para soltar la bandeja adherida por congelación, utilice un objeto sin punta, como p. ej. el mango de una cuchara.

**Consejo:** Los cubitos se desprenden fácilmente de la bandeja si esta se coloca brevemente bajo el grifo.

La zona de refrigeración se descongela automáticamente.

Durante el funcionamiento del compresor pueden formarse escarcha y gotas de agua en la pared posterior de la zona de refrigeración. No es necesario eliminarla escarcha y las perlas de agua.

El agua descongelada fluye por una canaleta y se evacúa, a través del tubo de evacuación de agua descongelada, a un sistema de evaporación situado en la pared posterior del aparato. El calor del compresor hace que el agua de descongelación se evapore automáticamente.

Para ello mantenga siempre limpia la canaleta del agua descongelada y el orificio de evacuación. El agua descongelada debe poder fluir siempre sin obstáculos.

## Descongelar el compartimento congelador

El compartimento congelador no se descongela automáticamente.

Durante el funcionamiento normal con el tiempo se forma escarcha y hielo en el congelador, p. ej. en las paredes interiores. El espesor de las capas de escarcha y hielo depende de las siguientes causas:

- La puerta del compartimento congelador se ha abierto frecuentemente y/o durante un tiempo prolongado.
- Se han congelado grandes cantidades de alimentos frescos.
- Se ha incrementado la humedad del aire de la estancia.

Debido a una capa de hielo gruesa, en determinadas circunstancias no puede cerrarse correctamente la puerta del compartimento congelador. Además disminuye la potencia de refrigeración, lo cual genera un mayor consumo energético.

- Descongele el compartimento congelador de vez en cuando, como muy tarde cuando se haya formado una capa de hielo de 0,5 cm de grosor.

**Consejo:** En caso de que haya pocos alimentos almacenados en el congelador o que este esté vacío o que la humedad y la temperatura de la estancia sean bajas, aproveche para llevar a cabo la descongelación.

# Descongelar

 Riesgo de daños por descongelación incorrecta.

Preste atención a no dañar el generador de frío durante la descongelación, ya que provocaría un mal funcionamiento del aparato.

No raspe las capas de escarcha y hielo. No utilice objetos puntiagudos o con bordes afilados.

No utilice herramientas mecánicas u otro tipo de herramienta que no haya sido recomendada por el fabricante para acelerar el proceso de descongelación.

Procure que no llegue agua al mueble.

## Cómo descongelar el aparato

- Conecte la función SuperFrío ❄️ aprox. 4 horas antes de la descongelación.

De este modo proporcionará una reserva de frío a los alimentos congelados almacenados y éstos se conservarán durante más tiempo a temperatura ambiente.

- Retire los alimentos congelados. Extraiga los alimentos congelados y envuélvalos en varias páginas de papel de periódico o tapados.

**Consejo:** También puede guardar los alimentos en bolsas isotérmicas.

- Coloque los alimentos congelados en un lugar fresco hasta que el compartimento congelador esté de nuevo listo para el funcionamiento.

## Para descongelar

Cuanto más tiempo almacene los alimentos congelados a temperatura ambiente, más breve será la caducidad de los alimentos.

Realice la descongelación rápidamente.

- Conecte la función SuperFrío ❄️ y desconecte el aparato.
- Desconecte la clavija de conexión o desconecte el fusible de la instalación doméstica.
- Deje abierta la puerta del congelador.

**Consejo:** Podrá acelerar la descongelación colocando dos ollas con agua caliente (no hirviendo) sobre salvamantenes en el congelador. En este caso, debería mantener cerrada la puerta durante la descongelación para que no pueda escaparse el calor.

- Extraiga los pedazos de hielo desprendidos.
- Recoja el agua descongelada, varias veces en caso necesario, con una esponja o con un paño.

## Después de descongelar

- Limpie y seque el congelador.
- Enchufe de nuevo el aparato y conéctelo.
- Introduzca los alimentos de nuevo en el congelador en cuanto la temperatura haya descendido lo suficiente.

No retirar la placa de características del interior del aparato. Es necesaria en caso de anomalía.

Tenga precaución de que no llegue agua a la electrónica o a la iluminación.



Riesgo de sufrir daños por la entrada de humedad.

El vapor de un limpiador a vapor podría dañar los componentes sintéticos y eléctricos.

En ningún caso utilice uno para limpiar el aparato.

A través del agujero de desagüe de agua para la congelación no puede fluir el agua procedente de la limpieza.

## Consejos respecto a los productos de limpieza

En el interior del aparato, utilice solo productos para la limpieza y el cuidado del aparato que no dañen los alimentos.

Para evitar daños en las superficies, al limpiar **no utilice**

- productos de limpieza que contengan sosa, amoníaco, ácidos o cloruros,
- productos de limpieza descalcificadores,
- productos de limpieza abrasivos (p. ej., líquidos o en polvo, o piedras de limpieza),
- productos de limpieza que contengan disolventes,
- productos de limpieza especiales para acero inoxidable,
- productos de limpieza para lavavajillas,
- esprays para hornos,
- limpiacristales,
- cepillos y esponjas duros y abrasivos (p. ej., los especiales para ollas),
- gomas quitamanchas,
- espátulas de metal afiladas.

Para la limpieza le recomendamos que utilice un paño limpio, agua templada y un poco de detergente suave.

# Limpieza y mantenimiento

---

## Preparar el aparato para la limpieza

- Desconecte el aparato.
- Retire los alimentos del aparato y guárdelos en un lugar fresco.
- Descongele el compartimento congelador (ver capítulo "Descongelar").
- Extraiga el resto de elementos que se puedan extraer para limpiarlos.

## Limpiar el interior

Limpie el aparato regularmente, al menos una vez al mes, y el congelador cada vez que lo descongele.

Si se deja que la suciedad se acumule durante mucho tiempo, en ocasiones ya no será posible eliminarla. Las superficies pueden cambiar de color o deformarse. Elimine la suciedad cuanto antes.

- Limpie **el interior del aparato** con un paño limpio, agua templada y un poco de detergente suave.
- Después de su limpieza, aclare con agua limpia y séquelo todo con un paño.
- Limpie el congelador después de descongelarlo.
- Limpie a menudo la canaleta del agua descongelada y el orificio de evacuación con un bastoncillo o algo similar para que el agua descongelada pueda evacuarse sin obstáculos.
- Para asegurar la correcta ventilación del aparato y para evitar la formación de olores, deje la puerta abierta durante un breve período de tiempo.



## Limpieza de la junta de la puerta

 Riesgo de sufrir daños debido a una limpieza incorrecta.

En caso de tratar la junta de la puerta con aceites o grasas, esta podría volverse porosa.

No aplique aceites o grasas.

- Limpie la junta de la puerta periódicamente solo con agua, y a continuación séquela bien con un paño.

## Limpieza de las rejillas de ventilación y de evacuación de aire

Las acumulaciones de polvo aumentan el consumo energético.

- Limpie la rejilla de ventilación regularmente con un pincel o con el aspirador (utilice p. ej. el accesorio correspondiente del aspirador Miele).

## Después de la limpieza

- Introduzca de nuevo todos los elementos en el aparato.
- Conecte el aparato de nuevo.
- Conecte la función SuperFrío ❄ durante algún tiempo, para que la temperatura del frigorífico descienda rápidamente.
- Introduzca los alimentos en el congelador en cuanto haya alcanzado una temperatura suficientemente baja.
- Cierre la puerta/las puertas.

## ¿Qué hacer si ...?

---

La mayor parte de las anomalías que se producen en el día a día las podrá solucionar usted mismo. En muchos casos se puede ahorrar tiempo y dinero, ya que evitará la intervención del Servicio Post-venta.

Las siguientes tablas le ayudarán a encontrar las causas de un fallo o error, y corregirlo.

No abra el aparato de frío en la medida de lo posible hasta que se haya eliminado la anomalía para reducir al máximo la pérdida de frío.

| Problema                                                                                           | Causa y solución                                                                                                                                                                                                      |
|----------------------------------------------------------------------------------------------------|-----------------------------------------------------------------------------------------------------------------------------------------------------------------------------------------------------------------------|
| <b>El aparato no tiene potencia de refrigeración y la indicación de temperatura no se ilumina.</b> | El aparato no está conectado.<br>■ Conéctelo.                                                                                                                                                                         |
|                                                                                                    | El interruptor de red no está colocado correctamente en la toma de corriente.<br>■ Enchufe la clavija de red en la base del enchufe.                                                                                  |
|                                                                                                    | El fusible de la instalación doméstica se ha disparado. El aparato, la tensión doméstica u otro aparato podrían estar defectuosos.<br>■ Si fuera necesario, llame a un técnico electricista o al Servicio Post-venta. |

| Problema                                                                                                                          | Causa y solución                                                                                                                                                                                                                                                                                                                                                                                                                                                                                                                                                                                                                                                                                                                                                                                                                                                                                                                                                                                                                                                                                                                                                     |
|-----------------------------------------------------------------------------------------------------------------------------------|----------------------------------------------------------------------------------------------------------------------------------------------------------------------------------------------------------------------------------------------------------------------------------------------------------------------------------------------------------------------------------------------------------------------------------------------------------------------------------------------------------------------------------------------------------------------------------------------------------------------------------------------------------------------------------------------------------------------------------------------------------------------------------------------------------------------------------------------------------------------------------------------------------------------------------------------------------------------------------------------------------------------------------------------------------------------------------------------------------------------------------------------------------------------|
| <p><b>La indicación de temperatura se ilumina pero el aparato no enfría.</b></p>                                                  | <p>El modo Exposición está conectado. Permite mostrar el aparato en un distribuidor sin que la refrigeración esté conectada. Para el uso privado no se requiere este ajuste.</p> <p>El modo exposición se desconecta al realizar el autotest del aparato:</p> <ul style="list-style-type: none"> <li>■ Desconecte el aparato y vuelva a conectarlo después de 5 minutos.</li> <li>■ Toque la tecla sensora SuperFrío ❄ durante los siguientes 10 segundos durante 3-5 segundos hasta que se emita una señal acústica.</li> </ul> <p>Comienza el autotest del aparato y después de un tiempo breve se emite una señal acústica larga.</p> <ul style="list-style-type: none"> <li>- Si al final del autotest del aparato suenan 2 señales acústicas y la indicación de temperatura muestra la temperatura ajustada, el funcionamiento del aparato es correcto.</li> <li>- El aparato entra en funcionamiento normal.</li> <li>- En caso de que al finalizar el autotest se emitan 5 señales acústicas y la tecla de SuperFrío ❄ parpadee durante 10 segundos, el funcionamiento del aparato no es correcto. Póngase en contacto con el Servicio Post-venta.</li> </ul> |
| <p><b>El compresor se conecta cada vez más a menudo y durante más tiempo, la temperatura en el aparato es demasiado baja.</b></p> | <p>Las secciones de ventilación se encuentran tapadas o presentan polvo acumulado.</p> <ul style="list-style-type: none"> <li>■ Evite tapar las secciones de ventilación.</li> <li>■ Elimine regularmente el polvo acumulado en las secciones de entrada y salida de aire.</li> </ul> <p>La puerta del aparato y la puerta del congelador se han abierto con mucha frecuencia.</p> <ul style="list-style-type: none"> <li>■ Abra la puerta del aparato o la puerta del compartimento congelador únicamente cuando sea necesario y durante el menor tiempo posible.</li> </ul>                                                                                                                                                                                                                                                                                                                                                                                                                                                                                                                                                                                        |

## ¿Qué hacer si ...?

| Problema | Causa y solución                                                                                                                                                                                                                                                                                                                                                                                                                                                                                                                                                                                            |
|----------|-------------------------------------------------------------------------------------------------------------------------------------------------------------------------------------------------------------------------------------------------------------------------------------------------------------------------------------------------------------------------------------------------------------------------------------------------------------------------------------------------------------------------------------------------------------------------------------------------------------|
|          | <p>La temperatura necesaria se ajusta de nuevo por sí sola transcurrido un tiempo.</p>                                                                                                                                                                                                                                                                                                                                                                                                                                                                                                                      |
|          | <p>La puerta del aparato y/o la puerta del compartimento congelador no están correctamente cerradas. Es posible que ya se haya formado una gruesa capa de hielo en el recinto congelador.</p> <ul style="list-style-type: none"><li>■ Cierre las puertas del aparato.</li></ul> <p>La temperatura necesaria se ajusta de nuevo por sí sola transcurrido un tiempo.</p> <p>Si se hubiera formado una gruesa capa de hielo, se reduce la potencia frigorífica, lo que aumenta el consumo de energía.</p> <ul style="list-style-type: none"><li>■ Descongele el compartimento congelador y límpielo.</li></ul> |
|          | <p>La temperatura ambiente es demasiado alta. Cuanto más elevada sea la temperatura ambiente, más tiempo funciona el compresor.</p> <ul style="list-style-type: none"><li>■ Observe las indicaciones del capítulo «Instalación», apartado «Lugar de emplazamiento».</li></ul>                                                                                                                                                                                                                                                                                                                               |
|          | <p>El aparato no se ha montado correctamente en el hueco.</p> <ul style="list-style-type: none"><li>■ Instale el aparato siguiendo las indicaciones del manual adjunto.</li></ul>                                                                                                                                                                                                                                                                                                                                                                                                                           |
|          | <p>La temperatura del aparato está ajustada demasiado baja.</p> <ul style="list-style-type: none"><li>■ Corrija el ajuste de temperatura.</li></ul>                                                                                                                                                                                                                                                                                                                                                                                                                                                         |
|          | <p>Se ha congelado una gran cantidad de alimentos a la vez.</p> <ul style="list-style-type: none"><li>■ Observe las indicaciones del capítulo «Congelar y almacenar».</li></ul>                                                                                                                                                                                                                                                                                                                                                                                                                             |
|          | <p>La función SuperFrío ❄ todavía está conectada.</p> <ul style="list-style-type: none"><li>■ Conecte la función SuperFrío ❄ previamente para ahorrar energía.</li></ul>                                                                                                                                                                                                                                                                                                                                                                                                                                    |



| Problema                                                                                                                    | Causa y solución                                                                                                                                                                                                                                                                                                                                                                                                                                                                                                                                                                                                                                                                                                                                       |
|-----------------------------------------------------------------------------------------------------------------------------|--------------------------------------------------------------------------------------------------------------------------------------------------------------------------------------------------------------------------------------------------------------------------------------------------------------------------------------------------------------------------------------------------------------------------------------------------------------------------------------------------------------------------------------------------------------------------------------------------------------------------------------------------------------------------------------------------------------------------------------------------------|
| <b>El compresor se conecta cada vez con menor frecuencia y durante menos tiempo, asciende la temperatura en el aparato.</b> | <p>Esto no es una anomalía. La temperatura ajustada es demasiado elevada.</p> <ul style="list-style-type: none"><li>■ Corrija el ajuste de temperatura.</li><li>■ Compruebe la temperatura de nuevo transcurridas 24 horas.</li></ul> <hr/> <p>Los alimentos congelados comienzan a descongelarse.</p> <p>Se ha sobrepasado la temperatura ambiente para la que está diseñado su aparato.</p> <p>El compresor se conecta con menor frecuencia si la temperatura ambiente es muy baja. Por ese motivo, la temperatura del congelador puede ser demasiado alta.</p> <ul style="list-style-type: none"><li>■ Observe las indicaciones del capítulo «Instalación», apartado «Lugar de emplazamiento».</li><li>■ Aumente la temperatura ambiente.</li></ul> |

## ¿Qué hacer si ...?

### Problemas generales con el aparato

| Problema                                                            | Causa y solución                                                                                                                                                    |
|---------------------------------------------------------------------|---------------------------------------------------------------------------------------------------------------------------------------------------------------------|
| <b>Se emite una señal acústica.</b>                                 | La puerta del aparato está abierta desde hace más de 2 minutos aprox.<br>■ Cierre la puerta.                                                                        |
| <b>En la indicación de temperatura aparece <i>D</i> o <i>E</i>.</b> | Se ha producido una anomalía.<br>■ Póngase en contacto con el Servicio Post-venta.                                                                                  |
| <b>El suelo del frigorífico está mojado.</b>                        | El orificio de evacuación del agua descongelada está obstruido.<br>■ Limpie la canaleta de agua descongelada y el orificio de evacuación.                           |
| <b>Se ha adherido algún alimento por congelación.</b>               | El envase del alimento no estaba seco al introducirlo.<br>■ Desprenda el alimento congelado con un objeto sin punta, p.ej., con el mango de una cuchara.            |
| <b>El compartimento congelador tiene una gruesa capa de hielo.</b>  | La puerta del compartimento congelador no se cierra correctamente.<br>■ Compruebe si la puerta del compartimento congelador (según el modelo) cierra correctamente. |
|                                                                     | El compartimento congelador debe descongelarse.<br>■ Descongele el compartimento congelador y límpielo.                                                             |

## No funciona la iluminación interior

| Problema                                    | Causa y solución                                                                                                                                                                                                                                                                                                                                                                                                                                                                                                                                                                                                                                                                                                                                                                                                                                                                                                                                                                                                                                                                                                                                                                                                                                                                                                                                                                                                                       |
|---------------------------------------------|----------------------------------------------------------------------------------------------------------------------------------------------------------------------------------------------------------------------------------------------------------------------------------------------------------------------------------------------------------------------------------------------------------------------------------------------------------------------------------------------------------------------------------------------------------------------------------------------------------------------------------------------------------------------------------------------------------------------------------------------------------------------------------------------------------------------------------------------------------------------------------------------------------------------------------------------------------------------------------------------------------------------------------------------------------------------------------------------------------------------------------------------------------------------------------------------------------------------------------------------------------------------------------------------------------------------------------------------------------------------------------------------------------------------------------------|
| <b>No funciona la iluminación interior.</b> | <p>El aparato no está conectado.</p> <ul style="list-style-type: none"><li>■ Conecte el aparato.</li></ul> <p>La iluminación interior se desconecta automáticamente debido al sobrecalentamiento después de aprox. 15 minutos cuando la puerta está abierta. Si este no es el motivo, se trata de una avería.</p> <div data-bbox="404 464 1039 719" style="border: 1px solid gray; padding: 5px;"><p> Peligro de descargas eléctricas producidas por cables accesibles.</p><p>Al retirar la cubierta de la luz podría entrar en contacto con piezas conductoras de electricidad.</p><p>No retire la tapa de la luz. La iluminación LED debe ser reparada y sustituida exclusivamente por el Servicio Post-venta.</p></div> <div data-bbox="404 735 1039 991" style="border: 1px solid gray; padding: 5px;"><p> Riesgo de sufrir daños por iluminación LED.</p><p>Esta iluminación se corresponde con el grupo de riesgo RG 2. En caso de que la cubierta esté defectuosa, los ojos podrían sufrir daños.</p><p>En caso de que la cubierta de la lámpara esté defectuosa no la examine directamente con instrumentos ópticos (como una lupa o similares).</p></div> <ul style="list-style-type: none"><li>■ Póngase en contacto con el Servicio Post-venta.</li></ul> |

## Causas de ruidos

| Ruidos normales         | Su origen                                                                                                               |
|-------------------------|-------------------------------------------------------------------------------------------------------------------------|
| <b>Brrrrr ...</b>       | El zumbido proviene del compresor. Cuando se conecta el compresor, el ruido puede ser más alto durante un tiempo breve. |
| <b>Blubb, blubb ...</b> | Los ruidos tipo burbujeo, gárgaras o zumbidos proceden del refrigerante que fluye por las tuberías.                     |
| <b>Click ...</b>        | El tintineo puede oírse siempre que el termostato conecta o desconecta el compresor.                                    |
| <b>Crac ...</b>         | El chisporroteo se oye siempre que los materiales del aparato se expanden.                                              |

Recuerde que los ruidos del compresor y del circuito de refrigeración no se pueden evitar.

| Ruidos                    | Causa y solución                                                                                                                                                                     |
|---------------------------|--------------------------------------------------------------------------------------------------------------------------------------------------------------------------------------|
| <b>Clapeteo, tintineo</b> | El aparato no está nivelado. Nivele el aparato con la ayuda de un nivel de burbuja. Utilice para ello las patas roscadas que se encuentran debajo del aparato o coloque algo debajo. |
|                           | El aparato toca otros muebles o aparatos. Sepárelo.                                                                                                                                  |
|                           | Los cajones, cestos o baldas se mueven o están atascados. Compruebe los componentes extraíbles y, si fuera necesario, vuelva a colocarlos.                                           |
|                           | Las botellas o recipientes se tocan entre sí. Separe ligeramente las botellas o los recipientes.                                                                                     |
|                           | El sujetacables para el transporte sigue colgado en la pared posterior del aparato. Retírelo.                                                                                        |



## Contacto en caso de anomalías

En caso de anomalías, que no pueda solucionar usted mismo, informe p. ej. a su distribuidor Miele o al Servicio Post-venta de Miele.

Es posible concertar una cita con el Servicio Post-venta a través de nuestra página web.

Al final de este documento encontrará el número de teléfono del Servicio Post-venta de Miele.

El Servicio técnico necesitará saber la denominación del aparato y el número de fabricación (fab./SN/n°). Encontrará ambos datos en la placa de características.

La placa de características se encuentra en el interior del aparato.

## Base de datos EPREL

A partir del 1 de marzo de 2021, se puede encontrar información acerca del etiquetado sobre consumo de energía y los requisitos de diseño ecológico en la base de datos de productos europea (EPREL). Puede acceder a ella a través de este enlace: <https://eprel.ec.europa.eu/>. Deberá introducir la denominación del aparato.

La denominación se encuentra en la placa de características.

|                                                                  |                            |
|------------------------------------------------------------------|----------------------------|
| <b>Miele</b>                                                     |                            |
| E-Nr.: XXXXXX                                                    | FD: XXXX Fab. Nr. XXXXXXXX |
| Type: XXXXXX XXXXXX                                              |                            |
| Kühl-Gefriergerät/refrigerator-freezer/refrigerateur-congelateur |                            |
| Klasse/class/classe                                              |                            |
| Gesamtvolumen/total volume/volume total                          |                            |
| Kühlfach/fridge comp./comp. refrigerator                         |                            |
| Kaltlagerfach/chill comp./comp. conservateur                     |                            |
| Kellerfach/cellar comp./comp. de rafraichissement                |                            |
| Tiefkühlfach./bereich/frozen-food comp./comp. congelateur        |                            |
| Gefrierfach/freezer comp./comp. congelateur                      |                            |
| Gefrierverm./freezing capacity/pouvoir de congelat.              |                            |
| R600a                                                            | XXXXg                      |

## Garantía

La duración de la garantía es de 2 años.

A través del Servicio Post-venta obtendrá más información sobre las condiciones de garantía de su país.



**Miele S.A.U.**

Avda. Bruselas, 31  
28108 Alcobendas (Madrid)  
Tfno.: 91 623 20 00  
Web: [www.miele.es](http://www.miele.es)  
[info@miele.es](mailto:info@miele.es)

**Servicio Postventa: [miele.es/service](http://miele.es/service)**

E-mail Servicio Postventa: [mieleservice@miele.es](mailto:mieleservice@miele.es)

**Teléfono Servicio de Atención al Distribuidor:** 902 878 209

Servicios concertados en todas las capitales y poblaciones importantes.

**Chile**

Miele Electrodomésticos Ltda.  
Av. Nueva Costanera 4055  
Vitacura  
Santiago de Chile  
Tel.: (56 2) 957 0000  
Fax: (56 2) 957 0079  
Internet: [www.miele.cl](http://www.miele.cl)  
E-Mail: [info@miele.cl](mailto:info@miele.cl)

**Alemania****Dirección del fabricante**

Miele & Cie. KG  
Carl-Miele-Straße 29  
33332 Gütersloh

K 7114 E, K 7104 E Selection, K 7314 E, K 7304 E Selection,  
K 7314 F, K 7304 F Selection