

Bruks- och monteringsanvisning Köksfläkt

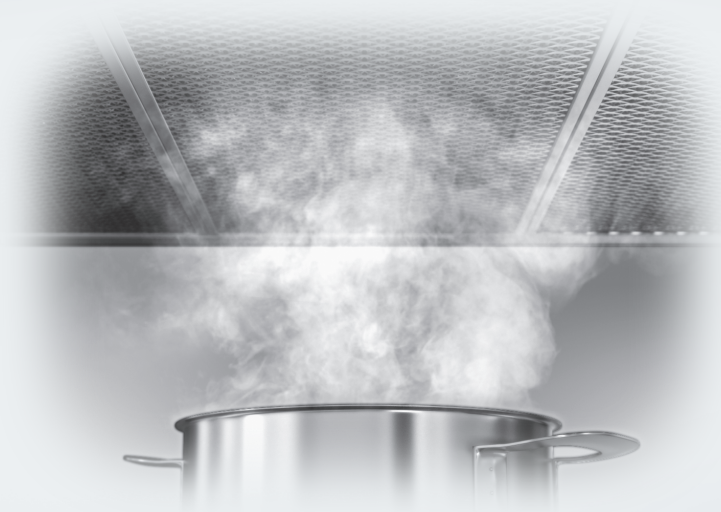

Läs **ovillkorligen** bruksanvisningen innan du installerar och tar fläkten i bruk. På så vis undviker du personskador och skador på fläkten.

Innehåll

| | |
|--|-----------|
| Säkerhetsanvisningar och varningar | 4 |
| Bidra till att skona miljön | 10 |
| Funktionsbeskrivning | 11 |
| Översikt över fläkten | 12 |
| Första gången produkten används | 14 |
| Ställa in Miele@home..... | 14 |
| Utföra Scan & Connect..... | 14 |
| Logga ut wifi (återställa till fabriksinställning)..... | 15 |
| Ställa in Con@ctivity..... | 15 |
| Con@ctivity via wifi-nätverket hemma (Con@ctivity 3.0)..... | 16 |
| Con@ctivity via en wifi-radioförbindelse (Con@ctivity 3.0)..... | 16 |
| Upprepa anslutningen..... | 16 |
| Användning (automatisk drift) | 17 |
| Laga mat med Con@ctivity-funktionen (automatisk drift)..... | 17 |
| Stekning..... | 17 |
| Lämna automatdriften medan du lagar mat..... | 18 |
| Återgå till automatdrift..... | 18 |
| Manuell användning | 19 |
| Laga mat utan Con@ctivity-funktionen (manuell användning)..... | 19 |
| Starta fläkten..... | 19 |
| Välja effektläge..... | 19 |
| Välja eftergångstid..... | 19 |
| Stänga av fläkten..... | 19 |
| Tända/släcka/dimra hållbelysningen..... | 20 |
| Powermanagement..... | 20 |
| Säkerhetsavstängning..... | 20 |
| Användning (automatisk och manuell drift) | 21 |
| Drifftidsräknare..... | 21 |
| Ändra drifftidsräknaren för fettfiltret..... | 21 |
| Ändra drifftidsräknare kolfiler..... | 22 |
| Kontrollera drifftidsräknaren..... | 22 |
| Energispartips | 23 |
| Rengöring och skötsel | 24 |
| Hölje..... | 24 |
| Särskilda anvisningar för ytor av rostfritt stål..... | 24 |
| Särskilda anvisningar för fläktar som har ett skikt av färg..... | 24 |
| Fettfilter..... | 24 |
| Återställa drifftidsräknaren för fettfiltren..... | 26 |
| Byta fettfilter..... | 26 |

| | |
|--|-----------|
| Kolfilter | 27 |
| Återställa drifttidsräknaren för kolfilter | 27 |
| Slänga förbrukat kolfilter | 27 |
| Återanvändbara kolfilter | 27 |
| Miele service | 28 |
| Få hjälp vid eventuella störningar | 28 |
| Typskyltens plats på fläkten | 28 |
| Mieles garanti | 28 |
| Installation | 29 |
| Före installationen | 29 |
| Monteringsmaterial | 29 |
| Monteringsplan | 29 |
| Fläktens mått | 30 |
| Avstånd mellan häll och fläkt (S) | 31 |
| Monteringsanvisningar | 32 |
| Elanslutning | 33 |
| Tekniska data | 34 |
| Extra tillbehör för cirkulationsdrift | 34 |
| Konformitetsdeklaration | 34 |

Säkerhetsanvisningar och varningar

Denna fläkt uppfyller gällande säkerhetskrav. Felaktig användning kan medföra person- och sakskador.

Läs bruks- och monteringsanvisningen noga innan du börjar använda fläkten. Det är viktigt eftersom den innehåller information om montering, säkerhet, användning och underhåll. På så vis skyddar du dig samt undviker skador på fläkten.

I enlighet med normen IEC 60335-1 påpekar Miele att det är viktigt att läsa och följa kapitlet om installation av produkten samt säkerhetsanvisningarna och varningarna.

Miele tar inget ansvar för skador som har uppstått på grund av att säkerhetsanvisningarna och varningarna inte har följts.

Spara bruks- och monteringsanvisningen och överlämna den vid eventuellt ägarbyte.

Användningsområde

► Denna fläkt är avsedd att användas i hushåll och hushållsliknande miljöer.

► Denna fläkt är inte avsedd att användas utomhus.

► Fläkten är uteslutande avsedd för användning i privata hushåll för uppsugning av matos som uppstår vid matlagning.

All annan typ av användning är inte tillåten.

► I cirkulationsdrift är det inte tillåtet att montera fläkten över en gasvägg för ventilation av uppställningsrummet. Rådfråga en gasexpert om detta.

► Personer, som på grund av sina fysiska, sensoriska eller psykiska förmågor, eller på grund av bristande erfarenhet eller okunskap, inte är kapabla att använda fläkten på ett säkert sätt, måste hållas under uppsikt vid användningen.

De får använda den utan uppsikt endast om de fått utbildning i användningen så att de kan använda den säkert.

Om det finns barn i hemmet

- ▶ Barn under 8 år bör hållas borta från fläkten. De får endast använda den under uppsikt.
 - ▶ Barn från 8 år och uppåt får endast använda fläkten utan uppsikt under förutsättning att de känner till hur man använder den på ett säkert sätt. Barn måste kunna se och förstå riskerna med en felaktig användning.
 - ▶ Barn får inte rengöra eller underhålla fläkten utan uppsikt.
 - ▶ Håll uppsikt över barn som befinner sig i närheten av fläkten.
 - ▶ Kokhällsbelysningen har mycket starkt ljus.
- Var försiktig så att särskilt inte små barn tittar direkt in i lamporna.
- ▶ Kvävningsrisk. Barn kan under lek linda in sig i förpackningsmaterial (till exempel plastfolie) eller dra det över huvudet och kvävas. Håll därför barn borta från förpackningsmaterial.

Teknisk säkerhet

- ▶ Ej fackmässig installation, underhållsarbete eller reparation kan innebära allvarlig fara för användaren. Installation och service får endast utföras av Miele service eller av Miele auktoriserad fackman.
 - ▶ En trasig fläkt kan vara farlig att använda. Se efter att den inte har några synliga skador och använd aldrig en trasig fläkt.
 - ▶ Fläktens elektriska säkerhet garanteras endast om den ansluts till ett jordat eluttag som är installerat enligt gällande föreskrifter.
 - ▶ Det är möjligt att tidvis eller permanent använda en fristående eller icke nätsynkron energiförsörjningsenhet (till exempel fristående elnätverk, backupsystem). Driften förutsätter att energiförsörjningsenheten följer föreskrifterna enligt EN 50160 eller liknande.
- De skyddsåtgärder som ska tas på uppställningsplatsen och i denna Miele-produkt vad gäller funktion och arbetssätt måste även säkerställas i fristående respektive icke nätsynkron drift. Vid behov ska åtgärderna ersättas med likvärdiga åtgärder i installationen. Exempelvis enligt det som står i aktuell publicering från VDE-AR-E 2510-2.
- ▶ Anslutningsdata (frekvens och spänning) på fläktens typskylt måste absolut överensstämma med elnätets, för att undvika skador på fläkten.
- Jämför dessa data innan anslutning. Rådfråga i tveksamma fall en elektriker.

Säkerhetsanvisningar och varningar

- ▶ Grenuttag eller förlängningskablar uppfyller inte den nödvändiga säkerheten (brandfara). Anslut inte fläkten till elnätet med hjälp av sådana.
- ▶ Använd endast fläkten när den är monterad. På så vis garanteras säker funktion.
- ▶ Denna fläkt får inte användas på uppställningsplatser som inte står på fast mark (till exempel båtar).
- ▶ Kontakt med strömförande anslutningar och ändringar av modulens elektriska och mekaniska konstruktion kan leda till funktionsstörningar.
Öppna bara fläktens hölje så mycket som behövs för underhåll och rengöring. Öppna aldrig andra delar av höljet.
- ▶ Garantianspråk går förlorade om fläkten repareras av andra än av Miele auktoriserad service.
- ▶ Dra aldrig i nätkabeln. Den får inte användas för att fästa olika delar (till exempel en mellanskiva).
- ▶ En skadad anslutningskabel får endast ersättas med en speciell anslutningskabel av samma typ (kan beställas hos Mieles reservdelsavdelning).
- ▶ Lamporna är fast monterade. De får bara bytas av Miele service eller en behörig elektriker.
- ▶ Vid installation, underhållsarbeten och reparationer måste fläkten vara spänningsfri. Det är den endast i något av följande fall:
 - När säkringarna är frånslagna.
 - När skruvsäkringarna är helt utskruvade.
 - Dra ut stickproppen (om sådan finns). Dra inte i anslutningskabeln utan i stickproppen.

Användning

► Brandrisk på grund av öppna lågor.

Arbeta inte med öppen låga under fläkten. Till exempel är det förbjudet att flambära och grilla över öppen eld. När fläkten är inkopplad drar den in lågorna i filtret. Matfett som har samlats i filtret kan då antändas.

► Om du lagar mat på en gashäll med väldigt stark värme kan fläkten ta skada.

- Stäng av gasspisen/gashällen även om du bara tar bort kokkärlet för en kort stund.
- Välj kokkärl som passar storleken på kokzonen.
- Reglera gaslågan så att den aldrig når utanför kokkärlets botten och slår upp.
- Undvik att hetta upp kokkärlet för mycket (till exempel vid tillagning med wokpanna).

► Starta alltid fläkten när du använder spisen/hällen.

Om du inte använder fläkten kan det bildas kondensvatten.

► Olja och fett kan självantända vid överhettning och göra att fläkten börjar brinna.

Ha uppsikt över kastruller, pannor och fritöser när du lagar mat i olja. Även om du grillar på en elektrisk grill måste du göra det under ständig uppsikt.

► Fett och smutsavlagringar kan påverka fläktens funktion.

Använd aldrig fläkten utan fettfilter. Det blir mycket enklare att göra rent ångskärmen om fettfiltret används.

► Tänk på att fläkten blir väldigt varm av den uppåtstigande värmen. Rör inte fläkten eller fläktfiltret förrän fläkten har svalnat.

Säkerhetsanvisningar och varningar

Montering

▶ Se anvisningarna från tillverkaren av din häll för information om den kan användas i kombination med en häll eller inte.

▶ Det är inte tillåtet att montera fläkten över eldstäder för trä, kol eller annat bränsle i fast form.

▶ Ett för litet avstånd mellan häll och fläkt kan leda till att fläkten kan gå sönder.

Om inte tillverkaren anger ett större säkerhetsavstånd, ska avstånden mellan hällen och underkanten på fläkten som anges i avsnittet "Montering" följas.

Ska olika kokutrustningar användas för fläkten, för vilka olika säkerhetsavstånd gäller, ska alltid det största avståndet väljas.

▶ Beakta avsnittet "Installation" för att sätta fast fläkten.

Rengöring och skötsel

- ▶ Det föreligger en brandrisk om inte rengöringen sker enligt bruksanvisningen.
- ▶ Ångan i en ångrengörare kan tränga fram till spänningsledande delar och orsaka kortslutning.
Använd därför aldrig ångrengörare vid rengöring av fläkten.

Tillbehör och reservdelar

- ▶ Använd bara originaldelar från Miele. Om ej godkända tillbehör används gäller inte längre garanti och/eller produktansvar och Miele kan inte längre garantera att säkerhetsbestämmelserna uppfylls.
- ▶ Endast om originalreservdelar används garanterar Miele att alla säkerhetskrav uppfylls.
- ▶ Miele garanterar tillgängligheten av reservdelar till din fläkt i upp till 15 år (minst 10 år) efter att modellserien har utgått ur sortimentet.

Bidra till att skona miljön

Transportförpackning

Förpackningen skyddar maskinen mot transportskador. Förpackningsmaterialen är valda med hänsyn till miljön och är därför återvinningsbara.

Förpackning/emballage som återförs till materialkretsloppet innebär minskad råvaruförbrukning. Lämna till materialspecifika återvinningscentraler om möjligt. Din Miele-återförsäljare kan ta tillbaka förpackningen.

Hantering av uttjänt maskin

Uttjänade elektriska och elektroniska produkter innehåller i många fall material som kan återanvändas. Men de innehåller även skadliga ämnen som är nödvändiga beståndsdelar för produkternas funktion och säkerhet. Om sådana ämnen hamnar i hushållsavfallet eller hanteras på fel sätt kan det medföra skador på människors hälsa och på miljön. Kasta därför på inga villkor den uttjänade produkten i hushållsavfallet.



Lämna in uttjänade elektriska och elektroniska produkter till en återvinningsstation. Du är själv ansvarig för att radera eventuella personliga uppgifter som kan stå på maskinen. Du har en lagstadgad skyldighet att plocka ur gamla batterier och lampor som inte sitter fast i produkten. Ta dem till ett lämpligt uppsamlingsställe, där de kan lämnas in. Se till att den uttjänade produkten förvaras barnsäkert tills den lämnas in för omhändertagande.

Cirkulationsdrift

Fläkten arbetar med cirkulationsdrift.

Luften som har sugits upp renas genom fettfiltret och passerar sedan genom ett kolfilter innan den leds ut. Luften leds tillbaka in i köket genom öppningarna på ovansidan av fläktens.

Översikt över fläkten

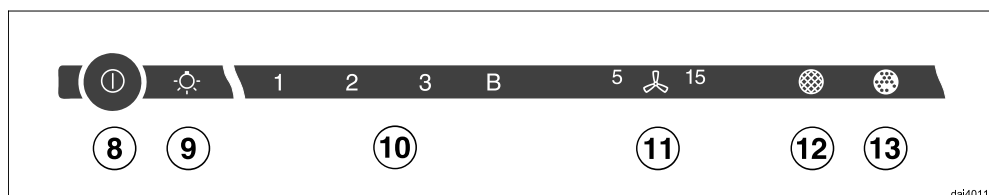
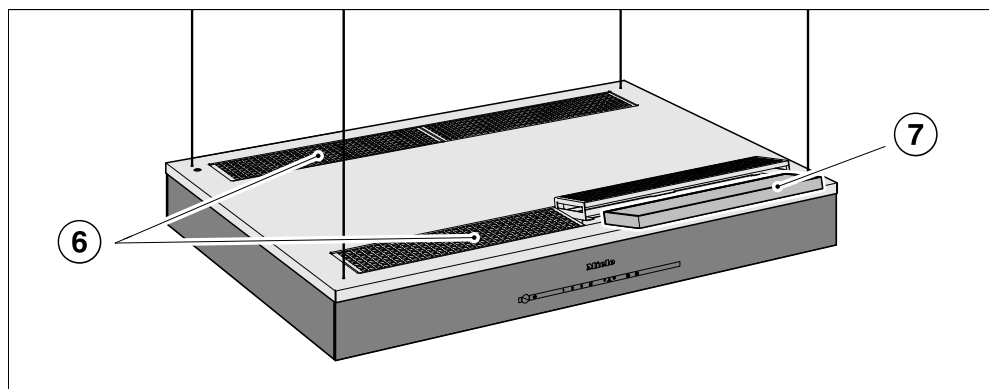
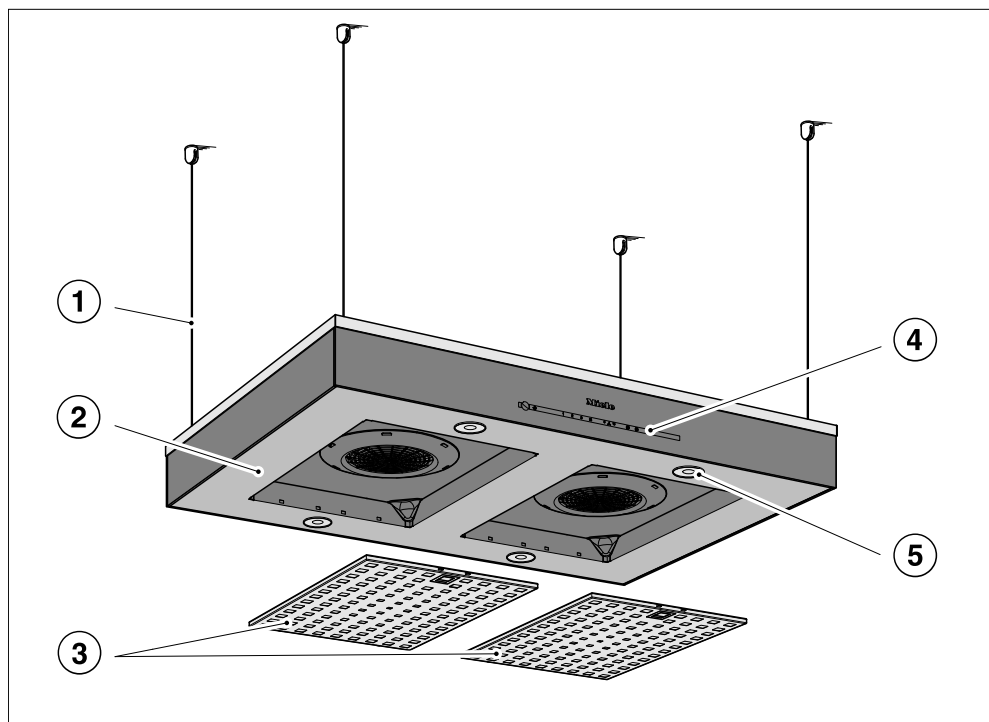

dai4011

- ① Upphängning med linor
- ② Ångskärm
- ③ Fettfilter
- ④ Manöverpanel
- ⑤ Hällbelysning
- ⑥ Utsläpp av luft
- ⑦ Kolfilter
- ⑧ Touchknapp för att koppla in och stänga av fläkten
- ⑨ Touchknapp för att tända/släcka/dimra hällbelysningen
- ⑩ Touchknappar för att ställa in fläkteffekt
- ⑪ Touchknapp för funktionen Fortsatt drift
- ⑫ Touchknapp för fettfiltrens drifttidsräknare
- ⑬ Touchknapp för kolfiltrens drifttidsräknare

Första gången produkten används

Ställa in Miele@home

Förutsättning:

- ett wifi-nätverk
- appen Miele
- ett användarkonto hos Miele. Användarkontot kan du skapa i appen Miele.

Din fläkt är utrustad med en integrerad wifi-modul. Anslut fläkten till ditt wifi-nätverk. Därefter är det möjligt att styra fläkten via appen Miele.

Om även din Miele håll ingår i hemnätverket, kan du använda fläktens automatiska styrning med Con@ctivity-funktionen.

Kontrollera att signalen från ditt nätverk är tillräckligt stark där fläkten finns.

Tillgänglighet Miele@home

Vilka funktioner du kan använda i Miele-appen beror på vilka Miele@home-servicetjänster som är tillgängliga i ditt land.

Servicetjänsten för Miele@home finns inte i alla länder.

Gå till Miele's hemsida www.miele.se för information om tjänstens tillgänglighet.

Utföra Scan & Connect

- Skanna QR-koden.

När du har installerat Miele-appen och har ett användarkonto så leds du direkt till nätanslutningen.

Om du ännu inte har installerat Miele-appen leds du till Apple App Store® eller Google Play Store™.

- Installera Miele-appen och skapa ett användarkonto.
- Skanna QR-koden igen.

Miele-appen guidar dig genom installationen.



Första gången produkten används

Logga ut wifi (återställa till fabriksinställning)

För att upprätta en ny wifi-anslutning, måste först den befintliga anslutningen avslutas.

- Stäng av fläkten.



- Håll knappen 1 intryckt.



- Tryck samtidigt på knappen belysning .

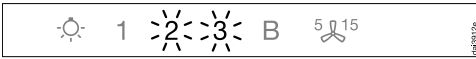

Vid en befintlig WLAN-anslutning lyser **2** och **3** ihållande.

Fläkten är beredd för fränkoppling de nästa två minuterna.



- Tryck på knappen **1**.



2 lyser ihållande och **3** blinkar.

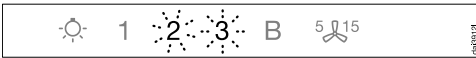

Efter några sekunder blinkar **2** och **3**. Anslutningen är avslutad.



- Lämna fränkopplingsläget på fläkten genom att trycka på knappen Fortsatt drift .

WLAN-anslutningen är avbruten. En ny anslutning kan upprättas.

Ställa in Con@ctivity

Con@ctivity gör Miele fläkt och Miele häll kommunicerbar. Det möjliggör en automatisk styrning av fläkten beroende av driftläget på Miele hällen.

- När du startar en kokzon, startar också kokhällsbelysningen och fläkten snart.
- Fläkten väljer automatiskt läge under matlagningen. Effektläget på fläkten beror på hur många kokzoner som är startade och deras effektlägen.
- Efter matlagningen stängs fläkten av och hållbelysningen släcks automatiskt efter en viss eftergångstid.

Detaljerad information om detta finns i avsnittet "Använda fläkten".

Första gången produkten används

Con@ctivity via wifi-nätverket hemma (Con@ctivity 3.0)

Förutsättning:

- Wifi-nätverk i hemmet
- Wifi-kompatibel håll från Miele

- Anslut fläkten och hällen till wifi-nätverket (se avsnittet "Ställa in Miele@home").

Con@ctivity-funktionen aktiveras automatiskt.

Con@ctivity via en wifi-radioförbindelse (Con@ctivity 3.0).

Förutsättning:

- wifi-kompatibel Miele-håll

Om du inte har ett hemnätverk kan du skapa en direktanslutning mellan hällen och fläkten.

- Stäng av fläkten.



- Håll knappen **B** intryckt.



- Tryck samtidigt på knappen **1** cirka 5 sekunder.

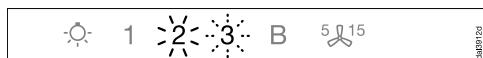

2 lyser ihållande, **3** blinkar.

Fläkten är beredd för anslutning de kommande 2 minuterna.

- Starta wifi-anslutningen på hällen. Information om hur du ska gå till väga hittar du i bruksanvisningen till hällen.

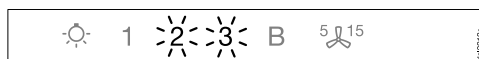

Efter lyckad anslutning lyser **2** och **3** ihållande.



- Lämna anslutningsläget på fläkten genom att trycka på knappen Fortsatt drift **5 15**.

Con@ctivity är nu aktiverat.

Om det finns en direkt wifi-anslutning kan hällen och fläkten inte ingå i ett hemnätverk. Bryt den direkta anslutningen om du istället vill ansluta till hemnätverket (se "Logga ur wifi").

Upprepa anslutningen

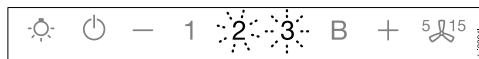

Om anslutningen inte kan göras så blinkar **2** och **3**, eller så avbryts processen av fläkten.

- Bryt anslutningen på fläkten (se "Logga ut wifi") och på hällen.
- Upprepa anslutningen.

När Con@ctivity-funktionen är aktiverad arbetar fläkten alltid i automatdrift (se avsnittet “Första gången fläkten används – Ställa in Con@ctivity”).

Om du vill använda fläkten manuellt, se avsnittet “Användning (manuell drift) – Laga mat utan Con@ctivity-funktion”.

Laga mat med Con@ctivity-funktionen (automatisk drift)

- Starta en kokzon på önskat läge.

Belysningen tänds.

Efter några sekunder startar fläkten, först kort på läge **2** för att sedan byta till läge **1**.

Fläkten väljer automatiskt läge under matlagningen.

Hällens sammanlagda inställda effekt, alltså antalet inställda kokzoner och effekten på kokzonerna, är betydande för vilket läge fläkten väljer.

Om du skulle öka värmen på kokzonerna eller starta flera kokzoner så kommer också fläktens effekt att öka.

Skulle du sänka värmen eller stänga av några kokzoner så sänks fläktens effektläge.

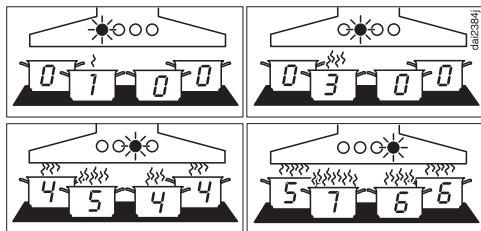

Exempel för fläktläge **1** till **B**

Reaktionstid

Fläkten kommer reagera med en fördröjning eftersom en ändring av effektläget inte nödvändigtvis behöver leda till mer eller mindre matos.

Eftersom hällen överför information till fläkten i intervaller kan det leda till fördröjning.

En reaktion kommer dock inom några sekunder eller några minuter.

Stekning

- Om du till exempel värmer upp en stekpanna på högsta läget för att steka på något. Sedan efter cirka 10 sekunder till 4 minuter sänker du värmen igen (60 sekunder till 5 minuter på en HighLight-häll).

Fläkten känner av när mat steks.

Fläkten startas och kommer att växla ner till fläktläge 3 efter att värmen på hällen har sänkts och kommer sedan att stanna på den effekten i cirka 5 minuter.

Sedan kommer fläkteffekten att bestämmas av Con@ctivity-funktionen.

Du kan också på förhand manuellt välja ett annat fläktläge.

Användning (automatisk drift)

Stänga av

- Stäng av alla kokzoner.

Fläkten kommer inom de närmsta minuterna att stegvis sänka effekten för att till sist att stängas av helt.

På så vis renas luften från ånga och matos som eventuellt finns kvar efter matlagningen.

- Fläkten kommer direkt att koppla tillbaka till läge 3 från boosterläget.
- När fläkten går på läge 3 så kommer den efter cirka 1 minut att gå tillbaka till läge 2.
- Från läge 2 går den efter 2 minuter tillbaka till läge 1.
- Efter 2 minuter på läge 1 kommer fläkten stängas av.
- Efter ytterligare 30 sekunder släcks belysningen.

Tillagningen är klar.

Lämna automatdriften medan du lagar mat

Du kan lämna automatdriften under tiden du lagar mat om du

- manuellt väljer ett annat fläktläge
- stänger av fläkten manuellt eller
- aktiverar funktionen Fortsatt drift . Fläkten kommer att stängas av efter den valda eftergångstiden, lampan fortsätter att lysa.

Nu kan du manövrera fläkten manuellt (se avsnittet "Användning (manuell drift)").

Återgå till automatdrift

Fläkten kommer gå tillbaka till automatdrift

- om du efter ett manuellt val av ett fläktläge inte aktiverar fläkten under cirka 5 minuter
- det manuellt valda fläktläget motsvarar det automatiska driftläget igen
- fläktmotorn och hällen har varit avstängda i minst 30 sekunder. När du kopplar in hällen nästa gång så kommer automatdriften att starta automatiskt.

Du kan också använda fläkten manuellt under hela tiden som du lagar mat.

- Starta fläkten **innan** hällen.

Om fläktmotorn och hällen har varit avstängda i minst 30 sekunder efter matlagning, så kommer automatdriften att starta automatiskt nästa gång du startar hällen.

Laga mat utan Con@ctivity-funktionen (manuell användning)

I följande lägen ska fläkten användas manuellt:

- Con@ctivity-funktionen är avaktiverad.
- Du har avaktiverat Con@ctivity-funktionen (se avsnittet "Användning (automatisk drift) –Pausa automatdriften").

Starta fläkten

Starta fläkten så fort du börjar laga mat. På så vis fångas matos upp från början.

- Tryck på På/Av-knappen .

Fläkten startar på läge **2**.

Välja effektläge

För lättare till starkare matos och lukt kan du välja mellan lägena **1** till **3**.

För tillfällig kraftig matosutveckling, till exempel vid stekning, rekommenderas effektläge **B** som intensivläge.

- Välj önskat effektläge genom att trycka på touchknapparna **1** till **B**.

Gå tillbaka till boosterläge





Om Energibesparing (Powermanagement) är aktiverat (förinställt), kommer fläkten automatiskt att gå tillbaka till läge **3** efter 5 minuter.

Välja eftergångstid

Låt fläkten fortsätta att gå några minuter efter avslutad matlagning. På så vis rensas luften från ånga och matos som eventuellt finns kvar efter matlagningen.

Då undviks rester i fläkten och eventuella lukter som då kan uppstå.

Med funktionen Fortsatt drift stängs fläkten av automatiskt efter en förvald tid.

- Tryck på touchknappen Fortsatt drift  efter matlagningen medan fläkten fortfarande är igång.
- En gång: fläkten stängs av efter 5 minuter (**5**  lyser).
- Andra gången: fläkten stängs av efter 15 minuter ( **15** lyser).
- Om du trycker på knappen för Fortsatt drift  igen förblir fläkten igång ( slocknar).

Stänga av fläkten

- Stäng av fläkten med På/Av-knappen .



Manuell användning

Tända/släcka/dimra hållbelysningen

Du kan tända, släcka och dimra hållbelysningen oberoende av fläkten.

- För att sätta på eller stänga av, tryck kort på knappen Belysning .

Belysningen kopplas in på maximal ljusstyrka.

- Håll knappen för belysning  intryckt medan belysningen är tänd. Ljusstyrkan blir svagare tills du släpper knappen.
- Om du trycker in knappen för hållbelysning  på nytt och håller den intryckt blir ljusstyrkan starkare tills du släpper den.



Powermanagement

Fläkten har funktionen "Powermanagement". Powermanagement är till för att spara energi. Det ser till att fläkten automatiskt stängs av och att belysningen släcks.

- Om boosterläget är inkopplat, sänks effektläget automatiskt till läge 3 efter 5 minuter.
- Om fläkten har effektläge 3, 2 eller 1 kommer den efter 2 timmar att sänkas ett läge i taget i steg om 30 minuter tills den är avstängd.
- Den tända hållbelysningen släcks automatiskt efter 12 timmar.

Du kan avaktivera Powermanagement. Tänk på att en avaktivering kan leda till en högre energiförbrukning.

Aktivera/avaktivera powermanagement

- Stäng av fläkten och hållbelysningen.
- Tryck på knappen för Fortsatt drift ⁵ i cirka 10 sekunder tills fläkteffekt **1** lyser.
- Tryck sedan på följande touchknappar efter varandra
 - knappen Belysning ,
 - touchknappen **1** och åter
 - knappen Belysning .

Om Powermanagement är aktiverat lyser **1** och **B** ihållande.

Är det avaktiverat blinkar **1** och **B**.

- Tryck på knappen **1** för att avaktivera Powermanagement.

1 och **B** blinkar.

- Tryck på knappen **B** för att aktivera funktionen.

Lamporna **1** och **B** lyser konstant.



- Bekräfta valet med knappen för Fortsatt drift ⁵.

Alla kontrollampor släcks.

Om ingen bekräftelse görs inom 4 minuter bibehålls den gamla inställningen.

Säkerhetsavstängning



Om powermanagement är avaktiverat så kommer fläkten att stänga av sig själv efter 12 timmar (fläkt och belysning).

- Tryck på knappen På/Av  eller Belysning  för att starta igen.

Användning (automatisk och manuell drift)

Drifttidsräknare



Fläkten sparar tiden som den är i drift i.

Drifttidsräknaren indikerar genom att fettfiltersymbolen  eller kolfiltersymbolen  tänds när filtren måste rengöras eller bytas ut. Information om rengöring och byte av filter samt återställning av drifttidsräknaren hittar du i avsnittet "Rengöring och skötsel".

Ändra drifttidsräknaren för fettfiltret

Du kan anpassa drifttidsräknaren till dina matlagningssvanor.

Vid leverans är ett rengöringsintervall på 30 timmar inställt.

- En kortare tid på 20 timmar är lämplig om du steker och friterar mycket.
 - Även om du inte lagar mat så ofta är det ändå bra med ett kortare rengöringsintervall. Det kortare intervallet förhindrar att fett som har samlats hårdnar och försvårar rengöringen.
 - Du kan välja ett intervall på 40 eller 50 timmar om du regelbundet lagar fettsnål mat.
- Stäng av fläkten och hållbelysningen.
 - Tryck samtidigt på touchknapparna för Fortsatt drift  och knappen för fettfilter .

Fettfiltersymbolen  och en av kontrolllamporna för fläkteffekt blinkar.

1 till **B** visar den inställda tiden:

- 1**..... 20-timmarsvisning
- 2**..... 30-timmarsvisning
- 3**..... 40-timmarsvisning
- B**..... 50-timmarsvisning

- Genom att trycka på siffrorna så väljer du önskad tid.
- Bekräfta valet med knappen för fettfilter .

Alla kontrollampor släcks.



Om ingen bekräftelse görs inom fyra minuter behålls den gamla inställningen.

Användning (automatisk och manuell drift)

Ändra drifttidsräknare kolfilter

Du kan anpassa drifttidsräknaren till dina matlagingsvanor.

Fabriksinställningen är inställd på ett växelintervall på 180 timmar.

- Stäng av fläkten och hållbelysningen.
- Tryck samtidigt på touchknappen för Fortsatt drift  och knappen för kolfilter .

Kolfiltersymbolen  och en av kontrolllamporna för fläkteffekt blinkar.

1 till **B** visar den inställda tiden:

- 1**..... 120-timmarsvisning
- 2**..... 180-timmarsvisning
- 3**..... 240-timmarsvisning
- B**..... avaktiverad.



- Genom att trycka på siffrorna så väljer du önskad tid.
- Bekräfta valet med knappen för kolfilter .

Alla kontrollampor släcks.

Om ingen bekräftelse görs inom fyra minuter behålls den gamla inställningen.

Kontrollera drifttidsräknaren

Du kan kontrollera hur många procent av drifttiden som har förbrukats.

- Stäng av fläkten med På/Av-knappen .
- Tryck och håll ner antingen knappen för fettfilter  eller kolfilter .

Samtidigt blinkar en eller flera av touchknapparna för fläkteffekt.

Antalet blinkande touchknappar visar hur stor procentandel av den inställda drifttiden som har förbrukats.

- Touchknapp **1** 25 %
- Touchknapp **1** och **2** 50 %
- Touchknapp **1** till **3** 75 %
- 1** till **B** 100 %

Informationen om de förbrukade drifttimmarna sparas när fläkten stängs av eller vid strömavbrott.

Den här fläkten arbetar väldigt effektivt och energisparande.

- Se till att köket är ordentligt ventilerat när du lagar mat.
- Laga mat på så låg effekt som möjligt. Lite matos betyder också lägre effektläge på fläkten och därmed lägre energiförbrukning.
- Rengör eller byt filtret med regelbundna intervall. Väldigt smutsiga filter minskar effekten, är inte lika hygieniskt och bidrar till en ökad brandrisk.
- Använd Con@ctivity-funktionen. Fläkten startar och stängs av automatiskt. Den kommer att välja det perfekta effektläget för alla tillfällen samtidigt som den drar så lite energi som möjligt.
- Om du använder fläkten manuellt så beakta följande:
 - Kontrollera det valda effektläget på fläkten. Det räcker ofta med ett lägre effektläge. Använd bara Booster-läget när det behövs.
 - Om det osar väldigt mycket kan du redan tidigt höja effektläget. Det är mycket effektivare än att låta fläkten gå längre för att få upp os som redan spritt ut sig i köket.
 - Tänk på att stänga av fläkten efter matlagningen igen. Använd funktionen Fortsatt drift om det fortfarande är kvar ånga och lukt i köket efter matlagning. Fläkten stänger automatiskt av sig efter en vald tid.

Rengöring och skötsel

 Bryt alltid strömmen till fläkten före rengöring och skötsel (se avsnittet "Säkerhetsanvisningar och varningar").

Hölje

Allmänt

 Fläktens ytor och knappar är känsliga mot repor. Följ därför nedanstående rengöringsanvisningar.

- Använd endast en disktrasa, diskmedel och varmt vatten för att rengöra fläktens ytor och knappar.
- Torka därefter ytorna torra med en mjuk trasa.

Använd inte

- rengöringsmedel som innehåller soda, syra, klorid eller lösningsmedel
- skurmedel, hårda disksvampar eller gamla disksvampar som innehåller rester av skurmedel.

Särskilda anvisningar för ytor av rostfritt stål

För rengöring av de rostfria ytorna ska ett rengöringsmedel som inte repar användas.

För att förhindra att ytan snabbt blir smutsig finns det vårdande medel för rostfria ytor som kan köpas hos Miele.

Särskilda anvisningar för fläktar som har ett skikt av färg

Vid rengöring repas ytan, vilket kan synas beroende på rumsbelysningen.

Särskilda anvisningar för glasytor

- För rengöring av glasytorna kan du använda ett vanligt fönsterputsmedel.

Fettfilter

 Brandrisk
Fettfilter med för mycket fett är brännbara.
Rengör fettfiltren med regelbundna mellanrum.

De återanvändbara fettfiltren av metall fångar upp alla fasta partiklar i matoset (fett, damm med mera) och förhindrar att fläkten blir smutsig.

Fettfiltren måste rengöras regelbundet.

Väldigt smutsiga fettfilter minskar sug-effekten och leder till att fläkten och köket blir smutsigare.

Rengöringsintervall

Fettrester som inte tas bort förhårdnar så småningom och blir svåra att få bort. Därför är det bra att göra rent fettfiltren var tredje-fjärde vecka.

När symbolen för fettfiltren  börjar lysa påminner drifttidsräknaren dig om att göra rent fettfiltren.

Du kan anpassa drifttidsräknarens intervaller själv (se avsnittet "Användning (automatisk och manuell drift)").

Ta ut fettfiltret

 Var försiktig när du tar ut filtret så att det inte ramlar ner.

Både filtret och hällen kan i sådana fall ta skada.

Håll i fettfiltret ordentligt när du ska ta ut det.

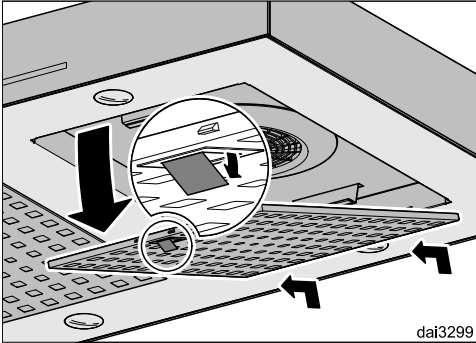

- Öppna fettfiltrets spärr, vinkla fettfiltret cirka 45° neråt, haka loss det baktill och ta ut det.

Rengöra fettfiltren för hand

- Rengör fettfiltren med en diskborste i varmt vatten med mildt handdiskmedel i. Använd aldrig bara koncentrerat handdiskmedel.

Olämpliga rengöringsmedel

Olämpliga rengöringsmedel kan vid regelbunden användning skada filterytan. Använd inte följande rengöringsmedel:

- kalklösande rengöringsmedel
- skurmedel i pulver eller flytande form
- aggressiva allrengöringsmedel
- ugnsspray.

Rengöring och skötsel

Diska fettfiltren i diskmaskin

⚠ Skaderisk vid för höga temperaturer i diskmaskinen.

Fettfiltren kan bli oanvändbara på grund av för höga temperaturer, till exempel genom att de ändrar form. Välj ett program som inte överskrider den rekommenderade temperaturen. Följ instruktionerna i diskmaskinens bruksanvisning.

- Placera fettfiltren lodrätt eller lutande i underkorgen. Se till att spolarmen kan röra sig fritt.
- Använd ett vanligt diskmedel som går att köpa i handeln.
- Välj ett program med en disktemperatur på maximalt 65 °C.

Beroende på vilket maskindiskmedel som används kan fettfiltrens insida få bestående missfärgningar. Detta inverkar inte på filtrens funktion.

Efter rengöringen

- Lägg fettfiltren på tork på ett underlag som suger upp fukten bra.
- Medan fettfiltren är nedmonterade ska du noggrant rengöra tillgängliga delar av höljets insida. Därmed förebygger du brandrisk.
- Sätt tillbaka fettfiltren. Se till att spärren pekar utåt när fettfiltret sätts in.

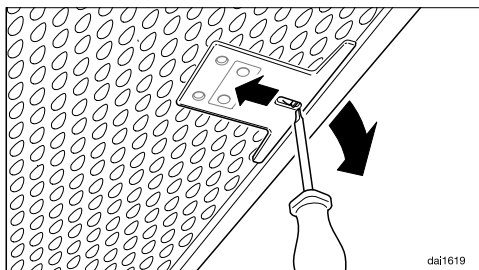

- Om fettfiltren av misstag har satts in fel väg, så kan du låsa upp spärren med en liten skruvmejsel som sätts in genom öppningarna.

Återställa drifttidsräknaren för fettfiltren

De båda drifttidsräknarna måste nollställas efter rengöringen.

- Tryck på knappen för fettfilter  i ungefär 3 sekunder tills endast **1** blinkar.

Symbolen fettfilter  slocknar.

Om du rengör fettfiltren innan de inställda drifttimmarna har förbrukats:

- Tryck på knappen för fettfilter  i ungefär 6 sekunder tills endast touchknappen **1** blinkar.

Byta fettfilter

En regelbunden användning och rengöring kan orsaka slitage på filterytorna.

Om du fastställer skador ska fettfiltret bytas ut.

Du kan beställa och köpa fettfilter hos Miele service (se slutet av denna bruksanvisning) eller hos din Miele-återförsäljare.

Kolfilter

Utöver fettfiltren sätts fyra kolfilter in. De binder luktämnen som uppstår när du lagar mat.

Kolfiltren ska sättas in i ångskärmen ovanifrån.

Sätta i och byta kolfilter

- Ta ut kolfiltret ur förpackningen.

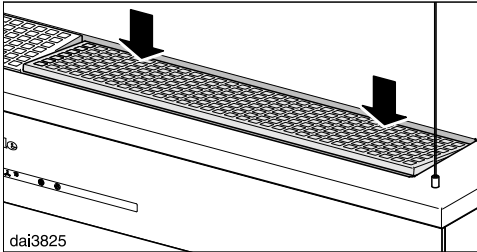

- Öppna hållarna för kolfiltren.

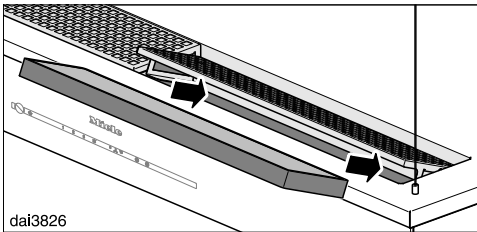

- Sätt in kolfiltren och stäng hållarna igen.

Bytesintervall

- Kolfiltren bör bytas ut när de inte längre binder lukt tillräckligt bra. Dock minst en gång per halvår.

Drifftidsräknaren påminner dig om att byta kolfilter genom att symbolen för kolfilter  börjar lysa.

Återställa drifftidsräknaren för kolfilter

De båda drifftidsräknarna måste nollställas efter bytet.

- Tryck på knappen för kolfilter  i ungefär 3 sekunder medan fläkten är inkopplad tills bara fläkteffekt **1** blinkar.

Kolfiltersymbolen  släcks.

Om du rengör kolfiltren **innan** de inställda drifftimmarna har förbrukats:

- Tryck på knappen för kolfilter  i cirka 6 sekunder, tills bara touchknappen **1** blinkar.

Slänga förbrukat kolfilter

- Kasta förbrukade kolfilter i hushållsso-porna.

Återanvändbara kolfilter

Återanvändbara kolfilter finns tillgängliga för denna fläkt. De kan användas flera gånger genom att regenereras i ugnen. Se tillhörande bruksanvisning för användning.

Du kan beställa och köpa kolfiltret på Miele's online-shop. Du kan även köpa dem hos din Mieleåterförsäljare.

Typbeteckningen hittar du i avsnittet "Tekniska data".

Miele service

Under www.miele.se/c/hjalp-och-produktinformation-2303.htm och www.miele.se/c/reservdelar-och-tillbehor-24.htm får du mer information om hur du själv kan åtgärda fel och om Miele's reservdelar.

Få hjälp vid eventuella störningar

Om det uppstår fel som du själv inte kan åtgärda, var god kontakta din Miele återförsäljare eller Miele service.

Miele service kan du boka online under www.miele.se/service.

Du hittar kontaktuppgifterna på baksidan av den här anvisningen.

Service behöver modellbeteckning och tillverkningsnummer. Båda dessa uppgifter finns på typskylten.

Typskyltens plats på fläkten

Om du tar ut fettfiltret så hittar du typskylten.

Miele's garanti

Garantitiden för produkten är två år.

Du hittar mer detaljerad information om garantivillkoren i garantihäftet.

Före installationen

⚠ Läs igenom informationen i detta avsnitt och i avsnittet "Säkerhetsanvisningar och varningar" innan installationen påbörjas.

Monteringsmaterial

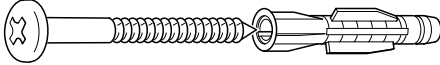

5x6x-D0448x50

4 skruvar 5 x 60 mm och
4 pluggar 8 x 50 mm
för att sätta fast fläkten i taket.

⚠ Skruvarna och pluggarna är avsedda för montering i betongtak. För andra takkonstruktioner används skruvar och pluggar som passar för materialet. Kontrollera även att väggen har tillräcklig bärfkraft.

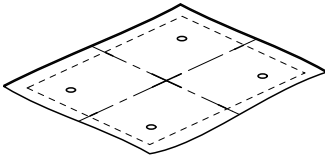

dall2796

Bormall

En kartongbit fungerar som bormall.

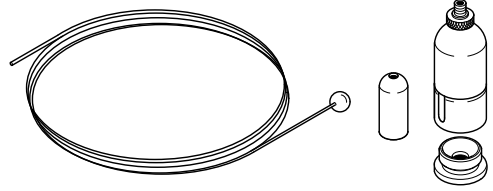

4 fästset

för upphängning av fläkten, bestående av 4 linor, 4 fästianordningar för höljet och 4 fästianordningar för taket.

⚠ Upphängningen får inte användas för att fästa ytterligare delar (till exempel en mellanskiva).

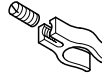

06277310

3 klämmor till linorna

för att fästa nätkabeln till en upphängningslina.



dall2791

1 dragavlastning

för nätkabeln för montering på ett av takfästena.

Monteringsplan

De enskilda monteringsstegen finns beskrivna på bifogat lösblad.

Installation

Fläktens mått

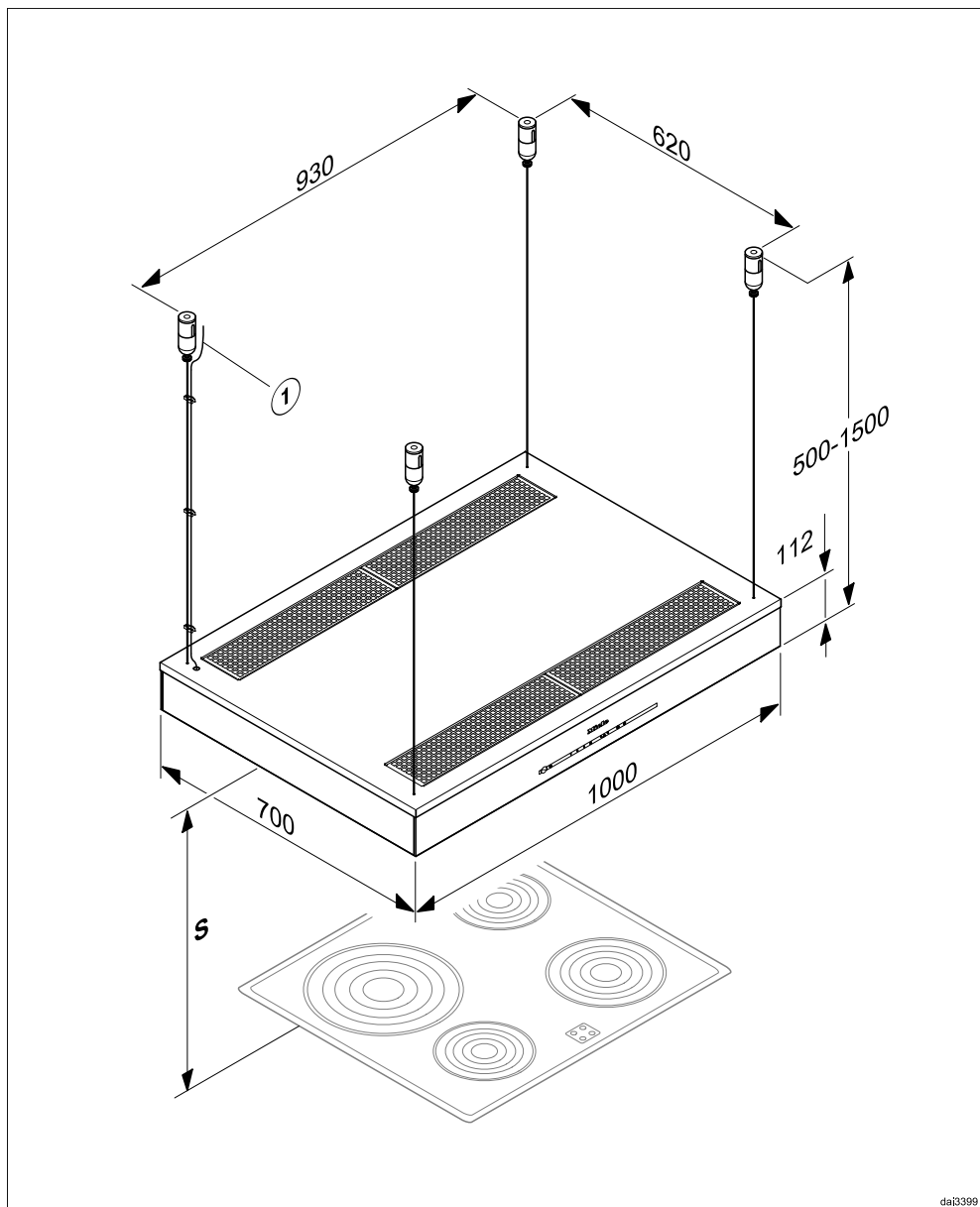

da13999

① Nätanslutningskabel

Avstånd mellan häll och fläkt (S)

När du väljer avstånd mellan hällen och underkant på fläkten ska hälltillverkarens anvisningar följas.

Om inga större avstånd finns angivna ska minst följande säkerhetsavstånd hållas.

Se avsnittet "Säkerhetsanvisningar och varningar".

| Häll | Minsta avstånd - S |
|--|--------------------|
| Elektrisk häll | 450 mm |
| Elektrisk grill, elektrisk fritös | 650 mm |
| Gashäll med flera brännare med $\leq 12,6$ kW total effekt, ingen av brännarna har $> 4,5$ kW | 650 mm |
| Gashäll med flera brännare $> 12,6$ kW och $\leq 21,6$ kW total effekt, ingen av brännarna har $> 4,8$ kW. | 760 mm |
| Gashäll med flera brännare $> 21,6$ kW total effekt eller en av brännarna $> 4,8$ kW. | ej möjligt |
| Gashäll med en brännare med ≤ 6 kW effekt | 650 mm |
| Gashäll med en brännare med > 6 kW och $\leq 8,1$ kW effekt | 760 mm |
| Gashäll med en brännare med $> 8,1$ kW effekt | ej möjligt |

Installation

Monteringsanvisningar

- För att få en tillräckligt stor arbetsyta under fläkten rekommenderas ett avstånd på 650 mm även över elspisar.
- Det ska vara möjligt att arbeta fritt vid spisen/hällen samtidigt som att fläkten ska kunna användas optimalt.
- Tänk på att matos fångas upp sämre ju större avståndet mellan spisen/hällen och fläkten är.
- För att matoset ska tas upp optimalt bör du se till att fläkten täcker hällen. Fläkten ska monteras rakt över spisen/hällen, inte på sidan om eller bakom.
- Hällen bör helst vara mindre än fläkten, eller maximalt lika stor.
- För att monteringen ska kunna utföras riskfritt och för eventuell framtida service måste monteringsplatsen vara lättillgänglig. Tänk särskilt på detta när det gäller omkringliggande skåp, väggar och så vidare.

Elanslutning

 Ej fackmässigt utförda installations-, underhålls- eller reparationsarbeten kan medföra avsevärda risker för användaren, för vilka tillverkaren inte ansvarar.

Eftersom det av säkerhetsskäl är mycket viktigt att gällande installationsnormer och föreskrifter följs noggrant ska elinstallationen utföras av en behörig fackman.

Fläkten får bara anslutas till ett eluttag som är jordat och installerat enligt gällande föreskrifter!

Elanslutningen måste vara utförd enligt gällande föreskrifter!

Jordfelsbrytare rekommenderas för ökad säkerhet.

Som frånkopplingsdon gäller en tillgänglig strömbrytare med ett kontaktavstånd på minst 3mm. Till detta hör LS-brytare, säkringar och skydd (EN 60335).

Erforderliga anslutningsdata framgår av typskylten (se avsnittet "Miele service"). Kontrollera att dessa data angående spänning och frekvens överensstämmer med dem som gäller för elnätet på installationsplatsen.

Anslut nätanslutningskabeln enligt följande schema:

Grön/gul jordad kabel (⊕)

Blå neutral ledare (N)

Brun nätledare (L1)

Tekniska data

| | |
|-------------------------|-----------------|
| Fläktmotor | 2 x 72 W |
| Hällbelysning | 4 x 3 W |
| Total anslutningseffekt | 156 W |
| Nätspänning, frekvens | AC 230 V, 50 Hz |
| Säkring | 10 A |
| Nätanslutningens längd | 1,8 m |
| Vikt | 33 kg |

Wifi-modul

| | |
|-------------------------|------------------|
| Frekvensband | 2,400–2,4835 GHz |
| Maximal sändningseffekt | < 100 mW |

Extra tillbehör för cirkulationsdrift

Kolfilter-set DKF 21-P eller DKF 21-R (återanvändbart). Seten innehåller fyra kolfilter.

Konformitetsdeklaration

Härmed deklarerar Miele att denna fläkt uppfyller kraven i direktivet 2014/53/EU.

EU-konformitetsdeklarationens fulla text finns tillgänglig på www.miele.se under "Nedladdningsbara filer" på respektive produktsida.

För bruksanvisningar, service och information går du till Produktinformation under Kundservice på <https://miele.se/bruksanvisningar>. Ange produktens namn eller serienummer.

Datablad för köksfläktar för hushållsbruk

enligt förordning (EU) nr. 65/2014 och förordning (EU) nr. 66/2014

| MIELE | |
|--|-------------------------|
| Modellbeteckning | DA 6708 D |
| Årlig energiförbrukning ($AEC_{fläkt}$) | 80,6 kWh/år |
| Energieffektivitetsklass | C |
| Energieffektivitetsindex ($EEl_{fläkt}$) | 83,3 |
| Flödesdynamisk effektivitet ($FDE_{fläkt}$) | 15,4 |
| Flödesdynamisk klass | |
| A (effektivast) till G (minst effektiv) | D |
| Belysningseffektivitet ($LE_{fläkt}$) | 60,0 lx/W |
| Belysningseffektivitetsklass | |
| A (effektivast) till G (minst effektiv) | A |
| Fettfiltreringseffektivitet | 91,2% |
| Fettfiltreringseffektivitetsklass | |
| A (effektivast) till G (minst effektiv) | B |
| Uppmätt luftflödesvärde vid bästa effektivitetspunkt | 348,7 m ³ /h |
| Luftflöde vid minimihastighet | 250 m ³ /h |
| Luftflöde vid minimihastighet | 470 m ³ /h |
| Luftflöde intensiv- eller boostinställning | 620 m ³ /h |
| Max luftflöde (Q_{max}) | 620 m ³ /h |
| Uppmätt lufttryck vid bästa effektivitetspunkt | 216 Pa |
| A-viktade ljudeffektutsläpp, vid minimihastighet | 54 dB |
| A-viktade ljudeffektutsläpp, vid maxhastighet | 67 dB |
| Luftburet akustiskt buller för A-viktade ljudeffektutsläpp vid minimi- och maximihastighet | 74 dB |
| Uppmätt elektrisk ineffekt vid bästa effektivitetspunkt | 136,0 W |
| effektförbrukningen i frånläge (P_o) | W |
| Effektförbrukning i standby-läge (P_s) | 0,35 W |
| Märkeffekt för belysningsystemet | 12,0 W |
| Genomsnittlig belysning över kokytan | 720 lx |
| Tidsökningsfaktor | 1,4 |

Miele AB
Industrivägen 20, Box 1397
171 27 Solna

Tel / Serviceanmälan:
08-562 29 000

www.miele.se

Tyskland

Miele & Cie. KG
Carl-Miele-Straße 29
33332 Gütersloh

DA 6708 D

sv-SE

M.-Nr. 11 413 760 / 01