

# Instruções de utilização e montagem

## Exaustor



Antes da montagem, instalação e início de funcionamento é **imprescindível** que leia as instruções de utilização e montagem atentamente. Desta forma não só se protege como evita anomalias no aparelho.

# Índice

---

<b>Medidas de segurança e precauções</b> .....	<b>4</b>
<b>O seu contributo para a proteção do ambiente</b> .....	<b>10</b>
<b>Descrição de funcionamento</b> .....	<b>11</b>
<b>Vista geral do exaustor</b> .....	<b>12</b>
<b>Primeira colocação em funcionamento</b> .....	<b>14</b>
Instalar a Miele@home .....	14
Efetuar Scan & Connect.....	14
Cancelar o registo Wi-Fi (repor as regulações de fábrica) .....	15
Configurar a Con@ctivity.....	15
Con@ctivity através da rede doméstica WiFi (Con@ctivity 3.0).....	16
Con@ctivity por meio de uma ligação direta WiFi (Con@ctivity 3.0) .....	16
Repetir a ligação .....	16
<b>Utilização (funcionamento automático)</b> .....	<b>17</b>
Cozinhar com a função Con@ctivity (Funcionamento automático).....	17
Confeção .....	17
Sair temporariamente do funcionamento automático .....	18
Voltar ao funcionamento automático .....	18
<b>Utilização (funcionamento manual)</b> .....	<b>19</b>
Cozinhar sem função Con@ctivity (Funcionamento manual) .....	19
Ligar o ventilador .....	19
Selecionar o nível de potência.....	19
Selecionar o funcionamento continuado .....	19
Desligar o ventilador .....	19
Ligar/desligar/reduzir a iluminação da zona de cozinhar .....	20
Gestão de energia .....	20
Desativação de segurança .....	20
<b>Utilização (funcionamento automático e manual)</b> .....	<b>21</b>
Contador de horas de funcionamento .....	21
Alterar o contador de horas de funcionamento do filtro de gorduras .....	21
Ativar/alterar o contador de horas de funcionamento .....	22
Verificar as horas de funcionamento .....	22
<b>Dicas de economia de energia</b> .....	<b>23</b>
<b>Limpeza e manutenção</b> .....	<b>24</b>
Revestimento exterior.....	24
Indicações especiais para superfícies em aço inoxidável .....	24
Indicações especiais para aparelhos com revestimento exterior de cor.....	24
Filtro de gorduras.....	24
Repor a zeros o contador de horas de funcionamento do filtro de gorduras...	26
Trocar o filtro de gorduras.....	26

---

Filtro de carvão .....	27
Repor a zeros o contador de horas de funcionamento do filtro de carvão .....	27
Eliminar o filtro de odores.....	27
Filtros contra odores regeneráveis .....	27
<b>Serviço de assistência técnica.....</b>	<b>28</b>
Contacto no caso de avarias .....	28
Posição da placa de características.....	28
Garantia .....	28
<b>Instalação .....</b>	<b>29</b>
Antes da instalação.....	29
Material de montagem .....	29
Plano de montagem .....	29
Dimensões do aparelho.....	30
Distância entre a zona de cozinhar e o exaustor (S) .....	31
Recomendações de montagem .....	32
Ligação elétrica .....	33
<b>Dados Técnicos .....</b>	<b>34</b>
Acessório opcional para funcionamento por circulação de ar.....	34
Declaração de Conformidade .....	34

## Medidas de segurança e precauções

---

Este exaustor corresponde às normas de segurança prescritas. A utilização inadequada pode, contudo, resultar em ferimentos para as pessoas e danos materiais.

Leia atentamente as instruções de utilização e montagem antes de colocar o exaustor em funcionamento. Elas contêm indicações importantes sobre a montagem, segurança, utilização e manutenção. Desta forma, não só estará a proteger-se, como também evita danos no exaustor.

Conforme a norma IEC 60335-1, a Miele chama expressamente a atenção para o facto de que o capítulo para a instalação do aparelho, assim como as indicações de segurança e os avisos, devem ser obrigatoriamente lidos e cumpridos.

A Miele não assume responsabilidade por danos ocorridos devido à inobservância destas indicações.

Guarde as instruções de utilização e montagem transmita-as a um eventual futuro proprietário.

### Uso adequado

- ▶ Este exaustor destina-se ao uso doméstico e em ambientes domésticos.
  - ▶ Este exaustor não se destina a ser utilizado no exterior.
  - ▶ Utilize o exaustor apenas a nível doméstico para extrair e limpar os vapores que se formam durante a preparação dos alimentos. Qualquer outra utilização não é permitida.
  - ▶ O exaustor pode ser utilizado pelo sistema de circulação de ar sobre uma placa a gás mas não para ventilação da cozinha. Para isso, consulte um técnico especializado em gás.
  - ▶ As pessoas que, devido às suas capacidades físicas, sensoriais ou psíquicas ou ainda por inexperiência ou desconhecimento, não estejam em condições de utilizar o exaustor com segurança terão de estar sob vigilância durante a utilização.
- Estas pessoas só podem utilizar o exaustor sem serem vigiadas se o seu funcionamento lhes foi explicado de forma que o possam utilizar com segurança. Devem ainda de ter capacidade para reconhecer e compreender os possíveis perigos de uma utilização incorreta.

### Crianças em casa

- ▶ As crianças menores de 8 anos devem ser mantidas afastadas do exaustor, a menos que sejam continuamente supervisionadas.
- ▶ As crianças a partir dos 8 anos de idade só podem utilizar o exaustor sem serem vigiadas se o seu funcionamento lhes tiver sido explicado, de forma que o possam utilizar com segurança. As crianças devem ter capacidade para reconhecer e compreender os possíveis perigos de uma utilização incorreta.
- ▶ As crianças não devem efetuar trabalhos de limpeza ou manutenção no exaustor sem serem vigiadas.
- ▶ Vigie as crianças que se encontrem perto do exaustor. Não permita que as crianças brinquem com o exaustor.
- ▶ A luz da iluminação da zona de cozinhar é bastante intensa. Tome especial cuidado com os bebés, para que não olhem diretamente para as lâmpadas.
- ▶ Risco de asfixia. As crianças ao brincarem com o material da embalagem (p. ex., películas) podem correr risco de asfixia caso se envolvam ou tapem a cabeça com esse material. Mantenha o material da embalagem fora do alcance das crianças.

### Segurança técnica

- ▶ Instalação inadequada ou trabalhos de reparação e manutenção executados indevidamente podem ter consequências graves para o utilizador. Os trabalhos de instalação, manutenção e reparação só devem ser executados por técnicos autorizados Miele.
- ▶ Os danos no exaustor podem pôr a sua segurança em risco. Verifique se há algum dano visível. Nunca ponha um exaustor danificado em funcionamento.
- ▶ A segurança elétrica do aparelho só está garantida se a ligação à corrente for efetuada por meio de uma tomada com contato de segurança. Este requisito fundamental de segurança deve existir. Em caso de dúvida contacte um electricista e mande rever a instalação elétrica.

## Medidas de segurança e precauções

---

▶ É possível um funcionamento temporário ou permanente num sistema de alimentação energética autossuficiente ou não-síncrono de rede (por ex. microrredes, sistemas de reserva). O pré-requisito para o funcionamento é que o sistema de alimentação elétrica esteja em conformidade com as especificações da EN 50160 ou comparável. As medidas de proteção previstas na instalação doméstica e neste produto Miele devem também ser asseguradas na sua função e modo de funcionamento em funcionamento isolado ou em funcionamento não-síncrono ou ser substituídas por medidas equivalentes na instalação. Como descrito, por ex., na publicação atual do VDE-AR-E 2510-2.

▶ Os dados sobre a ligação elétrica (frequência e tensão) mencionados na placa de características do exaustor devem corresponder à tensão da rede elétrica, para que sejam evitadas avarias no exaustor. Compare os dados de ligação antes de efetuar a ligação. Em caso de dúvida, contacte um electricista.

▶ Tomadas múltiplas ou um cabo de prolongamento não garantem a segurança necessária (risco de incêndio). Não utilize estes dispositivos para ligar o exaustor à corrente elétrica.

▶ Utilize o exaustor só após estar montado, para que o correto funcionamento fique garantido.

▶ Este exaustor não pode ser utilizado em locais móveis (por ex. embarcações).

▶ Se eventualmente tocar em alguma peça condutora elétrica ou se efetuar alterações elétricas ou mecânicas pode possivelmente provocar avarias de funcionamento no exaustor.

O revestimento só pode ser aberto para fins de montagem e limpeza e tal como se encontra descrito. Outras partes do revestimento não devem ser abertas.

▶ Perde o direito à garantia se o exaustor não for reparado por um técnico autorizado Miele.

▶ Não puxe o cabo elétrico. Não pode ser utilizado para fixar peças adicionais (por ex. um tampo).

▶ Se o cabo de ligação (caso exista) estiver danificado só um técnico qualificado poderá efetuar a sua substituição.

▶ As lâmpadas da iluminação estão instaladas de forma fixa. A substituição só pode ser efetuada por um técnico autorizado pela Miele ou pelo serviço de assistência técnica da Miele.

## Medidas de segurança e precauções

---

▶ O exaustor tem de ser desligado da corrente sempre que sejam efetuados trabalhos de instalação e manutenção assim como reparações. Só está desligado da corrente quando:

- os disjuntores do quadro elétrico estiverem desligados; ou
- os fusíveis roscados da instalação elétrica estiverem completamente desparafusados; ou
- desligando a ficha (caso exista) da tomada. Não puxe pelo cabo elétrico mas sim pela ficha para desligar o aparelho da corrente.

### Utilização adequada

▶ Risco de incêndio devido a chamas abertas.

Nunca trabalhe com chamas abertas sob o exaustor. Assim, é proibido, p. ex., flambear e grelhar com chamas abertas. O exaustor ligado puxa as chamas para dentro do filtro. A gordura acumulada na cozinha pode incendiar-se.

▶ O calor que se forma ao cozinhar numa placa a gás pode danificar o exaustor.

- Não mantenha a placa a gás ligada sem que o recipiente tape completamente o bico aceso. Mesmo que retire o recipiente de cima da placa a gás durante um curto espaço de tempo é necessário desligar a chama.
- Utilize um recipiente que corresponda ao tamanho da zona de cozinhar.
- Regule a chama de forma que não ultrapasse nunca a base do recipiente.
- Evite aquecer demasiadamente o recipiente (por ex. se cozinhar utilizando um recipiente Wok).

▶ A água condensada pode provocar danos por corrosão no exaustor. Ligue o exaustor sempre que utilizar uma zona de cozinha, para evitar a acumulação de água condensada.

▶ O óleo e a gordura sobreaquecidos podem inflamar e podem incendiar o exaustor.

Supervisione panelas, frigideiras e fritadeiras ao cozinhar com óleo e gordura. Mesmo em grelhadores elétricos, deve existir uma supervisão constante.

## Medidas de segurança e precauções

---

- ▶ Acumulação de gordura e sujidade prejudicam o funcionamento do exaustor.  
Nunca utilize o exaustor sem os filtros, para que fique assegurada a limpeza dos vapores e fumos formados durante o cozinhar.
- ▶ Durante o tempo de cozinhar o exaustor aquece bastante devido ao calor proveniente dos recipientes.  
Só depois do exaustor ter arrefecido é que pode tocar no revestimento do exaustor e nos filtros.

### Montagem adequada

- ▶ Considere as indicações do fabricante do seu equipamento de cozinha para saber se é possível o funcionamento em combinação com um exaustor.
- ▶ O exaustor não deve ser instalado sobre lareiras.
- ▶ Se a distância entre a zona de cozinhar e o exaustor for demasiado reduzida, podem ocorrer danos no exaustor.  
Se não for fornecida uma distância maior pelo fabricante do aparelho, devem ser seguidas as distâncias mínimas de segurança entre o aparelho e a parte inferior do exaustor fornecidas no Capítulo «Montagem».  
Se existir mais de um aparelho sob o exaustor, para diferentes distâncias de segurança, deve ser sempre observada a distância maior.
- ▶ Para fixar o exaustor, deve prestar atenção às indicações mencionadas no capítulo «Instalação».



### **Limpeza e manutenção**

- ▶ Existe risco de incêndio se a limpeza não for efetuada de acordo com o indicado no livro de instruções.
- ▶ O vapor de um aparelho de limpeza a vapor, pode atingir peças condutoras elétricas e provocar curto-circuito.  
Nunca utilize um aparelho de limpeza a vapor para limpar o aparelho.

### **Acessórios e peças de substituição**

- ▶ Utilize apenas acessórios originais Miele. Se forem montados ou ligados outros acessórios ou peças, fica excluído o direito à garantia.
- ▶ Só com peças originais é que a Miele garante o cumprimento das condições de segurança. As peças com defeito só podem ser substituídas por peças originais Miele.
- ▶ A Miele oferece-lhe uma garantia de entrega de até 15 anos, mas não inferior a 10 anos, para peças de substituição funcionais após o final de produção da série do seu exaustor.

# O seu contributo para a proteção do ambiente

---

## Eliminação da embalagem

A embalagem é utilizada para o manuseamento e protege o aparelho contra danos que possam ocorrer durante o transporte. Os materiais da embalagem são selecionados do ponto de vista ecológico e de eliminação e são geralmente recicláveis.

A devolução da embalagem ao ciclo de reciclagem contribui para a economia de matérias-primas. Utilize pontos de recolha de resíduos com triagem de materiais e possibilidades de devolução das embalagens. O seu distribuidor Miele aceita de volta as embalagens de transporte.

## Eliminação do aparelho em fim de vida útil

Os equipamentos elétricos e eletrónicos contêm diversos materiais valiosos. Também contêm determinadas substâncias, misturas e componentes necessários para o seu funcionamento e segurança. No lixo doméstico, bem como no caso de tratamento incorreto, estes podem causar danos na saúde das pessoas e no ambiente. Por isso, não coloque o seu equipamento em fim de vida útil, em nenhuma circunstância, no lixo doméstico.



Em vez disso, utilize os pontos oficiais de recolha criados para a entrega e reciclagem gratuita de equipamentos elétricos e eletrónicos da sua junta de freguesia, de distribuidores Miele ou da Miele. A eliminação de eventuais dados pessoais do equipamento em fim de vida útil é um processo, do ponto de vista legal, da sua responsabilidade. Está legalmente obrigado a retirar de forma não destrutiva as pilhas e as baterias usadas não fechadas de forma fixa no aparelho, bem como as lâmpadas que possam ser retiradas de forma não destrutiva. Entregue-as num ponto de recolha adequado onde possam ser entregues de forma gratuita. Mantenha o seu equipamento em fim de vida útil fora do alcance de crianças, até ser transportado.

### **Funcionamento por circulação de ar**

O exaustor funciona só pelo sistema de circulação de ar:

O ar aspirado é limpo pelos filtros de gorduras e adicionalmente pelos filtros de carvão. No final o ar volta à cozinha pela abertura de saída de ar situada na parte superior do exaustor.

## Vista geral do exaustor

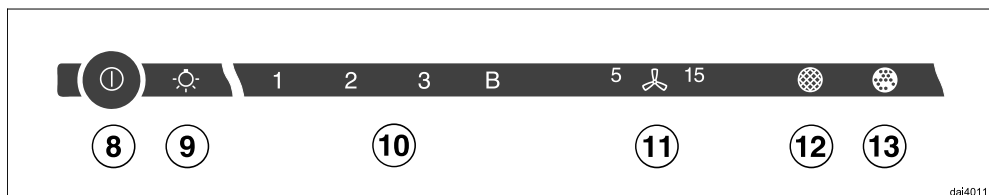
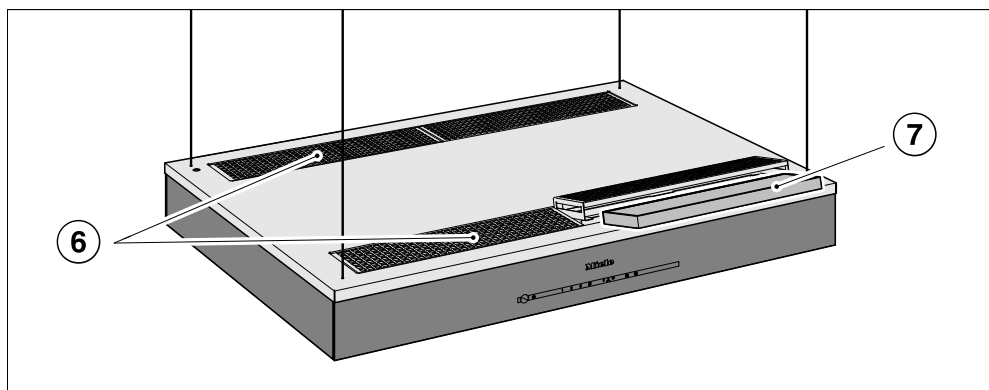
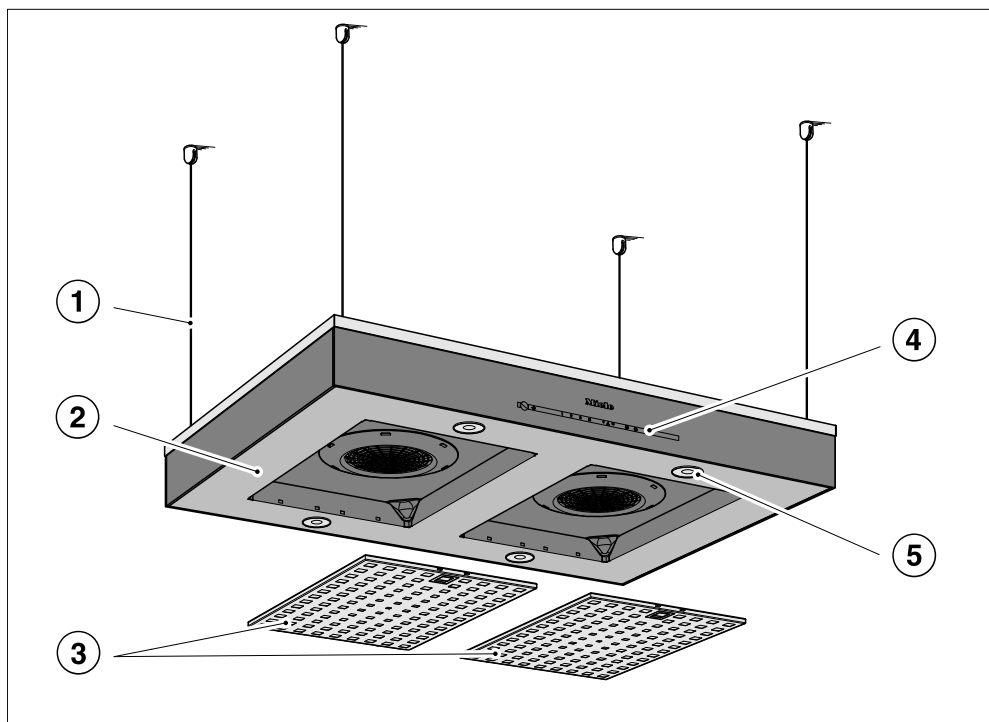

dai4011

- ① Suporte com cabos
- ② Pala
- ③ Filtro de gorduras
- ④ Elementos de comando
- ⑤ Iluminação da zona de cozinhar
- ⑥ Saída de circulação de ar
- ⑦ Filtro de odores
- ⑧ Tecla sensora para ligar e desligar o ventilador
- ⑨ Tecla sensora para ligar/desligar e reduzir a iluminação da zona de cozinhar
- ⑩ Teclas sensoras para regular a potência do ventilador
- ⑪ Tecla sensora para a função de funcionamento continuado
- ⑫ Tecla sensora para o contador de horas de funcionamento do filtro de gorduras
- ⑬ Tecla sensora para o contador de horas de funcionamento do filtro de odores

# Primeira colocação em funcionamento

## Instalar a Miele@home

Pré-requisito:

- uma rede Wi-Fi
- a app Miele
- uma conta de utilizador da Miele.  
Pode criar a conta de utilizador através da app Miele.

O seu exaustor está equipado com um módulo Wi-Fi integrado. Ligue o exaustor a uma rede Wi-Fi doméstica. Em seguida, pode operar o exaustor através da app Miele.

Se a placa da Miele também estiver ligada à rede doméstica WiFi, pode usar o controlo automático do exaustor através da função Con@ctivity.

Certifique-se de que, no local onde o seu exaustor está instalado, existe um sinal de rede Wi-Fi suficientemente forte.

## Disponibilidade Miele@home

A utilização da app Miele depende da disponibilidade do serviço Miele@home no seu país.

O serviço da Miele@home não está disponível em todos os países.

Saiba mais sobre a disponibilidade no website [www.miele.pt](http://www.miele.pt).

## Efetuar Scan & Connect

- Digitalize o código QR.

Se tiver instalado a app da Miele e possuir uma conta de utilizador será encaminhado diretamente para a ligação à rede.

Se ainda não tiver instalado a app da Miele será encaminhado para a Apple App Store® ou Google Play Store™.

- Instale a app da Miele e configure uma conta de utilizador.
- Digitalize novamente o código QR.

A app da Miele guia-o através do processo de configuração.



# Primeira colocação em funcionamento

## Cancelar o registo Wi-Fi (repor as regulações de fábrica)

Para estabelecer uma nova ligação sem fios, deve primeiro separar a ligação Wi-Fi existente.

- desligue o exaustor.



- Mantenha a tecla 1 pressionada.



- Toque em simultâneo na tecla de iluminação ☀.

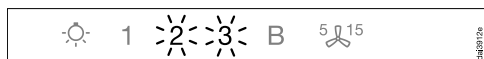

Numa ligação Wi-Fi começam a piscar **2** e **3**.

O exaustor fica disponível para a separação nos dois minutos seguintes.



- Toque na tecla 1.

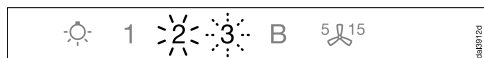

**2** está acesa de forma contínua e **3** pisca.

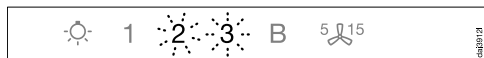

Ao fim de alguns segundos o **2** e **3** pisçam. A ligação está separada.



- Saia do modo de desligamento ao exaustor pressionando a tecla de funcionamento continuado 5 15.

A ligação Wi-Fi está separada. Pode ser estabelecida uma ligação.

## Configurar a Con@ctivity

A Con@ctivity descreve a comunicação direta entre uma placa elétrica Miele e um exaustor Miele. Esta permite o comando automático do exaustor dependendo da situação de funcionamento da placa elétrica Miele.

- Ao ligar a placa também ativa a iluminação da zona de cozinhar e ao fim de um curto espaço de tempo liga o ventilador do exaustor.
- Durante o tempo de cozinhar o exaustor ativa automaticamente a potência de funcionamento. O nível de potência depende do número de zonas da placa que estejam ligadas e do nível de funcionamento selecionado.
- No final do tempo de cozinhar tanto o ventilador como a iluminação da zona de cozinhar desligam após o tempo de funcionamento continuado predefinido terminar.

Informações detalhadas sobre esta função encontram-se no capítulo «Utilização».

# Primeira colocação em funcionamento

## Con@ctivity através da rede doméstica WiFi (Con@ctivity 3.0)

Condição prévia:

- Rede Wi-Fi doméstica
- Placa da Miele com ligação por Wi-Fi

- Conecte o exaustor e a sua placa à rede doméstica Wi-Fi (consulte o capítulo «Instalar a Miele@home»).

A função Con@ctivity é automaticamente ativada.

## Con@ctivity por meio de uma ligação direta WiFi (Con@ctivity 3.0)

Condição prévia:

- Placa da Miele com ligação por WiFi

Se não possuir uma rede doméstica, pode estabelecer uma ligação direta entre a placa e o exaustor.

- Desligue o exaustor.



- Mantenha a tecla **B** pressionada.

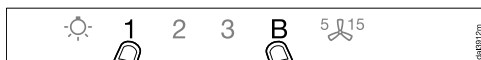

- Toque, simultaneamente, na tecla **1** durante cerca de 5 segundos.

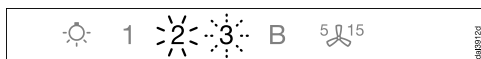

**2** acende de forma contínua, **3** pisca.

O exaustor está disponível para ligação durante os próximos 2 minutos.

- Inicie a ligação Wi-Fi na placa. Pode obter informações sobre este tópico nas instruções de utilização da placa.

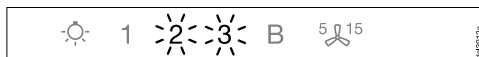

Após uma ligação bem-sucedida, **2** e **3** acendem continuamente.



- Saia do modo de ligação ao exaustor, pressionando a tecla de funcionamento continuado 5/15.

A Con@ctivity está agora ativada.

Se existir uma ligação Wi-Fi direta, a placa e o exaustor não podem ser integrados numa rede doméstica. Se tal for pretendido mais tarde, primeiro deve desligar a ligação Wi-Fi direta entre a placa e o exaustor (consulte a secção «Desativar Wi-Fi»).

## Repetir a ligação



Se a ligação não for possível, **2** e **3** piscam, ou o processo é interrompido pelo exaustor.

- Desconecte a ligação no exaustor (consulte a secção «Desativar Wi-Fi») e na placa.
- Repita a ligação.



# Utilização (funcionamento automático)

Quando a Con@ctivity estiver ativada, o exaustor trabalha sempre em funcionamento automático (consulte o capítulo «Primeira colocação em funcionamento», secção «Instalar a Con@ctivity»).

Se pretender utilizar o exaustor manualmente, consulte o capítulo «Utilização (Funcionamento manual)», secção «Cozinhar sem a função Con@ctivity».

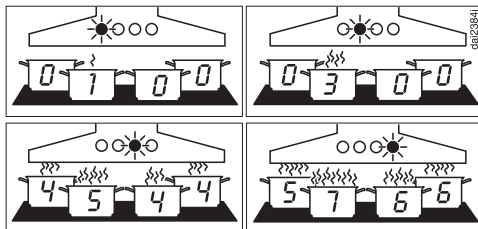

Exemplos para níveis de potência do ventilador **1** até **B**

## Cozinhar com a função Con@ctivity (Funcionamento automático)

- Ligue uma zona de cozinhar numa potência à sua escolha.

A iluminação da zona de cozinhar liga.

Após alguns segundos o ventilador liga, primeiro durante um breve período de tempo no nível **2**, depois de imediato no nível **1**.

Durante o tempo de cozinhar, o exaustor ativa automaticamente o nível do ventilador.

O nível de potência do ventilador depende do número de zonas da placa que estejam ligadas e do nível de funcionamento selecionado.

Se selecionar na placa um nível de potência mais elevado ou ligar várias zonas, o exaustor também liga num nível do ventilador mais elevado.

Se reduzir o nível de potência na placa ou desligar a placa, o nível do ventilador também é adaptado.

## Tempo de reação

O exaustor reage com atraso. Assim é tido em consideração, que a alteração do nível de potência na placa não leva de imediato à produção de mais ou menos vapores/fumos.

Uma vez que a placa envia informações em intervalos ao exaustor, isso também pode provocar atrasos.

A reação acontece dentro de poucos segundos ou de alguns minutos.

## Confeção

- Se, por exemplo, ligar uma zona de cozinhar na potência máxima e após aprox. 10 segundos a 4 minutos reduzir a potência (60 segundos até 5 minutos no caso de uma placa Highlight),

tal será reconhecido pelo exaustor como um processo de confeção.

O exaustor liga e comuta, após reduzir a potência da placa para o nível de potência **3**, permanecendo nessa posição durante aprox. 5 minutos.

Depois, o nível de funcionamento do ventilador é determinado pela função Con@ctivity.

Mas também pode selecionar manualmente outro nível de potência do ventilador.

## Utilização (funcionamento automático)

---

### Desligar

- Desligue todas as zonas da placa.

O motor do exaustor irá reduzir a potência gradualmente, durante os próximos minutos e no final desliga.

Assim, o ar da cozinha fica limpo de vapores e odores a comida.

- A partir do nível Booster o ventilador comuta de imediato para o nível 3.
- Se o ventilador estiver a funcionar no nível 3, irá comutar ao fim de aprox. 1 minuto para o nível 2.
- A partir do nível 2 volta, ao fim de 2 minutos, ao nível 1.
- Ao fim de 2 minutos no nível 1, o ventilador desligará automaticamente.
- Após mais 30 segundos, a iluminação da zona de cozinhar desliga.

O processo de cozinhar terminou.

### Sair temporariamente do funcionamento automático

Durante o processo de cozinhar pode sair temporariamente do processo automático:

- selecionando manualmente outro nível de potência do ventilador, ou
- desligando o exaustor manualmente, ou
- ativando a função de funcionamento continuado  do exaustor. O ventilador desliga automaticamente no final do tempo de funcionamento continuado selecionado, e a iluminação permanece ligada.

Agora, as funções do exaustor são comandadas manualmente (consultar o capítulo «Utilização (Funcionamento manual)»).

### Voltar ao funcionamento automático

O exaustor volta ao funcionamento automático se:

- após selecionar um nível de potência manualmente, não efetuar qualquer seleção no exaustor durante 5 minutos, ou
- o nível de potência selecionado manualmente corresponder novamente ao selecionado automaticamente, ou
- o ventilador do exaustor e a placa estiverem mais de 30 segundos desligados.  
Ao ligar a placa da próxima vez, o exaustor entra novamente em funcionamento automático.

Também tem a opção de operar manualmente o exaustor para um processo de cozinhar completo.

- Ligue o ventilador do exaustor **antes** da placa.

Se, depois de cozinhar, o exaustor e a placa estiverem mais de 30 segundos desligados, ao ligar a placa da próxima vez, o exaustor entra novamente em funcionamento automático.

# Utilização (funcionamento manual)

## Cozinhar sem função Con@ctivity (Funcionamento manual)

Nas seguintes situações, o exaustor é comandado manualmente:

- a função Con@ctivity não está ativada.
- a função Con@ctivity foi desativada temporariamente (consulte o capítulo «Utilização (Funcionamento automático)», secção «Sair do funcionamento automático temporariamente»).

## Ligar o ventilador

Desligue o ventilador através da tecla, assim que começar a cozinhar. Assim, os vapores podem ser eliminados desde o início.

- Toque na tecla ligar/desligar (☰).

O ventilador inicia o funcionamento no nível **2**.

## Selecionar o nível de potência

Para vapor/fumo e odores de intensidade fraca até forte, tem os níveis de potência **1** até **3** à disposição.

Para formação temporária excessiva de fumo/vapor e odores, por ex. ao fritar, selecione o nível **B** como nível Booster.

- Selecione o nível de potência pretendido tocando numa das teclas **1** até **B**.

## Comutação do nível Booster

Se o sistema de controlo de energia estiver ativado (pré-ativado), o ventilador comuta automaticamente ao fim de 5 minutos para o nível **3**.

## Selecionar o funcionamento continuado

Deixe o ventilador a funcionar durante alguns minutos após terminar de cozinhar. O ar da cozinha fica limpo de vapores e odores a comida.

São, assim, evitados resíduos no exaustor e os odores daí resultantes.

A função de funcionamento continuado garante que o ventilador se desligue automaticamente após um período de tempo pré-selecionado.

- Após terminar o processo de cozinhar e com o ventilador ligado, toque na tecla de funcionamento continuado <sup>5</sup>☰<sup>15</sup>.
- 1 vez: o ventilador desliga ao fim de 5 minutos (**5** ☰ acende).
- 2 vezes: o ventilador desliga ao fim de 15 minutos (☰ **15** acende).
- Se voltar a tocar de novo na tecla de funcionamento continuado <sup>5</sup>☰<sup>15</sup>, o ventilador permanece ligado (<sup>5</sup>☰<sup>15</sup> apaga-se).

## Desligar o ventilador

- Desligue o ventilador através da tecla Ligar/Desligar (☰).

## Utilização (funcionamento manual)

---

### Ligar/desligar/reduzir a iluminação da zona de cozinhar

A iluminação da zona de cozinhar pode ser ligada ou desligada, independentemente de o motor estar ou não ligado e escurecer a iluminação.

- Para ligar e desligar pressione brevemente a tecla de iluminação .

Ao ligar a luz acende na sua máxima potência.

- Com a luz ligada mantenha a tecla de iluminação pressionada. A luz escurece, até que deixe de pressionar a tecla.
- Ao voltar a manter pressionada a tecla de iluminação , a luminosidade vai ficando mais forte até que deixe de carregar na tecla.

### Gestão de energia



O exaustor está equipado com um sistema de gestão de energia. O sistema de gestão de energia é útil para uma economia de energia. Assegura que o ventilador é desligado automaticamente e que a iluminação é desligada.

- Se o nível Booster do ventilador estiver selecionado, este comuta automaticamente ao fim de 5 minutos para o nível 3.
- Se o nível 3, 2 ou 1 estiver selecionado, irá comutar ao fim de 2 horas para um nível inferior e depois vai comutando para menos em passos de 30 minutos até desligar.
- A iluminação da zona de cozinhar ligada irá desligar automaticamente ao fim de 12 horas.

O sistema de controlo de energia pode ser desativado.

Tenha em conta que a desativação poderá levar ao aumento do consumo de energia.

### Desativar/ativar o sistema de controlo de energia

- Desligue o ventilador e a iluminação.
- Pressione a tecla de funcionamento continuado  aprox. 10 segundos, até que a indicação **1** do nível de funcionamento do ventilador acenda.
- No final, toque de seguida
  - na tecla de iluminação ,
  - na tecla **1** e novamente
  - na tecla de Iluminação .

Se o sistema de controlo de energia estiver ativado, as indicações **1** e **B** acendem de forma continuada.

Se estiver desativado, as indicações **1** e **B** piscam.

- Para desativar o sistema de controlo de energia, pressione a tecla **1**.

As indicações **1** e **B** ficam intermitentes.

- Para ativar pressione a tecla **B**.

As indicações **1** e **B** acendem de forma contínua.



- Confirme o processo através da tecla de funcionamento continuado .

Todas as lâmpadas apagam.

Se não confirmar o processo dentro de 4 minutos, a regulação anterior permanece na memória.

### Desativação de segurança



Se o sistema de controlo de energia estiver desativado, o exaustor ligado irá desligar automaticamente ao fim de 12 horas (ventilador e iluminação da zona de cozinhar).

- Para voltar a ligar, basta pressionar a tecla Ligar/Desligar  ou a tecla de Iluminação .

# Utilização (funcionamento automático e manual)

## Contador de horas de funcionamento



O exaustor memoriza o tempo de funcionamento.

O contador de horas de funcionamento sinaliza, através da iluminação do símbolo do filtro de gordura  ou do símbolo do filtro de carvão ativo , quando é que os filtros têm de ser limpos ou substituídos. As informações sobre a limpeza e substituição dos filtros e como colocar o contador de horas de funcionamento a zero encontram-se no capítulo «Limpeza e manutenção».

## Alterar o contador de horas de funcionamento do filtro de gorduras

O contador de horas de funcionamento pode ser programado de acordo com os seus hábitos de cozinhar.

De fábrica está regulado um intervalo correspondente a 30 horas.

- Faz todo o sentido selecionar 20 horas de intervalo de limpeza se fritar com frequência.
- Mesmo que só cozinhe ocasionalmente, é útil selecionar um intervalo de limpeza curto. Desta forma, impede que a gordura se acumule e endureça, o que dificultaria a limpeza.
- Podem ser selecionados intervalos de limpeza de 40 ou 50 horas se cozinhar regularmente utilizando pouca gordura.
- Desligue o ventilador e a iluminação.
- Toque simultaneamente na tecla de funcionamento continuado  e na tecla do filtro de gorduras .

O símbolo correspondente ao filtro de gorduras  e uma das indicações do nível de funcionamento do motor ficam a piscar.

A indicação **1** até **B** indicam o tempo selecionado

Indicação <b>1</b> .....	20 horas
Indicação <b>2</b> .....	30 horas
Indicação <b>3</b> .....	40 horas
Indicação <b>B</b> .....	50 horas

- Toque nos números para selecionar o tempo pretendido.
- Confirme o processo através da tecla do filtro de gorduras .

As lâmpadas apagam-se todas.



## Utilização (funcionamento automático e manual)

Se no espaço de 4 minutos não confirmar, a regulação anterior permanece na memória.

### Ativar/alterar o contador de horas de funcionamento

O contador de horas de funcionamento pode ser programado de acordo com os seus hábitos de cozinhar.

De fábrica está regulado um intervalo de limpeza correspondente a 180 horas.

- Desligue o ventilador e a iluminação.
- Toque simultaneamente na tecla de funcionamento continuado  e na tecla do filtro de carvão .

O símbolo correspondente ao filtro de gorduras  e uma indicação do nível de funcionamento do ventilador ficam a piscar.

A indicação **1** até **B** indicam o tempo selecionado:

Indicação <b>1</b> .....	120 horas
Indicação <b>2</b> .....	180 horas
Indicação <b>3</b> .....	240 horas
Indicação <b>B</b> .....	desativada



- Toque nos números para seleccionar o tempo pretendido.
- Confirme o processo através da tecla do filtro de carvão .

Todas as lâmpadas de controlo se apagam.

Se, no espaço de 4 minutos, não confirmar, a regulação anterior permanece na memória.

### Verificar as horas de funcionamento

Antes do tempo de funcionamento selecionado terminar pode ver qual a percentagem de tempo já decorrida.

- Desligue o ventilador através da tecla Ligar/Desligar .
- Pressione e mantenha pressionada a tecla do filtro de gorduras  ou do filtro de carvão .

Em simultâneo ficam a piscar um ou vários níveis no indicador do nível de potência de funcionamento.

O número de indicações a acender e apagar indica a percentagem de horas de funcionamento já decorridas.

Indicação <b>1</b> .....	25 %
Indicações <b>1</b> e <b>2</b> .....	50 %
Indicações <b>1</b> até <b>3</b> .....	75 %
Indicações <b>1</b> até <b>B</b> .....	100 %

Ao desligar o exaustor ou se faltar a energia elétrica, as horas de funcionamento já decorridas permanecem memorizadas.

## Dicas de economia de energia

---

Este exaustor funciona com elevada eficiência e poupança de energia. As seguintes medidas são um contributo para uma utilização mais económica.

- Ao cozinhar, providencie uma boa ventilação da cozinha.
- Cozinhe selecionando uma potência mais baixa. Menos fumos e vapores significam que pode selecionar um nível de funcionamento mais baixo no exaustor e, com isso, obtém menor consumo de energia.
- Efetue a limpeza dos filtros ou substitua-os regularmente. Filtros muito sujos reduzem o débito, aumentam o risco de incêndio e significam um risco de higiene.
- Utilize a função Con@ctivity. O exaustor é ligado e desligado automaticamente. O exaustor seleciona o nível de potência ideal para o tipo de cozinheiro, garantindo assim um baixo consumo de energia.
- Ao utilizar o exaustor manualmente para um processo completo de cozinhar, tome nota do seguinte:
  - Verifique no exaustor o nível de potência selecionado. Na maioria das vezes, é suficiente um baixo nível de potência. Utilize o nível de Booster apenas se for necessário.
  - Caso haja uma elevada formação de vapores, mude atempadamente para um nível de potência mais alto. Isso é mais eficiente do que tentar eliminar o vapor acumulado na cozinha deixando o exaustor a funcionar por um tempo prolongado.
  - Certifique-se de que desligou o exaustor no final do processo de cozinhar. Se, após a cozedura, o ar da cozinha ainda tiver de ser limpo de vapores residuais e odores, use a função de funcionamento continuado. O ventilador desliga de forma automática com a função de funcionamento continuado.

# Limpeza e manutenção

 Antes de efetuar a limpeza e manutenção do exaustor, desligue-o da corrente elétrica (consulte o capítulo «Medidas de segurança e avisos»).

## Revestimento exterior

### Generalidades

 As superfícies e os elementos de comando são sensíveis a arranhões e cortes.

Por este motivo siga as instruções de limpeza indicadas a seguir.

- Limpe a superfície do aparelho e os elementos de comando somente com um pano ou uma esponja, água quente e um pouco de detergente de lavar a louça.
- Seque as superfícies logo de seguida com um pano seco.

Não utilize

- produtos de limpeza que contenham soda, ácido, cloro, detergentes com dissolventes,
- produtos abrasivos, como por ex. os que contenham areia e também pó ou esfregões abrasivos com restos de detergente.

### Indicações especiais para superfícies em aço inoxidável

Além de todas as indicações para a limpeza das superfícies em aço inoxidável, também pode ser usado um produto de limpeza não abrasivo para aço inoxidável.

Para evitar que o aparelho volte a ficar sujo rapidamente, recomendamos a utilização de um produto de tratamento de aço inoxidável (disponível na Miele).

### Indicações especiais para aparelhos com revestimento exterior de cor

Na limpeza, ocorrem pequenos riscos na superfície que, em função da iluminação do espaço, se podem tornar visíveis.

### Indicações especiais para superfícies em vidro

- Além das indicações gerais pode utilizar um produto de limpeza para superfícies em vidro.

## Filtro de gorduras

 Risco de incêndio

Os filtros de gorduras saturados de gordura significam risco de incêndio. Efetue a limpeza do filtro de gorduras regularmente.

Os filtros de gorduras metálicos reutilizáveis no aparelho retêm as partículas sólidas dos vapores (gordura, pó, etc.) e impedem que o exaustor se suje.

Os filtros de gorduras têm de ser limpos regularmente.

Um filtro de gorduras muito sujo não funciona em toda a potência de sucção e leva a mais contaminação do exaustor e da cozinha.



## Intervalos de limpeza

A gordura acumulada durante um longo período de tempo endurece e dificulta a limpeza. Por isso, recomendamos a lavagem do filtro de gorduras após cada 3 a 4 semanas.

O contador de horas de funcionamento, através do símbolo do filtro de gorduras aceso , lembra que é necessário efetuar regularmente a limpeza dos filtros de gorduras.

Pode ajustar o intervalo do contador de horas de funcionamento aos seus hábitos de cozinhar (consultar o capítulo «Utilização [Funcionamento manual e automático]»).

## Retire os filtros de gorduras.

 O filtro pode cair ao ser manuseado.

O que pode provocar danos no filtro e na zona de cozinhar.

Ao manusear mantenha o filtro seguro na mão.

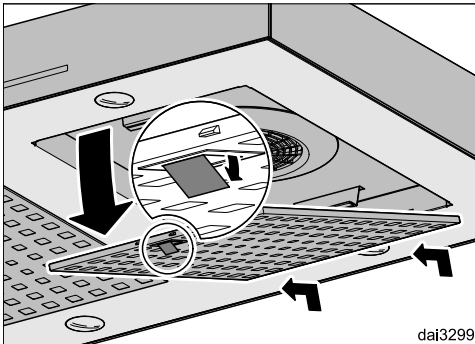

- Abrir os bloqueios do filtro de gorduras e deixar descair num ângulo de aproximadamente 45°, desprender e retirar.

## Lavagem manual do filtro de gorduras

- Efetue a lavagem dos filtros de gorduras utilizando uma escova e água quente à qual deve adicionar detergente suave de lavar a louça. Utilize detergente de lavar a louça manualmente que não seja concentrado

## Produtos de limpeza inadequados

Produto de limpeza não adequado pode, caso seja utilizado regularmente, provocar danos na superfície do filtro de gorduras.

Não devem ser utilizados os seguintes produtos de limpeza:

- produtos anticalcário
- detergente abrasivo em pó ou líquido
- detergentes multiuso e spray desengordurante
- sprays para limpeza de fornos

# Limpeza e manutenção

## Limpar os filtro de gorduras na máquina de lavar louça

⚠ Risco de danos devido a temperaturas demasiado elevadas na máquina de lavar louça.

Os filtros de gorduras podem tornar-se inutilizáveis devido a temperaturas excessivas, p. ex., devido a deformação.

Selecione um programa que não exceda a temperatura recomendada.

Observe também as indicações nas instruções de utilização da máquina de lavar louça.

- Coloque os filtros de gorduras em posição vertical ou inclinada no cesto inferior. Verifique se o braço de lavagem se movimenta livremente.
- Utilize um produto de limpeza adequado.
- Selecione um programa com uma temperatura máxima de 65 °C.

Dependendo do produto de limpeza, pode ocorrer uma descoloração permanente das superfícies internas do filtro. Esta situação não tem qualquer influência no funcionamento do filtro de gorduras.

### Depois da limpeza

- Após a lavagem, coloque os filtros sobre uma superfície absorvente para que sequem rapidamente.
- Antes de voltar a encaixar os filtros de gorduras efetue a limpeza do interior do aparelho, prevenindo assim risco de incêndio.
- Volte a encaixar os filtros de gorduras. Ao inserir os filtros de gorduras, certifique-se de que o bloqueio está virado para fora.

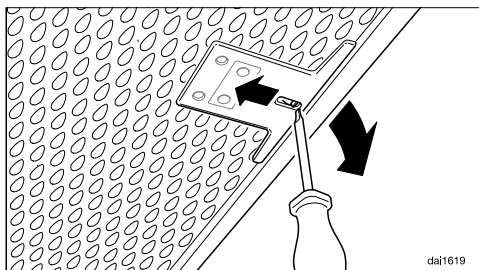

- Se alguma vez montar os filtros de gorduras ao contrário, é possível desbloquear o bloqueio por meio das reentrâncias com uma chave de parafusos pequena.

### Repor a zeros o contador de horas de funcionamento do filtro de gorduras

Após ter efetuado a limpeza, é necessário voltar a colocar o contador de horas de funcionamento no início.

- Com o ventilador ligado, toque na tecla do filtro de gorduras durante aprox. 3 segundos, até que a tecla sensora **1** fique a piscar.

O símbolo do filtro de gorduras apaga-se.

Se pretender limpar os filtros de gorduras antes do tempo de funcionamento terminar:

- Toque na tecla do filtro de gorduras durante aprox. 6 segundos, até que a tecla sensora **1** fique a piscar.

### Trocar o filtro de gorduras

A utilização e limpeza regulares podem provocar o desgaste das superfícies dos filtros.

Se notar qualquer dano, substitua os filtros de gordura.

Os filtros de gorduras podem ser obtidos através do serviço de assistência técnica da Miele (consulte o final destas instruções de utilização) ou através do seu distribuidor Miele.

## Filtro de carvão

Adicionalmente, são usados quatro filtros de carvão além dos filtros de gorduras. Estes eliminam os odores que se foram formando durante o processo de cozinhar.

Os filtros de carvão são usados por cima na pala.

### Montar/Substituir os filtros de carvão

- Retirar os filtros de carvão da embalagem.

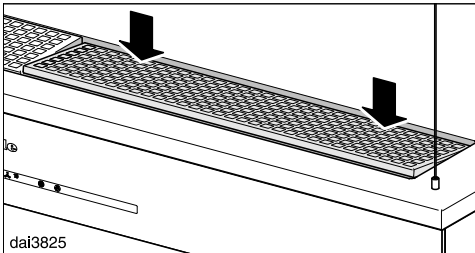

- Abrir o espaço de encaixe para os filtros de carvão.

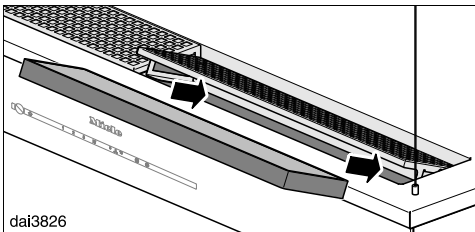

- Colocar o filtro de carvão e voltar a fechar o espaço de encaixe.

### Intervalo de substituição

- Proceda à substituição dos filtros de carvão sempre que estes percam a eficácia. Mas, o mais tardar, de 2 em dois anos deve efetuar a sua substituição.

O contador de horas de funcionamento sinaliza através da iluminação do símbolo correspondente aos filtros de carvão que deverá efetuar a substituição dos filtros de carvão.

### Repor a zeros o contador de horas de funcionamento do filtro de carvão

Após a substituição do filtro, o contador de horas de funcionamento tem de ser colocado na posição inicial.

- Com o motor do ventilador ligado, toque na tecla do filtro de carvão  durante aprox. 3 segundos, até que só a indicação **1** fique a piscar.

O símbolo do filtro de carvão  apaga-se.

Se pretender substituir o filtro de carvão **antes** de o tempo terminar:

- toque na tecla do filtro de carvão  durante aprox. 6 segundos, até que só a tecla sensora **1** fique a piscar.

### Eliminar o filtro de odores

- Elimine os filtros de odores usados no lixo doméstico.

### Filtros contra odores regeneráveis

Para este exaustor pode adquirir um filtro contra odores regenerável. Este pode ser regenerado no forno e ser utilizado várias vezes.

Para a utilização siga as respetivas instruções de utilização.

Os filtros de carvão podem ser obtidos através da loja Miele online ou nos serviços Miele (consulte as páginas finais destas instruções) ou através dos Agentes Miele.

A designação do modelo encontra-se no capítulo «Caraterísticas técnicas».

## Serviço de assistência técnica

---

Em [miele.pt/service](http://miele.pt/service) pode obter informações relativas à resolução autónoma de anomalias e às peças de substituição da Miele.

### Contacto no caso de avarias

Contacte, por ex., o seu distribuidor Miele ou serviço de assistência técnica Miele quando não conseguir solucionar a avaria.

Pode reservar o serviço de assistência técnica da Miele online em [www.miele.pt](http://www.miele.pt).

Os dados de contacto do serviço de assistência técnica da Miele encontram-se no final do presente documento.

O serviço de assistência técnica irá precisar do identificador de modelo e do número de fabrico (fabr./N.º de série, N.º). Estes dados encontram-se na placa de características.

### Posição da placa de características

Retirando os filtros de gordura encontra a placa de características.

### Garantia

O presente produto está sujeito à garantia legalmente prevista pelo Decreto-lei nº 84/2021, de 18 de outubro, que regula os direitos do consumidor na compra e venda de bens, conteúdos e serviços digitais, ou por qualquer outra disposição legal que modifique ou substitua aquele diploma.

## Antes da instalação

⚠ Antes da instalação, tenha em atenção todas as informações neste capítulo e no capítulo «Indicações de segurança e avisos».

## Material de montagem

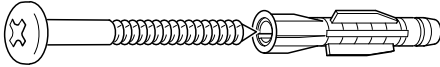

5x6x10x48x50

**4 parafusos 5 x 60 mm e  
4 buchas 8 x 50 mm**  
para fixar o exaustor ao teto.

⚠ Os parafusos e as buchas são para tetos em betão. Para outro tipo de tetos utilize fixadores adequados. Verifique a resistência suficiente do teto.

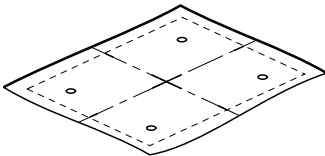

da12796

**Molde para efetuar os orifícios**  
Um molde em cartão para efetuar as perfurações necessárias.

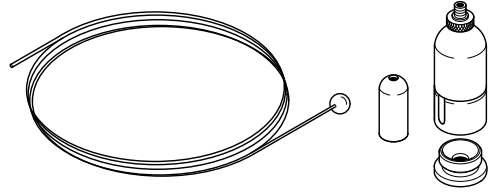

## 4 conjuntos de fixação

para pendurar o exaustor, composto por 4 cabos, 4 fixadores do revestimento e 4 fixadores ao teto.

⚠ O suporte suspenso não pode ser utilizado para fixar peças adicionais (p. ex. uma prateleira).

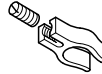

06277310

## 3 fixadores

para fixar o cabo de ligação a um dos cabos do suporte.



da12791

## 1 passador

para montar o cabo elétrico num dos fixadores ao teto.

## Plano de montagem

A montagem do aparelho está descrita no plano de montagem fornecido junto.

# Instalação

## Dimensões do aparelho

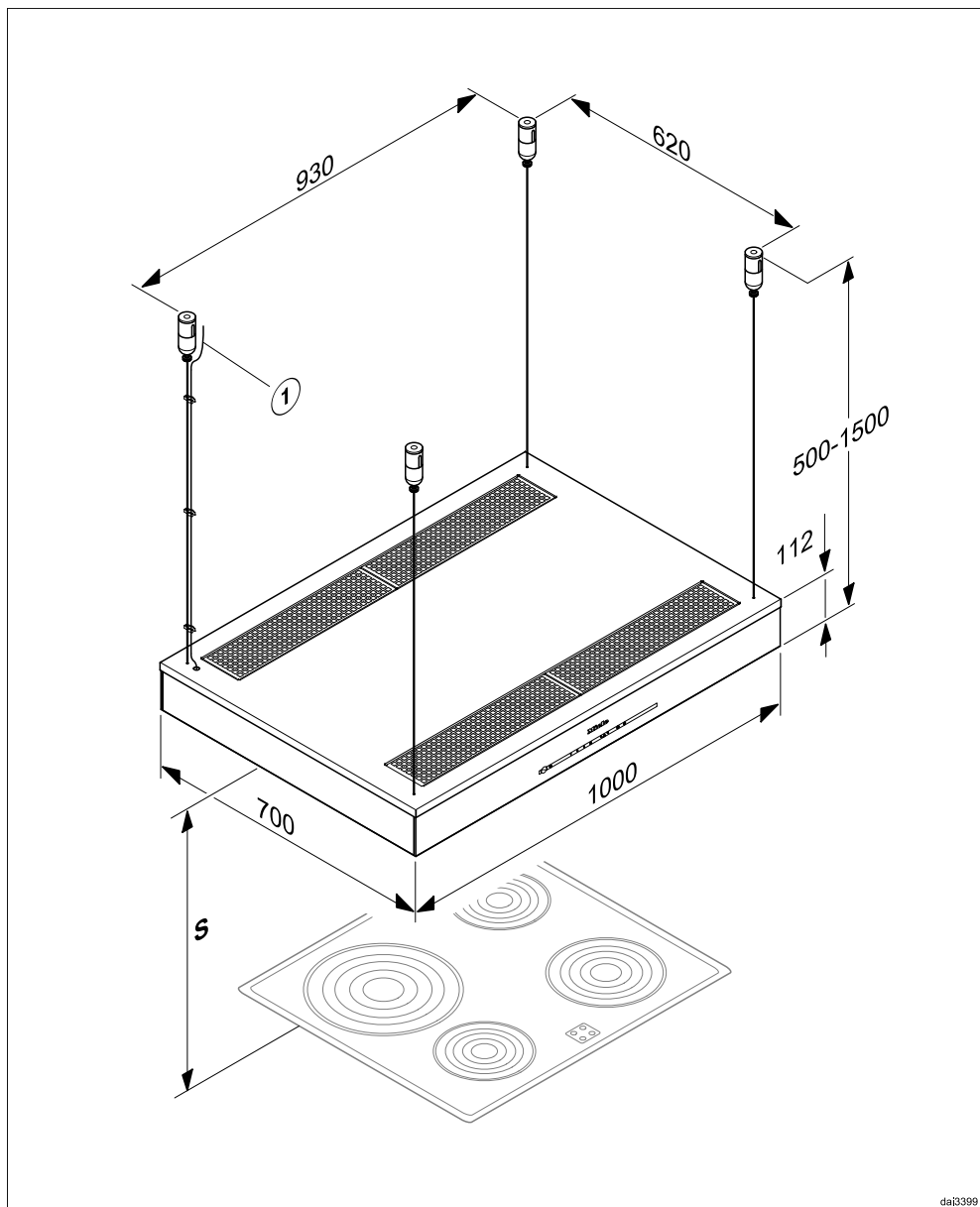

da13999

## ① Cabo elétrico

### Distância entre a zona de cozinhar e o exaustor (S)

Ao escolher a distância entre a zona de cozinhar e o canto inferior do exaustor siga as indicações do fabricante da zona de cozinhar.  
 Se não for indicada uma distância maior, deverá no mínimo manter as seguintes distâncias de segurança.  
 Para informações mais detalhadas consulte o capítulo «Medidas de segurança e precauções».

Aparelho de cozinhar	Distância S mínima
Zona de cozinhar elétrica	450 mm
Grelhador elétrico, Fritadeira (elétrica)	650 mm
Zona de cozinhar com vários bicos a gás com uma potência total de $\leq 12,6$ kW, nenhum bico $> 4,5$ kW.	650 mm
Zona de cozinhar com vários bicos a gás com uma potência total de $> 12,6$ kW e $\leq 21,6$ kW, nenhum bico a gás $4,8$ kW.	760 mm
Zona de cozinhar com vários bicos a gás com uma potência total de $> 21,6$ kW, ou um dos queimadores $> 4,8$ kW.	não é possível
Zona de cozinhar com um bico a gás com $\leq 6$ kW de potência	650 mm
Zona de cozinhar com um bico a gás com $> 6$ kW e $\leq 8,1$ kW de potência	760 mm
Zona de cozinhar a gás $> 8,1$ kW de potência	não é possível

# Instalação

---

## Recomendações de montagem

- Para que possa trabalhar livremente e sem complicações por baixo do exaustor, recomendamos uma distância mínima de 650 mm também no caso de fogões ou placas elétricas.
- Ao determinar a altura de montagem deve ter em atenção a estatura dos utilizadores. O utilizador deve poder trabalhar e utilizar sem obstáculos o exaustor
- Se a distância entre a zona de cozinhar e o exaustor for muito grande os fumos e vapores não serão eliminados tão eficazmente.
- Para que os vapores e fumos sejam recolhidos eficazmente, o exaustor deve ser montado centrado sobre a placa.
- A zona de cozinhar deve, tanto quanto possível, ser menos larga que o exaustor ou no máximo ser de tamanho igual.
- O local da montagem deve ter acesso fácil. Também quando for necessário efetuar serviços de reparação o exaustor deve ter acesso fácil. Tenha isso em conta ao montar móveis, prateleiras, teto ou elementos decorativos junto ao exaustor.



## Ligação elétrica

 Instalação inadequada ou trabalhos de manutenção e reparações executados indevidamente podem ter consequências graves para o aparelho e para o utilizador para os quais o fabricante não assume qualquer responsabilidade.

A ligação do aparelho à rede elétrica só deve ser executada por um técnico qualificado que proceda de acordo com as normas em vigor.

O exaustor só pode ser ligado a uma instalação elétrica que esteja de acordo com as normas.

A instalação elétrica deve estar projectada de acordo com as normas em vigor no país.

Para aumentar a segurança é aconselhado ligar a máquina a um disjuntor diferencial com uma corrente de disparo de 30 mA (DIN VDE 0664).

No local da instalação deverá existir um dispositivo separador para cada pólo. O dispositivo separador deve ter uma abertura de contato de pelo menos 3 mm. Destes fazem parte disjuntores, fusíveis e contactores (EN 60335).

Os dados necessários para a ligação encontram-se na placa de características (consulte o capítulo «Serviço técnico e garantia»). Verifique se os dados correspondem com a tensão e frequência da rede elétrica.

Ligue o cabo de ligação de acordo com o esquema seguinte:

Verde/amarelo ..... fio de terra. 

Azul ..... neutro (N)

Castanho ..... cabo (L1)

## Dados Técnicos

Motor do ventilador	2 x 72 W
Iluminação da zona de cozinhar	4 x 3 W
Potência nominal total	156 W
Tensão da rede, frequência	AC 230 V, 50 Hz
Fusíveis	10 A
Comprimento do cabo elétrico	1,8 m
Peso	33 kg

### Módulo Wi-Fi

Banda de frequência	2,400 a 2,4835 GHz
Potência máxima de transmissão	< 100 mW

### Acessório opcional para funcionamento por circulação de ar

Filtro de carvão DKF 21-P ou DKF 21-R (regenerável). Os conjuntos contêm quatro filtros de carvão.

### Declaração de Conformidade

A Miele declara que este exaustor cumpre a Directiva 2014/53/UE.

O texto integral da Declaração de Conformidade UE está disponível num dos seguintes URLs:

- Produtos, Download, em [www.miele.pt](http://www.miele.pt)
- Assistência técnica, pedidos de informações, manuais de utilização, em <https://miele.pt/instrucoes-utilizacao-125> através do nome do produto ou do número de fabrico

## Ficha de produto para exaustores domésticos

de acordo com o Regulamento Delegado (UE) n.º 65/2014 e Regulamento (UE) n.º 66/2014

<b>MIELE</b>	
<b>Identificação do modelo</b>	DA 6708 D
Consumo anual de energia ( $CAE_{\text{exaustor}}$ )	80,6 kWh/ano
Classe de eficiência energética	C
Índice de eficiência energética ( $IEE_{\text{exaustor}}$ )	83,3
Eficiência da dinâmica dos fluidos ( $EDF_{\text{exaustor}}$ )	15,4
Classe de eficiência dinâmica dos fluidos	
A (a mais eficiente) até G (a menos eficiente)	D
Eficiência de iluminação ( $EI_{\text{exaustor}}$ )	60,0 lx/W
Classe de eficiência de iluminação	
A (a mais eficiente) até G (a menos eficiente)	A
Eficiência de filtragem de gorduras	91,2%
Classe de eficiência de filtragem de gorduras	
A (a mais eficiente) até G (a menos eficiente)	B
Débito de ar medido no ponto de maior eficiência	348,7 m <sup>3</sup> /h
Fluxo de ar (regulação de velocidade mínima)	250 m <sup>3</sup> /h
Fluxo de ar (regulação de velocidade máxima)	470 m <sup>3</sup> /h
Fluxo de ar (no modo intensivo ou boost)	620 m <sup>3</sup> /h
Fluxo de ar máx. ( $Q_{\text{máx}}$ )	620 m <sup>3</sup> /h
Pressão de ar medida no ponto de maior eficiência	216 Pa
Nível de potência sonora com ponderação A (regulação de velocidade mínima)	54 dB
Nível de potência sonora com ponderação A (regulação de velocidade máxima)	67 dB
Nível de potência sonora com ponderação A (no modo intensivo ou boost)	74 dB
Potência elétrica medida no ponto de maior eficiência	136,0 W
Consumo de energia no modo de desativação ( $P_o$ )	W
Consumo de energia no modo de espera ( $P_s$ )	0,35 W
Potência nominal do sistema de iluminação	12,0 W
Iluminação média produzida pelo sistema de iluminação na superfície de cozedura	720 lx
Fator de aumento de tempo	1,4







**Miele Portuguesa, Lda.**

Av. do Forte, 5  
2790-073 Carnaxide

**Contactos:**

Telf.: 214248100

**Apoio ao cliente**

info@miele.pt

**Serviço técnico**

miele.pt/service

**Website**

miele.pt

**Miele Experience Center em Carnaxide**

Av. do Forte, 5  
2790-073 Carnaxide  
Telf.: 214248400

Sede Alemanha:  
Miele & Cie. KG  
Carl-Miele-Straße 29  
33332 Gütersloh  
Alemanha

DA 6708 D

pt-PT

M.-Nr. 11 475 520 / 01