

Navodila za uporabo in montažo Hladilnik



Pred postavitvijo – inštalacijo – prvim zagonom **obvezno** preberite navodila za uporabo in montažo. Tako se boste zaščitili pred poškodbami in preprečili materialno škodo.

Vsebina

Varnostna navodila in opozorila	4	Urejanje notranjosti aparata	31
Trajnostnost in varovanje okolja ...	13	Prestavljanje police s fino nastavitvijo	31
Tako prihranite energijo	14	Prestavljanje police v vratih/ police za steklenice	31
Namestitvev	16	Prestavljanje police/police z osvetlitvijo.....	31
Pritrditev hladilnega aparata v vgradno nišo	16	Premikanje deljene police	32
Mesto postavitve.....	16	Prestavljanje deljene police	32
Postavitev side-by-side	18	Prestavljanje držala za steklenice.....	32
Pre- in odzračevanje.....	18	Uporaba površine za steklenice v vmesni plošči	33
Zamenjava strani odpiranja vrat	19	Odstranjevanje in ponovno vstavljanje sortirne škatle	33
Zamenjava strani odpiranja vrat zamrzovalnega predala	19	Vstavljanje adapterja za pekač....	33
Priložena oprema za montažo.....	20	Prestavljanje filtra Active AirClean	33
Vodila za niveliranje	20	Priložena oprema.....	34
Distančnik	20	Dodatna oprema	34
Omejitev kota odpiranja vrat	20	Vklop in izklop hladilnega aparata. 35	
Pohištvena vrata	20	Pred prvo uporabo	35
Mere vodoravne in navpične reže	20	Priklop hladilnega aparata	35
– Teža pohištvenih vrat	22	Polnjenje in vstavljanje posode za vodo za vlažilnik	35
Nastavitev sile vzmeti vrat aparata ..	22	Vklop hladilnega aparata	35
Vgradne mere	23	Izklop hladilnega aparata.....	35
Vgradnja v visoko omaro/pogled s strani.....	23	Ob daljši odsotnosti upoštevajte	35
Priključki ter pre- in odzračevanje.....	24	Pogoji za povezavo v omrežje	36
Električni priključek	25	Prva povezava v omrežje	36
Opis aparata	26	Uporaba	37
Začetni zaslon	28	Ustrezna temperatura.....	37
Razumevanje principa upravljanja.....	28	Prikaz temperature	37
Nastavitveni način 	29	Nastavitev temperature.....	37
		Uporaba pospešenega hlajenja.....	39
		Shranjevanje živil v hladilnem delu ..	40
		Različna območja hlajenja	40
		Shranjevanje zapakiranih ali nezapakiranih živil?	40

Shranjevanje živil v območju		Odstranjevanje in razstavljanje	
PerfectFresh Active	41	delov opreme pred čiščenjem	57
Območje PerfectFresh Active....	41	Čiščenje vratnega tesnila	61
Vlažni predal	41	Čiščenje rež za pre- in	
Suhi predal	44	odzračevanje	61
Zamrzovanje in shranjevanje		Po končanem čiščenju.....	61
zamrznjenih živil.....	46	Odpravljanje težav	62
Kaj se zgodi pri zamrzovanju		Osvetlitev notranjosti	68
svežih živil?	46	Razlogi za hrup.....	69
Zamrzovanje svežih živil.....	46	Servisna služba	71
Hitro hlajenje pijač	46	Kontakt v primeru motenj	71
Priprava ledenih kock	47	Zbirka podatkov EPREL.....	71
Izvajanje drugih nastavitev	48	Garancija	71
Pojasnila k posameznim		Informacije	72
nastavitvam	48	Izjava o skladnosti	72
Način za zabavo 	48	Avtorske pravice in licence	72
Počitniški način 	48	Garancijski list	73
Vkllop funkcije fiksiranja			
nastavitev  / 	48		
Način Sabbath 	49		
Spreminjanje časa do vklopa			
alarma ob odprtih vratih 	50		
Povezava v omrežje	50		
Sprememba glasnosti			
opozorilnih in zvočnih signalov			
 / 	51		
Sprememba svetlosti			
prikazovalnika 	51		
Izklop sejemske nastavitve 	52		
Ponastavitev vrednosti na			
stanje ob dobavi 	52		
Informacije 	52		
Prikaz potrebne zamenjave filtra			
z aktivnim ogljem 	52		
Način za čiščenje 	53		
Čiščenje in vzdrževanje	54		
Odtajevanje	54		
Napotki glede čistilnih sredstev	55		
Priprava hladilnega aparata za			
čiščenje	55		
Čiščenje notranjosti aparata	56		
Ročno čiščenje ali pomivanje delov			
opreme v pomivalnem stroju	56		

Varnostna navodila in opozorila

Ta hladilni aparat ustreza veljavnim varnostnim določilom. Kljub temu pa lahko nepravilna uporaba privede do poškodb oseb in materialne škode.

Pred prvo uporabo hladilnega aparata pozorno preberite navodila za uporabo in montažo. V njih boste našli pomembne napotke za vgradnjo, varnost, uporabo in vzdrževanje aparata. Tako se boste zaščitili pred poškodbami in preprečili škodo na hladilnem aparatu. Skladno s standardom IEC 60335-1 Miele izrecno opozarja, da je treba obvezno prebrati in upoštevati vse razpoložljive informacije o inštalaciji hladilnega aparata ter varnostna navodila in opozorila. Miele ne prevzema odgovornosti za škodo, ki je posledica neupoštevanja teh navodil.

Navodila za uporabo in montažo shranite. Navodila za uporabo in montažo predajte naslednjemu lastniku.

Uporaba v skladu s predpisi

- ▶ Hladilni aparat je namenjen za uporabo v gospodinjstvu in podobnih okoljih, kot so
 - trgovine, pisarne in druga podobna delovna okolja,
 - kmetije,
 - hoteli, moteli, penzioni in drugi značilni nastanitveni objekti, kjer aparat uporabljajo gostje.

Ta hladilni aparat ni namenjen za uporabo na prostem.

- ▶ Hladilni aparat uporabljajte izključno v obsegu, običajnem za gospodinjstvo, za hlajenje in shranjevanje živil ter za shranjevanje zamrznjenih živil, zamrzovanje svežih živil in pripravo ledu.

Dovoljen ni noben drug namen uporabe.

- ▶ Hladilni aparat ni primeren za shranjevanje in hlajenje zdravil, krvne plazme, laboratorijskih preparatov ali podobnih snovi ali izdelkov, ki so predmet direktive o medicinskih pripomočkih. Napačna uporaba hladilnega aparata lahko privede do poškodb shranjenega blaga ali njegovega kvarjenja. Hladilni aparat tudi ni primeren za delovanje v prostorih, kjer obstaja nevarnost eksplozije.

Miele ne prevzema odgovornosti za škodo, ki je posledica nepravilne uporabe ali napačnega upravljanja.

► Osebe (vključno z otroki), ki zaradi svojih fizičnih, zaznavnih ali duševnih zmožnosti oziroma svoje neizkušenosti ali neznanja niso sposobne varno upravljati hladilnega aparata, ga ne smejo uporabljati brez nadzora odgovorne osebe.

Navedene osebe smejo upravljati hladilni aparat brez nadzora samo, če so z njim seznanjene do te mere, da ga lahko povsem varno uporabljajo, ter znajo prepoznati možne nevarnosti napačnega upravljanja.

Če so pri hiši otroci

► Poskrbite, da se otroci, mlajši od osem let, ne zadržujejo v neposredni bližini hladilnega aparata, razen če so pod stalnim nadzorom.

► Otroci, starejši od osem let, lahko uporabljajo aparat brez nadzora samo, če so z njim seznanjeni do te mere, da ga lahko varno uporabljajo. Poznati in razumeti morajo morebitne nevarnosti, ki jim pretijo zaradi napačnega upravljanja.

► Otroci ne smejo čistiti ali vzdrževati aparata brez nadzora.

► Otroci, ki se zadržujejo v bližini hladilnega aparata, naj bodo vedno pod nadzorom. Nikoli ne pustite, da bi se otroci igrali z aparatom.

► Nevarnost zadužitve. Otroci se lahko med igro zavijejo v ovojni material (npr. folije) ali si ga povlečejo čez glavo, kar lahko vodi do zadužitve. Embalažne materiale zato shranite zunaj dosega otrok.

Tehnična varnost

► Zatesnjenost krogotoka hladilnega sredstva je preverjena. Hladilni aparat ustreza zadevnim varnostnim predpisom in ustreznim direktivam EU.



Ob poškodbi hladilnega krogotoka: izhajata lahko hladilno sredstvo in olje ter se vnameta.

► Opozorilo: Nevarnost požara/gorljivi materiali. Ta simbol je na kompresorju in opozarja na gorljive materiale. Te nalepke ne smete odstraniti.

Varnostna navodila in opozorila

Hladilno sredstvo, ki ga vsebuje (podatki so na napisni ploščici), je okolju prijazno, vendar vnetljivo.

Zaradi uporabe tega okolju prijaznega hladilnega sredstva je delovanje aparata nekoliko glasnejše. Poleg zvoka delovanja kompresorja se lahko pojavi zvok pretoka v celotnem hladilnem krogotoku. Tem učinkom se žal ni mogoče izogniti, nimajo pa nobenega vpliva na zmogljivost hladilnega aparata.

Med transportom in vgradnjo/postavitvijo hladilnega aparata pazite, da se ne poškoduje noben del hladilnega krogotoka. Hladilno sredstvo, ki brizgne iz sistema, lahko povzroči poškodbe oči, lahko pa se tudi vname.

Ob poškodbah:

- Izogibajte se odprtemu plamenu ali virom vžiga.
- Hladilni aparat ločite od električnega omrežja.
- Nekaj minut zračite prostor, v katerem stoji hladilni aparat.
- Pokličite servisno službo.

► Več kot je hladilnega sredstva v hladilnem aparatu, večji mora biti prostor, kjer stoji aparat. Pri morebitnem puščanju lahko namreč v premajhnem prostoru pride do tvorbe vnetljive mešanice plina in zraka. Na vsakih 8 g hladilnega sredstva mora biti velikost prostora najmanj 1 m³. Količina hladilnega sredstva je navedena na napisni ploščici v notranjosti aparata.

► Če so prezračevalne odprtine prekrите ali blokirane, lahko ob poškodbi hladilnega krogotoka nastane vnetljiva mešanica plina in zraka. Obvezno se držite navedenih mer odprtín za pre- in odzračevanje. Odprtine za pre- in odzračevanje ne smejo biti na noben način prekríte.

► Priključni podatki (zaščita, napetost in frekvenca), navedeni na napisni ploščici, se morajo obvezno ujemati s podatki vašega električnega omrežja, sicer bo prišlo do poškodbe aparata. Podatke obvezno preverite že pred priklopom hladilnega aparata.

Če ste v dvomih, se posvetujte z električarjem.

► Električna varnost hladilnega aparata je zagotovljena le v primeru, da je priključen na pravilno ozemljeno električno napeljavo. Ta osnovni varnostni pogoj mora biti izpolnjen. Če ste v dvomih, naj vašo hišno električno inštalacijo preveri strokovnjak.

Varnostna navodila in opozorila

► Možno je začasno ali trajno delovanje s priklopom na samostojno napravo za oskrbo z energijo ali tovrstno napravo, ki ni sinhronizirana z omrežjem (npr. avtonomno omrežje, sistemi za varnostno kopiranje). Pogoj za delovanje je, da naprava za oskrbo z energijo izpolnjuje pogoje EN 50160 ali primerljive.

Varnostni ukrepi, predvideni za hišno inštalacijo in ta izdelek Miele, morajo biti tako po funkciji kot načinu delovanja zagotovljeni tudi pri avtonomnem delovanju ali delovanju, ki ni sinhronizirano z omrežjem, ali morajo biti nadomeščeni z ustreznimi enakovrednimi ukrepi v inštalaciji. Kot je na primer opisano v aktualni objavi VDE-AR-E 2510-2.

► Da aparat lahko v nujnem primeru hitro izklopite iz električnega omrežja, mora biti stenska vtičnica nameščena izven območja hrbtna strani aparata in zlahka dostopna.

► Če je priključni kabel poškodovan, hladilni aparat takoj izključite iz električnega omrežja. Pokličite servisno službo.

► Če je priloženi priključni kabel poškodovan, ga lahko iz varnostnih razlogov zamenjate samo z originalnim nadomestnim delom. Miele samo pri originalnih nadomestnih delih jamči, da v celoti izpolnjujejo varnostne zahteve. Zaradi varnosti lahko kabel zamenja samo usposobljen strokovnjak ali osebje servisne službe Miele.

► Razdelilne doze ali električni podaljški ne zagotavljajo potrebne varnosti (nevarnost požara). Zato hladilnega aparata ne priključite na električno omrežje preko tovrstnih naprav.

► Če vlaga zaide do delov pod napetostjo ali priključnega kabla, lahko pride do kratkega stika. Zato hladilni aparat ne sme delovati v območju, kjer je vlažno ali obstaja nevarnost škropljenja (npr. v garaži, pralnici ipd.).

► Ta aparat ni primeren za uporabo na nestacionarnih mestih postavitve (npr. na plovilih).

► Če je aparat poškodovan, lahko ogroža vašo varnost. Preverite, da na njem ni opaznih poškodb. Poškodovanega hladilnega aparata v nobenem primeru ne smete uporabljati.

► Aparat lahko uporabljate samo, če je pravilno vgrajen, saj je le tako zagotovljeno varno delovanje.

► Ob inštalacijskih in vzdrževalnih posegih ter popravilih mora biti hladilni aparat ločen od električnega omrežja. V ta namen mora biti izpolnjen eden izmed naslednjih pogojev:

Varnostna navodila in opozorila

- varovalke električne napeljave so izklopljene ali
- taljive varovalke električne napeljave so povsem odвите ali
- priključni kabel je izključen iz električnega omrežja. Pri aparatih z omrežnim vtičem ne vlecite za kabel, temveč primite vtič in ga izvlecite.

▶ Zaradi nestrokovne inštalacije, vzdrževanja ali popravila je lahko resno ogrožena varnost uporabnika.

Inštalacijska in vzdrževalna dela ter popravila lahko izvajajo samo strokovnjaki, ki jih je pooblastilo podjetje Miele.

▶ Če hladilnega aparata ne popravi servisna služba, ki jo je pooblastilo podjetje Miele, prenehajo veljati pravice, ki izhajajo iz garancije.

▶ Pokvarjene sestavne dele lahko zamenjate samo z originalnimi nadomestnimi deli Miele. Miele namreč samo pri teh delih jamči, da v celoti izpolnjujejo varnostne zahteve.

▶ Ta hladilni aparat je zaradi posebnih zahtev (npr. glede temperature, vlažnosti, kemijske obstojnosti, odpornosti proti obrabi in vibracij) opremljen s specialno žarnico. Ta se lahko uporablja samo za predvideni namen. Žarnica ni primerna za osvetlitev prostora. Zamenja jo lahko samo pooblaščen strokovnjak ali osebje servisne službe Miele. Ta hladilni aparat je opremljen z več svetlobnimi viri, ki so uvrščeni vsaj v razred energijske učinkovitosti F.

Strokovna inštalacija

▶ Hladilni aparat namestite skladno z navodili za montažo.

▶ Zamenjavo strani odpiranja vrat (če je potrebna) izvedite skladno z navodili za montažo.

▶ Med transportom, zamenjavi strani odpiranja vrat in vgradnji hladilnega aparata nosite zaščitne rokavice.

▶ Hladilni aparat lahko vgradite samo v stabilno, pravokotno in vodoravno vgradno omaro, ki stoji na vodoravnih in ravnih tleh.

▶ Hladilni aparat je težek, zato se lahko v primeru odprtih vrat aparata zlahka prevrne naprej:

- Pri transportu in premeščanju hladilnega aparata morata sodelovati najmanj dve osebi.
- Pri zamenjavi strani odpiranja vrat hladilnega aparata morata sodelovati najmanj dve osebi.

Varnostna navodila in opozorila

- Pri vgradnji hladilnega aparata morata sodelovati najmanj 2 osebi.
- Med vgradnjo hladilnega aparata nikoli ne puščajte brez nadzora.
- Hladilni aparat morate nujno pritrditi v vgradno nišo s priloženimi držalnimi in pritrdilnimi deli (opremo za montažo).

Pravilna uporaba

- ▶ Hladilni aparat je predviden za uporabo v določenem klimatskem razredu (območje temperature okolice), katerega meje morate upoštevati. Klimatski razred je naveden na napisni ploščici v notranjosti aparata. Nižja temperatura okolice vodi v daljši čas mirovanja kompresorja, zato aparat ne more vzdrževati potrebne temperature.
- ▶ Odprtine za pre- in odzračevanje ne smejo biti na noben način prekrite. V nasprotnem primeru ni več zagotovljen neoviran pretok zraka. Poveča se poraba energije, sestavni deli pa se lahko poškodujejo.
- ▶ Nevarnost poškodb aparata zaradi živil, ki vsebujejo maščobo ali olje. Če v hladilnem aparatu ali vratih aparata hranite živila, ki vsebujejo maščobe ali olja, pazite, da iztekajoča maščoba ali olje ne pride v stik s plastičnimi deli hladilnega aparata. V plastiki lahko zaradi tega nastanejo napetostne razpoke in plastika počí ali se prelomi.
- ▶ Nevarnost požara in eksplozije zaradi vnetljive mešanice plinov. V hladilnem aparatu ne shranjujte eksplozivnih snovi ali izdelkov z gorljivim potisnim plinom (npr. sprejev). Vnetljive mešanice plinov se lahko zaradi električnih sestavnih delov aparata vnamejo. Tovrstne spreje prepoznate po natisnjeni navedbi vsebine ali simbolu plamena. Izhajajoči plini se lahko zaradi električnih sestavnih delov aparata vnamejo.
- ▶ Nevarnost eksplozije. V hladilnem aparatu ne sme delovati nobena električna naprava (npr. za izdelavo sladoleda). V nasprotnem primeru lahko pride do iskrenja.
- ▶ Nevarnost poškodbe in škode na aparatu. V zamrzovalnem predalu ne shranjujte pločevink ali steklenic s pijačami, ki vsebujejo ogljikovo kislino, ali s tekočinami, ki lahko zamrznejo. Pločevinke ali steklenice lahko počíjo.
- ▶ Nevarnost poškodbe in škode na aparatu. Če v zamrzovalni predal vložite steklenice pijače, da bi se hitro ohladile, jih morate vzeti iz aparata najkasneje po eni uri. Steklenice lahko počíjo.

Varnostna navodila in opozorila

- ▶ Nevarnost poškodbe. Zamrznjenih živil in kovinskih delov se nikoli ne dotikajte z mokrimi rokami. Roke lahko primrznejo na živilo oz. predmet.
- ▶ Nevarnost poškodbe. Ledenih kock in sladoleda na palčki, zlasti vodnega sladoleda, nikoli ne nesite iz zamrzovalnega predala neposredno v usta. Zaradi zelo nizkih temperatur lahko ustnice ali jezik primrznejo.
- ▶ Že odtajanih ali deloma odtajanih živil ne smete ponovno zamrzniti. Porabite jih kolikor mogoče hitro, saj takšna živila izgubljajo svojo hranilno vrednost in se hitro pokvarijo. Če odtajana živila skuhate ali spečete, pa jih lahko ponovno zamrznete.
- ▶ Če zaužijete živila, ki ste jih predolgo shranjevali, lahko pride do zastrupitve s hrano. Trajanje shranjevanja je odvisno od številnih dejavnikov, npr. od svežine in kakovosti živila ter temperature shranjevanja. Upoštevajte rok uporabe in navodila za shranjevanje, ki jih navaja proizvajalec!
- ▶ Da bodo živila kar se da hitro zamrznila do samega jedra, ne smete preseči maksimalne zmogljivosti zamrzovanja. Maksimalna zmogljivost zamrzovanja v 24 urah je navedena na napisni ploščici: „Zmogljivost zamrzovanja ... kg/24 h“.

Oprema in nadomestni deli

- ▶ Uporabljajte izključno originalno opremo Miele. V primeru namestitve ali vgradnje drugačne opreme prenehajo vse pravice, ki izhajajo iz garancije.
- ▶ Miele vam nudi jamstvo za dobavo nadomestnih delov, potrebnih za delovanje, še do 15 let, najmanj pa 10 let po koncu serijske proizvodnje vašega hladilnega aparata.

Čiščenje in vzdrževanje

- ▶ Na vratno tesnilo ne smete nanašati olja ali maščobe, sicer bo tesnilo sčasoma postalo porozno.
- ▶ Para iz parne čistilne naprave lahko zaide do delov pod napetostjo in povzroči kratki stik. Za čiščenje in odtajevanje hladilnega aparata nikoli ne uporabljajte parne čistilne naprave.
- ▶ Koničasti in ostri predmeti poškodujejo hladilni agregat in delovanje aparata ni več brezhibno. Zato ne uporabljajte koničastih ali ostrih predmetov za

Varnostna navodila in opozorila

- odstranjevanje sreža in ledu,
- sproščanje primrznjenih posodic s sladoledom in živil.

▶ Kadar želite aparat odtajati, vanj ne smete postaviti električnih grelnikov ali sveč, saj le-ti poškodujejo plastiko.

▶ Ne uporabljajte nobenih sprejev ali drugih sredstev za odstranjevanje ledu. Spreji za odtajevanje in sredstva za odstranjevanje ledu namreč lahko tvorijo eksplozivne pline, vsebujejo topila ali potisne pline, ki poškodujejo plastiko, ali pa škodljivo vplivajo na zdravje.

Transport

▶ Da bi preprečili materialno škodo, hladilni aparat vedno transportirajte v pokončnem položaju in v transportni embalaži.

▶ Nevarnost poškodbe in škode na aparatu. Hladilni aparat transportirajte s pomočjo druge osebe, saj je zelo težak.

Odstranjevanje starega aparata

▶ Otroci, ki se igrajo v bližini, se lahko zaprejo v hladilni aparat in se v njem zadušijo.

- Odmontirajte vrata aparata.
- Odstranite predale.
- Police pustite v aparatu, da otrokom otežite plezanje vanj.
- Po potrebi onesposobite zapiralni mehanizem hladilnega aparata. S tem boste preprečili, da bi se vanj zaprli otroci, ki bi se igrali v bližini, in se tako znašli v življenjski nevarnosti.

▶ Nevarnost električnega udara!

- Odrežite omrežni vtič od priključnega kabla.
- Odrežite omrežni priključni kabel starega aparata.

Vtič in omrežni priključni kabel odložite ločeno od starega aparata.

▶ Med odstranjevanjem in po njem se prepričajte, da hladilni aparat ni v bližini bencina ali drugih gorljivih plinov in tekočin.

Varnostna navodila in opozorila

▶ Nevarnost požara zaradi izhajajočega olja ali hladilnega sredstva. Hladilno sredstvo in olje, ki ju vsebuje aparat, sta gorljiva. Pri ustrezno visoki koncentraciji in v stiku z zunanjimi viri toplote se lahko izhajajoče hladilno sredstvo ali olje vname.

Med odstranjevanjem pazite, da ne poškodujete hladilnega krogotoka. Tako preprečite nenadzorovano uhajanje hladilnega sredstva (podatki so navedeni na napisni ploščici) in olja.

▶ Hladilno sredstvo, ki brizgne iz cevi, vam lahko poškoduje oči! Ne poškodujte nobenega dela hladilnega krogotoka, npr.

- s prebadanjem kanalov s hladilnim sredstvom v uparjalniku,
- s prepogibanjem cevovoda,
- z razenjem površinskih prevlek.

Simbol na kompresorju (odvisno od modela)

To opozorilo je pomembno samo za recikliranje. Med normalnim delovanjem ni nobene nevarnosti.



▶ Olje v kompresorju je lahko ob zaužitju in v primeru, da zaide v dihalne poti, smrtno nevarno.

Odstranjevanje embalaže

Embalaža je namenjena lažjemu rokovanju in ščiti aparat pred poškodbami med transportom. Embalažni materiali so skrbno izbrani glede na ekološko sprejemljivost in tehnike odstranjevanja in jih je na splošno mogoče reciklirati.

Z vračanjem embalaže v obtok materialov poskrbite za prihranek surovin. Uporabite ustrezna zbirališča in možnosti oddaje za specifične materiale. Transportno embalažo lahko vrnete prodajalcu, pri katerem ste kupili aparat.

Odstranjevanje starega aparata

Električna in elektronska oprema pogosto vsebuje še uporabne materiale. Vsebuje tudi določene snovi, zmesi in sestavne dele, ki so potrebni za njeno delovanje in varnost. Vse navedeno pa lahko v navadnih gospodinjskih odpadkih ali ob nepravilnem ravnanju predstavlja nevarnost za zdravje ljudi in za okolje. Svojega starega aparata zato ne odvrzite med gospodinjske odpadke.



Pazite, da se hladilni aparat do strokovne, okolju prijazne odstranitve ne poškoduje.

S tem zagotovite, da hladilno sredstvo, ki je v aparatu, in olje iz kompresorja ne moreta zaiti v okolje.

Namesto tega poskrbite za odvoz v uradne lokalne centre za zbiranje in prevzem električne in elektronske opreme, kjer bodo brezplačno poskrbeli za morebitno reciklažo, ali pa aparat odpeljite k svojemu trgovcu oziroma na podjetje Miele. Za izbris morebitnih

osebnih podatkov, shranjenih v aparatu, ki ga boste odstranili, ste po zakonu odgovorni sami. Po zakonu ste dolžni iz aparata brez poškodb odstraniti stare baterije in akumulatorje ter lučke, ki niso fiksno zaprti in jih lahko odstranite nepoškodovane. Odnosite jih na ustrezna zbirna mesta, kjer jih lahko brezplačno oddate. Prosimo vas, da do odvoza starega aparata poskrbite za varnost otrok.

Trajnostnost in varovanje okolja

Tako prihranite energijo ...

Tako prihranite energijo:

Mesto postavitve

Hladilni aparat mora pri povišani temperaturi okolice pogosteje hladiti, zato porabi več energije. Zato:

- Aparat postavite v dobro prezračevan prostor.
- Ne postavite ga poleg virov toplote (grelnih teles, pečice).
- Hladilni aparat zaščitite pred neposredno sončno svetlobo.
- Poskrbite za idealno temperaturo okolice okrog 20 °C.
- Pazite, da reže za pre- in odzračevanje niso prekrite in z njih redno odstranjujte prah.

Nastavitev temperature

Čim nižja je nastavljena temperatura, tem večja je poraba energije. Priporočamo naslednje nastavitve:

- Hladilni del 4–5 °C.
- Območje PerfectFresh Active okrog 0 °C.
- Zamrzovalni predal –18 °C.

Uporaba

Zaradi toplote, ki pride v aparat, in oviranega kroženja zraka se poveča poraba energije. Zato:

- Vrata aparata vedno odpirajte za čim krajši čas. Dobro razvrščanje živil pomaga pri boljši orientaciji.
- Vrata aparata po odpiranju do konca zaprite.
- Topla živila in pijače pustite, da se ohladijo, preden jih shranite v hladilni aparat.
- Živila vlagajte dobro zapakirana ali ovita.
- Predalov ne napolnite preveč, da ne bo ovirano kroženje zraka.
- Zamrznjena živila tajajte v hladilniku.
- Pri razporeditvi predalov in polic se držite stanja ob dobavi.

Odtajevanje

Sloj ledu poslabša prenos hladu na živila. Zato:

- Zamrzovalni predal odtajajte, ko se nabere maksimalno 0,5-centimetrska plast ledu.

Namestitev

 Vgradnjo izvedite skladno z navodili za vgradnjo (glejte QR kodo).



Mat. št. 11668510

Naročilo tiskanih navodil za montažo

Na podjetju Miele lahko naročite brezplačno tiskano verzijo navodil za montažo.

Vsi kontaktni podatki podjetja Miele so navedeni na koncu tega dokumenta. Vnesite identifikacijsko oznako modela in serijsko številko na napisni ploščici.

Pritrditev hladilnega aparata v vgradno nišo

 Nevarnost materialne škode in telesnih poškodb zaradi prevrnitve aparata.

Hladilni aparat je zelo težek in se lahko v primeru odprtih vratih aparata zlahka prevrne naprej.

Vrata aparata morajo biti zaprta, dokler hladilni aparat ni vgrajen.

Hladilni aparat morate nujno pritrditi v vgradno nišo s priloženimi držalnimi in pritrdilnimi deli ter skladno z navodili za montažo.

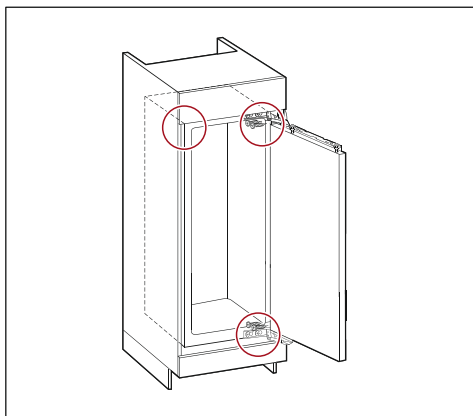

Mesto postavitve

 Nevarnost požara in materialne škode zaradi aparatov, ki oddajajo toploto.

Aparati, ki oddajajo toploto, se lahko vnamejo in zanetijo požar na hladilnem aparatu.

Priključni kabel ne sme priti v stik z viri toplote.

Hladilnega aparata ne smete vgraditi pod kuhalno ploščo.

 Nevarnost požara in poškodb zaradi odprtega plamena.

Odprti plameni lahko povzročijo, da hladilni aparat zagori.

Pazite, da so odprti plameni, npr. sveče, dovolj oddaljeni od hladilnega aparata.

 Nevarnost požara in materialne škode zaradi nepravilne postavitve.

Če se omrežni vtiči in priključni kabli dotikajo hrbtne strani hladilnega aparata, se lahko zaradi vibracij poškodujejo in pride lahko do kratkega stika.

Omrežni vtič ali priključni kabli se ne smejo dotikati hladilnega aparata.

Priključni kabli ne smejo biti ukleščeni ali poškodovani.

Na vtičnice v območju hrbtne strani hladilnega aparata ne smejo biti priklopljene nobene druge naprave.

V območju hrbtne strani aparata ne smete namestiti ali uporabljati razdelilnikov ali podaljškov oziroma drugih elektronskih naprav (npr. transformatorjev za halogenske žarnice).

Primeren je suh prostor, ki je dobro prezračen.

Hladilni aparat lahko vgradite samo v stabilno, pravokotno in vodoravno vgradno omaro, ki stoji na vodoravnih in ravnih tleh.

 Nevarnost poškodbe zaradi visoke zračne vlažnosti.

Pri visoki zračni vlažnosti se lahko na zunanjih površinah hladilnega aparata nabere kondenzat.

Ta kondenzat lahko vodi v korozijo zunanjih sten aparata.

Hladilni aparat postavite v suh in/ali klimatiziran prostor, kjer je zagotovljeno zadostno zračenje.

Po vgradnji/postavitvi aparata se prepričajte, da se njegova vrata pravilno zapirajo in da je hladilni aparat vgrajen/postavljen, kot je opisano v navodilih. Navedene površine za pre- in odzračevanje morate obvezno upoštevati.

Pri izbiri mesta postavitve upoštevajte, da se poraba energije hladilnega aparata poveča, če stoji v neposredni bližini grelnega telesa, štedilnika ali drugega toplotnega vira. Preprečite izpostavljenost neposredni sončni svetlobi. Višje temperature okolice povečajo porabo energije, saj kompresor deluje dlje časa.

Namestitev

Klimatski razred

Hladilni aparat je predviden za uporabo v določenem klimatskem razredu (območje temperature okolice), katerega meje morate upoštevati. Klimatski razred je naveden na napisni ploščici v notranjosti hladilnega aparata.

Klimatski razred	Temperatura okolice
SN	10 do 32 °C
N	16 do 32 °C
ST	16 do 38 °C
T	16 do 43 °C
SN-ST	10 do 38 °C
SN-T	10 do 43 °C

Nižja temperatura okolice vodi v daljši čas mirovanja kompresorja. Posledica tega je lahko višja temperatura v hladilnem aparatu, kar povzroči posledično škodo.

Postavitev side-by-side

Po možnosti lahko hladilni aparat vgradite poleg drugega hladilnega aparata, ki ima integrirano gretje, v ločeno vgradno nišo.

Nasvet: Pozanimajte se pri svojem specializiranem prodajalcu, s katerimi modeli lahko kombinirate svoj hladilni aparat.

 Nevarnost poškodbe zaradi kondenzata na zunanjih stenah aparata.

Če je zračna vlažnost visoka, pre- in odzračevanje pa ni zadostno, se lahko na zunanjih stenah aparata nabere kondenzat, ki privede do korozije.

Nobenega hladilnega aparata ne smete postaviti neposredno ob drugi hladilni aparat ali nad njega, če ni posebej odobren za takšno postavitvev.

Pre- in odzračevanje

 Nevarnost požara in poškodb zaradi nezadostnega prezračevanja.

Če se hladilni aparat ne zrači dovolj, se kompresor pogosteje vklaplja in deluje dlje časa. Zaradi tega se poveča poraba energije in zviša delovna temperatura kompresorja. To lahko povzroči poškodbe hladilnega aparata.

Pazite na zadostno zračenje hladilnega aparata:

Obvezno upoštevajte predpisane mere odprtin za pre- in odzračevanje.

Odprtine za pre- in odzračevanje ne smejo biti na noben način prekrite.

Redno čistite prezračevalno območje, da odstranite prah in umazanijo.

Zrak ob hrbtni steni aparata se segreva. Zato mora biti vgradna omara taka, da omogoča neovirano pre- in odzračevanje (glejte odstavek „Vgradne mere“ in navodila za montažo).

Zamenjava strani odpiranja vrat

⚠ Nevarnost poškodbe in škode na aparatu zaradi velike teže vrat.
Če tečaje vrat prestavlja ena sama oseba, obstaja večja nevarnost poškodb in materialne škode.
Tečaje vrat obvezno prestavite s pomočjo druge osebe.

⚠ Nevarnost zmečkanin na območju tečaja vrat.
V območju tečajev se lahko zagozdijo prsti.
Pustite tečaj vrat odprt in ga ne zapirajte.
Med predelavo ne segajte v tečaj vrat.

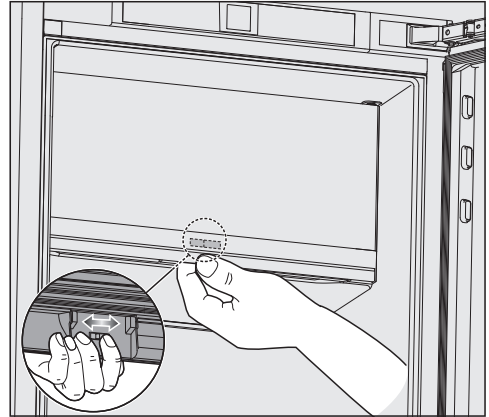

- Od spodaj sezite za vrata zamrzovalnega predala.
- Drsnik premaknite na nasprotno stran.

Vrata zamrzovalnega predala se zdaj odpirajo v drugo stran.

Zamenjavo strani odpiranja vrat izvedite skladno z navodili za montažo.

Zamenjava strani odpiranja vrat zamrzovalnega predala

- Preverite, ali je treba zamenjati stran odpiranja vrat zamrzovalnega predala.

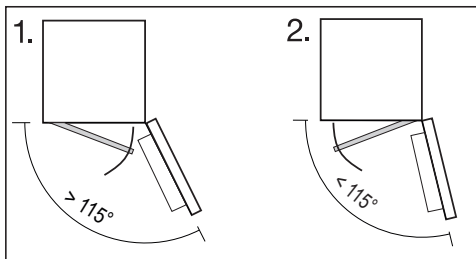

Ovisno od kota odpiranja vrat aparata je lahko potrebno zamenjati stran odpiranja vrat zamrzovalnega predala.

Drsnik za preklop pripire je na hrbtni strani vrat zamrzovalnega predala.

Vrata zamrzovalnega predala morajo biti zaprta.

Namestitev

Priložena oprema za montažo

Hladilni aparat namestite skladno z navodili za montažo.

Vodila za niveliranje

Priložena od višine niše 1.400 mm.

Z montažo se zmanjša raven hrupa.

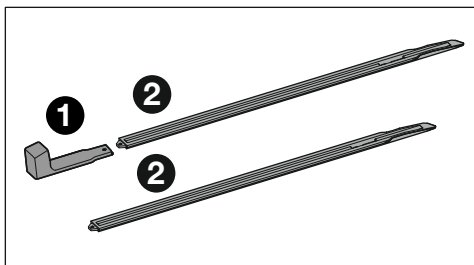

1 - Montažni ročaj, 2 - Vodili za niveliranje

Pod hladilni aparat z montažnim ročajem potisnite obe vodili za niveliranje (glejte navodila za montažo).

Distančnik

Priloženi od višine niše 1.400 mm.

Sila, potrebna za odpiranje vrat, se z montažo distančnika zmanjša.

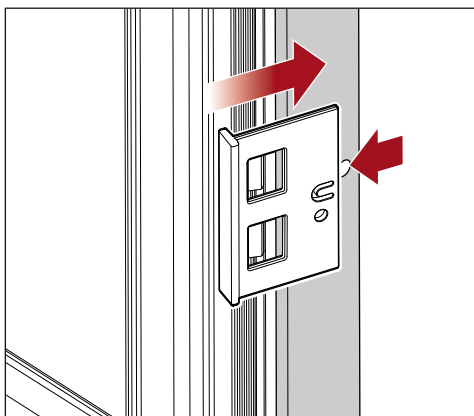

Priloženi distančnik nataknete pri odprtih vratih aparata (glejte navodila za montažo).

Omejitev kota odpiranja vrat

Tečaji vrat so tovarniško nastavljeni tako, da se lahko vrata aparata na široko odpirajo.

Po potrebi lahko kot odpiranja s priloženima zatičema omejite na približno 90°.

Zatiča za omejitev kota odpiranja vrat morate montirati, še preden vgradite hladilni aparat.

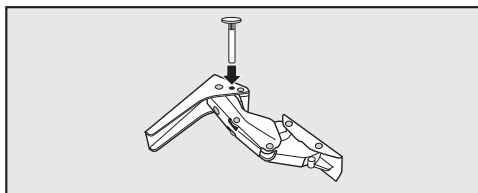

■ Zatič vstavite od zgoraj v tečaj.

Pohištvena vrata

Mere vodoravne in navpične reže

Odvisno od dizajna kuhinje so določeni debelina in radij robov pohištvenih vrat ter mere rež okrog njih (vodoravne in navpične).

Obvezno upoštevajte:

- Mera vodoravne reže

Reža med pohištvenimi vrati in vrati omare, ki so nad ali pod njimi, mora znašati vsaj 3 mm.

- Mera navpične reže

Če je reža med pohištenimi vrati hladilnega aparata in sprednjo stranico kuhinjskega pohištva ali sosednjo pohištveno stranico, ki je poleg hladilnika na strani tečajev, preozka, lahko pri odpiranju vrat hladilnika prihaja do pritiskanja na sprednjo stranico pohištva/stransko stranico.

Odvisno od debeline in radija robov pohištenih vrat je lahko potrebna individualna mera reže.

To morate upoštevati pri načrtovanju kuhinje ali pri zamenjavi hladilnega aparata, da določite najustreznejšo rešitev vgradnje.

Debelina pohištenih vrat A [mm]	Mera reže X [mm] za različne radije robov B			
	R0	R1,2	R2	R3
≥16–19	min. 3			
20	5	4	4	3,5
21	5,5	5	4,5	4
22	6,5	6	5,5	5

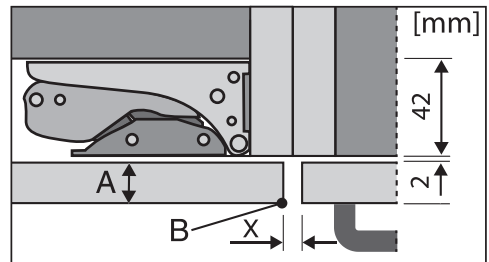

sprednja stranica sosednjega kuhinjskega pohištva

A = debelina pohištvene sprednje stranice

B = radij robov

X = mera reže

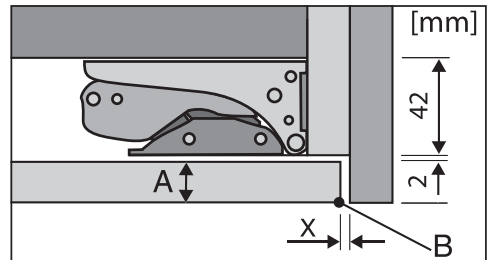

zaključna stranica

A = debelina pohištvene sprednje stranice

B = radij robov

X = mera reže

Nasvet: Med korpus omare in zaključno stranico montirajte distančnik. Tako boste dobili ustrezno široko režo.

Namestitev

– Teža pohištenih vrat

⚠ Nevarnost poškodb aparata zaradi pretežkih pohištenih vrat. Če montirate pohištena vrata, ki presegajo dovoljeno težo, lahko pride do poškodb tečajev vrat aparata, kar lahko med drugim povzroči motnje delovanja aparata.

Pred montažo pohištenih vrat se prepričajte, da niso težja od najvišje dovoljene vrednosti.

Maksimalna dovoljena teža pohištenih vrat znaša:

Hladilni aparat	kg
K 7378 ...	19
K 7478 ...	21
K 7678 ...	22
K 7778 ...	26

Nastavitev sile vzmeti vrat aparata

Velja za hladilne aparate z višino 1.220 mm.

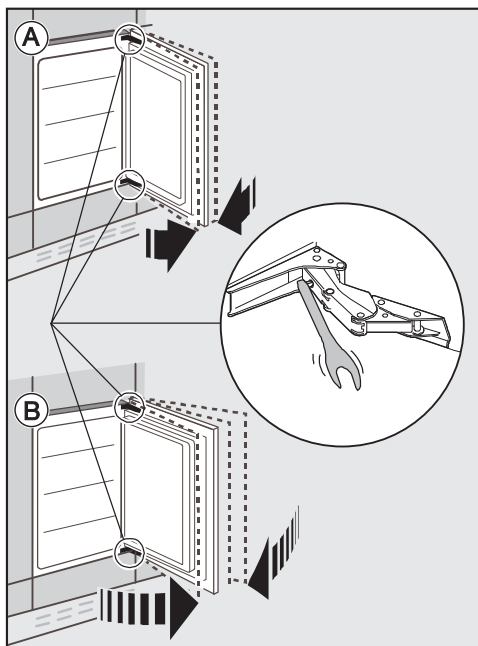

Ⓐ Vrata aparata se ne smejo odpirati zelo na široko:

- Ključ obrnite v smeri urnega kazalca.

Ⓑ Vrata aparata se lahko na široko odpirajo:

- Ključ obrnite v nasprotni smeri urnega kazalca.

Vgradne mere

Vgradnja v visoko omaro/pogled s strani

Vse mere so podane v mm.

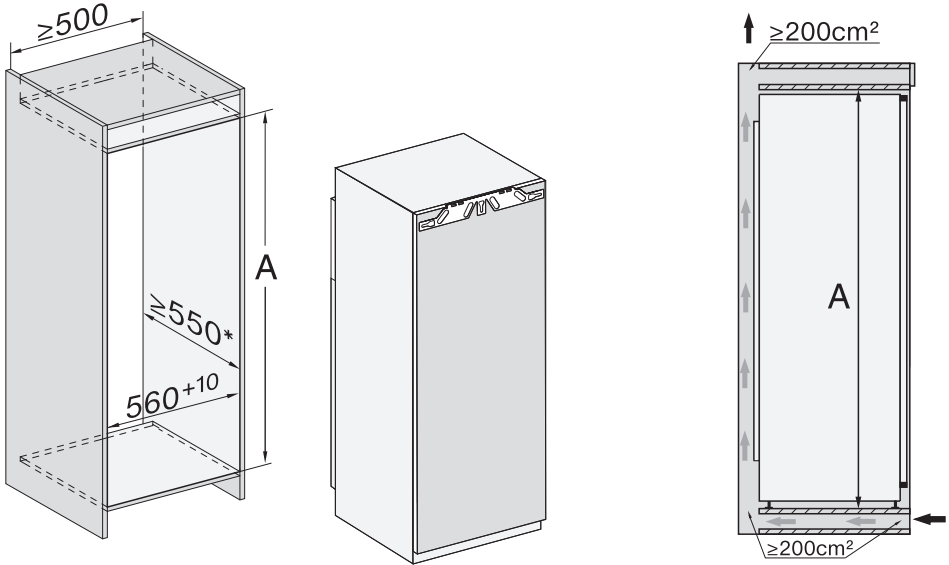

* Deklarirana poraba energije je bila določena pri globini niše 560 mm. Aparat povsem pravilno deluje, tudi če je niša globoka 550 mm, vendar pa je poraba energije v tem primeru nekoliko višja.

Pred vgradnjo se prepričajte, da omara natanko ustreza navedenim vgradnim meram.

	Višina niše A
K 7378 ...	1.220–1.236
K 7478 ...	1.397–1.413
K 7678 ...	1.574–1.590
K 7778 ...	1.772–1.788

Namestitev

Priključki ter pre- in odzračevanje

Vse mere so podane v mm.

Navedene površine za pre- in odzračevanje morate obvezno upoštevati, saj boste le tako zagotovili pravilno delovanje aparata.

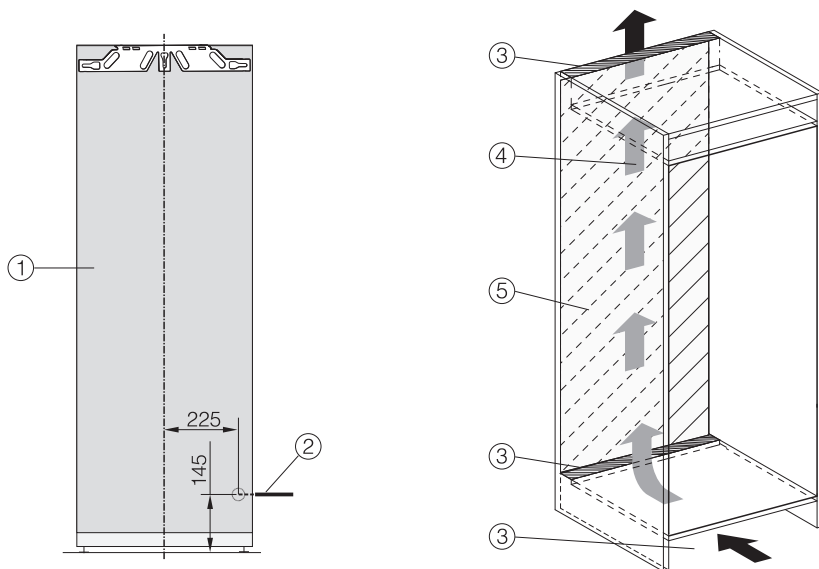

- ① Pogled od spredaj
- ② Omrežni priključni kabel, dolžina = 2.200 mm
Daljši priključni kabel lahko kupite na servisu Miele.
- ③ Prezračevanje min. 200 cm²
- ④ Prezračevanje
- ⑤ V tem območju ni priključkov.

Električni priključek

Hladilni aparat lahko priklopite na varnostno vtičnico izključno s priloženim priključnim kablom.

Hladilni aparat postavite tako, da je vtičnica prosto dostopna. Če vtičnica ni dostopna, poskrbite, da je na mestu inštalacije na voljo inštalacijski odklopnik za vsak pol.

⚠ Nevarnost požara zaradi pregretja.

Delovanje hladilnega aparata, priključenega na električni razdelilnik ali podaljšek, lahko vodi do pregrevanja kabla.

Iz varnostnih razlogov ne uporabljajte nobenih razdelilnikov in podaljškov.

Električna napeljava mora biti izvedena po VDE 0100.

Iz varnostnih razlogov priporočamo, da v hišno električno napeljavo, na katero je priključen hladilni aparat, namestite zaščitno stikalo na diferenčni tok (RCD) tipa .

Poškodovan omrežni priključni kabel lahko zamenjate samo s posebnim priključnim kablom istega tipa (kupite ga lahko na servisu Miele). Zaradi varnosti lahko kabel zamenja samo usposobljen strokovnjak ali osebje servisne službe Miele.

Podatki o nazivni moči in ustrezni zaščiti so navedeni v teh navodilih za uporabo ali na napisni ploščici. Te podatke primerjajte s podatki električnega priključka na mestu postavitve aparata. Če ste v dvomih, se posvetujte z električarjem.

Možno je začasno ali trajno delovanje s priklopom na samostojno napravo za oskrbo z energijo ali tovrstno napravo, ki ni sinhronizirana z omrežjem (npr.

avtonomno omrežje, rezervni sistemi).

Pogoj za delovanje je, da naprava za oskrbo z energijo izpolnjuje pogoje EN 50160 ali primerljive.

Varnostni ukrepi, predvideni za hišno inštalacijo in ta izdelek Miele, morajo biti tako po funkciji kot načinu delovanja zagotovljeni tudi pri avtonomnem delovanju ali delovanju, ki ni sinhronizirano z omrežjem, ali morajo biti nadomeščeni z ustreznimi enakovrednimi ukrepi v inštalaciji. Kot je na primer opisano v aktualni objavi VDE-AR-E 2510-2.

Prikllop hladilnega aparata

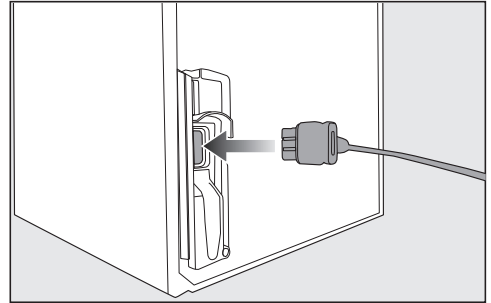

■ Vtič aparata vstavite v vtičnico na hrbtni strani hladilnega aparata.

Pazite, da se vtič pravilno zaskoči.

■ Omrežni vtič hladilnega aparata vstavite v omrežno vtičnico.

Aparat je tako priključen na električno omrežje.

Opis aparata

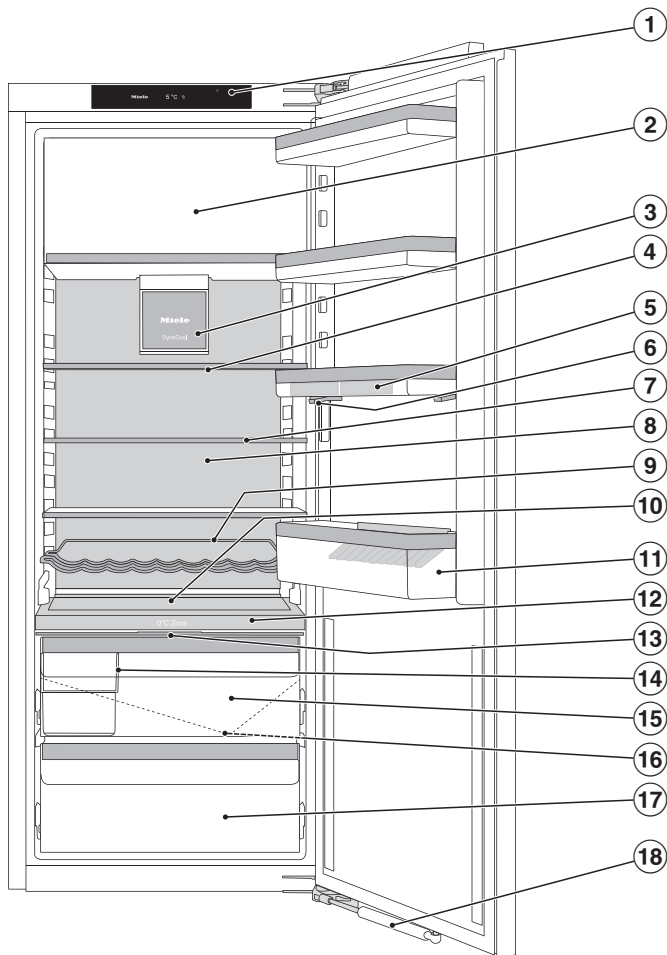

Ta slika prikazuje primer enega od modelov aparata.

- ① Prikazovalnik
- ② Zamrzovalni predal (štiri zvezdice)
- ③ Ventilator z osvetlitvijo
- ④ Deljena polica (FlexiBoard):
Sprednjo polovico steklene plošče potisnite nazaj, da v sprednjem območju pridobite prostor za visoke posode.
- ⑤ Podstavek za jajca
Podstavek za jajca pritrdite na zadnji rob police v vratih.
- ⑥ Polica v vratih s fino nastavitvijo:
Polico skupaj z vsebino nastavite na poljubno višino, da pridobite prostor za visoke steklenice.
- ⑦ Polica z osvetlitvijo (FlexiLight 2.0)
- ⑧ Suha hrbtna stena za preprečevanje kondenzata
- ⑨ Nastavljivo držalo za steklenice (odvisno od modela)
- ⑩ Prostor za pekač (ComfortSize)
- ⑪ Polica za steklenice z nastavkom:
Nastavek za steklenice lahko premaknete v desno ali levo in tako ustvarite prostor za kartonsko embalažo pijač.
- ⑫ Vmesna plošča s površino za steklenice, posodo za vodo in vlažilnikom:
Shranjeno sadje in zelenjava se ob vsakem odprtju vrat in približno vsakih 90 minut navlaži z razpršeno meglico.
- ⑬ Pokrov predala za nastavek zračne vlažnosti v vlažnem predalu
- ⑭ Sortirna škatla:
V njej shranite npr. živila, občutljiva za pritisk, kot je jagodičevje.
- ⑮ Vlažni predal za sadje in zelenjavo (območje PerfectFresh Active)
- ⑯ Žlebič in odtočna odprtina za odtajano vodo:
Ustvarjeni kondenzat odteče in samodejno izhlapi.
- ⑰ Suhi predal z nižjo temperaturo za lahko pokvarljiva živila (območje PerfectFresh Active)
- ⑱ Blažilnik zapiranja vrat (SoftClose)

Opis aparata

Začetni zaslon

Koničasti ali ostri predmeti, npr. svinčniki, lahko povzročijo raze na prikazovalniku. Prikazovalnika se dotikajte samo s prsti. Če so vaši prsti hladni, se lahko zgodi, da se prikazovalnik ne odzove.

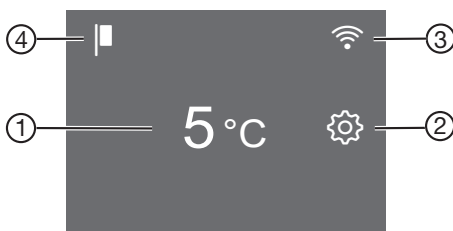













- ① Prikaz temperature za hladilni del
- ② Senzorska tipka nastavitvenega načina ⚙️
za izbiro različnih funkcij v nastavitvenem načinu
- ③ Prikaz statusa povezave
(viden samo, če je bila nastavljena povezava v omrežje)
- ④ Prikaz sejemske nastavitve
(viden samo, kadar je funkcija sejemske nastavitve vklopljena)

Razumevanje principa upravljanja







- Dotaknite se zelenega območja/simbola na začetnem zaslonu.
- Povlecite po zaslonu v levo ali desno, dokler ni v sredini prikazana zelena vrednost/želeni simbol.
- Za potrditev tapnite želeno izbiro na prikazovalniku.
Izbrana vrednost/izbrani simbol sveti oranžno (razen nekaterih izjem).
- Če želite zapustiti nastavitveni nivo, tapnite ↩ ali OK.

Nastavitveni način

Naslednje funkcije lahko izberete v nastavitvenem načinu in deloma spremenite njihove nastavitve:

Simbol	Funkcija	Tovarniška nastavev
	Vklop ali izklop funkcije načina za zabave (glejte poglavje „Izvajanje drugih nastavitev“)	Izklop
	Vklop ali izklop funkcije počitniškega načina (glejte poglavje „Izvajanje drugih nastavitev“)	Izklop
	Vklop ali izklop funkcije fiksiranja nastavitev (glejte poglavje „Izvajanje drugih nastavitev“)	 (Izklop)
	Izklop hladilnega aparata	—
	Vklop ali izklop funkcije načina Sabbath (glejte poglavje „Izvajanje drugih nastavitev“)	Izklop
	Priklic verzije načina Sabbath	—
	Spreminjanje časa do vklopa alarma ob odprtih vratih (glejte poglavje „Izvajanje drugih nastavitev“)	1:00
	Spreminjanje temperaturne stopnje v območju PerfectFresh Active (glejte poglavje „Ustrezna temperatura“)	5
	Spreminjanje temperaturne stopnje v zamrzovalnem predalu (glejte poglavje „Ustrezna temperatura“).	5
	Vklop ali izklop vlažilnika (humidifier) ali nastavitev njegove intenzivnosti (glejte poglavje „Shranjevanje živil v območju PerfectFresh Active“)	Izklop
	Prva nastavev funkcije Miele@home, aktivacija in dezaktivacija WLAN-omrežja ali ponastavev konfiguracije omrežja (glejte poglavje „Izvajanje drugih nastavitev“)	Aplikacija
	Vklop ali izklop tona tipk	Vklop

Opis aparata

 / 	Spreminjanje glasnosti ali popoln izklop opozorilnih in zvočnih signalov (glejte poglavje „Izvajanje drugih nastavitev“)	Vklop /stopnja 5
	Spreminjanje svetlosti prikazovalnika (glejte poglavje „Izvajanje drugih nastavitev“)	Stopnja 4
°C/°F	Spreminjanje enote za temperaturo (°Celzija ali °Fahrenheita)	°C
	Izklop funkcije sejemske nastavitve (vidno samo, če je funkcija vklopljena) (glejte poglavje „Izvajanje drugih nastavitev“)	Izklop
	Ponastavitev vrednosti na stanje ob dobavi (glejte poglavje „Izvajanje drugih nastavitev“)	—
i	Priklic informacij o hladilnem aparatu (identifikacijska oznaka modela in serijska številka) (glejte poglavje „Izvajanje drugih nastavitev“)	—
	Vklop opomnika za zamenjavo filtra z aktivnim ogljem (glejte poglavje „Dodatna oprema“) (glejte poglavje „Izvajanje drugih nastavitev“)	Izklop
	Vklop ali izklop načina za čiščenje (glejte poglavje „Čiščenje in vzdrževanje“)	Izklop

Urejanje notranjosti aparata

Prestavljanje police s fino nastavitvijo

Police v vratih/police za steklenice prestavljajte samo, če so prazne.

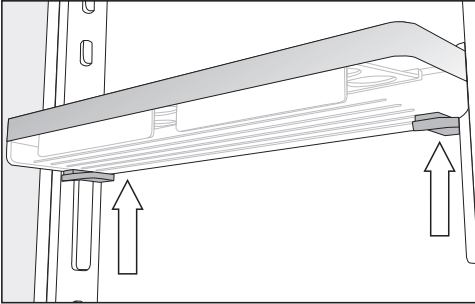

- Polico primite ob straneh z obema rokama, tako da se dotaknete sivih tipk pod polico.
- Hkrati pritisnite sivi tipki in potisnite polico navzgor iz vodil.

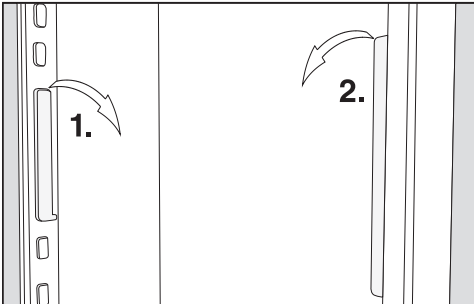

- Vodilo vzemite z nastavkov in ga prestavite na želeni položaj.
- Prestavite še drugo vodilo, tako da je vzporedno s prvim.
- Polico vstavite od zgoraj na vodila.

Prestavljanje police v vratih/police za steklenice

Police v vratih/police za steklenice prestavljajte samo, če so prazne.

- Police v vratih/police za steklenice potisnite navzgor in jih izvlecite proti sebi.
- Police/police za steklenice vstavite nazaj na poljubno mesto.

Prestavljanje police/police z osvetlitvijo

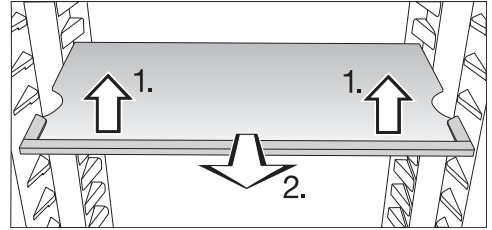

- Polico spredaj rahlo privzdignite in jo izvlecite nekoliko naprej.
- Nato jo z izrezoma dvignite čez oporna rebra in jo prestavite navzgor ali navzdol.
- Polico potisnite v aparat.

Pazite, da se polica z osvetlitvijo slišno zaskoči.

Police so opremljene s posebno blokado, ki ščiti pred nenamernim izvlekom police iz aparata.

Opis aparata

Premikanje deljene police

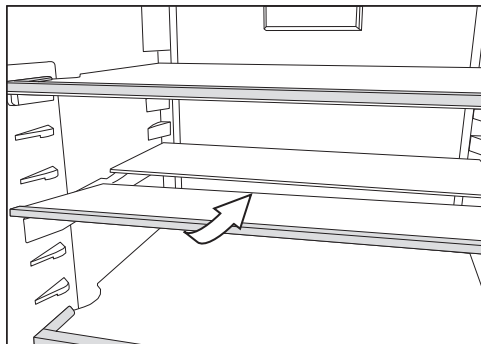

- Rahlo privzdignite sprednjo polovico steklene plošče in jo previdno potisnite pod zadnjo polovico.

Prestavljanje deljene police

- Obe polovici steklene plošče vzemite iz aparata.

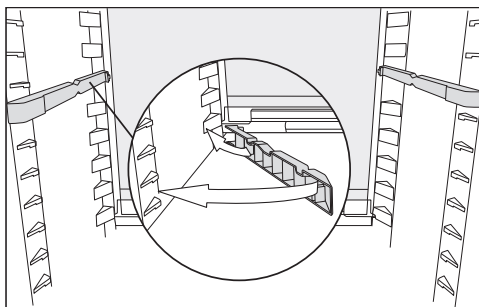

- Adapterja vstavite na želeno višino levo in desno na oporna rebra.

Steklena plošča z robom mora biti zadaj.

Prestavljanje držala za steklenice

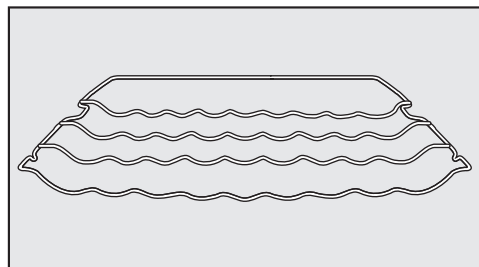

Držalo za steklenice lahko namestite na poljubno mesto v hladilnem aparatu.

- Držalo za steklenice spredaj rahlo privzdignite, ga povlecite nekoliko naprej, nato ga z izrezom dvignite preko opornih reber in prestavite navzgor ali navzdol.

Lok na zadnji strani mora biti obrnjen navzgor, da steklenice ne pridejo v stik s hrbtno steno.

Držalo je opremljeno s posebno blokado, ki ščiti pred nenamernim izvlekom iz aparata.

Uporaba površine za steklenice v vmesni plošči

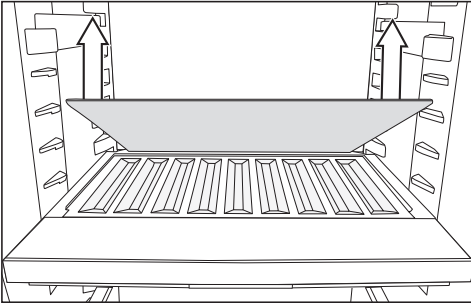

- Odstranite zadnjo stekleno polico v vmesni plošči in jo ločeno shranite.
- Steklenice položite z dnom do konca proti zadnji strani aparata.

Nasvet: Če steklenice gledajo čez površino za steklenice, prestavite spodnjo polico za steklenice v vratih navzgor.

Odstranjevanje in ponovno vstavljanje sortirne škatle

- Če želite sortirno škatlo odstraniti, jo privzdignite najprej na zadnji strani.
- Za ponovno namestitev sortirno škatlo najprej vstavite v predal s sprednjim delom.

Vstavljanje adapterja za pekač

Maksimalne mere pekača so: širina 466 mm/globina 386 mm/višina 50 mm.

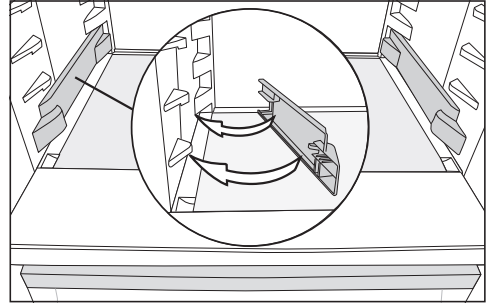

- Adapter pritrдите levo in desno na spodnja oporna rebra v hladilnem območju.
- Do konca odprite vrata aparata.

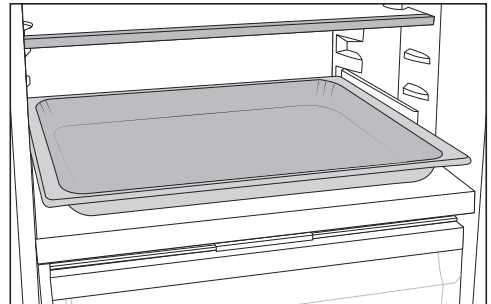

- Pekač namestite na adapter in ga potisnite do konca v hladilno območje.

Prestavljanje filtra Active AirClean

Držalo filtra Active AirClean je nameščeno na zadnji zaščitni letvi police.

- Če želite filter Active AirClean prestaviti, ga potegnite navzgor in ga snemite z zaščitne letve.
- Odstranite še zaščitno letev police.
- Zaščitno letev namestite na zeleno polico.

Opis aparata

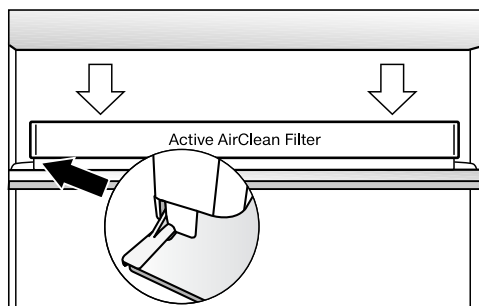

- Filter Active AirClean namestite na zaščitno letev.

Priložena oprema

Adapter za plitvi pekač

Podstavek za jajca

Nastavek za steklenice

Sortirna škatla

Posoda za ledene kocke

Dodatna oprema

V Mielejevi ponudbi lahko najdete koristno opremo ter čistilna in negovalna sredstva, ki so prilagojeni vašemu hladilnemu aparatu.

V spletni prodajalni Miele, na servisu Miele ali pri specializiranem prodajalcu so na voljo izdelki, ki so posebej prilagojeni hladilnemu aparatu, npr. sredstva za nego aparata in oprema.

Do spletne prodajalne Miele lahko dostopate prek naslednje QR kode:



Vklop in izklop hladilnega aparata

Pred prvo uporabo

- Odstranite vse embalažne materiale in zaščitne folije.
- Očistite notranjost aparata in vso opremo.

Priklop hladilnega aparata

- Hladilni aparat priklopite na električno omrežje, kot je opisano v poglavju „Električni priključek“.

Na prikazovalniku se najprej izpiše Miele, nato .

Polnjenje in vstavljanje posode za vodo za vlažilnik

- Posodo za vodo za vlažilnik napolnite s svežo pitno vodo (glejte poglavje „Shranjevanje živil v območju PerfectFresh Active“, odstavek „Vlažni predal“).
- Posodo za vodo vstavite v vmesno ploščo med hladilnim delom in območjem PerfectFresh Active (glejte poglavje „Shranjevanje živil v območju PerfectFresh Active“, odstavek „Vlažni predal“).

Vklop hladilnega aparata

- Odprite vrata aparata.
- Tapnite  na prikazovalniku.



Aparat začne hladiti in osvetlitev notranjosti se pri odprtih vratih aparata prižge.

Hladilni aparat se ohladi na prednastavljeno temperaturo.

Da bo temperatura dovolj nizka, pustite, da se aparat nekaj ur ohlaja, preden vanj prvič vložite živila. V hladilnik vložite živila šele, ko temperatura doseže nastavljeno vrednost.

V zamrzovalni predal vložite živila šele, ko je temperatura v njem dovolj nizka (vsaj $-18\text{ }^{\circ}\text{C}$).

Izklop hladilnega aparata

- Dotaknite se prikaza temperature na prikazovalniku.
- Povlecite po zaslonu v desno, dokler se v sredini ne pojavi .
- Tapnite simbol .

Hlajenje in osvetlitev notranjosti se izklopita.

Na prikazovalniku se pojavi .

Upošteвайте: Hladilni aparat ni ločen od električnega omrežja, če je zgolj izklopljen.

Ob daljši odsotnosti upoštevajte

Če boste hladilni aparat pred daljšo odsotnostjo izklopili, očistili pa ne, obstaja pri zaprtih vratih aparata nevarnost razvoja plesni. Aparat obvezno očistite.

Če hladilnega aparata dlje časa ne boste uporabljali, upoštevajte naslednje:

- Izklopite hladilni aparat.
- Odtajajte zamrzovalni predal.
- Izvlecite omrežni vtič ali izklopite varovalko hišne inštalacije.
- Izpraznite posodo za vodo za vlažilnik in jo shranite očiščeno in suho.
- Da se bo hladilni aparat lahko zadostno zračil in da ne bo prišlo do razvoja neprijetnega vonja, ga očistite in pustite njegova vrata odprta.

Vklop in izklop hladilnega aparata

Pogoji za povezavo v omrežje

Pri povezovanju v omrežje morajo biti izpolnjeni naslednji pogoji:



1. Na mestu postavitve je na voljo domače omrežje.
Pripravljeno imate geslo omrežja WLAN.
2. Na mobilni končni napravi je nameščena aplikacija Miele.
3. V aplikaciji Miele imate Miele uporabniški račun.

Aplikacija Miele

Aplikacijo Miele si lahko brezplačno naložite v trgovini Apple App Store® ali Google Play™.



Prva povezava v omrežje

- Tapnite simbol .
- Povlecite po zaslonu v levo ali desno, dokler se v sredini ne pojavi simbol .
- Tapnite simbol .
- Tapnite zeleno metodo povezave (aplikacija ali WPS).

Po uspešni prijavi se na prikazovalniku pojavi simbol .

Če se povezava ni mogla vzpostaviti, se pojavi simbol .

- V tem primeru ponovno zaženite postopek.
- Za izhod iz nastavitvenega nivoja tapnite simbol .

Ustrezna temperatura

Za trajnost živil je odločilna ustrezna nastavitve temperature. Če je temperatura nižja, se procesi razvoja mikroorganizmov upočasnijo. Živila se zato ne kvarijo tako hitro.

Temperatura v aparatu se tem bolj zviša:

- čim pogosteje in za čim dlje časa odpirate vrata,
- čim več živil je shranjenih v njem,
- čim toplejša so živila, ki jih shranite vanj,
- čim višja je temperatura okolice aparata. Hladilni aparat je predviden za uporabo v določenem klimatskem razredu (območje temperature okolice), katerega meje morate upoštevati.

... v hladilnem delu in območju PerfectFresh Active

V hladilnem delu priporočamo temperaturo **4 °C**.

V območju PerfectFresh Active se temperatura avtomatsko uravnava med **0 in 3 °C**.

Avtomatska porazdelitev temperature (DynaCool)

Vsakič, kadar se vklopi hlajenje hladilnega območja, se avtomatsko vključi tudi ventilator. Tako se hlad enakomerno porazdeli po hladilnem območju in vsa vložena živila se hladijo na približno enako temperaturo.

... v zamrzovalnem predalu

Za zamrzovanje svežih živil je potrebna temperatura **-18 °C**. Trajnost živil se tako podaljša, pri čemer se ohrani njihova optimalna kakovost.

Takoj ko temperatura naraste nad **-10 °C**, se začne razkroj zaradi

mikroorganizmov in živila so manj obstojna. To je tudi razlog, da lahko živila, ki so že odtajana ali so se začela tajati, ponovno zamrznete šele, ko jih toplotno obdelate (skuhate ali spečete). Visoke temperature uničijo večino mikroorganizmov.

Pri stalni temperaturi v zamrzovalnem predalu **-18 °C** in ustrezni higieni lahko izkoristite maksimalen čas shranjevanja živil in zmanjšate količino zavrženih živil.

Prikaz temperature

Med normalnim delovanjem je prikazana **srednja, dejanska temperatura v hladilnem delu**, ki je trenutno v aparatu.

Odvisno od temperature okolice in nastavitve lahko traja nekaj ur, preden je dosežena in trajno prikazana zelena temperatura.

Nastavitev temperature

- Dotaknite se prikaza temperature na prikazovalniku.
- Povlecite po zaslonu v levo ali desno, dokler ni v sredini prikazana zelena temperatura.
- Za potrditev tapnite zeleno temperaturo.

Prikaz temperature se ponovno preklopi na dejansko temperaturo, ki je trenutno v aparatu.

Možne nastavitve

- Hladilni del: od **2 °C** do **9 °C**

Čim višja oziroma nižja je temperatura v hladilnem območju, tem višja oziroma nižja je tudi temperatura v zamrzovalnem predalu.



Uporaba

Prosimo, upoštevajte, da lahko v zamrzovalnem predalu, v katerem je shranjenih le malo živil, pride do temperaturnih nihanj. V določenih okoliščinah so lahko dosežene temperature, ki so višje od $-18\text{ }^{\circ}\text{C}$.

Majhna sprememba temperaturne stopnje v zamrzovalnem predalu

Če pa želite, da bi bilo to območje toplejše ali hladnejše, ker želite npr. shraniti sveža živila, lahko temperaturo stopenjsko spremenite.

Tovarniška nastavitvev temperaturne stopnje je 5.

- Tapnite simbol .
- Povlecite po zaslonu v levo ali desno, dokler se v sredini ne pojavi .
- Tapnite simbol .
- Povlecite po zaslonu v levo ali desno, dokler ni v sredini prikazana zelena nastavitvev.
- Stopnja 1 do stopnja 4 = hladnejša temperatura
- Stopnja 6 do stopnja 9 = toplejša temperatura
- Za potrditev tapnite zeleno nastavitvev.

 **Ogrožanje zdravja zaradi uživanja pokvarjenih živil.**

Pri nastavitvi stopnje 6 do 9 se lahko zgodi, da temperatura v zamrzovalnem predalu doseže območje, toplejše od $-18\text{ }^{\circ}\text{C}$.



Za zamrzovanje svežih živil v zamrzovalnem predalu je potrebna temperatura $-18\text{ }^{\circ}\text{C}$.

Če je temperatura v zamrzovalnem predalu višja, se poleg tega skrajša trajnost živil.

Spreminjanje temperaturne stopnje v območju PerfectFresh Active

Temperatura v območju PerfectFresh Active se avtomatsko uravnava med $0\text{ }^{\circ}\text{C}$ in $3\text{ }^{\circ}\text{C}$.

Če želite, da bi bilo to območje toplejše ali hladnejše, ker boste npr. shranili ribe, lahko temperaturo stopenjsko nekoliko spremenite.

- Tapnite simbol .
- Povlecite po zaslonu v levo ali desno, dokler se v sredini ne pojavi .
- Tapnite simbol .
- Povlecite po zaslonu v levo ali desno, dokler ni v sredini prikazana zelena nastavitvev (1: najnižja temperatura; 9: najvišja temperatura).
- Za potrditev tapnite zeleno nastavitvev.

Tovarniška nastavitvev temperaturne stopnje je 5.

Pri nastavitvi stopnje od 1 do 4 se lahko zgodi, da temperatura pade pod $0\text{ }^{\circ}\text{C}$. Živila lahko zamrznejo.

Preverite nastavitvev temperature.

Alarm ob odprtih vratih

 **Ogrožanje zdravja zaradi uživanja pokvarjenih živil.**

Če je bila temperatura dlje časa višja od $-18\text{ }^{\circ}\text{C}$, so se živila lahko že začela tajati. Trajnost živil se zato skrajša.

Preverite, ali so se živila že začela tajati. V tem primeru jih morate kolikor mogoče hitro porabiti ali predelati (skuhati ali speči), preden jih ponovno zamrznete.

Hladilni aparat je opremljen z alarmom ob odprtih vratih, ki preprečuje izgubo energije v primeru odprtih vrat aparata in ščiti shranjena živila pred toploto.

Če so vrata aparata dlje časa odprta, v prikazu temperature rumeno sveti simbol . Zazveni tudi opozorilni zvočni signal in osvetlitev notranjosti aparata utripa.

Čas do vklopa alarma ob odprtih vratih lahko spremenite (glejte poglavje „Izvajanje drugih nastavitev“).

Opozorilni zvočni signal alarma ob odprtih vratih lahko tudi izklopite (glejte poglavje „Izvajanje drugih nastavitev“).

Takoj ko zaprete vrata aparata, opozorilni zvočni signal in simbol  na prikazovalniku ugasneta.

Predčasni izklop alarma ob odprtih vratih

■ Tapnite simbol .

Opozorilni zvočni signal in simbol  ugasneta, osvetlitev notranjosti aparata neprekinjeno sveti.

Če vrat aparata ne zaprete, se alarm ob odprtih vratih čez približno eno minuto ponovi.

Uporaba pospešenega hlajenja

SuperCool ❄️

Pri vklopljeni funkciji SuperCool ❄️ se **hladilno območje** in **zamrzovalni predal** zelo hitro ohladita do najhladnejše vrednosti (odvisno od temperature okolice). Hladilni aparat deluje z najvišjo hladilno zmogljivostjo in temperatura pade. To funkcijo izberite, če želite hitro ohladiti velike količine živil ali pijače, ki ste jih shranili v hladilni del aparata, ali pred zamrzovanjem svežih živil. S tem dosežete, da živila hitro zamrznejo do svojega jedra in tako ohranijo hranilne snovi, vitamine, svoj videz in okus.

Če je vklopljena funkcija SuperCool ❄️, je lahko delovanje aparata glasnejše.

Funkcijo SuperCool ❄️ morate vklopiti **tri ure pred vlaganjem** živil ali pijač.

Funkcija SuperCool ❄️ se po približno 12 urah avtomatsko izklopi. Hladilni aparat deluje naprej z normalno hladilno zmogljivostjo.

Nasvet: Če želite varčevati z energijo, pa lahko funkcijo SuperCool ❄️ izklopite sami, takoj ko se živila ali pijača dovolj ohladijo.

Vklop in izklop pospešenega hlajenja ❄️

- Dotaknite se prikaza temperature za hladilni del.
- Za vklop in ponovni izklop funkcije pospešenega hlajenja tapnite ❄️.

Če je funkcija pospešenega hlajenja **vklopljena**, ❄️ sveti oranžno.

- Zapustite ta nastavitveni nivo, tako da tapnete prikaz temperature.

Uporaba

Shranjevanje živil v hladilnem delu

Različna območja hlajenja

Zaradi naravnega kroženja zraka se v hladilnem delu ustvarijo različna temperaturna območja.

Hladen zrak, ki je težji, se zadržuje v spodnjem območju hladilnega dela. Različna hladilna območja lahko izkoristite pri shranjevanju živil.

Ta hladilni aparat nudi avtomatsko porazdelitev temperature (DynaCool). Vsakič, kadar hladilni aparat vklopi hlajenje hladilnega območja, se avtomatsko vključi tudi ventilator. S tem se hlad v hladilnem območju enakomerno razporedi in različna temperaturna območja v hladilniku niso več tako izrazita. Vsa shranjena živila se tako hladijo s približno enako temperaturo.

Najtoplejše območje

Najtoplejše območje v hladilnem delu je povsem zgoraj v srednjem območju in v vratih. V teh območjih shranjujte npr. maslo, da ostane dovolj mehko za mazanje, in sir, ki bo tako ohranil svojo aromo.

Najhladnejše območje

Najhladnejše mesto v hladilnem območju je neposredno nad vmesno ploščo do območja PerfectFresh Active in ob hrbtni steni. Še nižje temperature pa so seveda v predalih območja PerfectFresh Active.

Pri nastavitvi temperature 4 °C in ustrezni higieni se upočasni razmnoževanje bakterij, npr. salmonelle in listerije, ki lahko povzročita hude zastrupitve s hrano.

Ta del hladilnega območja in območje PerfectFresh Active zato uporabite za shranjevanje vseh občutljivih in lahko pokvarljivih živil, kot so:

- ribe, meso, perutnina;
- klobase, pripravljene jedi;
- jedi/peciva iz jajc ali smetane;
- sveže testo in testo za kolače, pice, quiche;
- siri in drugi izdelki iz surovega mleka;
- humus, zelenjavni namazi, rastlinski nadomestki za skuto;
- pripravljena zelenjava, pakirana v folijo;
- na splošno vsa sveža živila, katerih rok uporabe je odvisen od temperature shranjevanja, ki mora biti najmanj 4 °C.

Shranjevanje zapakiranih ali nezapakiranih živil?

Živila shranjujte v hladilnem območju zapakirana ali dobro pokrita (v območju PerfectFresh Active so izjeme). Tako boste preprečili, da bi se živilo navzelo vonja drugega živila, se izsušilo ali da bi prišlo do prenosa morebitnih mikroorganizmov. To je še posebej pomembno pri shranjevanju živil živalskega izvora. Pazite, da živila, kot so surove ribe in meso, ne pridejo v stik z drugimi živali.

S pravilno nastavitvijo temperature in ustrezno higieno se lahko trajnost živila bistveno podaljša. Tako se izognete zavrženi hrani.



Shranjevanje živil v območju PerfectFresh Active

Območje PerfectFresh Active

Območje PerfectFresh Active izpolnjuje zahteve DIN EN 62552:2025, ki veljajo za predele za hladno skladiščenje.

V območju PerfectFresh Active so optimalni pogoji za shranjevanje sadja, zelenjave, rib, mesa in mlečnih izdelkov. Živila ostanejo bistveno dlje sveža ter ohranijo okus in vitamine.

V območju PerfectFresh Active se temperatura avtomatsko uravnava med 0 in 3 °C. To so nižje temperature kot v običajnem hladilnem območju in so optimalne za shranjevanje neobčutljivih živil.



Poleg tega lahko v območju PerfectFresh Active uravnate vlažnost zraka tako, da ustreza shranjenim živilom. Če je vklopljen vlažilnik , se vloženo sadje in zelenjava vlažita z vodno paro. Vlažilnik  se vklopi približno vsakih 90 minut in pri vsakem odpiranju vrat. Pri povišani zračni vlažnosti živila ohranijo svojo lastno vlažnost in se ne izsušijo tako hitro.

Ne pozabite, da je za dober rezultat shranjevanja odločilno dobro izhodiščno stanje živila.

Živila vzemite iz območja PerfectFresh Active pribl. 30–60 minut prej, preden jih zaužijete. Šele pri sobni temperaturi se namreč lahko razvijeta njihova aroma in okus.

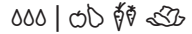
Vlažni predal



V **vlažnem predalu** je temperatura 0–3 °C, vlažnost zraka pa je – odvisno od položaja pokrova predala – nepovišana  ali povišana  .

Nepovišana zračna vlažnost

Pri nastavitvi  vlažni predal postane suhi predal (glejte odstavek „Suhi predal“).

Povišana zračna vlažnost

Pri tej nastavitvi je predal kot vlažni predal primeren za shranjevanje sadja in zelenjave.

Pri povečani zračni vlažnosti v vlažnem predalu lahko začne nastajati kondenzat.



Če se vam zdi, da se je ustvarilo preveč kondenzata in da to lahko negativno vpliva na živila, postopajte na naslednji način:

Kondenzat obrišite s krpo.



Odprite pokrov predala, tako da izberete položaj „nepovečana zračna vlažnost “.

Izklopite vlažilnik .



Izbira povišane zračne vlažnosti

Pri tej nastavitvi  mora biti vklopljen vlažilnik .

Če je vlažilnik  vklopljen, se nekoliko poveča poraba energije. Poleg tega je lahko delovanje aparata glasnejše.

- Tapnite simbol .
- Povlecite po zaslonu v levo ali desno, dokler se v sredini ne pojavi .

Uporaba

- Tapnite simbol .
- Povlecite po zaslonu v levo, dokler ni v sredini prikazana zelena intenzivnost vlažilnika (1: minimalno vlaženje; 3: maksimalno vlaženje).
- Za potrditev tapnite zeleno nastavitvev. Simbol  sveti oranžno.
- Odprite vlažni predal.

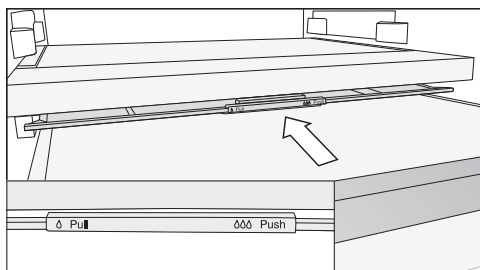





- Pokrov predala potisnite do konca nazaj.

Pokrov predala je zaprt in zračna vlažnost ostane v predalu $\delta\delta$.

Izbira nepovišane zračne vlažnosti δ

Pri tej nastavitvi δ mora biti vlažilnik  izklopljen.

- Tapnite simbol .
- Povlecite po zaslonu v levo ali desno, dokler se v sredini ne pojavi .
- Tapnite simbol .
- Povlecite po zaslonu v desno in tapnite .

Simbol  sveti belo.

- Odprite vlažni predal.

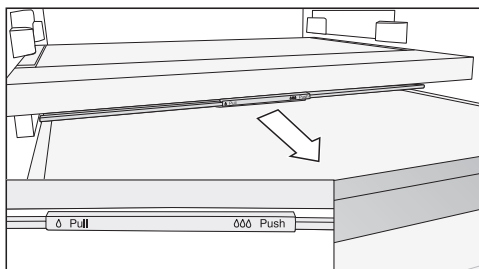

- Pokrov predala povlecite do konca naprej.

Pokrov predala je odprt in zračna vlažnost se zmanjša δ .

Če živilo sega čez rob predala, se lahko pri potiskanju predala spremeni položaj njegovega pokrova in pokrov se zapre.

Pri polnjenju predala pazite, da se živila ne dotikajo pokrova od spodaj.

Vlažilnik (humidifier)

Če je vlažilnik  vklopljen, se sadje in zelenjava, ki sta shranjena v vlažnem predalu, ob vsakem odpiranju vrat in približno vsakih 90 minut navlažita z vodo. Vodna para poskrbi za dodatno vlažnost v vlažnem predalu.

Vlažilnik in pripadajoča posoda za vodo sta nameščena v vmesni plošči med hladilnim delom in območjem PerfectFresh Active.

Preden vklopite vlažilnik (glejte poglavje „Izvajanje drugih nastavitev“), mora biti izpolnjeno naslednje:

- Posoda za vodo je očiščena, napolnjena z vodo in pravilno nameščena.
- Pokrov vlažnega predala je zaprt (nastavitev 000).

Količina vode v posodi za vodo zadostuje za pribl. štiri mesece. Posodo za vodo morate ponovno napolniti šele, ko vlažilnik ne ustvarja več vodne pare.

! Nevarnost škode na aparatu zaradi neustrezne tekočine.

Tekočine, ki vsebujejo sladkor, lahko uničijo vlažilnik.

Posodo za vodo polnite izključno s svežo pitno vodo.

! Ogrožanje zdravja zaradi onesnažene vode.

Uporaba onesnažene vode lahko povzroči zastrupitve.

Posodo za vodo polnite izključno s svežo pitno vodo.

! Ogrožanje zdravja zaradi oporečne vode.

Voda, ki dlje časa stoji v posodi za vodo, je lahko oporečna in ogroža vaše zdravje.

Če hladilni aparat, hladilno območje ali vlažilnik ne delujejo več kot dva dni, očistite posodo za vodo in jo napolnite s svežo pitno vodo.

Če je bil počitniški način  vklopljen več kot dva tedna, očistite posodo za vodo in jo napolnite s svežo pitno vodo.

Polnjenje posode za vodo za vlažilnik

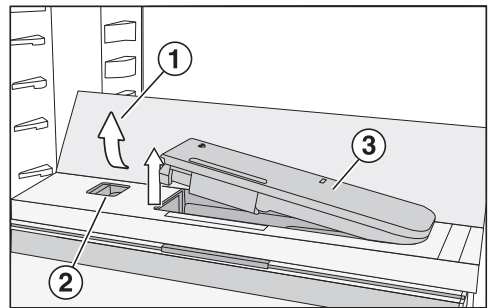

- Pritisnite na zadnji, zunanji vogal steklene police ①.

Steklena polica se spredaj dvigne.

- Steklo polico dvignite proti zadnji strani.

Polica stoji navpično.

- Drsnik ② potisnite v levo.

Posoda za vodo ③ izskoči iz odprtine.

- Vzemite posodo za vodo iz aparata in jo napolnite s pitno vodo do oznake.

- Posodo za vodo vstavite nazaj v aparat.

- Spustite steklo polico ① navzdol.

Uporaba

Suhi predal



V **suhem predalu** je temperatura 0–3 °C, vlažnost zraka pa ni povišana Δ .

Suhi predal je zelo primeren za shranjevanje lahko pokvarljivih živil, kot so:

- sveže ribe, lupinarji in raki;
- meso, perutnina, klobase;
- delikatesne solate;
- mlečni izdelki, kot so mleko, jogurt, sir, smetana, skuta ipd.;
- rastlinski izdelki, kot so tofu, ovseni napitki, humus, zelenjavni namazi, nadomestki mesa in sira ipd.;
- poleg tega lahko tu shranjujete živila vseh vrst, ki so zapakirana.

Živila, ki vsebujejo veliko beljakovin, se hitreje pokvarijo.

To pomeni, da se npr. lupinarji in raki hitreje pokvarijo kot ribe, te pa se pokvarijo hitreje kot meso.

Iz higienskih razlogov ta živila shranjujte samo **pokrita ali zapakirana**.

Če z rezultatom hlajenja shranjenih živil niste zadovoljni (npr. če živila že po kratkem času hranjenja v aparatu delujejo uvela), še enkrat preverite naslednje:

- Shranjujte samo sveža živila. Stanje živila ob vlaganju v hladilnik je odločilno za njegovo svežino.
- Preden živila vložite v območje PerfectFresh Active, očistite predale.
- Zelo mokra živila pred shranjevanjem odcedite.
- V območju PerfectFresh Active ne hranite živil, ki so občutljiva za nizke temperature (glejte poglavje „Shranjevanje živil v hladilnik“, odstavek „Živila, ki niso primerna za shranjevanje v hladilniku“).
- Za shranjevanje živil izberite ustrezni predal območja PerfectFresh Active ter pravilen položaj pokrova predala (nepovišana zračna vlažnost δ ali povišana zračna vlažnost $\delta\delta\delta$).
- Povišana zračna vlažnost $\delta\delta\delta$ v vlažnem predalu je dosežena zgolj z vlago, ki jo vsebujejo shranjena živila, če ta hranite nepakirana. Čim več živil je shranjenih v predalu, tem višja je vlažnost.
- Predalov ne napolnite preveč.
- Če se vam pri nastavitvi $\delta\delta\delta$ zdi, da se je ustvarilo preveč kondenzata in da to lahko negativno vpliva na živila:
 - Kondenzat obrišite s krpo.
 - V predal vložite rešetko ali podoben pripomoček, da živila niso v stiku z vlago.
 - Odprite pokrov predala, tako da izberete položaj „nepovišana zračna vlažnost δ “, in izklopite vlažilnik .
- Če pa je zračna vlažnost kljub nastavitvi $\delta\delta\delta$ prenizka, živila zapakirajte v neprodušno embalažo.
- Če se vam zdi, da je temperatura v območju PerfectFresh Active previsoka ali prenizka, jo skušajte najprej uravnati prek hladilnega dela, tako da v njem spremenite temperaturo za 1 do 2 °C. Temperaturo morate zvišati najpozneje takrat, ko se na dnu predalov PerfectFresh Active začnejo nabirati kristali ledu, saj se lahko v nasprotnem primeru poslabša kakovost živil.
- Če sprememba temperature v hladilnem delu ne zadostuje, spremenite temperaturo v območju PerfectFresh Active (glejte poglavje „Ustrezna temperatura“).

Uporaba

Zamrzovanje in shranjevanje zamrznjenih živil

Kaj se zgodi pri zamrzovanju svežih živil?

⚠ Ogrožanje zdravja zaradi uživanja pokvarjenih živil.

Če je bila temperatura dlje časa višja od $-18\text{ }^{\circ}\text{C}$, so se živila lahko že začela tajati. Trajnost živil se zato skrajša.

Preverite, ali so se živila že začela tajati. V tem primeru morate živila kolikor mogoče hitro porabiti ali predelati (skuhati ali speči), preden jih ponovno zamrznete.

Sveža živila morajo čim hitreje zamrzniti do svojega jedra, da ohranijo hranilno vrednost, vitamine, videz in okus.

Če živilo hitro zamrzne, ima tekočina manj časa, da uide iz celic v vmesni prostor. Celice se skrčijo bistveno manj. Ob tajanju živila se lahko majhna količina tekočine, ki je prešla iz celic v vmesne prostore, vrne v celice, zato je izguba soka zelo majhna. Tako se ustvari le majhna luža.

Zamrzovanje svežih živil

Pred vlaganjem živil

- Če zamrznete več kot 2 kg svežih živil, vklopite funkcijo pospešenega hlajenja ☼ 4–6 ur prej, preden jih vložite v aparat.

Živila, ki so že zamrznjena, tako dobijo „rezervo hladu“.

- Za zamrzovanje uporabite samo sveža in neoporečna živila!

Upoštevajte, da nekatera živila niso primerna za zamrzovanje. Mednje spadajo npr. vrste zelenjave, ki jih sicer uživamo surove, kot je zelena solata ali radič.

Nasvet: Da zelenjava ohrani barvo, okus, aromo in vitamin C, jo pred zamrzovanjem blanširajte. V ta namen zelenjavo po porcijah za 2–3 minute potopite v vrelo vodo. Nato jo vzemite iz krova in jo na hitro ohladite v mrzli vodi. Pustite, da se odcedi.

Vlaganje živil v zamrzovalnik

Živila, ki jih zamrzujete, se ne smejo dotikati že zamrznjenih živil, sicer se slednja začnejo tajati.

- Paketi se med zamrzovanjem lahko sprimejo skupaj ali na druge površine, zato pazite, da so ob vlaganju v aparat suhi.
- Živila položite po čim večji površini na dno zamrzovalnega predala ali tako, da se dotikajo stranskih sten, da čim hitreje zamrznejo do samega jedra.

Pribl. 24 ur po vlaganju živil v aparat je postopek zamrzovanja končan.

- Ponovno izklopite funkcijo pospešenega hlajenja ☼.

Hitro hlajenje pijač

Če v zamrzovalni predal vložite steklenice pijače, da bi se hitro ohladile, jih vzemite iz predala **najpozneje po eni uri**, sicer lahko steklenice počijo.

Priprava ledenih kock

- Posodo za ledene kocke napolnite do treh četrtin z vodo in jo položite na dno zamrzovalnega predala.
- Če posoda za ledene kocke primrzne na površino, jo sprostite s topim predmetom, npr. z ročajem žlice.

Nasvet: Ledene kocke zlahka spravite iz posode, če le-to na kratko podržite pod tekočo vodo.

Izvajanje drugih nastavitev

Pojasnila k posameznim nastavitvam



V nadaljevanju so opisane samo tiste nastavitve, ki potrebujejo dodatna pojasnila.

Medtem ko ste v nastavitvenem načinu , so alarm ob odprtih vratih in drugi opozorilni signali avtomatsko izklopljeni.



Način za zabavo

Funkcija načina za zabavo  je priporočljiva, če želite hitro ohladiti velike količine živil in pijače, ki ste jih pravkar vložili v hladilni del aparata.

Nasvet: Funkcijo načina za zabave  vklopite približno štiri ure prej, preden vložite živila in pijače.



Če je vklopljen način za zabave , je funkcija pospešenega hlajenja  avtomatsko vklopljena.

Načina za zabave  ni mogoče vklopiti, če je aktiven počitniški način .

Funkcija načina za zabave  se avtomatsko izklopi po 24 urah. Če želite, pa lahko funkcijo načina za zabave  kadar koli predčasno izklopite.

Počitniški način

Uporaba funkcije počitniškega načina  je priporočljiva, če npr. med dopustom ne želite popolnoma izklopiti hladilnega območja ali ne potrebujete velike hladilne zmogljivosti.

Vklopljen počitniški način  je prikazan na začetnem zaslonu. Izklopite ga lahko na začetnem zaslonu ali v nastavitvenem načinu .

Hladilno območje se pri tem uravna na temperaturo 15 °C, temperatura v območju PerfectFresh Active pa je avtomatsko nastavljena na 9 °C do 12 °C. Hladilno območje tako lahko še naprej deluje energetske varčno.

Pri tej srednji temperaturi hladilnega območja lahko živila, ki niso hitro pokvarljiva, ostanejo še nekaj časa v hladilnem aparatu. Poraba energije je manjša kot med normalnim delovanjem.

Prav tako se ne pojavita neprijeten vonj ali plesen, kar se sicer zgodi, če je hladilno območje izklopljeno, vrata aparata pa zaprta.

 **Ogrožanje zdravja zaradi uživanja pokvarjenih živil.**



Če je temperatura v hladilnem delu dalj časa višja od 4 °C, se lahko skrajša trajnost živil in poslabša njihova kakovost.

Funkcijo počitniškega načina  vedno vklopite samo za omejen čas.

V tem času ne shranjujte nobenih občutljivih in lahko pokvarljivih živil, kot so sadje, zelenjava, ribe, meso in mlečni izdelki.

Vklop funkcije fiksiranja nastavitev /

Vklopljena funkcija fiksiranja nastavitev ščiti pred neželenim izklopom hladilnega aparata in spreminjanjem nastavitev, če so npr. v bližini otroci.

- Tapnite simbol .
- Povlecite po zaslonu v levo ali desno, dokler se v sredini ne pojavi .

Izvajanje drugih nastavitev

- Tapnite simbol .

Če je funkcija fiksiranja nastavitev vklopljena,  sveti oranžno.

- Zaprite vrata aparata. Šele zdaj je funkcija fiksiranja nastavitev  aktivna.

Začasna dezaktivacija funkcije fiksiranja nastavitev /

Če želite npr. spremeniti nastavev temperature, lahko funkcijo fiksiranja nastavitev začasno dezaktivirate:





- Dotaknite se prikaza temperature.
- Za pribl. šest sekund se dotaknite .

Prikaz se preklopi na spremembo temperature.

- Zdaj izvedite zelene nastavitve.

Ko zaprete vrata aparata, je funkcija fiksiranja nastavitev  ponovno vklopljena.

Popoln izklop funkcije fiksiranja nastavitev /

- Tapnite simbol .
- Za pribl. šest sekund se dotaknite .
- Povlecite po zaslonu v levo ali desno, dokler se v sredini ne pojavi .
- Tapnite simbol .

Pri izklopljeni funkciji fiksiranja nastavitev na prikazovalniku sveti .

Način Sabbath

Za pomoč pri uporabi hladilnega aparata v religiozne namene je na voljo način Sabbath.

Vklopljen način Sabbath  je najprej prikazan na začetnem zaslonu.

Čez tri sekunde se prikazovalnik izklopi.

Medtem ko je vklopljen način Sabbath , ne morete izvajati nobenih nastavitev svojega hladilnega aparata.

Pazite, da so vrata aparata trdno zaprta, saj so optični in zvočni opozorilni signali izklopljeni.

Funkcija načina Sabbath  se po pribl. 80 urah avtomatsko izklopi.

Če je vklopljen način Sabbath , se dezaktivirajo:

- osvetlitev notranjosti ob odprtih vratih aparata
- vsi zvočni in optični signali
- prikaz temperature
- aktivna povezava WLAN

Vse druge predhodno vklopljene funkcije ostanejo aktivirane.

 **Ogrožanje zdravja zaradi uživanja pokvarjenih živil.**

Ker v času, ko je aktiven način Sabbath , morebiten izpad električne energije ni prikazan, so lahko živila dlje časa izpostavljena povišanim temperaturam. Trajnost živil se zato skrajša.

Če med aktivnim načinom Sabbath  pride do izpada električnega toka, preverite kakovost živil, ki so shranjena v hladilniku.

Izklop načina Sabbath

- Tapnite črni prikazovalnik.

Pojavi se .

Izvajanje drugih nastavitev

- Tapnite simbol .



 sveti oranžno.

- Ponovno tapnite simbol .

Ko je način Sabbath izklopljen, simbol  sveti belo.

Spreminjanje časa do vklopa alarma ob odprtih vratih

Nastavite lahko, kako hitro po odprtju vrat aparata naj se oglasi alarm.

- Tapnite simbol .
- Povlecite po zaslonu v levo ali desno, dokler se v sredini ne pojavi .
- Tapnite simbol .
- Povlecite po zaslonu v levo ali desno, dokler ni v sredini prikazan čas med 30 sekund in 3 minute 30 sekund.
- Za potrditev tapnite zeleno nastavitvev.

Povezava v omrežje

Vaš hladilni aparat je opremljen z integriranim WLAN-modulom. Ta omogoča povezavo z domačim omrežjem in uporabo aplikacije Miele na mobilni končni napravi.

Ko je hladilni aparat enkrat povezan prek omrežja WLAN, se povezava samodejno vzpostavi vsakič, ko ga ponovno vklopite.

Prepričajte se, da je na mestu postavitve hladilnega aparata na voljo dovolj močan signal vašega WLAN-omrežja.

S povezavo hladilnega aparata v WLAN-omrežje se poveča poraba energije, tudi če je aparat izklopljen.

Pametne dodatne funkcije prek aplikacije Miele*



Povezava prek aplikacije Miele vam omogoča dostop do številnih pametnih dodatnih funkcij, kot so:

- priklic informacij o statusu
- uporaba dodatnih koristnih funkcij
- ohranjanje hladilnega aparata na najnovejšem stanju Mielejevega razvoja s posodobitvami programske opreme

Več podrobnosti o pametnih dodatnih funkcijah najdete na Mielejevem spletnem mestu ali v trgovinah Apple App Store® in Google Play™.

* Dodatna digitalna ponudba podjetja Miele & Cie. KG. Obseg funkcij je odvisen od modela in države. Potrebno je strinjanje s splošnimi pogoji poslovanja in politiko zasebnosti za digitalne izdelke in storitve podjetja Miele v aplikaciji Miele. Miele si pridržuje pravico, da kadar koli spremeni ali ukine svoje digitalne ponudbe.

Prva povezava v omrežje

- Tapnite simbol .
- Povlecite po zaslonu v levo ali desno, dokler se v sredini ne pojavi simbol .
- Tapnite simbol .
- Tapnite zeleno metodo povezave (aplikacija ali WPS).

Po uspešni prijavi se na prikazovalniku pojavi simbol .

Če se povezava ni mogla vzpostaviti, se pojavi simbol .

Izvajanje drugih nastavitev

- V tem primeru ponovno zaženite postopek.
- Za izhod iz nastavitvenega nivoja tapnite simbol ↶.

Dezaktivacija WLAN-povezave

- Tapnite simbol ⚙️.
 - Povlecite po zaslonu v levo ali desno, dokler se v sredini ne pojavi simbol @.
 - Tapnite simbol @.
 - Za dezaktivacijo WLAN-povezave tapnite simbol 📶.
- Prikaže se simbol 📶.
- Za izhod iz nastavitvenega nivoja tapnite simbol ↶.

Aktivacija WLAN-povezave

- Tapnite simbol ⚙️.
 - Povlecite po zaslonu v levo ali desno, dokler se v sredini ne pojavi simbol @.
 - Tapnite simbol @.
 - Za aktivacijo WLAN-povezave tapnite simbol 📶.
- Prikaže se simbol 📶.
- Za izhod iz nastavitvenega nivoja tapnite simbol ↶.

Če je WLAN-povezava aktivna, na prikazovalniku sveti simbol 📶.

Ponastavitev konfiguracije omrežja

- Tapnite simbol ⚙️.
- Povlecite po zaslonu v levo ali desno, dokler se v sredini ne pojavi simbol @.
- Tapnite simbol @.
- Povlecite po zaslonu v desno, dokler se v sredini ne pojavi simbol 🔄.

- Tapnite simbol 🔄.
- Tapnite simbol ✓.
- Za izhod iz nastavitvenega nivoja tapnite simbol ↶.

Vse izvedene nastavitve in vnesene vrednosti se ponastavijo.

WLAN-povezava se dezaktivira, simbol 📶 na začetnem zaslonu ugasne.

Če hladilni aparat odstranite, prodate ali če zaženete rabljen aparat, ponastavite konfiguracijo omrežja. Vsi osebni podatki se tako odstranijo iz aparata. Poleg tega prejšnji lastnik ne more več dostopati do podatkov v aparatu.

Sprememba glasnosti opozorilnih in zvočnih signalov 🔔/🔊

Glasnost opozorilnih in zvočnih signalov (npr. pri alarmu ob odprtih vratih ali sporočilu o napaki) lahko spremenite. Ali pa zvočne signale izklopite, če vas motijo.



- Tapnite simbol ⚙️.
- Povlecite po zaslonu v levo ali desno, dokler se v sredini ne pojavi 🔔.
- Tapnite simbol 🔔.
- Izberite zeleno glasnost, tako da povlečete segmentni prikaz v levo ali desno.
- Potrdite zeleno glasnost, tako da tapnete segmentni prikaz.

Pri izklopljenih opozorilnih in zvočnih signalih je prikazan simbol 🔔.

Sprememba svetlosti prikazovalnika 🌞

Svetlost prikazovalnika lahko prilagodite svetlobnim razmeram v vašem okolju.





Izvajanje drugih nastavitvev

- Tapnite simbol .
- Povlecite po zaslonu v levo ali desno, dokler se v sredini ne pojavi .
- Tapnite simbol .
- Izberite želeno stopnjo svetlosti, tako da povlečete segmentni prikaz v levo ali desno.
- Potrdite želeno stopnjo svetlosti, tako da tapnete segmentni prikaz.

Izklop sejemske nastavitve

Sejemska nastavitvev  omogoča zastopnikom, da predstavijo aparat, ne da bi bilo vključeno hlajenje. Za zasebno uporabo te nastavitve ne potrebujete.



Če je sejemska nastavitvev tovarniško vklopljena, je na začetnem zaslonu prikazan simbol .

- Tapnite simbol .
- Tapnite simbol .
- Povlecite po zaslonu v levo ali desno, dokler se v sredini ne pojavi .
- Tapnite simbol .

Po izklopu sejemske nastavitve  se hladilni aparat izklopi in ga morate ponovno vklopiti.

Ponastavitev vrednosti na stanje ob dobavi

Vse nastavitve hladilnega aparata se ponastavijo na stanje ob dobavi (za nastavitve glejte poglavje „Opis aparata“).

- Tapnite simbol .
- Povlecite po zaslonu v levo ali desno, dokler se v sredini ne pojavi .

- Tapnite simbol .

Pojavi se .

- Tapnite *OK*.

Hladilni aparat se izklopi in ga morate ponovno vklopiti.



Informacije

Na prikazovalniku se izpišejo podatki o aparatu (identifikacijska oznaka modela in serijska številka).

Pripravite naslednje podatke o aparatu:

- za povezavo hladilnega aparata v WLAN-omrežje (glejte poglavje „Izvajanje drugih nastavitvev“, odstavek „Miele@home“) (odvisno od modela);
- za prijavo motnje na servisu Miele (glejte poglavje „Servisna služba“);
- za pridobitev informacij pri zbirki podatkov EPREL (glejte poglavje „Servisna služba“).

Prikaz potrebne zamenjave filtra z aktivnim ogljem



Po vstavitvi filtra z aktivnim ogljem (dodatna oprema) morate najprej aktivirati prikaz potrebne zamenjave filtra  v nastavitvenem načinu .

Prikaz potrebne zamenjave filtra z aktivnim ogljem  na začetnem zaslonu vas približno vsakih šest mesecev opomni, da morate zamenjati filter (glejte poglavje „Čiščenje in vzdrževanje“, odstavek „Zamenjava filtra z aktivnim ogljem“).

Način za čiščenje

Način za čiščenje  vam olajša čiščenje hladilnega dela (glejte poglavje „Čiščenje in vzdrževanje“). Osvetlitev notranjosti ostane vklopljena, čeprav je hladilni del izklopljen. Zvočni in optični signali so prav tako izklopljeni.

Vklopljen način za čiščenje  je prikazan na začetnem zaslonu.

Po končanem čiščenju morate način za čiščenje  izklopiti. Če so vrata aparata več kot 10 minut zaprta, se način za čiščenje  avtomatsko izklopi.

Čiščenje in vzdrževanje

Napisne ploščice v notranjosti hladilnega aparata ne smete odstraniti. V primeru motnje delovanja jo boste potrebovali.

Pazite, da voda ne zaide v elektronske dele ali lučko aparata.

 Nevarnost poškodb zaradi vlage.

Para iz parne čistilne naprave lahko poškoduje plastične in električne sestavne dele.

Za čiščenje hladilnega aparata ne uporabljajte parne čistilne naprave.

Odtajevanje

Hladilno območje in območje PerfectFresh Active

Odtajevanje hladilnega območja in območja PerfectFresh Active poteka avtomatsko.

Odtajevanje zamrzovalnega predala

Zamrzovalni predal se ne odtaja avtomatsko.

Med normalnim delovanjem aparata se v zamrzovalnem predalu, npr. na notranjih stenah, sčasoma nabereta srež in led. Debelina ledene obloge je odvisna tudi od naslednjih dejavnikov:

- Pogosto ali za dolgo časa ste odpirali vrata zamrzovalnega predala.
- Zamrznili ste veliko količino svežih živil.
- Zračna vlažnost v prostoru je povišana.

Zaradi debelega sloja ledu se lahko zgodi, da vrat zamrzovalnega predala ni mogoče več tesno zapreti. Poleg tega se zmanjša zmogljivost hlajenja, zato naraste poraba energije.

- Zamrzovalni predal od časa do časa odtajajte; to morate storiti najkasneje takrat, ko se mestoma ustvari plast ledu, debela največ 0,5 cm.

Nasvet: Izkoristite čas, ko v zamrzovalnem predalu hranite le malo živil ali je celo prazen ali ko sta vlažnost zraka in temperatura v prostoru nizki.

 Nevarnost škode na aparatu zaradi nepravilnega odtajevanja.

Pri odtajevanju pazite, da ne poškodujete hladilnega agregata, saj bi to povzročilo nezanesljivo delovanje hladilnega aparata.

Plasti sreža in ledu ne strgajte. Ne uporabljajte nobenih ostrih ali koničastih predmetov.

Ne uporabljajte mehanskih pripomočkov ali drugih sredstev, ki jih ne priporoča proizvajalec, da bi pospešili postopek odtajevanja.

Pri tem pazite, da voda ne pride v omaro, v katero je vgrajen aparat.

Priprava na odtajevanje

- Približno štiri ure pred odtajevanjem vklopite funkcijo pospešenega hlajenja ❄.

Tako bodo shranjena zamrznjena živila dobila „rezervo hladu“ in jih boste zato lahko dlje časa hranili pri sobni temperaturi.

- Zamrznjena živila vzemite iz aparata. Zavijte jih v več plasti časopisnega papirja ali v odejo.

Nasvet: Živila lahko shranite tudi v izolirni torbi.

- Živila shranite na hladnem mestu, dokler jih ne boste spet vložili v zamrzovalni predal.

Odtajevanje

Kolikor dlje bodo zamrznjena živila pri sobni temperaturi, toliko krajša bo njihova trajnost. Postopek odtajevanja zato izvedite hitro.

- Izklopite funkcijo pospešenega hlajenja  in hladilni aparat.
- Izvlecite omrežni vtič ali izklopite varovalko hišne inštalacije.
- Vrata zamrzovalnega predala pustite odprta.

Nasvet: Odtajevanje lahko pospešite, tako da v zamrzovalni predal na podstavek postavite dve posodi z vročo vodo (ne vrelo). V tem primeru vrata zamrzovalnega predala pustite zaprta, da toplota ne bo uhajala ven.

- Odstranite kose ledu, ki so se sprostili s površin.
- Odtajano vodo večkrat popivnjajte z gobico ali krpo.

Po odtajevanju

- Očistite zamrzovalni predal in ga osušite.
- Aparat ponovno priklopite na električno omrežje in ga vklopite.
- Zamrznjena živila ponovno vložite v zamrzovalni predal, takoj ko je temperatura dovolj nizka.

Napotki glede čistilnih sredstev

V notranjosti hladilnega aparata uporabljajte samo čistilna in negovalna sredstva, ki so neoporečna za živila.



Da se površine ne bodo poškodovale, pri čiščenju **ne uporabljajte**

- čistilnih sredstev, ki vsebujejo sodo, amonijak, kisline ali klor,
- čistilnih sredstev za odstranjevanje vodnega kamna,
- abrazivnih čistil, npr. praškov za drgnjenje ali abrazivnih emulzij,
- čistil z vsebnostjo topil,
- čistilnih sredstev za plemenito jeklo,
- sredstev za čiščenje pomivalnega stroja,
- sprejev za pečice,
- čistil za steklo,
- abrazivnih trdih gobic in ščetk (npr. gobic za čiščenje loncev),
- čistilnih radirk,
- ostrih kovinskih strgal.



Za čiščenje priporočamo čisto gobasto krpo, mlačno vodo in malo sredstva za ročno pomivanje posode.

Priprava hladilnega aparata za čiščenje

Nasvet: Vklopite način za čiščenje . Hlajenje v hladilnem območju se izklopi, osvetlitev notranjosti ostane vklopljena.

- Tapnite simbol .
- Povlecite po zaslonu v levo ali desno, dokler se v sredini ne pojavi .

Čiščenje in vzdrževanje

- Tapnite simbol .
- Če želite zapustiti ta nastavitveni nivo, tapnite .

Vklopljen način za čiščenje  je prikazan na začetnem zaslону.

- Iz aparata vzemite vsa živila in jih shranite na hladnem mestu.
- Iz aparata vzemite vse odstranljive dele opreme in jih očistite (glejte odstavek „Odstranjevanje, razstavljanje in čiščenje delov opreme“).
- Odtajajte zamrzovalni predal (glejte poglavje „Odtajevanje“).

Čiščenje notranjosti aparata

Aparat čistite redno, in to vsaj enkrat mesečno, zamrzovalni predal pa po vsakem odtajevanju.

Če umazanija dlje časa deluje na površine, se lahko zgodi, da je ne morete več odstraniti.

Površine se lahko zabarvajo ali spremenijo.

Najbolje je, da umazanijo takoj odstranite.

- **Notranjost aparata** čistite s čisto gobasto krpo, mlačno vodo in malo sredstva za ročno pomivanje posode.
- Po čiščenju površine sperite še s čisto vodo ter jih obrišite s krpo do suhega.
- Zamrzovalni predal očistite po vsakem odtajevanju.
- Žlebič in odtočno odprtino za odtajano vodo pogosto očistite s palčko ali podobnim pripomočkom, da lahko voda neovirano odteka.
- Hladilnik pustite še nekaj časa odprt, da se zadostno prezrači in da se v njem ne razvije neprijeten vonj.

Ročno čiščenje ali pomivanje delov opreme v pomivalnem stroju

Naslednje dele morate pomivati izključno **na roke**:

- plošče ali letve iz plemenitega jekla
- nastavljivo držalo za steklenice
- polico s fino nastavitvijo
- adapterja za deljeno polico
- polico z natisnjeno oznako
- vmesno ploščo s površino za steklenice

- vse predale in pokrove (odvisno od modela)
- plastične dele police z vrtljivim dnom (na voljo kot dodatna oprema)
- sortirna škatla

Naslednji deli so **primerni za pomivanje v pomivalnem stroju**:

⚠ Nevarnost poškodb zaradi visokih temperatur v pomivalnem stroju. Deli hladilnega aparata se lahko zaradi temperature pomivanja, ki presega 55 °C, uničijo ali deformirajo. Za dele opreme, ki so primerni za pomivanje v pomivalnem stroju, izberite izključno programe pomivanja s temperaturo največ 55 °C.

Če plastični deli med pomivanjem v pomivalnem stroju pridejo v stik z naravnimi barvili, npr. iz korenja, paradižnika ali kečapa, se lahko obarvajo. To obarvanje pa ne vpliva na stabilnost samih delov.

- nastavek za steklenice, vložek za jajca, posoda za ledene kocke
- police in police za steklenice v vratih (brez letev iz plemenitega jekla)
- vodila za polico s fino nastavitvijo
- police (brez letev in natisnjenih oznak)
- oba dela posode za vodo za vlažilnik
- adapter za pekač
- držalo filtra z aktivnim ogljem (na voljo kot dodatna oprema)

Odstranjevanje in razstavljanje delov opreme pred čiščenjem

Odstranjevanje police s fino nastavitvijo

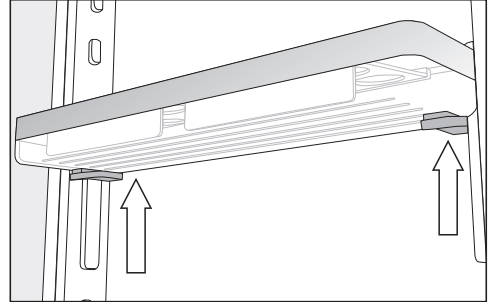

- Polico primite z obema rokama, na obeh straneh pritisnite sivi tipki pod polico in jo potisnite navzgor iz vodil.
- Vodilo vzemite z nastavkov.
- Vodilo po čiščenju namestite na želeni položaj in na nasprotno stran vzporedno z njim namestite drugo vodilo.
- Polico vstavite od zgoraj nazaj na vodila.

Razstavljanje police v vratih/police za steklenice

Preden polico/polico za steklenice vložite v pomivalni stroj, z nje odstranite letve iz plemenitega jekla.

Če želite odstraniti letve iz plemenitega jekla, ravnajte na naslednji način:

- Polico/polico za steklenice položite na delovno površino.

Čiščenje in vzdrževanje

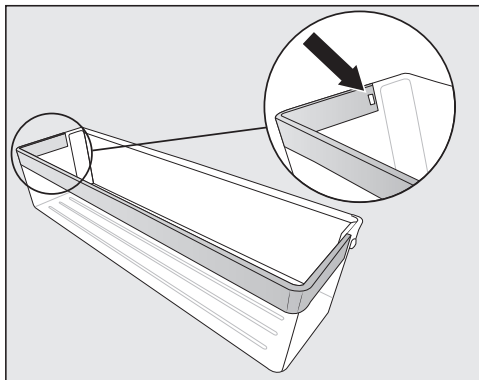

- Potisnite zatič iz poglobitve. Tako se s police sprostí celotna letev iz plemenitega jekla.
- Ko letev iz plemenitega jekla očistite, jo v obratnem vrstnem redu pritrđite nazaj na polico.

Razstavljanje police/police z osvetlitvijo

⚠ Nevarnost poškodbe zaradi nepravilnega čiščenja.

Letev iz plemenitega jekla z LED-osvetlitvijo se poškoduje, če jo med čiščenjem potopite v vodo.

Letev iz plemenitega jekla z LED-osvetlitvijo čistite z vlažno krpo.

Preden polico očistite, z nje odstranite letev iz plemenitega jekla ali letev iz plemenitega jekla z LED-osvetlitvijo.

- Polico položite z zgornjo stranjo navzdol na mehko podlago (npr. na kuhinjsko krpo) na delovni površini.

⚠ Nevarnost poškodbe zaradi nepravilnega rokovanja.

Pri odstranjevanju letve iz plemenitega jekla z LED-osvetlitvijo se lahko poškodujejo kovinski kontakti.

Ti kontakti v levem sprednjem vogalu oskrbujejo LED-osvetlitev z elektriko. Letev vedno najprej sprostite na strani, kjer ni kontaktov.

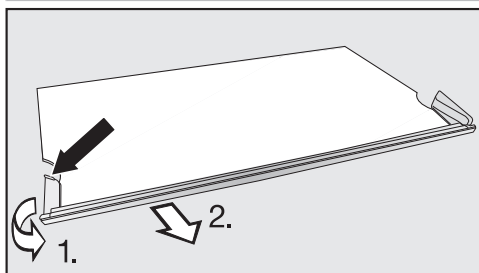

- Primate plastični rob na levi strani letve iz plemenitega jekla na najbolj zadnji točki.
1. Potegnite plastični rob s police in
 2. hkrati snemite letev. Zdaj se sprostí tudi nasprotna stran letve.
- Po čiščenju letev iz plemenitega jekla pritrđite nazaj na polico v obratnem vrstnem redu.

Razstavljanje deljene police

Pred čiščenjem police z nje odstranite okrasno letev. Pri tem ravnajte na naslednji način:

- Polico položite na mehko podlago (npr. na kuhinjsko krpo) na delovni površini.
- Povlecite okrasno letev s police, tako da začnete na eni strani.
- Povlecite levi in desni adapter z opornih reber.

- Po čiščenju oba adapterja vstavite na želeno višino levo in desno na oporna rebra,
- Okrasno letev ponovno namestite na polico.

Odstranjevanje predalov v hladilniku

- Predal potegnite do konca iz aparata.

Predal je na zadnji strani blokiran s sponkami. Preden ga vzamete iz aparata, morate sprostiti blokado.

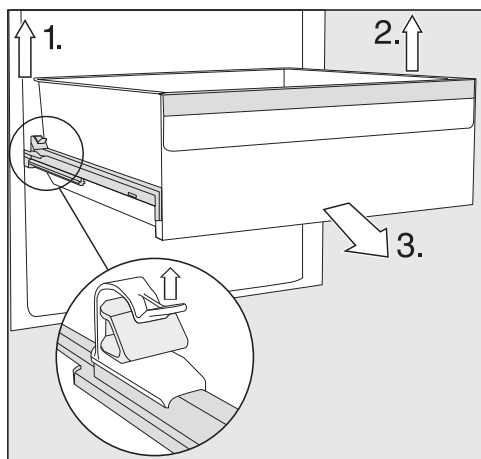

- 1. Privzdignite levo sponko in hkrati izvlecite predal naprej iz blokade.
- 2. Na enak način predal sprostite še na drugi strani.

Predal tako ni več blokiran.

- 3. Zdaj predal od spredaj močno izvlecite iz aparata.

Teleskopska vodila nato potisnite nazaj v aparat, da ne bo prišlo do poškodb.

⚠ Nevarnost poškodbe zaradi nepravilnega čiščenja.

Teleskopska vodila vsebujejo specialno mast, ki se lahko med čiščenjem izpere, kar poškoduje vodila.

Teleskopska vodila čistite z vlažno krpo.

Vstavljanje predalov

- Predal položite na povsem sklopljena vodila.
- Predal močno potisnite v aparat, tako da se slišno zaskoči.

Odstranjevanje in razstavljanje posode za vodo za vlažilnik

⚠ Ogrožanje zdravja zaradi oporečne vode.

Voda, ki dlje časa stoji v posodi za vodo, je lahko oporečna in ogroža vaše zdravje.

Če hladilni aparat, hladilno območje ali vlažilnik ne delujejo več kot dva dni, očistite posodo za vodo in jo napolnite s svežo pitno vodo.

Če je bil počitniški način  vklopljen več kot dva tedna, očistite posodo za vodo in jo napolnite s svežo pitno vodo.

Čiščenje in vzdrževanje

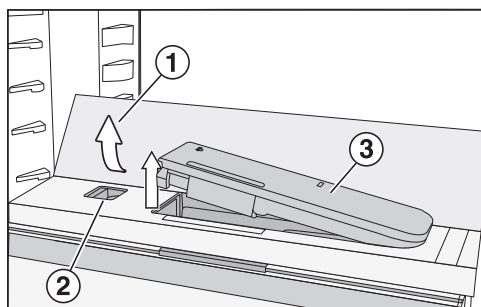

- Pritisnite na zadnji, zunanji vogal steklene police ①.

Steklena polica se spredaj dvigne.

- Stekleno polico dvignite proti zadnji strani.

Steklena polica stoji navpično.

- Drsnik ② potisnite v levo.

Posoda za vodo ③ izskoči iz odprtine.

- Posodo za vodo vzemite iz aparata.

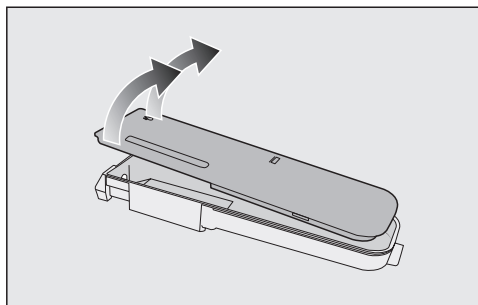

- Posodo za vodo razstavite na dva dela in ju pomijte ročno ali v pomivalnem stroju.
- Posodo za vodo vstavite nazaj v aparat.
- Spustite stekleno polico ① navzdol.

Odstranjevanje vmesne plošče s površino za steklenice

- Odstranite sprednjo in zadnjo stekleno polico z vmesne plošče.

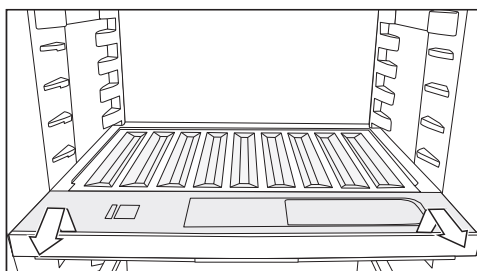

- Površino za steklenice spredaj rahlo privzdignite in jo izvlecite iz aparata.
- Po čiščenju površino za steklenice potisnite do konca v aparat in jo pritisnite navzdol.
- Stekljeni polici položite nazaj na vmesno ploščo.

Odstranjevanje pokrova

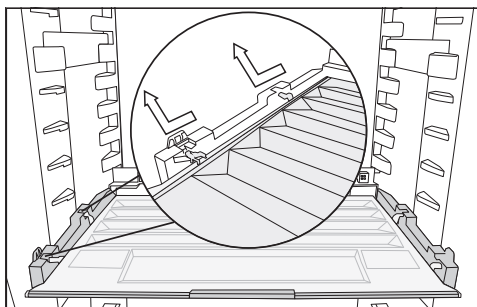

- Pokrov spredaj privzdignite in ga izvlecite iz aparata.
- Po čiščenju ga vstavite nazaj na njegovo mesto.

Zamenjava filtra Active AirClean (filtra z aktivnim ogljem)

Nove filtre Active AirClean lahko kupite na servisu Miele, pri specializiranem prodajalcu ali na spletni strani podjetja Miele.

- Držalo za filter z aktivnim ogljem povlecite navzgor s police.

Vstavljeni filter z aktivnim ogljem se ne sme dotikati hrbtne stene aparata, ker se lahko zaradi vlage zlepi s hrbtno steno.

Nova filtra z aktivnim ogljem vstavite tako globoko v držalo, da ne gledata preko njegovega roba.

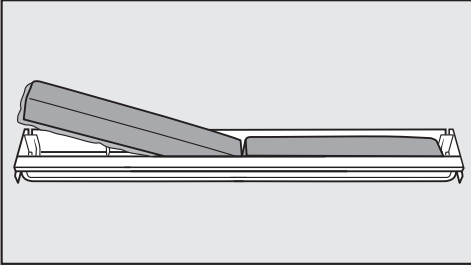

- Iz držala vzemite oba filtra in ju zamenjajte z novima. Pri tem mora biti obroba obrnjena navzdol.

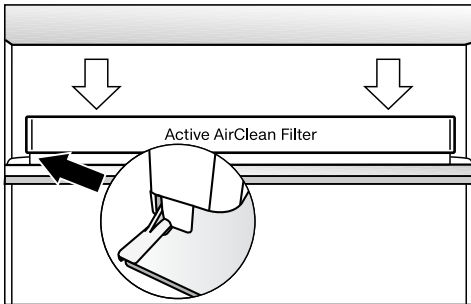

- Držalo nataknete na sredino zadnje zaščitne letve poljubne police, tako da se zaskoči.

Potrditev zamenjave filtra Active AirClean

- Tapnite OK.

Simbol  ugasne in števec se ponastavi.

Čiščenje vratnega tesnila

 Nevarnost poškodbe zaradi nepravilnega čiščenja.

Če vratno tesnilo namažete z olji ali maščobami, lahko postane porozno. Na vratno tesnilo ne smete nanašati olja ali maščobe.

- Vratno tesnilo redno čistite samo s čisto vodo in ga na koncu temeljito obrišite s suho krpo.

Čiščenje rež za pre- in odzračevanje

- Reže za pre- in odzračevanje redno čistite z metlico za prah ali sesalnikom (v ta namen uporabite npr. sesalni čopič Mielejevega sesalnika).

Po končanem čiščenju

- Izklopite funkcijo čiščenja, tako da na začetnem zaslonu tapnete .

- Ponovno tapnite simbol .

Ko je način za čiščenje izklopljen, simbol  sveti belo.

Aparat začne spet hladiti.

- Vse dele namestite nazaj v aparat.
- Za nekaj časa aktivirajte funkcijo pospešenega hlajenja , da bo temperatura v hladilnem delu hitro padla.
- Živila vložite v aparat, takoj ko je temperatura dovolj nizka.
- Zaprite vrata aparata.

Odpravljanje težav

Večino motenj in napak lahko odpravite sami. Tako lahko pogosto prihranite čas in denar, ker se vam ni treba obrniti na servisno službo.

Na spletni strani www.miele.si/support/customer-assistance lahko poiščete dodatne informacije o samostojnem odpravljanju motenj.



Do odprave motnje po možnosti ne odpirajte aparata, da kar najbolj zmanjšate segrevanje njegove notranjosti.





Splošne težave s hladilnim aparatom

Težava	Vzrok in rešitev
Hladilni aparat ne hladi.	Hladilni aparat ni vklopljen. ■ Vključite hladilni aparat.
	Omrežni vtič ni pravilno vstavljen v vtičnico ali pa vtič aparata ni pravilno vstavljen v vtičnico na aparatu. ■ Omrežni vtič vstavite v vtičnico in vtič aparata v vtičnico na aparatu.
	Sprožila se je varovalka hišne inštalacije. Lahko da gre za okvaro hladilnega aparata, hišne napeljave ali drugega aparata. ■ Pokličite električarja ali servisno službo.
Kompresor nenehno deluje.	Ne gre za napako. Da bi prihranil energijo, kompresor pri majhni potrebi po hlajenju deluje pri nizkem številu vrtljajev. S tem se podaljša trajanje delovanja kompresorja.
Kompresor se vklaplja vedno bolj pogosto in za dlje časa, temperatura v aparatu je prenizka.	Pre- in odzračevalne reže so prekrите ali zaprašene. ■ Rež za pre- in odzračevanje ne smete prekriti. ■ Z rež redno odstranjujte prah.
	Vrata aparata in vrata zamrzovalnega predala ste pogosto odpirali. ■ Vrata aparata ali zamrzovalnega predala odpirajte samo po potrebi in za čim krajši čas.











Težava	Vzrok in rešitev
	<p>Čez nekaj časa se potrebna temperatura samodejno ponovno vzpostavi.</p>
	<p>Vrata aparata in/ali zamrzovalnega predala niso pravilno zaprta. Morda se je v zamrzovalnem predalu nabrala debela plast ledu.</p> <ul style="list-style-type: none"> ■ Zaprite vrata aparata. <p>Čez nekaj časa se potrebna temperatura samodejno ponovno vzpostavi.</p> <p>Če se v aparatu nabere debel sloj ledu, se zmanjša hladilna zmogljivost aparata in poveča poraba energije.</p> <ul style="list-style-type: none"> ■ Odtajajte zamrzovalni predal in ga očistite.
	<p>Temperatura okolice je previsoka. Čim višja je temperatura okolice, tem daljši je čas delovanja kompresorja.</p> <ul style="list-style-type: none"> ■ Upoštevajte napotke v poglavju „Inštalacija“, odstavek „Mesto postavitve“.
	<p>Hladilni aparat ni bil pravilno vgrajen v nišo.</p> <ul style="list-style-type: none"> ■ Hladilni aparat vgradite skladno z napotki v priloženih navodilih za montažo.
	<p>Nastavitev temperature je prenizka.</p> <ul style="list-style-type: none"> ■ Popravite nastavitev temperature.
	<p>Naenkrat ste zamrznili večjo količino svežih živil.</p> <ul style="list-style-type: none"> ■ Upoštevajte navodila v poglavju „Zamrzovanje in shranjevanje zamrznjenih živil“.
	<p>Še vedno je vklopljena funkcija pospešenega hlajenja ❄️.</p> <ul style="list-style-type: none"> ■ Če želite prihraniti energijo, funkcijo pospešenega hlajenja ❄️ predčasno izklopite.
Temperatura v hladilnem aparatu je prenizka.	<p>Nastavitev temperature v hladilnem aparatu je prenizka.</p> <ul style="list-style-type: none"> ■ Popravite nastavitev temperature.
	<p>Še vedno je vklopljena funkcija pospešenega hlajenja ❄️.</p> <ul style="list-style-type: none"> ■ Če želite prihraniti energijo, lahko funkcijo pospešenega hlajenja ❄️ predčasno izklopite.

Odpravljanje težav

















Težava	Vzrok in rešitev
Temperatura v hladilnem aparatu je previsoka. Zamrznjena živila (odvisno od modela) so se lahko že začela tajati.	Ne gre za napako. Nastavljena temperatura je previsoka. <ul style="list-style-type: none"> ■ Popravite nastavitve temperature. ■ Čez 24 ur ponovno preverite temperaturo.
	Temperatura okolice je nižja od tiste, za katero je hladilni aparat namenjen. Če je temperatura okolice prenizka, se kompresor preredko vklopi. Temperatura v hladilnem aparatu naraste. <ul style="list-style-type: none"> ■ Upoštevajte napotke v poglavju „Namestitve“, odstavek „Mesto postavitve“. ■ Poskrbite za višjo temperaturo okolice.
V hladilnem aparatu se je nabral led oziroma se v njegovi notranjosti ustvarja kondenzat. Vrata aparata se morda ne zapirajo pravilno.	Vratno tesnilo je zdrsnilo iz utora. <ul style="list-style-type: none"> ■ Preverite, ali je vratno tesnilo pravilno nameščeno v utor.
	Vratno tesnilo je poškodovano. <ul style="list-style-type: none"> ■ Preverite, ali je vratno tesnilo poškodovano.
Vratno tesnilo je poškodovano ali ga morate zamenjati.	Vratno tesnilo lahko zamenjate brez orodja. <ul style="list-style-type: none"> ■ Zamenjajte vratno tesnilo. Na voljo je v trgovinah z opremo Miele ali na servisu.
V vlažnem predalu z nastavitvijo $\Delta\Delta$ se je kakovost živil poslabšala.	V vlažnem predalu je veliko kondenzata. <ul style="list-style-type: none"> ■ Kondenzat obrišite s krpo. ■ V predal vstavite rešetko ali podoben pripomoček, da živila niso v stiku z vlago. ■ Odprite pokrov predala, tako da izberete položaj „Nepovečana zračna vlažnost δ“. ■ Izklopite vlažilnik ☐ (odvisno od modela).
Živila so primrznila k površinam.	Ko ste živila vložili v zamrzovalni predal, njihova embalaža ni bila suha. <ul style="list-style-type: none"> ■ Živila sprostite s topim predmetom, npr. z ročajem žlice.
V zamrzovalnem predalu se je nabrala debela plast ledu.	Vrata zamrzovalnega predala se ne zapirajo pravilno. <ul style="list-style-type: none"> ■ Preverite, ali se vrata zamrzovalnega predala pravilno zapirajo.
	Zamrzovalni predal morate odtajati. <ul style="list-style-type: none"> ■ Odtajajte zamrzovalni predal in ga očistite.





Težava	Vzrok in rešitev
Opozorilni zvočni signal ne zazveni, čeprav so vrata aparata že dlje časa odprta.	<p>Ne gre za napako. Opozorilni zvočni signal je bil izklopljen v nastavitvenem načinu. Če želite ponovno vklopiti zvočni alarm:</p> <ul style="list-style-type: none"> ■ Tapnite OK. <p>Na prikazovalniku se pojavi .</p> <ul style="list-style-type: none"> ■ S senzorsko tipko < ali > listajte do simbola . ■ Tapnite OK. ■ S senzorsko tipko < ali > listajte do simbola . ■ Tapnite OK. ■ S senzorskima tipkama < in > izberite želeno glasnost opozorilnih in zvočnih signalov. ■ Tapnite OK. <p>Pri vklopljenih opozorilnih in zvočnih signalih je prikazan simbol .</p>

Sporočila na prikazovalniku



Sporočilo	Vzrok in rešitev
Na začetnem zaslonu sveti simbol , aparat ne hladi, upravljanje aparata in osvetlitev notranjosti pa delujeta.	<p>Vklopljena je sejemska nastavitvev.</p> <ul style="list-style-type: none"> ■ Tapnite simbol . ■ Tapnite simbol . ■ Povlecite po zaslonu v levo ali desno, dokler se v sredini ne pojavi simbol . ■ Tapnite simbol . <p>Po izklopu sejemske nastavitve  se hladilni aparat izklopi in ga morate ponovno vklopiti.</p>
Na prikazovalniku sveti , aparata ni mogoče upravljati.	<p>Še vedno je vklopljena funkcija čiščenja.</p> <ul style="list-style-type: none"> ■ Izklopite funkcijo čiščenja, tako da na začetnem zaslonu tapnete . ■ Ponovno tapnite simbol . <p>Ko je način za čiščenje izklopljen, simbol  sveti belo.</p> <p>Aparat začne spet hladiti.</p>

Odpravljanje težav

Sporočilo	Vzrok in rešitev
<p>Na prikazovalniku ni nobenega izpisa. Prikazovalnik je črn.</p>	<p>Vklopljen je način Sabbath . Osvetlitev notranjosti ostane izklopljena, hladilni aparat pa hladi.</p> <ul style="list-style-type: none"> ■ Tapnite črni prikazovalnik. <p>Na prikazovalniku se pojavi simbol .</p> <ul style="list-style-type: none"> ■ Tapnite simbol . <p>Simbol  sveti oranžno.</p> <ul style="list-style-type: none"> ■ Ponovno tapnite simbol . <p>Ko je način Sabbath izklopljen, simbol  sveti belo.</p>
<p>Na prikazovalniku sveti simbol , hladilnega aparata ni mogoče upravljati.</p>	<p>Vklopljena je funkcija fiksiranja nastavitve.</p> <ul style="list-style-type: none"> ■ Začasno sprostite upravljanje hladilnega aparata ali povsem izklopite funkcijo fiksiranja nastavitve.
<p>Na začetnem zaslonu sveti simbol , zazveni tudi zvočni signal.</p>	<p>Prikaz potrebne zamenjave filtra z aktivnim ogljem  vas opomni, da morate zamenjati filtra z aktivnim ogljem.</p> <ul style="list-style-type: none"> ■ Zamenjajte filtra z aktivnim ogljem v držalu (glejte poglavje „Čiščenje in vzdrževanje“, odstavek „Zamenjava filtra z aktivnim ogljem (dodatna oprema)“) in potrdite zamenjavo filtrov, tako da se dotaknete simbola  na prikazovalniku. <p>Simbol  na začetnem zaslonu ugasne.</p>
<p>Na prikazovalniku rumeno sveti  , poleg tega zazveni opozorilni zvočni signal in osvetlitev notranjosti utripa.</p>	<p>Aktiviral se je alarm ob odprtih vratih.</p> <ul style="list-style-type: none"> ■ Tapnite simbol  . <p>Opozorilni zvočni signal in simbol   ugasneta, osvetlitev notranjosti aparata pa spet neprekinjeno sveti.</p>

Sporočilo	Vzrok in rešitev
<p>Na prikazovalniku rdeče sveti simbol  in izpiše se koda napake F s številko. Zazveni tudi opozorilni zvočni signal.</p>	<p>Prišlo je do motnje.</p> <ul style="list-style-type: none"> ■ Ugasnite opozorilni zvočni signal, tako da tapnete simbol  na prikazovalniku. ■ Pokličite servis. <p>Ko osebju servisa sporočite motnjo, potrebujete poleg prikazane številke napake tudi identifikacijsko oznako modela in serijsko številko hladilnega aparata. Te informacije lahko neposredno prikažete:</p> <ul style="list-style-type: none"> ■ V ta namen tapnite simbol  na prikazovalniku. <p>Na prikazovalniku se izpišejo potrebni podatki o aparatu.</p> <p>Ko informacije potrdite s simbolom , zapustite prikaz informacij in ponovno se izpiše koda napake.</p> <p>Hladilni aparat lahko izklopite tudi neposredno iz sporočila o napaki.</p>

Težave z vlažilnikom







Težava	Vzrok in rešitev
<p>Vlažilnik ne vlaži živil v območju PerfectFresh Active</p>	<p>Vlažilnik ni vklopljen.</p> <ul style="list-style-type: none"> ■ V nastavitvenem načinu  tapnite simbol . <p>Pokrov predala je potegnjjen naprej in tako v položaju nastavitve „nepovečana zračna vlažnost δ“.</p> <ul style="list-style-type: none"> ■ Pokrov potisnite nazaj, tako da je izbrana nastavev „povečana zračna vlažnost $\delta\delta\delta$“. <p>V posodi za vodo ni dovolj vode.</p> <ul style="list-style-type: none"> ■ Napolnite posodo za vodo. <p>Posoda za vodo ni pravilno nameščena.</p> <ul style="list-style-type: none"> ■ Posodo za vodo vstavite tako, da se pravilno zaskoči. <p>Pred vlažilnikom je umazanija.</p> <ul style="list-style-type: none"> ■ Očistite vlažilnik in posodo za vodo.

Odpravljanje težav

Osvetlitev notranjosti

 Nevarnost električnega udara zaradi dostopnosti delov, ki so pod napetostjo. Če snamete pokrovček lučke, lahko pridete v stik z deli, ki so pod napetostjo. Nikoli ne odstranite pokrovčka lučke. Svetleče diode lahko popravi ali zamenja izključno osebje servisa.

 Nevarnost poškodbe zaradi LED-osvetlitve. Ta osvetlitev ustreza nevarnostni skupini RG 2. Če je pokrovček pokvarjen, lahko pride do poškodb oči. Če je pokrovček poškodovan, v lučko ne smete gledati z optičnimi instrumenti (lupo ali podobnim) iz neposredne bližine.

Težava	Vzrok in rešitev
Lučka za osvetlitev notranjosti ne deluje.	Hladilni aparat ni vklopljen. ■ Vklopite hladilni aparat.
	Vklopljen je način Sabbath  : prikazovalnik je temen in aparat hladi. ■ Tapnite črni prikazovalnik. Na prikazovalniku se pojavi simbol  . ■ Tapnite simbol  . Simbol  sveti oranžno. ■ V nastavitvenem načinu  tapnite simbol  . Ko je način Sabbath izklopljen, simbol  sveti belo.
	Če so vrata aparata odprta, se osvetlitev notranjosti po približno 15 minutah samodejno izklopi zaradi pregrevanja. Če to ni vzrok za težavo, gre za motnjo. ■ Pokličite servis.
LED-osvetlitev na eni izmed polic ne deluje.	Polica ni pravilno nameščena na oporna rebra. ■ Preverite pravilen položaj police v opornih rebrih: police ima na levem sprednjem vogalu kovinske kontakte, ki napajajo svetleče diode z električnim tokom. ■ Polico potisnite v ležišče, tako da se slišno zaskoči.
	Okvara LED-osvetlitve na letvi iz plemenitega jekla. ■ Zamenjajte letev iz plemenitega jekla z LED-osvetlitvijo. Na voljo je na servisu.

Težava	Vzrok in rešitev
LED-osvetlitev ne deluje na nobeni polici.	<p>Čez LED-lučko na polici ali v kovinske kontakte v levih opornih rebrih je zašla tekočina. LED-osvetlitev na vseh policah se je iz varnostnih razlogov izklopila.</p> <ul style="list-style-type: none"> ■ Letev iz plemenitega jekla z LED-osvetlitvijo obrišite z vlažno krpo, nato jo osušite ali pustite, da se posuši izven aparata. ■ Pazite, da so kontakti čisti in suhi, preden polico z osvetlitvijo namestite nazaj v aparat. ■ Polico potisnite v ležišče, tako da se slišno zaskoči. ■ Zaprite vrata aparata. <p>Ko ponovno odprete vrata aparata, osvetlitev spet deluje.</p> <hr/> <p>Če s temi ukrepi ne odpravite težave, gre za motnjo.</p> <ul style="list-style-type: none"> ■ Pokličite servisno službo.
Osvetlitev notranjosti utripa.	<p>Ne gre za napako. Aktiviral se je alarm ob odprtih vratih.</p>

Razlogi za hrup

Hladilni aparat med delovanjem povzroča različne zvoke.
Hladilni aparat pri manjši hladilni zmogljivosti deluje energetsko varčno, vendar dlje. Glasnost je manjša.
Pri močnejši hladilni zmogljivosti se živila hitreje ohladijo.
Glasnost je večja.

Odpravljanje težav

Običajni zvoki	Kaj povzroča zvoke?
Sikanje	Hladilno sredstvo se vbrizga v hladilni krogotok.
Klokotanje, pljuskanje	Hladilno sredstvo teče skozi cevi.
Šumenje	Hladilni aparat hladi.
Klikanje	Termostat vklopi ali izklopi kompresor.
Brenčanje	Ventilator deluje. Avtomatsko odpiralo vrat (odvisno od modela) odpre ali zapre vrata aparata.
Pokanje	Material v hladilnem aparatu se razteza.
Ropotanje	Ventili ali lopute so aktivni.
Brnenje (hladilni aparati s posodo za vodo)	Voda se črpa iz posode za vodo.
Srebanje (hladilni aparati z blažilnikom zapiranja vrat)	Vrata aparata z blažilnikom zapiranja vrat se odpirajo ali zapirajo.
Ne pozabite, da se zvokom kompresorja in pretakanja v hladilnem krogotoku ni mogoče izogniti.	

Zvoki med delovanjem	Vzrok in rešitev
Vibriranje, klopotanje, žvenketanje	Hladilni aparat ni v vodoravnem položaju. S pomočjo vodne tehcnice izravnajte položaj hladilnega aparata. V ta namen uporabite navojne nogice pod hladilnim aparatom (odvisno od modela). Pri vgradnih aparatih: Od višine niše 140 cm: pod dno aparata potisnite priložena stabilizacijska vodila.
	Hladilni aparat se dotika kosa pohištva ali drugega aparata. Odmaknite hladilni aparat.
	Predali, košare ali police se tresejo ali so zataknjeni. Preverite odstranljive dele in jih na novo namestite.
	Steklenice ali posode se dotikajo. Steklenice ali posode nekoliko razmaknite.
	Na hrbtni stranici aparata je še vedno transportno držalo kabla (odvisno od modela). Odstranite transportno držalo kabla.

Na spletni strani www.miele.com/service lahko poiščete informacije o samostojnem odpravljanju motenj in nadomestnih delih Miele.

Kontakt v primeru motenj

Če motnje ne morete odpraviti sami, se obrnite npr. na svojega specializiranega prodajalca z opremo Miele ali na servis Miele.

Servisno službo Miele lahko naročite po spletu na www.miele.com/service. Kontaktni podatki servisne službe Miele so navedeni na koncu tega dokumenta.

Osebe servisa potrebuje identifikacijsko oznako modela in serijsko številko vašega aparata (Fabr./SN/Nr.). Oba podatka najdete na napisni ploščici v notranjosti hladilnega aparata, pri nekaterih modelih pa v nastavitvenem načinu pod točko Informacije **i**.

Zbirka podatkov EPREL

Od 1. marca 2021 so informacije o označevanju z energijskimi nalepkami in zahtevah za okoljsko primerno zasnovano na voljo v evropski zbirki podatkov o izdelkih (EPREL). Do zbirke podatkov o izdelkih lahko dostopate na povezavi <https://eprel.ec.europa.eu/>. Tam boste morali vnesti identifikacijsko oznako modela.

Identifikacijsko oznako modela najdete na napisni ploščici v notranjosti hladilnega aparata, pri nekaterih modelih pa v nastavitvenem načinu pod točko Informacije **i**.

Miele																										
XXXXXX	Nr. XX/XXXXXXXXXX																									
<small>WEINTEMPERIER-SCHRANK-UNTERTISCH-MODELL MULTI-TEMPERATURE WINE STORAGE CABINET-UNDER-COUNTER- APPLIANCE DE MIELE EN TEMPERATURES WINS/MOUL ENCASTRABLE SOUS PLAN #WINE/TEMPERAZIONE SOTTO VIGOS/MODELLO PER FREDDO ENCHILERA ВИННИЙ ТЕМПЕРАТУРНИЙ ШКАФ</small>																										
<table border="1"> <tr> <td>Klasse/Class</td> <td>Ap-Typ/AP-Type</td> <td>Bruttinhalt/Gross Capacity</td> <td>Gefriervermögen/Freezing Capacity</td> </tr> <tr> <td>Class/Classe</td> <td>Ap-Type/AP-Tipo</td> <td>Volume Brut/Capacità Bruta</td> <td>Pouvoir de Congel/Capacità Congeladora</td> </tr> <tr> <td>SN-ST</td> <td></td> <td>XXXX l</td> <td></td> </tr> </table>	Klasse/Class	Ap-Typ/AP-Type	Bruttinhalt/Gross Capacity	Gefriervermögen/Freezing Capacity	Class/Classe	Ap-Type/AP-Tipo	Volume Brut/Capacità Bruta	Pouvoir de Congel/Capacità Congeladora	SN-ST		XXXX l															
Klasse/Class	Ap-Typ/AP-Type	Bruttinhalt/Gross Capacity	Gefriervermögen/Freezing Capacity																							
Class/Classe	Ap-Type/AP-Tipo	Volume Brut/Capacità Bruta	Pouvoir de Congel/Capacità Congeladora																							
SN-ST		XXXX l																								
<table border="1"> <tr> <td>Nutzhalt</td> <td>Ges</td> <td>/K</td> <td>/G</td> <td>/WEIN</td> <td>/KALT</td> <td rowspan="4" style="vertical-align: middle;">R600a: XXg</td> </tr> <tr> <td>NetCapacity</td> <td>Tot</td> <td>/R</td> <td>/F</td> <td>/WINE</td> <td>/CHILL</td> </tr> <tr> <td>Volume Use</td> <td>To</td> <td>/R</td> <td>/C</td> <td></td> <td></td> </tr> <tr> <td>Capac. Util</td> <td>Tot</td> <td>/F</td> <td>/C</td> <td>/WINE</td> <td>/CHILL</td> </tr> </table>	Nutzhalt	Ges	/K	/G	/WEIN	/KALT	R600a: XXg	NetCapacity	Tot	/R	/F	/WINE	/CHILL	Volume Use	To	/R	/C			Capac. Util	Tot	/F	/C	/WINE	/CHILL	
Nutzhalt	Ges	/K	/G	/WEIN	/KALT	R600a: XXg																				
NetCapacity	Tot	/R	/F	/WINE	/CHILL																					
Volume Use	To	/R	/C																							
Capac. Util	Tot	/F	/C	/WINE	/CHILL																					

Garancija

Garancijska doba je dve leti.

Podrobnejše informacije so navedene v priloženih garancijskih pogojih.

Informacije

Izjava o skladnosti

Podjetje Miele potrjuje, da je ta kombinirani hladilnik skladen z Direktivo 2014/53/EU.

Celotno besedilo izjave EU o skladnosti je dostopno na spletnem naslovu:

- www.miele.de > Izdelki > Datoteke za prenos
- <https://miele.de/gebrauchsanweisungen>
Servis > Pomoč in informacije > Iskanje navodil za uporabo, nato vnesite ime izdelka ali serijsko številko

Frekvenčno območje WLAN-modula	2,4000–2,4835 GHz
--------------------------------	-------------------

Maksimalna moč oddajanja WLAN-modula	< 100 mW
--------------------------------------	----------

Avtorske pravice in licence

Miele za upravljanje in krmiljenje komunikacijskih modulov uporablja lastno ali tujo programsko opremo, za katero ne veljajo tako imenovani odprtokodni licenčni pogoji. Ti programi/komponente programov so avtorsko zaščiteni. Uporabnik mora spoštovati avtorske pravice podjetja Miele in tretjih oseb.

Komunikacijski modul, ki je vgrajen v stroj, vsebuje tudi komponente programske opreme, ki je posredovana pod odprtokodnimi licenčnimi pogoji. Vsebovane odprtokodne komponente lahko skupaj s pripadajočimi opombami o avtorskih pravicah, kopijami veljavnih licenčnih pogojev in morebitnimi dodatnimi informacijami priključete lokalno z IP-jem prek spletnega brskalnika ([http\[s\]://<IP-naslov>/Licenses](http[s]://<IP-naslov>/Licenses)). Tam navedena jamstvena in garancijska določila odprtokodnih licenčnih pogojev veljajo samo v razmerju s posameznimi imetniki pravic.

Podjetje MIELE Trgovina in servis, d.o.o., Brnčičeva ulica 41G, Ljubljana (v nadaljevanju: „Miele Slovenija“) kupcu – poleg zakonsko določenih zahtevkov, do katerih je kupec upravičen pri prodajalcu in ki jih lahko uveljavlja brezplačno, in brez njihove omejitve – priznava pravice v skladu z naslednjo garancijsko obveznostjo za nove aparate:

I. Trajanje in začetek garancije

1. Garancija se odobri za naslednje obdobje:
 - a) 24 mesecev za gospodinjske aparate, kot so pečice (tudi kombinirane pečice z mikrovalovi), parne pečice (tudi kombinirane parne pečice in parne pečice z mikrovalovi), pečice Dialog, mikrovalovne pečice, podpultne pečice, predali za vakuumiranje in grelni predali, kuhalne plošče (indukcijske, električne in plinske, vključno z elementi SmartLine in ProLine), kuhinjske nape, kavni avtomati (vgradni in prostostoječi), hladilniki, zamrzovalniki, kombinirani hladilniki, vinske vitrine, pomivalni stroji, pralni stroji, sušilni stroji, pralno-sušilni stroji, likalni aparati, sesalniki (talni in brezžični sesalniki ter robotski sesalniki), vendar ne omejeno zgolj na navedene aparate, če se uporabljajo v skladu z navodili za uporabo in namenom uporabe.
 - b) 12 mesecev za profesionalne aparate, kot so „mali velikani“ in pomivalni stroji ProfilLine, vendar ne omejeno zgolj na navedene aparate, če se uporabljajo v skladu z navodili za uporabo in namenom uporabe.
2. Miele Slovenija jamči za lastnosti ali brezhibno delovanje blaga v garancijskem roku. Garancijski rok začne teči z dnem dobave blaga kupcu.
3. Garancijski servisi in dobave nadomestnega blaga iz garancijskih razlogov ne podaljšujejo prvotnega garancijskega roka. Za zamenjano blago ali zamenjan bistveni del blaga z novim se izda nov garancijski list.

II. Pogoji garancije

1. Garancija velja za aparate, ki so kupljeni pri pooblaščenem prodajalcu ali neposredno pri podjetju Miele v državi članici EU, Združenem kraljestvu Velike Britanije in Severne Irske, Švici ali na Norveškem in so tam tudi nameščeni.
2. Za uveljavljanje garancije je pristojen pooblaščen servis Miele ali služba za pomoč strankam pri podjetju Miele, ki sta dostopna po e-pošti na naslovu servis@miele.si ali po telefonu 01 29 26 333.
3. Na zahtevo serviserja je treba ob uveljavljanju garancije predložiti pravilno izpolnjen garancijski list ali drugo dokazilo, iz katerega so razvidni podatki o prodajalcu, datumu dobave blaga in podatki, ki identificirajo blago.

III. Vsebina in obseg garancije

1. Napake na aparatu bodo brezplačno odpravljene v skupnem roku 30 dni po tem, ko kupec zahteva njihovo odpravo, bodisi s popravilom bodisi z zamenjavo zadevnih delov. Ta rok se lahko podaljša na najkrajši čas, ki je potreben za dokončanje popravila ali zamenjave, vendar največ za 15 dni. O morebitnem podaljšanju roka in razlogih za to vas bo podjetje Miele Slovenija obvestilo pred potekom prvega, tj. 30-dnevnega roka.
2. Stroške, ki pri tem nastanejo, kot so potni stroški, stroški prevoza, dela in rezervnih delov, krije Miele Slovenija. Zamenjani deli ali aparati postanejo last podjetja Miele Slovenija.
3. Garancija ne izključuje pravic potrošnika, ki izhajajo iz obveznega jamstva prodajalca za skladnost blaga.
4. Podjetje Miele Slovenija bo po preteku garancijskega roka proti plačilu še 10 let zagotavljalo popravilo, vzdrževanje in nadomestne dele.
5. Garancija ne krije nadaljnjih odškodninskih zahtevkov do podjetja Miele Slovenija, razen če serviser, ki ga je pooblastilo podjetje Miele Slovenija, ravna namerno ali hudo malomarno.
6. Dobava potrošnega materiala in dodatkov (na primer pralnih sredstev Miele) ni vključena v obseg storitev.

Garancijski list

IV. Omejitev garancije

Garancija ne krije napak ali okvar, ki jih je mogoče pripisati naslednjim dejavnikom:

1. Nepravilna nastavitev ali inštalacija, npr. neupoštevanje veljavnih varnostnih predpisov ali pisnih navodil za uporabo, inštalacijo in montažo.
2. Uporaba, ki ni v skladu s predpisi, oziroma nepravilno upravljanje ali obremenitev, npr. uporaba neprimernih pralnih/pomivalnih sredstev ali kemikalij.
3. Posebne tehnične specifikacije aparatov, kupljenih v drugi državi članici EU, Združenem kraljestvu Velike Britanije in Severne Irske, Švici ali na Norveškem, zaradi katerih teh aparatov ni mogoče uporabljati ali jih je mogoče uporabljati le z omejitvami.
4. Zunanji vplivi, kot so poškodbe med transportom, poškodbe zaradi udarcev ali sunkov, škoda zaradi vremenskih vplivov ali drugih naravnih pojavov.
5. Popravila in spremembe, ki jih ne izvede osebje servisa, ki ga je podjetje Miele Slovenija za ta servisna dela pooblastilo in posebej izšolalo.
6. Uporaba neoriginalnih nadomestnih delov in dodatkov, ki jih ni posebej odobrilo podjetje Miele Slovenija.
7. Razbito steklo in pregorele žarnice.
8. Nihanje električnega toka in napetosti, ki ni znotraj tolerančnih meja, ki jih je določil proizvajalec.
9. Neizvajanje vzdrževalnih del in čiščenja v skladu z navodili za uporabo.
10. Uporaba in naravna obraba, npr. zmanjševanje polnilne zmogljivosti akumulatorjev in sestavni deli, ki jih je treba med življenjsko dobo izdelka redno menjati skladno z navodili za uporabo.

V. Varstvo podatkov

Podjetje Miele Slovenija pri izvajanju aktivnosti v zvezi z zahtevki iz naslova garancije zbira in obdeluje določene osebne podatke.

Miele Slovenija ali pooblaščen Miele servis bo za namen obdelave garancijskega zahtevka ob uveljavljanju garancije od garancijskega upravičenca pridobil osebne podatke (ime, priimek, naslov, telefonska številka in elektronski naslov). Podatki se obdelujejo za izvajanje pogodbe na podlagi točke b) člena 6 (1) Splošne uredbe o varstvu osebnih podatkov. Ti podatki so nujno potrebni za izvrševanje obveznosti podjetja Miele Slovenija, ki izhajajo iz te garancije. Podatki se bodo hranili 5 let. Obdelovalci osebnih podatkov so pooblaščen Miele servisi in družba Miele & Cie. KG. Imetnik garancije ima pravico do dostopa do svojih osebnih podatkov, lahko pa vložiti tudi pritožbo pri Informacijskem pooblaščenju. Vprašanja, povezana z obdelavo osebnih podatkov, se lahko naslovijo na privacy@miele.si.

Dodatne informacije o obdelavi podatkov so na voljo v izjavi o varstvu podatkov, dostopni na [miele.si/gospodinjski/varstvo-podatkov-46.htm](https://www.miele.si/gospodinjski/varstvo-podatkov-46.htm).

Miele d.o.o.
Trgovina in servis
Brnčičeva ulica 41 g
1231 Ljubljana - Črnuče
Telefon: 01 292 63 33
E-pošta: info@miele.si
www.miele.si

Nemčija
Miele & Cie. KG
Carl-Miele-Straße 29
33332 Gütersloh

K 7378 ..., K 7478 ..., K 7678 ..., K 7778 ...