

Bruks- og monteringsanvisning Ventilator



Bruks- og monteringsanvisningen **må** leses før oppstilling – installasjon – igangsetting. Da beskytter du deg mot person- og materiellskade.

Innhold

Sikkerhetsregler	4
Aktivt miljøvern	11
Oversikt over ventilatoren	12
Funksjonsbeskrivelse	14
Første igangsetting	15
Valg av utluftnings- eller omluftdrift	15
Opprettelse av Miele@home	15
Utføre Scan & Connect	16
Frakobling av WiFi (nullstille til standardinnstilling)	16
Opprettelse av Con@ctivity	17
Con@ctivity via eget WiFi-nettverk (Con@ctivity 3.0)	17
Con@ctivity via direkte WiFi-forbindelse (Con@ctivity 3.0)	17
Opprette forbindelsen på nytt	18
Betjening (automatisk drift)	19
Drift med Con@ctivity-funksjon (automatisk drift).....	19
Stekeprosess.....	19
Gå ut av automatikkdriften midlertidig.....	20
Gå tilbake til automatikkdriften.....	20
Betjening (manuell drift)	21
Drift uten Con@ctivity-funksjon (manuell drift)	21
Innkobling av viften	21
Valg av effekttrinn.....	21
Velg det andre boostertrinnet	21
Valg av etterløpstid.....	22
Utkobling av viften.....	22
Inn-/utkobling/dimming av kokefeltbelysningen	22
Sikkerhetsutkobling.....	22
Endre innstillinger	23
Endring av driftstimetelleren for fettfiltrene	23
Deaktivering/endring av driftstimetelleren for luktfilter	23
Deaktivering av Powermanagement.....	24
Signaltone sensortaster	24
Tips for energisparing	25
Rengjøring og stell	26
Kabinett.....	26
Spesielle henvisninger for rustfrie stålflater	26
Driftstimeteller.....	27
Fettfilter	27
Bytte fettfilter	29

Luftfiltre	29
Nullstilling av driftstimetelleren for luftfilteret	30
Kassering av luftfilter	30
Regenererbare luftfiltre	30
Serviceavdeling	31
Kontakt ved feil	31
Typeskiltets plassering	31
Garanti	31
Installasjon	32
Før installasjon	32
Monteringsanbefalinger	32
Installasjonsmateriell	32
Installasjonsmateriell for omluftsdrift	33
Produktmål	34
Avstand mellom kokefelt og ventilator (S)	37
Sette inn dybdestopper (alternativ)	38
Utluftningsrør	40
Tilbakeslagsklaff	40
Kondensvann	41
Lyddemper	41
Elektrotilkobling	43
Tekniske data	44
Ekstraustyr for omluftsdrift	44
Samsvarserklæring	44

Sikkerhetsregler

Denne ventilatoren oppfyller de påbudte sikkerhetskravene. Bruk som ikke er forskriftsmessig, kan imidlertid føre til skader på personer og gjenstander.

Les bruks- og monteringsanvisningen nøye før du tar i bruk ventilatoren. Den gir viktige opplysninger om montering, sikkerhet, bruk og vedlikehold. På denne måten beskytter du deg selv og unngår skader på ventilatoren.

I henhold til internasjonal standard IEC 60335-1 ber Miele uttrykkelig om at kapittelet om installasjon av ventilatoren samt sikkerhetshenvisninger og advarsler må leses nøye og følges.

Miele kan ikke gjøres ansvarlig for skader som skyldes at disse henvisningene ikke blir fulgt.

Ta vare på bruks- og monteringsanvisningen og gi den videre til en eventuell senere eier.

Forskriftsmessig bruk

- ▶ Denne ventilatoren er bestemt for bruk i husholdningen og husholdningsliknende steder.
- ▶ Denne ventilatoren skal ikke brukes utendørs.
- ▶ Ventilatoren skal kun brukes innenfor rammen av hva som er vanlig innen husholdning, til oppsuging og rensing av matos og damp som oppstår ved tilberedning av mat. Annen bruk er ikke tillatt.
- ▶ Ventilatoren kan ikke brukes til lufting av oppstillingsrommet i om-luftsdrift, når den er plassert over en gasstopp. Forhør deg med en godkjent gassinstallatør.
- ▶ Personer, som på grunn av sin psykiske eller fysiske tilstand eller på grunn av sin uerfarenhet eller uvitenhet ikke er i stand til å betjene ventilatoren på en sikker måte, må ikke betjene den uten tilsyn. De får kun bruke ventilatoren uten tilsyn, dersom betjeningen er forklart slik, at de kan bruke ventilatoren på en sikker måte. De må kunne se og forstå mulige farer ved feil betjening.

Barn i husholdningen

- ▶ Barn under 8 år må holdes vekk fra ventilatoren, med mindre de er under konstant tilsyn.
- ▶ Barn over 8 år, får bare betjene ventilatoren uten tilsyn, dersom ventilatorens funksjon er forklart slik at de kan betjene den på en sikker måte. Barn må kunne se og forstå mulige farer ved feil betjening.
- ▶ Barn må ikke rengjøre eller vedlikeholde ventilatoren uten tilsyn.
- ▶ Hold øye med barn som befinner seg i nærheten av ventilatoren. Ikke la barn leke med ventilatoren.
- ▶ Lyset i kokefeltbelysningen er veldig sterkt. Pass spesielt godt på med babyer, at de ikke ser rett på lysene.
- ▶ Fare for kvelning! Hvis barn leker med forpakkingsmaterialer, kan de vikle seg inn i f.eks. folie, eller trekke den over hodet og kveles. Hold forpakkingsmaterialene vekk fra barn.

Teknisk sikkerhet

- ▶ Ved ukyndig utført installasjon, vedlikehold eller reparasjoner, kan det oppstå betydelig fare for brukeren, som produsenten ikke er ansvarlig for. Installasjons- og vedlikeholdsarbeider eller reparasjoner skal bare utføres av fagfolk som er autorisert av Miele.
- ▶ Skader på ventilatoren kan utsette brukeren for fare. Kontroller at ventilatoren ikke har synlige skader. En skadet ventilator må ikke tas i bruk.
- ▶ Sikkerheten for ventilatorens elektriske anlegg garanteres kun hvis den kobles til et forskriftsmessig installert jordingsystem. Det er meget viktig at denne grunnleggende sikkerhetsforutsetningen er i orden. I tvilstilfelle bør en fagmann kontrollere elektroinstallasjonen.
- ▶ Tilkoblingsdataene (frekvens og spenning) på ventilatorens typeskilt må stemme overens med dataene for el-nettet, slik at det ikke oppstår skader på ventilatoren. Sammenlign tilkoblingsdataene før tilkobling. Spør elektrofagfolk hvis du er i tvil.

Sikkerhetsregler

► Midlertidig eller permanent drift på et selvforsynt energiforsynings-system eller et energiforsyningsystem som ikke er synkronisert med strømforsyningen (som f.eks. øynettverk, backup-systemer), er mulig. Forutsetning for drift er at energiforsyningsystemet overholder ret-ningslinjene i NEK EN 50160 eller tilsvarende.

Funksjon og drift av sikkerhetstiltakene i husinstallasjonen og i dette produktet fra Miele må også sikres ved drift av øynettverk, eller ved drift som ikke er synkronisert med strømforsyningen, eventuelt er-stattes av likeverdige tiltak i installasjonen. Eksempelvis som be-skrevet i den aktuelle publiseringen av VDE-AR-E 2510–2.

► Flerveis-stikkontakt eller skjøtekabler gir ikke nødvendig sikkerhet for ventilatoren (brannfare). De må ikke brukes for å koble ventilatoren til el-nettet.

► Ventilatoren skal kun brukes når den er montert, slik at sikker funk-sjon er garantert.

► Denne ventilatoren skal ikke brukes på ikke-stasjonære oppstillingssteder (f.eks. skip).

► Hvis strømførende deler blir berørt og den elektriske og mekaniske konstruksjonen forandret, utsettes du for fare og det kan oppstå funk-sjonsfeil på ventilatoren.

Åpne bare kabinettet så mye som angitt for montering og rengjøring. Du må aldri åpne andre deler av kabinettet.

► Ved installasjons- og vedlikeholdsarbeider samt reparasjoner, må ventilatoren kobles fra el-nettet. Ventilatoren er kun koblet fra el-nettet, når

- sikringene i elektroinstallasjonen er koblet ut, eller
- skrusikringene i elektroinstallasjonen er skrudd helt ut, eller
- støpselet (hvis ventilatoren har støpsel) er trukket ut av stikkkontak-ten. Ikke dra i ledningen, men ta tak i støpselet for å trekke det ut.

► Hvis ventilatoren ikke repareres av servicefolk som er autorisert av Miele, tapes krav i forbindelse med garanti.

► En skadet tilkoblingsledning skal av sikkerhetsgrunner kun skiftes ut av kvalifiserte fagfolk.

► LED-belysningen er fastmontert. Av sikkerhetsgrunner skal den kun skiftes ut av fagfolk som er autorisert av Miele eller av Miele's serviceavdeling.

Bruk av ventilatoren samtidig med et ildsted som er avhengig av romluften

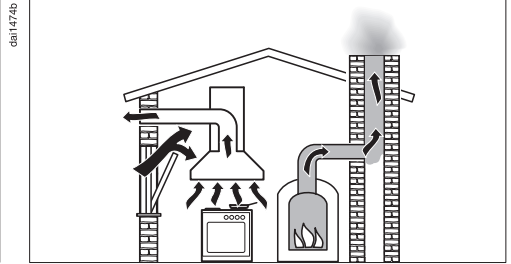
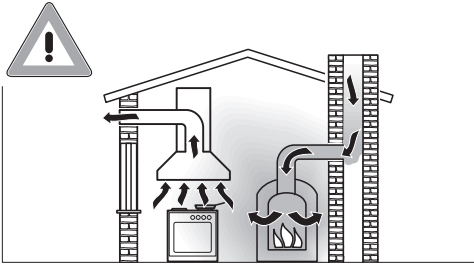

⚠ Fare for forgiftning pga. forbrenningsgasser.

Det må utvises stor forsiktighet når ventilatoren er i bruk samtidig med et ildsted, som er avhengig av luften i det samme rommet eller samme ventilasjonsforbindelse.

Romluftavhengige ildsteder tar luften de trenger til forbrenningen fra oppstillingsrommet, og avgassene føres ut i friluft via et avgassanlegg (f.eks. pipe). Dette kan f.eks. være gass-, olje-, ved eller kull-drevet varmeapparat, gjennomstrømningsovn, varmtvannsbereder, kokefelt eller stekeovner.

Ventilatoren tar luft fra kjøkkenet og tilstøtende rom. Dette gjelder for følgende funksjoner:

- utluftningsdrift
- utluftningsdrift med eksternt vifte utenfor rommet.

Uten tilstrekkelig lufttilførsel oppstår det et undertrykk. Ildstedet får da for lite lufttilførsel. Dette forhindrer forbrenningen.

Giftige forbrenningsgasser kan komme ut fra pipen eller avtrekksjakten og inn i rommene i huset.

Livsfare.

Sikkerhetsregler

For å oppnå trygg drift når ventilatoren brukes samtidig med et ildsted som er avhengig av luften i det samme rommet eller samme ventilasjonsforbindelse, må det være et undertrykk på maksimum 4 Pa (0,04 mbar). Da unngås tilbakesuging av avgasser fra ildstedet.

Dette kan oppnås hvis det kan strømme nødvendig luft til forbrenningen gjennom åpninger som ikke kan stenges, f.eks. dører, vinduer. Det er viktig at arealet for tilstrømningsåpningen er stort nok. En veggjenomføring for luftinntak/avtrekk alene sikrer vanligvis ikke tilstrekkelig lufttilførsel.

Ta alltid hensyn til boligens samlede ventilasjonsforhold ved vurderingen. Be om råd hos det lokale brannvesenet eller hos feieren.

Hvis ventilatoren brukes med omluftsdrift, og luften føres tilbake til kjøkkenet, er samtidig drift av et ildsted som er avhengig av romluften ufarlig.

Forskriftsmessig bruk

► Det er brannfare ved åpen flamme.

Du må aldri lage mat med åpen flamme under ventilatoren. Derfor er det f.eks. forbudt å flambere og grille med åpen flamme. Når ventilatoren er i bruk, trekkes flammene inn i filteret. Avleiret fett kan antenne.

► Kraftig varmepåvirkning ved matlaging på en gasstopp kan skade ventilatoren.

- Ikke la et gassbluss brenne uten at det er satt på kokekar. Skru også av gassbluset, selv om du bare skal ta kokekaret vekk en kort stund.
- Velg kokekar som tilsvarer størrelsen på gassbluset.
- Reguler flammen, slik at den ikke brenner utenfor kokekaret.
- Unngå overdreven oppvarming av kokekaret (f.eks. når du bruker wok).

► Kondensvann kan føre til korrosjonsskader på ventilatoren.

Slå alltid på ventilatoren når du bruker en kokesone, slik at det ikke kan samle seg kondensvann.

- ▶ Overopphetet olje og fett kan selvantennes og sette fyr på ventilatoren.
Hold øye med gryter, panner og frityrapparater når du bruker olje og fett. Også grilling på elektrisk grill må skje under stadig tilsyn.
- ▶ Fett- og smussavleiringer påvirker ventilatorens funksjon.
Bruk aldri ventilatoren uten fettfiltre, for å sikre at matosen blir skikkelig rensset.
- ▶ Vær oppmerksom på at ventilatoren kan blir svært varm når du lager mat, pga. varmen som stiger opp.
Ikke berør kabinettet og fettfiltrene før ventilatoren er avkjølt.

Forskriftsmessig installasjon

- ▶ Sjekk informasjonen fra produsenten av platetoppen for å finne ut om den kan brukes i kombinasjon med en ventilator.
- ▶ Ventilatoren skal ikke monteres over ildsteder med fast brennstoff.
- ▶ Dersom avstanden mellom platetoppen og ventilatoren er for liten, kan dette føre til skader på ventilatoren.
Hvis ikke produsenten av platetoppen har oppgitt at det skal være en større avstand mellom platetoppen og underkanten av ventilatoren, skal de avstandene som er oppgitt i kapitlet «Installasjon» overholdes.
Hvis du skal bruke forskjellige platetopper under ventilatoren, med forskjellige sikkerhetsavstander, skal du velge den største avstanden.
- ▶ For feste av ventilatoren, følg anvisningene i kapittel «Installasjon».
- ▶ Deler kan ha skarpe kanter og føre til skader.
Bruk hansker i skjærefast materiale ved montering.
- ▶ Bruk bare rør eller slanger av brannsikkert materiale til utluftningsrøret. Disse kan kjøpes i faghandelen eller i Miele's deleavdeling.
- ▶ Utluftningen må ikke føres til en røyk- eller avgasspipe som er i drift, eller til en sjakt fra rom med ildsteder.
- ▶ Følg brannforskriftene hvis utluftningen skal føres til en røyk- eller avgasspipe som ikke er i bruk.

Rengjøring og stell

- ▶ Det er fare for brann, dersom rengjøringen ikke foretas iht. angivelserne i denne bruksanvisningen.

Sikkerhetsregler

- ▶ Dampen fra en damprenser kan trenge inn til strømførende deler og forårsake en kortslutning.
Bruk aldri damprenser til rengjøring av ventilatoren.

Tilbehør og reservedeler

- ▶ Bruk bare originalt tilbehør fra Miele. Hvis andre deler monteres, tapes krav i forbindelse med garanti og/eller produktansvar.
- ▶ Defekte deler må bare skiftes ut med originale Miele-reservedeler. Bare for disse delene kan vi garantere at de sikkerhetskravene vi stiller til våre produkter blir oppfylt.
- ▶ Miele gir opp til 15 år, men minst 10 år leveringsgaranti for viktige reservedeler etter endt produksjon av din ventilator.

Retur og gjenvinning av emballasjen

Emballasjen benyttes til håndtering og beskytter produktet mot transport-skader. Emballasjematerialene er valgt med sikte på miljøvennlighet og avfallsbehandling og kan derfor generelt gjenvinnes.

Gjenvinning av emballasjen til materialkretsløpet medfører besparelser av råstoffer. Benytt deg av materialspesifikke gjenvinningsstasjoner og returmøstigheter. Miele-forhandleren tar transportemballasjen i retur.

Retur og gjenvinning av det gamle produktet

Elektriske og elektroniske produkter inneholder ofte verdifulle materialer. De inneholder imidlertid også skadelige stoffer, blandinger og komponenter, som har vært nødvendige for produktets funksjon og sikkerhet. I restavfallet eller ved feil behandling kan disse stoffene være helseskadelige og skade miljøet. Kast derfor aldri produktene som restavfall.



Benytt i stedet de offentlige returpunktene for innlevering og gjenvinning av slike produkter. Produktene kan leveres gratis til kommunale gjenvinningsstasjoner, forhandlere av tilsvarende produkter eller til Miele. For mer informasjon, se www.miele.no. Du er selv juridisk ansvarlig for å slette personlige data som måtte befinne seg i de gamle produktene. Du er rettslig forpliktet til å ta ut gamle batterier, akkumulatører og lamper som ikke sitter fast i produktet, og som kan tas ut uten at de blir ødelagt. Ta dem med til et egnet returpunkt, der de kan leveres gratis. Sørg for at produktet oppbevares utilgjengelig for barn til det kjøres bort.

Oversikt over ventilatoren

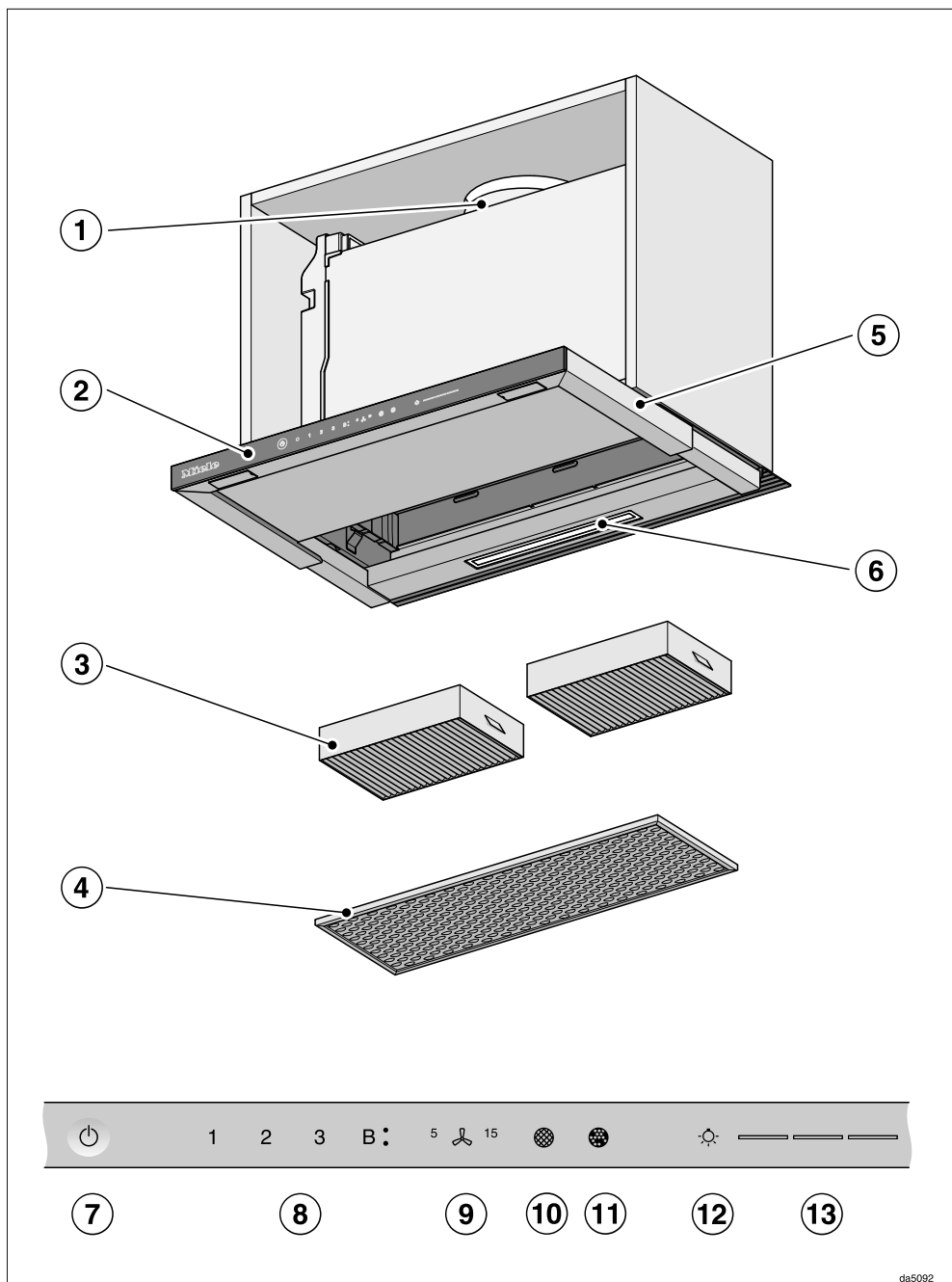

da5092

Oversikt over ventilatoren

- ① Utluftningsstuss
- ② Betjeningselementer
- ③ Luktfilter
Luktfiltere for engangsbruk eller regenererbare luktfiltere
Ekstraustyr for omluftsdriфт
- ④ Fettfilter
- ⑤ Uttrekkbar dampskjerm
- ⑥ Kokefeltbelysning
- ⑦ Sensortast for å slå på og av ventilatoren
- ⑧ Sensortaster for å slå på og av viften og for innstilling av vifteeffekten
- ⑨ Sensortast for etterløpsfunksjonen
- ⑩ Sensortast for driftstimetelleren til fettfilteret
- ⑪ Sensortast for driftstimetelleren til luktfilteret
- ⑫ Sensortaste for inn- og utkobling samt dimming av kokefeltbelysningen
- ⑬ Sensortaster for valg og visning av belysningstrinn

Funksjonsbeskrivelse

Avhengig av ventilatorens utførelse, kan følgende funksjoner brukes:

Utluftningsdrift



Luften som suges inn blir rensset av fettfilteret og ført ut.

Omluftdrift

(kun med ombyggingssett og luktfiltere som ekstrautstyr, se «Tekniske data»).



Luften som suges inn blir rensset gjennom fettfilteret og i tillegg gjennom luktfiltere. Luften føres så tilbake til kjøkkenet igjen.

da10194a

da10194b

Valg av utluftnings- eller om-luftsdrift

Ventilatoren er egnet for både utluftnings- og omluftsdrift. Effekten på viften tilpasses valgt funksjon. Omluftsdrift er satt som standardinnstilling. Ventilatoren må omstilles for utluftningsdrift.

Omstillingen til utluftningsdrift gjøres ved å deaktivere driftstimetelleren for luktfilteret (-filtrene).

- Berør på/av-tasten .

Alle symboler lyser med redusert lysstyrke.

- Hold tasten etterløp ⁵  inne til symbolene fettfilter  og luktfilter  lyser.

- Berør symbolet luktfilter .

Luktfiltersymbolet  og en indikator for vifteeffekten blinker.

- Berør tasten **B**.

- Bekreft prosessen med luktfilter-tasten .

Alle kontrollampene slukker.

Utluftningsdrift er stilt inn.

Hvis du ikke bekrefter i løpet av 4 minutter, beholdes den gamle innstillingen.

Opprettelse av Miele@home

Forutsetning:

- et WiFi-nettverk
- Miele-appen
- en brukerkonto hos Miele. Brukerkontoen kan du opprette gjennom Miele-appen.

Ventilatoren din er utstyrt med en integrert WiFi-modul. Koble ventilatoren med hjemme-nettverket. Deretter kan du betjene ventilatoren via Miele-appen.

Dersom platetoppen din også er tilknyttet WiFi-nettverket ditt kan du benytte den automatiske styringen av ventilatoren via Con@ctivity-funksjonen.

Forsikre deg om at signalet til WiFi-nettverk ditt har tilstrekkelig signalstyrke der hvor ventilatoren skal plasseres.

Tilgjengelighet Miele@home

Bruken av Miele Appen er avhengig av tilgjengeligheten til Miele@home-tjenestene i ditt land.

Miele@home-tjenesten er ikke tilgjengelig i alle land.

Informasjon om tilgjengelighet finner du via internettsiden www.miele.com.

Første igangsetting

Utføre Scan & Connect

- Skann QR-koden.

Når du har installert Miele Appen og har en brukerkonto, blir du omdirigert direkte til tilkoblingen.

Hvis du fortsatt ikke har Miele Appen, blir du omdirigert til Apple App Store® eller Google Play Store™.

- Installer Miele Appen og opprett en brukerkonto.

- Skann QR-koden på nytt.

Miele Appen veileder deg gjennom konfigureringen.





Frakobling av WiFi (nullstille til standardinnstilling)

For å bygge opp en ny WiFi-forbindelse, må den eksisterende forbindelsen avbrytes.

- Berør på/av-tasten .

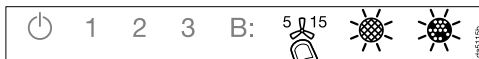
Alle symboler lyser med redusert lysstyrke.



- Hold tasten etterløp  inne til symbolene fettfilter  og luktfilter  lyser.



- Berør tasten **1**.

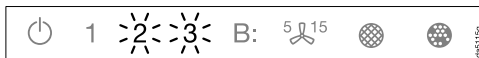

Ved eksisterende WiFi-forbindelse lyser **2** og **3** konstant.

I de neste to minuttene er ventilatoren klar for frakobling.

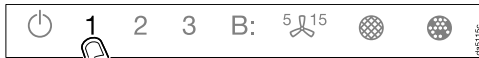

- Berør tasten **1**.

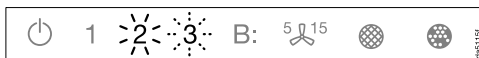

2 lyser konstant og **3** blinker.



Etter noen sekunder blinker **2** og **3**. Forbindelsen er brutt.



- Gå ut av frakoblingsmodus på ventilatoren ved å berøre etterløpstasten .

WiFi-forbindelsen er brutt. En ny forbindelse kan opprettes.

das496 DAS238W-qr-v02

Opprettelse av Con@ctivity

Con@ctivity beskriver den direkte kommunikasjonen mellom en elektrisk Miele platetopp og en Miele ventilator. Da kan ventilatoren styres automatisk, avhengig av driftstilstanden til en platetopp fra Miele.

- Når platetoppen slås på, kobles først kokefeltbelysningen og deretter viften til ventilatoren automatisk inn.
- Under matlagingen velger ventilatoren automatisk vifteeffekt. Høyden på viftrinnene avhenger av antall kokesoner som er i bruk og valgte effekttrinn på disse.
- Etter matlagingen kobles viften og kokefeltbelysningen automatisk ut etter en forhåndsinnstilt etterløpstid.

Detaljerte opplysninger om denne funksjonen finner du i kapitlet «Betjening».

Con@ctivity via eget WiFi-nettverk (Con@ctivity 3.0)

Forutsetning:

- WiFi-nettverk hjemme
- WiFi-kompatibel Miele platetopp

- Koble ventilatoren og platetoppen din til WiFi-nettverket ditt (se avsnitt «Opprettelse av Miele@home»).

Con@ctivity-funksjonen aktiveres automatisk.

Con@ctivity via direkte WiFi-forbindelse (Con@ctivity 3.0)

Forutsetning:

- WiFi-kompatibel Miele platetopp

Dersom du ikke har nettilgang hjemme, kan du opprette en direkte forbindelse mellom platetopp og ventilator.

- Berør på/av-tasten .

Alle symboler lyser med redusert lysstyrke.



- Hold tasten etterløp  inne til symbolene fettfilter  og luftfilter  lyser.

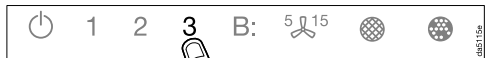

- Berør tasten **3**.

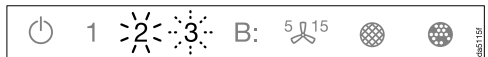

2 lyser konstant, **3** blinker.

I de neste 2 minuttene er ventilatoren klar for tilkobling.

- Start WiFi-forbindelsen på platetoppen. Informasjon om dette finner du i bruksanvisningen til platetoppen.

Første igangsetting



Etter vellykket tilkobling lyser **2** og **3** konstant.



- Gå ut av tilkoblingsmodus på ventilatoren ved å berøre etterløpstasten **5**  **15**.

Con@ctivity er nå aktivert.

Når den direkte WiFi-forbindelsen er opprettet, kan ikke platetoppen og ventilatoren kobles til et hjemmenettverk. Dersom det er ønskelig å gjøre dette på et senere tidspunkt, må den direkte WiFi-forbindelsen mellom platetoppen og ventilatoren brytes (se avsnitt «Frakobling av WiFi»).

Opprette forbindelsen på nytt

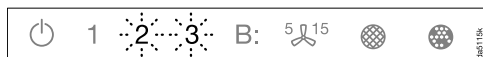

Dersom det ikke er mulig å opprette forbindelse, blinker **2** og **3**, eller prosedyren avbrytes av ventilatoren.

- Bryt forbindelsen på ventilatoren (se avsnitt «Frakobling av WiFi») og på platetoppen.
- Gjenta tilkoblingen.

Når Con@ctivity er aktivert, arbeider ventilatoren alltid med automatikkdrift (se kapittel «Første igangsetting», avsnitt «Opprettelse av Con@ctivity»).

Hvis du vil betjene ventilatoren manuelt, se kapittel «Betjening (manuell drift)», avsnitt «Drift uten Con@ctivity-funksjon».

Drift med Con@ctivity-funksjon (automatisk drift)

- Slå på platetoppen med et vilkårlig effekttrinn.

Lyset på ventilatoren slår seg på.

- Trekk ut dampskjermen.

Viften kobles inn med trinn 2.

Under matlagingen velger ventilatoren automatisk vifteeffekt.

Hvilket effekttrinn som velges, er avhengig av antall kokesoner som er i drift og det valgte effekttrinnet for disse.

- Når du velger en høyere effekt på platetoppen eller slår på flere kokesoner, kobler også ventilatoren om til en høyere vifteeffekt.
- Når du reduserer effekttrinnet på platetoppen eller slår av kokesoner, blir vifteeffekten tilpasset deretter.

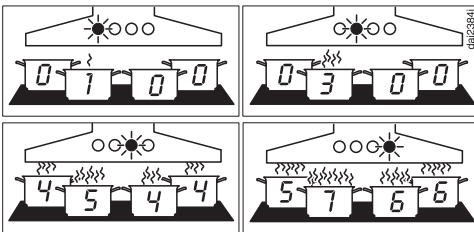

Eksempler for viftetrinnene 1 til 6

Reaksjonstid

Ventilatoren reagerer ikke omgående. Det sikrer at endring av effekttrinn på platetoppen ikke umiddelbart fører til mindre eller mer matos.

Fordi platetoppen sender informasjonen til ventilatoren i intervaller, kan også dette føre til forsinket reaksjon.

Reaksjonen skjer i løpet av noen sekunder eller noen få minutter.

Stekeprosess

- Du kobler inn en kokesone med høyeste effekt f.eks. for å varme opp et kokekar før brunng. Etter ca. 10 sekunder til 4 minutter etter kobler du tilbake til et lavere trinn (60 sekunder til 5 minutter for en Highlight-topp).

Ventilatoren gjenkjenner en stekeprosess.

Ventilatoren kobles inn, og etter at platetoppens effekt er redusert, reduseres vifteeffekten til trinn 3, og blir der i ca. 5 minutter.

Deretter blir vifteeffekten igjen bestemt av Con@ctivity-funksjonen.

Du kan også velge et annet effekttrinn manuelt før dette.

Betjening (automatisk drift)

Utkobling

- Slå av alle kokesonene.

Ventilatorens vifte kobles trinnvis ned i løpet av de neste minuttene, og til slutt kobles den helt ut.

Da renses kjøkkenluften for gjenværende matos og lukt.

- Fra Booster-trinnet kobles viften omgående tilbake til trinn 3.
- Dersom viften står på trinn 3, kobler den til trinn 2 etter ca 1 minutt.
- Fra trinn 2 kobler den ned til trinn 1 etter 2 minutter.
- Etter 2 minutter ved trinn 1 kobles viften ut.
- Etter ytterligere 30 sekunder kobles kokefeltbelysningen ut.

Matlagingsprosessen er ferdig.

Hvis du lar dampskjermen være ute, kobles ventilatoren automatisk inn neste gang platetoppen slås på:

Noen sekunder etter at platetoppen er slått på, kobles viften inn, først en kort stund ved trinn **2**, deretter går den omgående til trinn **1**. Videre drift går automatisk.

Gå ut av automatikkdriften midlertidig

Slik kan du gå ut av automatikkdriften midlertidig mens du lager mat:

- Velge et annet viftetrinn manuelt, eller
- slå av ventilatoren manuelt, eller
- aktiver etterløpsfunksjonen  på ventilatoren. Viften slår seg av etter den valgte etterløpstiden, lyset forblir innkoblet.

Ventilatorens funksjoner betjenes nå manuelt (se kapittel «Betjening (manuell drift)»).

Gå tilbake til automatikkdriften

Slik går ventilatoren tilbake til automatikkdrift:

- Ventilatoren blir ikke betjent på ca. 5 minutter etter at du har valgt et viftetrinn manuelt, eller
- det manuelt valgte viftetrinnet tilsvarer det automatiske, eller
- viften på ventilatoren og platetoppen var koblet ut i minst 30 sekunder. Neste gang du slår på platetoppen starter automatikkdriften igjen.

Du kan betjene ventilatoren manuelt for en komplett matlagingsprosess.

- Koble inn viften på ventilatoren **før** platetoppen.

Hvis ventilatoren og platetoppen har vært utkoblet i minst 30 sekunder etter matlagingen, starter automatikkdriften igjen neste gang du slår på platetoppen.

Drift uten Con@ctivity-funksjon (manuell drift)

Ventilatoren kan betjenes manuelt under følgende forutsetninger:

- Con@ctivity-funksjonen er ikke aktivert.
- Con@ctivity-funksjonen er midlertidig deaktivert (se kapittel «Betjening (automatisk drift)», avsnitt «Gå ut av automatikkdriften midlertidig»).

Innkobling av viften

Slå på viften med en gang du begynner å lage mat. Dermed blir matos fanget opp helt fra begynnelsen.

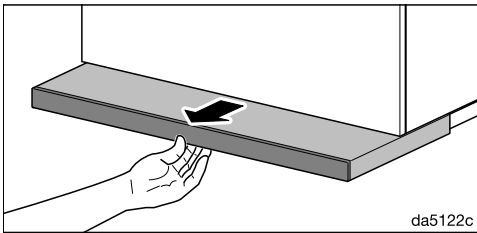

- Trekk ut dampskjermen. For å oppnå optimal oppsugning og lavt støynivå trekker du dampskjermen helt ut.

Viften kobles inn med trinn **2**.

Valg av effekttrinn

For lett til kraftig matos og lukt, kan du velge mellom effekttrinnene **1** til **3**.

For forbigående sterk damp- og luktutvikling, f.eks. ved bruning, kan du bruke effekttrinn **B** som Boostertrinn.

- Velg ønsket effekttrinn ved å berøre sensortastene **1** til **B**.

Velg det andre boostertrinnet

- Dersom du velger boostertrinnet, lyser symbolet **B•**. Dersom du ønsker et enda høyere effekttrinn, berør tasten **B** igjen.

Symbolet **B•** lyser.

Det andre boostertrinnet er aktivert. Lufteeffekten økes en kort stund.

Utkobling av boostertrinn

Dersom Powermanagement er aktivert (forhåndsinnstilt), blir det første boostertrinnet **B•** automatisk koblet tilbake til trinn **3** etter 5 minutter.

Det andre boostertrinnet **B•** kobles tilbake etter 2 minutter (også ved deaktivert Powermanagement).







Betjening (manuell drift)

Valg av etterløpstid

La viften gå noen minutter etter matlagingen er ferdig. Da renses kjøkkenluften for gjenværende matos og lukt.

Man unngår ubehagelig lukt fra rester i ventilatoren.



Etterløpsfunksjonen sørger for at viften kobles automatisk ut etter en forvalgt tid.

- Når du er ferdig med matlagingen, berør tasten for etterløpsfunksjonen  ⁵ ¹⁵
- 1 gang: Viften kobles ut etter 5 minutter (**5**  lyser).
- 2 ganger: Viften kobles ut etter 15 minutter ( **15** lyser).
- Hvis du trykker etterløpstasten ⁵ ¹⁵ på nytt, forblir viften innkoblet (⁵ ¹⁵ slukker).



Utkobling av viften

- Dersom du berører tasten for det aktive viftetrinnet igjen, vil viften bli slått av.
- Viften kobler seg også ut når du skyver inn dampskjermen.

Inn-/utkobling/dimming av kokefeltbelysningen

- Ved å trekke ut og skyve inn dampskjermen, eller ved å berøre belysningstasten  kan kokefeltbelysningen kobles inn og ut.
- Når dampskjermen er skjøvet inn og du kun vil slå på kokefeltbelysningen, må du først berøre tasten På/Av  og deretter belysningstasten .

Ved innkobling kobles belysningen inn med maksimal lysstyrke. Alle de 3 strekene ved siden av belysningstasten  lyser.

- Når lyset er koblet inn, må du holde belysningstasten  inne. Lyset blir mørkere til du slipper tasten.
- Når du holder belysningstasten  inne på nytt, blir det lysere igjen, helt til du slipper tasten.
- Eventuelt kan du velge 3 lysstyrker ved å berøre strekene ved siden av tasten belysning .

Sikkerhetsutkobling

Dersom Powermanagement er deaktivert, slås viften og kokefeltbelysningen automatisk av etter 12 timer.

- Trykk på/av-tasten  for å slå på igjen.

Endring av driftstimetelleren for fettfiltrene

Du kan stille inn driftstimetelleren iht. dine matlagingsrutiner.

På fabrikken er det stilt inn et rengjøringsintervall på 30 timer.

- Dersom du steker og friterer mye, er det fornuftig å velge et kortere intervall som 20 timer.
- Dersom du bare lager mat av og til, er det fornuftig med et kortere rengjøringsintervall. Da unngår du at oppsamlet fett blir hardt og gjør rengjøringen vanskeligere.
- Hvis du regelmessig lager mat med lite fett, kan du velge et rengjøringsintervall på 40 eller 50 timer.

- Berør på/av-tasten .

Alle symboler lyser med redusert lysstyrke.

- Hold tasten etterløp 5 s inne til symbolene fettfilter  og luftfilter  lyser.

- Berør symbolet fettfilter .

Symbolet for fettfilter  og en av indikatorene for vifteeffekten blinker.

Indikatorene **1** til **B** viser den innstilte tiden:

Indikator 1	20 timer
Indikator 2	30 timer
Indikator 3	40 timer
Indikator B	50 timer

- Velg ønsket tid ved å berøre tallene.

- Bekreft prosessen med fettfilter-tasten . Hvis du ikke bekrefter i løpet av 4 minutter, beholdes den gamle innstillingen.

Deaktivering/ending av driftstimetelleren for luftfilter

Luftfiltrene er nødvendige for omluftsdrift.

Du kan stille inn driftstimetelleren iht. dine matlagingsrutiner.

For utluftningsdrift må den deaktiveres.

Fra fabrikken er det stilt inn et utskiftningsintervall på 180 timer.

- Berør på/av-tasten .

Alle symboler lyser med redusert lysstyrke.

- Hold tasten etterløp 5 s inne til symbolene fettfilter  og luftfilter  lyser.

- Berør symbolet luftfilter .

Luftfiltersymbolet  og en indikator for vifteeffekten blinker.

Indikatorene **1** til **B** viser den innstilte tiden:

Indikator 1	120 timer
Indikator 2	180 timer
Indikator 3	240 timer
Indikator B	deaktivert

- Velg ønsket tid ved å berøre tallene.

- Bekreft prosessen med luftfilter-tasten . Hvis du ikke bekrefter i løpet av 4 minutter, beholdes den gamle innstillingen.

Endre innstillinger

Deaktivering av Powermanagement



Vær oppmerksom på at deaktivering kan føre til høyere strømforbruk.

Aktivering/deaktivering av Powermanagement



- Berør på/av-tasten .

Alle symboler lyser med redusert lysstyrke.

- Hold tasten etterløp ⁵ inne.

Etter noen sekunder lyser symbolene fettfilter  og luftfilter , etter ytterligere 5 sekunder lyser indikatoren **1** for vifteeffekt.

- Berør deretter følgende taster etter hverandre:

- belysningstasten ,
- tasten **1** og
- belysningstasten  igjen.

Når Powermanagement er aktivert, lyser indikatorene **1** og **B** konstant.

Når den er deaktivert, blinker indikatorene **1** og **B**.

- Berør tasten **1** for å deaktivere Powermanagement.

Indikatorene **1** og **B** blinker.

- Berør tasten **B** for å aktivere.

Indikatorene **1** og **B** lyser konstant.

- Bekreft prosessen med etterløpstasten ⁵.

Alle lampene slukker.

Hvis du ikke bekrefter prosessen i løpet av 4 minutter, beholdes den gamle innstillingen.



Signaltoner sensortaster

Dersom du velger en funksjon med sensortastene, lyder et kort signal som bekreftelse.

Signaltonen kan kobles ut.

- Berør på/av-tasten .

Alle symboler lyser med redusert lysstyrke.

- Hold tasten etterløp ⁵ inne til symbolene fettfilter  og luftfilter  lyser.

- Berør tasten **B**.

Signaltonen er utkoblet.

- Hvis du vil slå på signaltonen igjen, går du frem på samme måte.

Etter at ventilatoren har vært frakoblet strømmettet eller etter strømbrudd, kobles signaltonen inn igjen uavhengig av den siste innstillingen.

Denne ventilatoren arbeider svært effektivt og energibesparende. Følgende tiltak kan hjelpe deg med å redusere energiforbruket ytterligere:

- Sørg for god ventilasjon av kjøkkenet under matlagingen. Hvis det ikke tilføres tilstrekkelig med luft, vil ikke ventilatorer med utluftningsdrift arbeide effektivt, og driftsstøyen vil øke.
- Bruk helst et lavt effekttrinn på plate-toppen. Lite matos betyr lavt effekttrinn på ventilatoren, og dermed lavere energiforbruk.
- Rengjør eller skift filtre regelmessig. Filtre som er veldig skitne forringer effektiviteten, øker brannfaren og er uhygienisk.
- Bruk Con@ctivity-funksjonen. Ventilatoren kobles automatisk inn og ut. Ventilatoren velger det optimale effekttrinnet for matlagingen og sørger dermed for lavere energiforbruk.
- Vær oppmerksom på følgende, dersom du betjener ventilatoren manuelt:
 - Kontroller valgt effekttrinn på ventilatoren. Ofte holder det med et lavt effekttrinn. Bruk Boostertrinnet kun når det er nødvendig.
 - Koble inn et høyt effekttrinn i god tid ved sterk matos. Det er mer energieffektivt enn å la ventilatoren gå lenge for å forsøke å rense kjøkkenluften for matos som allerede har spredt seg i rommet.
 - Husk å slå av ventilatoren igjen etter matlagingen. Dersom det fortsatt er matos igjen i kjøkkenet, kan du bruke etterløps-funksjonen. Da kobles viften automatisk ut etter den valgte etterløpstiden.

Rengjøring og stell

 Koble ventilatoren fra el-nettet før stell og vedlikehold (se kapittel «Sikkerhetsregler»).

Kabinett

Generelt

 Overflatene og betjenings-elementene er ømfintlige for riper og snitt.
Følg derfor de påfølgende rengjøringsstipsene.

- Rengjør alle overflatene og betjenings-elementene bare med en svampklut, oppvaskmiddel og varmt vann.
- Tørk deretter overflatene med en myk klut.

Ikke bruk

- rengjøringsmidler som inneholder soda, syre, klorid eller løsningsmidler,
- skurende rengjøringsmidler, f.eks. skurepulver, skuremelk, skrubbende svamper, som f.eks. grytesvamper eller brukte svamper som inneholder rester av skuremidler.

Spesielle henvisninger for rustfrie stålfater

Utover de generelle henvisningene er et ikke skurende rengjøringsmiddel for rustfritt stål egnet for rengjøring av rustfrie stålfater.

For å forhindre at flatene blir fort skitne igjen, anbefales behandling med et pleiemiddel for rustfritt stål (fås kjøpt hos Miele).

Spesielle råd for glassflater

- I tillegg til de generelle rådene, er et vanlig rengjøringsmiddel for glass egnet til rengjøring av glassflatene.

Driftstimeteller

Ventilatoren lagrer tiden den er i drift.

Driftstimetellerne signaliserer når filterene må rengjøres eller byttes, ved at fettfiltersymbolet  eller luftfiltersymbolet  lyser.

Du kan tilpasse driftstimetelleren til matlagingsvanene dine (se kapittel «Endre innstillinger»).

Fettfilter

Brannfare

Et fettfilter fullt av fett er brannfarlig. Rengjør fettfilteret med jevne mellomrom.

Det gjenbrukbare metall-fettfilteret i ventilatoren opptar de faste bestanddelene i matosen (fett, støv osv.) og forhindrer at ventilatoren blir skitten.

Fettfilteret må rengjøres med jevne mellomrom.

Et veldig skittent fettfilter reduserer oppsugningsevnen og fører til at både ventilatoren og kjøkkenet blir svært skittent.

Rengjøringsintervall

Oppsamlet fett blir hardt over tid og gjør rengjøringen vanskelig. Derfor anbefales det å rengjøre fettfilteret hver 3. til 4. uke.

Driftstimetelleren minner deg på å rengjøre fettfiltrene regelmessig, ved at fettfiltersymbolet  lyser.

Uttak av fettfilteret

 Filteret kan falle ned ved håndtering.

Det kan føre til skader på filteret og platetoppen.

Hold filteret godt fast.

- Trekk ut dampskjermen.

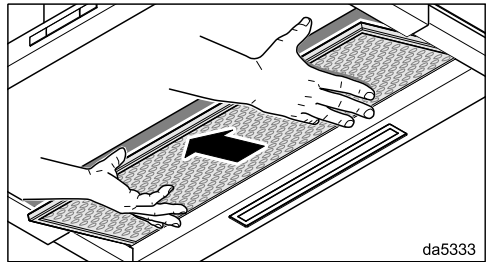
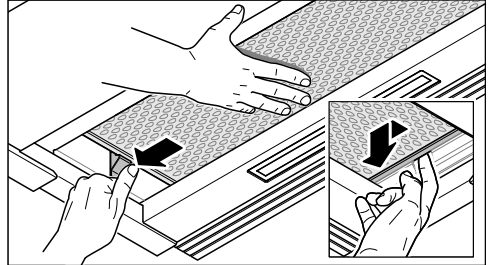

- Hold fettfilteret fast med høyre hånd. Trykk på låsen på venstre side. Filteret sklir nedover.
- Trykk fettfilteret på høyre side noe mot venstre.
- Ta ut fettfilteret på undersiden.

Rengjøring og stell

Rengjøring av fettfilteret for hånd

- Rengjør fettfilteret med oppvaskbørste og varmt vann tilsatt et mildt håndoppvaskmiddel. Ikke bruk konsentrert håndoppvaskmiddel.

Uegnete rengjøringsmidler

Uegnete rengjøringsmidler kan ved regelmessig bruk føre til skader på filterflatene.

Følgende rengjøringsmidler skal ikke brukes:

- kalkløsende rengjøringsmidler,
- skurepulver eller skuremelk
- aggressive universalrengjøringsmidler og fettløsende spray
- stekeovnsspray

Rengjør fettfilteret i oppvaskmaskinen

 Fare for skade ved for høye temperaturer i oppvaskmaskinen.

Fettfilteret kan bli ubrukelig som følge av for høye temperaturer, f.eks. grunnet deformasjon.

Velg et program som ikke overskrider den anbefalte temperaturen.

Følg også henvisningene i bruksanvisningen til oppvaskmaskinen.

- Sett fettfilteret helst loddrett eller på skrå i underkurven. Pass på at spylearmene kan rotere fritt.
- Bruk et vanlig oppvaskmiddel.
- Velg et program med en temperatur på maksimalt 65 °C.

De innvendige filterflatene kan få varige misfarginger, avhengig av hvilket oppvaskmiddel du bruker. Dette har imidlertid ingen innflytelse på fettfilterenes funksjon.

Etter rengjøringen

- Legg fettfilteret til tork på et absorberende underlag etter rengjøringen.
- Mens fettfilteret er tatt ut, kan du rengjøre alle tilgjengelige deler av ventilatoren for avleiret fett. Da forebygges brannfare.

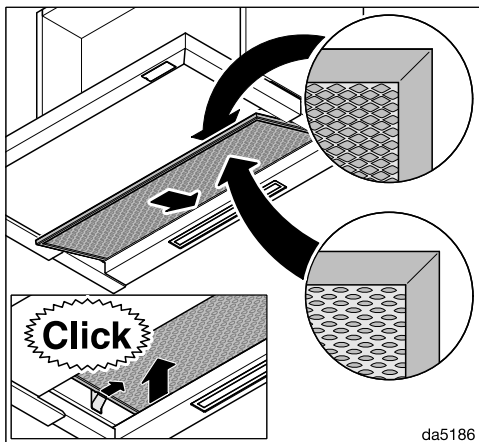

- Sett fettfilteret inn igjen.

Nullstilling av driftstimeteller for fettfilter

Etter rengjøringen må driftstimetelleren nullstilles.

- Hold fettfiltertasten  inne i ca. 3 sekunder mens viften er innkoblet, til det kun er indikator **1** som blinker.

Fettfiltersymbolet  slukker.

Bytte fettfilter

Det kan oppstå slitasje på filterflatene ved regelmessig bruk og rengjøring.

Bytt fettfilter dersom du oppdager skader.

Fettfilteret kan bestilles via Mieleles serviceavdeling (se på slutten av denne bruksanvisningen) og hos din Miele forhandler.

Luktfiltre

Ved omluftsdrift må det settes inn 2 luktfiltre i tillegg til fettfilteret. Disse binder luktstoffene som oppstår under matlagingen.

Luktfiltrene settes inn i dampskjermen over fettfilteret.

Luktfiltre kan bestilles i Mieleles nettbutikk. Det kan også kjøpes hos Mieleles serviceavdeling (se i slutten av denne bruksanvisningen) og hos din Miele-forhandler.

Typebetegnelsen finner du i kapitlet Tekniske data.

Innsetting/utskiftning av luktfiltre

De tilhørende rammene må være montert for å kunne bruke luktfiltret. Se den vedlagte monteringsanvisningen.

- Ta fettfilteret ut av ventilatoren.
- Fjern forpakningen til luktfiltrene.

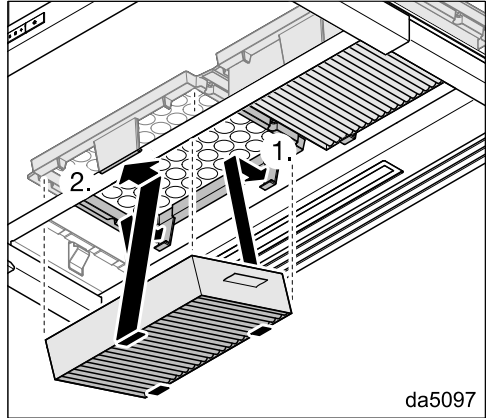

- Trykk luktfiltrene inn i rammene, til de smekker på plass.
- Sett fettfilteret inn igjen.
- Dersom du vil ta ut luktfiltrene, trykk festet til holderen noe forover og ta ut luktfiltret på undersiden.

Rengjøring og stell

Intervall for skifte av luktfiltere

Skift alltid luktfilterene når luktstoffene ikke lenger blir bundet tilstrekkelig, senest hver 6. måned.

Driftstimetelleren minner deg på å skifte luktfilterene regelmessig, ved at luktfilter-symbolet  lyser.

Nullstilling av driftstimetelleren for luktfilteret

Nullstill driftstimetelleren etter at du har skiftet luktfilter.

- Hold luktfiltertasten  inne i ca. 3 sekunder mens viften er innkoblet, til det kun er indikator **1** som blinker.

Luktfiltersymbolet  slukker.

Kassering av luktfilter

- Brukte luktfiltere kan kastes som hus-holdningsavfall.

Regenererbare luktfiltere

Til denne ventilatoren finnes det regenererbare luktfiltere. Gjennom regenerering i stekeovnen kan de brukes flere ganger.

For bruk, se tilhørende bruksanvisning.

På www.miele.no/service finner du informasjon om hvordan du kan rette feil og om Miele reservedeler.

Kontakt ved feil

Hvis det oppstår feil som du ikke kan rette på selv, kontakt en Miele-forhandler eller Mieles serviceavdeling.

Mieles serviceavdeling kan du kontakte online på www.miele.no/husholdning/service.

Kontaktinformasjonen til Mieles serviceavdeling finner du på slutten av dette dokumentet.

Serviceavdelingen trenger modellbetegnelse og serienummer (Fabr./SN/Nr.). Begge opplysningene finner du på typeskiltet.

Typeskiltets plassering

Typeskiltet kan ses etter at fettfilteret er tatt ut.

Garanti

Garantitiden er 2 år.

Nærmere opplysninger finner du i de vedlagte garantibetingelsene.

Installasjon

Før installasjon

 Les all informasjon i dette kapitlet og i kapitlet «Sikkerhetsregler og advarsler» før installasjon.

Monteringsanbefalinger

- For at matosen skal tas opp optimalt, er det viktig at ventilatoren monteres midt over platetoppen, og ikke forskjøvet til siden.
- Platetoppen bør helst være smalere enn ventilatoren, maksimalt like bred.
- Monteringsstedet må være lett tilgjengelig. Også for ev. senere service, må man kunne komme enkelt til og kunne demontere ventilatoren uten problemer. Vær spesielt oppmerksom på dette ved plassering av skap, hyller, tak- og dekorelementer rundt ventilatoren.

Installasjonsmateriell

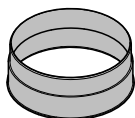

1 utluftningsstuss
for et utluftningsrør \varnothing 150 mm

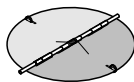

1 tilbakeslagsklaff
for innbygging i motorenhetens utblåsningsstuss (ikke for omluftsdrift).

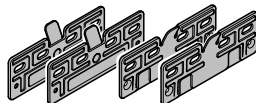

4 monteringsplater
for montering i et 600 mm bredt skap

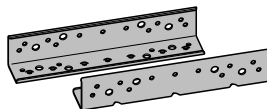

2 monteringsbeslag
for montering i et 900 mm bredt skap (kun for produkter med 896 mm bredde)

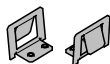

2 klemfjærer
for montering i et 900 mm bredt skap (kun for produkter med 896 mm bredde)



1 avstandslist
for å dekke spalten mellom ventilatorens bakside og vegg

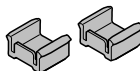

2 dybdestoppere
for å begrense hvor langt dampskjermen kan skyves inn

08272520

11574700

08268021

08363320

11597850

11940470

08565780



4 skruer M4 x 8 mm



4 (8)* skruer 4 x 15 mm

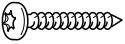

4 skruer 4 x 30 mm



8 (12)* skruer 4 x 15 mm



4 skruer M4 x 12 mm*



4 skruer M4 x 8,5 mm*



2 skruer 3,9 x 7,5 mm med dekkplugg

* på 896 mm brede produkter

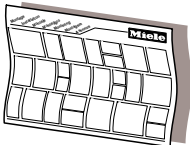

Monteringsanvisning

De enkelte monteringskrittene er beskrevet på monteringsanvisningen.

08095672

Installasjonsmaterieil for omluftsdrift

For omluftsdrift trenger du følgende ekstrautstyr.

01056271

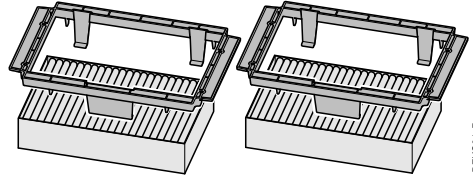

DKFS31-P

09879120

Ombyggssett DKFS 31-x

inneholder 2 holdere og 2 luftfiltre (DKFS 31-P med luftfiltre for engangsbruk eller DKFS 31-R med regenererbare luftfiltre)

04932511

07270730

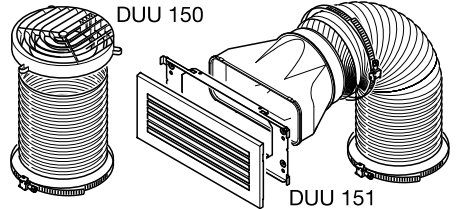

DUU 150 151

06462181

Ombyggssett DUU 15x

inneholder styrestuss, slange og slangeklemmer (DUU 150 for skapets overside eller DUU 151 for skapets sider eller forside).

18880m4p

dina3mie

Installasjon

Produktmål

Bilde 1: DAS 4631 i et 600 mm bredt skap.

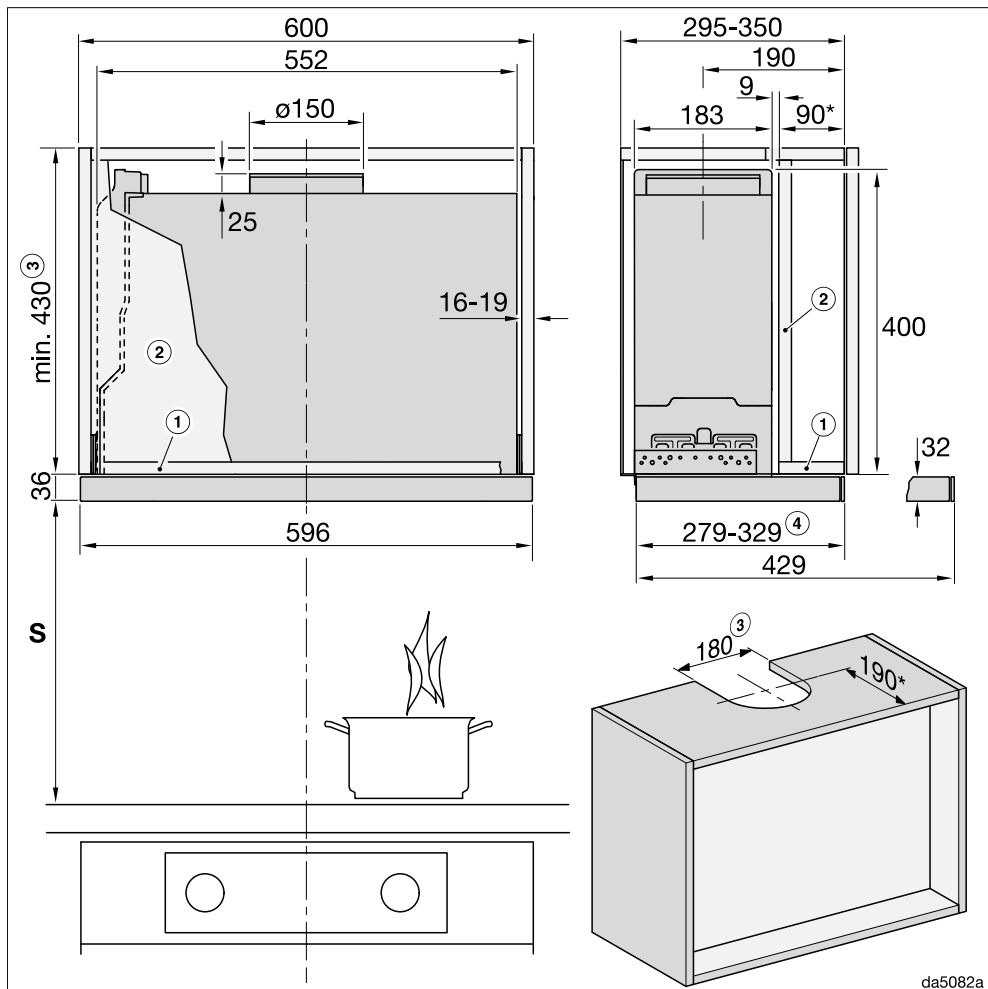

da5082a

Tegningen er ikke i målestokk

Bilde 2: DAS 4931 i et 900 mm bredt skap.

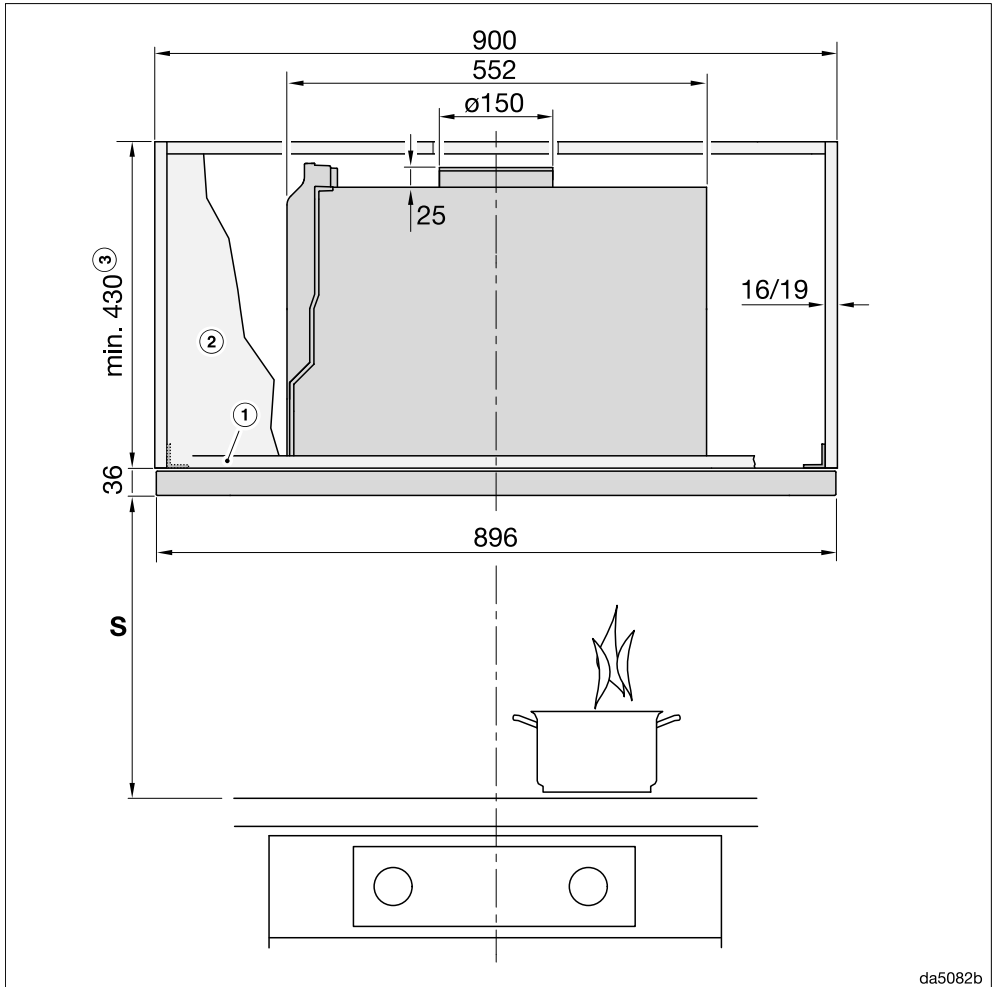

Tegningen er ikke i målestokk

Se bilde 1 for sidevisningen

Installasjon

Bilde 3: DAS 4931 i et 600 mm bredt skap eller i et 900 mm bredt skap med rom på sidene.

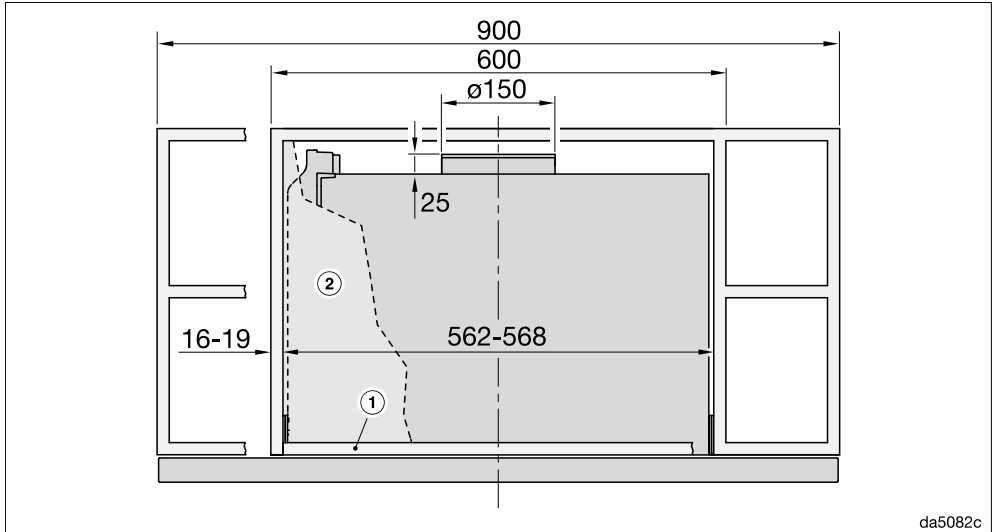

Tegningen er ikke i målestokk

Se bilde 1 for sidevisningen

Fotnoter til bildene 1 til 3:

- ① For å feste ventilatoren må skapet ha en bunn i det fremre området.
- ② Dersom det er planlagt en skillevegg, må det være mulig å ta ut denne.
- ③ Utluftning eller omluft med ombyggingssettet DUU 150
- ④ Kan justeres med dybdestopper

* I denne monteringssituasjonen er skjermen i flukt med den fremre kanten på skroget. Dersom du plasserer ventilatoren lenger frem eller tilbake, må målene tilpasses tilsvarende.

Avstand mellom kokefelt og ventilator (S)

Ved valg av avstand mellom kokefeltet og ventilatorens underkant, ta hensyn til opplysningene fra produsenten av kokefeltet.
 Hvis ikke produsenten av kokefeltet har oppgitt en større sikkerhetsavstand, skal følgende sikkerhetsavstander minst overholdes:
 Se også kapittel «Sikkerhetsregler».

Kokefelt	Avstand S minimum
Elektrisk kokefelt	450 mm
Elektrisk grill, frityrapparat (elektrisk)	650 mm
Gasstopp med flere bluss ≤ 12,6 kW total effekt, ingen av blussene > 4,5 kW	650 mm
Gasstopp med flere bluss > 12,6 kW og ≤ 21,6 kW total effekt, ingen av blussene > 4,8 kW.	760 mm
Gasstopp med flere bluss > 21,6 kW total effekt, eller ett av blussene > 4,8 kW.	ikke mulig
Gasstopp med ett bluss ≤ 6 kW effekt	650 mm
Gasstopp med ett bluss > 6 kW og ≤ 8,1 kW effekt	760 mm
Gasstopp med ett bluss > 8,1 kW effekt	ikke mulig

Installasjon

Sette inn dybdestopper (alternativ)

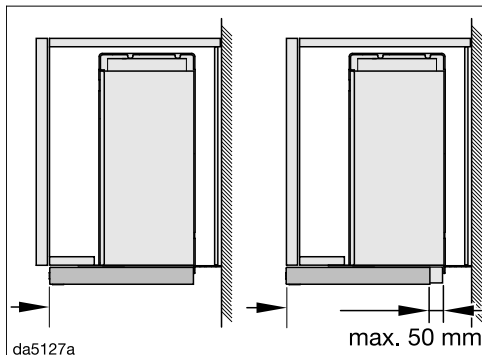

Du kan begrense hvor langt dampskjermen kan skyves inn.

Hvis du ikke vil at innskjøvet dampskjerm skal flukte med den fremre kanten på skroget, men heller med den fremre kanten på møbeldøren, kan du justere dybdestopperen tilsvarende.

Du kan flytte stopperen opptil 50 mm fremover.

Dybdestopperne må settes i dampskjermens uttrekk før ventilatoren installeres. Etter installeringen kan du feste dybdestopperne i ønsket posisjon.

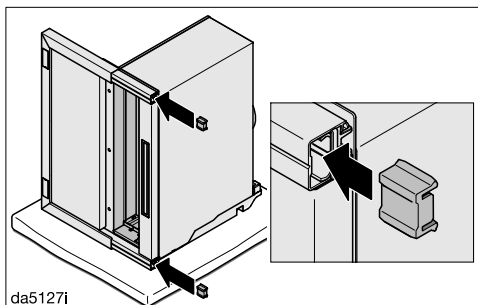

■ Stikk dybdestopperne bakfra i uttrekket på dampskjermen. Dybdestopperens flik peker bakover.

■ Installer ventilatoren.

■ Trekk ut dampskjermen.

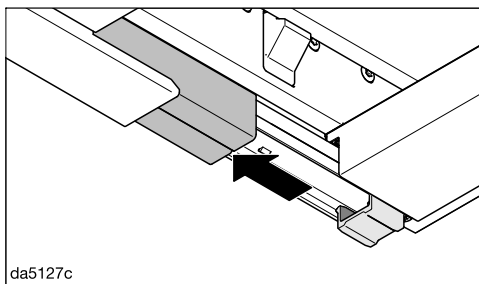

■ Skyv dekslene til uttrekkene fremover.

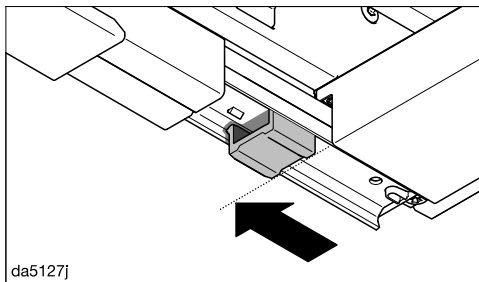

■ Skyv dybdestopperne fremover til angitt posisjon.

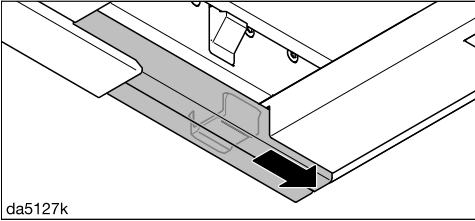

da5127k

- Skyv dekslene tilbake igjen.

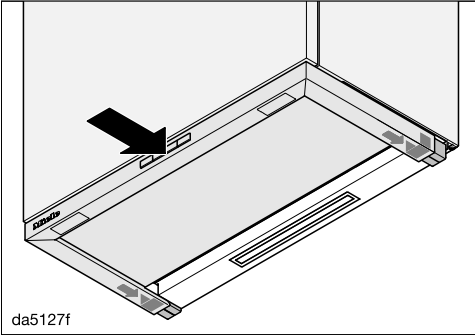

da5127f

- Skyv dampskjermen forsiktig inn til ønsket posisjon.

Dybdestopperne skyves da til ønsket posisjon.

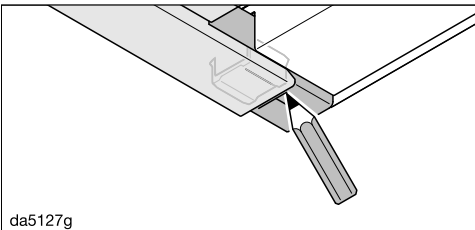

da5127g

- Merk med en blyant dampskjermens bakre kant på dekselet.
- Trekk ut dampskjermen.

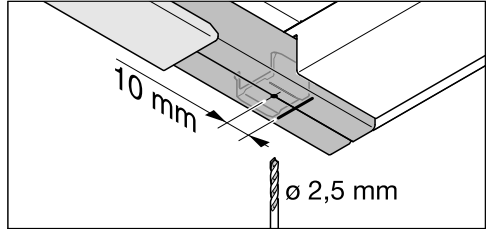

da5127i

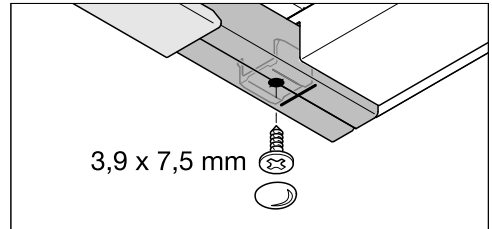

- Bor 10 mm foran markeringen og fest dybdestopperne.

Installasjon

Utluftningsrør

⚠ Når ventilatoren brukes samtidig med et ildsted som er avhengig av luften i det samme rommet, er det i enkelte tilfeller fare for forgiftning! Kapitlet «Sikkerhetsregler» må leses. Hvis du er i tvil, ta kontakt med det lokale brannvesenet eller feieren for å sikre trygg drift.

Bruk bare glatte rør eller fleksible utluftningsslanger av brannsikkert materiale som utluftningsrør.

For å få best mulig lufteffekt og så lavt støynivå som mulig, skal du ta hensyn til følgende:

- Diameteren på utluftningsrøret må ikke være mindre enn tverrsnittet på utluftningsstussen (se kapittel «Apparatmål»). Dette gjelder spesielt ved bruk av flatkanaler.
- Utluftningsrøret skal være så kort og rett som mulig.
- Bruk bare bøyer med stor radius.
- Utluftningsrøret må ikke ha knekk eller være sammenklemt.
- Alle koblingene må sitte skikkelig og være tette.
- Hvis utluftningsrøret har klaffer, må de åpnes når ventilatoren slås på.

Enhver innskrenkning av luftstrømmen reduserer lufteffekten og øker driftsstøyen.

Utluftningskanal

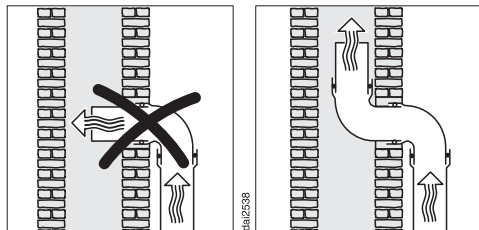

Skal utluftningen føres i en utluftningskanal, må innføringsstussen styres i strømningsretningen.

Hvis utluftningskanalen brukes av flere vifteenheter, må diameteren på utluftningskanalen være tilstrekkelig stor.

Tilbakeslagsklaff

- Bruk en tilbakeslagsklaff i utluftningssystemet.

En tilbakeslagsklaff sørger for at det ikke forekommer noen uønsket luftutveksling mellom inne- og uteluften når ventilatoren er slått av.

Hvis utluftningen skal legges ut i friluft, anbefaler vi å installere en Miele veggjennomføring eller en Miele takgjennomføring (ekstrautstyr). Den har en integrert tilbakeslagsklaff.

Dersom utluftningssystemet ditt ikke har en tilbakeslagsklaff, følger det en med ventilatoren.

Tilbakeslagsklaffen settes inn i viftens utblåsningsstuss.

Kondensvann

Hvis utluftningsrøret f.eks. legges gjennom kjølige rom eller på loftet, kan det dannes kondensvann i utluftningsrøret på grunn av temperaturforskjeller. Isoler utluftningsrøret for å redusere temperaturforskjeller.

Hvis utluftningsrøret blir lagt vannrett, må du sørge for et fall på minst 1 cm per meter. Dette fallet gjør at man unngår at kondensvann kan renne inn i ventilatoren.

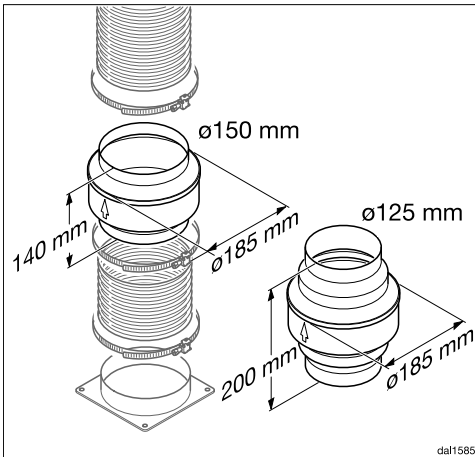

I tillegg til isolering av utluftningsrøret, anbefaler vi å installere en kondensvannsperre som absorberer og fordampes kondensvannet.

Kondensvannsperrer kan kjøpes som tilbehør til utluftningsrør med en diameter på 125 mm eller 150 mm.

Kondensvannsperren må installeres loddrett og så nærme utblåsningsstussen til ventilatoren som mulig. Pilen på kabinettet viser utblåsningsretningen.

Miele påtar seg intet ansvar for funksjonsfeil eller skader som er forårsaket av et uegnet utluftningsrør.

Lyddemper

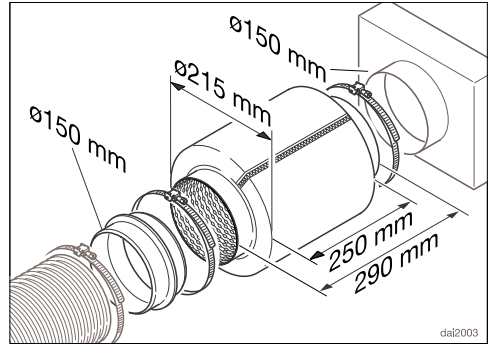

Som ekstra lyddemping kan man sette inn en lyddemper i utluftningsrøret (kan kjøpes som tilbehør).

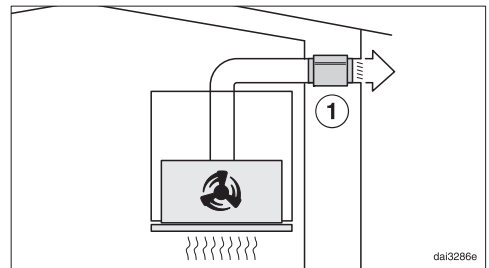

Ved utluftningsdrift demper lyddempere både lyden fra viften som går utover, i tillegg til lyder fra utsiden som trenger inn i kjøkkenet gjennom utluftningsrøret (f.eks. støy fra veien). Lyddempere blir posisjonert så nært som mulig foran utluftningsutløpet ①.

Installasjon

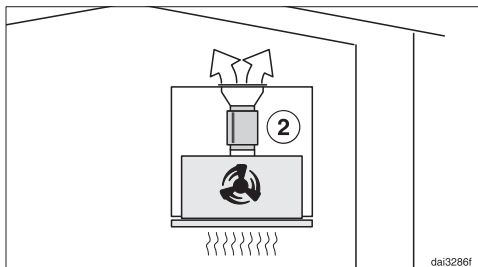

Ved omluftsdrift plasseres lyddemperen mellom utblåsningsstussen og utblåsningsgitteret ②. Kontroller monteringsrommet.

Elektrotilkobling

Ventilatoren leveres «ferdig» med nettkabel og støpsel for tilkobling til jordet stikkontakt.

Dersom stikkontakten ikke er lett tilgjengelig eller en fast tilkobling planlegges, pass på at det er en skilleanordning for hver pol på oppstillingsstedet.

 Brannfare ved overoppheting.

Drift av ventilatoren ved bruk av flerveisstikkontakter og skjøteledninger kan føre til overbelastning av kabelen.

Av sikkerhetsgrunner må du ikke bruke flerveisstikkontakter eller skjøteledninger.

Det elektriske anlegget må være utført i henhold til nasjonale el-forskrifter.

Av sikkerhetshensyn anbefaler vi å bruke en jordfeilbryter (RCD) av typen  i husinstallasjonen for elektrisk tilkobling av ventilatoren.

En skadet nettkabel må bare erstattes med en nettkabel av samme type (fås kjøpt hos Miele's serviceavdeling). Av sikkerhetsgrunner skal den kun skiftes ut av kvalifiserte fagfolk eller Miele's serviceavdeling.

Tilkobling og sikring: Se bruksanvisningen og typeskiltet. Denne informasjonen sammenligner du med dataene for den elektriske tilkoblingen på stedet.

Spør en autorisert elektroinstallatør hvis du er i tvil.

Midlertidig eller permanent drift på et selvforsynt energiforsyningssystem eller et energiforsyningssystem som ikke er synkronisert med strømforsyningen (som f.eks. øynettverk, backup-systemer), er mulig. Forutsetning for drift er at energiforsyningssystemet

overholder retningslinjene i EN 50160 eller tilsvarende. Funksjon og drift av sikkerhetstiltakene i husinstallasjonen og i dette Miele-produktet må også sikres ved drift av øynettverk, eller ved drift som ikke er synkronisert med strømforsyningen, eventuelt erstattes av likeverdige tiltak i installasjonen. Eksempelvis som beskrevet i den aktuelle publiseringen av VDE-AR-E 2510-2.

Tekniske data

Viftemotor	160 W
Kokefeltbelysning	3 W
Total tilkoblingsverdi	163 W
Nettspenning, frekvens	AC 230 V, 50 Hz
Sikring	10 A
Lengde på nettkabelen	1,5 m
Vekt	
DAS 4631	12 kg
DAS 4931	14 kg

WiFi-modul

Frekvensbånd	2,400 - 2,4835 GHz
Maksimal utgangseffekt	< 100 mW

Ekstrautstyr for omluftdrift

For omluftdrift trenger du følgende ombyggingssett.

- DUU 150 eller DUU 151
- DKFS 31-P eller DKFS 31-R (regenererbart). Ombyggingssettene inneholder 2 luftfiltre og de nødvendige innbyggingsrammene til det første utstyret.

Luftfilteret DKF 31-P eller DKF 31-R (regenererbart) må kjøpes som ekstrautstyr. Forpakningene inneholder 2 luftfiltre.

Samsvarserklæring

Miele erklærer herved at denne ventilatoren er i henhold til forskriften 2014/53/EU.

Fullstendig tekst til EU-samsvarserklæring finner du under en av de følgende internettadressene:

- Under Produkter, Nedlastinger, på www.miele.no
- Service, forespørsel om informasjon, bruksanvisninger, på <https://miele.de/gebrauchsanweisungen> ved å oppgi produktnavn eller serienummer

Henvisninger for sammenligningstester

Energieffektiviteten må måles i utluftningsdrift. Ventilatoren har omluftdrift som standardinnstilling. Ved deaktivering av driftstimetelleren for luftfilteret (-filtrene) blir ventilatoren stilt om til utluftningsdrift (se «Første igangsetting»).

Datablad for husholdningsventilatorer

Etter delegert forordning (EU) nr. 65/2014 og forordning (EU) nr. 66/2014

MIELE	
Modellnavn/-kjennetegn	DAS 4631 125 Edition
Årlig energiforbruk (AEC _{ventilator})	23,5 kWh/år
Energiklasse	A+++
Energieffektivitetsindeks (EEI _{ventilator})	28,9
Fluidodynamisk effektivitet (vifteeffekt) (FDE _{ventilator})	41,3
Klasse for fluidodynamisk effektivitet (vifteeffekt)	
A (høyeste effektivitet) til G (laveste effektivitet)	A
Belysningseffektivitet (LE _{ventilator})	110,0 lx/W
Belysningseffektivitetsklasse	
A (høyeste effektivitet) til G (laveste effektivitet)	A
Fettfiltreringsgrad	95,1%
Fettfiltreringsgradsklasse	
A (høyeste effektivitet) til G (laveste effektivitet)	A
Målt luftstrøm ved beste effektivitetspunkt	363,1 m ³ /h
Luftstrøm (min. hastighet)	180 m ³ /h
Luftstrøm (maks. hastighet)	403 m ³ /h
Luftstrøm (intensiv- eller hurtigtrinn)	725 m ³ /h
Maks. luftstrøm (Q _{max})	725,0 m ³ /h
Målt lufttrykk ved beste effektivitetspunkt	478 Pa
A-vektet lydnivå (min. hastighet)	38 dB
A-vektet lydnivå (maks. hastighet)	56 dB
A-vektet lydnivå (intensiv- eller hurtigtrinn)	70 dB
Målt elektrisk inngangseffekt ved beste effektivitetspunkt	116,8 W
Effektforbruk i standby-tilstand (P _s)	0,35 W
Nominell effekt belysningssystem	3,0 W
Belysningssystemets gjennomsnittlige lysstyrke på kokeområdet	330 lx
Tidsforlengelsesfaktor	0,5

Tekniske data

Datablad for husholdningsventilatorer

Etter delegert forordning (EU) nr. 65/2014 og forordning (EU) nr. 66/2014

MIELE	
Modellnavn/-kjennetegn	DAS 4931 125 Edition
Årlig energiforbruk (AEC _{ventilator})	23,4 kWh/år
Energiklasse	A+++
Energieffektivitetsindeks (EEI _{ventilator})	28,9
Fluidodynamisk effektivitet (vifteeffekt) (FDE _{ventilator})	41,3
Klasse for fluidodynamisk effektivitet (vifteeffekt)	
A (høyeste effektivitet) til G (laveste effektivitet)	A
Belysningseffektivitet (LE _{ventilator})	100,0 lx/W
Belysningseffektivitetsklasse	
A (høyeste effektivitet) til G (laveste effektivitet)	A
Fettfiltreringsgrad	96,0%
Fettfiltreringsgradsklasse	
A (høyeste effektivitet) til G (laveste effektivitet)	A
Målt luftstrøm ved beste effektivitetspunkt	360,9 m ³ /h
Luftstrøm (min. hastighet)	184 m ³ /h
Luftstrøm (maks. hastighet)	404 m ³ /h
Luftstrøm (intensiv- eller hurtigtrinn)	722 m ³ /h
Maks. luftstrøm (Q _{max})	722,0 m ³ /h
Målt lufttrykk ved beste effektivitetspunkt	479 Pa
A-vektet lydnivå (min. hastighet)	37 dB
A-vektet lydnivå (maks. hastighet)	55 dB
A-vektet lydnivå (intensiv- eller hurtigtrinn)	70 dB
Målt elektrisk inngangseffekt ved beste effektivitetspunkt	116,2 W
Effektforbruk i standby-tilstand (P _s)	0,35 W
Nominell effekt belysningssystem	3,0 W
Belysningssystemets gjennomsnittlige lysstyrke på kokeområdet	300 lx
Tidsforlengelsesfaktor	0,5

Miele AS

Nesbruveien 71

1394 NESBRU

Postboks 194

1378 NESBRU

Telefon 67 17 31 00

E-mail: info@miele.no

Internett: www.miele.no

Foretaksnr. NO 919 157 089 MVA

Produsent:

Miele & Cie. KG

Carl-Miele-Straße 29

33332 Gütersloh

Tyskland

DAS 4631, DAS 4931

no-NO

M.-Nr. 12 537 870 / 02