























Bruksanvisning Vinskap



Bruks- og monteringsanvisningen **må** leses før oppstilling –
installasjon – igangsetting. På denne måten beskytter du deg selv og
unngår skader.

Innhold

Sikkerhetsregler og advarsler	5
Bærekraft og miljøvern	14
Aktivt miljøvern	14
Slik sparer du energi	15
Oversikt	16
Produktbeskrivelse	16
Produktoversikt	16
Display.....	18
Innstillingsmodus 	19
Presentasjonslys 	19
Låsefunksjon  / 	19
Koble ut vinskabet (begge vintempereringssoner samtidig) 	19
Sabbat-modus 	19
Informasjon om Sabbat-modus i	19
Tidsrom frem til døralarmen  skal aktiveres	19
Miele@home 	20
Tastelyd  / 	20
Varsel- og signaltoner  / 	20
Lysstyrke i displayet 	20
Temperaturenhet °C/°F.....	21
Messeinnstilling 	21
Fabrikkinnstillinger 	21
Informasjon om vinskabet i	21
Indikator for Active AirClean-filter 	21
Medfølgende tilbehør	22
Sikkerhet	22
Temperaturalarm.....	22
Døralarm	23
Innredning.....	24
Ta ut og sette inn trehyller igjen.....	24
Maksimal kapasitet.....	24
Plassering på trehyllen	25
Skrive på lister (NoteBoards).....	25
Bruke PresenterFrame	26
Igangsetting	28
Før første gangs bruk	28
Tilkobling av vinskabet	28
Aktivere luftfilter (Active AirClean-filter) 	28
Innkobling av vinskabet	28
Utkobling av vinskabet.....	28
Ved lengre fravær.....	28

Betjening	29
Innstilling av temperaturene i vintempereringssoner.....	29
Mulige innstillingsverdier for temperaturen.....	29
Temperaturindikator for vintempereringssoner.....	29
Stille inn luftfuktigheten (ActiveHumidity) i den nedre vintempereringssonen 	30
Mulige innstillingsverdier for luftfuktigheten.....	30
Godt å vite	31
Optimal vinlagring.....	31
Riktig temperatur.....	31
Luftfuktighet.....	32
Luftkvaliteten.....	32
Svært lite vibrasjon under lagring.....	32
Beskyttelse mot UV-stråler.....	32
Tilpasse innstillinger	33
Forklaringer på de ulike innstillingene.....	33
Innstilling av lysstyrken til presentasjonslyset 	33
Slå på låsefunksjon  / 	33
Innkobling av Sabbat-modus 	34
Slå av Sabbat-modus 	34
Forandre tidsrom frem til døralarmen  skal aktiveres.....	34
Konfigurere Miele@home for første gang.....	35
Deaktivere WiFi-tilkobling.....	35
Aktivere WiFi-forbindelse.....	35
Utkobling av tastelyden 	36
Innkobling av tastelyden 	36
Endre lydstyrke for varsel- og signaltoner  / 	36
Endre lysstyrke i displayet 	36
Endre temperaturenhet °C/°F.....	36
Slå av messeinnstilling 	36
Nullstille innstillinger til fabrikkinnstilling 	37
Aktivere indikatoren for Active AirClean-filter 	37
Rengjøring og stell	38
Henvisninger til rengjøringsmidler.....	38
Forberede vinskabet til rengjøring.....	38
Innvendig rengjøring.....	39
Bytte Active AirClean-filter (luftfilter).....	39
Bekreft bytte av Active AirClean-filteret.....	40
Rengjøring av front og sidevegger.....	40
Rengjøring av dørpakning.....	41
Rengjøring av ventilasjonsarealer.....	41
Etter rengjøringen.....	41

Innhold

Automatisk avriming	41
Feilretting	42
Årsaker til støy	49
Kundeservice	50
Kontakt ved feil	50
EPREL-database.....	50
Garanti	50
Ekstraustyr	51
Installasjon	52
Oppstillingssted.....	52
Klimaklasse	53
Krav til ventilasjon	53
Oppstilling av flere vinskaper/kjøle-/fryseskaper	54
Omhengsling av døren.....	54
Montering av vedlagte veggavstandsholdere.....	55
Oppstilling av vinskaper	55
Justering av vinskaper	56
Integrering av vinskaper i en kjøkkeninnredning	56
Produktmål	58
Elektrotilkobling	61
Samsvarserklæring	62
Opphavsretter og lisenser	63

Dette vinskabet oppfyller de påbudte sikkerhetskravene. Bruk som ikke er forskriftsmessig, kan imidlertid føre til skader på personer og gjenstander.

Les bruks- og monteringsanvisningen nøye før du tar i bruk vinskabet. Den gir viktige opplysninger om innbygging, sikkerhet, bruk og vedlikehold. På denne måten beskytter du deg selv og unngår skader på vinskabet.

I henhold til internasjonal standard IEC 60335-1 ber Miele uttrykkelig om at kapittelet om installasjon av vinskabet samt sikkerhets-henvisninger og advarsler må leses nøye og følges.

Miele kan ikke gjøres ansvarlig for skader som skyldes at disse henvisningene ikke blir fulgt.

Ta vare på bruks- og monteringsanvisningen og gi den videre til en eventuell senere eier.

 Fare for skade fra glasskår.

I høyder over 1 500 m kan glasset i maskindøren knuse på grunn av endring i lufttrykket.

Skarpe kanter kan forårsake store skader.

Forskriftsmessig bruk

► Vinskabet er bestemt for bruk i husholdningen og på husholdnings-liknende steder, som f.eks.

- i butikker, kontorer og lignende arbeidsomgivelser
- på gårdsbruk
- av kunder på hoteller, moteller, pensjonater og andre typiske bo-miljø.

Dette vinskabet er ikke beregnet på utendørs bruk.

► Vinskabet skal kun brukes innenfor rammen av hva som er vanlig innen husholdning, til lagring av vin.

Andre bruksområder er ikke tillatt.

Sikkerhetsregler og advarsler

► Vinskapet er ikke egnet for lagring eller kjøling av medikamenter, blodplasma, laboratoriepreparater eller lignende stoffer eller produkter iht. direktivet for medisinprodukter. Misbruk av vinskapet kan føre til skader på de lagrede varene eller at de forderves. Vinskapet er ikke egnet for drift i områder hvor det er fare for eksplosjon. Miele er ikke ansvarlig for skader som skyldes ikke forskriftsmessig bruk eller feil betjening.

► Personer (inkludert barn), som på grunn av sin psykiske eller fysiske tilstand eller pga. sin uerfarenhet eller uvitenhet ikke er i stand til å betjene vinskapet på en sikker måte, må være under tilsyn av en ansvarlig person.

De får bare bruke vinskapet uten tilsyn, dersom de har fått opplæring i sikker bruk og forstår mulige farer ved feil betjening.

Barn i husholdningen

► Barn under 8 år må holdes vekk fra vinskapet, med mindre de er under konstant tilsyn.

► Barn over 8 år, får bare betjene vinskapet uten tilsyn, dersom vinskapets funksjon er forklart slik at de kan betjene det på en sikker måte. Barn må kunne se og forstå mulige farer ved feil betjening.

► Barn må ikke rengjøre eller vedlikeholde vinskapet uten tilsyn.

► Hold øye med barn som befinner seg i nærheten av vinskapet. Ikke la barn leke med vinskapet.

► Fare for kvelning! Hvis barn leker med forpakkingsmaterialer, kan de vikle seg inn i f.eks. folie eller trekke den over hodet og kveles. Hold forpakkingsmaterialene vekk fra barn.

Teknisk sikkerhet

► Det er testet at kjølemiddelkretsløpet er tett. Vinskapet er i overensstemmelse med gjeldene sikkerhetsregler samt de relevante EU-retningslinjene.



► Advarsel: Brannfare/brennbare materialer. Dette symbolet befinner seg på kompressoren og indikerer brennbare materialer. Ikke fjern denne etiketten.

Kjølemiddelet (informasjon på typeskiltet) er miljøvennlig, men brennbar.

Bruken av dette miljøvennlige kjølemiddelet fører delvis til økt driftsstøy. I tillegg til støy fra kompressoren, kan det forekomme strømningslyder i hele kjølekretsløpet. Disse effektene kan dessverre ikke unngås, men de har ingen innflytelse på vinskapets funksjon.

Pass på ved transport og oppstilling av vinskapet at ingen deler av kjølekretsløpet blir skadet. Kjølemiddel som spruter ut, kan skade øynene, og kjølemiddel som lekker ut, kan antennes.

Ved skader:

- Unngå åpen ild eller antenneskilder.
- Koble vinskapet fra el-nettet.
- Gjennomluft rommet der vinskapet står, i noen minutter.
- Ta kontakt med Miele's serviceavdeling.

► Jo mer kjølemiddel det er i et vinskap, jo større må rommet som vinskapet skal stilles opp i være. Ved en eventuell lekkasje kan det i for små rom dannes en brennbar gass-luft-blanding. Per 8 g kjølemiddel må rommet være minst 1 m³ stort. Mengden kjølemiddel står på typeskiltet på innsiden av vinskapet.

► Tilkoblingsdataene (sikring, frekvens, spenning) på vinskapets typeskilt må stemme overens med dataene for el-nettet, slik at det ikke oppstår skader på skapet.

Sammenlign disse dataene før tilkobling. Spør elektrofagfolk hvis du er i tvil.

Sikkerhetsregler og advarsler

- ▶ Sikkerheten for det elektriske anlegget i vinskabet garanteres kun hvis det kobles til et forskriftsmessig installert jordingsystem. Det er meget viktig at denne grunnleggende sikkerhetsforutsetningen kontrolleres.
I tvilstilfeller bør utdannede fagfolk kontrollere elektroinstallasjonen.
- ▶ Midlertidig eller permanent drift på et selvforsynt energiforsynings-system eller et energiforsyningsystem som ikke er synkronisert med strømforsyningen (som f.eks. øynettverk, backup-systemer), er mulig. Forutsetning for drift er at energiforsyningsystemet overholder retningslinjene i NEK EN 50160 eller tilsvarende.
Funksjon og drift av sikkerhetstiltakene i husinstallasjonen og i dette Miele-produktet må også sikres ved drift av øynettverk, eller ved drift som ikke er synkronisert med strømforsyningen, eventuelt erstattes av likeverdige tiltak i installasjonen. Eksempelvis som beskrevet i den aktuelle publiseringen av NEK EN 5272-2 / VDE-AR-E 2510-2.
- ▶ Dersom den vedlagte nettkabelen er skadet, må den skiftes ut med en originaldel, for å unngå fare for brukeren. Kun ved bruk av originale reservedeler garanterer Miele at de sikkerhetskravene som stilles til produktene, blir oppfylt. Av sikkerhetsgrunner skal den kun skiftes ut av kvalifiserte fagfolk eller Miele serviceavdeling.
- ▶ Flerveis-stikkontakt eller skjøtekabler gir ikke nødvendig sikkerhet for vinskabet (brannfare). De må ikke brukes for å koble vinskabet til el-nettet.
- ▶ Hvis fuktighet kommer i kontakt med spenningsførende deler eller med tilkoblingsledningen, kan det føre til kortslutning. Vinskabet må ikke brukes i områder hvor det er fuktighet eller fare for vannsprut (f.eks. garasje, vaskekjeller).
- ▶ Dette vinskabet skal ikke brukes på ikke-stasjonære oppstillingssteder (f.eks. skip).
- ▶ Skader på vinskabet kan utsette brukeren for fare. Kontroller at vinskabet ikke har synlige skader. Et skadet vinskab må ikke tas i bruk.
- ▶ Dette vinskabet er ikke ment for innbygging.

Sikkerhetsregler og advarsler

► Ved installasjons- og vedlikeholdsarbeider samt reparasjoner, må vinskabet kobles fra el-nettet. Vinskabet er kun koblet fra el-nettet når:

- sikringene i elektroinstallasjonen er koblet ut eller
- skrusikringene i elektroinstallasjonen er skrudd helt ut eller
- tilkoblingsledningen er koblet fra el-nettet. For tilkoblingsledning med støpsel: Ta tak i støpselet, ikke i tilkoblingsledningen for å trekke ut støpselet.

► Installasjon, vedlikehold og reparasjoner utført av ukyndige kan føre til betydelig fare for brukeren.

Installasjon, vedlikehold og reparasjoner må bare utføres av fagfolk som er autorisert av Miele.

► Hvis vinskabet ikke repareres av servicefolk som er autorisert av Miele, tapes krav i forbindelse med garanti.

► Defekte deler skal kun erstattes av originale reservedeler fra Miele. Kun ved bruk av disse delene kan Miele garantere at de sikkerhetskravene som stilles til produktene, blir oppfylt.

► Pga. spesielle krav (f.eks. når det gjelder temperatur, fuktighet, kjemisk stabilitet, slitestyrke og vibrasjon), er vinskabet utstyrt med en spesial-lyspære. Denne lyspæren skal kun brukes til det den er bestemt for. Lyspæren er ikke egnet for rombelysning. Den skal kun skiftes ut av fagfolk som er autorisert av Miele eller av Mieles serviceavdeling. Dette vinskabet inneholder flere lyskilder som har minst energiklasse G.

Sikkerhetsregler og advarsler

Forskriftsmessig installasjon

- ▶ Foreta omhengsling av døren (ved behov) i henhold til den medfølgende monteringsanvisningen.
- ▶ Bruk alltid vernehansker ved transport og oppstilling av vinskabet.
- ▶ Still opp vinskabet ved hjelp av en person til.

Forskriftsmessig bruk

- ▶ Vinskabet er konstruert for en bestemt klimaklasse (omgivelsestemperaturområde) og grensene for denne må overholdes. Klimaklassen står på typeskiltet inne i vinskabet. En lavere omgivelsestemperatur fører til at kompressoren står stille i lengre tid, slik at vinskabet ikke kan opprettholde den nødvendige temperaturen under enkelte omstendigheter.
- ▶ Ikke dekk til ventilasjonsarealene. Da blir ikke problemfri luftføring sikret. Energiforbruket stiger, og det kan oppstå skader på deler.
- ▶ Hvis du oppbevarer matvarer som inneholder fett eller olje i vinskabet, pass på at ev. fett eller olje som renner ut, ikke kommer i kontakt med kunststoffdeler i vinskabet. Det kan oppstå spenningsprekker i kunststoffet, slik at kunststoffet brister eller får rifter.
- ▶ Brann- og eksplosjonsfare. Ikke oppbevar eksplosive stoffer og ikke produkter med brennbare drivgasser (f.eks. spraybokser) i vinskabet. Eksplosive gassblandinger kan antennes av elektriske komponenter.
- ▶ Eksplosjonsfare. Ikke bruk elektriske apparater i vinskabet. Det kan føre til gnistdannelse.

Tilbehør og reservedeler

- ▶ Bruk kun originalt tilbehør fra Miele. Hvis andre deler monteres i eller til maskinen, tapes krav i forbindelse med garanti og/eller produktansvar.
- ▶ Miele gir opp til 15 år, men minst 10 år leveringsgaranti for viktige reservedeler etter endt produksjon av vinskabet.

Rengjøring og stell

- ▶ Ikke bruk olje eller fett på dørpakningen. Det kan gjøre den porøs med tiden.
- ▶ Dampen fra en damprenser kan trenge inn til strømførende deler og forårsake en kortslutning. Bruk aldri damprenser til rengjøring av vinskabet.
- ▶ Advarsel. Ikke bruk mekaniske eller andre hjelpemidler som ikke er anbefalt av produsenten, for at avrimingen skal gå raskere.
- ▶ Spisse eller skarpe gjenstander skader kjøleelementene og vinskabet blir ødelagt. Ikke bruk spisse eller skarpe gjenstander for å
 - fjerne rim- og islag,
 - fjerne rester, f.eks. fra etiketter.

Sikkerhetsregler og advarsler

Transport

- ▶ Transporter alltid vinskabet stående og i transportforpakningen, slik at det ikke oppstår skader.
- ▶ Stor fare for skade. Vinskabet er tungt, og skal transporteres ved hjelp av 2 personer.

Retur og gjenvinning av gamle produkter

- ▶ Barn som leker, kan bli sperret inne i vinskabet og bli kvalt.
 - Demonter døren.
 - La treristene/metallristene bli værende i vinskabet, slik at barn ikke kan klatre inn.
 - På vinskaper med dørlås forhindrer du at barn som leker, stenger seg inne og dermed havner i livsfare.
- ▶ Fare for elektrisk støt!
 - Kutt av støpselet på nettkabelen.
 - Kutt av nettkabelen på det gamle produktet.

Sørg for at støpselet og nettkabelen leveres separat fra det gamle produktet ved retur og gjenvinning.

- ▶ Under og etter avfallshåndteringen må du sørge for at vinskabet ikke settes i nærheten av bensin eller andre brennbare gasser og væsker.

- ▶ Brannfare grunnet olje eller kjølemiddel som lekker! Kjølemiddelet og oljen i kjøle-/fryseskapet er brennbar. Kjølemiddel eller olje kan antenne hvis konsentrasjonen er høy nok, og hvis de kommer i kontakt med en ekstern varmekilde.

Sørg for at kjølekretsløpet ikke blir skadet under avfallshåndteringen, slik at ukontrollert utslipp av kjølemiddel (informasjon på typeskiltet) og olje unngås.

- ▶ Kjølemedium som spruter ut, kan skade øynene! Ikke ødelegg deler av kuldekretsløpet, f.eks. ved å
 - stikke hull på fordamperens kjølemediumkanaler,
 - brette av rør,
 - skrape av overflatebelegg.

Sikkerhetsregler og advarsler

Symbol på kompressoren (avhengig av modell)

Denne henvisningen har bare betydning for resirkuleringen. I normaldrift er det ingen fare.



► Oljen i kompressoren kan være dødelig ved svelging og hvis den trenger inn i luftveiene.

Aktivt miljøvern

Retur og gjenvinning av emballasjen

Emballasjen benyttes til håndtering og beskytter produktet mot transport-skader. Emballasjematerialene er valgt med sikte på miljøvennlighet og avfallsbehandling og kan derfor generelt gjenvinnes.

Gjenvinning av emballasjen til materialkretsløpet medfører besparelser av råstoffer. Benytt deg av materialspesifikke gjenvinningsstasjoner og returmøstigheter. Miele-forhandleren tar transportemballasjen i retur.

Retur og gjenvinning av det gamle produktet

Elektriske og elektroniske produkter inneholder ofte verdifulle materialer. De inneholder imidlertid også skadelige stoffer, blandinger og komponenter, som har vært nødvendige for produktets funksjon og sikkerhet. I restavfallet eller ved feil behandling kan disse stoffene være helseskadelige og skade miljøet. Kast derfor aldri produktene som restavfall.



Pass på at ditt kjøle-/fryseskap ikke skades før det returneres og gjenvinnes på en forsvarlig og miljøvennlig måte. På den måten sikres det at kjølemiddelet i kuldekretsløpet og oljen i kompressoren ikke kan lekke ut i omgivelsene.

Benytt i stedet de offentlige returpunktene for innlevering og gjenvinning av slike produkter. Produktene kan leveres gratis til kommunale gjenvinningsstasjoner, forhandlere av tilsvarende produkter eller til Miele. For mer informasjon, se www.miele.no. Du er selv juridisk ansvarlig for å slette personlige data som måtte befinne seg i de gamle produktene. Du er rettslig forpliktet til å ta ut gamle batterier, akkumulatører og lamper som ikke sitter fast i produktet, og som kan tas ut uten at de blir ødelagt. Ta dem med til et egnet returpunkt, der de kan leveres gratis. Sørg for at produktet oppbevares utilgjengelig for barn til det kjøres bort.

Slik sparer du energi ...

- Oppstillingssted** Vinskapet må oftere kjøles ned ved høye omgivelsestemperaturer, og forbruker da mer energi. Derfor:
- Sett opp vinskapet i et godt ventilert rom.
 - Ikke sett vinskapet ved siden av et varmeelement (radiator, komfyr).
 - Beskytt vinskapet mot direkte sollys.
 - Sørg for en ideell omgivelsestemperatur rundt 20 °C.
 - Hold ventilasjonsåpningene frie og fjern støv fra dem regelmessig.
- Temperaturinnstilling** Jo kaldere den innstilte temperaturen er, desto høyere er strømforbruket. Følgende innstillinger anbefales:
- +12 til +14 °C.
- Bruk** Varme som kommer inn, samt begrenset luftsirkulasjon øker energiforbruket. Derfor:
- Hold aldri skapdøren åpen lenger enn nødvendig. God sortering av vinflaskene hjelper.
 - Lukk døren helt igjen etter at du har åpnet den.
 - Hold deg til plasseringen av trehyllene, slik som de var ved levering.
 - Ikke overfyll trehyllene, luften må kunne sirkulere.
 - Hold vifteåpningene i vinskapet frie.
 - Bruk veggavstandsholderne. Avstandsholderne på baksiden av vinskapet sørger for at det deklarererte energiforbruket oppnås.

Oversikt

Produktbeskrivelse

Produktoversikt

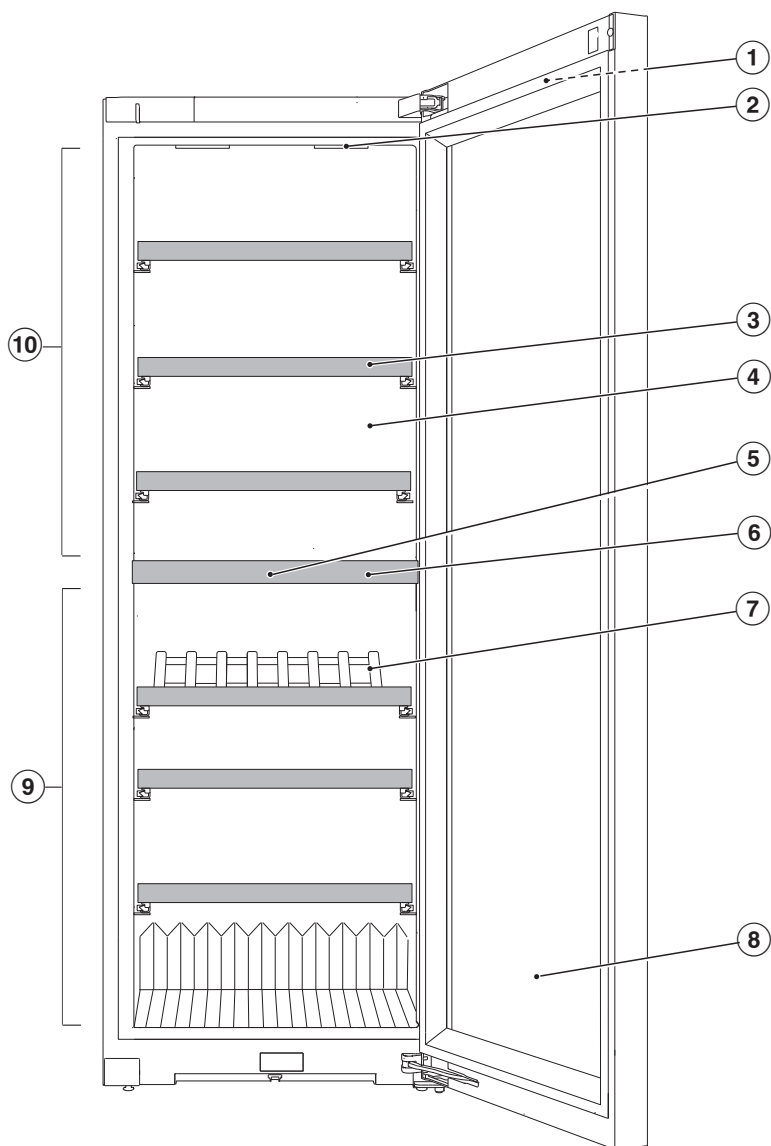

- ① Display på utsiden av døren
- ② Innvendig belysning og presentasjonslys (i begge vintempereringssonene): Ved bruk av LED-lys er det ingen fare for at vinen blir påvirket av varme eller UV-stråler.
- ③ Trehyller med lister til å skrive på (NoteBoards)
- ④ Tørr bakvegg for å unngå kondens
- ⑤ Luktfilter (Active AirClean-filter)
- ⑥ Isolasjonsplate mellom vintempereringssonene: Ulike typer vin kan lagres ved forskjellige temperaturer samtidig.
- ⑦ PresenterFrame
- ⑧ Glassdør: Det UV-bestandige sikkerhetsglasset beskytter vinen din mot skadelige UV-stråler.
- ⑨ Nedre vintempereringssone med justering av luftfuktigheten (ActiveHumidity) for langvarig lagring
- ⑩ Øvre vintempereringssone

Oversikt



Display

Displayet kan bli ripet av spisse eller skarpe gjenstander, f.eks. spiker, blyanter etc.

Displayet skal kun berøres med fingrene.

Hvis fingrene er kalde, er det ikke sikkert at displayet reagerer.





- ① Indikator messeinnstilling
(kun synlig når funksjonen Messeinnstilling er koblet inn)
- ② Temperaturindikator for øvre vintempereringssone
Sensortast for innstilling av temperatur
- ③ Sensortast for presentasjonslys 
til inn- og utkobling av innvendig belysning ved lukket skapdør
- ④ Temperaturindikator for nedre vintempereringssone og
sensortast for innstilling av temperatur og luftfuktighet
(ActiveHumidity)
- ⑤ Sensortast innstillingsmodus 
for valg av forskjellige funksjoner i innstillingsmodus
- ⑥ Indikator for Miele@home tilkoblingsstatus
(kun synlig når funksjonen Miele@home er konfigurert)

Innstillingsmodus

Presentasjonslys

Dersom du ønsker å presentere vinflaskene dine, selv om døren er lukket, kan du stille inn den innvendige belysningen slik at det er lys selv om døren er lukket.

Du kan slå av og på presentasjonslyset via sensortasten  i displayet. Når presentasjonslyset er slått på, lyser sensortasten  oransje.

Presentasjonslyset kan stilles inn separat eller kobles ut for hver enkelt vintempereringssone (se kapittel «Tilpasse innstillinger»).

Låsefunksjon /

Når låsefunksjonen er slått på, beskytter den mot uønsket utkobling av vinskabet og mot uønskede justeringer av en annen person, f.eks. barn.

Hvis du f.eks. vil justere temperaturen en kort stund, kan du deaktivere låsefunksjonen midlertidig (se kapittel «Tilpasse innstillinger»).

Koble ut vinskabet (begge vintempereringssoner samtidig)

Se kapittel «Igangsetting», avsnitt «Inn- og utkobling av vinskabet».

Sabbat-modus

For å understøtte religiøse skikker har vinskabet Sabbat-modus (se kapittel «Tilpasse innstillinger»).

Ved innkoblet Sabbat-modus deaktiveres midlertidig:

- den innvendige belysningen ved åpen dør
- presentasjonslyset ved lukket dør
- displayet
- alle akustiske og optiske signaler
- en aktiv WiFi-forbindelse
- påminnelser (f.eks. indikator for Active AirClean-filter): Det innstilte tidsintervallet blir satt på pause

Alle andre tidligere aktiverte funksjoner forblir aktivert.

Når Sabbat-modus er koblet inn, kan du ikke foreta noen innstillinger på vinskabet.

Informasjon om Sabbat-modus

Dette produktet er sertifisert av Star-K – et internasjonalt institutt for Koscher-sertifisering. Her kan du åpne versjonen av Star-K-sertifiseringen.

Tidsrom frem til døralarmen skal aktiveres

Her kan du endre tidsrom frem til døralarmen skal aktiveres etter at døren er åpnet (se kapittel «Tilpasse innstillinger»).

Oversikt

Miele@home @

Vinskapet ditt er utstyrt med en integrert WiFi-modul.

Nettverkstilkoblingen er deaktivert fra fabrikk.

Her kan du konfigurere funksjonen Miele@home for første gang, deaktivere og aktivere WiFi eller nullstille nettverkskonfigurasjonen (se kapittel «Tilpasse innstillinger»).

For å bruke den trenger du:

- Et WiFi-nettverk
- Miele App
- En brukerkonto hos Miele. Du kan opprette brukerkontoen via Miele Appen.

Miele Appen veileder deg ved tilkobling av vinskapet til hjemmenettverket ditt.

Etter at du har koblet vinskapet til WiFi-nettverket, kan du f.eks. utføre følgende operasjoner med appen:

- Hente informasjon om driftstilstanden til vinskapet
- Endre innstillingene på vinskapet

Gjennom tilkobling av vinskapet til WiFi-nettverket, øker strømforbruket, også når vinskapet er slått av.

Forsikre deg om at signalet til WiFi-nettverket ditt har tilstrekkelig signalstyrke der hvor vinskapet skal plasseres.

Tilgjengelighet WiFi-forbindelse

WiFi-forbindelsen deler et frekvensområde med andre produkter (f.eks. mikrobølgeovner, fjernstyrte leker). Dermed kan det oppstå tidvise eller fullstendige forstyrrelser på forbindelsen.

Kontinuerlig tilgjengelighet av de tilbudte funksjonene kan derfor ikke garanteres.

Tilgjengelighet Miele@home

Bruken av Miele Appen er avhengig av tilgjengeligheten til Miele@home-tjenestene i ditt land.

Miele@home-tjenesten er ikke tilgjengelig i alle land.

Informasjon om tilgjengelighet finner du via internettsiden www.miele.com.

Miele-app

Miele app kan lastes ned gratis fra Apple App Store® eller Google Play Store™.



Tastelyd /

Her kan du slå på eller av tastelyden (se kapittel «Tilpasse innstillinger»).

Varsel- og signaltoner /

Her kan du endre lydstyrke for varsel- og signaltoner (f.eks. døralarm eller ved en feilmelding). Eller du kan slå helt av varsel- og signaltonene hvis de forstyrrer deg (se kapittel «Tilpasse innstillinger»).

Lysstyrke i displayet

Her kan du tilpasse lysstyrken i displayet til lysforholdene i rommet (se kapittel «Tilpasse innstillinger»).

Temperaturenhet °C/°F

Her kan du stille inn ønsket temperatur-enhet (°Celsius eller °Fahrenheit) (se kapittel «Tilpasse innstillinger»).

Messeinnstilling

Her kan du koble ut messeinnstillingen hvis messeinnstillingen er slått på fra fabrikk (i displayet vises ) (se kapittel «Tilpasse innstillinger»).

Messeinnstillingen gjør det mulig for forhandlere å presentere vinskabet uten at det blir kaldt. Denne innstillingen er ikke nødvendig for privat bruk.

Fabrikkinnstillinger

Her kan du nullstille vinskabets innstillinger til fabrikkinnstillinger (se kapittel «Tilpasse innstillinger»).

Tips: Nullstill innstillingene på skabet til fabrikkinnstillingene når du leverer skabet til gjenvinning, selger det eller tar i bruk et brukt skap. Dermed nullstilles også nettverkskonfigurasjonen, slik at alle personlige data fjernes fra vinskabet. Dessuten har ikke forrige eier lenger tilgang til vinskabet.

Informasjon om vinskabet

Her kan du se modellbetegnelsen og serienummeret til vinskabet.

Ha denne produktinformasjonen klar:

- ved integrering av vinskabet i WiFi-nettverket (se kapittel «Tilpasse innstillinger», avsnitt «Første konfigurering av Miele@home»).
- for å melde en ev. feil til Miele's serviceavdeling (se kapittel «Service»).
- for å be om informasjon fra EPREL-databasen (se kapittel «Service»).

Indikator for Active AirClean-filter

Luftfiltreringen via Active AirClean-filteret sørger for at luften forblir fri for støv og lukt.

Indikatoren for Active AirClean-filteret  i displayet minner deg ca. hver 12. måned på at Active AirClean-filteret må byttes (se kapittel «Rengjøring og stell», avsnitt «Utskiftning av Active AirClean-filtre»).

Her kan du aktivere indikatoren for Active AirClean-filteret (se kapittel «Tilpasse innstillinger»).

Oversikt

Medfølgende tilbehør

Active AirClean-filter

Active AirClean-filtrene mellom vin-tempereringssonene sørger for en optimal luftutskiftning og dermed for høy luftkvalitet.



Kritt

Bruk det vedlagte krittet til å skrive på NoteBoards på trehyllene. Takket være informasjonen på NoteBoards får du god oversikt over vinsortene du har lagret.

Sikkerhet

Temperaturalarm

Vinskapet er utstyrt med en temperaturalarm, slik at temperaturen ikke kan stige eller synke ubemerket, noe som kan skade vinen.

Hvis temperaturen blir for varm eller for kald, lyser den respektive temperaturindikatoren   rødt.

I tillegg høres et varselsignal til alarmtilstanden er over eller blir koblet ut.

Hvor lang tid det tar før vinskapet oppfatter at et temperaturområde er for varmt eller for kaldt, er avhengig av den innstilte temperaturen.

Det akustiske og optiske signalet utløses i følgende situasjoner:

- Når du sorterer og tar ut vinflasker, og det strømmer inn for mye varm romluft.
- Du legger inn en større mengde vinflasker.
- Det har oppstått et strømbrudd.
- Vinskapet er defekt.

Utkobling av temperaturalarmen før den stanser av seg selv

Før du slår av temperaturalarmen, bør du ha funnet årsaken og løst problemet.

Hvis varselsignalet er forstyrrende, kan du koble det ut før det stanser av seg selv.

■ Trykk på .

 slukker og varselsignalet stopper.



I temperaturindikatoren til den aktuelle vintempereringssonen blinker den høyeste temperaturen som har vært i vintempereringssonen i ca. 1 minutt. Deretter skifter temperaturindikatoren til aktuell temperatur i vintempereringssonen.

Døralarm

Vinskapet er utstyrt med en døralarm, for å forhindre energitap dersom skapdøren er åpen, og for å beskytte vinflaskene mot temperatursvingninger.

Dersom skapdøren står åpen lenge, lyser  gult i displayet. I tillegg høres et varselsignal og den innvendige belysningen pulserer.

Tiden frem til døralarmen høres, kan endres (se kapittel «Justere innstillinger», avsnitt «Endre tidsrom for start av døralarm »).

Det akustiske varselsignalet til døralarmen kan også kobles ut (se kapittel «Tilpasse innstillinger», avsnitt «Endre lydstyrken på varsel- og lydsignaler / »).

Når døren lukkes igjen, stopper varselsignalet, og  slukker i displayet.

Utkobling av døralarmen før den stanser av seg selv

■ Trykk på .

Varselsignalet stopper,  slukker og den innvendige belysningen lyser konstant.

Dersom døren ikke blir lukket, gjentas døralarmen etter ca. 1 minutt.

Oversikt

Innredning

Ta ut og sette inn trehyller igjen

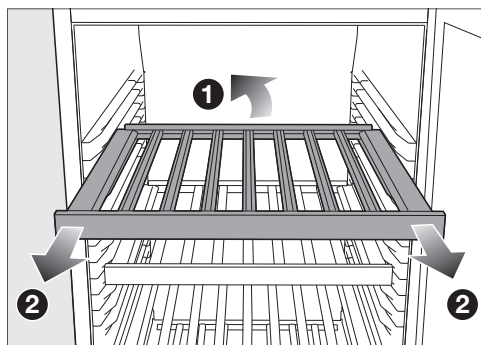

- Løft trehyllen litt i bakkant ① og trekk den ut forover ②.

Trehyllene er sikret med uttreksstoppere, slik at de ikke skal kunne trekkes ut utilsiktet.

- Sett trehyllen inn igjen i ønsket posisjon.

⚠ Fare for skade hvis vinflasker faller ned.

Under visse omstendigheter kan vinflasker kile seg fast i trehyllene som ligger over, og falle ut av vinskabet/kjøle-/fryseskabet når trehyllene trekkes ut.

Trekk alltid trehyllene sakte og varsomt ut.

⚠ Fare for skade dersom glasset knuser.

Trehyller og vinflasker som stikker ut, kan føre til skade på glassdøren, dersom den lukkes.

Pass på at trehyller og vinflasker ikke stikker ut.

Maksimal kapasitet

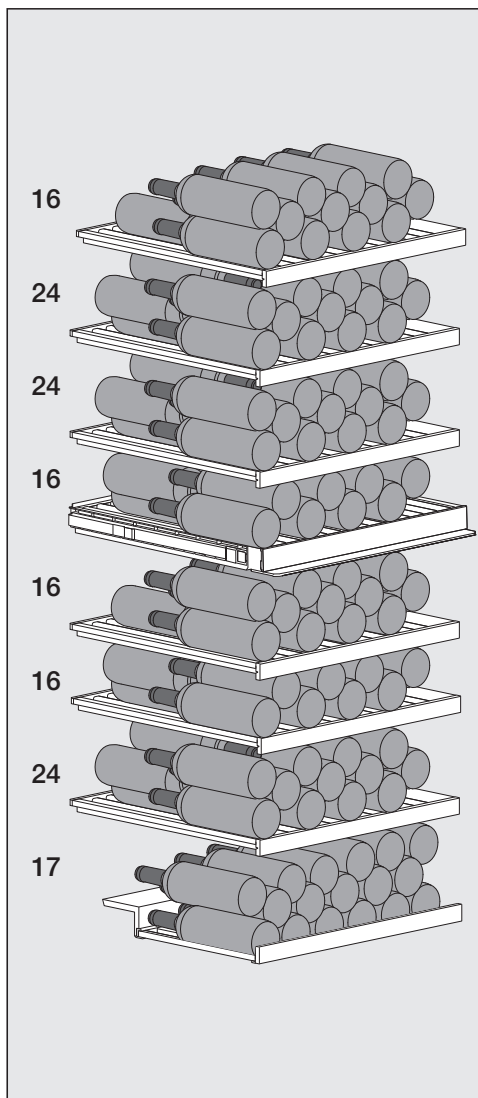

Du kan lagre maksimalt 153 flasker (0,75 l; Flasketype: Bordeauxflaske) i vinskabet:

- 80 flasker i den øvre vintempereringssonen og

- 73 flasker i den nedre vin-tempereringssonen.

Plassering på trehyllen

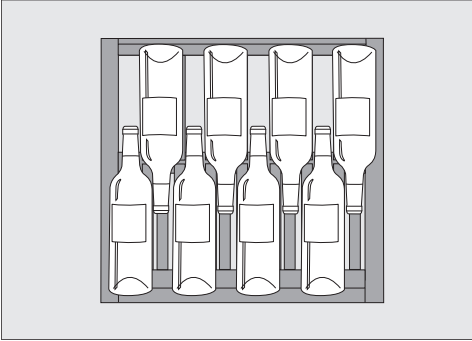

Plassering av den nedre flaskeraden på trehyllene eller PresenterFrame

⚠ Fare for skade grunnet overbelastning.

Overskridelse av anbefalt maksimumsbelastning kan føre til skade på trehyllene.

Hver enkelt trehylle tåler maks. 40 kg.

PresenterFrame tåler også 40 kg

Skrive på lister (NoteBoards)

For at du skal få god oversikt over de lagrede vinsortene, kan du skrive på NoteBoards på trehyllene.

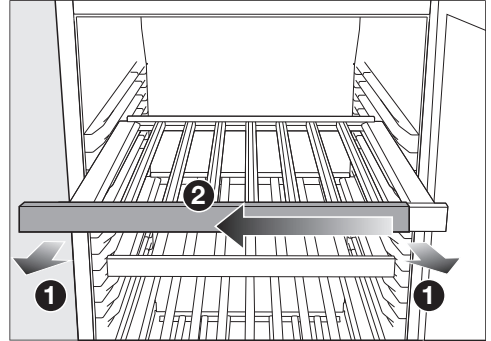

- Trekk trehyllen et stykke forover **1**.
- Trekk ditt NoteBoard av trehyllen mot den ene siden **2**.
- Du kan viske ut det du har skrevet med kritt, med en fuktig klut.

⚠ Fare for skade ved bruk av uegnet rengjøringsmiddel.

Belegget på lister til å skrive på (Noteboards) kan bli skadet ved rengjøring med rengjøringsmiddel. Rengjør NoteBoards kun med rent vann.

- Bruk det vedlagte krittet til å skrive på et NoteBoard. Vi anbefaler eventuelt å bruke følgende produkter til det du vil skrive:

- flytende kritt, som f.eks. edding 4095 krittmarkør
- vanlig tavlekritt

Oversikt

⚠ Fare for skade hvis du bruker feil produkter til å skrive/tegne med. Du må aldri skrive på et NoteBoard med kulepenn, fargestifter eller blyanter, korrekturstift, oljekritt, tusj (som f.eks. markør, merkepenn, folieskriver osv.). Produktene er vanskelige eller umulige å fjerne fra et NoteBoard.

Bruk kun anbefalte skriveprodukter, da disse er enkle å fjerne fra et NoteBoard.

- Skyv NoteBoard på trehyllen igjen fra den ene siden.

Bruke PresenterFrame

Med PresenterFrame kan du presentere utvalgte viner slik at etiketten på vinflasken også kan sees når døren er lukket.

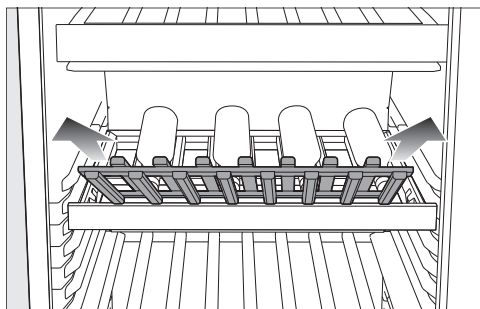

- Ta PresenterFrame opp og ut.

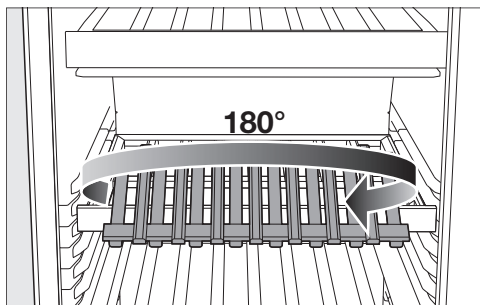

- Drei PresenterFrame 180° rundt sin egen akse.

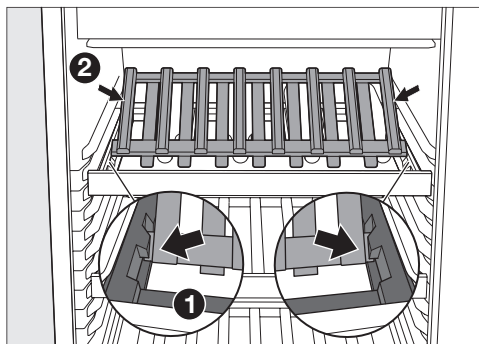

- Sett inn PresenterFrame slik at den smekker på plass i holderne på trehyllen til venstre og høyre **1**.

Tips: PresenterFrame er satt inn riktig vei dersom yttersiden av den er i flukt med trehyllene **2**.

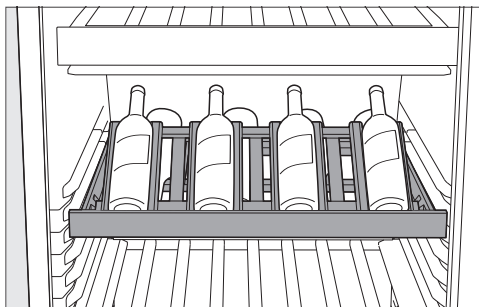

- Legg vinflaskene på PresenterFrame.

Fremfor alt åpnede vinflasker kan lagres optimalt på PresenterFrame.

- Slå på presentasjonslyset etter behov (se kapittel «Bli kjent», avsnitt «Innstillingsmodus ⚙») for å kunne fremheve de utvalgte vinflaskene på riktig måte.

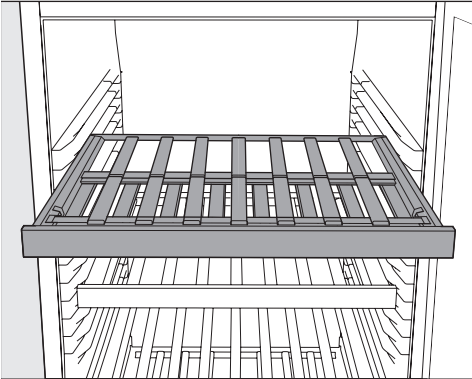

- Dersom du ikke trenger PresenterFrame, dreier PresenterFrame 180° rundt sin egen akse og legg inn PresenterFrame igjen på rammen til trehyllen.

Igangsetting

Før første gangs bruk



- Fjern alle forpakkingsmaterialer og beskyttelsesfolier.
- Rengjør skapet innvendig og tilbehøret (se kapittel «Rengjøring og stell»).

Tilkobling av vinskabet

- Koble vinskabet til el-nettet, som beskrevet i kapittel «Installasjon», avsnitt «Elektrotilkobling».

I displayet vises først Miele, deretter .

Aktivere luftfilter (Active AirClean-fil-ter)

- Aktiver indikatoren for Active AirClean-filteret  (se kapittel «Tilpasse innstillinger», avsnitt «Aktivere indikatoren for Active AirClean-filteret »).

Innkobling av vinskabet



- Trykk på  i displayet.

Hvis displayet blir værende uberørt i en stund, går displayet over i energisparemodus og blir mørkt.

Vinskabet begynner å kjøle og den innvendige belysningen tennes når døren åpnes.

Avhengig av omgivelsestemperatur og innstilling, kan det ta noen timer før de ønskede temperaturene er nådd i de aktuelle vintempereringssonene og vises konstant.

Utkobling av vinskabet

- Trykk på .
- Sveip mot venstre eller høyre til  vises i midten.
- Trykk på .

Kjølingen og den innvendige belysningen er slått av.

I displayet vises .

Obs: Vinskabet er ikke koblet fra strømmettet når det er slått av.

Ved lengre fravær

Hvis vinskabet blir koblet ut ved lengre fravær, men ikke blir rengjort, er det fare for muggdannelse hvis det er lukket.

Vinskabet må rengjøres.



Hvis du ikke skal bruke vinskabet på lenge, må du være oppmerksom på følgende:

- Slå av vinskabet.
- Trekk ut støpslet eller koble ut sikringen i husinstallasjonen.
- Rengjør vinskabet og la det stå åpent for å sikre tilstrekkelig lufting og unngå luktdannelse.

Innstilling av temperaturene i vintempereringssoner

Temperaturene i de to vintempereringssonene kan stilles inn uavhengig av hverandre.

For langtidslagring av vinene dine anbefales en temperatur mellom 12 og 14 °C.

- Trykk på temperaturindikatoren for den vintempereringssonen du ønsker å stille inn temperaturen for.
- **Nedre vintempereringssone:** Berør .
- Sveip mot venstre eller høyre til ønsket temperatur vises i midten.
- Trykk på ønsket temperatur for å bekrefte.
- Berør  for å forlate innstillingsnivået.

Temperaturindikatoren går tilbake til den faktiske temperaturen i vintempereringssonen.

Hvis du har forandret temperaturinnstilling:

- Kontroller temperaturindikatoren etter et par timer. Først da har den virkelige temperaturen blitt stilt inn.
- etter ca. 6 timer når kjøle-/fryseskapet er lite fylt
- etter ca. 24 timer når kjøle-/fryseskapet er fullt

Hvis temperaturen skulle være for høy eller lav etter dette:

- Still inn temperaturen på nytt.

Mulige innstillingsverdier for temperaturen

Temperaturen i alle vintempereringssonene kan stilles inn fra 5 °C til 20 °C.

Temperaturindikator for vintempereringssoner

Ved normal drift vises **den gjennomsnittlige faktiske temperaturen** i de ulike vintempereringssonene i displayet.

Avhengig av omgivelsestemperatur og innstilling, kan det ta noen timer før ønsket temperatur er nådd og vises konstant.

Betjening

Stille inn luftfuktigheten (ActiveHumidity) i den nedre vintempereringssonen δ ... δ

For at fuktighetsinnstillingen skal fungere feilfritt kreves en omgivelsestemperatur på 19 til 28 °C.

- Trykk på temperaturindikatoren til den nedre vintempereringssonen i displayet.
- Sveip mot venstre til δ ... δ vises i midten.
- Trykk på δ ... δ .
- Sveip mot venstre eller høyre til den ønskede luftfuktigheten (δ eller $\delta\delta$) vises i midten.
- Trykk på ønsket innstilling for å bekrefte.
- Berør \leftarrow for å forlate innstillingsnivået.

Avhengig av omgivelsestemperatur og innstilt luftfuktighet, kan det ta noen timer før ønsket luftfuktighet er nådd.

Mulige innstillingsverdier for luftfuktigheten

Du kan justere luftfuktigheten i to trinn og dermed tilpasse den etter dine behov.

- δ : lav luftfuktighet
- $\delta\delta$: høy luftfuktighet

Ønsker du å bruke den nedre vintempereringssonen til langtidsoppbevaring av vinflasker med naturkorker, anbefaler vi å velge høy luftfuktighet $\delta\delta$.

Vær oppmerksom på at energiforbruket øker litt med den innstilte luftfuktigheten.

Optimal vinlagring

Vin utvikler seg stadig avhengig av omgivelsene. Dermed er både temperaturen og kvaliteten på vinen utslagsgivende for holdbarheten.

Med en konstant temperatur som er tilpasset vinen, samt optimal luftfuktighet og luktfrie omgivelser, har dette vinskabet optimale lagringsbetingelser for vinen.

Dessuten vil vinskabet (i motsetning til et kjøleskap) garantere omgivelser med få vibrasjoner, slik at vinens modningsprosess ikke forstyrres.

Riktig temperatur

Du kan lagre vin optimalt ved en temperatur på mellom 6 og 18 °C. Hvis du vil lagre rødvin og hvitvin sammen, velger du en temperatur på mellom 12 og 14 °C. Denne temperaturen er egnet for hvitvin og rødvin. Rødvin bør deretter tas ut og åpnes minst to timer før den drikkes for å la vinen luften seg og utvikle sin aroma.

En lagringstemperatur som er for høy (over 22 °C) får viner til å modnes for raskt, og hindrer smaker i å utvikle seg videre. Men hvis lagringstemperaturen er for lav (under 5 °C), kan ikke vin modnes optimalt.

Når det er varmt, utvider vinen seg og når det er kaldt trekker den seg sammen – temperatursvingninger betyr stress for vinen, som avbryter modningen. Det er derfor svært viktig å sørge for at temperaturen holdes nesten uten svingninger.

Anbefalte drikketemperaturer

Vinsort	Anbefalt drikketemperatur*
Lette, fruktige rødviner:	14 °C til 16 °C
Tunge rødviner	18 °C
Roséviner:	8 °C til 10 °C
Fine, aromatiske hvitviner:	8 °C til 12 °C
Tunge eller søte hvitviner:	12 °C til 14 °C
Sekt, Prosecco:	7 °C til 9 °C
Champagne:	5 °C til 7 °C

* Fordi vinen varmes opp når den skjenkes i glass, bør du lagre den 1 til 2 °C kjøligere enn anbefalt drikketemperatur.

Tips: Tunge rødviner bør åpnes 2–3 timer før de skal drikkes, slik at vinen får surstoff og kan utvikle aromaen skikkelig.

Godt å vite

Luftfuktighet

Det er veldig viktig med høy luftfuktighet for lagring av vinflasker med naturkorker, slik at naturkorken holder seg fuktig utenfra. Ved for lav luftfuktighet tørker korken utenfra, og flasken er dermed ikke tett lenger. Dersom det kommer oksygen inn i flasken, blir vinen garantert ødelagt.

For å sikre at naturkorken i vinflaskene i også blir fuktet fra innsiden er det lurt å oppbevare vinflaskene horisontalt, slik at naturkorken holder seg tett selv ved lengre lagring.

Luftkvaliteten

Active AirClean-filteret i vin-tempereringssonene sørger for høy luftkvalitet ved å binde plagsom lukt.

Luftfiltreringen via Active AirClean-filteret sørger for at luften forblir fri for støv og lukt.

Dessuten beskyttes vinen mot en eventuell luktoverføring, fordi lukter kan overføres til vinen gjennom korken.

Svært lite vibrasjon under lagring

Vibrasjoner og bevegelser har negativ innvirkning på vinens modningsprosess, og dette kan igjen påvirke smaken på vinen.

Den vibrasjonsdempede kompressoren i vinskapet gjør at vinflaskene dine kan lagres skånsomt.

For å sikre at resten av vinflaskene forblir mest mulig uberørt når du tar ut en vinflaske må du helst lagre de samme vinsortene ved siden av hverandre på samme trehyll. Videre bør du unngå å stable vinflaskene oppå hverandre på trehyllen.

Beskyttelse mot UV-stråler

Ultrafiolett lys påvirker vinens lagrings-evne negativt. Vinen eldes for tidlig.

Dessuten kan det forekomme kjemiske reaksjoner og smaksendringer i vinen.

Glassdøren av UV-bestendig sikkerhetsglass beskytter vinen din mot skadelige UV-stråler.





Ved bruk av LED-lys i den innvendige belysningen, er det heller ingen fare for at vinen blir påvirket av varme eller UV-stråler.

Forklaringer på de ulike innstillingene



Når du er i innstillingsmodus , kobles døralarmen og andre varsler automatisk ut.

Innstilling av lysstyrken til presentasjonslyset



Presentasjonslyset kan stilles inn separat i ulike lysstyrker eller kobles ut helt for hver enkelt vintempereringszone.

- Trykk på .
- Sveip mot venstre eller høyre til  vises i midten.
- Trykk på .
- Sveip mot venstre eller høyre til ønsket vintempereringszone vises i midten.
- Trykk på den ønskede vintempereringssonen.
- Velg ønsket lysstyrke ved å sveipe til venstre eller høyre på segmentlinjen (trinn 1–7).
- Dersom du ønsker å slå av presentasjonslyset helt, sveiper du helt mot venstre til segmentlinjen slukker helt.
- Bekreft ønsket innstilling ved å trykke på segmentlinjen.
- Alternativ: Bekreft den ønskede innstillingen ved å berøre .
- Berør  for å forlate innstillingsnivået.

Slå på låsefunksjon /

- Trykk på .
- Sveip mot venstre eller høyre til  vises i midten.
- Trykk på .

Når låsefunksjonen er slått på, lyser  oransje.





- Berør  for å forlate innstillingsnivået.
- Åpne og lukk skapdøren. Først da er låsefunksjonen  aktiv.

Deaktivere låsefunksjonen / for en kort stund

- Berør temperaturindikatoren for den vintempereringssonen du ønsker å justere temperaturen for.
- Hold  inne i ca. seks sekunder. Visningen går over i temperaturregulering.
- Velg ønskede innstillinger.

Låsefunksjonen  slås på igjen ved å åpne og lukke døren.

Slå av låsefunksjonen / helt

- Trykk på .
- Hold  inne i ca. seks sekunder.
- Sveip mot venstre eller høyre til  vises i midten.
- Trykk på .





Når låsefunksjonen er slått av, lyser  hvitt.

- Berør  for å forlate innstillingsnivået.

Tilpasse innstillinger

Innkobling av Sabbat-modus

Når Sabbat-modus  er koblet inn, kan du ikke endre noen innstillinger.

- Trykk på .
 - Sveip mot venstre eller høyre til  vises i midten.
 - Trykk på .
-  lyser oransje.
- Berør  for å forlate innstillingsnivået.

Når Sabbat-modus  er slått på, vises dette i ca. tre sekunder i displayet.

Deretter slås displayet av.

Siden de optiske og akustiske alarmerne er koblet ut, må du passe på at døren er skikkelig lukket.

Slå av Sabbat-modus

Funksjonen Sabbat-modus  kobles automatisk ut etter ca. 80 timer.

Du kan også slå av funksjonen Sabbat-modus  tidligere om du ønsker det.

- Trykk på det sorte displayet.

 vises.

- Trykk på .





 lyser oransje.

- Trykk igjen på symbolet .



Når Sabbat-modus er slått av, lyser  hvitt.

- Berør  for å forlate innstillingsnivået.

Forandre tidsrom frem til dør- alarmen skal aktiveres

- Trykk på .
- Sveip mot venstre eller høyre til  vises i midten.
- Trykk på .
- Sveip mot venstre eller høyre til ønsket tidsrom mellom 30 sekunder og 3 minutter: 30 sekunder vises i midten.
- Trykk på ønsket innstilling for å bekrefte.
- Berør  for å forlate innstillingsnivået.

Konfigurere Miele@home for første gang







- Trykk på .
- Sveip mot venstre eller høyre til  vises i midten.
- Trykk på .
- Trykk på ønsket tilkoblingsmetode (APP eller WPS).

Etter vellykket innlogging vises  i displayet.







Dersom forbindelse ikke kunne opprettes, vises .

- I dette tilfellet må du starte prosessen på nytt.
- Berør  for å forlate innstillingsnivået.







Deaktivere WiFi-tilkobling

- Trykk på .
- Sveip mot venstre eller høyre til  vises i midten.
- Trykk på .
- Trykk på  for å deaktivere WiFi-tilkobling.
-  vises.
- Berør  for å forlate innstillingsnivået.

Aktivere WiFi-forbindelse

- Trykk på .
- Sveip mot venstre eller høyre til  vises i midten.
- Trykk på .
- Trykk på  for å aktivere WiFi-tilkoblingen.
-  vises.
- Berør  for å forlate innstillingsnivået.
-  lyser i displayet når WiFi-tilkoblingen er aktiv.

Tilbakestille nettverkskonfigurasjon

- Trykk på .
- Sveip mot venstre eller høyre til  vises i midten.
- Trykk på .
- Sveip mot høyre til  vises i midten.
- Trykk på .
- Trykk på .
- Berør  for å forlate innstillingsnivået.

Alle innstillinger som er utført og verdier som er oppgitt for Miele@home, blir nullstilt.

WiFi-tilkobling ble deaktivert,  slukker i displayet.

Du må tilbakestille nettverkskonfigurasjonen dersom vinskabet avhendes, selges eller dersom et brukt vinskaptas tas i bruk. Alle personlig data fjernes fra vinskabet. Dessuten har ikke forrige eier lenger tilgang til vinskabet.

Tilpasse innstillinger

Utkobling av tastelyden 🔕

- Trykk på 🔕.
- Sveip mot venstre eller høyre til 🔕 vises i midten.
- Trykk på 🔕.

Når tastelyden er slått av, lyser 🔕 hvitt.

- Berør ↵ for å forlate innstillingsnivået.

Innkobling av tastelyden 🔔

- Trykk på 🔕.
- Sveip mot venstre eller høyre til 🔔 vises i midten.
- Trykk på 🔔.

Når tastelyden er slått på, lyser 🔔 oransje.

- Berør ↵ for å forlate innstillingsnivået.

Endre lydstyrke for varsel- og signaltoner 🔔/🔕

- Trykk på 🔕.
- Sveip mot venstre eller høyre til 🔔 vises i midten.
- Trykk på 🔔.
- Velg ønsket lydstyrke ved å sveipe til venstre eller høyre på segmentlinjen (trinn 1–7).
- Dersom du ønsker å slå av varsel- og lydsignaler helt, sveiper du helt mot venstre til segmentlinjen slukkes helt.
- Bekreft ønsket innstilling ved å trykke på segmentlinjen.

Når varsel- og signaltoner er slått av, vises 🔕 hvitt.

Når varsel- og signaltoner er slått på, vises 🔔 oransje.

- Berør ↵ for å forlate innstillingsnivået.

Endre lysstyrke i displayet ☀

- Trykk på 🔕.
- Sveip mot venstre eller høyre til ☀ vises i midten.
- Trykk på ☀.
- Velg ønsket lysstyrke ved å sveipe til venstre eller høyre på segmentlinjen (trinn 1–7).
- Bekreft ønsket innstilling ved å trykke på segmentlinjen.
- Berør ↵ for å forlate innstillingsnivået.

Endre temperaturenhet °C/°F





- Trykk på 🔕.
 - Sveip mot venstre eller høyre til °C eller °F vises i midten.
 - Berør °C eller °F, for å endre temperaturinnstillingen.
- Da vises °C eller °F.
- Berør ↵ for å forlate innstillingsnivået.

Slå av messeinnstilling 📵

- Trykk på 📵.
- Trykk på 🔕.
- Sveip mot venstre eller høyre til 📵 vises i midten.
- Trykk på 📵.



Etter at messeinnstillingen 📵 er blitt slått av, slår vinskabet seg av og må slås på igjen.

Nullstille innstillinger til fabrikk-innstilling

- Trykk på .
- Sveip mot venstre eller høyre til  vises i midten.
- Trykk på .
-  vises.
- Trykk på .

Vinskapet slår seg av og må slås på igjen.

Aktivere indikatoren for Active AirClean-filter

- Trykk på .
- Sveip mot venstre eller høyre til  vises i midten.
- Trykk på .

Dersom indikatoren for Active AirClean-filteret er aktivert, lyser  oransje.

- Berør  for å forlate innstillingsnivået.

Rengjøring og stell

Typeskiltet inne i vinskabet må ikke fjernes. Det trengs ved en eventuell feil.

Pass på at det ikke kommer vann inn i elektronikken eller belysningen.

 Fare for skade ved fuktighet som trenger inn.

Dampen fra en damprenser kan skade kunststoff og elektriske komponenter.

Ikke bruk damprenser for å rengjøre vinskabet.

 Helsefare på grunn av forurensning.

Forurensning utenfra (f.eks. i matrester eller drikkevarer) kan fremme utviklingen av mugg i vinskabet ved høye temperaturer og luftfuktighet. Legg kun rene vinflasker og rent tilbehør inn i vinskabet.

Henvisninger til rengjøringsmidler

For rengjøring innvendig i skabet, bruk kun rengjørings- og pleiemidler som er ufarlige for matvarer.

For å unngå skader på overflatene, må du **ikke** bruke

- rengjøringsmidler som inneholder soda, ammoniakk, syre eller klorid,
- kalkløsende rengjøringsmidler
- skurende rengjøringsmidler (f.eks. skurepulver, skuremelk, universalstein)
- løsemiddelholdige rengjøringsmidler
- rengjøringsmidler for rustfritt stål
- maskinoppvaskmiddel
- stekeovnsspray

- rengjøringsmiddel for platetopper av glasskeramikk (unntak for rengjøring av glassfront)
- glassrens (unntak for rengjøring av glassfront: Lett alkoholholdig glassrens, som ikke inneholder noen tilsetningsstoffer som f.eks. sitrus eller lignende)
- skrubbe, harde svamper og børster, (f.eks. grytesvamper)
- flekkfjerningssvamp
- skarpe metallskrapere

Vi anbefaler rengjøring med en ren svamp, lunkent vann tilsatt litt håndoppvaskmiddel.

Forberede vinskabet til rengjøring

- Slå av vinskabet.

 vises i displayet og kjølingen er koblet ut.

- Ta vinflaskene ut av vinskabet og oppbevar dem på et kjølig sted.
- Ta ved behov ut alle avtakbare deler for rengjøring (se kapittel «Oversikt», avsnitt «Innredning»).
- Fjern listene (Noteboards) før du rengjør trehyllen.

Innvendig rengjøring

Rengjør vinskabet regelmessig, minst én gang i måneden.

Dersom flekker får virke lenge, kan de under visse omstendigheter bli umulige å fjerne.

Overflatene kan bli misfarget eller forandret.

Fjern helst flekker og søl omgående.

- Rengjør kjøle-/fryseskapet innvendig med en ren svampklut, lunkent vann og litt håndoppvaskmiddel.
- Vask alle delene for hånd, ikke i oppvaskmaskinen.
- Rengjør alle delene av **tre** med en klut som er lett fuktig, de må **ikke** bli våte.

 Fare for skade ved bruk av uegnet rengjøringsmiddel.

Belegget på lister til å skrive på (Noteboards) kan bli skadet ved rengjøring med rengjøringsmiddel.

Rengjør NoteBoards kun med rent vann.

- Vask over med rent vann etter rengjøringen, og tørk alt med en myk klut.
- La vinskabet stå åpent en kort stund, for å sikre at det blir tilstrekkelig luftet og for å unngå at det dannes ubehagelig lukt.

Bytte Active AirClean-filter (luktfilter)

Nye Active AirClean-filtre får du kjøpt hos Miele's serviceavdeling, hos en forhandler eller i Miele's nettbutikk.

Active AirClean-filteet befinner seg bak Noteboard (lister til å skrive på) mellom de to vintempereringssonene.

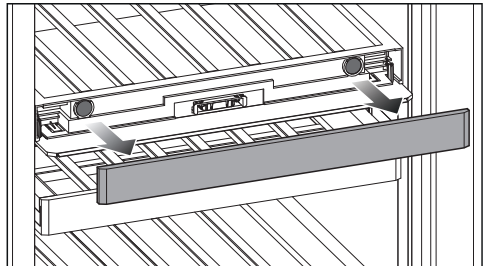

- Ta av NoteBoard.

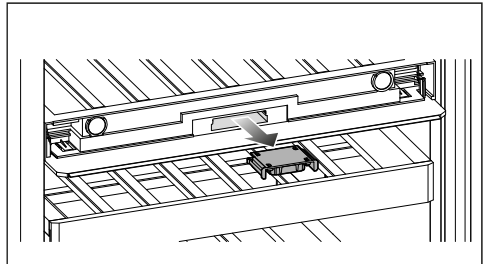

- Trekk ut filterholderen.

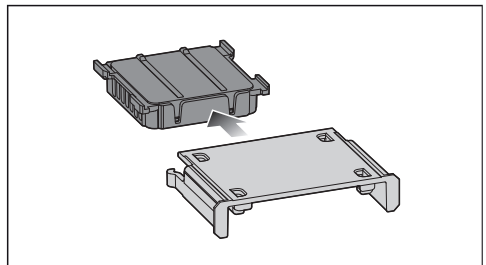

- Trekk ut det brukte Active AirClean-filteet.
- Kast det brukte Active AirClean-filteet i restavfallet.

Rengjøring og stell

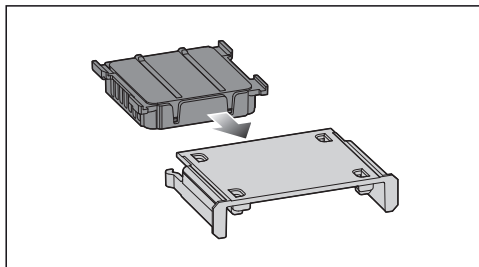

- Sett inn det nye Active AirClean-filteret i filterholderen.

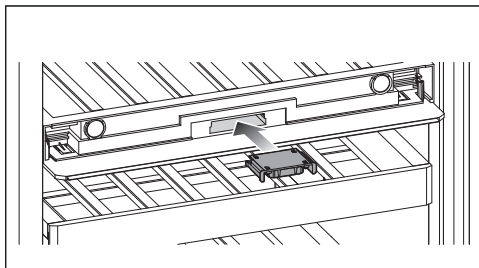

- Sett inn filterholderen med det nye Active AirClean-filteret.

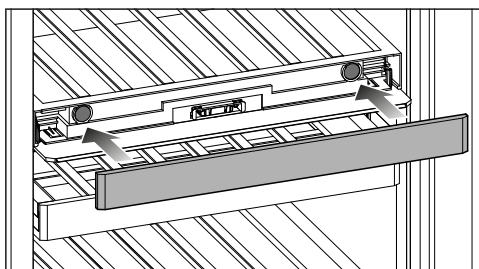

- Sett på NoteBoard.

Bekreft bytte av Active AirClean-filteret

- Berør symbolet  i displayet.

 slukker i displayet og tidstelleren nullstilles.

Rengjøring av front og sidevegger

Dersom flekker får virke lenge, kan de under visse omstendigheter bli umulige å fjerne. Overflatene kan bli misfarget eller forandret.

Fjern helst flekker og søl fra skapfronten og sideveggene omgående.

Alle overflatene er ømfintlige for riper og kan bli misfarget eller forandret hvis de kommer i kontakt med uegnede rengjøringsmidler.

Les informasjonen i avsnittet «Henvisninger ang. rengjøringsmidler» i begynnelsen av dette kapitlet.

- Rengjør overflaten med en svampklut, litt håndoppvaskmiddel og varmt vann. Du kan også bruke en ren, fuktig mikrofiberklut uten rengjøringsmiddel.
- Vask over med rent vann etter rengjøringen, og tørk alt med en myk klut.
- Rengjør skapdøren med glassrens.

Rengjøring av dørpakning

 Fare for skade ved feil rengjøring. Dersom dørpakningen behandles med olje eller fett, kan den bli porøs. Ikke bruk olje eller fett på dørpakningen.

- Rengjør dørpakningen regelmessig med rent vann og gni den grundig tørr med en klut.

Rengjøring av ventilasjonsarealer

Støvlag øker energiforbruket.

- Rengjør ventilasjonsarealene regelmessig med en børste eller støvsuger (bruk f.eks. sugebørsten til Miele støvsugere).

Etter rengjøringen

- Sett alle delene inn i vinskabet.
- Slå på vinskabet.
- Legg vinflaskene inn i vinskabet og lukk døren.

Automatisk avriming

Vinskabet avrimes automatisk.



Feilretting

De fleste feil som oppstår ved daglig bruk, kan du rette på selv. I mange tilfeller kan du spare både tid og penger, siden du slipper å kontakte serviceavdelingen.

På www.miele.com/service finner du informasjon om hvordan du kan rette feilene selv.

Følgende tabeller skal hjelpe deg med å finne årsaken til en feil og til å rette den.

Unngå helst å åpne døren til vinskabet før feilen er rettet, for å holde kuldetapet så lavt som mulig.





Problem	Årsak og retting
Vinskabet kjøler ikke, og det innvendige lyset virker ikke når døren åpnes.	Vinskabet er ikke slått på og i displayet lyser  . ■ Slå på vinskabet.
	Støpselet sitter ikke skikkelig i stikkkontakten. ■ Sett støpselet inn i stikkkontakten. Når vinskabet er slått av, vises  i displayet.
	Sikringen i husinstallasjonen har koblet seg ut. Vinskabet, spenningen i huset eller et annet produkt kan være defekt. ■ Kontakt elektrofagfolk eller Miele's serviceavdeling.
Kompressoren kobles inn stadig oftere og lenger, temperaturen i vinskabet synker.	Ventilasjonsarealene er blokkerte eller støvete. ■ Ikke dekk til ventilasjonsarealene. ■ Fjern støv fra ventilasjonsarealene regelmessig.
	Døren har blitt åpnet ofte. Eller en stor mengde vinflasker er lagt inn. ■ Åpne døren så kort tid som mulig og kun ved behov. Nødvendig temperatur stilles automatisk inn igjen etter en stund.
	Døren er ikke skikkelig lukket. ■ Lukk døren. Nødvendig temperatur stilles automatisk inn igjen etter en stund.
	Omgivelsestemperaturen er for høy. Jo høyere omgivelsestemperaturen er, desto lenger går kompressoren. ■ Følg rådene i kapittel «Installere», avsnitt «Oppstillingssted».
	Det er stilt inn for lav temperatur i vinskabet. ■ Korriger temperaturinnstillingen.

Problem	Årsak og retting
Kompressoren kobles inn stadig sjeldnere og kortere, temperaturen i vinskabet stiger.	Det er ingen feil. Den innstilte temperaturen er for høy. <ul style="list-style-type: none">■ Korrigjer temperaturinnstillingen.■ Kontroller temperaturen igjen etter 24 timer.
Det har dannet seg kondensvann på innsiden av vinskabet. Eventuelt lukkes ikke døren ordentlig.	Dørpakningen har sklidd ut av sporet. <ul style="list-style-type: none">■ Undersøk om dørpakningen sitter skikkelig i sporet. Dørpakningen er skadet. <ul style="list-style-type: none">■ Kontroller om dørpakningen er skadet.
Dørpakningen er skadet eller skal skiftes.	Dørpakningen kan skiftes uten verktøy. <ul style="list-style-type: none">■ Skift dørpakningen. Den får du kjøpt hos en Miele-forhandler eller hos Miele's delelager.













Feilretting

Generelle problemer med vinskabet

















Problem	Årsak og retting
Ønsket luftfuktighet blir ikke innstilt i den nedre vintempereringssonen.	Omgivelsestemperaturen er for høy eller for lav. ■ Sørg for en omgivelsestemperatur på mellom 19 og 28 °C.
	Det er stilt inn for høy temperatur i den nedre vintempereringssonen. ■ For langtidslagring av vinene dine anbefales en temperatur mellom 12 og 14 °C.
	Omgivelsesluftfuktigheten er for lav. ■ Hvis luftfuktigheten i omgivelsene er svært lav, er det kanskje ikke mulig å oppnå høy luftfuktighet i vintempereringssonene.
	Luftfuktigheten i vinskabet avhenger i utgangspunktet av hvor ofte og lenge døren åpnes, av omgivelsestemperaturen og -luftfuktigheten, av lasten og innstillingene.
Lamellene på trehyllene forskyver seg.	Volumendringen som følge av fuktighetsopptak eller tørking er en typisk egenskap for tre. Økt luftfuktighet i vinskabet fører til at tredelene i vinskabet utvider seg. Dermed kan tredelene under visse omstendigheter forskyve seg, slik at det kan oppstå sprekker. Grenene og årringene i treet er blant kjennetegnene til tre.
Det dannes mugg på vinflaskenes etiketter.	Avhengig av hva slags lim etiketten er festet med, kan det føre til svak muggdannelse på etikettene. ■ Fjern all mugg. Rengjør vinflaskene og fjern eventuelle rester av lim.
Det dannes et hvitt belegg på korkene til vinflaskene.	Korkene oksiderer ved kontakt med luft. ■ Tørk av belegget med en tørr klut. Belegget har ingen innflytelse på vinens kvalitet.







Problem	Årsak og retting
Det høres ikke noe varselsignal, selv om skapdøren har stått lenge åpen.	<p>Det er ingen feil. Varselsignalet i innstillingsmodus ble slått av. Hvis du vil slå på varselsignalet igjen:</p> <ul style="list-style-type: none"> ■ Trykk på . ■ Sveip mot venstre eller høyre til  vises i midten. ■ Trykk på . ■ Velg ønsket lydstyrke ved å sveipe til høyre på segmentlinjen. ■ Bekreft ønsket innstilling ved å trykke på segmentlinjen. <p>Når varsel- og signaltoner er slått på, vises  orange.</p>

Meldinger i displayet

Melding	Årsak og retting
I displayet lyser  , vinskabet kjøler ikke, men betjeningen av vinskabet og den innvendige belysningen virker.	<p>Messeinnstilling er koblet inn.</p> <ul style="list-style-type: none"> ■ Trykk på . ■ Trykk på . ■ Sveip mot venstre eller høyre til  vises i midten. ■ Trykk på . <p>Etter at messeinnstillingen  er blitt slått av, slår vinskabet seg av og må slås på igjen.</p>
Ingenting vises i displayet. Det er sort.	<p>Sabbat-modus  er slått på: Den innvendige belysningen er koblet ut, og vinskabet kjøler.</p> <ul style="list-style-type: none"> ■ Trykk på det sorte displayet. <p> vises.</p> <ul style="list-style-type: none"> ■ Trykk på . <p> lyser oransje.</p> <ul style="list-style-type: none"> ■ Trykk igjen på symbolet . <p>Når Sabbat-modus er slått av, lyser symbolet  hvitt.</p> <p>Displayet er ikke riktig koblet til vinskabet.</p> <ul style="list-style-type: none"> ■ Ble omhengsling av døren utført på riktig måte? Kontroller pluggforbindelsen mellom vinskabet og displayet på nytt (se den vedlagte monteringsanvisningen). <p>Energisparemodus er slått på: Hvis displayet blir værende uberørt i en stund, går displayet over i energisparemodus og blir mørkt.</p>

Feilretting

Melding	Årsak og retting
I displayet lyser  og vinskabet kan ikke betjenes.	Låsefunksjonen er slått på. ■ Lås opp vinskabet for en kort stund, eller koble låsefunksjonen helt ut (se kapittel «Tilpasse innstillinger»).
I displayet lyser  , og i tillegg høres et lydssignal.	Indikatoren for Active AirClean-filteret  minner deg på at Active AirClean-filteret må skiftes. ■ Bytt ActiveAirClean-filteret (se kapittel «Rengjøring og stell», avsnitt «Bytte av ActiveAirClean-filteret»). Bekreft byttet av ActiveAirClean-filteret ved å berøre symbolet  i displayet.  slukker i displayet.
I displayet lyser   gult, i tillegg høres et varsel-signal og den innvendige belysningen lyser pulserende.	Dørarmen er aktivert. ■ Trykk på   . Varselsignalet stopper,   slukker og den innvendige belysningen lyser igjen konstant.
I en vintempererings-sone lyser   rødt, og i tillegg høres et varsel-signal.	Temperaturalarmen er aktivert, avhengig av innstilt temperatur, er den aktuelle vintempereringssonen for varm eller for kald. ■ Trykk på   .   slukker og varsel-signalet stopper. I temperaturindikatoren til den aktuelle vintempereringssonen blinker den høyeste temperaturen som har vært i vintempereringssonen i ca. 1 minutt. Deretter skifter temperaturindikatoren til aktuell temperatur i vintempereringssonen. Du kan deaktivere den blinkende temperaturindikatoren før tiden: ■ Berør temperaturindikatoren til vintempereringssonen. Visningen av den varmeste temperaturen slukker. Deretter vises den aktuelle temperaturen i vintempereringssonen i temperaturindikatoren igjen. ■ Slå av alarmen.









Melding	Årsak og retting
<p>I displayet lyser  rødt, og i tillegg høres et varselsignal.</p>	<p>Det vises at det har vært et strømbrudd: Temperaturen i vinskabet har steget for mye pga. et strømbrudd i løpet av de siste dagene eller timene.</p> <ul style="list-style-type: none"> ■ Trykk på . <p> slukker og varselsignalet stopper.</p> <p>Den høyeste temperaturen som forekom i vinskabet, blinker i temperaturindikatoren i ca. 1 minutt. Deretter skifter temperaturindikatoren til aktuell temperatur.</p> <p>Du kan deaktivere den blinkende temperaturindikatoren før tiden:</p> <ul style="list-style-type: none"> ■ Trykk på temperaturindikatoren. <p>Visningen av den varmeste temperaturen slukker. Deretter vises den aktuelle temperaturen i temperaturindikatoren igjen. Vinskabet arbeider da videre med den sist innstilte temperaturen.</p> <ul style="list-style-type: none"> ■ Slå av alarmen.
<p>I displayet lyser  rødt, eventuelt vises en feilkode – F med tall. I tillegg høres et varselsignal.</p>	<p>Det foreligger en feil.</p> <ul style="list-style-type: none"> ■ Slå av varselsignalet ved å berøre  i displayet. ■ Kontakt Miele's serviceavdeling. <p>For å melde fra om feilen trenger du i tillegg til feilkoden, også modellbetegnelse og serienummer på vinskabet. Denne informasjonen kan du lese av direkte:</p> <ul style="list-style-type: none"> ■ Berør  i displayet. <p>I displayet vises nødvendige data.</p> <p>Ved å bekrefte med  går du ut av informasjonsvisningen, og feilkoden vises på nytt.</p> <p>Du kan også slå av vinskabet direkte i feilmeldingen.</p> <hr/> <p>En feil på vinskabet vises: Denne visningen har alltid prioritet, og avbryter den innstillingen du holder på med omgående.</p> <p>En produktfeil vises før en dør- eller temperaturalarm.</p>

Feilretting

Innvendig lys

 Fare for elektrisk støt ved strømførende deler som ligger åpent. Dersom du tar av lysdekslet kan du komme i kontakt med strømførende deler. Ikke fjern lysdekslet. LED-belysningen skal utelukkende skiftes ut og repareres av serviceteknikere fra Miele.

 Fare for skade ved LED-belysning. Denne belysningen hører til risikogruppe RG 2. Dersom dekslet er ødelagt, kan du skade øynene. Ved defekt lampedeksel må du ikke se direkte i belysningen med optiske instrumenter (et forstørrelsesglass eller lignende).

Problem	Årsak og retting
Den innvendige belysningen fungerer ikke.	Vinskapet er ikke slått på. ■ Slå på vinskapet.
	Sabbat-modus  er slått på: Displayet er svart og vinskapet kjøler. ■ Trykk på det sorte displayet.  vises. ■ Trykk på  .  lyser oransje. ■ Trykk igjen på symbolet  . Når Sabbat-modus er slått av, lyser  hvitt.
	Pga. fare for overoppheting, kobles den innvendige belysningen automatisk ut hvis døren har stått åpen i ca. 15 minutter. Hvis ikke dette er årsaken, foreligger det en feil. ■ Kontakt Miele's serviceavdeling.
Den innvendige belysningen lyser selv om døren er lukket.	Det er ingen feil. Presentasjonslyset er slått på. ■ Berør sensortasten for presentasjonslyset  i displayet for å slå av presentasjonslyset. Sensortasten  lyser ikke lenger oransje.
Den innvendige belysningen pulserer.	Det er ingen feil. Døralarmen ble aktivert og den innvendige belysningen pulserer med varselsignalet.

Årsaker til støy

Vinskapet lager ulike lyder under drift.
 Ved redusert kjøleeffekt arbeider vinskapet energibesparende, men lenger. Lydstyrken er lavere.
 Ved økt kjøleeffekt avkjøles matvarene raskere.
 Lydstyrken er høyere.

Normale lyder	Hvordan oppstår de?
Hvesing, visling	Kjølemiddel sprøytes inn i kjølekretsløpet.
Bobling, surkling, skvulping	Kjølemiddel flyter gjennom røret.
Brumming	Vinskapet kjøler.
Klikk	Termostaten slår kompressoren av eller på.
Surring, susing	Viften går.
Knaking	Materialet ekspanderer i vinskapet.
Vibrering	Ventilene eller lukene er aktive.
Slurping (vinskap med dørdeemper)	Døren med dørdeemper ble åpnet eller lukket.

Vær oppmerksom på at det er umulig å unngå kompressor- og strømningslyder i kjølekretsløpet.

Støy/lyder	Årsak og utbedring
Vibrasjon, klapping, klirring	Vinskapet står ikke rett. Rett opp vinskapet ved hjelp av et vater. Bruk skruføttene under vinskapet til dette.
	Vinskapet berører andre møbler eller produkter. Flytt vinskapet.
	Trehyller eller metallrister vibrerer eller sitter fast. Kontroller de uttakbare delene og sett dem inn på nytt.
	Flasker eller beholdere berører hverandre. Flytt flaskene eller beholderne litt fra hverandre.
	Holderen til transportkabelen (avhengig av modell) henger fremdeles på baksiden av produktet. Fjern holderen til transportkabelen.

Kundeservice

På www.miele.com/service finner du informasjon om hvordan du kan rette feil og om Miele reservedeler.

Kontakt ved feil

Hvis det oppstår feil som du ikke kan rette på selv, kontakt en Miele-forhandler eller Miele's serviceavdeling.

Miele's serviceavdeling kan du kontakte online på www.miele.no/husholdning/service.

Kontaktinformasjonen til Miele's serviceavdeling finner du på slutten av dette dokumentet.

Serviceavdelingen trenger modellbetegnelse og serienummer (Fabr./SN/Nr.). Begge opplysningene finner du på typeskiltet inne i kjøle-/fryseskapet eller, avhengig av modell, i innstillingsmodus under informasjon **i**.

EPREL-database

Fra og med 1. mars 2021 finner du informasjon om energimerking av produkter og krav til økodesign i den europeiske produkt databasen (EPREL). Under følgende link <https://eprel.ec.europa.eu/> finner du produkt databasen. Her blir du bedt om å legge inn modellbetegnelsen.

Modellbetegnelsen finner du på typeskiltet inne i kjøle-/fryseskapet eller, avhengig av modell, i innstillingsmodus under informasjon **i**.

Miele			
XXXXXX		Nr. XX/XXXXXXXXXX.	
WEINTEMPERATURSCHNITTENSCHNITTENMODELL MULTI-TEMPERATURE WINE STORAGE CABINET-UNDERCOUNTER TOP ARMOIRE DE MISE EN TEMP. DES VINS/NOUÏ. ENCASTRABLE SOUS PLAN ARMARIO P. ACCONCIAMENTO VINS/NOUÏEN FORTRUSS/JO ENKIMERA ВИННЫЙ ТЕМПЕРАТУРНЫЙ ШКАФ			
Klasse/Class Classe/Clase SN-ST	Ap-Typ/AP-Type AP-Tipo/AP-Tipo	Bruttokapazität/Gross Capacity Volume Brut/Capacità Bruta XXXX l	Gefriervermögen/Freezing Capacity Pouvoir de Congel/Capac. Congeladora
Nutzinhalt Net Capacity Volume Utile Capac. Util	Ges. / K / F / G / WEIN / KALT Tot. / R / F / / WINE / CHILL Tot. / R / F / C / / WINE / CHILL Tot. / F / C / / WINE / CHILL	R600a: XXg	

Garanti

Garantitiden er 2 år.

Nærmere opplysninger finner du i de vedlagte garantibetingelsene.

Universal-mikrofiberklut

Mikrofiberkluten fjerner fingeravtrykk og lette tilsmussinger fra fronter i rustfritt stål, betjeningspanel, vinduer, møbler, bilvinduer osv.

Mikrofiberklut-sett

Mikrofiberklut-settet består av en universal, en glass- samt en høyglansklut. Klutene er spesielt slitesterke. På grunn av den veldig fine mikrofiberen har klutene meget god rengjøringsseffekt.

MicroCloth HyClean

MicroCloth HyClean er en antibakteriell universalklut som er svært slitefast og robust. Den kan brukes tørr eller fuktig, med eller uten rengjøringsmiddel.

Active AirClean-filter

Active AirClean-filtrene mellom vin-tempereringssonene sørger for en optimal luftutskiftning og dermed for høy luftkvalitet.

Side-by-Side-ombyggingssett

For en «Side-by-Side»-oppstilling av vinskabet ditt med et ekstra kjøle-/fryseskap/vinskap trenger du Side-by-Side-ombyggingssettet.

Ekstraustyr kan bestilles i Miele's nettbutikk. Du får også kjøpt produktene i Miele's serviceavdeling (se på slutten av denne bruksanvisningen) eller hos din Miele-forhandler.

Installasjon

Oppstillingssted

 Fare for skade pga. høy luftfuktighet.

Ved høy luftfuktighet kan kondens avsettes på de utvendige flatene på vinskabet.

Dette kondensvannet kan føre til korrosjon på ytterveggene til skabet.

Plasser vinskabet i et tørt og/eller klimatisert rom med tilstrekkelig lufting.

Forsikre deg om at døren kan lukkes skikkelig etter oppstilling av skabet, og at ventilasjonsarealene som er angitt, overholdes.

 Fare for brann og annen skade pga. produkter som avgir varme.

Produkter som avgir varme, kan antenne og vinskabet kan begynne å brenne.

Ikke sett produkter som avgir varme, f.eks. hybelkomfyr, dobbel kokeplate eller brødrister på vinskabet.

 Fare for brann og annen skade ved åpne flammer.

Åpne flammer kan sette fyr på vinskabet.

Hold åpne flammer, som f.eks. stearinlys, unna vinskabet.

Et tørt rom med god ventilasjon er egnet.

Ved valg av oppstillingssted må du være oppmerksom på at energiforbruket til vinskabet stiger, dersom det står i nærheten av en varmeovn, en komfyr eller annen varmekilde.

Unngå direkte sollys.

Jo høyere omgivelsestemperaturen er, jo lenger går kompressoren, og desto høyere blir energiforbruket.

Vær oppmerksom på følgende ved oppstilling av vinskabet:

- Stikkkontakten må ikke befinne seg bak skabet. Den må være lett tilgjengelig i nødstilfelle.
- Støpslet og nettkabelen må ikke berøre baksiden av vinskabet, da disse kan skades av vibrasjoner fra vinskabet.
- Andre produkter må heller ikke kobles til på stikkontakter på baksiden av produktet.
- Pass på at nettkabelen ikke blir klemt fast eller skadet ved oppstilling av vinskabet.
- Ikke plasser eller bruk grenuttak eller andre elektroniske apparater (f.eks. halogentransformatorer) på baksiden av produktet.
- Underlaget på oppstillingsstedet må være vannrett og jevnt, og ha samme høyde som gulvet rundt.

Klimaklasse

Vinskapet er konstruert for en bestemt klimaklasse (omgivelsestemperaturområde) og grensene for denne må overholdes. Klimaklassen står på typeskiltet inne i vinskapet.

Klimaklasse	Omgivelsestemperatur
SN	10 til 32 °C
N	16 til 32 °C
ST	16 til 38 °C
T	16 til 43 °C
SN-ST	10 til 38 °C
SN-T	10 til 43 °C

En lavere omgivelsestemperatur fører til at kompressoren står stille i lengre tid, slik at vinskapet ikke kan opprettholde den nødvendige temperaturen under enkelte omstendigheter.

Krav til ventilasjon

 Fare for brann og skade ved utilstrekkelig ventilasjon.

Dersom ikke vinskapet blir tilstrekkelig luftet starter kompressoren oftere og går over et lengre tidsrom. Dette fører til økt energiforbruk og til økt driftstemperatur for kompressoren, noe som kan skade den.

Pass på at vinskapet har tilstrekkelig ventilasjon.

De angitte ventilasjonsarealene må overholdes.

Ventilasjonsarealene må ikke tildekkes eller blokkeres.

Dessuten må de rengjøres for støv regelmessig.

Luften på vinskapets bakvegg blir varm. Derfor må det være en tilstrekkelig ventilasjon (se avsnitt «Produkt mål»).

Installasjon

Oppstilling av flere vinskaper/ kjøle-/fryseskap

 Fare for skade ved kondens på ytterveggene på vinskaper. Ved høy luftfuktighet kan kondens avsettes på ytterveggene til vinskaper og føre til korrosjon. Som hovedregel skal **ikke** vinskaper plasseres **rett** ved siden av andre vinskaper/kjøle-/fryseskaper. Det må være en avstand på minst 70 mm mellom vinskaperne/kjøle-/fryseskaperne.

Vinskaperet ditt kan imidlertid settes opp «Side-by-Side» med enkelte modeller, som har integrert oppvarming i sideveggene.

Tips: Forhør deg med forhandleren om hvilke kombinasjoner som er mulige med ditt vinskaper.

Omhengsling av døren

Vinskaperet er høyrehengslet ved levering. Hvis dørhengsling til venstre er nødvendig, må døren hengsles om (se den vedlagte monteringsanvisningen).

Tips: For å beskytte skapdøren og gulvet mot skader når døren hengsles om, legg et egnet underlag på gulvet foran vinskaperet.

 Stor fare for skade grunnet spenningsførende deler. Ved bytte av dørhengsler kommer du i kontakt med spenningsførende deler. Trekk ut støpselet før du bytter dørhengslene.

 Stor fare for skade grunnet dørens høye vekt. Dersom kjøle-/fryseskaperet hengsles om av en enkelt person, foreligger det økt fare for skade både på person og skaper. Dørhengsling må alltid skje ved hjelp av 2 personer.

Montering av vedlagte veggavstandsholdere

For å oppnå deklartert energiforbruk samt unngå dannelse av kondensvann ved høy romtemperatur må du bruke de vedlagte veggavstandsholderne. Med monterte veggavstandsholderne økes dybden til vinskaper med ca. 15 mm.

Dersom veggavstandsholderne ikke blir brukt, påvirker ikke dette funksjonsevnen til vinskaper. Likevel øker energiforbruket litt ved mindre veggavstand.

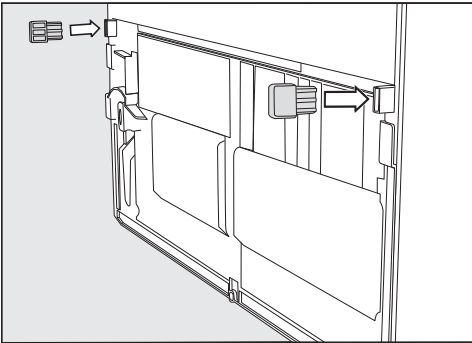

- Monter veggavstandsholderne nederst på venstre og høyre side på baksiden av vinskaper.

Oppstilling av vinskaper

⚠ Stor fare for skade hvis vinskaper velter.

Dersom vinskaper settes opp av en enkelt person, er det økt fare for skade både på person og skap.

Vinskaper skal settes opp ved hjelp av to personer.

⚠ Fare for skade ved slag mot døren.

Skapdøren kan slå mot veggen i rommet og bli skadet. Ødelagt glass på en glassdør kan føre til personskader.

Beskytt skapdøren slik at den ikke støter mot veggen, f.eks. ved å bruke filtknøtter på veggen.

⚠ Fare for skade på gulvet.

Bevegelse av vinskaper kan føre til skader på gulvet.

Beveg vinskaper forsiktig på ømfintlige gulv.

For enklere oppstilling, er det transporthåndtak øverst på baksiden av vinskaper og transporthjul under.

Tips: Vinskaper skal kun settes opp når det er tomt.

- Plasser vinskaper allerede nå så nær oppstillingsstedet som mulig.
- Koble vinskaper til el-nettet, som beskrevet i kapittel «Installasjon», avsnitt «Elektrotilkobling».
- Sett vinskaper forsiktig på oppstillingsstedet.
- Sett vinskaper med veggavstandsholderne (hvis de er montert) eller med baksiden direkte mot veggen.

Installasjon

Justering av vinskabet

⚠ Fare for skade ved at skapdøren faller ut eller at vinskabet velter. Dersom den ekstra skrufoten på den nedre hengselholderen ikke ligger riktig på gulvet, kan skapdøren falle ut eller vinskabet velte.

Skrufoten skal skrues ut med fastnøkkelen til den når gulvet.

Skru den deretter ut ytterligere en kvart omdreining.

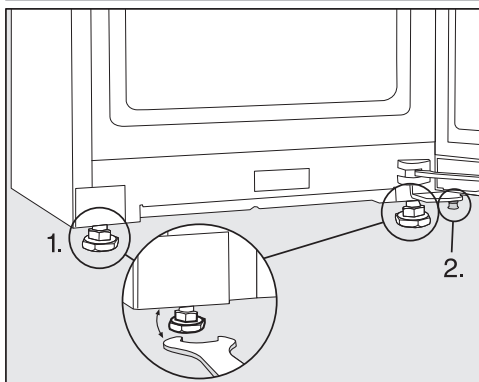

■ Juster vinskabet ved hjelp av et vater og vedlagt fastnøkkel, og støtt opp skapdøren.

1. Juster de fremre skruføttene.
2. Den ekstra skrufoten skal skrues ut til den når gulvet. Skru den deretter ut ytterligere en kvart omdreining.

Integrering av vinskab i en kjøkkeninnredning

Vinskabet kan integreres i kjøkkenskap.

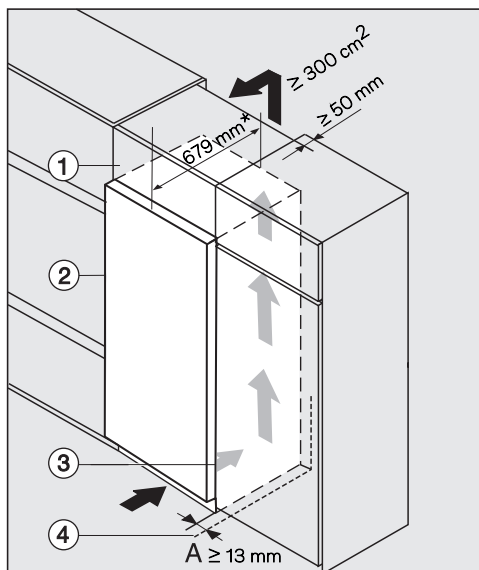

- ① Overskap
- ② Vinskab, dørtybde = 75 mm
- ③ Kjøkkenskap
- ④ Vegg

* For vinskab med monterte avstandsholdere for vegg økes produkttybden med ca. 15 mm.

 Fare for brann og skade ved utilstrekkelig ventilasjon.

Dersom ikke vinskabet blir tilstrekkelig luftet starter kompressoren oftere og går over et lengre tidsrom. Dette fører til økt energiforbruk og til økt driftstemperatur for kompressoren, noe som kan skade den.

Pass på at vinskabet har tilstrekkelig ventilasjon.

De angitte ventilasjonsarealene må overholdes.

Ventilasjonsarealene må ikke tildekkes eller blokkeres.

Dessuten må de rengjøres for støv regelmessig.

Jo større ventilasjonsarealet er, desto mer energibesparende arbeider kompressoren.

- Sett vinskabet ved siden av kjøkkenskapet ③.
- Fronten må minst stå ut fra kjøkkenfronten med dørdybden. På denne måten kan døren åpnes og lukkes uten problemer.
- Ved oppstilling av vinskabet ved siden av en vegg ④ må det på siden med hengslene være en avstand (**A**) mellom veggen ④ og vinskabet ②.
- For å få samme høyde som kjøkkeninnredningen kan et passende overskap ① monteres over vinskabet.

En utluftningskanal som er minst 50 mm dyp må dekke hele påbyggingsskapets bredde.

Ventilasjonsarealet under taket må være minst 300 cm², slik at den oppvarmede luften skal kunne passere uhindret ut.

Installasjon

Produktmål

Oppstillingsmål/sett ovenfra

Alle mål er oppgitt i mm.

De angitte ventilasjonsåpningene må holdes frie, slik at du er sikret at vinskaperet fungerer korrekt.

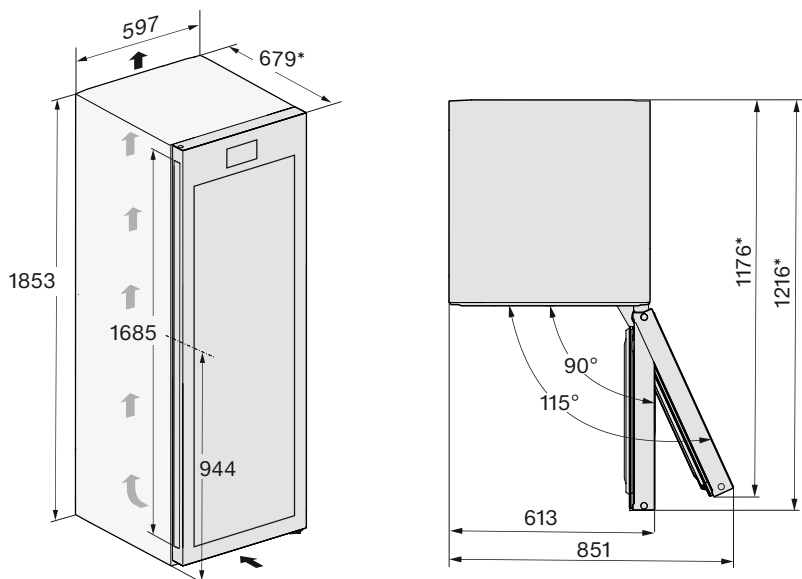

* Mål uten monterte veggavstandsholdere. Dersom de vedlagte veggavstandsholderne monteres, økes produktdybden med 15 mm.

Oppstillingsmål/sett ovenfra Side-by-Side

Mer informasjon finner du i avsnittet «Oppstilling av flere vinskap/kjøle-/fryseskap – Side-by-Side-oppstilling» i dette kapitlet, samt monteringsanvisningen som er vedlagt Side-by-Side-ombyggingssettet.

Alle mål er oppgitt i mm.

De angitte ventilasjonsarealene må holdes frie, for å sikre at vin-/kjøle-/fryseskap fungerer korrekt.

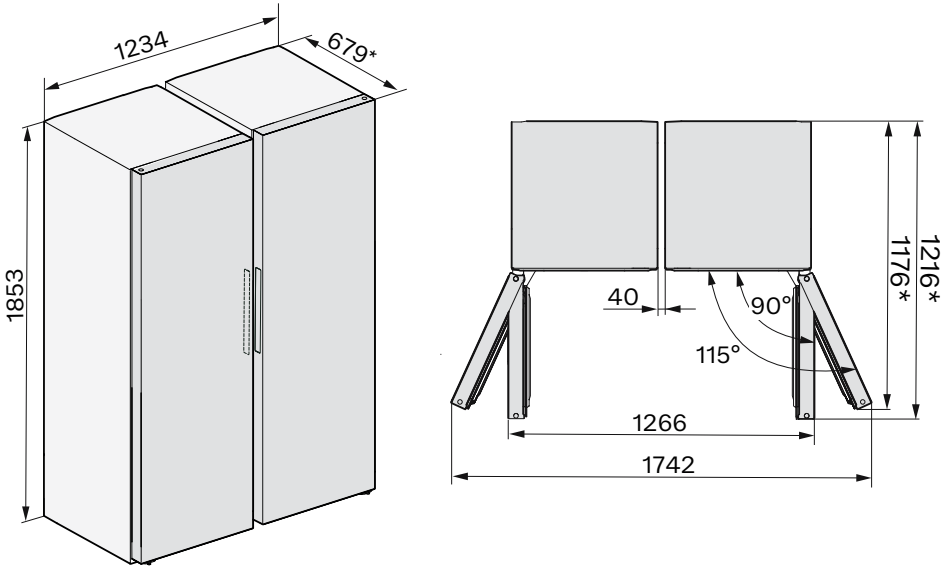

* Mål uten monterte veggavstandsholdere. Dersom de vedlagte veggavstandsholderne monteres, økes produkttybden med 15 mm.

Installasjon

Tilkoblinger

Alle mål er oppgitt i mm.

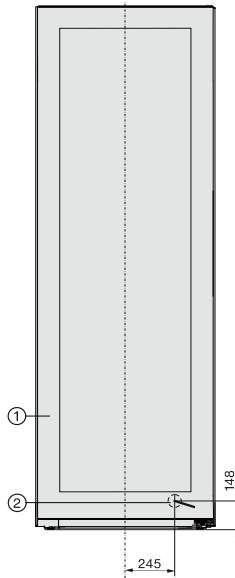

- ① Sett forfra
- ② Nettkabel, lengde = 2 000 mm
En lengre nettkabel kan kjøpes hos Miele's serviceavdeling.

Elektrotilkobling

Vinskapet skal kun kobles til strømnettet med den vedlagte nettkabelen i en jordet stikkontakt.

Plasser alltid vinskapet slik at stikkontakten er lett tilgjengelig. Dersom stikkontakten ikke er lett tilgjengelig, pass på at det er en skilleanordning for hver pol på oppstillingsstedet.

⚠ Brannfare ved overoppheting.
 Drift av vinskapet ved bruk av grenuttak og skjøteledninger kan føre til overbelastning på kabelen.
 Av sikkerhetsgrunner må du ikke bruke grenuttak eller skjøteledninger.

Det elektriske anlegget må være utført i henhold til nasjonale el-forskrifter.

Av sikkerhetshensyn anbefaler vi å bruke en jordfeilbryter (RCD) av typen  i husinstallasjonen for elektrisk tilkobling av vinskapet.

En skadet nettkabel må kun erstattes med en nettkabel av samme type (fås kjøpt hos Mieleles serviceavdeling). Av sikkerhetsgrunner skal den kun skiftes ut av kvalifiserte fagfolk eller Mieleles serviceavdeling.

Tilkobling og sikring: Se bruksanvisningen og typeskiltet. Denne informasjonen sammenligner du med dataene for elektrotilkoblingen på stedet. Spør elektrofagfolk hvis du er i tvil.

Midlertidig eller permanent drift på et selvforsynt energiforsyningssystem eller et energiforsyningssystem som ikke er synkronisert med strømforsyningen (som f.eks. øynettverk, backup-systemer), er mulig. Forutsetning for drift er at energiforsyningssystemet overholder retningslinjene i NEK EN 50160 eller tilsvarende.

Funksjon og drift av sikkerhetstiltakene i husinstallasjonen og i dette produktet fra Miele må også sikres ved drift av øynettverk, eller ved drift som ikke er synkronisert med strømforsyningen, eventuelt erstattes av likeverdige tiltak i installasjonen. Eksempelvis som beskrevet i den aktuelle publiseringen av VDE-AR-E 2510–2.

Tilkoblingsmål

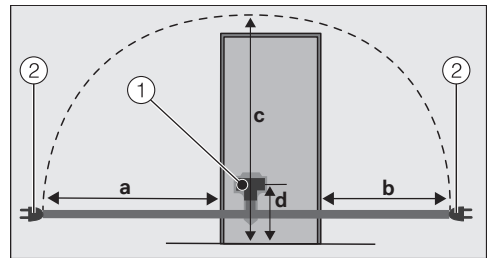

Baksiden av kjøle-/fryseskapet/vinskapet

- ① Produktstøpsel
- ② Støpsel

a	b	c	d
1800 mm	1400 mm	2100 mm	200 mm

Tilkobling av vinskapet

- Sett inn produktstøpslet.
- Pass på at støpselet er skikkelig festet.
- Sett støpselet til vinskapet i stikkontakten.
- Vinskapet er nå koblet til strømnettet.

Samsvarserklæring

Miele erklærer herved at dette vinskåpet er i henhold til forskriften 2014/53/EU.

Fullstendig tekst til EU-samsvarserklæring finner du under en av de følgende internettadressene:

- Under produkter, nedlastinger, på www.miele.no
- Under service, bruksanvisninger og min brosjyre på <https://miele.no/bruksanvisninger-125.aspx> ved å oppgi produktnavn eller fabrikkasjonsnummer

Frekvensbånd	2,4000 GHz – 2,4835 GHz
--------------	----------------------------

Maksimal utgangseffekt	< 100 mW
------------------------	----------

For betjening og styring av kommunikasjonsmodulen bruker Miele egen eller fremmed programvare, som ikke faller inn under såkalte Open Source-lisensvilkår. Programvaren/programvarekomponentene er opphavsrettslig beskyttet. Miele og tredjeparts opphavsretter skal respekteres.

Videre inneholder kommunikasjonsmodulen som er integrert i produktet, programvarekomponenter som distribueres under open source-lisensvilkår. Du kan hente frem de inkluderte Open Source-komponentene sammen med tilhørende merknader om opphavsrett, kopier av de til enhver tid gjeldende lisensvilkårene samt eventuell annen informasjon lokalt per IP via en nettleser ([http\[s\]://<IP-adresse>/Licenses](http[s]://<IP-adresse>/Licenses)). Ansvars- og garantibestemmelsene for Open Source-lisensvilkår som man finner der, vil kun gjelde overfor den respektive rettighetshaveren.

Miele AS

Nesbruveien 71

1394 NESBRU

Postboks 194

1378 NESBRU

Telefon 67 17 31 00

E-mail: info@miele.no

Internett: www.miele.no

Foretaksnr. NO 919 157 089 MVA

Produsent:

Miele & Cie. KG

Carl-Miele-Straße 29

33332 Gütersloh

Tyskland

KWTS 4785 ...

no-NO

M.-Nr. 12 530 310 / 00