



































## Návod k obsluze Vinotéka



Před umístěním, instalací a uvedením do provozu si **bezpodmínečně** přečtěte návod k obsluze a montáži. Tím ochráníte sebe a zabráníte škodám.

# Obsah

<b>Bezpečnostní pokyny a varovná upozornění</b> .....	<b>5</b>
<b>Udržitelnost a ochrana životního prostředí</b> .....	<b>13</b>
Váš příspěvek k ochraně životního prostředí .....	13
Takto ušetříte elektrickou energii ... ..	14
<b>Seznámení</b> .....	<b>15</b>
Popis přístroje .....	15
Uspořádání přístroje .....	15
Displej.....	16
Nastavovací mód  .....	17
Blokovací funkce  /  .....	17
Vypnutí vinotéky  .....	17
Režim šabat  .....	17
Informace k režimu šabat  .....	17
Doba do zahájení alarmu dvířek  .....	18
Miele@home  .....	18
Tón tlačítek  /  .....	19
Varovné a signální tóny  /  .....	19
Jas displeje  .....	19
Jednotka teploty °C/°F .....	19
Výstavní provoz  .....	19
Nastavení z výroby  .....	19
Informace k vinotéce  .....	20
Indikátor filtru Active AirClean  .....	20
Dodávané příslušenství .....	20
Bezpečnost .....	21
Teplotní alarm .....	21
Alarm dvířek.....	22
Ovládání zámku dvířek .....	22
Uspořádání vnitřního prostoru.....	23
Přemístění kovových roštů .....	23
Kapacita.....	23
Uspořádání lahví vína na kovových roštích .....	24
<b>Uvedení do provozu</b> .....	<b>25</b>
Před prvním použitím.....	25
Připojení vinotéky.....	25
Aktivace pachového filtru (filtr Active AirClean)  .....	25
Zapnutí vinotéky .....	25
Vypnutí vinotéky .....	25
Při delší nepřítomnosti .....	25

<b>Obsluha</b> .....	<b>26</b>
Nastavení teploty .....	26
Možné nastavené hodnoty teploty.....	26
Ukazatel teploty .....	26
Nastavení vlhkosti vzduchu (ActiveHumidity)  .....	26
Možné nastavené hodnoty vlhkosti vzduchu.....	27
Kontrola skutečné vlhkosti vzduchu  .....	27
<b>Je dobré vědět</b> .....	<b>28</b>
Optimální skladování vína .....	28
Správná teplota .....	28
Vlhkost vzduchu .....	29
Kvalita vzduchu.....	29
Skladování bez vibrací.....	29
<b>Úprava nastavení</b> .....	<b>30</b>
Vysvětlení jednotlivých nastavení .....	30
Zapnutí blokovací funkce  /  .....	30
Vypnutí vinotéky  .....	31
Zapnutí režimu šabat  .....	31
Vypnutí režimu šabat  .....	31
Změna doby do zahájení alarmu dvířek  .....	32
1. vytvoření Miele@home.....	32
Deaktivace WiFi připojení.....	33
Aktivace WiFi připojení .....	33
Vypnutí tónu tlačítek  .....	34
Zapnutí tónu tlačítek  .....	34
Změna hlasitosti varovných a signálních tónů  /  .....	34
Změna jasu displeje  .....	35
Změna jednotky teploty °C/°F .....	35
Vypnutí výstavního provozu  .....	35
Vynulování nastavení na stav při dodání  .....	35
Aktivace indikátoru filtru Active AirClean  .....	36
<b>Čištění a ošetřování</b> .....	<b>37</b>
Upozornění k čisticímu prostředku .....	37
Příprava vinotéky na čištění .....	37
Čištění vnitřního prostoru.....	38
Výměna filtru Active AirClean .....	38
Potvrzení výměny filtru Active AirClean.....	39
Čištění čelní stěny a bočních stěn přístroje.....	39
Čištění těsnění dvířek.....	40
Čištění větracích a odvětrávacích profilů .....	40
Po čištění .....	40

# Obsah

---

Automatické odmrazování.....	40
<b>Odstraňování závad .....</b>	<b>41</b>
Příčiny hluků .....	48
<b>Servisní služba.....</b>	<b>49</b>
Kontakt při závadách.....	49
Databáze EPREL.....	49
Záruka.....	49
<b>Příslušenství k dokoupení .....</b>	<b>50</b>
<b>Instalace.....</b>	<b>51</b>
Místo instalace .....	51
Klimatická třída.....	52
Požadavky na větrání a odvětrávání .....	52
Umístění několika vinoték/chladicích přístrojů .....	52
Změna směru otvírání dvířek .....	52
Umístění vinotéky.....	53
Vyrovnání vinotéky.....	53
Rozměry přístroje .....	54
Instalační rozměry/horní pohled.....	54
Přípojky.....	55
Elektrické připojení .....	56
<b>Prohlášení o shodě .....</b>	<b>57</b>
<b>Autorská práva a licence .....</b>	<b>58</b>

## Bezpečnostní pokyny a varovná upozornění

Tato vinotéka splňuje předepsané bezpečnostní předpisy. Neodborné používání však může vést k poranění osob a věcným škodám.

Než vinotéku uvedete do provozu, přečtěte si pozorně návod k obsluze a montáži. Obsahuje důležité pokyny pro montáž, bezpečnost, používání a údržbu. Tím ochráníte sebe a zabráníte poškození své vinotéky.

Podle normy IEC 60335-1 upozorňuje Miele výslovně na to, že je bezpodmínečně nutné přečíst si a dodržovat kapitolu věnovanou instalaci vinotéky a bezpečnostní pokyny a varovná upozornění.

Miele neodpovídá za škody, které vzniknou v důsledku nedbání těchto pokynů.

Návod k obsluze a montáži uschovejte a předejte ho případnému novému majiteli.

### Používání ke stanovenému účelu

▶ Vinotéka je určena pro používání v domácnosti a podobných prostředích jako například

- v prodejnách, kancelářích a podobných pracovních prostředích
- v zemědělských usedlostech
- v hotelech, motelech, penzionech a dalších typických obytných prostorách pro zákazníky.

Tato vinotéka není určena k používání venku.

▶ Používejte vinotéku výhradně v domácnosti k uchovávání vína. Všechny ostatní účely použití jsou nepřipustné.

▶ Vinotéka není vhodná pro skladování a chlazení medikamentů, krevní plazmy, laboratorních preparátů nebo podobných látek nebo produktů, z nichž vychází směrnice o zdravotnických prostředcích. Nesprávné použití vinotéky může vést k poškození nebo zkažení uskladněných materiálů. Dále vinotéka není vhodná pro provoz v oblastech ohrožených výbuchem.

Miele neodpovídá za škody způsobené použitím v rozporu se stanoveným účelem nebo nesprávnou obsluhou.

## Bezpečnostní pokyny a varovná upozornění

---

► Osoby (včetně dětí), které vzhledem ke svým fyzickým, smyslovým a psychickým schopnostem nebo kvůli nezkušenosti nebo neznalosti nejsou schopné vinotéku bezpečně obsluhovat, musí být při obsluze pod dozorem.

Tyto osoby smí vinotéku obsluhovat bez dozoru jen tehdy, pokud byly instruovány ohledně bezpečného používání a pochopily nebezpečí, která z toho vyplývají.

### Děti v domácnosti

- Děti mladší osmi let se nesmí samy bez dozoru pohybovat v blízkosti vinotéky.
- Děti starší než osm let smí vinotéku obsluhovat bez dozoru jen tehdy, když jim byla vysvětlena tak, že ji mohou obsluhovat bezpečně. Děti musí být schopné rozpoznat a chápat možná nebezpečí v případě chybné obsluhy.
- Děti nesmí vinotéku čistit nebo provádět její údržbu bez dozoru.
- Dávejte pozor na děti, které se zdržují v blízkosti vinotéky. Nikdy jim nedovolte, aby si s vinotékou hrály.
- Nebezpečí udušení! Děti by si mohly hrát s obalovým materiálem, např. fólií, mohly by se do ní balit nebo si ji dávat přes hlavu a udusit se. Obalový materiál uchovávejte mimo dosah dětí.

### Technická bezpečnost

► Okruh chladiwa je zkontrolovaný ohledně nepropustnosti. Vinotéka vyhovuje příslušným bezpečnostním předpisům a odpovídajícím směrnici EU.



► Varování: Nebezpečí požáru/hořlavé materiály. Tento symbol je umístěn na kompresoru a upozorňuje na hořlavé materiály. Tuto nálepku neodstraňujte.

## Bezpečnostní pokyny a varovná upozornění

---

Obsažené chladivo (údaje na typovém štítku) je ekologické, avšak hořlavé.

Použití tohoto ekologického chladiva vede k částečnému zvýšení provozních hluků. Vedle provozních hluků kompresoru se mohou vyskytovat hluky vyvolané prouděním v celém chladicím okruhu. Těmto jevům se bohužel nedá zabránit, nemají však vliv na výkonnost vinotéky.

Při přepravě a při vestavbě nebo umístování vinotéky dbejte na to, aby se nepoškodily součásti chladicího okruhu. Vystřikující chladivo může vést k poranění očí a unikající chladivo se může vznítit.

Při poškození:

- Nepřibližujte se s otevřeným ohněm nebo zápalnými zdroji.
- Odpojte vinotéku od elektrické sítě.
- Několik minut větrejte místnost, ve které vinotéka stojí.
- Informujte servisní službu.

► Čím více chladiva je ve vinotéce, tím větší musí být místnost, ve které bude vinotéka umístěna. Při případném úniku v příliš malých místnostech se může vytvářet hořlavá směs plynu se vzduchem. Na 8 g chladiva musí mít místnost velikost nejméně 1 m<sup>3</sup>. Množství chladiva je uvedeno na typovém štítku uvnitř vinotéky.

► Připojovací údaje (jištění, frekvence, napětí) uvedené na typovém štítku vinotéky musí bezpodmínečně souhlasit s odpovídajícími parametry elektrické sítě, aby se vinotéka nepoškodila.

Před připojením tyto údaje porovnejte. V případě pochybností se zeptejte kvalifikovaného elektrikáře.

► Elektrická bezpečnost této vinotéky je zajištěna jen tehdy, když je připojena k elektrickému systému s ochranným vodičem nainstalovanému podle předpisů. Tento základní předpoklad bezpečnosti musí být splněn.

V případě pochybností nechte elektrickou instalaci zkontrolovat kvalifikovaným elektrikářem.

## Bezpečnostní pokyny a varovná upozornění

---

► Občasný nebo trvalý provoz na soběstačném nebo se sítí nesynchronizovaném zařízení pro napájení energií (jako např. ostrovní sítě, záložní systémy) je možný. Předpokladem provozu je, aby u zařízení pro napájení energií byly dodrženy specifikace normy EN 50160 nebo srovnatelné.

Bezpečnostní opatření stanovená pro domovní instalaci a pro tento výrobek Miele musí být co do své funkce a způsobu práce zajištěna i v ostrovním provozu nebo v provozu nesynchronizovaném se sítí nebo být v instalaci nahrazena rovnocennými opatřeními. Jak je popsáno například v aktuálním vydání VDE-AR-E 2510-2.

► Pokud je poškozený přívodní síťový kabel, který je součástí dodávky, musí být nahrazen originálním náhradním dílem, aby uživatel nebyl vystaven nebezpečím. Pouze u originálních náhradních dílů garantuje společnost Miele, že budou splňovat bezpečnostní požadavky. Z bezpečnostních důvodů smí výměnu provádět jen kvalifikovaný pracovník nebo servisní služba Miele.

► Rozbočovací vícenásobné zásuvky a prodlužovací kabely neposkytují nutnou bezpečnost (nebezpečí požáru). Vinotéku pomocí nich k elektrické síti nepřipojujte.

► Když se dostane vlhkost k součástem pod napětím nebo přívodnímu síťovému kabelu, může to vést ke zkratu. Vinotéku proto neprovazujte v oblastech ohrožených vlhkostí nebo stříkající vodou (např. v garáži, prádelně).



# Bezpečnostní pokyny a varovná upozornění

---

- ▶ Tato vinotéka nesmí být provozována na nestabilních místech (např. na lodi).
- ▶ Poškozená vinotéka může ohrozit Vaši bezpečnost. Zkontrolujte ji, zda není viditelně poškozená. Poškozenou vinotéku nikdy neuvádějte do provozu.
- ▶ Tato vinotéka není určena k používání jako vestavný přístroj.
- ▶ Při pracích spojených s instalací a údržbou jakož i při opravách musí být vinotéka odpojená od elektrické sítě. Odpojená od elektrické sítě je jen tehdy, když:
  - jsou vypnuté jističe elektrické instalace nebo
  - jsou úplně vyšroubované šroubovací pojistky elektrické instalace nebo
  - je odpojené připojovací síťové vedení od elektrické sítě. U přírodních vedení se síťovou zástrčkou pro jeho odpojení od elektrické sítě netahejte za vedení, nýbrž za zástrčku.
- ▶ Neodborně provedené práce spojené s instalací, údržbou nebo opravami mohou uživatele vystavit značnému nebezpečí. Práce spojené s instalací a údržbou jakož i opravy smí provádět pouze autorizovaní odborníci pověřeni společnostmi Miele.
- ▶ Opravy vinotéky smí provádět pouze servisní služba Miele, jinak zaniká nárok na záruku.
- ▶ Vadné díly smíte nahradit jen originálními náhradními díly Miele. Jen u těchto dílů Miele ručí za to, že v plném rozsahu splňují bezpečnostní požadavky.
- ▶ Tato vinotéka je kvůli zvláštním požadavkům (například ohledně teploty, vlhkosti, chemické odolnosti, odolnosti proti oděru a vibracím) vybavená speciální žárovkou. Tato žárovka se smí používat jen ke stanovenému účelu. Žárovka není vhodná pro osvětlení místnosti. Výměnu smí provádět jen pověřený kvalifikovaný pracovník nebo servisní služba Miele. V této vinotéce je několik světelných zdrojů s třídou energetické účinnosti nejméně G.

## Odborná instalace

- ▶ Změnu směru otvírání dvířek proveďte (v případě potřeby) podle přiloženého montážního návodu.
- ▶ Při přepravě a umístování vinotéky noste vždy ochranné rukavice.
- ▶ Vinotéku umísťujte vždy s pomocníkem.

# Bezpečnostní pokyny a varovná upozornění

---

## Provozní zásady

▶ Vinotéka je koncipována pro určitou klimatickou třídu (rozsah teplot okolí), jejíž meze musí být dodrženy. Klimatická třída je uvedena na typovém štítku uvnitř vinotéky. Nižší teplota okolí vede k delší době nečinnosti kompresoru, takže vinotéka za určitých okolností nedokáže udržet potřebnou teplotu.

▶ Větrací a odvětrávací profily nesmí být přikryty nebo zastavěny. Nebylo by pak zajištěno bezvadné vedení vzduchu. Vzrostla by spotřeba energie a nebylo by možné vyloučit poškození součástí.

▶ Pokud ve vinotéce skladujete potraviny obsahující tuk nebo olej, dbejte na to, aby se případně unikající tuk nebo olej nedostal do styku s plastovými díly vinotéky. V plastu mohou vzniknout trhliny, takže plast popraská nebo se roztrhne.

▶ Nebezpečí požáru a výbuchu. Neukládejte ve vinotéce výbušné látky a výrobky s hořlavými hnacími plyny (např. spreje v plechovce). Zápalné směsi plynů se mohou vznítit elektrickými součástmi.

▶ Nebezpečí výbuchu. Ve vinotéce neprovozujte žádné elektrické přístroje. Může docházet k jiskření.

## Příslušenství a náhradní díly

▶ Používejte výhradně originální příslušenství Miele. Pokud budou namontovány nebo vestavěny jiné díly, zaniká veškerá záruka a/nebo ručení poskytované společností Miele.

▶ Miele Vám poskytuje až 15letou, nejméně však 10letou, záruku dodání náhradních dílů pro zachování funkčnosti po skončení sériové výroby Vaší vinotéky.

## Čištění a ošetřování

▶ Neošetřujte těsnění dvířek oleji nebo tuky.

V průběhu času by došlo ke zteření těsnění.

▶ Pára z parního čisticího zařízení se může dostat k součástem pod napětím a vyvolat zkrat.

Na čištění vinotéky nikdy nepoužívejte parní čisticí zařízení.

▶ Varování. Na urychlení odmrazování nepoužívejte mechanické nebo jiné pomocné prostředky, které nebyly doporučeny výrobcem.

▶ Špičaté předměty nebo předměty s ostrými hranami poškodí chladicí systém a vinotéka přestane fungovat. Proto takové předměty nepoužívejte na

- odstraňování vrstev námrazy,
- odstraňování zbytků jako např. etiket.

## Přeprava

▶ Přepravujte vinotéku vždy ve vzpřímené poloze a v přepravním obalu, aby nedošlo ke škodám.

▶ Nebezpečí úrazu a poškození přístroje. Vinotéku přepravujte s pomocníkem, protože je velmi těžká.

## Likvidace Vašeho starého přístroje

▶ Hrající si děti se ve vinotéce mohou uzamknout a udusit se.

- Odmontujte dvířka přístroje.
- Dřevěné/kovové rošty nechte ve vinotéce, aby děti nemohly jednoduše vlézt dovnitř.
- U vinoték se zámek dvířek: zabraňte tomu, aby se hrající si děti mohly uzamknout a ohrozit tak svůj život.

▶ Nebezpečí úrazu elektrickým proudem!

- Odřežte síťovou zástrčku od přívodního síťového kabelu.
- Odřežte přívodní síťový kabel od starého přístroje.

▶ Síťovou zástrčku a přívodní síťový kabel zlikvidujte odděleně od starého přístroje.

▶ Během likvidace a po ní zajistěte, aby vinotéka nebyla odložená v blízkosti benzínu nebo jiných hořlavých plynů a kapalin.

## Bezpečnostní pokyny a varovná upozornění

---

▶ Nebezpečí požáru v důsledku unikajícího oleje nebo chladiva! Chladivo a olej obsažené v přístroji jsou hořlavé. Unikající chladivo nebo olej se mohou vznítit při odpovídajícím způsobem vysoké koncentraci a ve styku s externím zdrojem tepla.

Během likvidace zajistěte, aby se nepoškodil okruh chladiva a zabránilo se tak nekontrolovanému úniku chladiva (údaje na typovém štítku) a oleje.

▶ Vystřikující chladivo může vést k poranění očí! Nepoškodte součásti chladicího okruhu např.

- propíchnutím kanálů chladiva ve výparníku,
- zalomením potrubí,
- odškrábáním povrchových vrstev.

### Symbol na kompresoru (podle modelu)

Toto upozornění má význam jen pro recyklaci. V normálním provozu nehrozí nebezpečí.



▶ Olej v kompresoru může být při požití a vniknutí do dýchacích cest smrtelně nebezpečný.

## Váš příspěvek k ochraně životního prostředí

### Likvidace obalu

Obal slouží k manipulaci a chrání přístroj před poškozením během přepravy. Obalové materiály byly zvoleny s přihlédnutím k aspektům ochrany životního prostředí a k možnostem jejich likvidace a obecně jsou recyklovatelné.

Vrácení obalů do materiálového cyklu šetří suroviny. Využívejte sběrná místa cenných materiálů a možnosti vrácení. Převážné obaly odebere zpět Váš specializovaný prodejce Miele.

### Likvidace starého přístroje

Elektrické a elektronické přístroje často obsahují cenné materiály. Obsahují také určité látky, směsi a díly, které byly nutné pro jejich funkci a bezpečnost. V domovním odpadu a při neodborném nakládání mohou poškodit lidské zdraví a životní prostředí. Svůj starý přístroj proto v žádném případě nedávejte do domovního odpadu.



Dbejte na to, aby se Váš přístroj do odborné, ekologické likvidace nepoškodil. Tak je zajištěno, že chladivo obsažené v okruhu chladiva a olej nacházející se v kompresoru nemohou uniknout do životního prostředí.

Místo toho využijte oficiální sběrná a vratná místa pro bezplatné odevzdávání a využití elektrických a elektronických přístrojů zřízená obcemi, prodejci nebo společnostmi Miele. Podle zákona jste sami zodpovědní za vymazání případných osobních údajů na likvidovaném starém přístroji. Ze zákona máte povinnost vyjmout a přitom nezničit staré baterie a staré akumulátory, které nejsou pevně uzavřeny v přístroji, a lampy, které lze vyjmout bez zničení. Zaneste je do vhodné sběrný, kde je můžete bezplatně odevzdat. Postarejte se prosím o to, aby byl Váš starý přístroj až do doby odvezení uložen mimo dosah dětí.

# Udržitelnost a ochrana životního prostředí

---

## Takto ušetříte elektrickou energii ...

- Místo instalace** Při zvýšených teplotách okolí musí vinotéka častěji chladit a při tom spotřebuje více elektrické energie. Proto:
- Umístěte vinotéku v dobře větrané místnosti.
  - Neumísťujte vinotéku vedle zdroje tepla (topné těleso, sporák).
  - Chraňte vinotéku před přímým slunečním zářením.
  - Postarejte se o ideální teplotu okolí kolem 20 °C.
  - Udržujte volné větrací a odvětrávací profily a pravidelně z nich odstraňujte prach.
- Nastavení teploty** Čím nižší je nastavená teplota, tím vyšší je spotřeba energie. Doporučují se následující nastavení:
- +12 až +14 °C.
- Používání** Přiváděným teplem a omezením cirkulace vzduchu se zvyšuje spotřeba elektrické energie. Proto:
- Dvířka přístroje otvírejte vždy jen na nezbytně nutnou dobu. Dobré roztřídění lahví vína pomáhá při orientaci.
  - Po otevření dvířka úplně zavřete.
  - Při uspořádání kovových roštů se držte stavu, v jakém Vám byl přístroj dodán od výrobce.
  - Nepřepněte kovové rošty, aby mohl cirkulovat vzduch.
  - Udržujte volné větrací otvory ventilátoru.

## Popis přístroje

### Uspořádání přístroje

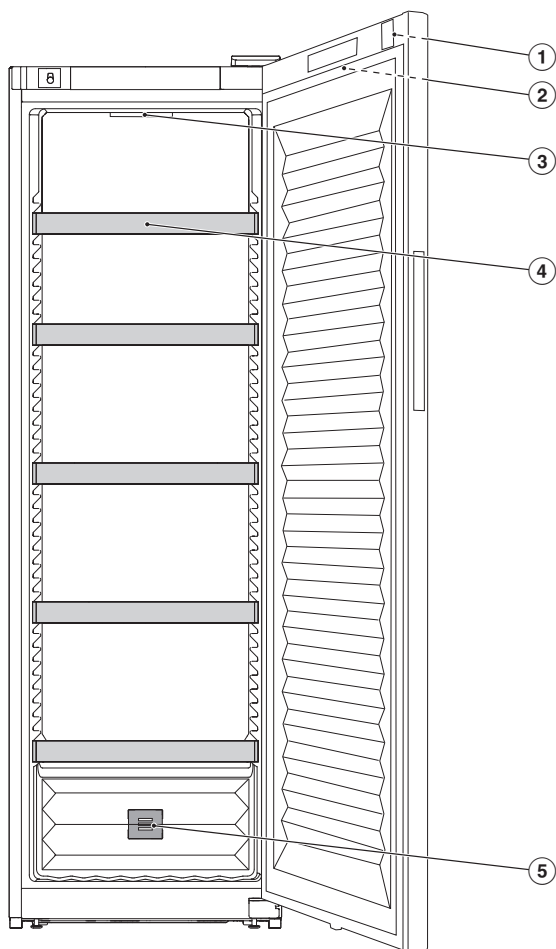

- ① zámek dvířek
- ② displej na dvířkách přístroje
- ③ vnitřní osvětlení
- ④ kovové rošty
- ⑤ pachový filtr (filtr Active AirClean)

# Seznámení

## Displej

Špičatými nebo ostrými předměty jako např. tužkami můžete displej poškrábat.  
Dotýkejte se displeje pouze prsty.  
Když máte studené prsty, nemusí displej reagovat.

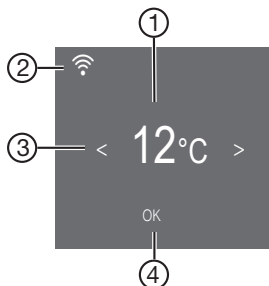

- ① ukazatel teploty
- ② indikátor stavu připojení Miele@home  
(zobrazuje se jen tehdy, když byla vytvořena funkce Miele@home)
- ③ sensorová tlačítka pro výběr nastavení
- ④ sensorové tlačítko *OK* pro potvrzení volby  
a vstup do nastavovacího módu ⚙



## Nastavovací mód

### Blokovací funkce /

Zapnutá blokovací funkce chrání před nechtěným vypnutím vinotéky a před nechtěným přestavením nepovolanými osobami, například dětmi.

Když chcete jen nakrátko změnit nastavení teploty, můžete blokovací funkci na chvíli deaktivovat (viz kapitola „Úprava nastavení“).

### Vypnutí vinotéky

Zde můžete vypnout vinotéku (viz kapitola „Úprava nastavení“).

## Režim šabat

Pro podporu náboženských zvyklostí má vinotéka režim šabat (viz kapitola „Úprava nastavení“).

Při zapnutém režimu šabat  se dočasně deaktivuje:

- vnitřní osvětlení při otevřených dvířkách přístroje
- displej
- všechny akustické a optické signály
- aktivní WiFi připojení
- připomenutí (např. indikátor filtru Active AirClean): nastavený časový interval se pozastaví

Všechny ostatní předtím nastavené funkce zůstanou aktivované.

Když je zapnutý režim šabat , nemůžete na vinotéce provádět žádná nastavení.

## Informace k režimu šabat

Tento produkt má certifikaci od Star-K, mezinárodního ústavu pro certifikaci košer potravin. Zde můžete vyvolat verzi certifikace Star-K.

# Seznámení

## Doba do zahájení alarmu dvířek

Zde můžete nastavit dobu do zahájení alarmu dvířek po otevření dvířek přístroje (viz kapitola „Úprava nastavení“).

## Miele@home @

Vaše vinotéka je vybavená integrovaným WiFi modulem.

Od výrobce je síťové spojení deaktivované.

Zde můžete poprvé vytvořit funkci Miele@home, deaktivovat a aktivovat WiFi nebo resetovat konfiguraci sítě (viz kapitola „Úprava nastavení“).

Pro použití potřebujete:

- síť WiFi
- aplikaci Miele
- uživatelský účet u Miele. Uživatelský účet můžete vytvořit přes aplikaci Miele.

Aplikace Miele Vás vede při navazování spojení mezi vinotékou a domácí sítí WiFi.

Poté, co vinotéku začleníte do sítě WiFi, můžete pomocí aplikace provádět například tyto akce:

- vyvolat informace o provozním stavu své vinotéky
- změnit nastavení své vinotéky

Začleněním vinotéky do Vaší sítě WiFi se zvýší spotřeba elektrické energie, i když je vinotéka vypnutá.

Zajistěte, aby byl v místě instalace Vaší vinotéky k dispozici dostatečně silný signál Vaší sítě WiFi.

## Disponibilita WiFi spojení

WiFi spojení sdílí frekvenční rozsah s jinými zařízeními (např. mikrovlnami, dálkově řízenými hračkami). Kvůli tomu se mohou vyskytovat dočasné nebo úplné poruchy spojení. Proto nelze zaručit trvalou dostupnost nabízených funkcí.

## Disponibilita Miele@home

Použití aplikace Miele závisí na dostupnosti Miele@home Services ve Vaší zemi.

Service Miele@home není k dispozici v každé zemi.

Informace k dostupnosti obdržíte na internetové stránce [www.miele.com](http://www.miele.com).

## Aplikace Miele

Aplikaci Miele si můžete stáhnout zdarma z Apple App Store® nebo Google Play Store™.



## Tón tlačítek

Zde můžete zapnout nebo vypnout tón tlačítek (viz kapitola „Úprava nastavení“).

## Varovné a signální tóny

Zde můžete změnit hlasitost varovných a signálních tónů (např. při alarmu dvířek nebo chybovém hlášení). Nebo varovné a signální tóny můžete úplně vypnout, pokud máte pocit, že Vás ruší (viz kapitola „Úprava nastavení“).

## Jas displeje

Zde můžete přizpůsobit jas displeje světelným podmínkám Vašeho prostředí (viz kapitola „Úprava nastavení“).

## Jednotka teploty °C/°F

Zde můžete nastavit jednotku teploty (°Celsia nebo °Fahrenheita) (viz kapitola „Úprava nastavení“).

## Výstavní provoz

Zde můžete vypnout výstavní provoz, když je z výroby zapnutý (na displeji se zobrazuje ) (viz kapitola „Úprava nastavení“).

Výstavní provoz umožňuje specializovaným prodejnám prezentovat vinotéku bez zapnutého chlazení. Pro soukromé používání toto nastavení nepotřebujete.

## Nastavení z výroby

Zde můžete resetovat nastavení vinotéky na nastavení z výroby (viz kapitola „Úprava nastavení“).

**Tip:** Až budete likvidovat nebo prodávat svoji vinotéku nebo uvádět do provozu použitou vinotéku, resetujte ji na nastavení z výroby. Tím se resetuje i konfigurace sítě, takže se z vinotéky odstraní Vaše osobní data. Kromě toho na vinotéku již nebude mít přístup předchozí majitel.

# Seznámení

---

## Informace k vinotéce **i**

Zde můžete vyvolat označení modelu a sériové číslo své vinotéky.

Připravte si tyto údaje o přístroji:

- pro připojení vinotéky do své sítě WiFi (viz kapitola „Úprava nastavení“, odstavec „První vytvoření Miele@home“).
- pro nahlášení poruchy v servisní službě Miele (viz kapitola „Servisní služba“).
- pro zjištění informací v databázi EPREL (viz kapitola „Servisní služba“).

## Indikátor filtru Active AirClean

Filtrování vzduchu filtrem Active AirClean zajišťuje, že vzduch zůstane bez prachu a bez zápachů.

Indikátor filtru Active AirClean  na displeji Vás asi jednou za 12 měsíců upozorní na nutnost výměny filtru Active AirClean (viz kapitola „Čištění a ošetřování“, odstavec „Výměna filtru Active AirClean“).

Zde můžete aktivovat indikátor filtru Active AirClean (viz kapitola „Úprava nastavení“).

## Dodávané příslušenství

### Klíč pro uzamknutí dvířek přístroje

### Pachový filtr (filtr Active AirClean)

Filtr Active AirClean zajišťuje optimální výměnu vzduchu a tím jeho vysokou kvalitu ve vinotéce.

## Bezpečnost

### Teplotní alarm

Vinotéka je vybavená teplotním alarmem, aby nemohla nepozorovaně vzrůst nebo klesnout teplota a tím uškodit vínu.

Když se teplota dostane do oblasti příliš vysokých nebo příliš nízkých hodnot, rozsvítí se na displeji . Navíc zní varovný tón, dokud neskončí stav alarmu nebo není varovný tón předčasně vypnut.

Kdy je teplotní rozsah rozpoznán jako rozsah příliš vysokých nebo příliš nízkých teplot, závisí na nastavené teplotě.

Akustický a optický signál je případně vydán v těchto situacích:

- Přerovnáte a vyjmete lahve vína, při tom se dovnitř dostane příliš mnoho teplého vzduchu z místnosti.
- Uložíte větší množství lahví vína.
- Došlo k výpadku sítě.
- Vinotéka je vadná.

### Předčasné vypnutí teplotního alarmu

Než vypnete teplotní alarm, měli byste zjistit a odstranit jeho příčinu.

Pokud Vás varovný tón ruší, můžete ho předčasně vypnout.

■ Stiskněte tlačítko *OK*.

Zhasne  a utichne varovný tón.

Na displeji asi 1 minutu bliká nejvyšší teplota, jaká dosud panovala ve vinotéce. Potom ukazatel teploty přejde na aktuální teplotu.

# Seznámení

## Alarm dvířek

Vinotéka je vybavená alarmem dvířek, aby se zabránilo ztrátě energie při otevřených dvířkách přístroje a aby byly uložené lahve vína chráněné před kolísáním teploty.

Když jsou dvířka přístroje otevřená delší dobu, na displeji se zobrazí . Navíc zní varovný tón a pomalu bliká vnitřní osvětlení.

Dobu do spuštění alarmu dvířek lze změnit. Akustický varovný tón alarmu dvířek lze také vypnout (viz kapitola „Úprava nastavení“).

Jakmile dvířka přístroje zavřete, utichne varovný tón a na displeji zhasne .

### Předčasné vypnutí alarmu dvířek

Pokud Vás varovný tón ruší, můžete ho předčasně vypnout.

- Stiskněte tlačítko *OK*.

Zhasne  a utichne varovný tón. Vnitřní osvětlení trvale svítí.

Pokud nezavřete dvířka přístroje, bude se alarm dvířek asi po 1 minutě opakovat.

## Ovládání zámku dvířek

Pomocí mechanického zámku dvířek můžete svoji zásobu vína chránit před nepovolaným přístupem.

### Uzamknutí a odemknutí vinotéky

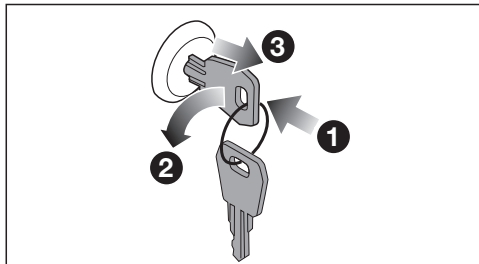

- Zastrčte klíč do zámku **1** v dvířkách přístroje.
- Uzamknutí: zatlačte zámek dvířek dovnitř a otočte klíč o 90° proti směru hodinových ručiček **2**.
- Vytáhněte klíč **3** a uložte ho na bezpečném místě.
- Odemknutí: zastrčte klíč do zámku dvířek, zatlačte zámek dvířek dovnitř a otočte klíč o 90° ve směru hodinových ručiček.

## Uspořádání vnitřního prostoru

### Přemístění kovových roštů

Kovové rošty nejsou připevněné a lze je tak snadno přemístit.

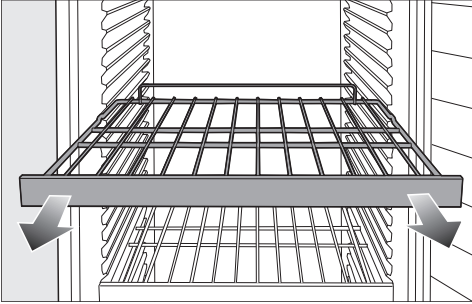

- Vytáhněte kovový rošt dopředu.
- Kovový rošt zasuňte znovu na požadované místo.

**!** Nebezpečí úrazu padajícími lahvemi vína.

Lahve vína mohou za určitých okolností zůstat zaklíněné výše umístěnými kovovými rošty a při vytahování roštů vypadnout z vinotéky. Kovové rošty vytahujte jen v **nena-  
plněném** stavu.

## Kapacita

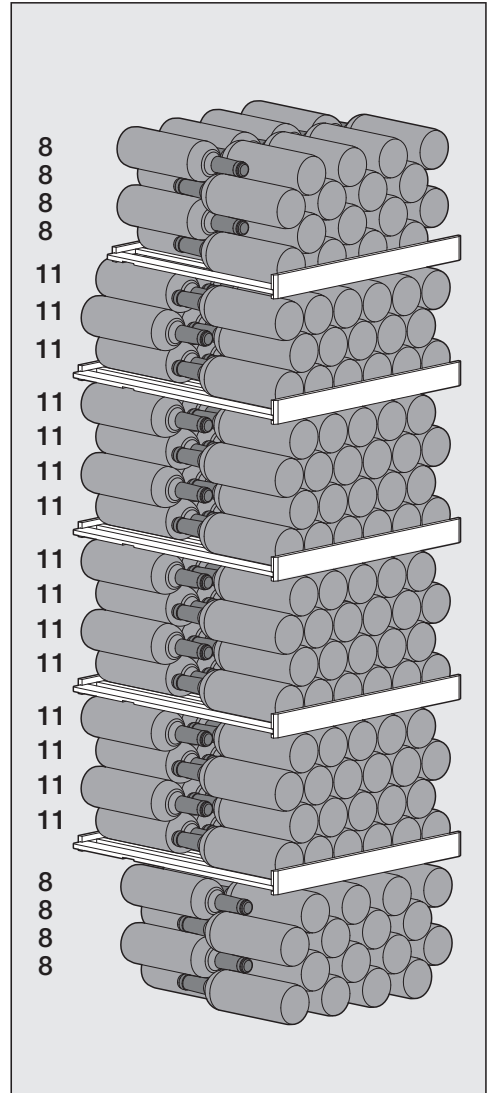

Ve vinotéce lze skladovat maximálně celkem 229 lahví vína (objem 0,75 l, tvar typu Bordeaux).

# Seznámení

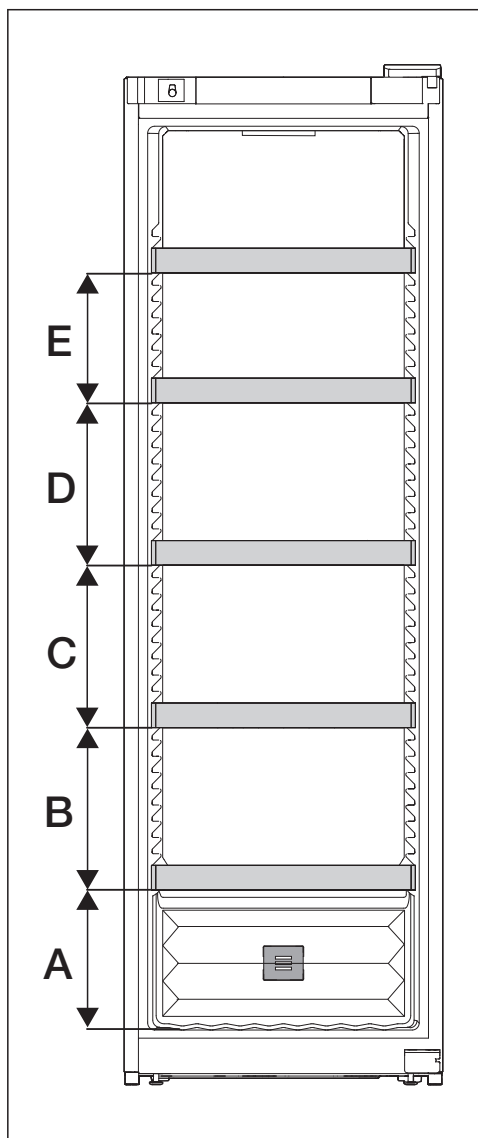

A	B	C	D	E
260	300	300	300	240

Kapacitu lze využít na maximum jen tehdy, když jsou dodrženy uvedené vzdálenosti (v mm) mezi kovovými rošty.

## Uspořádání lahví vína na kovových roštích

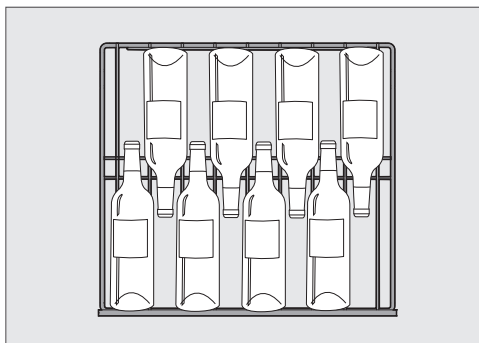

Uspořádání lahví vína na nejhořejším kovovém roštu a na dně přístroje

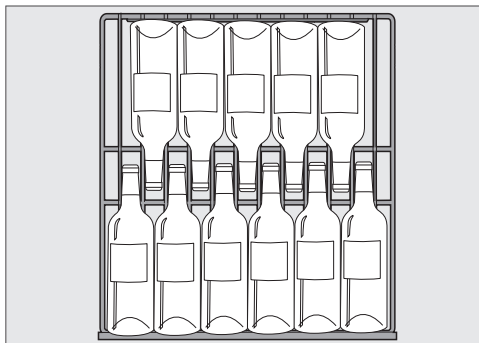

Uspořádání lahví vína na ostatních kovových roštích

**!** Nebezpečí poškození přetížením. Překročení maximálního doporučeného naplnění může vést k poškození kovových roštů. Maximální náplň jednotlivých kovových roštů je 70 kg.



## Před prvním použitím



- Odstraňte všechny obalový materiál a ochranné fólie.
- Vyčistěte vnitřek skříně a příslušenství (viz kapitola „Čištění a ošetřování“).

## Připojení vinotéky

- Připojte vinotéku k elektrické síti podle popisu v kapitole „Instalace“, odstavec „Elektrické připojení“.

Na displeji se objeví nejprve Miele, potom .

## Aktivace pachového filtru (filtr Active AirClean)

- Aktivujte indikátor filtru Active AirClean  (viz kapitola „Úprava nastavení“, odstavec „Aktivace indikátoru filtru Active AirClean “).

## Zapnutí vinotéky

- Stiskněte tlačítko *OK*.

Pokud se určitou dobu nedotknete displeje, přejde displej do energeticky úsporného režimu a ztmavne.

Vinotéka začne chladit a při otevřených dvířkách se rozsvítí vnitřní osvětlení.

Podle teploty okolí a nastavení může trvat několik hodin, než bude dosaženo požadované teploty a než se bude trvale zobrazovat.

## Vypnutí vinotéky

- Stiskněte tlačítko *OK*.

Na displeji se objeví .

- Stiskněte tlačítko *OK*.
- Senzorovým tlačítkem < nalistujte symbol .
- Stiskněte tlačítko *OK*.

Na displeji se objeví .

Chlazení a vnitřní osvětlení jsou vypnuté.

Pozor prosím: Když vinotéku vypnete, nebude odpojená od sítě.

## Při delší nepřítomnosti

Pokud vinotéku při očekávané delší nepřítomnosti vypnete, ale nevyčistíte a necháte zavřenou, hrozí nebezpečí vytváření plísní. Vinotéku bezpodmínečně vyčistěte.

Jestliže vinotéku nebudete delší dobu používat, tak dbejte následujícího:

- Vypněte vinotéku.
- Vytáhněte síťovou zástrčku nebo vypněte jistič domovní instalace.
- Aby vinotéka dostatečně větrala a nevytvářely se zápachy, vyčistěte ji a nechte ji otevřenou.

# Obsluha

## Nastavení teploty

Pro dlouhodobé skladování Vašich vín doporučujeme teplotu mezi 12 a 14 °C.

- Stiskněte tlačítko *OK*.
- Na displeji se objeví .
- Stiskněte tlačítko *OK*.
- Sensorovými tlačítky *<* a *>* změňte teplotu.
- Stiskněte tlačítko *OK*.

Ukazatel teploty přejde opět na zobrazení skutečné teploty panující momentálně ve vinotéce.

### Když jste změnili nastavení teploty:

- Po několika hodinách zkontrolujte ukazatel teploty. Teprve pak je nastavená skutečná teplota.
  - asi po 6 hodinách při málo naplněném přístroji
  - asi po 24 hodinách při plném přístroji
- Pokud je teplota po této době příliš vysoká nebo příliš nízká:

- Nastavte teplotu znovu.

### Možné nastavené hodnoty teploty

Teplotu lze nastavit od 5 do 20 °C.



### Ukazatel teploty

Za normálního provozu se na displeji zobrazuje **střední, skutečná teplota**, jaká panuje ve vinotéce.

Podle teploty okolí a nastavení může trvat několik hodin, než bude dosaženo požadované teploty a než se bude trvale zobrazovat.

## Nastavení vlhkosti vzduchu (ActiveHumidity)

Aby nastavení vlhkosti vzduchu bezvadně fungovalo, je nutná teplota okolí 19 až 28 °C.

- Stiskněte tlačítko *OK*.
- Na displeji se objeví .
- Sensorovým tlačítkem *>* nalistujte symbol .
- Stiskněte tlačítko *OK*.
- Zvolte požadovanou vlhkost vzduchu ( $\delta$ ,  $\delta\delta$  nebo  $\delta\delta\delta$ ) sensorovými tlačítky *<* a *>*.
- Stiskněte tlačítko *OK*.
- Sensorovým tlačítkem *<* nebo *>* nalistujte symbol .
- Stiskněte tlačítko *OK*.

Podle teploty okolí a nastavené vlhkosti vzduchu může trvat několik dnů, než bude dosaženo požadované vlhkosti vzduchu a než se zobrazí.

## Možné nastavené hodnoty vlhkosti vzduchu

Vlhkost vzduchu můžete nastavit ve 3 stupních a tím ji přizpůsobit svým individuálním potřebám.

- $\delta$ : nízká vlhkost vzduchu
- $\delta\delta$ : střední vlhkost vzduchu
- $\delta\delta\delta$ : vysoká vlhkost vzduchu

Uvědomte si, že s výškou nastavené vlhkosti vzduchu nepatrně roste spotřeba elektrické energie.

Pokud byste chtěli vinotéku používat k dlouhodobému skladování lahví vína se zátkou z přírodního korku, doporučujeme zvolit střední vlhkost vzduchu  $\delta\delta$ .

## Kontrola skutečné vlhkosti vzduchu $i_{\delta}$

Podle teploty okolí a nastavené vlhkosti vzduchu může trvat několik dnů, než bude dosaženo požadované vlhkosti vzduchu a než se zobrazí.

- Stiskněte tlačítko *OK*.

Na displeji se objeví  $\text{°F}$ .

- Sensorovým tlačítkem  $>$  nalistujte symbol  $i_{\delta}$ .
- Stiskněte tlačítko *OK*.

Na displeji se zobrazuje skutečná teplota, jaká momentálně panuje ve vinotéce (jedná se o přibližně 2hodinovou průměrnou hodnotu).

- Pro opuštění zobrazení stiskněte *OK*.
- Sensorovým tlačítkem  $<$  nebo  $>$  nalistujte symbol  $\leftrightarrow$ .
- Stiskněte tlačítko *OK*.

## Optimální skladování vína

Vína se stále vyvíjí v závislosti na podmínkách prostředí. Tak jsou jak teplota, tak kvalita vzduchu rozhodující pro trvanlivost vína.

Když je teplota vzduchu konstantní a přízpůsobená vínu, když je optimální vlhkost vzduchu a prostředí je bez zápachů, panují v této vinotéce optimální skladovací podmínky pro Vaše víno.

Navíc vinotéka (na rozdíl od chladničky) zaručuje prostředí s nízkou úrovní vibrací, takže není narušen proces zrání vína.

## Správná teplota

Vína skladujte optimálně při teplotě mezi 6 a 18 °C. Pokud byste chtěli skladovat společně červená a bílá vína, zvolte teplotu mezi 12 a 14 °C. Tato teplota je vhodná pro bílá i červená vína. Červená vína byste pak měli nejméně 2 hodiny před konzumací vyjmout a otevřít, aby se do vína dostal kyslík a mohlo se rozvinout aroma vína.

Při příliš vysoké teplotě skladování (nad 22 °C) vína rychle uzrají, takže se již nemohou rozvíjet aromata. Při příliš nízké teplotě skladování (pod 5 °C) víno naopak nemůže optimálně vyžrát.

Teplem se víno rozpíná, chladem smršťuje – kolísání teploty představuje pro víno stres, přerušuje tím zrání. Proto je velmi důležité zajistit konstantní teplotu, která téměř nekolísá.

Teplota závisí na těchto faktorech:

- jak často a na jak dlouho se otvírají dvířka přístroje
- kolik lahví vína se uskladní
- jak teplé jsou lahve vína, které se uskladňují
- jak vysoká nebo nízká je teplota okolí vinotéky.

## Doporučená teplota konzumace

druh vína	doporučená teplota konzumace*
lehká červená vína s ovocným buketem:	14 °C až 16 °C
těžká červená vína:	18 °C
růžová vína:	8 °C až 10 °C
jemná, aromatická bílá vína:	8 °C až 12 °C
těžká nebo sladká bílá vína:	12 °C až 14 °C
sekt, prosecco:	7 °C až 9 °C
šampaňské:	5 °C až 7 °C

\* Skladujte víno při teplotě o 1 až 2 °C nižší, než je příslušná doporučená teplota konzumace, protože se víno při nalévání do sklenice zahřeje.

**Tip:** Těžká červená vína nechte před konzumací stát 2–3 hodiny otevřená, aby se nasytila kyslíkem a mohla uvolnit aromata.

### Vlhkost vzduchu

Vysoká vlhkost vzduchu je nutná pro skladování lahví vína se zátkou z přírodního korku, aby se korek udržoval zvenku vlhký. Při příliš nízké vlhkosti vzduchu korek zvenku vysychá a nedokáže již lahev utěsnit. Pokud se do lahve dostane kyslík, nevyhnutelně zkazí každé víno.

Abyste byl přírodní korek v lahvích vína zvlhčován i zevnitř, je výhodné skladovat lahve v poloze naležato, aby korek těsnil i při delším skladování.

### Kvalita vzduchu

Filtr Active AirClean ve Vaší vinotéce zajišťuje optimální výměnu vzduchu a tím jeho vysokou kvalitu.

Filtrování vzduchu filtrem Active AirClean zajišťuje, že vzduch zůstane bez prachu a bez zápachů.

Tak je Vaše víno navíc chráněno před případným přenášením zápachů, neboť zápachy se mohou přenášet přes korkovou zátku do vína.

### Skladování bez vibrací

Vibrace a pohyby mají negativní vliv na proces zrání vína, to zase může zhoršit chuť vína.

Kompresor tlumící vibrace ve Vaší vinotéce umožňuje šetrné skladování Vašich lahví vína.

Abyste i při vyjímání lahví vína zajistili klidné skladování ostatních lahví, měla by vína stejného druhu ležet pokud možno vedle sebe na stejném kovovém roštu.

# Úprava nastavení



## Vysvětlení jednotlivých nastavení

Když se nacházíte v nastavovacím módu , je automaticky potlačen alarm dvířek a jiná varovná hlášení.





### Zapnutí blokovací funkce /

- Stiskněte tlačítko *OK*.

Na displeji se objeví .

- Sensorovým tlačítkem < nebo > nalistujte symbol .
- Stiskněte tlačítko *OK*.
- Sensorovým tlačítkem < nebo > nalistujte symbol .
- Stiskněte tlačítko *OK*.

Při zapnutí blokovací funkce  se zobrazuje tečka • v horním rohu displeje.

- Otevřete a zavřete dvířka přístroje. Teprve pak bude blokovací funkce zapnutá .
- Pro opuštění **nastavovacího módu**  nalistujte sensorovým tlačítkem < nebo > symbol .
- Stiskněte tlačítko *OK*.
- Sensorovým tlačítkem < nebo > nalistujte symbol  a stiskněte tlačítko *OK*.

### Krátká deaktivace blokovací funkce /

- Stiskněte tlačítko *OK*.

Na displeji se objeví .

- Asi 6 sekund tiskněte sensorové tlačítko *OK*.

Na displeji se objeví .

- Stiskněte tlačítko *OK*.
- Nyní proveďte požadované nastavení.
- Stiskněte tlačítko *OK*.

Zavřením dvířek přístroje se blokovací funkce znovu zapne .



### Úplné vypnutí blokovací funkce /

- Stiskněte tlačítko *OK*.



Na displeji se objeví .

- Asi 6 sekund tiskněte sensorové tlačítko *OK*.





Na displeji se objeví .

- Sensorovým tlačítkem < nebo > nalistujte symbol .
- Stiskněte tlačítko *OK*.
- Sensorovým tlačítkem < nebo > nalistujte symbol .
- Stiskněte tlačítko *OK*.

Při vypnutí blokovací funkce se na displeji zobrazuje .



- Pro opuštění **nastavovacího módu**  nalistujte sensorovým tlačítkem < nebo > symbol .
- Stiskněte tlačítko *OK*.
- Sensorovým tlačítkem < nebo > nalistujte symbol  a stiskněte *OK*.

## Vypnutí vinotéky

- Stiskněte tlačítko *OK*.
- Na displeji se objeví .
- Sensorovým tlačítkem < nebo > nalistujte symbol .
  - Stiskněte tlačítko *OK*.
  - Sensorovým tlačítkem < nebo > nalistujte symbol .
  - Stiskněte tlačítko *OK*.
- Na displeji se objeví .
- Chlazení a vnitřní osvětlení jsou vypnuté.

Pozor prosím: Když vinotéku vypnete, nebude odpojená od sítě.

## Zapnutí režimu šabat

- Stiskněte tlačítko *OK*.
- Na displeji se objeví .
- Sensorovým tlačítkem < nebo > nalistujte symbol .
  - Stiskněte tlačítko *OK*.
  - Sensorovým tlačítkem < nebo > nalistujte symbol .
  - Stiskněte tlačítko *OK*.

Při zapnutí funkce režim šabat  se zobrazuje tečka • v horním rohu displeje.







Asi po 3 sekundách se displej vypne.

Dbejte na to, aby byla pevně zavřena dvířka přístroje, protože jsou vypnutá optická i akustická varování.

## Vypnutí režimu šabat

Funkce režim šabat  se asi po 80 hodinách automaticky vypne.







Funkci režim šabat  můžete vypnout také předčasně.

- Stiskněte tlačítko *OK*.
- Na displeji se objeví .
- Stiskněte tlačítko *OK*.
- Při zapnuté funkci režim šabat  se zobrazuje tečka • v horním rohu displeje.
- Stiskněte tlačítko *OK*.
- Při vypnutí funkce režim šabat  zhasne tečka v horním rohu displeje.
- Pro opuštění **nastavovacího módu**  nalistujte sensorovým tlačítkem < nebo > symbol .
  - Stiskněte tlačítko *OK*.
  - Sensorovým tlačítkem < nebo > nalistujte symbol  a stiskněte *OK*.







# Úprava nastavení

---

## Změna doby do zahájení alarmu dvířek

- Stiskněte tlačítko *OK*.
- Na displeji se objeví .
- Sensorovým tlačítkem < nebo > nalistujte symbol .
- Stiskněte tlačítko *OK*.
- Sensorovým tlačítkem < nebo > nalistujte symbol .
- Stiskněte tlačítko *OK*.
- Sensorovými tlačítky < a > zvolte požadovanou dobu mezi 30 sekundami a 3 minutami a 30 sekundami.
- Stiskněte tlačítko *OK*.
- Pro opuštění **nastavovacího módu**  nalistujte sensorovým tlačítkem < nebo > symbol .
- Stiskněte tlačítko *OK*.
- Sensorovým tlačítkem < nebo > nalistujte symbol  a stiskněte *OK*.

## 1. vytvoření Miele@home

- Stiskněte tlačítko *OK*.
- Na displeji se objeví .
- Sensorovým tlačítkem < nebo > nalistujte symbol .
- Stiskněte tlačítko *OK*.
- Sensorovým tlačítkem < nebo > nalistujte symbol .
- Stiskněte tlačítko *OK*.
- Sensorovými tlačítky < a > zvolte požadovaný způsob připojení (aplikace nebo WPS).
- Stiskněte tlačítko *OK*.
- Pro opuštění **nastavovacího módu**  nalistujte sensorovým tlačítkem < nebo > symbol .
- Stiskněte tlačítko *OK*.
- Sensorovým tlačítkem < nebo > nalistujte symbol  a stiskněte *OK*.

Po úspěšném přihlášení se na displeji objeví .

Pokud se nepodaří navázat spojení, objeví se .



Spusťte postup znovu.





## Deaktivace WiFi připojení

- Stiskněte tlačítko **OK**.

Na displeji se objeví .

- Sensorovým tlačítkem < nebo > nalistujte symbol .
- Stiskněte tlačítko **OK**.
- Sensorovým tlačítkem < nebo > nalistujte symbol .
- Stiskněte tlačítko **OK**.



Při deaktivované síti WiFi se na displeji zobrazuje symbol .



- Pro opuštění **nastavovacího módu**  nalistujte sensorovým tlačítkem < nebo > symbol .
- Stiskněte tlačítko **OK**.
- Sensorovým tlačítkem < nebo > nalistujte symbol  a stiskněte **OK**.



## Aktivace WiFi připojení

- Stiskněte tlačítko **OK**.

Na displeji se objeví .

- Sensorovým tlačítkem < nebo > nalistujte symbol .
- Stiskněte tlačítko **OK**.
- Sensorovým tlačítkem < nebo > nalistujte symbol .
- Stiskněte tlačítko **OK**.
- Sensorovým tlačítkem < nebo > nalistujte symbol  a stiskněte **OK**.

Při aktivované síti WiFi se zobrazuje symbol  a tečka  v horním rohu displeje.





- Pro opuštění **nastavovacího módu**  nalistujte sensorovým tlačítkem < nebo > symbol .
- Stiskněte tlačítko **OK**.
- Sensorovým tlačítkem < nebo > nalistujte symbol  a stiskněte **OK**.



Když je WiFi připojení aktivní, zobrazuje se na displeji symbol .

## Reset konfigurace sítě

- Stiskněte tlačítko **OK**.

Na displeji se objeví .

- Sensorovým tlačítkem < nebo > nalistujte symbol .
- Stiskněte tlačítko **OK**.
- Sensorovým tlačítkem < nebo > nalistujte symbol .
- Stiskněte tlačítko **OK**.
- Sensorovým tlačítkem > nalistujte symbol .
- Stiskněte tlačítko **OK**.
- Sensorovým tlačítkem > nalistujte symbol .
- Stiskněte tlačítko **OK**.

- Pro opuštění **nastavovacího módu**  nalistujte sensorovým tlačítkem < nebo > symbol .

- Stiskněte tlačítko **OK**.

- Sensorovým tlačítkem < nebo > nalistujte symbol  a stiskněte **OK**.

Vynulují se všechna provedená nastavení a hodnoty zadané pro Miele@home.

WiFi připojení se deaktivovalo, na displeji zhasne .

Síťovou konfiguraci resetujte, když svoji vinotéku vyřazujete, prodáváte nebo když uvádíte do provozu použitou vinotéku. Z vinotéky se odstraní všechny osobní údaje. Kromě toho na vinotéku již nebude mít přístup předchozí majitel.

# Úprava nastavení

## Vypnutí tónu tlačítek

- Stiskněte tlačítko *OK*.

Na displeji se objeví .



- Sensorovým tlačítkem *<* nebo *>* nalistujte symbol .

- Stiskněte tlačítko *OK*.

- Sensorovým tlačítkem *<* nebo *>* nalistujte symbol .

- Stiskněte tlačítko *OK*.

Při vypnutém tónu tlačítek se na displeji zobrazuje .

- Pro opuštění **nastavovacího módu**  nalistujte sensorovým tlačítkem *<* nebo *>* symbol .

- Stiskněte tlačítko *OK*.

- Sensorovým tlačítkem *<* nebo *>* nalistujte symbol  a stiskněte *OK*.

## Zapnutí tónu tlačítek

- Stiskněte tlačítko *OK*.



Na displeji se objeví .



- Sensorovým tlačítkem *<* nebo *>* nalistujte symbol .

- Stiskněte tlačítko *OK*.

- Sensorovým tlačítkem *<* nebo *>* nalistujte symbol .

- Stiskněte tlačítko *OK*.

Při zapnutém tónu tlačítek se zobrazuje . Navíc se zobrazuje tečka  v horním rohu displeje.

- Pro opuštění **nastavovacího módu**  nalistujte sensorovým tlačítkem *<* nebo *>* symbol .

- Stiskněte tlačítko *OK*.

- Sensorovým tlačítkem *<* nebo *>* nalistujte symbol  a stiskněte *OK*.

## Změna hlasitosti varovných a signálních tónů

- Stiskněte tlačítko *OK*.

Na displeji se objeví .

- Sensorovým tlačítkem *<* nebo *>* nalistujte symbol .

- Stiskněte tlačítko *OK*.



- Sensorovým tlačítkem *<* nebo *>* nalistujte symbol .

- Stiskněte tlačítko *OK*.

- Sensorovými tlačítky *<* a *>* zvolte požadovanou hlasitost varovných a signálních tónů.

- Stiskněte tlačítko *OK*.

Při vypnutých varovných a signálních tónech se zobrazuje .

- Pro opuštění **nastavovacího módu**  nalistujte sensorovým tlačítkem *<* nebo *>* symbol .

- Stiskněte tlačítko *OK*.

- Sensorovým tlačítkem *<* nebo *>* nalistujte symbol  a stiskněte *OK*.

## Změna jasu displeje ☼

- Stiskněte tlačítko **OK**.

Na displeji se objeví .

- Sensorovým tlačítkem < nebo > nalistujte symbol .



- Stiskněte tlačítko **OK**.

- Sensorovým tlačítkem < nebo > nalistujte symbol ☼.

- Stiskněte tlačítko **OK**.

- Sensorovými tlačítky < a > zvolte požadovaný jas displeje.

- Stiskněte tlačítko **OK**.

- Pro opuštění **nastavovacího módu**  nalistujte sensorovým tlačítkem < nebo > symbol .

- Stiskněte tlačítko **OK**.

- Sensorovým tlačítkem < nebo > nalistujte symbol  a stiskněte **OK**.

## Změna jednotky teploty °C/°F

- Stiskněte tlačítko **OK**.

Na displeji se objeví .



- Sensorovým tlačítkem < nebo > nalistujte symbol .

- Stiskněte tlačítko **OK**.

- Sensorovým tlačítkem < nebo > nalistujte symbol °C nebo °F.

- Stiskněte tlačítko **OK**.

Nyní je zvolená jednotka teploty °C nebo °F.

- Pro opuštění **nastavovacího módu**  nalistujte sensorovým tlačítkem < nebo > symbol .

- Stiskněte tlačítko **OK**.

- Sensorovým tlačítkem < nebo > nalistujte symbol  a stiskněte **OK**.

## Vypnutí výstavního provozu

- Stiskněte tlačítko **OK**.

Na displeji se nejprve zobrazí Miele, potom ukazatel teploty.

- Stiskněte tlačítko **OK**.

- Sensorovým tlačítkem < nebo > nalistujte symbol .

- Stiskněte tlačítko **OK**.

Po vypnutí výstavního provozu  se vinotéka vypne a musíte ji znovu zapnout.

## Vynulování nastavení na stav při dodání

- Stiskněte tlačítko **OK**.

Na displeji se objeví .

- Sensorovým tlačítkem < nebo > nalistujte symbol .

- Stiskněte tlačítko **OK**.

- Sensorovým tlačítkem < nebo > nalistujte symbol .

- Stiskněte tlačítko **OK**.

- Sensorovým tlačítkem > nalistujte symbol .

- Stiskněte tlačítko **OK**.

Vinotéka se vypne a musíte ji znovu zapnout.

# Úprava nastavení

---

## Aktivace indikátoru filtru Active

### AirClean

- Stiskněte tlačítko *OK*.



Na displeji se objeví .



- Sensorovým tlačítkem *<* nebo *>* nalistujte symbol .

- Stiskněte tlačítko *OK*.

- Sensorovým tlačítkem *<* nebo *>* nalistujte symbol .

- Stiskněte tlačítko *OK*.

Když je aktivovaný indikátor filtru Active AirClean , zobrazuje se tečka  v horním rohu displeje.

- Pro opuštění **nastavovacího módu**  nalistujte sensorovým tlačítkem *<* nebo *>* symbol .

- Stiskněte tlačítko *OK*.

- Sensorovým tlačítkem *<* nebo *>* nalistujte symbol  a stiskněte *OK*.

Nikdy nesmíte odstranit typový štítek umístěný uvnitř vinotěky. Budete ho potřebovat v případě poruchy.

Dbejte na to, aby se nedostala voda do elektroniky nebo do osvětlení.

 Nebezpečí poškození vnikající vlhkostí.

Pára parního čisticího zařízení může poškodit plasty a elektrické komponenty.

Nepoužívejte parní čisticí zařízení na čištění vinotěky.

 Ohrožení zdraví vnesenými znečištěními.

Zvenku vnesená znečištění (např. také ve zbytcích jídel a nápojů) mohou při zvýšené teplotě a vlhkosti vzduchu podporovat vznik plísní ve vinotěce.

Dávejte do vinotěky jen čisté lahve vína a čisté příslušenství.

## Upozornění k čisticímu prostředku

Ve vnitřním prostoru vinotěky používejte jen čisticí a ošetřující prostředky nezávadné pro potraviny.

Abyste nepoškodili povrchy, při čištění **nepoužívejte** tyto prostředky:

- čisticí prostředky obsahující sodu, čpavek, kyseliny nebo chlor
- čisticí prostředky na odstranění vodního kamene
- prostředky na drhnutí (např. prášek na drhnutí, tekutý písek, drsné houbičky)
- čisticí prostředky obsahující rozpouštědla
- čisticí prostředky na nerez

- čisticí prostředky na myčky nádobí
- spreje na pečicí trouby
- čisticí prostředky na sklokeramické varné desky (výjimka platí pro čištění skleněné čelní stěny)
- čisticí prostředky na sklo (výjimka platí pro čištění skleněné čelní stěny: čisticí prostředek na sklo s nízkým obsahem alkoholu, který neobsahuje citrusovou nebo podobnou přísadu)
- tvrdé houbičky a kartáče na drhnutí (např. houbičky na hrnce)
- odstraňovače nečistot
- ostrou kovovou škrabku

Na čištění doporučujeme čistou houbovou utěrku, vlažnou vodu a trochu prostředku na ruční mytí.

## Příprava vinotěky na čištění

- Vypněte vinotěku.

Na displeji se zobrazuje  a je vypnuté chlazení.

- Vyměňte lahve vína z vinotěky a uložte je na chladném místě.
- V případě potřeby vyjměte na vyčištění všechny vyjímatelné díly (viz kapitola „Seznámení“, odstavec „Uspořádání vnitřního prostoru“).

# Čištění a ošetřování

## Čištění vnitřního prostoru

Čistěte vinotéku pravidelně, nejméně však jednou za měsíc.

Když znečištění působí delší dobu, za určitých okolností již nemusí být možné je odstranit.

Povrchy se mohou zabarvit nebo změnit.

Odstraňujte nečistoty nejlépe ihned.

- Čistěte vnitřní prostor čistou houbovou utěrkou a vlažnou vodou s trochou prostředku na ruční mytí.
- Všechny součásti myjte ručně, nikoli v myčce nádobí.
- Všechny součásti ze **dřeva** čistěte velmi lehce navlhčenou utěrkou, dřevo **nesmí** navlhnout.
- Po čištění otřete vše čistou vodou a osušte utěrkou.
- Aby vinotéka vyvětrala a nevytvářely se v ní zápachy, nechte ji ještě chvíli otevřenou.

## Výměna filtru Active AirClean

Nové filtry Active AirClean obdržíte u servisní služby Miele, ve specializovaných obchodech nebo přes internetový obchod Miele.

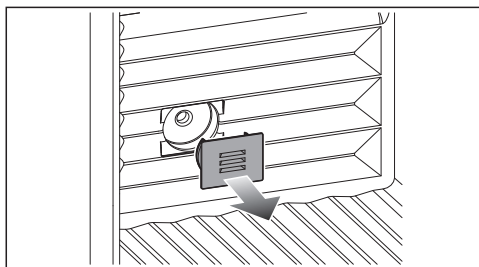

- Sundejte kryt.

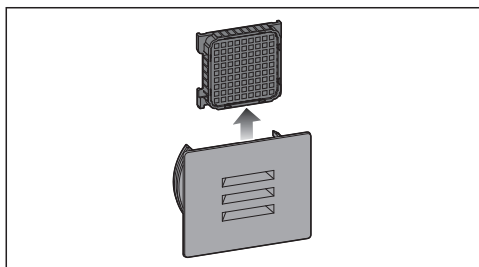

- Vytáhněte upotřebený filtr Active AirClean.
- Upotřebený filtr Active AirClean zlikvidujte s domovním odpadem.

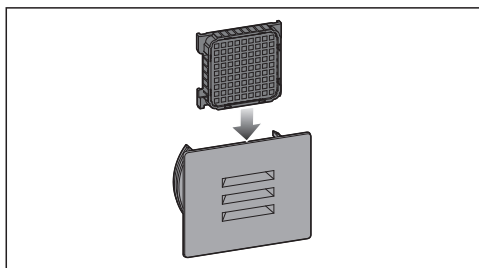

- Nasad'te nový filtr Active AirClean.

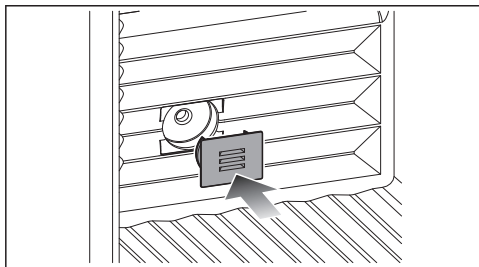

- Nasadte kryt.

### Potvrzení výměny filtru Active AirClean

- Stiskněte tlačítko *OK*.

Z displej zmizí symbol  a vynuluje se počítadlo času.

### Čištění čelní stěny a bočních stěn přístroje

Když znečištění působí delší dobu, za určitých okolností již nemusí být možné je odstranit. Mohly by se zabarvit nebo změnit povrchy.

Znečištění na čelní stěně a bočních stěnách přístroje odstraňujte nejlépe ihned.

Všechny povrchy jsou choulostivé na poškrábání a mohou se zabarvit nebo změnit, když přijdou do styku s nevhodnými čisticími prostředky.

Přečtěte si prosím informace v odstavci „Upozornění k čisticímu prostředku“ na začátku této kapitoly.

- Vyčistěte povrchy čistou houbovou utěrkou, mycím prostředkem na ruční mytí a teplou vodou. Na čištění můžete použít také čistou, vlhkou utěrku z mikrovlákna bez čisticího prostředku.
- Po čištění otřete vše čistou vodou a osušte měkkou utěrkou.

# Čištění a ošetřování

---

## Čištění těsnění dvířek

 Nebezpečí poškození chybným čištěním.

Tuky nebo oleji ošetřovaná těsnění dvířek mohou zteřet.

Neošetřujte těsnění dvířek oleji nebo tuky.

- Těsnění dvířek čistěte pravidelně jen čistou vodou a potom je důkladně osušte utěrkou.

## Čištění větracích a odvětrávacích profilů

Usazený prach zvyšuje spotřebu energie.

- Větrací a odvětrávací profily čistěte pravidelně štětcem nebo vysavačem (používejte na to např. sací štětec pro vysavače Miele).

## Po čištění

- Nasad'te všechny součásti do vinotéky.
- Zapněte vinotéku.
- Uložte lahve vína do vinotéky a zavřete dvířka.

## Automatické odmrazování

Vinotéka se odmrazuje automaticky.





Většinu poruch a chyb, k nimž může dojít při běžném provozu, můžete odstranit sami. V mnoha případech můžete ušetřit čas a peníze, protože nemusíte volat servisní službu.

Na [www.miele.com/service](http://www.miele.com/service) obdržíte informace k samostatnému odstranění poruch.

Následující tabulky Vám mají pomoci při nalezení a odstranění příčin poruchy nebo chyby.





Vinotéku až do odstranění poruchy pokud možno neotvírejte, abyste minimalizovali ztrátu chladu.

Problém	Příčina a odstranění
<b>Vinotéka nemá žádný chladicí výkon a při otevřených dvířkách nefunguje vnitřní osvětlení.</b>	Vinotéka není zapnutá a na displeji svítí  ■ Zapněte vinotéku.
	Síťová zástrčka není správně zasunutá do zásuvky. ■ Zasuňte síťovou zástrčku do zásuvky. Při vypnuté vinotéce se na displeji zobrazuje  .
	Vypadl jistič domovní elektrické instalace. Mohla by být vadná vinotéka, napětí domovní instalace nebo jiný přístroj. ■ Zavolejte kvalifikovaného elektrikáře nebo servisní službu.

## Odstraňování závad











Problém	Příčina a odstranění
<p><b>Stále častěji a na delší dobu se zapíná kompresor, teplota ve vinotéce klesá.</b></p>	<p>Jsou zastavené nebo zaprášené větrací a odvětrávací profily.</p> <ul style="list-style-type: none"> <li>■ Nezakryvejte větrací a odvětrávací profily.</li> <li>■ Odstraňujte pravidelně prach z větracích a odvětrávacích profilů.</li> </ul> <p>Byla často otvírána dvířka přístroje. Nebo bylo nedávno uloženo velké množství lahví vína.</p> <ul style="list-style-type: none"> <li>■ Dvířka přístroje otvírejte jen v případě potřeby a na co nejkratší dobu.</li> </ul> <p>Potřebná teplota se po nějaké době opět nastaví sama.</p> <p>Nejsou správně zavřena dvířka přístroje.</p> <ul style="list-style-type: none"> <li>■ Zavřete dvířka přístroje.</li> </ul> <p>Potřebná teplota se po nějaké době opět nastaví sama.</p> <p>Je příliš vysoká teplota okolí. Čím vyšší je teplota okolí, tím déle běží kompresor.</p> <ul style="list-style-type: none"> <li>■ Dbejte pokynů v kapitole „Instalace“, odstavec „Místo instalace“.</li> </ul> <p>Je nastavená příliš nízká teplota ve vinotéce.</p> <ul style="list-style-type: none"> <li>■ Opravte nastavení teploty.</li> </ul>
<p><b>Stále méně často a na kratší dobu se zapíná kompresor, teplota ve vinotéce stoupá.</b></p>	<p>Nejedná se o závadu. Je nastavená příliš vysoká teplota.</p> <ul style="list-style-type: none"> <li>■ Opravte nastavení teploty.</li> <li>■ Po 24 hodinách teplotu ještě jednou zkontrolujte.</li> </ul>
<p><b>Uvnitř vinotéky se vytváří kondenzát. Případně se správně nedovírají dvířka přístroje.</b></p>	<p>Těsnění dvířek vyklouzlo z drážky.</p> <ul style="list-style-type: none"> <li>■ Zkontrolujte, zda je těsnění dvířek správně usazené v drážce.</li> </ul> <p>Je poškozené těsnění dvířek.</p> <ul style="list-style-type: none"> <li>■ Zkontrolujte, zda není poškozené těsnění dvířek.</li> </ul>
<p><b>Je poškozené těsnění dvířek nebo má být vyměněno.</b></p>	<p>Těsnění dvířek lze vyměnit bez nářadí.</p> <ul style="list-style-type: none"> <li>■ Vyměňte těsnění dvířek. Je k dostání ve specializovaných obchodech nebo u servisní služby.</li> </ul>







## Všeobecné problémy s vinotékou

Problém	Příčina a odstranění
<b>Nenastaví se požadovaná vlhkost vzduchu ve vinotéce.</b>	Je příliš vysoká nebo příliš nízká teplota okolí. ■ Postarejte se o teplotu okolí 19 až 28 °C.
	Ve vinotéce je nastavená příliš vysoká teplota. ■ Pro dlouhodobé skladování Vašich vín doporučujeme teplotu mezi 12 a 14 °C.
	Je příliš nízká vlhkost vzduchu okolí. ■ Při velmi nízké vlhkosti vzduchu okolí nelze ve vinotéce za určitých okolností docílit vysoké vlhkosti vzduchu.
	Vlhkost vzduchu ve vinotéce zásadně závisí na četnosti otvírání dvířek a době jejich otevření, na teplotě okolí a na vlhkosti vzduchu okolí, na naplnění a na nastavení přístroje.
<b>Vytváří se plíseň na etiketách lahví vína.</b>	Podle druhu lepidla etiket mohou etikety trochu plesnivět. ■ Plíseň beze zbytku odstraňte. Lahve vína očistěte a odstraňte případné zbytky lepidla.
<b>Na korkových zátkách lahví vína se vytváří bílý povlak.</b>	Krokové zátky jsou zoxidované stykem se vzduchem. ■ Otřete povlak suchou utěrkou. Povlak nemá vliv na jakost vína.
<b>Nezazní varovný tón, ačkoli jsou již delší dobu otevřená dvířka přístroje.</b>	Nejedná se o závadu. Varovný tón byl vypnut v nastavovacím módu. Když chcete akustický alarm opět zapnout: ■ Stiskněte tlačítko <i>OK</i> . Na displeji se objeví  . ■ Senzorovým tlačítkem < nebo > nalistujte symbol  . ■ Stiskněte tlačítko <i>OK</i> . ■ Senzorovým tlačítkem < nebo > nalistujte symbol  . ■ Stiskněte tlačítko <i>OK</i> . ■ Senzorovými tlačítky < a > zvolte požadovanou hlasitost varovných a signálních tónů. ■ Stiskněte tlačítko <i>OK</i> . Při zapnutých varovných a signálních tónech se zobrazuje  .







# Odstraňování závad

## Hlášení na displeji

	Příčina a odstranění
<b>Na displeji svítí , vinotéka nemá žádný chladičí výkon, lze ji však obsluhovat a je funkční vnitřní osvětlení.</b>	<p>Je zapnutý výstavní provoz.</p> <ul style="list-style-type: none"><li>■ Stiskněte tlačítko <i>OK</i>.</li></ul> <p>Na displeji se nejprve zobrazí Miele, potom ukazatel teploty.</p> <ul style="list-style-type: none"><li>■ Stiskněte tlačítko <i>OK</i>.</li><li>■ Senzorovým tlačítkem &lt; nebo &gt; nalistujte symbol .</li><li>■ Stiskněte tlačítko <i>OK</i>.</li></ul> <p>Po vypnutí výstavního provozu  se vinotéka vypne a musíte ji znovu zapnout.</p>
<b>Na displeji se nic nezobrazuje. Je černý.</b>	<p>Je zapnutý režim šabat : je vypnuté vnitřní osvětlení a vinotéka chladí.</p> <ul style="list-style-type: none"><li>■ Stiskněte tlačítko <i>OK</i>.</li></ul> <p>Na displeji se objeví .</p> <ul style="list-style-type: none"><li>■ Stiskněte tlačítko <i>OK</i>.</li></ul> <p>Při zapnuté funkci režim šabat  se zobrazuje tečka  v horním rohu displeje.</p> <ul style="list-style-type: none"><li>■ Stiskněte tlačítko <i>OK</i>.</li></ul> <p>Při vypnutí funkce režim šabat  zhasne tečka  v horním rohu displeje.</p> <hr/> <p>Displej není správně připojený k vinotéce.</p> <ul style="list-style-type: none"><li>■ Změna směru otvírání dvířek nebyla provedena správně? Zkontrolujte dodatečně ještě jednou konektorové spojení mezi vinotékou a displejem (viz příložený montážní návod).</li></ul> <hr/> <p>Je zapnutý <b>energeticky úsporný režim</b>: pokud se určitou dobu nedotknete displeje, přejde displej do energeticky úsporného režimu a ztmavne.</p>
<b>Na displeji svítí , vinotéka se nedá ovládat.</b>	<p>Je zapnutá blokovácí funkce.</p> <ul style="list-style-type: none"><li>■ Vinotéku na chvíli odblokujte nebo úplně vypněte blokovácí funkci (viz kapitola „Úprava nastavení“).</li></ul>

	Příčina a odstranění
<p><b>Na displeji svítí symbol , navíc zní signální tón.</b></p>	<p>Indikátor filtru Active AirClean  Vás upozorňuje na nutnost výměny filtru Active AirClean.</p> <ul style="list-style-type: none"> <li>■ Vyměňte filtr Active AirClean (viz kapitola „Čištění a ošetřování“, odstavec „Výměna filtru Active AirClean“) a potvrďte jeho výměnu stisknutím tlačítka <i>OK</i>.</li> </ul> <p>Z displej zmizí symbol .</p>
<p><b>Na displeji svítí , navíc zní varovný tón a pomalu bliká vnitřní osvětlení.</b></p>	<p>Aktivoval se <b>alarm dvířek</b>.</p> <ul style="list-style-type: none"> <li>■ Stiskněte tlačítko <i>OK</i>.</li> </ul> <p>Varovný tón utichne, symbol  zhasne a vnitřní osvětlení bude opět trvale svítit.</p> <ul style="list-style-type: none"> <li>■ Zavřete dvířka přístroje.</li> </ul>
<p><b>Na displeji svítí , navíc zní varovný tón.</b></p>	<p>Byl aktivován teplotní alarm: teplota ve vinotéce je v závislosti na nastavené teplotě příliš vysoká nebo příliš nízká.</p> <p>Příčiny toho mohou být například:</p> <ul style="list-style-type: none"> <li>– Byla často otvírána dvířka přístroje.</li> <li>– Byly zakryty větrací a odvětrávací profily.</li> <li>– Došlo k delšímu výpadku sítě (výpadku proudu).</li> </ul> <ul style="list-style-type: none"> <li>■ Stiskněte tlačítko <i>OK</i>.</li> </ul> <p>Zhasne  a utichne varovný tón.</p> <p>Na displeji asi 1 minutu bliká nejvyšší teplota, jaká dosud panovala ve vinotéce. Potom ukazatel teploty přejde na aktuální teplotu.</p> <p>Blikající zobrazení teploty můžete předčasně zrušit:</p> <ul style="list-style-type: none"> <li>■ Stiskněte tlačítko <i>OK</i>.</li> </ul> <p>Zobrazená nejvyšší teplota se vymaže. Potom se na displeji opět objeví skutečná okamžitá teplota panující ve vinotéce.</p> <ul style="list-style-type: none"> <li>■ Zrušte stav alarmu.</li> </ul>

## Odstraňování závad

	Příčina a odstranění
<p>Na displeji svítí  a navíc zní varovný tón.</p>	<p>Je indikován výpadek sítě: teplota ve vinotéce v posledních dnech nebo hodinách stoupla příliš vysoko vinou výpadku sítě nebo přerušení proudu.</p> <ul style="list-style-type: none"> <li>■ Stiskněte tlačítko <i>OK</i>.</li> </ul> <p>Zhasne  a utichne varovný tón.</p> <p>Na displeji asi 1 minutu bliká nejvyšší teplota, jaká dosud panovala ve vinotéce. Potom ukazatel teploty přejde na aktuální teplotu.</p> <p>Blikající zobrazení teploty můžete předčasně zrušit:</p> <ul style="list-style-type: none"> <li>■ Stiskněte tlačítko <i>OK</i>.</li> </ul> <p>Zobrazená nejvyšší teplota se vymaže. Potom se na displeji opět objeví skutečná okamžitá teplota panující ve vinotéce.</p> <ul style="list-style-type: none"> <li>■ Zrušte stav alarmu.</li> </ul>
<p>Na displeji svítí , případně se zobrazuje chybový kód F s číslicemi. Navíc zazní varovný tón.</p>	<p>Vyskytuje se porucha.</p> <ul style="list-style-type: none"> <li>■ Vypněte varovný tón stisknutím tlačítka <i>OK</i>.</li> <li>■ Zavolejte servisní službu.</li> </ul> <p>Pro nahlášení poruchy budete k zobrazenému chybovému kódu potřebovat také označení modelu a sériové číslo své vinotéky. Tyto informace  si můžete nechat hned zobrazit:</p> <ul style="list-style-type: none"> <li>■ Stiskněte tlačítko <i>OK</i>.</li> </ul> <p>Na displeji se zobrazí potřebné údaje o přístroji.</p> <ul style="list-style-type: none"> <li>■ Stiskněte tlačítko <i>OK</i>.</li> <li>■ Pro další údaje o přístroji listujte dále sensorovým tlačítkem <i>&lt;</i> nebo <i>&gt;</i>.</li> <li>■ Pro vypnutí vinotéky nalistujte sensorovým tlačítkem <i>&lt;</i> nebo <i>&gt;</i> symbol .</li> <li>■ Pro opuštění zobrazených informací nalistujte sensorovým tlačítkem <i>&lt;</i> nebo <i>&gt;</i> symbol .</li> <li>■ Stiskněte tlačítko <i>OK</i>.</li> </ul> <p>Zobrazuje se chyba přístroje: tento údaj má vždy přednost a ukončí každé nastavování, které právě provádíte.</p> <p>Chyba přístroje se zobrazuje přednostně před existujícím alarmem dvírek nebo teplotním alarmem.</p>

## Vnitřní osvětlení





 Nebezpečí úrazu elektrickým proudem při odhalených součástech pod napětím.

Když sundáte kryt světla, můžete se dostat do styku se součástmi pod napětím. Neodstraňujte kryt světla. LED osvětlení smí vyměňovat a opravovat výhradně servisní služba.

 Nebezpečí úrazu LED osvětlením.

Toto osvětlení odpovídá skupině rizika RG 2. Když je vadný kryt, může dojít k poranění očí.

Při poškozeném krytu lampy se nedívejte optickými nástroji (lupou apod.) z bezprostřední blízkosti do osvětlení.

Problém	Příčina a odstranění
<b>Nefunguje vnitřní osvětlení.</b>	Vinotéka není zapnutá. ■ Zapněte vinotéku.
	Je zapnutý režim šabat  : displej je černý a vinotéka chladí. ■ Stiskněte tlačítko <i>OK</i> . Na displeji se objeví  . ■ Stiskněte tlačítko <i>OK</i> . Při zapnuté funkci režim šabat  se zobrazuje tečka • v horním rohu displeje. ■ Stiskněte tlačítko <i>OK</i> . Při vypnutí funkce režim šabat  zhasne tečka v horním rohu displeje.
	Vnitřní osvětlení se asi po 15 minutách, kdy byla otevřená dvířka přístroje, automaticky vypne kvůli přehřátí. Pokud důvodem není toto, vyskytuje se porucha. ■ Zavolejte servisní službu.
<b>Vnitřní osvětlení pomalu bliká.</b>	Nejedná se o závadu. Byl aktivován alarm dvířek a s varovným tónem pomalu bliká vnitřní osvětlení.

# Odstraňování závad

## Příčiny hluků

Vinotéka vydává za provozu různé provozní zvuky.  
Při malém chladicím výkonu pracuje vinotéka energeticky úsporně, ale déle. Hlasitost je nižší.  
Při velkém chladicím výkonu se potraviny rychleji vychladí.  
Hlasitost je vyšší.

Normální zvuky	Jak vznikají?
prskání, syčení	Je vstřikováno chladivo do chladicího okruhu.
bublání, klokotání, bzučení	Trubkami protéká chladivo.
brum	Vinotéka chladí.
klepání	Termostat zapíná nebo vypíná kompresor.
cvrlikání, šum	Běží ventilátor.
lupání	Ve vinotéce se rozpínají materiály.
chrastění	Jsou aktivní ventily nebo klapky.
srkání (vinotéky s tlumičem zavírání dvířek)	Otvírají se nebo zavírají dvířka přístroje s tlumičem zavírání.

Uvědomte si, že zvukům od kompresoru nebo proudění v chladicím okruhu se nedá zabránit.

Zvuky	Příčina a odstranění
vibrace, klepání, řinčení	Vinotéka nestojí rovně. Vyrovnajte vinotéku pomocí vodováhy. Použijte na to stavěcí nohy pod vinotékou.
	Vinotéka se dotýká jiného nábytku nebo přístrojů. Odsuňte vinotéku.
	Vyklájí se nebo vážnou dřevěné nebo kovové rošty. Zkontrolujte vyjímatelné díly a případně je znovu nasaďte.
	Navzájem se dotýkají lahve nebo nádoby. Odsuňte lahve nebo nádoby trochu od sebe.
	Na zadní stěně přístroje ještě visí přepravní držák kabelu (dle modelu). Odstraňte přepravní držák kabelu.



Na [www.miele.com/service](http://www.miele.com/service) obdržíte informace k samostatnému odstranění poruch a k náhradním dílům Miele.

## Kontakt při závadách

Při závadách, které nedokážete odstranit sami, podejte prosím zprávu například Vašemu specializovanému prodejci Miele nebo servisní službě Miele.

Servisní službu Miele si můžete vyžádat online na [www.miele.com/service](http://www.miele.com/service).

Kontaktní údaje servisní služby Miele najdete na konci tohoto dokumentu.

Servisní služba vyžaduje označení modelu a výrobní číslo (Fabr./SN/Nr.). Oba údaje naleznete na typovém štítku ve vnitřním prostoru přístroje nebo dle modelu v nastavovacím módu pod informace **i**.

## Databáze EPREL

Od 1. března 2021 lze nalézt informace k označování energetické spotřeby a požadavkům na ekologický design v evropské databázi produktů (EPREL). Databázi produktů získáte na <https://eprel.ec.europa.eu/>. Zde budete vyzváni, abyste zadali označení modelu.

Označení modelu naleznete na typovém štítku ve vnitřním prostoru přístroje nebo dle modelu v nastavovacím módu pod informace **i**.

<b>Miele</b>		XXXXXXXX ← Nr. XX/XXXXXXXXXX.	
<small>WEINTEMPERATURSCHRANK-INTERNETISCH-MODELL          MULTITEMPERATURE WINE STORAGE CABINET-INTERFAVORITOP          ARMOIRE DE MISE EN TEMP. DES VINS/MOD. ENCASTRABLE SOUS PLAN          ARMARIO P. ACCONCIONAMTO, VINGSMODEN/POTRBAJO ENCIEMERA          БИРНИК У ТЕМПЕРАТУРНОЈ КУЉИ</small>			
<small>Klasse/Class          Classe/Classe          SN-ST</small>	<small>Ap-Type/AP-Type          AP-Type/AP-Tipo</small>	<small>Bruttinhalt/Gross Capacity          Volume Brut/Capacitat Bruta          XXXX l</small>	<small>Gefriervermögen/Freezing Capacity          Pouvoir de Congel./Capac.Comestibledora</small>
<small>Nutzinhalt          Net Capacity          Volume Utile          Capac. Util</small>	<small>Ges / K / G / W/EIN / KALT          Tot / R / F / WINE / CHILL          Tot / R / C / WINE / CHILL          Tot / F / C / WINE / CHILL</small>	<b>R600a: XXg</b>	

## Záruka

Záruční doba činí 2 roky.

Záruční podmínky se řídí platnými právními předpisy. Informace k záručním podmínkám naleznete na [www.miele.cz](http://www.miele.cz).

## Příslušenství k dokoupení

---

### Univerzální utěrka z mikrovlákna

Utěrka z mikrovlákna pomáhá při odstraňování otisků prstů a mírných znečištění na nerezových čelech, panelech přístrojů, oknech, nábytku, oknech aut atd.

### Sada utěrek MicroCloth

Sada utěrek MicroCloth se skládá z univerzální utěrky, utěrky na sklo a utěrky pro dosažení vysokého lesku. Utěrky jsou zvláště odolné proti roztržení a opotřebení. Díky svým velmi jemným mikrovláknům dosahují utěrky vysokého čistícího výkonu.

### MicroCloth HyClean

MicroCloth HyClean je univerzální antibakteriální utěrka, zvláště odolná proti roztržení a opotřebení. Lze ji používat navlhčenou i suchou, s čisticím prostředkem nebo bez něho.

### Pachový filtr (filtr Active AirClean)

Filtr Active AirClean zajišťuje optimální výměnu vzduchu a tím jeho vysokou kvalitu ve vinotéce.

Příslušenství k dokoupení si můžete objednat v internetovém obchodě Miele. Tyto produkty obdržíte také prostřednictvím servisní služby Miele (viz konec tohoto návodu k obsluze) a u svého specializovaného prodejce Miele.

## Místo instalace



Nebezpečí poškození vysokou vlhkostí vzduchu.

Při vysoké vlhkosti vzduchu se může vysrážet kondenzát na vnějších plochách vinotéky.

Tato kondenzační voda může vést ke korozi na vnějších stěnách přístroje.

Umístěte vinotéku v suché nebo klimatizované místnosti s dostatečným větráním.

Po umístění se přesvědčte, že se správně zavírají dvířka přístroje a byly dodrženy uvedené větrací a odvětrávací profily.



Nebezpečí požáru a poškození zařízeními vydávajícími teplo.

Zařízení vydávající teplo se mohou vznítit a zapálit vinotéku.

Nestavte na vinotéku zařízení vydávající teplo, jako jsou např. malé pečicí trouby, dvouplotýnkové vařiče nebo toastovače.



Nebezpečí požáru a poškození přístroje otevřenými plameny.

Otevřené plameny mohou vinotéku zapálit.

Nepřibližujte se k vinotéce s otevřenými plameny jako například svíčkou.

Vhodná je suchá místnost, kterou lze dobře větrat.

Při volbě místa instalace myslete pro-  
sím na to, že pokud vinotéku postavíte  
v bezprostřední blízkosti topení, spo-  
ráku nebo jiného zdroje tepla, vzroste  
její spotřeba elektrické energie.

Vyhýbejte se přímému slunečnímu zá-  
ření.

Čím vyšší je teplota okolí, tím déle běží  
kompresor a tím vyšší je spotřeba elek-  
trické energie.

Při umístování vinotéky kromě toho  
dbejte následujícího:

- Zásuvka musí být umístěná mimo ob-  
last zadní strany přístroje a v případě  
nouze musí být snadno přístupná.
- Síťová zástrčka ani přívodní síťový  
kabel se nesmí dotýkat zadní strany vi-  
notéky, protože by se mohly poškodit  
jejími vibracemi.
- K zásuvkám v oblasti zadní strany  
přístroje se nesmí připojovat ani jiná  
zařízení.
- Dbejte na to, aby se při umístování vi-  
notéky nepřiskřípl nebo nepoškodil  
přívodní síťový kabel.
- Vícenásobné zásuvky nebo rozvodné  
lišty stejně jako jiná elektronická za-  
řízení (jako např. transformátory pro  
halogenové žárovky) nesmí být  
umístovány a provozovány v prostoru  
zadní strany přístroje.
- Podlaha v místě instalace musí být  
vodorovná, rovná a musí být ve stejné  
výšce jako podlaha okolo.

# Instalace

## Klimatická třída

Vinotéka je koncipována pro určitou klimatickou třídu (rozsah teplot okolí), jejíž meze musí být dodrženy. Klimatická třída je uvedena na typovém štítku uvnitř vinotéky.

Klimatická třída	Teplota okolí
SN	10 až 32 °C
N	16 až 32 °C
ST	16 až 38 °C
T	16 až 43 °C
SN-ST	10 až 38 °C
SN-T	10 až 43 °C

Nižší teplota okolí vede k delší době nečinnosti kompresoru, takže vinotéka za určitých okolností nedokáže udržet potřebnou teplotu.

## Požadavky na větrání a odvětrávání

 Nebezpečí požáru a poškození v důsledku nedostatečného větrání. Při nedostatečném větrání vinotéky se častěji zapíná kompresor a běží delší dobu. To vede ke zvýšené spotřebě elektrické energie a ke zvýšené provozní teplotě kompresoru, což může mít za následek jeho poškození. Dbejte na dostatečné větrání a odvětrávání vinotéky.

Bezpodmínečně dodržujte uvedené větrací a odvětrávací profily.

Větrací a odvětrávací profily nesmí být zakryty nebo zastavěny.

Kromě toho musí být pravidelně čištěny od prachu.

Vzduch u zadní stěny vinotéky se ohřívá. Proto musí být zajištěno bezvadné vedení vzduchu (viz odstavec „Rozměry přístroje“).

## Umístění několika vinoték/chladičích přístrojů

 Nebezpečí poškození kondenzátem na venkovních stěnách přístroje. Při vysoké vlhkosti vzduchu se může vysrážet kondenzát mezi venkovními stěnami vinoték a vést ke korozi.

Zásadně nestavte **žádnou** vinotéku **přímo** vedle dalších vinoték/chladičích přístrojů.

Mezi vinotékami/chladičimi přístroji musí být dodržen odstup nejméně 70 mm.

## Změna směru otvírání dvířek

Vinotéka se dodává s pravými dvířky. Pokud potřebujete levá dvířka, musíte přestavět směr otvírání dvířek (viz přiložený montážní návod).

**Tip:** Pro ochranu dvířek přístroje a svojí podlahy před poškozením během provádění změny směru otvírání dvířek rozprostřete na podlaze před vinotékou vhodnou podložku.

 Nebezpečí úrazu a poškození přístroje součástmi pod napětím.

Při provádění změny směru otvírání dvířek se dostanete do styku se součástmi pod napětím.

Než budete provádět změnu směru otvírání dvířek, vytáhněte síťovou zástrčku.

⚠ Nebezpečí úrazu a poškození přístroje v důsledku vysoké hmotnosti dvířek.

Pokud změnu směru otvírání dvířek provádí jediná osoba, hrozí zvýšené nebezpečí úrazu a poškození.

Změnu směru otvírání dvířek provádějte bezpodmínečně s pomocníkem.

## Umístění vinotéky

⚠ Nebezpečí úrazu a poškození převržením vinotéky.

Pokud vinotéku umísťujete jediná osoba, hrozí zvýšené nebezpečí úrazu a poškození.

Vinotéku umísťujte bezpodmínečně s pomocníkem.

⚠ Nebezpečí poškození nárazem dvířek přístroje.

Dvířka přístroje mohou narážet na stěnu místnosti a poškodit se tím.

Chraňte skleněná dvířka před nárazem, např. plstěnými dorazy na stěně místnosti.

⚠ Nebezpečí poškození podlahy.

Posouvání vinotéky může vést k poškození podlahy.

Na choulostivých podlahách posouvejte vinotéku opatrně.

Pro snadnější umístění vinotéky jsou na její zadní straně nahoře přepravní úchyty a dole přepravní kolečka.

**Tip:** Vinotéku umísťujte jen nenaplněnou.

- Umístěte vinotéku hned co nejbližší stanovenému místu instalace.

- Připojte vinotéku k elektrické síti podle popisu v kapitole „Instalace“, odstavec „Elektrické připojení“.

- Přemístěte vinotéku opatrně na stanovené místo instalace.

## Vyrovnaní vinotéky

⚠ Nebezpečí poškození nerovnostmi podlahy.

Pokud nejsou nerovnosti podlahy vyrovnány stavěcími nohami, může to vést k deformaci tělesa přístroje. Případně se pak správně nedovírají dvířka přístroje.

Vyrovnejte nerovnosti podlahy stavěcími nohami.

⚠ Nebezpečí úrazu a poškození nesprávným výškovým nastavením stavěcí nohy.

Pokud stavěcí nohu vyšroubujete příliš daleko, může se uvolnit její spodní díl. Vinotéka se může převrátit.

Nevyšroubujte stavěcí nohu příliš daleko.

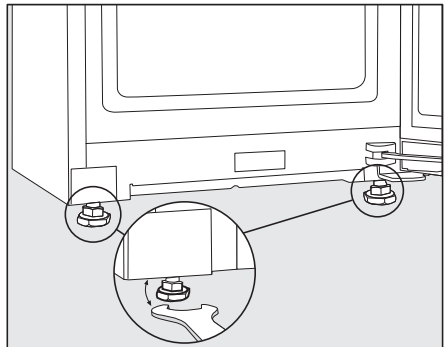

- Vyrovnajte vinotéku předními stavěcími nohami pomocí přiloženého plochého klíče.

**Tip:** Na vyrovnání vinotéky použijte vodováhu.

# Instalace

## Rozměry přístroje

### Instalační rozměry/horní pohled

Všechny rozměry jsou uvedeny v mm.

Správná funkce vinotéky bude zajištěna, když budete udržovat volné uvedené větrací a odvětrávací profily.

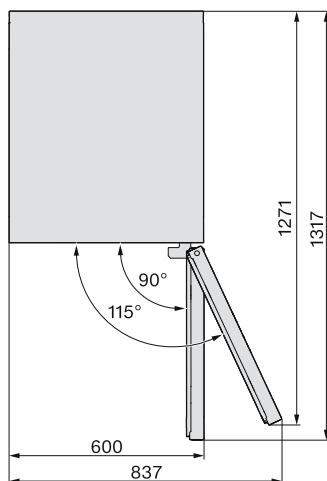
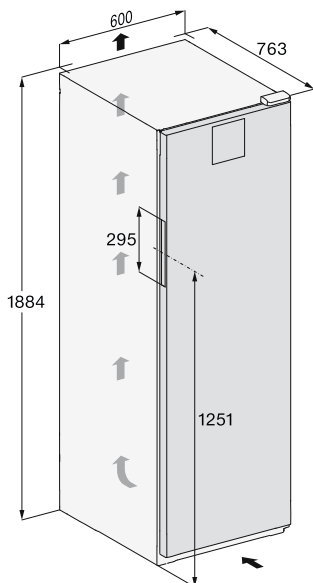

## Přípojky

Všechny rozměry jsou uvedeny v mm.

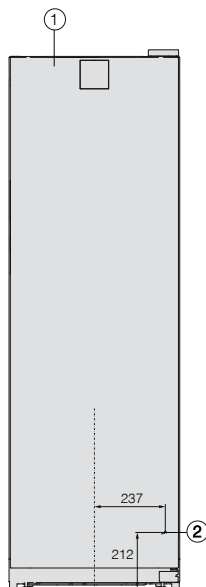

① pohled zepředu

② přívodní síťový kabel, délka = 2 000 mm

Delší přívodní síťový kabel je k dostání u servisní služby Miele.

# Instalace

## Elektrické připojení

Vinotéka se smí připojovat výhradně přiloženým přívodním síťovým kabelem k zásuvce s ochranným kontaktem.

Vinotéku umístěte tak, aby byla volně přístupná zásuvka. Pokud zásuvka není volně přístupná, tak zajistěte, aby v místě instalace bylo k dispozici zařízení odpojovací všechny póly.

**⚠ Nebezpečí požáru v důsledku přehřátí.**

Provoz vinotéky na rozbočovacích vícenásobných zásuvkách a prodlužovacích kabelech může vést k přetížení kabelů.

Z bezpečnostních důvodů nepoužívejte rozdvojky a prodlužovací kabely.

Připojení, instalace a bezpečnostní opatření musí být v souladu s příslušnými normami: ČSN EN 60 335.

Z bezpečnostních důvodů doporučujeme v domovní instalaci příslušné pro elektrické připojení vinotéky použití proudového chrániče (RCD) typu .

Poškozený přívodní síťový kabel smí být nahrazen pouze speciálním kabelem stejného typu (k dostání u servisní služby Miele). Z bezpečnostních důvodů smí výměnu provádět jen kvalifikovaný pracovník nebo servisní služba Miele.

O jmenovitém příkonu a příslušném jištění informuje tento návod k obsluze nebo typový štítek. Srovnajte tyto údaje s parametry elektrické přípojky v místě instalace. V případě pochybností se zeptejte kvalifikovaného elektrikáře.

Občasný nebo trvalý provoz na soběstačném nebo se sítí nesynchronizovaném zařízení pro napájení elektrickou energií (jako např. ostrovní sítě, záložní systémy) je možný. Předpokladem provozu je, aby u zařízení pro napá-

jení energií byly dodrženy specifikace normy EN 50160 nebo srovnatelné. Bezpečnostní opatření stanovená pro domovní instalaci a pro tento výrobek Miele musí být co do své funkce a způsobu práce zajištěna i v ostrovním provozu nebo v provozu nesynchronizovaném se sítí nebo být v instalaci nahrazena rovnocennými opatřeními. Jak je popsáno například v aktuálním vydání VDE-AR-E 2510-2.

## Připojovací rozměry

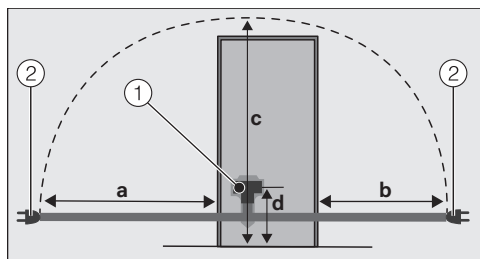

Zadní strana chladicího přístroje/vinotéky

① zástrčka přístroje

② síťová zástrčka

a	b	c	d
1 800 mm	1 400 mm	2 100 mm	200 m

## Připojení vinotéky

■ Zasuňte zástrčku přístroje.

Dbejte na to, aby byla zástrčka přístroje správně zaklapnutá.

■ Zasuňte síťovou zástrčku vinotéky do zásuvky.

Vinotéka je nyní připojena k elektrické síti.



Miele tímto prohlašuje, že tato vinotéka odpovídá směrnici 2014/53/EU.

Úplný text prohlášení o shodě EU je k dispozici na následující internetové adrese:

- [www.miele.cz](http://www.miele.cz)
- Servis, vyžádání informací, návody k obsluze na <https://miele.cz/navody> uvedením názvu výrobku nebo výrobního čísla

Kmitočtové pásmo	2,4000 GHz – 2,4835 GHz
------------------	-------------------------

Maximální vysílací výkon < 100 mW

## Autorská práva a licence

---

Pro obsluhu a řízení komunikačního modulu využívá Miele vlastní nebo jiné softwarové aplikace, na které se nevztahují licenční podmínky platné pro tzv. otevřený software. Tyto aplikace nebo softwarové komponenty jsou chráněny autorským právem. Je nutné respektovat pravomoci společnosti Miele a třetích stran, vyplývající z autorského práva.

Součástí komunikačního modulu integrovaného v přístroji jsou také softwarové komponenty, které jsou v rámci licenčních podmínek upravujících otevřený software předávány dále. Obsažené komponenty s otevřeným zdrojovým kódem spolu příslušnými údaji o autorských právech, kopiemi aktuálně platných licenčních podmínek a případné další informace jsou dostupné lokálně prostřednictvím IP adresy a internetového prohlížeče ([http\[s\]://<ip adresa>/Licenses](http[s]://<ip adresa>/Licenses)). Úpravy poprodejních záruk licenčních podmínek pro komponenty s otevřeným zdrojovým kódem vymezené na tomto místě platí jen ve vztahu k příslušným držitelům práv.

Miele spol. s r.o.  
Holandská 4, 639 00 Brno  
Tel.: 543 553 111-3  
Fax: 543 553 119  
Servis-tel.: 543 553 741-5  
E-mail: info@miele.cz  
Internet: www.miele.cz

**Servisní služba Miele**  
**příjem servisních zakázek**  
**800 MIELE1**  
**(800 643531)**

Miele & Cie. KG  
Carl-Miele-Straße 29  
33332 Gütersloh  
Německo

KWT 4584 ...

cs-CZ

M.-Nr. 12 547 530 / 01