













Instrukcja użytkowania i instalacji Profesjonalny słupek z pralnicy i suszarki PDW 909

Proszę **konieczn**ie przeczytać instrukcję użytkowania przed ustawieniem – instalacją – uruchomieniem. Dzięki temu można uniknąć zagrożeń i uszkodzeń.

pl-PL

Spis treści

Ochrona środowiska naturalnego	8
Utylizacja starego urządzenia	8
Wskazówki bezpieczeństwa i ostrzeżenia	9
Objaśnienie wskazówek bezpieczeństwa i ostrzeżeń umieszczonych na urządzeniu.....	9
Użytkowanie zgodne z przeznaczeniem.....	10
Przewidywalne niewłaściwe zastosowania	11
Bezpieczeństwo techniczne	12
Prawidłowe użytkowanie.....	14
Chlor i uszkodzenia podzespołów.....	17
Akcesoria	18
Utylizacja starego urządzenia.....	18
Opis urządzenia	19
Opis urządzenia	19
Obsługa	21
Panel sterowania	21
Przyciski dotykowe i wyświetlacz dotykowy	22
Menu główne	22
Menu główne	23
Menu „  Programy“	23
Menu „  Preferowane“	23
Menu „  Administrator“	23
Przykłady obsługi.....	23
Obsługa w wariantach salonu pralniczego.....	27
Pranie	28
Przygotowanie do prania	28
Załadunek i włączanie pralnicy.....	28
Załadunek pralnicy.....	28
Pranie z komorą spłukiwania środków piorących	31
Dodawanie środków piorących poprzez komorę spłukiwania.....	31
Oddzielne płukanie zmiękczające lub płukanie usztywniające	31
Oddzielne krochmalenie	31
Wybieranie programu	33
Wybieranie ustawień programowych.....	33
Wybieranie funkcji dodatkowych	37
Pranie wstępne 	37
Namaczanie 	37
Płukanie plus 	37
Woda w bębnie 	37
Uzupełnienie 	37
Intensywnie 	37
Woda plus 	37
Start programu – Koniec programu	38
Timer	39
Cechy szczególne w przebiegu programu.....	41
Wirowanie.....	41
Ochrona przed zagniataniem	41
Zapętlenie	42
Sterowanie ręczne	42

Suszenie	45
1. Prawidłowa pielęgnacja prania	45
Pranie przed suszeniem.....	45
Usuwanie ciał obcych	45
Symbole konserwacyjne.....	45
2. Załadunek suszarki	45
3. Wybieranie programu.....	46
Włączanie suszarki	46
4. Wybieranie ustawień programu.....	47
Wybieranie stopnia suszenia	47
Wybieranie funkcji dodatkowych.....	47
5. Uruchamianie programu	49
Urządzenie inkasujące (opcjonalnie).....	49
Wywoływanie aktualnych parametrów programowych	49
Czas trwania programu/prognoza czasu pozostałego	49
Zakończenie programu	50
Zakończenie programu.....	50
Wyjmowanie prania.....	50
Wskazówki konserwacyjne.....	50
Timer	50
Warunek dla ustawień timera	50
Ustawianie timera.....	50
Zmiana przebiegu programu	51
Pralnica	51
Zmiana programu.....	51
Wstrzymywanie programu	51
Włączanie pralnicy po przerwie w zasilaniu.....	51
Dokładanie/wyjmowanie prania	53
Suszarka.....	54
Przełączanie bieżącego programu	54
Przerywanie bieżącego programu	54
Dokładanie prania	54
Czas pozostały	55
Co robić, gdy...	56
Rozwiązywanie problemów.....	56
Otwieranie drzwiczek przy zatkanym odpływie i/lub braku prądu.....	57
Serwis.....	59
Pomoc przy usterkach	59
Nie można uruchomić żadnego programu	59
Przerwanie programu i komunikat błędu.....	60
Na wyświetlaczu pojawi się komunikat.....	60
Niezadowolające rezultaty prania.....	61
Niezadowolające rezultaty suszenia	62
Ogólne problemy z słupkiem z pralnicy i suszarki	64
Nie można otworzyć ani zamknąć drzwiczek	65
Czyszczenie i konserwacja	66
Rdzewienie	66
Czyszczenie komory splotkiwania środków piorących, zasobników w komorze oraz zasy- sacza.....	67
Czyszczenie siatek w dopływie wody.....	69

Spis treści

Czyszczenie filtra kłaczków	70
Wyjmowanie filtra kłaczków	70
Demontaż filtra kłaczków	70
Czyszczenie części filtra kłaczków na sucho	71
Czyszczenie części filtra kłaczków na mokro	71
Zakładanie filtra kłaczków	71
Czyszczenie obszaru prowadzenia powietrza	73
Szybkie czyszczenie	73
Dodatkowe czyszczenie	73
Instalacja	76
Ogólne warunki użytkowania	76
Ułatwienie konserwacji	77
PDW 909	77
Ustawianie słupka z pralnicy i suszarki	78
Zabezpieczenie transportowe	80
Wyrównywanie	82
Mocowanie	83
Podłączenie wody	85
Zastosowanie zabezpieczenia przeciwwrotnego	85
Przyłącze wody zimnej	86
Użytkowanie urządzenia w trybie zimnej wody	86
Przyłącze wody ciepłej	86
Użytkowanie urządzenia w trybie ciepłej wody	86
Podłączenie elektryczne	87
Doprowadzenie i odprowadzenie powietrza	88
Wentylacja	88
Wyprowadzenie wylotu	88
Obliczanie łącznej długości rur	89
Wymiarowanie przyłącza wylotowego	91
Wyprowadzenie wylotu z rurą wciskaną	91
Wyprowadzenie wylotu z rurą Alu-Flex	92
Zbiorczy przewód wylotowy	92
Wskazówka dotycząca urządzeń zewnętrznych	94
Opcje/Wyposażenie dodatkowe	94
Wyposażenie pralnicy	94
Wyposażenie suszarki	96
Poziom administratora pralnicy	97
Otwieranie poziomego administratora	97
Otwieranie poziomego administratora (samoobsługa)	97
Dostęp poprzez kod	97
Zmiana kodu	97
Kończenie ustawień	97

Obsługa / Wskazania	98
Język.....	98
Wybór języków	98
Ustalanie języków	98
Wskazania godziny	98
Data	98
Logo	99
Ekran startowy	99
Tryb	99
Jasność wyświetlacza	99
Wyłączanie -wskazania.....	99
Wyłączanie -urządzenie	99
Głośność.....	99
Widoczność parametrów	99
Programow. startu	100
Pamięć.....	100
Sterowanie ręczne	100
Zapętlenie	100
System miar.....	100
Kod administratora	100
Wi-Fi	100
Wybór programów	101
Sterowanie.....	101
Pakiety programowe.....	102
Programy preferowane.....	102
Sortowanie programów	102
Przyp. kolor. programu.....	102
Kod Ekspert	102
Technika procesowa.....	103
Bez zagnieień	103
Automatyczny odpływ wody	103
Serwis	103
Okres serwisowy	103
Aplikacje zewnętrzne	103
Blok. urządz. inkasującego.....	103
Connector-Box.....	103
Automat. dozowanie.....	103
Dozowanie	104
Unikanie obciąż. szczyt.....	104
Parametry urządzenia	104
Maksymalna liczba obrotów.....	104
Maks. temp. do ustaw.....	104
Informacje prawne.....	104
Poziom administratora suszarki	105
Otwieranie poziomego administratora	105
Dostęp przez kod.....	105
Zmiana kodu.....	105
Kończenie ustawień	105

Spis treści

Obsługa / Wskazania	105
Język.....	105
Wybór języków	105
Ustalanie języków	106
Jasność wyświetlacza	106
Godzina	106
Data	106
Głośność.....	106
Wskaz. wilg. resztkowej	107
Widoczność parametrów	107
Wyłączanie wskazań	107
Wyłączanie urządzenia.....	107
Programow. startu	107
Pamięć.....	108
Jednostki temperatury.....	108
Jednostki wagi	108
Zmiana kodu	108
Wybór programów	108
Sterowanie.....	108
Pakiety programowe.....	109
Programy preferowane.....	109
Programy specjalne	110
Przyporządk. programów	111
Przyp. kolor. programu.....	111
Technika procesowa.....	111
Bez zagnieień	111
Stopnie suszenia.....	112
Zaawans. schładzanie	112
Temperatura schładzania.....	112
Taktowanie dmuchawy.....	112
Serwis	112
Wyczyścić kanały pow.	112
Czyszczenie sit.....	113
Okres serwisowy	113
Aplikacje zewnętrzne	115
Zewn. kłapa wylotowa.....	115
Dodatkowa dmuchawa	115
Czujnik ciśnienia	115
Sygnał obciąż. szczytowego.....	115
Unikanie obciąż. szczyt.....	116
Wybór modułu KOM.....	116
Dostępność produktów cyfrowych Miele	116
WiFi / LAN	116
Czas sieciowy.....	116
Obsługa zdalna.....	117
Aktualizacja zdalna	117
SmartGrid	117
Parametry urządzenia	119
Informacje prawne.....	119

Podłączenie do sieci	120
Instrukcja parowania	120
Podłączenie do sieci.....	120
Otwieranie poziomu administratora	120
Pierwsza konfiguracja sieci.....	120
Ręczna konfiguracja połączenia sieciowego	121
Konfigurowanie połączenia sieciowego przez WPS	122
Konfigurowanie połączenia sieciowego przez Soft AP.....	123
Konfigurowanie połączenia sieciowego przez kabel LAN	123
Skonfigurowano interfejs Wi-Fi/LAN	124
Dane techniczne	124
Dane techniczne	126
Dane urządzenia PDW 909	126
Podłączenie elektryczne	126
Wymiary instalacyjne	126
Ciężar i obciążenie podłoża.....	126
Podłączenie wody.....	126
Wlot powietrza.....	127
Wylot powietrza.....	127
Wartości emisyjne	127
Bezpieczeństwo produktu	127
WLAN.....	127
Deklaracja zgodności UE.....	128
Ochrona danych WiFi	129
Ochrona i bezpieczeństwo danych	129
Ustawienia fabryczne konfiguracji sieciowej.....	129
Prawa autorskie i licencje.....	129

Utylizacja opakowania transportowego

Opakowanie chroni urządzenie przed uszkodzeniami podczas transportu. Materiały, z których wykonano opakowanie zostały specjalnie dobrane pod kątem ochrony środowiska i techniki utylizacji i dlatego nadają się do ponownego wykorzystania.

Zwrot opakowań do obiegu materiałowego pozwala na zaoszczędzenie surowców i zmniejsza nagromadzenie odpadów.

Utylizacja starego urządzenia

Stare urządzenia elektryczne i elektroniczne zawierają jeszcze wiele cennych materiałów. Zawierają one jednak również substancje szkodliwe, które były wymagane do ich działania i zapewnienia bezpieczeństwa. Wyrzucone do śmieci lub poddane niewłaściwej obróbce mogą stwarzać zagrożenie dla zdrowia i środowiska naturalnego. Dlatego w żadnym razie nie wolno wyrzucać starego urządzenia do śmieci mieszanych.

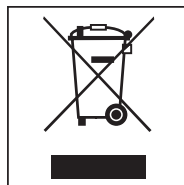

Zamiast tego należy skorzystać z wyznaczonych miejsc zbierania starych urządzeń elektrycznych i elektronicznych w pobliżu swojego miejsca zamieszkania. Więcej informacji na ten temat można uzyskać u swojego sprzedawcy. Proszę zatroszczyć się o to, żeby stare urządzenie było zabezpieczone przed dziećmi do momentu odtransportowania.

Oszczędzanie energii

Zużycie energii i wody

- Należy wykorzystywać **maksymalną** wielkość załadunku dla danego programu piorącego. Zużycie energii i wody jest wówczas najmniejsze w stosunku do całkowitej ilości prania.
- Jeśli to możliwe, należy używać programów z pakietu programów Eco. Programy te charakteryzują się bardzo niskim zużyciem energii.

Środki piorące

- Stosować co najwyżej tyle środka piorącego, ile jest podane na jego opakowaniu.
- Przy mniejszej wielkości ładunku należy zmniejszyć ilość środka piorącego.





Wskazówka przy następującym po praniu suszeniu maszynowym

W celu zaoszczędzenia energii przy suszeniu należy wybrać możliwie najwyższą ilość obrotów wirowania programu piorącego.

Wskazówki bezpieczeństwa i ostrzeżenia

Oryginalna instrukcja użytkowania

Objaśnienie wskazówek bezpieczeństwa i ostrzeżeń umieszczonych na urządzeniu

	Przeczytać instrukcję użytkowania
	Ostrożnie, gorące powierzchnie
	Ostrożnie, napięcie do 1000 V
	Uziemienie ochronne
	Wyrównanie potencjałów

Ten słupek z pralnicy i suszarki spełnia wymagania obowiązujących przepisów bezpieczeństwa. Nieprawidłowe użytkowanie może jednak doprowadzić do wyrządzenia szkód osobowych i rzeczowych.

Przed uruchomieniem słupka z pralnicy i suszarki należy uważnie przeczytać instrukcję użytkowania. Zawiera ona ważne wskazówki dotyczące montażu, bezpieczeństwa, użytkowania i konserwacji. Dzięki temu można uniknąć zagrożeń i uszkodzeń urządzenia.

Zgodnie z normą IEC 60335-1 firma Miele wyraźnie zwraca uwagę na to, że należy koniecznie przeczytać rozdział dotyczący instalacji urządzenia oraz wskazówki bezpieczeństwa i ostrzeżenia i bezwzględnie się do nich stosować.

Firma Miele nie może zostać pociągnięta do odpowiedzialności za szkody, które zostaną spowodowane w wyniku nieprzestrzegania tych wskazówek.

Zachować tę instrukcję i przekazać ją ewentualnemu następnemu posiadaczowi urządzenia.

Jeśli urządzenie będzie obsługiwane również przez inne osoby, wówczas należy im udostępnić te wskazówki bezpieczeństwa i ostrzeżenia i/lub je z nimi zapoznać.

Użytkowanie zgodne z przeznaczeniem

- ▶ Pralnica jest przeznaczona wyłącznie do prania takich tekstyliów, które są oznaczone przez producenta na etykiecie konserwacyjnej jako nadające się do prania. Inne zastosowania są potencjalnie niebezpieczne. Producent nie odpowiada za szkody, które zostaną spowodowane stosowaniem niezgodnym z przeznaczeniem lub nieprawidłową obsługą urządzenia.
- ▶ Suszarka jest przeznaczona wyłącznie do suszenia tekstyliów wypranych w wodzie, które są oznaczone przez producenta na etykiecie konserwacyjnej jako nadające się do suszenia maszynowego. Inne zastosowania są potencjalnie niebezpieczne. Firma Miele nie odpowiada za szkody, które zostaną spowodowane użytkowaniem niezgodnym z przeznaczeniem lub nieprawidłową obsługą.
- ▶ Urządzenia należy używać zgodnie z instrukcją użytkowania, regularnie konserwować i kontrolować pod kątem prawidłowości działania.
- ▶ Słupek z pralnicy i suszarki nie jest przeznaczony do użytkowania na zewnątrz pomieszczeń.
- ▶ Nie ustawiać słupka z pralnicy i suszarki w pomieszczeniach zagrożonych mrozem. Zamarznięte węże mogą ulec rozerwaniu lub pęknięciu. Sprawność elektroniki może się obniżyć w ujemnych temperaturach.
- ▶ Ten słupek z pralnicy i suszarki jest przeznaczony wyłącznie do użytku profesjonalnego.
- ▶ Jeśli urządzenie jest eksploatowane w otoczeniu przemysłowym, wówczas może być obsługiwane tylko przez odpowiednio poinstruowany/przeszkolony lub wykwalifikowany personel. Jeśli urządzenie jest używane w strefie publicznie dostępnej, wówczas administrator musi zapewnić bezpieczne korzystanie z urządzenia.
- ▶ To urządzenie nie może być użytkowane w miejscach niestacjonarnych (np. na statkach).
- ▶ Osoby, które ze względu na upośledzenie psychiczne, umysłowe lub fizyczne, czy też brak doświadczenia lub wiedzy, nie są w stanie bezpiecznie obsługiwać słupka z pralnicy i suszarki, nie mogą z niego korzystać bez nadzoru lub wskazań osoby odpowiedzialnej.
- ▶ Dzieci poniżej 8 roku życia należy trzymać z daleka od słupka z pralnicy i suszarki, chyba że są pod stałym nadzorem.
- ▶ Dzieciom powyżej 8 roku życia wolno używać słupka z pralnicy i suszarki bez nadzoru tylko wtedy, gdy jego obsługa została im objaśniona w takim stopniu, że mogą bezpiecznie z niego korzystać. Dzieci muszą być w stanie rozpoznać i zrozumieć możliwe zagrożenia wynikające z nieprawidłowej obsługi.
- ▶ Dzieci nie mogą przeprowadzać zabiegów czyszczenia lub konserwacji słupka z pralnicy i suszarki bez nadzoru.
- ▶ Nadzorować dzieci znajdujące się w pobliżu słupka z pralnicy i suszarki. Nigdy nie pozwalać dzieciom na bawienie się słupkiem z pralnicy i suszarki.
- ▶ Programy dezynfekujące nie mogą być przerywane, ponieważ w przeciwnym razie efekt dezynfekcji zostanie ograniczony. Standard dezynfekcji procesów termicznych oraz chemotermicznych z reguły zapewnia administrator za pomocą odpowiednich kontroli.

Przewidywalne niewłaściwe zastosowania

▶ Nigdy nie stosować w słupku z pralnicy i suszarki środków czyszczących zawierających rozpuszczalniki (jak np. benzyna pralnicza). Podzespoły urządzenia mogą ulec uszkodzeniu i mogą wystąpić trujące opary. **Zagrożenie pożarowe i wybuchowe!**

▶ Gdy pierze się w wysokich temperaturach, należy pamiętać, że szyba w drzwiczkach staje się bardzo gorąca. Dlatego należy zapobiec dotykaniu szyby w drzwiczkach przez dzieci podczas prania.

Niebezpieczeństwo odniesienia oparzeń!

▶ Zamykać drzwiczki załadunkowe po każdym praniu lub suszeniu. Dzięki temu można zapobiec wspinaniu się dzieci do słupka z pralnicy i suszarki lub chowaniu w nim przedmiotów, albo wspinania się małych zwierząt do słupka z pralnicy i suszarki.

▶ Nie uszkadzać, nie usuwać, ani nie omijać zabezpieczeń i elementów sterowania słupka z pralnicy i suszarki.

▶ Naprawą urządzeń, w których uszkodzone są elementy obsługi lub izolacja przewodów, może zajmować się wyłącznie producent/serwis lub wykwalifikowany elektryk.

▶ Woda z prania jest ściekami a nie wodą pitną! Takie ścieki należy odprowadzać do odpowiednio przygotowanego systemu kanalizacyjnego.

▶ Przed wyjęciem prania zawsze należy się upewnić, że bęben jest nieruchomy. Przy sięganiu do obracającego się jeszcze bębna zachodzi znaczne ryzyko odniesienia obrażeń.

▶ Przy zamykaniu drzwiczek załadunkowych należy uważać na to, żeby w szczelinę pomiędzy drzwiczkami i ramą nie dostały się żadne członki ciała.

Uwaga: Blokowanie drzwiczek załadunkowych pralnicy odbywa się automatycznie natychmiast po uruchomieniu urządzenia.

▶ W przypadku stosowania kombinacji pomocniczych środków piorących i produktów specjalnych należy bezwzględnie przestrzegać wskazań producenta. Każdy środek należy wykorzystywać wyłącznie do zastosowań przewidzianych przez producenta, żeby uniknąć szkód materiałowych i gwałtownych reakcji chemicznych.

Bezpieczeństwo techniczne

- ▶ Skontrolować słupek z pralnicy i suszarki przed instalacją pod kątem widocznych uszkodzeń. Uszkodzony słupek z pralnicy i suszarki nie może zostać ustawiony ani uruchomiony.
 - ▶ Elektryczne bezpieczeństwo tego słupka z pralnicy i suszarki jest zagwarantowane tylko wtedy, gdy jest on podłączony do przepisowej instalacji ochronnej. To bardzo ważne, żeby ten podstawowy środek bezpieczeństwa był sprawny, a w razie wątpliwości należy zlecić sprawdzenie instalacji elektrycznej przez wykwalifikowanego elektryka. Firma Miele nie może zostać pociągnięta do odpowiedzialności za szkody spowodowane brakiem lub nieciągłością przewodu ochronnego.
 - ▶ Nieprawidłowo przeprowadzone naprawy mogą się stać przyczyną poważnych zagrożeń dla użytkownika, za które producent nie ponosi odpowiedzialności. Naprawy mogą być przeprowadzane wyłącznie przez fachowców autoryzowanych przez firmę Miele, w przeciwnym razie w przypadku wystąpienia kolejnych uszkodzeń nie będą respektowane żadne roszczenia gwarancyjne.
 - ▶ Nie podejmować w słupku z pralnicy i suszarki żadnych zmian, które nie są wyraźnie dozwolone przez firmę Miele.
 - ▶ W razie usterki lub do czyszczenia i konserwacji słupki z pralnicy i suszarki należy odłączyć od zasilania elektrycznego. Słupek z pralnicy i suszarki jest tylko wtedy odłączony elektrycznie od sieci, gdy
 - obie wtyczki słupka z pralnicy i suszarki są wyjęte z gniazdka lub
 - bezpieczniki instalacji elektrycznej budynku dla obu części urządzenia są wyłączone lub
 - bezpieczniki topikowe instalacji elektrycznej budynku dla obu części urządzenia są całkowicie wykręcone z oprawek.
- Patrz również rozdział „Ustawianie i podłączanie“, punkt „Podłączenie elektryczne“.
- ▶ Pralnica może zostać podłączona do ujęcia wodnego wyłącznie przy zastosowaniu zestawu węży dostarczonego wraz z urządzeniem. Nie wolno wykorzystywać ponownie starych węży. Węże należy kontrolować w regularnych odstępach czasu. Zestaw węży można wówczas wymienić w odpowiednim momencie i uniknąć szkód wodnych.
 - ▶ W przypadku przecieku należy usunąć jego usterkę, zanim słupek z pralnicy i suszarki będzie mógł być dalej używany. W przypadku wycieku wody natychmiast odłączyć słupek z pralnicy i suszarki od sieci elektrycznej!
 - ▶ Uszkodzone podzespoły mogą zostać wymienione wyłącznie na oryginalne części zamienne Miele. Tylko w przypadku takich części firma Miele może zagwarantować spełnienie wymagań bezpieczeństwa w pełnym zakresie.
 - ▶ Dla tego słupka z pralnicy i suszarki obowiązują ogólne przepisy BHP. Zaleca się przeprowadzanie kontroli zgodnie z obowiązującymi w tym zakresie przepisami. Wymagana do dokumentacji kontrolnej książka kontrolna jest dostępna w serwisie firmy Miele.
 - ▶ Przestrzegać wskazówek zamieszczonych w rozdziale „Ustawianie i podłączanie“ oraz w rozdziale „Dane techniczne“.
 - ▶ Wtyczki słupka z pralnicy i suszarki muszą być stale dostępne, żeby w każdej chwili można było odłączyć słupek z pralnicy i suszarki od zasilania.

Wskazówki bezpieczeństwa i ostrzeżenia

- ▶ Dla podłączenia na stałe instalacja musi być wyposażona w urządzenie rozłączające wszystkie bieguny.
- ▶ Jeśli zostało przewidziane podłączenie na stałe, musi być możliwość odłączenia słupka z pralnicy i suszarki od sieci elektrycznej za pomocą urządzenia rozłączającego wszystkie bieguny. Urządzenie rozłączające musi się znajdować w bezpośrednim sąsiedztwie słupka z pralnicy i suszarki, być stale widoczne, dostępne bez przeszkód i łatwe do uchwycenia.
- ▶ Suszarka może być używana tylko wtedy, gdy jest zainstalowany przewód wylotowy i jest zapewniona wystarczająca wentylacja pomieszczenia.
- ▶ Przewód wylotowy nigdy nie może zostać podłączony do następujących kominów lub kanałów:
 - kominy dymne lub spalinowe, które są w użyciu.
 - kanały, które służą do wentylacji pomieszczeń z paleniskami.
 - kominy używane przez kogoś innego.

Gdy dym lub spaliny zostaną wtłoczone z powrotem, istnieje niebezpieczeństwo zatrucia.

- ▶ Kontrolować regularnie wszystkie elementy składowe przewodu wylotowego (np. przepust ścienny, kratkę zewnętrzną, kolana, łuki itd.) pod kątem drożności i bezusterkowego działania. W razie potrzeby przeprowadzić czyszczenie. Jeśli w przewodzie wylotowym utworzyły się osady, może to upośledzić odprowadzanie powietrza i tym samym uniemożliwić bezusterkowe działanie suszarki.

Jeśli do dyspozycji jest przewód wylotowy, który był wcześniej używany, przed instalacją suszarki taki przewód wylotowy należy skontrolować.

W przewodzie wylotowym nie może występować podciśnienie.

- ▶ Niebezpieczeństwo uduszenia i zatrucia przez zasysanie zwrotne spalin istnieje, gdy w tym samym pomieszczeniu lub mieszkaniu albo w sąsiednich pomieszczeniach są zainstalowane terma gazowa, ogrzewacz gazowy, piec węglowy z podłączeniem kominowym itd. i podciśnienie wynosi 4 Pa lub więcej.

W taki sposób można uniknąć podciśnienia w pomieszczeniu, gdy zająć się o wystarczającą wentylację pomieszczenia przez zastosowanie odpowiednich środków (przykłady):

- instalacja niezamykalnych otworów wentylacyjnych w ścianie zewnętrznej.
- zastosowanie przełącznika okiennego, tak żeby włączenie suszarki było możliwe wyłącznie przy otwartym oknie.

Bezpieczeństwo użytkownika, jak również uniknięcie podciśnienia przekraczającego 4 Pa, w każdym przypadku powinno zostać potwierdzone przez zakład kominiarski.

- ▶ Przy instalacji kilku suszarek do jednego zbiorczego przewodu wylotowego, dla każdej suszarki bezpośrednio przy przewodzie zbiorczym musi zostać zainstalowana kłapa przeciwzwrotna.

W przeciwnym razie suszarki mogą zostać uszkodzone i ich bezpieczeństwo elektryczne zostanie zagrożone.

- ▶ Przestrzegać wskazówek w rozdziale „Instalacja przewodu wylotowego“.

Prawidłowe użytkowanie

▶ Maksymalna wielkość załadunku wynosi 10 kg suchego prania. Częściowo mniejsze wielkości załadunku dla poszczególnych programów można odnaleźć w dokumencie „Przeгляд programów“.

▶ Przed pierwszym uruchomieniem należy usunąć zabezpieczenie transportowe pralnicy (patrz rozdział „Instalacja“, punkt „Usuwanie zabezpieczenia transportowego“). Przy wirowaniu pozostawione zabezpieczenie może spowodować uszkodzenie słupka z pralnicy i suszarki i stojących obok mebli lub urządzeń.

▶ Nigdy nie próbować otwierać siłą drzwiczek załadunkowych pralnicy. Drzwiczki załadunkowe dają się otworzyć tylko wtedy, gdy na wyświetlaczu pojawi się odpowiednia wskazówka.

▶ Nie dociskać kołyszającej się jednostki urządzenia do tyłu podczas pracy urządzenia.

▶ Przy zamykaniu drzwiczek załadunkowych pomiędzy ramą drzwiczek i otworem bębna oraz przy zawiasach istnieje niebezpieczeństwo przygniecenia i przycięcia.

Uwaga: Blokowanie drzwiczek odbywa się automatycznie przy starcie urządzenia!

▶ Zamknąć dopływ wody w przypadku dłuższej nieobecności (np. w czasie urlopu), szczególnie wtedy, gdy w pobliżu brak jest w podłodze kratki ściekowej (odpływu).

▶ Zwrócić uwagę, żeby wraz z pranymi rzeczami do bębna nie dostały się żadne obce ciała (np. gwoździe, igły, monety, spinacze biurowe). Obce ciała mogą uszkodzić podzespoły urządzenia (np. zbiornik bębna, bęben). Uszkodzone podzespoły mogą z kolei spowodować uszkodzenie prania.

▶ Przy prawidłowym dozowaniu środków piorących odkamienianie pralnicy nie jest konieczne. Jeśli jednak w urządzeniu osadzi się tak duża ilość kamienia, że konieczne będzie jego usunięcie, należy w tym celu zastosować specjalne środki odwapniające z ochroną antykorozyjną. Takie środki można nabyć w handlu specjalistycznym lub w serwisie firmy Miele. Należy ściśle przestrzegać instrukcji dotyczących stosowania podanych na opakowaniu środka odkamieniającego.

▶ Tekstylia, które zostały poddane działaniu środków czyszczących zawierających rozpuszczalniki, przed praniem muszą zostać dobrze wypłukane w czystej wodzie. Należy przy tym pamiętać, że pozostałości rozpuszczalników mogą być odprowadzane do ścieków wyłącznie przy uwzględnieniu lokalnych przepisów.

▶ Nigdy nie stosować w pralnicy środków czyszczących zawierających rozpuszczalniki (jak np. benzyna pralnicza). Podzespoły urządzenia mogą ulec uszkodzeniu i mogą wystąpić trujące opary. **Zagrożenie pożarowe i wybuchowe!**

▶ Nie przechowywać ani nie używać w pobliżu pralnicy benzyny, nafty lub innych substancji łatwopalnych. Nie wykorzystywać pokrywy urządzenia jako powierzchni do odkładania.

Zagrożenie pożarowe i wybuchowe!

▶ Nie przechowywać na pokrywie urządzenia żadnych chemikaliów (płynne środki piorące, środki pomocnicze). Mogą one spowodować przebarwienia lub też uszkodzenia lakieru. W razie przypadkowego dostania się chemikaliów na powierzchnie należy je niezwłocznie usunąć za pomocą ścierki nasączonej wodą.

Wskazówki bezpieczeństwa i ostrzeżenia

▶ Środki farbujące, odbarwiające i odwapniające muszą być przeznaczone do stosowania w pralnicach. Bezwzględnie przestrzegać wskazań dotyczących stosowania podanych przez producenta.

▶ Związki siarki zawarte w środkach odbarwiających mogą doprowadzić do korozji. Nie wolno stosować środków odbarwiających w pralnicy.

▶ Unikać kontaktu powierzchni ze stali szlachetnej ze środkami czyszczącymi i dezynfekującymi zawierającymi płynny chlor lub podchloryn sodu. Oddziaływanie tych środków na stal szlachetną może wywołać korozję. Agresywne opary roztworu wybielacza chlorowego mogą również powodować korozję. Dlatego nie przechowywać otwartych pojemników z tymi środkami w bezpośrednim sąsiedztwie urządzeń.

▶ Do czyszczenia słupka z pralnicy i suszarki nie wolno stosować myjki wysokociśnieniowej ani strumienia wody.

▶ Suszarka nie może być użytkowana bez filtra kłaczek ani z uszkodzonym filtrem kłaczek. Mogą wystąpić usterki w działaniu. Kłaczki zatkają drogi powietrzne, grzanie i przewód wylotowy, co może doprowadzić do pożaru. Natychmiast wyłączyć suszarkę z użytkowania i wymienić uszkodzony filtr kłaczek.

▶ Filtr kłaczek musi być regularnie czyszczony.

▶ Aby przy suszeniu nie dochodziło do usterek w działaniu:

- Po każdym suszeniu wyczyścić powierzchnię filtra kłaczek.
- Filtr kłaczek i drogi powietrzne muszą zawsze zostać wyczyszczone dodatkowo, gdy na wyświetlaczu pojawi się odpowiednie wezwanie.

▶ Ze względu na zagrożenie pożarowe nie wolno suszyć tekstyliów, które:

- nie są uprane.
- nie są wystarczająco wyczyszczone i wykazują zabrudzenia olejami, tłuszczami lub innymi pozostałościami (np. pranie kuchenne lub kosmetyczne z pozostałościami oleju jadalnego, oliwy, tłuszczu, kremów itp.). W przypadku niewystarczająco wyczyszczonych tekstyliów występuje zagrożenie pożarowe przez samozapłon prania, nawet po zakończeniu procesu suszenia i poza suszarką.
- są zabrudzone łatwopalnymi środkami czyszczącymi lub pozostałościami acetonu, alkoholu, benzyny, nafty, odplamiacza, terpentyny, wosku i środków do usuwania wosku lub innych chemikaliów (mogących występować np. w przypadku mopów, ścierek).
- są zabrudzone lakierem do włosów, zmywaczem do paznokci lub podobnymi pozostałościami.

Dlatego takie szczególnie mocno zabrudzone tekstylia należy bardzo dokładnie wyprać: zastosować dodatkową ilość środków piorących i wybrać wysoką temperaturę prania. W razie wątpliwości uprać tekstylia wielokrotnie.

▶ Z kieszeni suszonego prania muszą zostać usunięte wszystkie przedmioty (np. zapalniczki, zapałki, klucze).

▶ **Ostrzeżenie:** Nigdy nie wyłączać suszarki przed zakończeniem programu suszenia. Jeśli jednak tak się zdarzy, należy natychmiast wyjąć całe pranie i tak je porozkładać, żeby ciepło mogło zostać odprowadzone.

Wskazówki bezpieczeństwa i ostrzeżenia

► Zagrożenie pożarowe.

Ta suszarka nie może być zasilana z gniazd sterowanych (np. przez zegar sterujący lub instalację elektryczną z funkcją wyłączania szczytowego).

Suszarka może być użytkowana z instalacją obciążenia szczytowego tylko wtedy, gdy jest ona połączona z suszarką poprzez Miele XCI-Box i na suszarce zostały dokonane odpowiednie ustawienia.

Gdy program suszenia zostanie przerwany przed zakończeniem fazy schładzania, istnieje ryzyko samozapłonu prania.

► Ze względu na zagrożenie pożarowe nigdy nie wolno suszyć tekstyliów lub produktów,

- gdy do ich czyszczenia były stosowane chemikalia przemysłowe (np. w procesie czyszczenia chemicznego).
- które w przeważającej części składają się z gumy spienionej, gumy lub materiałów gumopodobnych. Są to np. produkty z pianki lateksowej, czepki kąpielowe, tekstylia wodoodporne, gumowane artykuły i elementy odzieży, poduszki z wypełnieniem ze spienionej gumy.
- które posiadają wypełnienie i są uszkodzone (np. poduszki lub kurtki). Wypadające wypełnienie może spowodować pożar.

► Nie doprowadzać do suszarki powietrza przesyconego parami chloru, fluoru lub innych rozpuszczalników. Takie powietrze może doprowadzić do wystąpienia pożaru.

► Faza schładzania występuje w wielu programach, dzięki czemu pranie pozostaje w temperaturze, która nie spowoduje jego uszkodzenia (np. w wyniku samozapłonu). Po zakończeniu fazy schładzania należy zawsze natychmiast wyjąć całe pranie z suszarki.

Chlor i uszkodzenia podzespołów

- ▶ Wraz ze wzrostem udziału chloru rośnie prawdopodobieństwo uszkodzenia podzespołów.
- ▶ Zastosowanie środków zawierających chlor, jak np. podchloryn sodu i wybielacze chlorowe w proszku, może uszkodzić warstwę ochronną stali szlachetnej i doprowadzić do wystąpienia korozji podzespołów. Dlatego należy zrezygnować ze stosowania środków zawierających chlor. W zamian należy stosować środki wybielające na bazie tlenu.

Jeśli jednak w przypadku specjalnych zabrudzeń będą stosowane chlorowe środki wybielające, w każdym przypadku należy bezwzględnie przeprowadzić postępowanie antychlorowe. W przeciwnym razie zarówno podzespoły pralnicy, jak i pranie mogą zostać trwale i nieodwracalnie uszkodzone.

- ▶ Postępowanie antychlorowe musi się odbyć bezpośrednio po zakończeniu wybielania chlorowego. Do postępowania antychlorowego nadają się nadtlenek wodoru oraz środki piorące i wybielające na bazie tlenu. Nie wolno spuszczać kąpeli w międzyczasie.

W przypadku postępowania z tiosiarczanem, szczególnie przy zastosowaniu twardej wody, może utworzyć się gips. Ten gips może się odkładać w pralnicy lub powodować inkrustacje na praniu. Postępowanie z nadtlenkiem wodoru jest zalecane w przeciwieństwie do postępowania z tiosiarczanem, ponieważ nadtlenek wodoru wspomaga proces neutralizacji chloru.

Dokładne wielkości dozowania i temperatury procesowe muszą zostać ustalone i wypróbowane na miejscu, odpowiednio do dozowania zalecanego przez producenta środków piorących i pomocniczych. Należy również sprawdzić, czy w praniu nie pozostały żadne resztki aktywnego chloru.

Wskazówki bezpieczeństwa i ostrzeżenia

Akcesoria

► Elementy wyposażenia mogą zostać dobudowane lub wbudowane tylko wtedy, gdy jest to wyraźnie dozwolone przez firmę Miele. Jeśli zostaną dobudowane lub wbudowane inne elementy, przypadają roszczenia wynikające z gwarancji, rękojmi i/lub odpowiedzialności za produkt.

Utylizacja starego urządzenia

► Uczynić zamki drzwiczek niezdatnymi do użytku, gdy stary słupek z pralnicy i suszarki jest wycofywany z eksploatacji lub przekazywany do złomowania. Można dzięki temu zapobiec sytuacji, że bawiące się dzieci zatrzasną się w środku i znajdą się w sytuacji zagrożenia życia.

Firma Miele nie może zostać pociągnięta do odpowiedzialności za szkody, które zostaną spowodowane w wyniku nieprzestrzegania wskazówek bezpieczeństwa i ostrzeżeń.

Opis urządzenia

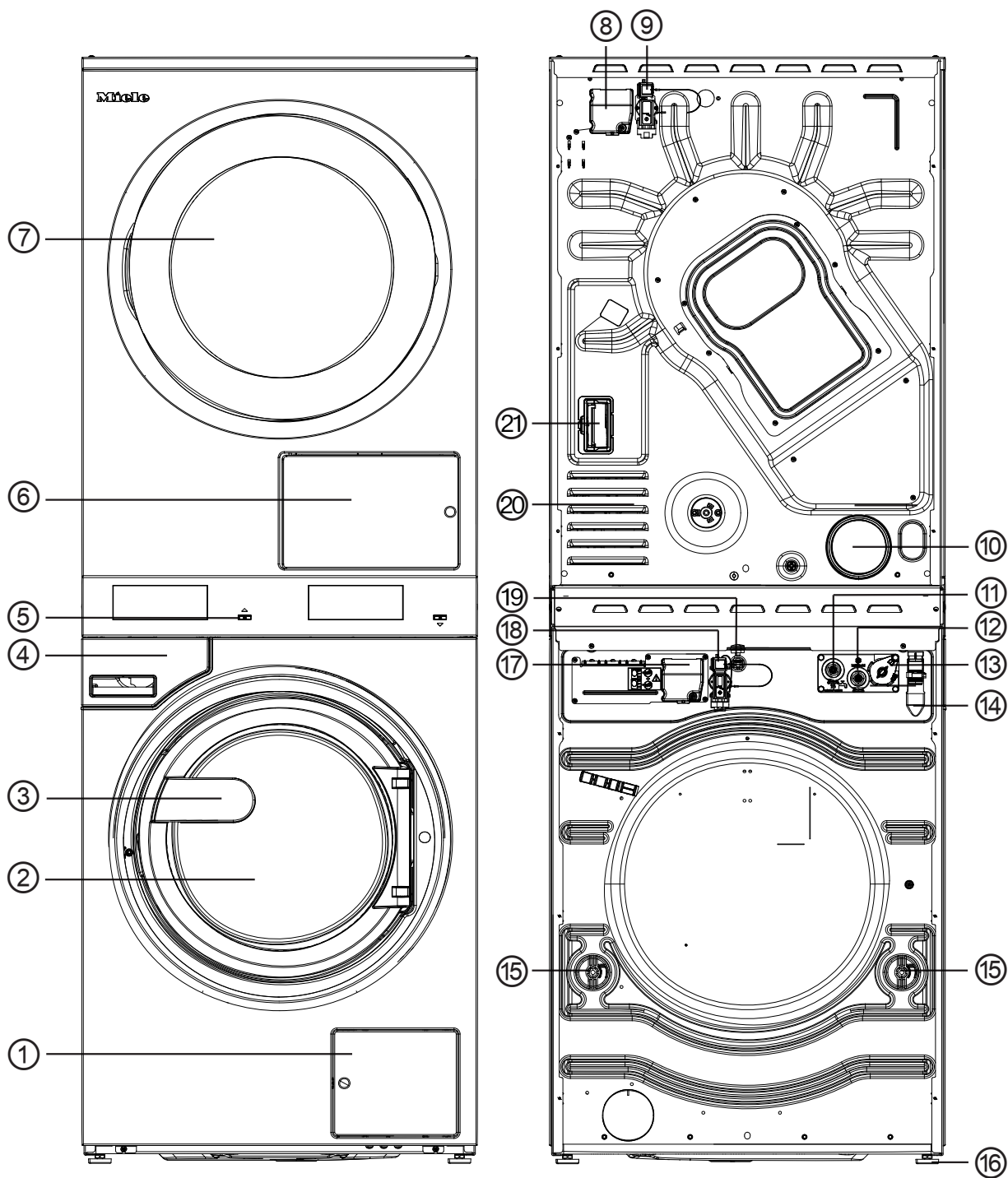





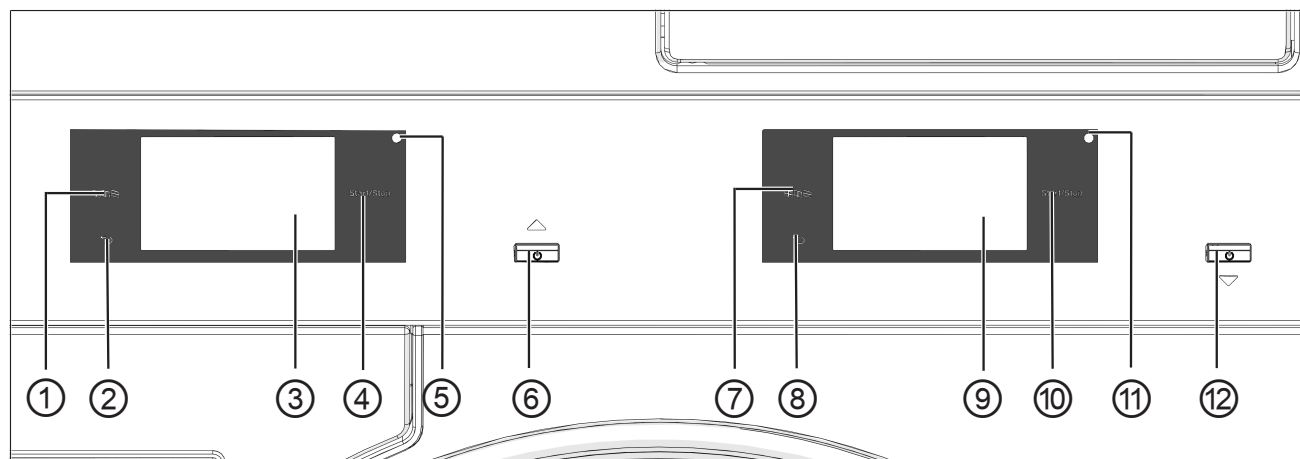

Opis urządzenia



- ① Klapka filtra odpływowego i pompy spustowej
- ② Drzwiczki załadunkowe pralnicy
- ③ Uchwyt drzwiczek
- ④ Komora splukiwania środków piorących
- ⑤ Wyświetlacz (dalsze informacje można uzyskać w rozdziale „Obsługa“)
- ⑥ Klapa filtra kłaczek
- ⑦ Drzwiczki załadunkowe suszarki
- ⑧ Przyłącze elektryczne suszarki
- ⑨ Złącze dla skrzynki komunikacyjnej
- ⑩ Króciec wylotowy Ø 100 mm
- ⑪ Przyłącze wody ciepłej
- ⑫ Przyłącze wody zimnej
- ⑬ Złącze dla dozowania zewnętrznego
- ⑭ Przyłącze węża odpływowego (w przypadku wariantu Pompa spustowa)
- ⑮ Zabezpieczenie transportowe
- ⑯ 4 wykręcane nóżki regulowane na wysokość
- ⑰ Przyłącze elektryczne pralnicy
- ⑱ Złącze dla modułu Connector Box (opcjonalny drugi interfejs)
- ⑲ Złącze dla sieci LAN
- ⑳ Otwory zasysania dla powietrza suszącego
- ㉑ Wnęka na moduł komunikacyjny

Panel sterowania



- ① **Przycisk dotykowy suszarki Język**  Do wybierania aktualnego języka obsługi. Po zakończeniu programu zostanie z powrotem wyświetlony język administracyjny.
- ② **Przycisk dotykowy suszarki Powrót**  Przełącza o jeden poziom w menu z powrotem.
- ③ **Wyświetlacz dotykowy suszarki**
- ④ **Przycisk dotykowy suszarki Start/Stop** Uruchamia wybrany program i przerywa uruchomiony program. Gdy tylko przycisk dotykowy zacznie migać, można uruchomić wybrany program.
- ⑤ **Złącze optyczne suszarki** Do celów serwisowych.
- ⑥ **Przycisk suszarki**  Do włączania i wyłączania suszarki. Ze względu na oszczędzanie energii suszarka wyłącza się automatycznie. Wyłączenie następuje po ustawionym czasie po zakończeniu programu/ochrony przed zagniataniem lub po włączeniu, jeśli nie nastąpi dalsza obsługa.
- ⑦ **Przycisk dotykowy pralnicy Język**  Do wybierania aktualnego języka obsługi. Po zakończeniu programu zostanie z powrotem wyświetlony język administracyjny.
- ⑧ **Przycisk dotykowy pralnicy Powrót**  Przełącza o jeden poziom w menu z powrotem.
- ⑨ **Wyświetlacz dotykowy pralnicy**
- ⑩ **Przycisk dotykowy pralnicy Start/Stop** Uruchamia wybrany program i przerywa uruchomiony program. Gdy tylko przycisk dotykowy zacznie migać, można uruchomić wybrany program.
- ⑪ **Złącze optyczne pralnicy** Do celów serwisowych.
- ⑫ **Przycisk pralnicy**  Do włączania i wyłączania pralnicy.

Przyciski dotykowe i wyświetlacz dotykowy

Przyciski dotykowe ,  i *Start/Stop* oraz wskazania na wyświetlaczu reagują na kontakt z palcem. Każde dotknięcie zostaje potwierdzone dźwiękiem. Głośność dźwięku przycisków można zmienić lub wyłączyć (patrz rozdział „Poziom administrator“).

Panel sterowania z przyciskami dotykowymi i wyświetlaczem dotykowym może zostać zarysowany przez spiczaste lub ostre przedmioty, jak np. długopis.

Panelu sterowania należy dotykać wyłącznie palcami.

Menu główne

Po włączeniu pralnicy na wyświetlaczu pojawia się menu główne. Z menu głównego można się dostać do wszystkich istotnych podmenu.

Po naciśnięciu symbolu  w każdej chwili można się dostać z powrotem do menu głównego. Ustawione wcześniej wartości nie zostaną zapamiętane.

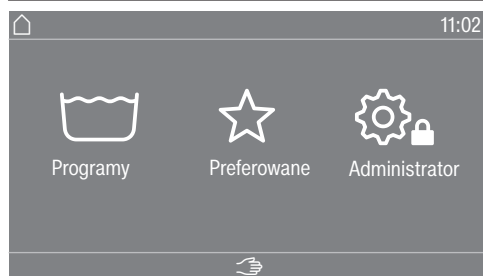

Menu „ Programy“ W tym menu można wybrać program prania.

Menu „ Preferowane“ W tym menu można wybrać 1 program preferowany spośród wszystkich 24 programów preferowanych. Programy prania w menu Preferowane mogą zostać dopasowane i zapamiętane przez administratora (patrz rozdział „Poziom administrator“, punkt „Programy preferowane“).

Menu „ Administrator“ Na poziomie administratora można dopasować obszar obsługi pralnicy do zróżnicowanych wymagań (patrz rozdział „Poziom administrator“).

Menu główne

Po włączeniu suszarki na wyświetlaczu pokazywane jest menu główne. Z menu głównego można się dostać do wszystkich ważnych podmenu.

Po naciśnięciu przycisku dotykowego  w każdej chwili można się dostać z powrotem do menu głównego. Ustawione wcześniej wartości nie zostaną zapamiętane.

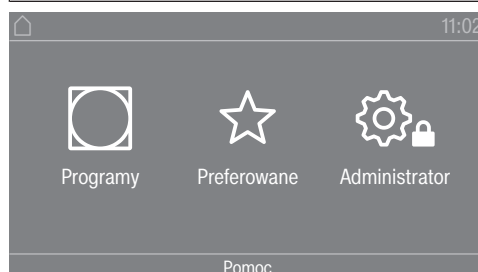

Menu główne

Menu „ Programy“

W tym menu można wybrać program suszenia.

Menu „ Preferowane“

W tym menu można wybrać 1 program preferowany spośród wszystkich 12 programów preferowanych. Programy suszenia w menu Preferowane mogą zostać dopasowane i zapamiętane przez administratora (patrz rozdział „Poziom administrator“, punkt „Programy preferowane“).

Menu „ Administrator“

Na poziomie administratora można dopasować elektronikę suszarki do zróżnicowanych wymagań (patrz rozdział „Poziom administrator“).

Przykłady obsługi

Listy wyboru

Menu „Programy“ (wybór pojedynczy)

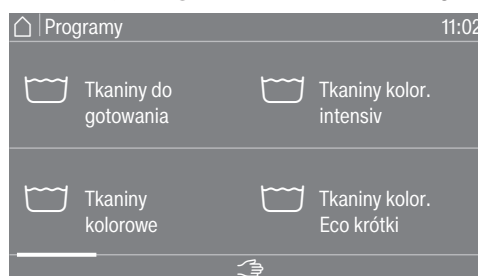

Można przewijać w lewo lub w prawo, przeciągając po ekranie. Należy przy tym położyć palec na wyświetlaczu dotykowym i przesunąć go w wybraną stronę.

Pomarańczowy pasek przewijania ekranu wskazuje, że istnieją dalsze możliwości wyboru.

Nacisnąć nazwę programu, żeby wybrać program prania.

Wyświetlacz przechodzi do menu podstawowego wybranego programu.

Menu „Funkcje dodatkowe“ (wybór wielokrotny)

Aby się dostać na poziom wyboru funkcji dodatkowych, należy najpierw wybrać program, np. Tkaniny do gotowania.



Nacisnąć jedną lub kilka *funkcji dodatkowych*, żeby je wybrać.

Aktualnie wybrana *funkcja dodatkowa* jest zaznaczona na pomarańczowo.

Aby z powrotem odwołać wybraną *funkcję dodatkową*, należy ponownie nacisnąć *funkcję dodatkową*.

Naciśnięcie przycisku dotykowego *OK* spowoduje aktywację zaznaczonych *funkcji dodatkowych*.

Ustawianie wartości liczbowych

W niektórych menu można ustawiać wartości liczbowe.

W poniższym przykładzie zostaną dokonane ustawienia aktualnej godziny. To, jak dostać się na ten poziom, zostało opisane w rozdziale „Poziom administratora”.

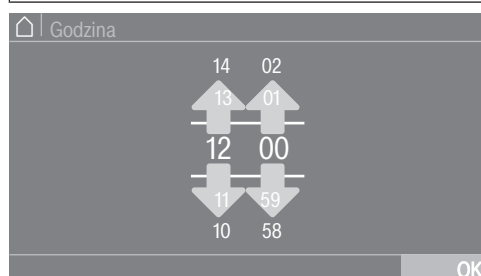

Wprowadzić liczby przez przeciągnięcie do góry lub do dołu.

Położyć palec na cyfrze do zmiany i przesunąć palec w wybraną stronę. Za pomocą symbolu *OK* ustawiona wartość liczbowa zostanie zaakceptowana.

Wskazówka: W przypadku niektórych ustawień wartość może również zostać ustawiona poprzez blok numeryczny.

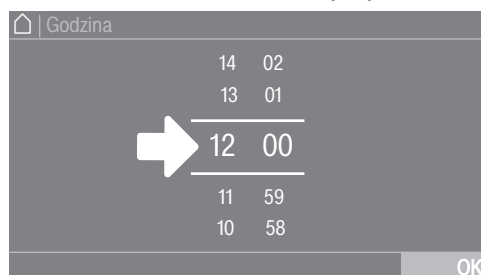

Gdy naciśnie się krótko cyfry pomiędzy dwoma liniami, zostaje wyświetlony blok numeryczny.

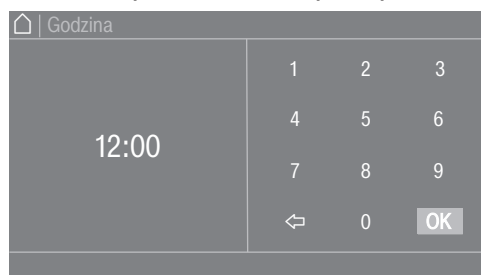

Po wprowadzeniu prawidłowej wartości symbol *OK* zostaje zaznaczony na zielono.

Obsługa

Rozwijane menu

W poniższym przykładzie zostanie opisane wskazanie dotyczące bieżącego programu prania. To, jak dostać się na ten poziom, zostało opisane w rozdziale „Start programu – Koniec programu“.



Gdy na górnej krawędzi ekranu pośrodku wyświetlacza pokazywany jest pomarańczowy pasek, można wówczas wyświetlić rozwijane menu. Dotknąć paska i przeciągnąć palec po wyświetlaczu do dołu.

Opuszczanie poziomu menu

- Nacisnąć symbol ↶, żeby się dostać do poprzedniego ekranu.

Wprowadzenia, które zostały do tego momentu przeprowadzone i nie zostały potwierdzone za pomocą *OK*, nie będą zapamiętane.

Wyświetlanie pomocy

W niektórych menu w dolnym wierszu wyświetlacza pokazywana jest pozycja *Pomoc*.

- Nacisnąć obszar wyboru *Pomoc*, żeby wyświetlić wskazówki.
- Nacisnąć obszar wyboru *Zamknij*, żeby powrócić do poprzedniego ekranu.

Obsługa w wariancie salonu pralniczego

W zależności od stanu oprogramowania, menu główne może być prezentowane w różny sposób (patrz rozdział „Poziom administrator“).

Obsługa uproszczona odbywa się poprzez szybki wybór. Osoby obsługujące nie mogą zmieniać ustawionych wstępnie programów.

WS-pojed.



Oferowane jest od 4 do 24 wstępnie ustawionych programów. Te programy nie mogą zostać zmienione przez użytkownika.

WS-logo



Oferowane jest do 24 wstępnie ustawionych programów. 3 pierwsze programy mogą być wybierane bezpośrednio. Pozostałe programy są wybierane poprzez listę wyboru . Te programy nie mogą zostać zmienione przez użytkownika.

Przygotowanie do prania

Opróżnianie kieszeni

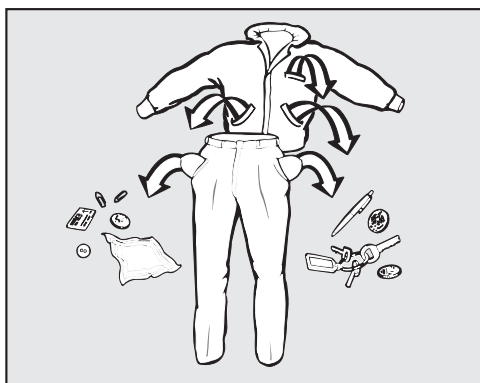

- Opróżnić wszystkie kieszenie.

⚠ Szkody przez ciała obce.

Gwoździe, monety, spinacze biurowe itd. mogą uszkodzić tekstylia i podzespoły urządzenia.

Skontrolować pranie przed rozpoczęciem prania pod kątem występowania ciał obcych i je usunąć.

Sortowanie prania

- Posortować tekstylia według kolorów i symboli umieszczonych na etykietach konserwacyjnych.

Przygotowanie prania

- Wytrząsnąć dobrze mopy, ścierki i pady, żeby do bębna nie dostały się z nimi żadne większe zanieczyszczenia.

Postępowanie z plamami

- Usunąć przed praniem ewentualne plamy na tekstyliach. Zebrać plamy za pomocą niefarbującej ściereczki.

Wskazówki ogólne

- Nie prać żadnych tekstyliów, które posiadają na etykiecie oznaczenie nie prać (☒).
- W przypadku firanek: usunąć kółeczka i taśmę obciążającą lub związać je w worku.
- W przypadku biustonoszy: zaszyć lub usunąć poluzowane fiszbiny.
- Przewrócić na lewą stronę, jeśli takie jest zalecenie producenta tekstyliów.
- Pozapinać zamki błyskawiczne, rzepy, zaczepy i haftki.
- Pozapinać poszwy i poszewki, żeby drobne przedmioty nie dostały się do środka.
- Dalsze wskazówki znajdują się w dokumencie „Przegląd programów“.

Załadunek i włączanie pralnicy

Załadunek pralnicy

- Przygotować pralnicę.
 - Włączyć pralnicę przyciskiem .
- Zostaje wyświetlony ekran powitalny.
- Otworzyć drzwiczki załadunkowe za uchwyt drzwiczek.

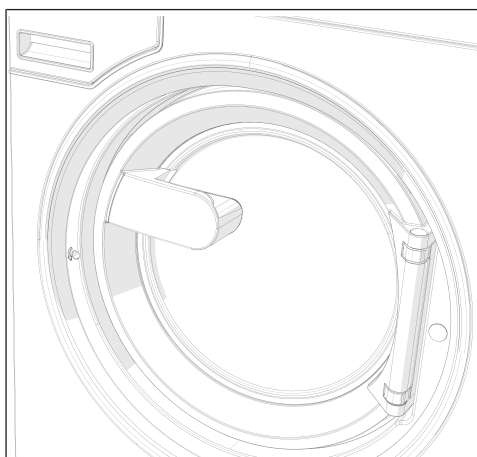

- Włożyć do bębna rozłożone i rozluźnione pranie.

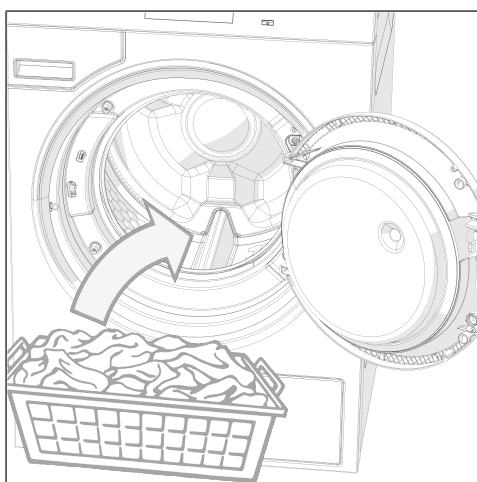

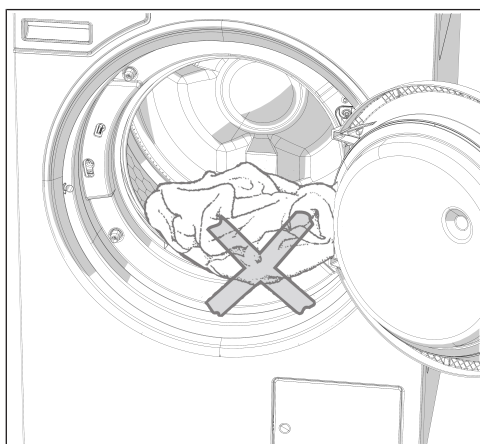

⚠ Zwrócić uwagę na to, żeby nie przytrzasnąć żadnego prania pomiędzy drzwiczkami załadunkowymi i otworem załadunkowym.

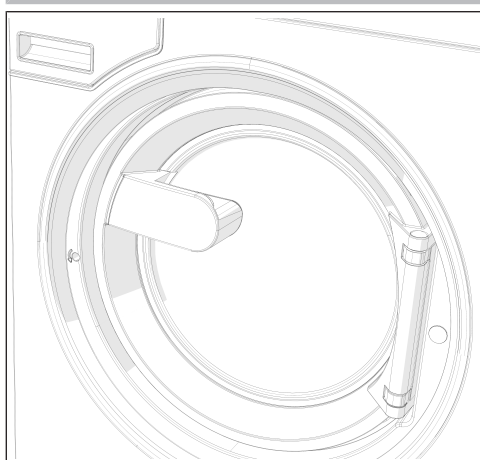

- Zamknąć drzwiczki załadunkowe przez wciśnięcie w zatrzask.

Drzwiczki załadunkowe zatrzaskują się, ale nie są jeszcze zablokowane. Zablokowanie drzwiczek załadunkowych odbywa się automatycznie natychmiast po starcie programu.

Pranie z komorą s płukiwania środków piorących

Dodawanie środków piorących poprzez komorę s płukiwania

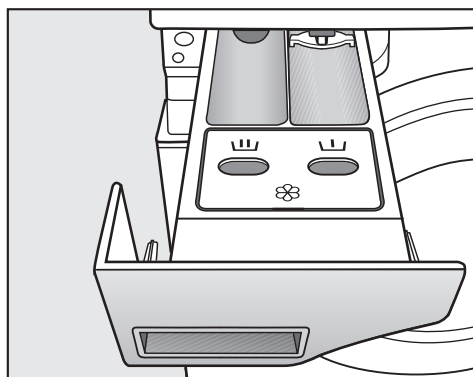

- W programach standardowych srodek piorący w proszku dla prania głównego podaje się do zasobnika . W razie potrzeby srodki piorące do prania wstępnego podaje się do zasobnika , natomiast srodki pielęgnacyjne do zasobnika z przodu.

Oddzielne płukanie zmięczające lub płukanie usztywniające

- Wybrać program Dodatkowe płukanie.
- W razie potrzeby skorygować ilość obrotów wirowania.

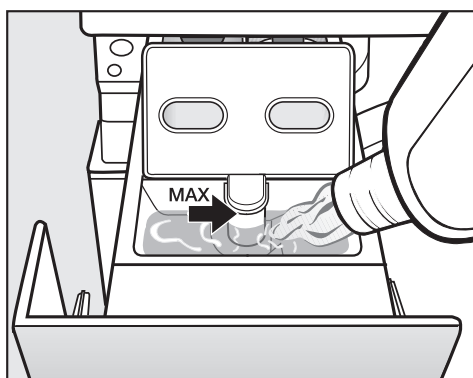

- Wlać płyn zmięczający, płyn usztywniający lub krochmal w płynie do komory . **Przestrzegać maksymalnego poziomu napęlnienia.**
- Nacisnąć przycisk *Start/Stop*.

Oddzielne krochmalenie

- Dozować i przygotowywać krochmal zgodnie ze wskazówkami na opakowaniu.
- Wybrać program Krochmalenie.
- Wlać krochmal do komory .
- Nacisnąć przycisk *Start/Stop*.

Wskazówka: Po wielokrotnym oddzielnym lub automatycznym krochmaleniu należy wyczyścić komorę s płukiwania.

Pranie

Zastosowanie środków barwiących/odbarwiających oraz odkamieniających

Środki barwiące/odbarwiający, jak również środki odkamieniające, muszą być przeznaczone do stosowania w pralnicach. Bezwzględnie przestrzegać podanych przez producenta wskazówek dotyczących stosowania.

Dozowanie środków piorących

Zasadniczo należy unikać nadmiernego dozowania, ponieważ prowadzi ono do zwiększonego wytwarzania piany.

- Nie stosować żadnych mocno pieniących się środków piorących.
- Uwzględnić informacje podane przez producenta środków piorących.

Dozowanie zależy od:

- ilości prania
- twardości wody
- stopnia zabrudzenia prania

Wielkość dozowania środków piorących

Uwzględnić twardość wody i informacje podane przez producenta środków piorących.

Twardości wody

Zakres twardości	Twardość całkowita w mmol/l	Twardość niemiecka °dH
miękka (I)	0–1,5	0–8,4
średnia (II)	1,5–2,5	8,4–14
twarda (III)	ponad 2,5	ponad 14

Gdy zakres twardości nie jest znany, należy zasięgnąć informacji w lokalnym przedsiębiorstwie wodociągowym.

Wybieranie programu

Programy

Istnieją różne możliwości wybrania programu.

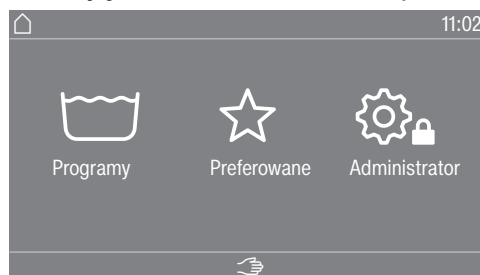

Można wybrać program w menu Programy.

- Nacisnąć obszar wyboru Programy.



- Przesunąć po wyświetlaczu w prawo, aż pojawi się żądany program.
- Nacisnąć żądany program na wyświetlaczu dotykowym.

Wyświetlacz przechodzi do menu podstawowego programu prania.

Preferowane

Alternatywnie można wybrać program w menu Preferowane.

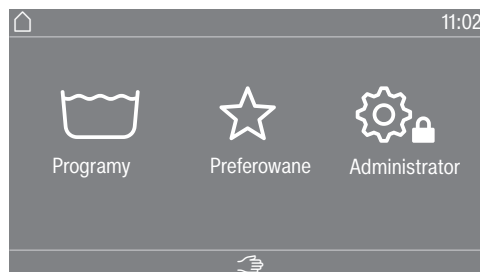

- Nacisnąć obszar wyboru Preferowane.



- Przesunąć po wyświetlaczu w prawo, aż pojawi się żądany program.
- Nacisnąć żądany program na wyświetlaczu dotykowym.

Wyświetlacz przechodzi do menu podstawowego programu prania.

W przypadku programów preferowanych ustawienia programowe w większości są już zdefiniowane i nie mogą zostać zmienione.

Wybieranie ustawień programowych

Pranie

Wybieranie wielkości załadunku

Aby umożliwić uzależnione od ilości ładunku dozowanie zewnętrzne i dostosowany przebieg programu, w niektórych programach można wprowadzić wielkość załadunku.

- Nacisnąć obszar wyboru Waga (kg).



- Wprowadzić prawidłową wartość odpowiadającą wielkości załadunku.

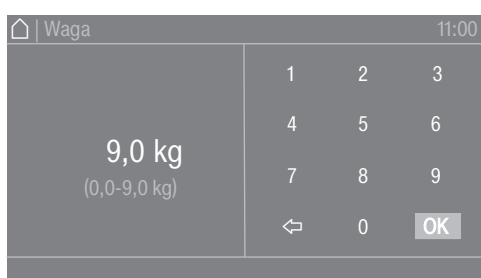

- Nacisnąć symbol OK.

Wyświetlacz przechodzi do menu Przeгляд.

Wybieranie temperatury

Wstępnie ustawioną temperaturę programu prania można zmienić.

- Nacisnąć obszar wyboru Temperatura (°C).



- Wybrać żądaną temperaturę ze zdefiniowanych ustawień.

Wyświetlacz przechodzi z powrotem do menu Przeгляд.

Gdy wybierze się obszar wyboru Ustaw dokładniej, można bezpośrednio ustawić dalsze temperatury w dostępnym zakresie temperaturowym.



- Wybrać żądaną wartość w polu przycisku.
- Nacisnąć symbol OK.

Wyświetlacz przechodzi z powrotem do menu Przeгляд.

Temperatura może zostać wybrana wyłącznie w zakresie podanym w aktualnym ustawieniu, np. (14–90 °C).

Pranie

Wybieranie ilości obrotów

Istnieje możliwość zmiany wstępnie ustawionej ilości obrotów wirowania programu prania.

- Nacisnąć obszar wyboru Liczba obrotów (obr./min).



- Wybrać żądaną ilość obrotów wirowania ze zdefiniowanych ustawień.

Wyświetlacz przechodzi z powrotem do menu Przeгляд.

Gdy wybierze się obszar wyboru Ustaw dokładnie, można ustawić dalsze ilości obrotów w dostępnym zakresie.

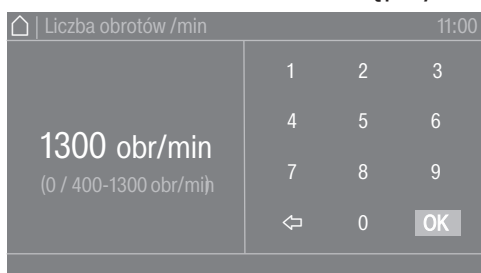

- Wybrać żądaną wartość w polu przycisku.
- Nacisnąć symbol OK.

Wyświetlacz przechodzi z powrotem do menu Przeгляд.

Ilość obrotów może zostać wybrana wyłącznie w zakresie podanym w aktualnym ustawieniu, np. (0/400–1300 obr./min).

Wybieranie funkcji dodatkowych

Wybieranie funkcji dodatkowych

W niektórych programach prania można wybrać funkcje dodatkowe.

- Nacisnąć obszar wyboru Funkcje dodatk.



- Wybrać jedną lub kilka funkcji dodatkowych.
- Nacisnąć symbol OK.

Wyświetlacz przechodzi do menu Przeгляд.

Pranie wstępne



Dla mocno zabrudzonego prania można wybrać dodatkowo pranie wstępne. Większe zabrudzenia zostaną oddzielone i usunięte przed praniem głównym.

Namaczanie



Do szczególnie mocno zabrudzonych tekstyliów z plamami zawierającymi białko. Czas namaczania wynosi 10 minut.

Płukanie plus



Dla uzyskania szczególnie dobrych rezultatów płukania można uaktywnić dodatkowy cykl płukania.

Woda w bębnie



Po ostatnim płukaniu pranie pozostaje w wodzie. Dzięki temu zmniejsza się tworzenie zagnieceń, gdy pranie nie zostanie wyjęte z pralnicy natychmiast po zakończeniu programu.

Uzupełnienie



Woda zostaje odpompowana przed ostatnim płukaniem, program zatrzymuje się w miejscu. Żądane komponenty piorące, jak krochmal, środek farbujący lub środek impregnujący podaje się bezpośrednio do bębna. Program będzie kontynuowany po naciśnięciu przycisku dotykowego *Start/Stop*.

Intensywnie



Do szczególnie mocno zabrudzonego i wytrzymałego prania. Dzięki przedłużeniu prania głównego działanie czyszczące ulegnie wzmocnieniu.

Woda plus



Poziom wody przy praniu zostanie podwyższony.

Start programu – Koniec programu

Uruchamianie programu

Gdy tylko program może zostać uruchomiony, przycisk dotykowy *Start/Stop* pulsuje światłem.

- Nacisnąć przycisk dotykowy *Start/Stop*.

Drzwiczki zostają zablokowane (symbol ) i następuje uruchomienie programu.



Wskazówka: W rozwijanym menu można zobaczyć wybraną temperaturę, ilość obrotów wirowania i wybrane funkcje dodatkowe.

Gdy został wybrany czas opóźnienia startu ( Timer), jest on pokazywany na wyświetlaczu na dole po lewej stronie.



Gdy wybierze się obszar wyboru **i** Informacja program., zostaną wyświetlone wszystkie informacje dotyczące programu.

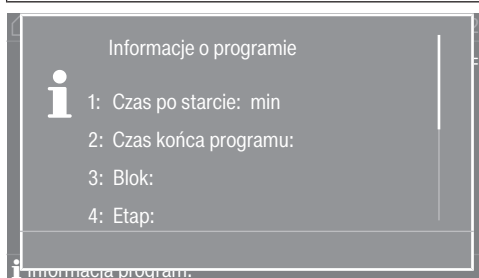

Po upływie zaprogramowanego czasu opóźnienia lub natychmiast po starcie na wyświetlaczu pojawia się czas trwania programu. Dodatkowo na wyświetlaczu pokazywany jest przebieg programu.

Zakończenie programu

W zależności od ustawienia wybranego na poziomie administratora ew. w programie, po zakończeniu programu urządzenie przechodzi do ochrony przed zagniataniem. Drzwiczki pozostają zablokowane. Drzwiczki mogą zostać odblokowane w każdej chwili za pomocą przycisku *Start/Stop*.

Wymowanie prania

- Otworzyć drzwiczki przez pociągnięcie.
- Wyjąć pranie.

Rzeczy, które nie zostaną wyjęte, przy następnym praniu mogą się zbiec lub zafarbować coś innego.
Wyjąć całe pranie z bębna.

- Sprawdzić kołnierz uszczelniający przy drzwiczkach pod kątem ciał obcych.
- Wyłączyć pralnicę przyciskiem .

Wskazówka: Pozostawić szufladę komory sputkiwania środków piorących nieco otwartą, żeby mogła schnąć.

Timer

Za pomocą timera można wybrać datę rozpoczęcia programu, czas rozpoczęcia programu lub czas zakończenia programu. Ten tryb jest również określany jako Programowanie startu.

Ustawianie timera

- Nacisnąć obszar wyboru  Timer.



- Wybrać opcję Koniec o, Data startu lub Start o.



- Ustawić liczbę godzin i minut ew. datę i potwierdzić za pomocą symbolu OK.

Kasowanie timera

Wybrany czas opóźnienia startu można skasować przed startem programu.

- Nacisnąć obszar wyboru z wybranymi ustawieniami w polu timera, np. 01.01. 11:00.

Na wyświetlaczu pokazywany jest wybrany czas opóźnienia startu.

- Nacisnąć obszar wyboru Kasowanie.
- Potwierdzić za pomocą symbolu OK.

Wybrany czas opóźnienia startu zostaje skasowany.

Uruchamianie timera

- Nacisnąć przycisk dotykowy Start/Stop.

Drzwiczki zostają zablokowane i na wyświetlaczu pokazywany jest czas do startu programu.

Po starcie programu wybrany czas opóźnienia startu można zmienić lub skasować wyłącznie przez przerwanie programu.

Pranie

Program można w każdej chwili uruchomić od razu.

- Nacisnąć obszar wyboru Uruchom natychmiast.

Cechy szczególne w przebiegu programu

Wirowanie

Ilość obrotów wirowania końcowego

Po wybraniu programu w menu przedstartowym na wyświetlaczu pokazywana jest zawsze maksymalna ilość obrotów wirowania dla programu prania.

Możliwe jest zredukowanie ilości obrotów wirowania końcowego.

W zależności od programu ilość obrotów może zostać zmieniona tylko „do dołu” lub „do dołu i do góry”. Możliwości ustawień zostaną pokazane po naciśnięciu ilości obrotów wirowania.

Wirowanie między płukaniem

Pranie jest wirowane po praniu głównym i między płukaniem. W przypadku zredukowania ilości obrotów wirowania końcowego zostaje również ewentualnie odpowiednio zredukowana ilość obrotów wirowania między płukaniem.

Ochrona przed zagniataniem

Bęben porusza się jeszcze nawet do 30 minut po zakończeniu programu, żeby zapobiec tworzeniu zagnieceń.

Program musi najpierw zostać zakończony, zanim będzie można otworzyć drzwiczki załadunkowe.

Ochrona przed zagniataniem jest zależna od programu. Opcja może zostać przełączona „Wł./Wył.” na poziomie administratora.

Pranie

Zapętlenie

Za pomocą funkcji Zapętlenie istnieje możliwość przeskoczenia do przodu lub do tyłu w przebiegu programu. Przebieg programu będzie kontynuowany od wybranego etapu programu.

Jeśli program zostanie wstrzymany za pomocą przycisku dotykowego *Start/Stop*, funkcja Zapętlenie ⏮ jest dostępna na ekranie zatrzymania programu.

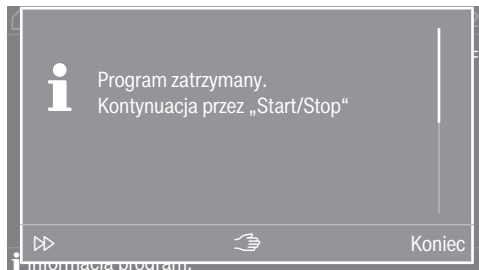

Jeśli zostanie wybrana funkcja Zapętlenie ⏮, wówczas poprzez wskazanie na panelu sterowania można wybrać do dalszego wykonania żądany etap programu.

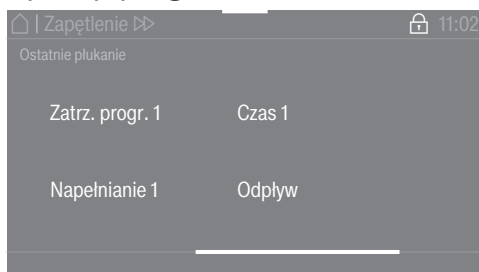

Program będzie kontynuowany po naciśnięciu przycisku dotykowego *Start/Stop*.

Sterowanie ręczne

Sterowanie ręczne jest możliwe przed startem programu lub podczas zatrzymania programu.

Przełączanie na sterowanie ręczne

Sterowanie ręczne jest możliwe przed startem programu lub podczas zatrzymania programu.

- Nacisnąć przycisk  „Sterowanie ręczne”, żeby dostać się do ekranu wprowadzania hasła.



- Wprowadzić hasło.

- Potwierdzić wprowadzone hasło przyciskiem dotykowym OK.

Wyświetlane jest menu Sterowanie ręczne:

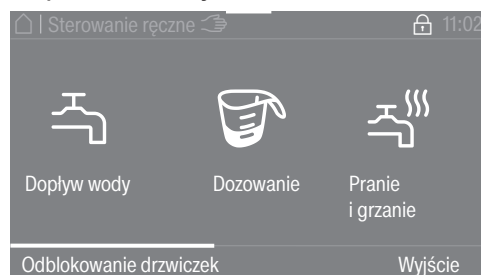





Aktualny stan urządzenia dotyczący poziomu, ilości obrotów i temperatury jest wyświetlany na pomarańczowo.



- Wybrać żądane ustawienie.
- Potwierdzić wprowadzone dane za pomocą przycisku dotykowego Wykonaj.

W różnych trybach obsługi wyświetlane są podmenu. Szczegółowy opis znajduje się w rozdziale Przykłady obsługi.

Do przycisków funkcyjnych są przyporządkowane określone funkcje sterowania ręcznego:

- Dopływ wody 
- Dozowanie 
- Pranie i grzanie 
- Odpływ z poruszaniem 
- Wirowanie 

- Zakończyć wybraną funkcję przez ponowne naciśnięcie przycisku.

Dopływ wody 

Można ustawić zawory dopływowe wody i poziom wody.

- Nacisnąć przycisk funkcyjny  Dopływ wody.
- Wybrać żądaną wartość.
- Potwierdzić wybór przez naciśnięcie przycisku dotykowego Wykonaj.

Gdy zostanie ustawiona wyższa wartość liczbowa, znajdujące się poniżej wartości nie będą więcej pokazywane.

Program prania zostaje uruchomiony lub jest kontynuowany.

Dozowanie 

Wielkość dozowania różnych pomp dozujących może zostać ustawiona.

Funkcja jest możliwa tylko wtedy, gdy na poziomie administratora zostaną wybrane Connector Box, pompy dozujące i automatyczne dozowanie, patrz rozdział „Poziom administrator“.

- Nacisnąć przycisk funkcyjny  Dozowanie.

Pranie

- Wybrać żądaną pompę dozującą i żądaną wielkość dozowania, np. D1 50 ml.
- Potwierdzić wybór przez naciśnięcie przycisku dotykowego Wykonaj. Program prania zostaje uruchomiony lub jest kontynuowany.

Pranie i grzanie

Ilość obrotów, rytm prania i temperatura mogą zostać ustawione.

- Nacisnąć przycisk funkcyjny  Pranie i grzanie.
- Wybrać żądane ustawienia.

W trybie wyboru wielokrotnego wybrane ustawienie jest wyświetlane na pomarańczowo.

- Potwierdzić wybór przez naciśnięcie przycisku dotykowego Wykonaj. Program prania zostaje uruchomiony lub jest kontynuowany.

Odpływ z poruszeniem

Droga odpływu, ilość obrotów i rytm prania mogą zostać ustawione.

- Nacisnąć przycisk funkcyjny  Odpływ z poruszeniem.
- Wybrać żądane ustawienia.

W trybie wyboru wielokrotnego wybrane ustawienie jest wyświetlane na pomarańczowo.

- Potwierdzić wybór przez naciśnięcie przycisku dotykowego Wykonaj.

Wirowanie





Ilość obrotów może zostać ustawiona.

- Nacisnąć przycisk funkcyjny  Wirowanie.
- Wybrać żądaną wartość.
- Potwierdzić wybór przez naciśnięcie przycisku dotykowego Wykonaj.

Program prania zostaje uruchomiony lub jest kontynuowany.

Kombinacje funkcji

Dopływ wody, dozowanie, pranie i grzanie można wybierać równocześnie w dowolnej kombinacji*.

 Dopływ wody	 Dozowanie	 Pranie i grzanie	 Odpływ z poruszeniem	 Wirowanie
<input checked="" type="checkbox"/>	<input checked="" type="checkbox"/>	<input type="checkbox"/>	<input type="checkbox"/>	<input type="checkbox"/>
<input type="checkbox"/>	<input checked="" type="checkbox"/>	<input checked="" type="checkbox"/>	<input type="checkbox"/>	<input type="checkbox"/>
<input checked="" type="checkbox"/>	<input type="checkbox"/>	<input checked="" type="checkbox"/>	<input type="checkbox"/>	<input type="checkbox"/>
<input checked="" type="checkbox"/>	<input checked="" type="checkbox"/>	<input checked="" type="checkbox"/>	<input type="checkbox"/>	<input type="checkbox"/>

* możliwe kombinacje funkcji

1. Prawidłowa pielęgnacja prania

Pranie przed suszeniem

Szczególnie mocno zabrudzone tekstylia należy bardzo dokładnie wyprać. Zastosować wystarczającą ilość środków piorących i wybrać wysoką temperaturę prania. W razie wątpliwości uprać tekstylia wielokrotnie.

Jeśli do czyszczenia odzieży zostały zastosowane chemikalia przemysłowe, nie wolno używać suszarki do suszenia prania czyszczącego chemicznie.

Nowe, ciemne i kolorowe tekstylia należy wyprać szczególnie dokładnie i oddzielnie. Nie suszyć ciemnych i kolorowych tekstyliów razem z jasnymi tekstyliami. Takie tekstylia mogą zafarbować przy suszeniu (także na elementy plastikowe w suszarce). Ponadto na tekstyliach mogą się również odkładać kłaczki w innym kolorze.

Usuwanie ciał obcych







Proszę się upewnić przed suszeniem, że w praniu nie znajdują się żadne ciała obce.

 Szkodę przez pozostawione w praniu ciała obce. Ciała obce w praniu mogą się stopić, zapalić lub eksplodować. Usunąć z prania wszelkie ciała obce (np. dozowniki środków piorących, zapalniczki itp.).

Sprawdzić tekstylia/pranie pod kątem uszkodzeń szwów i obrębień. Dzięki temu można uniknąć wypadania wypełnienia z tekstyliów, które mogłyby doprowadzić do pożaru. Zszyć lub usunąć poluzowane fiszbiny biustonoszy.

 Zagrożenie pożarowe przez nieprawidłowe zastosowanie i obsługę. Pranie może się zapalić, niszcząc suszarkę i pomieszczenie. Przeczytać rozdział „Wskazówki bezpieczeństwa i ostrzeżenia” i postępować zgodnie z nim.

Symbole konserwacyjne

Suszenie	
	normalna/podwyższona temperatura
	zredukowana temperatura*
* Wybrać Tryb łagodny.	
	nie suszyć
Prasowanie i maglowanie	
	bardzo gorące
	gorące
	ciepłe
	nie prasować/nie maglować

2. Załadunek suszarki

Suszenie

Wkładanie prania do suszarki

Tekstylia mogą zostać uszkodzone. Przed włożeniem prania przeczytać najpierw rozdział „1. Prawidłowa pielęgnacja prania“.

- Otworzyć drzwiczki.
- Włożyć pranie do suszarki.

Niebezpieczeństwo uszkodzeń przez przytrzaśnięcie prania. Przy zamykaniu tekstylia mogą zostać przytrzaśnięte w drzwiczkach i uszkodzone. Zwrócić uwagę przy zamykaniu, żeby nie przytrzasnąć żadnego prania w otworze drzwiczek.

Nie przepełniać bębna. Pranie może zostać nadwyrężone, a rezultaty suszenia pogorszone. Należy się również liczyć ze wzmożonym tworzeniem zagnieć.

Zamykanie drzwiczek

⚠ Uszkodzenia przez przytrzaśnięcie. Tekstylia mogą zostać uszkodzone przez przytrzaśnięcie w drzwiczkach. Zwrócić uwagę przy zamykaniu drzwiczek, żeby nie przytrzasnąć żadnego prania w otworze drzwiczek.

- Zamknąć drzwiczki z lekkim rozmachem.

3. Wybieranie programu

Włączanie suszarki

- Nacisnąć przycisk .

Zostaje wyświetlony ekran powitalny.

Istnieją różne możliwości wybrania programu suszenia z menu głównego.

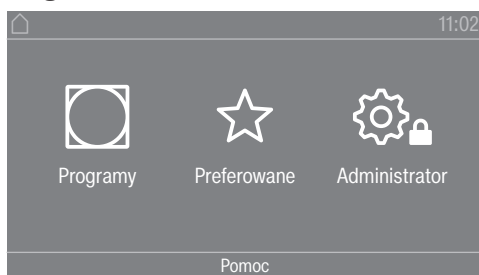

- Nacisnąć przycisk dotykowy  Programy.

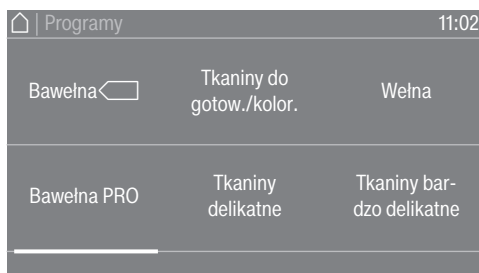

- Przeciągnąć palcem w lewo, aż zostanie wyświetlony żądany program.
- Nacisnąć przycisk dotykowy programu.

Wyświetlacz przechodzi do menu podstawowego programu suszenia.

Alternatywnie można wybrać program z listy programów preferowanych.

Programy ustawione wstępnie w menu ☆ Preferowane mogą zostać zmienione poprzez poziom administratora.

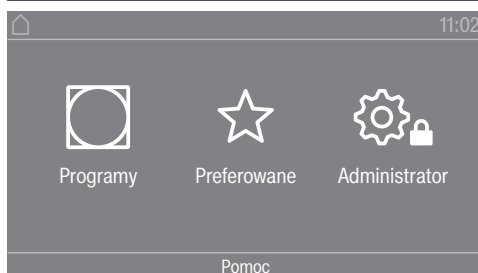

- Nacisnąć przycisk dotykowy ☆ Preferowane.

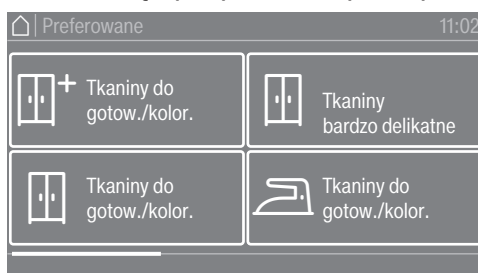

- Przeciągnąć palcem w lewo, aż zostanie wyświetlony żądany program.
- Nacisnąć żądany program.

Wyświetlacz przechodzi do menu podstawowego programu suszenia.

4. Wybieranie ustawień programu

Wybieranie stopnia suszenia

W wielu programach wstępnie ustawiony stopień suszenia można zmienić. W zależności od programu do wyboru są różne stopnie suszenia.

Wybieranie funkcji dodatkowych

Programy suszenia mogą zostać uzupełnione za pomocą różnych funkcji dodatkowych. Niektóre funkcje dodatkowe są dostępne tylko w określonych programach suszenia.



- Nacisnąć przycisk dotykowy Funkcje dodatkowe.

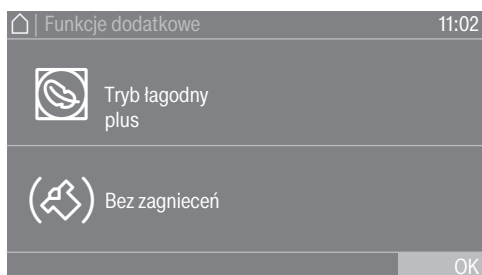

- Nacisnąć przycisk dotykowy wybranej funkcji dodatkowej.
- Potwierdzić za pomocą OK tylko wtedy, gdy pojawi się taka możliwość na wyświetlaczu.

Zapala się symbol wybranej funkcji dodatkowej (☐ lub (☐)).

☐ Tryb łagodny

Wrażliwe tekstylia (z symbolem ☐, np. z akrylu) będą suszone w obniżonej temperaturze i z dłuższym czasem suszenia.

☐ Tryb łagodny plus

Wrażliwe tekstylia zostaną wysuszone przy małych obrotach bębna i niskiej temperaturze suszenia.

(☐) Bez zagnieceń

Po zakończeniu programu bęben obraca się w specjalnym rytmie, w zależności od wybranego programu. Obracanie pomaga zredukować wytwarzanie zagnieceń po zakończeniu programu.

Fabrycznie ochrona przed zagniataniem jest wyłączona. Ochrona przed zagniataniem może zostać włączona na poziomie administratora z różnym czasem trwania nawet do 12 godzin. To ustawienie można znaleźć na poziomie administratora w menu Technika procesowa/Bez zagnieceń.

5. Uruchamianie programu

Urządzenie inkasujące (opcjonalnie)

Jeśli występuje urządzenie inkasujące, proszę zwrócić uwagę na wezwanie do zapłaty na wyświetlaczu.

Możliwość utraty opłaty przez otwarcie drzwiczek załadunkowych lub w przypadku przerwania programu.
 W zależności od ustawienia, w wyniku otwarcia drzwiczek załadunkowych lub przerwania programu może dojść do utraty opłaty wniesionej w urządzeniu inkasującym.
 Nie otwierać drzwiczek po starcie programu.
 Nie przerywać trwającego programu suszenia.

Uruchamianie programu

Gdy tylko program może zostać uruchomiony, przycisk dotykowy *Start/Stop* pulsuje światłem.

- Nacisnąć przycisk dotykowy *Start/Stop*.

Gdy został wybrany czas opóźnienia startu, jest on pokazywany na wyświetlaczu.

Program suszenia rozpoczyna się po upływie zaprogramowanego czasu opóźnienia lub natychmiast po uruchomieniu. Na wyświetlaczu pokazywany jest pozostały czas trwania programu.

Wywoływanie aktualnych parametrów programowych

Podczas trwania programu poprzez rozwijane menu można podejrzeć parametry aktualnego programu suszenia (np. stopień suszenia, waga ładunku, wybrane funkcje dodatkowe, temperatura suszenia).

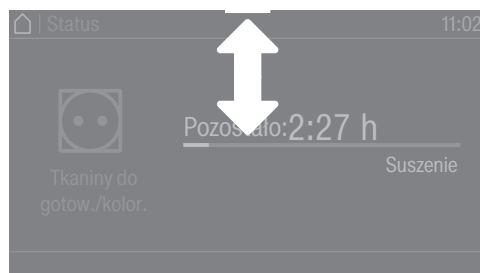

- Aby wywołać rozwijane menu podczas trwania programu, przeciągnąć palcem po wyświetlaczu z góry do dołu.

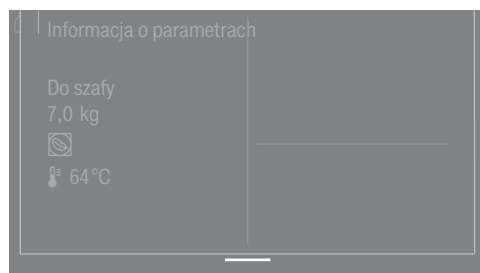

W rozwijanym menu są pokazywane parametry programu suszenia.

- Aby z powrotem zamknąć rozwijane menu, przeciągnąć palcem po wyświetlaczu z dołu do góry lub nacisnąć przycisk dotykowy ↵.

Czas trwania programu/prognoza czasu pozostałego

Czas trwania programu zależy od ilości, rodzaju i wilgotności resztkowej prania. Dlatego pokazywany czas trwania programów suszenia stopniowego może się zmieniać lub „przeskakiwać”. „Inteligentna” elektronika suszarki dopasowuje się podczas trwania programu suszenia. Pokazywany czas trwania programu staje się coraz dokładniejszy.

Przy pierwszych przebiegach programów pokazywany czas może się znacznie różnić od realnego pozostałego czasu suszenia. Różnica pomiędzy czasem prognozowanym i czasem osiąganym staje się mniejsza, gdy odpowiedni program jest przeprowadzany częściej. Gdy w programie suszone są różne ilości ładunku, wskazanie czasu pozostałego może pokazywać tylko przybliżone wartości.

Zakończenie programu

Zakończenie programu

Po zakończeniu programu pranie zostaje schłodzone. Faza schładzania jest wskazywana na wyświetlaczu przez komunikat *Koniec/Schładzanie*. Pranie może zostać wyjęte.

Po upływie fazy schładzania i całkowitym zakończeniu programu suszenia pokazywany jest komunikat *Koniec*.

Suszarka wyłącza się automatycznie po ustawionym czasie po zakończeniu programu.

Jeśli została wybrana funkcja dodatkowa *Bez zagnieceń* (☞)*, bęben obraca się dalej z przerwami po zakończeniu programu. Dzięki temu zagniecenia zostaną zminimalizowane, gdy pranie nie zostanie natychmiast wyjęte.

* Fabrycznie ochrona przed zagniataniem jest wyłączona i może zostać uaktywniona na poziomie administratora.

Wymywanie prania

- Otworzyć drzwiczki.
- Bęben należy zawsze kompletnie opróżnić.

Pozostawione pranie może zostać uszkodzone przez przesuszenie. Zawsze wyjmować z bębna całe pranie.

- Wyłączyć suszarkę przez naciśnięcie przycisku (⏻).

Wskazówki konserwacyjne

Ta suszarka wymaga regularnej konserwacji, szczególnie przy pracy ciągłej. Przestrzegać wskazówek zamieszczonych w rozdziale „Czyszczenie i konserwacja“.

Timer

Warunek dla ustawień timera

Programow. startu musi być uaktywnione w menu *Poziom administratora* w punkcie *Obsługa/Wskazania*, żeby wybranie opcji *Timer* było możliwe. *Timer* umożliwia wybranie czasu do rozpoczęcia programu, czasu rozpoczęcia programu lub czasu zakończenia programu.

Ustawianie timera

- Nacisnąć przycisk dotykowy *Timer*.
- Wybrać opcję *Koniec o*, *Start za* lub *Start o*.
- Ustawić liczbę godzin i minut i potwierdzić za pomocą przycisku dotykowego *OK*.

Pralnica

Zmiana programu

Zmiana programu prania

Aby wybrać inny program, należy przerwać uruchomiony program i wybrać nowy program.

Wstrzymywanie programu

Program prania można wstrzymać w każdej chwili po starcie programu.

Programy inkasujące lub programy dezynfekujące mogą zostać przerwane wyłącznie przez podanie kodu, jeśli aktywowano blokadę programu.

- Nacisnąć przycisk dotykowy *Start/Stop*.

Na wyświetlaczu pojawia się komunikat:

i Program zatrzymany. Kontynuacja przez „Start/Stop“

Na wyświetlaczu pojawia się komunikat:



- Wybrać *Koniec*.

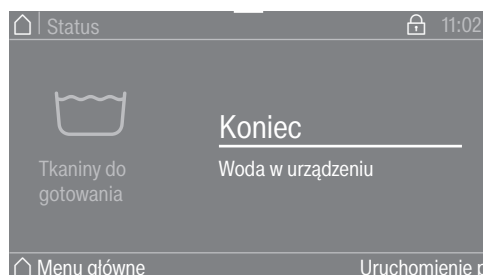

Kąpiel piorąca nie zostaje spuszczone, żeby można ją było dalej wykorzystać w kolejnym programie. Po zakończeniu programu zostaje wyświetlona maska zakończenia programu/ekran zakończenia programu. Istnieje możliwość przejścia do menu głównego z zatrzymaniem kąpeli piorącej lub spuszczenie kąpeli piorącej przez naciśnięcie pola wyboru *Uruchomienie przebiegu*. Jeśli wymagane jest stałe automatyczne odprowadzanie wody, można aktywować *Automatyczny odpływ wody* na poziomie administratora.

Z wodą w urzędzeniu drzwiczki ładunkowe pozostają zamknięte.

Drzwiczki mogą zostać otwarte pod warunkiem zakończenia programu bez wody. Jeśli temperatura jest zbyt wysoka, należy poczekać, aż urządzenie ostygnie, aby można było otworzyć drzwiczki.

- Poczekać, aż drzwiczki zostaną odblokowane.
- Otworzyć drzwiczki przez pociągnięcie.
- Wyjąć pranie.

Zmiana przebiegu programu

Włączanie pralnicy po przerwie w zasilaniu

Jeśli podczas prania pralnica zostanie wyłączona przyciskiem , program zostanie wstrzymany.

- Włączyć z powrotem pralnicę przyciskiem .
- Zwrócić uwagę na komunikat na wyświetlaczu.
- Nacisnąć przycisk *Start/Stop*.

Program jest kontynuowany.

Dokładanie/wyjmowanie prania

Bezpośrednio po uruchomieniu programu przez krótki czas można dołożyć lub wyjąć pranie.



- Nacisnąć obszar wyboru Dokładanie prania.

Jeśli komunikat Dokładanie prania nie jest już pokazywany na wyświetlaczu, dołożenie prania nie jest więcej możliwe.

Program prania zostaje wstrzymany i drzwiczki zostają odblokowane.

⚠ Niebezpieczeństwo podrażnień przez środki piorące.
Przy dokładaniu lub wyjmowaniu prania podczas prania głównego może dojść do kontaktu ze środkami piorącymi, w szczególności w przypadku zewnętrznego dozowania środków piorących.
Zachować ostrożność przy sięganiu do bębna.
W przypadku kontaktu kąpieli piorącej ze skórą natychmiast obficie spłukać kąpiel piorącą letnią wodą.

- Otworzyć drzwiczki przez pociągnięcie.
- Dołożyć pranie lub wyjąć pojedyncze sztuki prania.
- Zamknąć drzwiczki.
- Nacisnąć przycisk dotykowy *Start/Stop*.

Program prania jest kontynuowany.

Zmiana przebiegu programu

Suszarka

Przełączanie bieżącego programu

Wybranie nowego programu nie jest więcej możliwe podczas trwającego programu (ochrona przed niezamierzonymi zmianami). Aby wybrać nowy program, należy najpierw przerwać bieżący program.

 Zagrożenie pożarowe przez nieprawidłowe zastosowanie i obsługę.
Pranie może się zapalić, niszcząc suszarkę i pomieszczenie.
Proszę przeczytać rozdział „Wskazówki bezpieczeństwa i ostrzeżenia” i postępować zgodnie z nim.

Przerywanie bieżącego programu

- Nacisnąć przycisk dotykowy *Start/Stop*.

Na wyświetlaczu jest pokazywany następujący komunikat: Przerwać program?

- Aby przerwać bieżący program, nacisnąć przycisk dotykowy *Tak*.

 Niebezpieczeństwo oparzeń przez gorące pranie lub bęben suszarki.
W przypadku dotknięcia gorącego prania lub bębna suszarki można się oparzyć.
Pozostawić pranie do ostygnięcia i następnie wyjąć je ostrożnie.

Gdy drzwiczki suszarki zostaną otwarte podczas trwania programu, bieżący program zostanie przerwany.

Gdy na poziomie administratora wybrana jest funkcja *Po otwarciu drzwiczek/Wstrzymanie programu*, po otwarciu drzwiczek bieżący program zostanie wstrzymany. W przypadku wstrzymania suszarka pozostaje w aktualnym programie.

Po zamknięciu drzwiczek i naciśnięciu przycisku dotykowego *Start/Stop* wstrzymany program będzie kontynuowany.

Ponowne wybieranie przerwanej programu

- Otworzyć i zamknąć drzwiczki.
- Wybrać i uruchomić nowy program.

Dokładanie prania

- Otworzyć drzwiczki.

 Niebezpieczeństwo oparzeń przez dotknięcie gorącego prania lub bębna suszarki.
Pranie i bęben suszarki są jeszcze gorące i w przypadku dotknięcia mogą spowodować oparzenia.
Pozostawić pranie do ostygnięcia i wyjąć je ostrożnie.

- Dołożyć pranie.
- Zamknąć drzwiczki.
- Uruchomić program.

Dokładanie prania podczas upływającego czasu opóźnienia startu

Można otworzyć drzwiczki i dołożyć lub wyjąć pranie.

- Wszystkie ustawienia programowe pozostają zachowane.
- Można jeszcze zmienić stopień suszenia, jeśli jest taka potrzeba.

- Otworzyć drzwiczki.
- Wyjąć pranie lub dołożyć pranie.

- Zamknąć drzwiczki.
- Nacisnąć przycisk dotykowy *Start/Stop*, żeby kontynuować odliczanie czasu opóźnienia.

Czas pozostały

Zmiany przebiegu programu mogą prowadzić do przeskakiwania czasu na wyświetlaczu.

Co robić, gdy...

Rozwiązywanie problemów

Odblokowywanie awaryjne drzwiczek w przypadku awarii zasilania

Drzwiczki załadunkowe nie dają się otworzyć.

⚠ Uwaga! Niebezpieczeństwo związane z obracającym się bębnem i niebezpieczeństwo odniesienia oparzeń.

Przed zastosowaniem klucza torx należy się upewnić, że urządzenie jest pozbawione napięcia, bęben się nie porusza i w urządzenia nie ma wody.

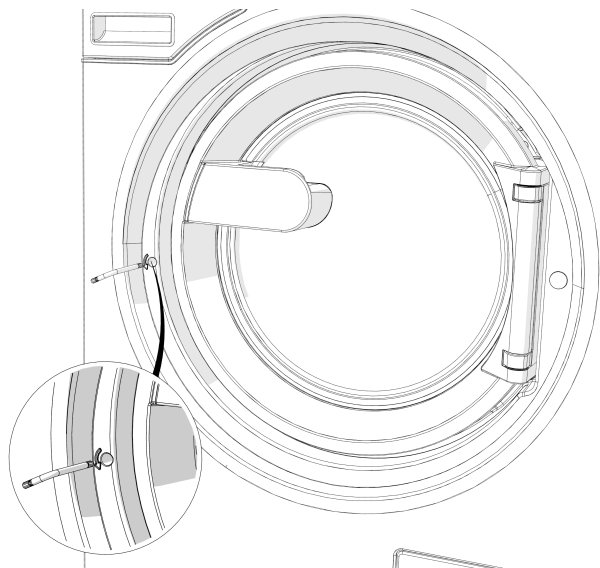

- Obrócić element odblokowujący z gniazdem sześciokątnym o 2 pełne obroty **w kierunku strzałki** za pomocą klucza torx T 40.

Wskazówka: Jednoczesne dociśnięcie drzwiczek ułatwia obrócenie odblokowania awaryjnego.

Element odblokowujący znajduje się naprzeciwko zawiasów drzwiczek na wysokości uchwytu drzwiczek (patrz rysunek).

Elementu odblokowującego w żadnym wypadku nie wolno obracać w kierunku przeciwnym do wskazywanego przez strzałkę.

Uszkodzenie zamka drzwiczek.

Opór przy obracaniu zmniejsza się wyczuwalnie. Gdy element odblokowujący porusza się swobodnie, drzwiczki są odblokowane.

Wskazówka: Nie jest konieczne wkręcanie z powrotem elementu odblokowującego.

Teraz można otworzyć drzwiczki.

Otwieranie drzwiczek przy zatkanym odpływie i/lub braku prądu

⚠ Odłączyć urządzenie od sieci elektrycznej.

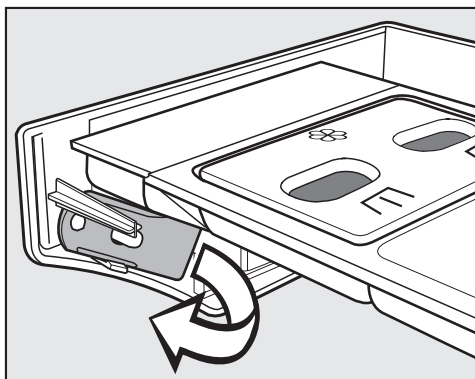

- Po wewnętrznej stronie panelu komory spłukiwania środków piorących znajduje się otwieracz do klapki systemu odpływowego.
W wariantach z zablokowaną komorą spłukiwania środków piorących otwieracz znajduje się w dołączonym opakowaniu/wyposażeniu.
Wyjąć otwieracz.

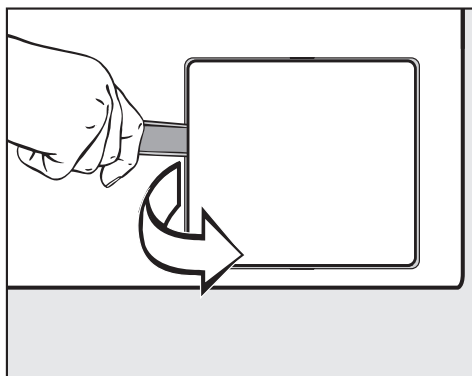

- Otworzyć klapkę systemu odpływowego.

Gdy odpływ jest zatkany, w pralnicy może się znajdować większa ilość wody.

⚠ Jeśli tuż przedtem odbywało się pranie w wysokiej temperaturze, istnieje niebezpieczeństwo odniesienia oparzeń!

- Ustawić jakiś pojemnik pod klapką.

Nie wykręcać całkowicie filtra odpływowego.

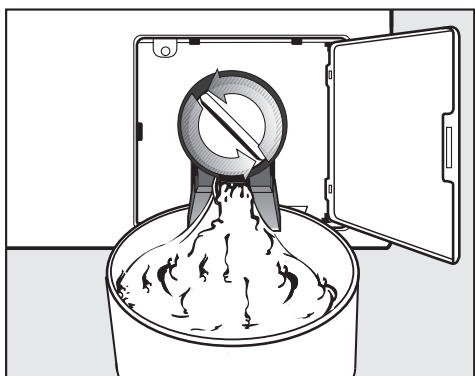

- Poluzować filtr odpływowy, aż zacznie wypływać woda.

Co robić, gdy...

- Dokręcić z powrotem filtr odpływowy, żeby przerwać wypływanie wody.

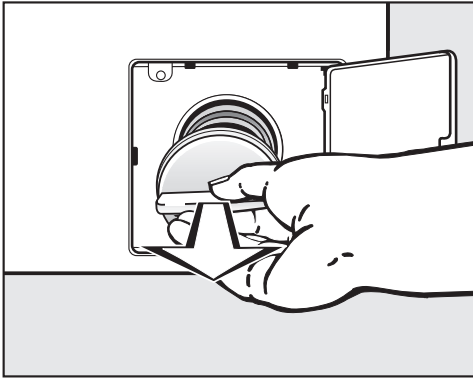

- Jeśli woda już nie wypływa, wykręcić całkowicie filtr odpływowy.
- Wyczyścić dokładnie filtr odpływowy.

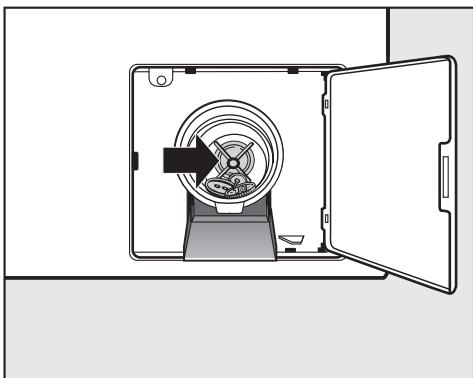

- Sprawdzić, czy skrzydełka pompy spustowej dają się łatwo obracać, ewentualnie usunąć ciała obce (guziki, monety itp.) i wyczyścić wnętrze.
- Założyć z powrotem filtr odpływowy i dobrze go dokręcić.

⚠ Jeśli filtr odpływowy nie zostanie z powrotem założony i dobrze dokręcony, z pralnicy będzie wypływać woda.

Serwis

W przypadku wystąpienia usterek proszę powiadomić serwis fabryczny.

Serwis wymaga podania modelu, numeru seryjnego (SN) i numeru materiału (nr mat.). Te dane są umieszczone na tabliczce znamionowej urządzenia. Tabliczkę znamionową można znaleźć przy otwartych drzwiczkach załadunkowych u góry w obramowaniu drzwiczek lub u góry z tyłu urządzenia:

Proszę również przekazać serwisowi komunikat błędu pokazywany na wyświetlaczu urządzenia.

W przypadku konieczności wymiany części należy stosować wyłącznie oryginalne części zamienne (także w takim przypadku serwis wymaga podania modelu, numeru seryjnego (SN) i numeru materiału (nr mat.)).

Pomoc przy usterekach

Większość usterek i błędów, do których dochodzi podczas codziennego użytkowania, można usunąć samodzielnie. W wielu przypadkach pozwoli to zaoszczędzić czas i koszty, ponieważ nie ma wówczas potrzeby wzywania serwisu.

Poniższa tabela powinna być pomocna w ustaleniu przyczyn ewentualnych usterek i błędów i ich usunięciu. Proszę jednak pamiętać, że:





⚠ Naprawy urządzeń elektrycznych mogą być przeprowadzane wyłącznie przez autoryzowanych specjalistów. Nieprawidłowo przeprowadzone naprawy mogą się stać przyczyną poważnych zagrożeń dla użytkownika.

Nie można uruchomić żadnego programu





Problem	Przyczyna i postępowanie
Wyświetlacz pozostaje ciemny, a przycisk dotykowy <i>Start/Stop</i> nie świeci się ani nie mruga.	Słupek z pralnicy i suszarki nie ma prądu. <ul style="list-style-type: none"> ■ Sprawdzić, czy słupek z pralnicy i suszarki jest włączony. ■ Sprawdzić, czy słupek z pralnicy i suszarki jest podłączony elektrycznie. ■ Sprawdzić, czy bezpieczniki instalacji budynku są w porządku.
	Słupek z pralnicy i suszarki wyłączył się automatycznie ze względu na oszczędzanie energii. <ul style="list-style-type: none"> ■ Włączyć z powrotem słupek z pralnicy i suszarki przyciskiem .
Wyświetlacz pokazuje komunikat: F -błąd zamka drzwiczek. Możliwa jest kontynuacja poprzez przycisk „Start/Stop“	Próba zablokowania drzwiczek nie powiodła się. <ul style="list-style-type: none"> ■ Zamknąć drzwiczki jeszcze raz. ■ Uruchomić ponownie program. Jeśli komunikat błędu znowu się pojawi, wezwać serwis.
Wyświetlacz jest ciemny i przycisk <i>Start/Stop</i> pulsuje powoli światłem.	Jeśli tryb czuwania został aktywowany na poziomie administratora, wyświetlacz wyłącza się automatycznie w celu oszczędzania energii. <ul style="list-style-type: none"> ■ Nacisnąć dowolny przycisk. Wyświetlacz włącza się z powrotem.
Program zatrzymał się na masce przedstartowej a przycisk dotykowy <i>Start/Stop</i> nie miga.	Drzwiczki załadunkowe są tylko przymknięte, a nie prawidłowo zamknięte. <ul style="list-style-type: none"> ■ Sprawdzić, czy drzwiczki załadunkowe są prawidłowo zamknięte.

Co robić, gdy...

Przerwanie programu i komunikat błędu

Problem	Przyczyna i postępowanie
 F - błąd odpływu wody. Jeśli ponowne uruchomienie urządzenia nie przyniesie efektu, wezwać serwis.	<p>Odpływ wody jest zablokowany lub utrudniony. Wąż odpływowy jest ułożony zbyt wysoko.</p> <ul style="list-style-type: none"> ■ Wyczyścić filtr spustowy i pompę spustową. ■ Maksymalna wysokość odpompowywania wynosi 1 m.
 F - błąd dopływu wody. Jeśli ponowne uruchomienie urządzenia nie przyniesie efektu, wezwać serwis.	<p>Dopływ wody jest zablokowany lub utrudniony.</p> <ul style="list-style-type: none"> ■ Sprawdzić, czy dopływ wody jest wystarczająco otwarty. ■ Sprawdzić, czy węże dopływowe nie przeciekają. ■ Sprawdzić, czy ciśnienie wody na przyłączy jest wystarczające. ■ Sprawdzić, czy węże dopływowe nie są zagięte. <p>Sitka w dopływie wody są zatkane.</p> <ul style="list-style-type: none"> ■ Wyczyścić sitka.
 Zbyt niska temperatura dezynfekcji.	<p>Podczas programu dezynfekującego nie została osiągnięta wymagana temperatura.</p> <ul style="list-style-type: none"> ■ Pralnica nie przeprowadziła prawidłowo dezynfekcji. ■ Uruchomić ponownie program.
 Błąd F. Jeśli ponowne uruchomienie urządzenia się nie powiedzie, proszę wezwać serwis.	<p>Wystąpiła usterka.</p> <ul style="list-style-type: none"> ■ Odłączyć słupek z pralnicy i suszarki od sieci elektrycznej. ■ Odczekać przynajmniej 2 minuty, zanim znowu podłączy się słupek z pralnicy i suszarki do sieci elektrycznej. ■ Włączyć z powrotem słupek z pralnicy i suszarki. ■ Uruchomić ponownie program. Jeśli komunikat błędu znowu się pojawi, wezwać serwis.

Na wyświetlaczu pojawi się komunikat

Problem	Przyczyna i postępowanie
 Pusty pojemnik dozujący	<p>Jeden z pojemników na środki piorące do dozowania płynu jest pusty.</p> <ul style="list-style-type: none"> ■ Napełnić pojemnik na środki piorące.
 Wskazówka higieniczna: Uruchomić program o temperaturze przynajmniej 60°C	<p>Przy ostatnim praniu został wybrany program prania o temperaturze niższej niż 60°C.</p> <ul style="list-style-type: none"> ■ Uruchomić program o temperaturze co najmniej 60°C lub program Czyszczenie urządzeniaFunkcje dodatkoweIntensywnie.
 F - błąd dopływu wody. Jeśli ponowne uruchomienie urządzenia nie przyniesie efektu, wezwać serwis.	<p>Dopływ ciepłej wody jest zablokowany lub utrudniony.</p> <ul style="list-style-type: none"> ■ Sprawdzić, czy zawór ciepłej wody jest wystarczająco otwarty. ■ Sprawdzić, czy wąż dopływowy nie jest załamany.
 Pranie odwirowane nieoptymalnie	<p>Podczas wirowania końcowego ustawiona ilość obrotów wirowania nie została osiągnięta z powodu zbyt dużego niewyważenia.</p> <ul style="list-style-type: none"> ■ Sprawdzić, czy pralnica jest wypoziomowana. ■ Odwirować ponownie pranie.

Problem	Przyczyna i postępowanie
i Urządzenie nieszczelne	Pralnia lub zawór spustowy są nieszczelne. <ul style="list-style-type: none"> ■ Zamknąć zawór z wodą. ■ Wezwać serwis.

Niezadowolające rezultaty prania

Problem	Przyczyna i postępowanie
Pranie uprane w płynnym środku piorącym nie jest czyste.	Płynne środki piorące nie zawierają wybielaczy. Plamy z owoców, kawy lub herbaty mogą nie zostać usunięte. <ul style="list-style-type: none"> ■ Zastosować proszek do prania z wybielaczem. ■ Napełnić komorę  solą do odplamiania, a środek piorący w płynie podać w dozowniku kulowym. ■ Nigdy nie podawać razem do szuflady środków piorących w płynie i soli do odplamiania.
Na upranych ciemnych tekstyliach znajdują się białe pozostałości, podobne do proszku do prania.	Środki piorące zawierają nierozpuszczalne w wodzie składniki (zeolity) do odwapniania wody. To one osadzają się na tekstyliach. <ul style="list-style-type: none"> ■ Spróbować usunąć pozostałości po wysuszeniu za pomocą szczoteczki. ■ Ciemne tekstylia należy w przyszłości prać w środkach piorących bez zeolitów. Środki piorące w płynie z reguły nie zawierają zeolitów.
Tekstylia ze szczególnie tłustymi zabrudzeniami nie są dobrze wyczyszczone.	<ul style="list-style-type: none"> ■ Wybrać program z praniem wstępnym. Przeprowadzić pranie wstępne z płynnym środkiem piorącym. ■ Do prania głównego stosować nadal dostępne w handlu proszki do prania. <p>Do mocno zabrudzonej odzieży roboczej do prania głównego zalecane są dedykowane środki piorące. Proszę zasięgnąć informacji w wyspecjalizowanych punktach sprzedaży środków piorących i czyszczących.</p>
Na upranych tkaninach pozostają szare, elastyczne osady (tłuste wykwity).	Dozowanie środków piorących było za niskie. Pranie było mocno zabrudzone tłuszczem (olejami, maściami). <ul style="list-style-type: none"> ■ Przy tak zabrudzonym praniu należy albo dodać więcej środka piorącego, albo zastosować płynny środek piorący. ■ Przed następnym praniem należy uruchomić program prania o temperaturze 60 °C z płynnym środkiem piorącym bez ładunku.

Co robić, gdy...



Niezadowalające rezultaty suszenia

Problem	Przyczyna i postępowanie
Skorygować załadunek. Bęben jest pusty lub pranie jest zbyt suche.	<p>To nie jest usterka. W niektórych programach w przypadku zbyt małej ilości ładunku lub jego braku następuje przerwanie programu. Może się to również zdarzyć w przypadku już wysuszonego prania.</p> <ul style="list-style-type: none"> ■ W przyszłości suszyć pojedyncze sztuki prania w programie Ciepłe powietrze. ■ Kasowanie komunikatu kontrolnego: <ul style="list-style-type: none"> – Otworzyć drzwiczki.
Przerwa w zasilaniu - zatrzymanie programu. Proszę nacisnąć przycisk OK.	<p>Suszarka została wyłączona podczas procesu suszenia lub zabrakło prądu.</p> <ul style="list-style-type: none"> ■ Po włączeniu/przywróceniu zasilania należy potwierdzić przyciskiem <i>OK</i> i uruchomić ponownie program.
Wyczyścić drogi powietrzne. Wyczyścić filtr kłaczek. Sprawdzić prowadzenie powietrza.	<p>Przypomnienie o czyszczeniu filtra kłaczek.</p> <ul style="list-style-type: none"> ■ Wyczyścić filtr kłaczek. ■ Kasowanie komunikatu problemu: <ul style="list-style-type: none"> – Potwierdzić za pomocą <i>OK</i>.
	<p>Została stwierdzona przeszkoda w prowadzeniu powietrza.</p> <ul style="list-style-type: none"> ■ Wyczyścić filtr kłaczek. ■ Proszę sprawdzić wszystkie możliwe przyczyny, które są opisane w punkcie „Proces suszenia trwa bardzo długo lub wręcz zostaje przerwany“. ■ Kasowanie komunikatu problemu: <ul style="list-style-type: none"> – Otworzyć i zamknąć drzwiczki.
	<p>Ewentualnie przewód wylotowy jest bardzo długi, co jednak nie jest żadną usterką.</p> <ul style="list-style-type: none"> ■ Przy bardzo długim przewodzie wylotowym należy się liczyć z dłuższymi czasami programów i zwiększonym zużyciem energii.
	<p>Została stwierdzona poważna przeszkoda w prowadzeniu powietrza.</p> <ul style="list-style-type: none"> ■ Patrz powyżej. ■ Kasowanie komunikatu błędu: <ul style="list-style-type: none"> – Potwierdzić za pomocą <i>OK</i>.
Pranie jest wysuszone w niezadowalającym stopniu.	<p>Ładunek składał się z różnych tkanin.</p> <ul style="list-style-type: none"> ■ Dosuszyć w programie Ciepłe powietrze. ■ Następnym razem wybrać odpowiedni program, patrz dokument „Przegląd programów“.
Poduszki wypełnione pierzem podczas suszenia wytwarzają nieprzyjemny zapach	<p>Pierze ma tę właściwość, że przy podgrzewaniu wydziela w większym lub mniejszym stopniu zapach własny lub obcy.</p> <ul style="list-style-type: none"> ■ Zapach zmniejsza się po suszeniu dzięki naturalnemu wietrzeniu.
Pranie z włókien syntetycznych po suszeniu jest naładowane elektrostatycznie.	<p>Syntetyki mają tendencję do ładowania elektrostatycznego.</p> <ul style="list-style-type: none"> ■ Płyn do płukania zastosowany w ostatnim płukaniu może zmniejszyć ładowanie elektrostatyczne przy suszeniu.

Problem	Przyczyna i postępowanie
Utworzyły się kłaczkki.	<p>Przy suszeniu oddzielają się kłaczkki, które zasadniczo utworzyły się na tekstyliach przy noszeniu lub częściowo przy praniu. Obciążenie tkanin w suszarce jest jednak niewielkie i nie ma wpływu na ich trwałość.</p> <ul style="list-style-type: none"> ■ Odpadające kłaczkki są wyłapywane w filtrze kłaczek i mogą zostać łatwo usunięte, patrz rozdział „Czyszczenie i konserwacja“.
W bębnie tworzy się woda kondensacyjna.	<p>Suszarka jest podłączona do zbiorczego przewodu wylotowego.</p> <ul style="list-style-type: none"> ■ Suszarka może być podłączona do zbiorczego przewodu wylotowego wyłącznie z klapą przeciwwrotną. ■ Kontrolować regularnie klapę przeciwwrotną pod kątem potencjalnych uszkodzeń i ewentualnie ją wymienić.
Proces suszenia trwa bardzo długo lub wręcz zostaje przerwany.	<p>Mogą Państwo zostać poproszeni o wyczyszczenie dróg powietrznych/prowadzenia powietrza.</p> <ul style="list-style-type: none"> ■ Proszę sprawdzić wszystkie opisane poniżej możliwe przyczyny.
	<p>Filtr kłaczek jest zatkany kłaczkami.</p> <ul style="list-style-type: none"> ■ Usunąć kłaczkki.
	<p>Obszar prowadzenia powietrza jest zatkany np. przez włosy i kłaczkki.</p> <ul style="list-style-type: none"> ■ Wyczyścić obszar prowadzenia powietrza. ■ Pokrywę w obszarze napełniania można zdjąć, żeby wyczyścić znajdujący się pod nią obszar prowadzenia powietrza.
	<p>Przewód wylotowy lub jego ujście są np. zatkane włosami lub kłaczkami.</p> <ul style="list-style-type: none"> ■ Kontrolować i wyczyścić wszystkie elementy składowe przewodu wylotowego (np. przepust ścienny, kratkę zewnętrzną, kolana lub łuki itd.).
	<p>Doprowadzenie powietrza jest niewystarczające, np. dlatego, że pomieszczenie, w którym ustawione jest urządzenie, jest bardzo małe.</p> <ul style="list-style-type: none"> ■ Na czas suszenia otworzyć drzwi lub okno, żeby umożliwić dopływ powietrza.
	<p>Tkaniny nie zostały wystarczająco odwirowane.</p> <ul style="list-style-type: none"> ■ W przyszłości odwirowywać tekstylia w pralnicy z wyższą ilością obrotów.
	<p>Suszarka jest przeładowana.</p> <ul style="list-style-type: none"> ■ Uwzględnić maksymalną wielkość załadunku dla programu suszenia.
	<p>Ze względu na obecność metalowych zamków błyskawicznych nie jest dokładnie ustalany stopień wilgotności prania.</p> <ul style="list-style-type: none"> ■ W przyszłości otwierać zamki błyskawiczne. ■ Jeśli problem wystąpi ponownie, w przyszłości suszyć tekstylia z długimi zamkami błyskawicznymi wyłącznie w programie Ciepłe powietrze.

Co robić, gdy...

Ogólne problemy z słupkiem z pralnicy i suszarki

Problem	Przyczyna i postępowanie
Słupek z pralnicy i suszarki nie stoi spokojnie podczas wirowania.	Nóżki urządzenia nie stoją równomiernie i nie są zakontrolowane. ■ Wyrównać stabilnie słupek z pralnicy i suszarki i zakontrolować nóżki.
Występowanie osobliwych odgłosów pompowania.	To nie jest usterka. Odgłosy siorbania na początku i na końcu pompowania są normalne.
W komorze spłukiwania środków piorących widoczne są większe pozostałości środków piorących.	Ciśnienie wody na przyłączy jest niewystarczające. ■ Wyczyścić sitka w dopływie wody. Proszek do prania w połączeniu ze środkami odwapniającymi wodę ma tendencję do zbrylania się. ■ Wyczyścić komorę spłukiwania środków piorących, a w przyszłości napełniać zasobnik najpierw środkiem piorącym, a dopiero potem środek odwapniającym wodę.
Płyn zmiękczający nie jest całkowicie spłukiwany lub w komorze  zostaje zbyt dużo wody.	Zasysacz nie jest prawidłowo osadzony lub jest zatkany. ■ Wyczyścić zasysacz, patrz rozdział „Czyszczenie i konserwacja“, punkt „Czyszczenie komory spłukiwania środków piorących“.
Na wyświetlaczu jest obcy język.	Ustawienia języka zostały zmienione. ■ Wyłączyć słupek z pralnicy i suszarki i włączyć go z powrotem. Na wyświetlaczu jest pokazywany ustawiony język administracyjny. Język administracyjny został zmieniony. ■ Ustawić swój zwykły język (patrz rozdział „Poziom administrator“, punkt „Język“).
Pralnica nie odwirowała prania tak jak zwykle. Panie jest jeszcze mokre.	Przy wirowaniu końcowym zostało zmierzone duże niewyważenie i nastąpiło automatyczne zredukowanie ilości obrotów. ■ Zawsze wkładać do bębna duże i małe sztuki prania, żeby osiągnąć lepsze rozłożenie ładunku.
Bęben się nie porusza, ale program odbywa się dalej.	Błąd w przebiegu programu ■ Wyłączyć pralnicę przyciskiem  i włączyć ją z powrotem. ■ Zwrócić uwagę na komunikat na wyświetlaczu. ■ Nacisnąć przycisk <i>Start/Stop</i> . Bęben znowu się obraca i program jest kontynuowany.

Nie można otworzyć ani zamknąć drzwiczek

Problem	Przyczyna i postępowanie
<p>Otwarcie drzwiczek jest niemożliwe.</p>	<p>Podczas prania drzwiczki są zablokowane.</p> <ul style="list-style-type: none"> ■ Nacisnąć przycisk dotykowy <i>Start/Stop</i>. ■ Wybrać Przerwanie programu lub Dokładanie prania. <p>Drzwiczki zostają odblokowane i można je teraz otworzyć.</p> <p>W bębnie znajduje się jeszcze woda i pralnica nie może jej spuścić.</p> <ul style="list-style-type: none"> ■ Opróżnić system odpływowy zgodnie z opisem w sekcji "Rozwiązywanie problemów".
<p>Po zakończeniu lub przerwaniu programu na wyświetlaczu pojawia się komunikat Schładzanie.</p>	<p>W celu ochrony przed oparzeniami nie można otworzyć drzwiczek, jeśli temperatura kąpielii piorącej przekracza 50°C.</p> <ul style="list-style-type: none"> ■ Poczekać, aż temperatura w bębnie spadnie i zgaśnie wskazanie na wyświetlaczu.
<p>Wyświetlacz pokazuje komunikat: F - błąd zamka drzwiczek. Wezwać serwis.</p>	<p>Zamek drzwiczek jest zablokowany.</p> <ul style="list-style-type: none"> ■ Wezwać serwis.

Czyszczenie i konserwacja

⚠ Odłączyć słupkę z pralnicy i suszarki od sieci elektrycznej.

- Zabiegi czyszczenia i konserwacji w miarę możliwości należy przeprowadzać po użyciu słupka z pralnicy i suszarki.

Do czyszczenia słupka z pralnicy i suszarki nie wolno stosować myjki wysokociśnieniowej ani strumienia wody.

- **Obudowę, panel sterowania i elementy plastikowe** należy czyścić stosując tylko łagodne środki czyszczące lub miękką, wilgotną ściereczkę i na koniec wytrzeć powierzchnie do sucha.

Środki szorujące powodują zarysowania powierzchni.

- Elementy obudowy ze stali szlachetnej należy czyścić za pomocą dostępnych w handlu środków do czyszczenia stali szlachetnej.
- Usunąć osady na uszczelce drzwiczek za pomocą wilgotnej ściereczki.

Wnikanie środków czyszczących do podzespołów elektrycznych.

- Przy dezynfekcji powierzchniowej czyścić front i obszar zamka drzwiczek tylko lekko wilgotną ściereczką. Nie spryskiwać ich żadnymi płynami.

Rdzewienie

Bęben jest wykonany ze stali nierdzewnej. Woda zawierająca żelazo lub ciała obce z zawartością żelaza (np. spinacze biurowe, guziki lub wióry żelazne), które dostaną się do urządzenia wraz z praniem, mogą doprowadzić do utworzenia rdzawych nalotów w bębnie. W takim przypadku bęben ew. zbiornik należy czyścić regularnie i bezpośrednio po wystąpieniu rdzewienia, za pomocą dostępnych w handlu środków do konserwacji stali szlachetnej. Uszczelki drzwiczek należy skontrolować pod kątem pozostałości zawierających żelazo i dokładnie wyczyścić za pomocą wymienionych powyżej środków. Działania te należy profilaktycznie przeprowadzać w regularnych odstępach czasu.

Czyszczenie komory s płukiwania srodków piorących, zasobników w komorze oraz zasysacza

- Po użyciu wyczyścić dokładnie komorę s płukiwania srodków piorących i zasobniki w komorze s płukiwania ciepłą wodą z resztek srodków piorących i osadów.
- W razie dłuższego przestoju urządzenia pozostawić otwartą klapkę komory s płukiwania srodków piorących.

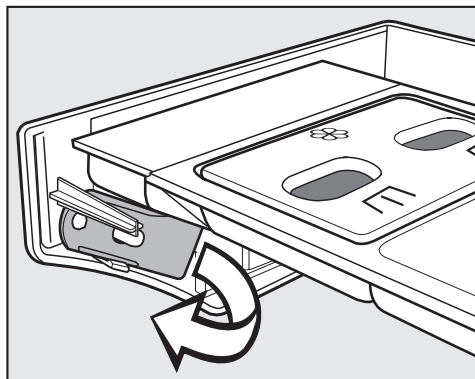

- Na wewnętrznej stronie panelu komory s płukiwania srodków piorących znajduje się żółty otwieracz.
- Wyjąć otwieracz.

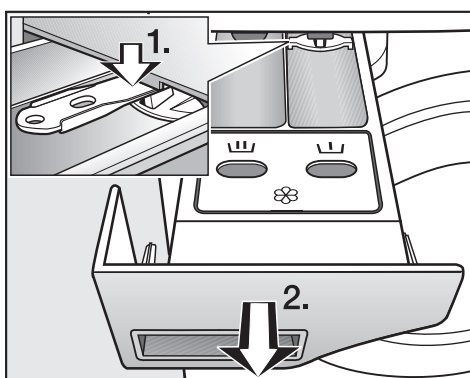

- Wyciągnąć do oporu szufladę na srodki piorące.
1. Nacisnąć blokadę wysuwu do dołu za pomocą otwieracza.
 2. Wyjąć szufladę na srodki piorące.

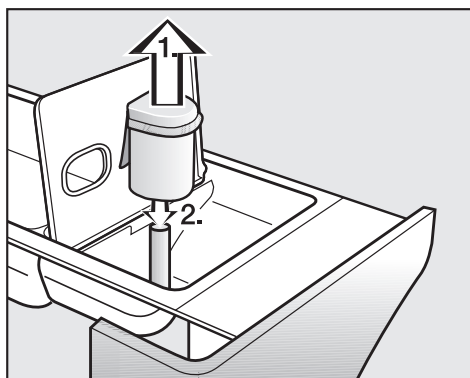

- Wyczyścić zasysacz.
1. Wyciągnąć zasysacz z komory  i umyć pod bieżącą ciepłą wodą. Wyczyścić również rurkę, na którą nałożony jest zasysacz.

Czyszczenie i konserwacja

2. Założyć z powrotem zasysacz.

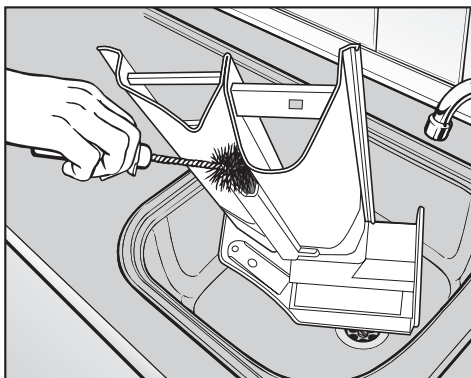

- Wyczyścić kanał spłukiwania płynu zmiękczającego ciepłą wodą i szczoteczką.

Po wielokrotnym zastosowaniu krochmalu w płynie zasysacz i kanał spłukiwania płynu zmiękczającego należy szczególnie dobrze wyczyścić. Krochmal w płynie prowadzi do zaklejenia.

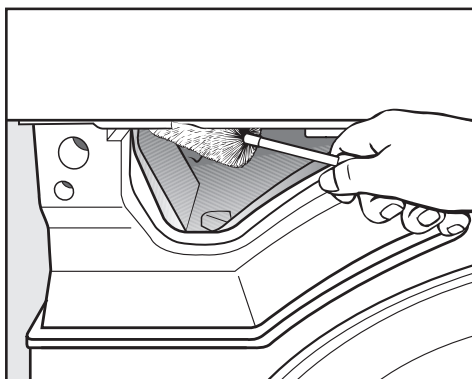

- Za pomocą szczotki do butelek usunąć resztki środków piorących i osady wapnia z dysz spłukujących komory spłukiwania środków piorących.

Czyszczenie sitek w dopływie wody

W celu ochrony zaworu dopływowego pralka jest zaopatrzona w sitka. Te sitka powinny być kontrolowane co około 6 miesięcy. W przypadku częstych przerw w instalacji wodociągowej czas ten może być krótszy.

Czyszczenie sitek w węzłach dopływowych

- Zakręcić zawór wody.
- Odkręcić wąż dopływowy od zaworu z wodą.

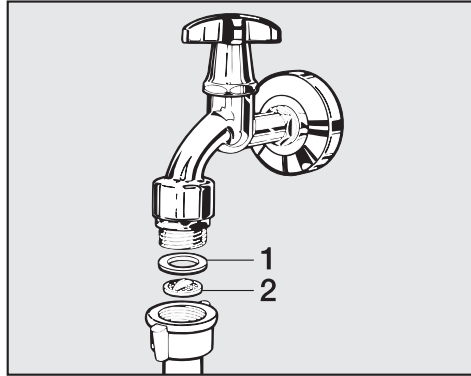

- Wyciągnąć uszczelkę gumową (1) z prowadnicy.
- Chwycić szczypcami lub kombinerkami wypustkę sitka plastikowego (2) i wyciągnąć sitko.
- Wyczyścić sitko plastikowe.
- Ponowny montaż odbywa się w odwrotnej kolejności.

Dokręcić dobrze połączenie gwintowe na zaworze z wodą i otworzyć zawór z wodą. Jeśli woda wypływa, dociągnąć śrubunek.

Czyszczenie sitek w króćcach zaworów dopływowych

- Odkręcić ostrożnie cęgami żebrowaną nakrętkę plastikową od króćca dopływowego.

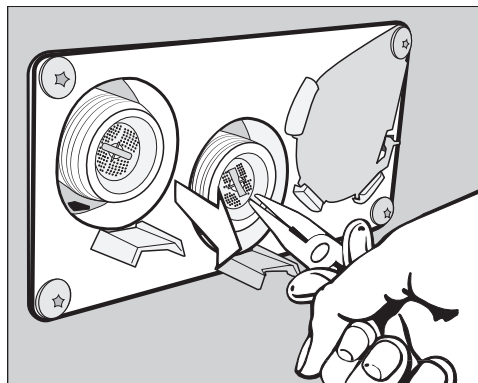

- Wyciągnąć sitko za mostek za pomocą kombinerek lub szczypiec i je wyczyścić. Ponowny montaż odbywa się w odwrotnej kolejności.

Po czyszczeniu sitka muszą zostać z powrotem założone.

Czyszczenie filtra kłaczków

Dwuczęściowy filtr kłaczków w obszarze prowadzenia powietrza wyłapuje powstające kłaczki. Wyjąć i zdemontować filtr kłaczków do czyszczenia.

Skontrolować i wyczyścić filtr kłaczków najpóźniej po pojawieniu się komunikatu kontrolnego: *Wyczyścić kanały powietrza*.

Wskazówka: Kłaczki można zebrać bezdotykowo za pomocą odkurzacza.

Wymowanie filtra kłaczków

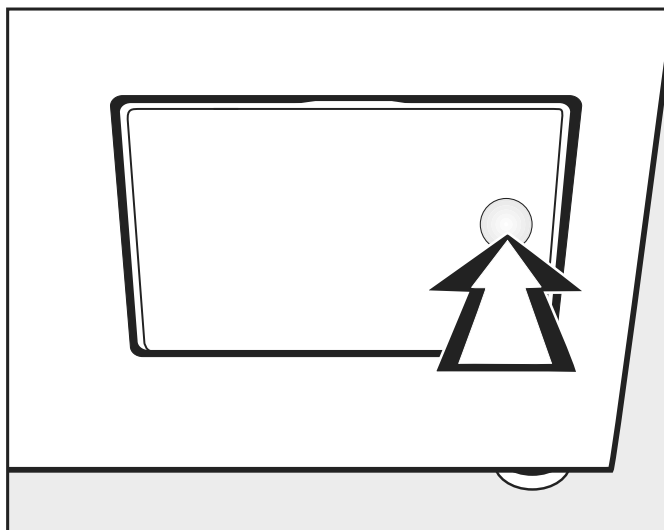

- W celu otwarcia nacisnąć klapę filtra kłaczków po prawej stronie.

Przy wyciąganiu filtra kłaczków nie obracać uchwytu (patrz poniżej), ponieważ w przeciwnym razie filtr kłaczków zostanie zdemontowany.

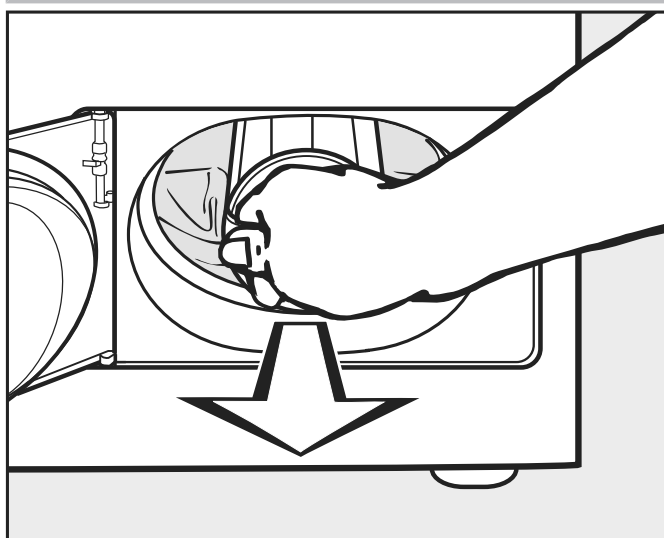

- Wyciągnąć filtr kłaczków za uchwyt.

Demontaż filtra kłaczków

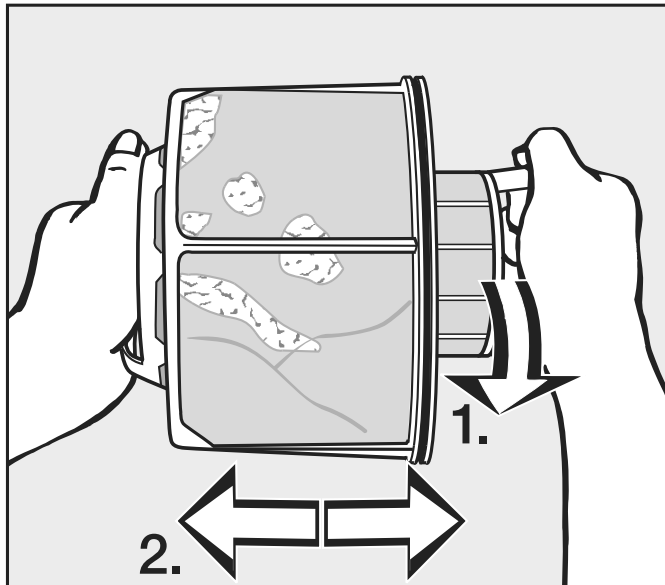

■ Przytrzymać filtr kłaczków za uchwyty.

1. Obrócić wewnętrzną część filtra kłaczków (1).
2. Rozłączyć obie części filtra kłaczków wyciągając je z siebie (2).

Czyszczenie czę- ści filtra kłaczków na sucho

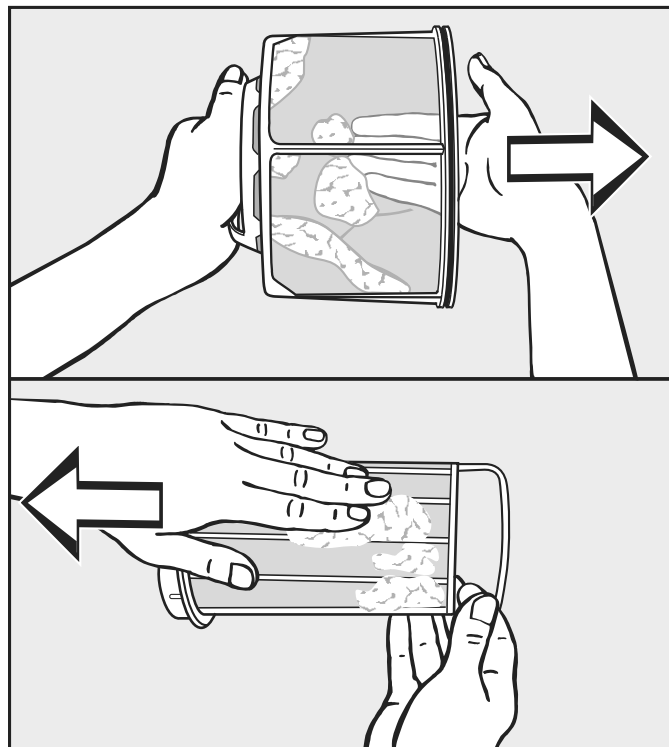

■ Otrześć kłaczkę i dodatkowo je ściągnąć.

Czyszczenie czę- ści filtra kłaczków na mokro

■ Umyć części filtra kłaczków pod bieżącą ciepłą wodą tylko wtedy, gdy są mocno zaklejona lub zatkane.

Wysuszyć części filtra kłaczków przed ponownym montażem. Mokry filtr kłaczków może spowodować wystąpienie usterek w działaniu podczas suszenia!

Czyszczenie i konserwacja

Zakładanie filtra kłaczków

Wyczyścić dodatkowo obszar prowadzenia powietrza przy silnym, widocznym zabrudzeniu, zanim wyczyszczony filtr kłaczków zostanie z powrotem założony. Patrz następna strona.

- Złożyć ze sobą wewnętrzną i zewnętrzną część filtra kłaczków.
- Lekko obrócić wewnętrzną część filtra kłaczków w kierunku ruchu wskazówek zegara aż do wyczuwalnego zatrzaśnięcia.
- Przytrzymać filtr kłaczków za uchwyt i wsunąć go do oporu w dolny obszar prowadzenia powietrza.

Nie obracać przy tym uchwytu, ponieważ w przeciwnym razie filtr kłaczków zostanie zdemonstrowany.

- Zamknąć klapę filtra kłaczków.

Czyszczenie obszaru prowadzenia powietrza

Skontrolować i wyczyścić obszar prowadzenia powietrza od czasu do czasu, gdy występuje silne zabrudzenie.

Szybkie czyszczenie

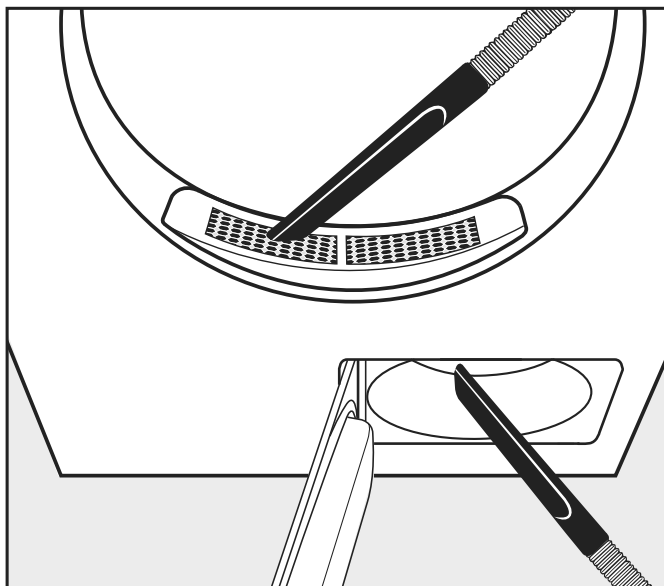

- Usunąć kłaczki za pomocą odkurzacza.
 - z pokrywy w obszarze napełniania (u góry).
 - z obszaru prowadzenia powietrza przed wirnikiem wentylatora (na dole), gdy filtr kłaczków był wcześniej wyjęty i czyszczony.

Dodatkowe czyszczenie

- Wirnik wentylatora

Wirnik wentylatora za klapą filtra kłaczków może być zabrudzony przez resztki środków piorących i kłaczki.

Skontrolować wirnik wentylatora od czasu do czasu i wyczyścić go, gdy jest mocno zabrudzony.

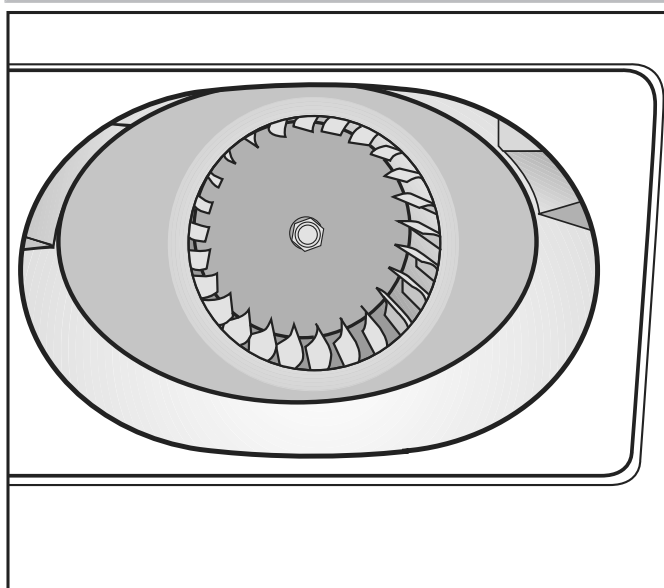

- Usunąć ostrożnie osad z wirnika wentylatora za pomocą wilgotnej ściereczki.

Czyszczenie i konserwacja

- Wyczyścić również obszar przed wirnikiem wentylatora.
- Odkurzyć kłaczki za pomocą odkurzacza.
- Usunąć kłaczki ze spodu otwartej klapy filtra kłaczków i elementu uszczelniającego. Zwrócić uwagę na to, żeby nie uszkodzić elementu uszczelniającego.

- Pokrywka w obszarze napełniania

Zdejmować pokrywkę w obszarze napełniania tylko w przypadku bardzo silnego zatkania.

Zdejmowanie pokrywki

- Zajrzeć do bębna.

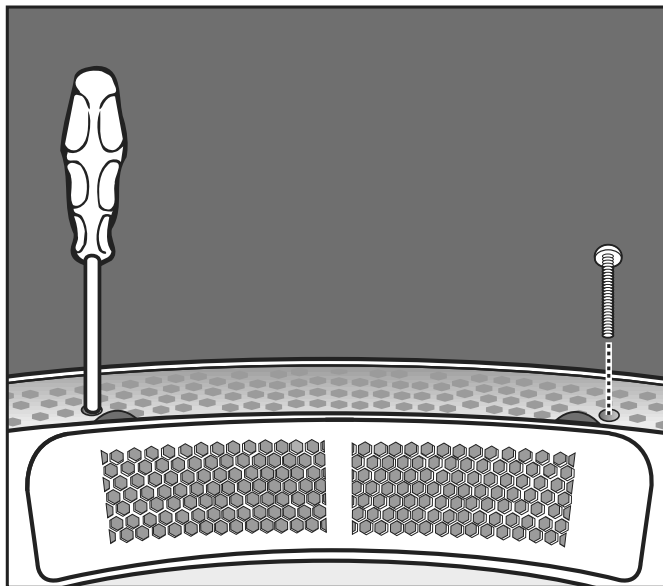

- Wykręcić przez okrągłe otwory śruby torx znajdujące się po lewej i prawej stronie pod pokrywką.

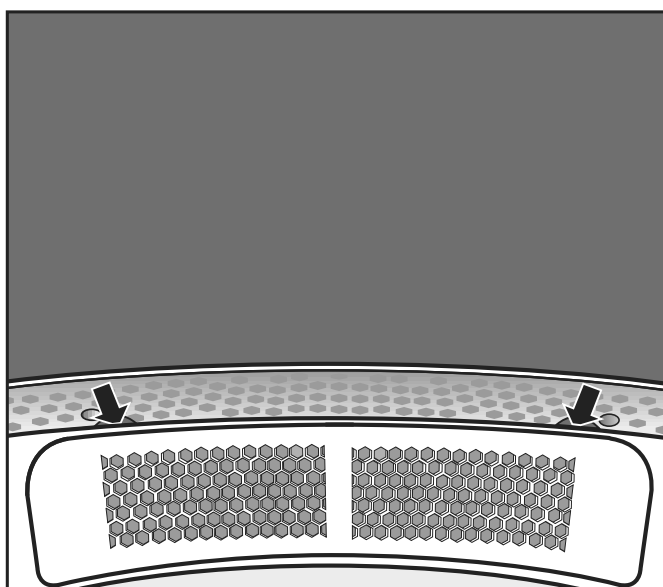

- Chwycić pokrywkę pod krawędzią (patrz strzałka) i wyciągnąć pokrywkę do góry.
- Wyczyścić obszar prowadzenia powietrza pod pokrywką za pomocą odkurzacza.
- Wyczyścić pokrywkę.

- Wyczyścić obszar prowadzenia powietrza przed wirnikiem wentylatora (otworzyć klapę filtra kłaczków).
- Ponowny montaż
- Założyć dokładnie pokrywkę po lewej lub po prawej stronie otworu.
 - Docisnąć pokrywkę po przeciwnej stronie do wyraźnego zatrzaśnięcia.
- Zabezpieczanie pokrywki
- Zajrzeć do bębna.
 - Wkręcić przez okrągłe otwory śruby torx znajdujące się po lewej i prawej stronie pod pokrywką.

- Aby uniknąć ew. szkód mrozowych, w żadnym wypadku nie wolno ustawiać słupka z pralnicy i suszarki w pomieszczeniach zagrożonych mrozem.

Ogólne warunki użytkowania

Pralnica i suszarka w słupku są przeznaczona wyłącznie do stosowania w obszarach profesjonalnych i mogą być używane tylko w pomieszczeniach.

- Temperatura otoczenia: 0-40 °C
- Względna wilgotność powietrza: bez kondensacji
- Maksymalna wysokość ustawienia n.p.m.: 2000 m

W zależności od warunków panujących w miejscu ustawienia może dochodzić do przenoszenia drgań lub hałasów na konstrukcję budynku.

Wskazówka: Przy zwiększonych wymaganiach pod względem ochrony przed hałasem miejsce ustawienia urządzenia należy poddać fachowej ocenie.

- W pomieszczeniu transportować urządzenie za pomocą wózka paletowego.

Urządzeń z nóżkami nie wolno przesuwać.
Nóżki urządzenia mogłyby zostać uszkodzone.

- Usunąć ostrożnie opakowanie transportowe za pomocą odpowiednich narzędzi.
- Podnieść pojedyncze urządzenia słupka z pralnicy i suszarki z palety transportowej za pomocą podnośnika.

Ułatwienie konserwacji

Aby ułatwić serwisowi późniejszą konserwację, nie wolno zmniejszać podanych wymiarów minimalnych ani odstępu od ściany z dojściem.

- Koniecznie zachować podane wymiary minimalne i odstęp od ściany.

Odstęp minimalny od ściany ok. 400 mm w przypadku prac konserwacyjnych.

Odstęp minimalny z boku 300 mm (od ściany lub innych urządzeń).

- Wypoziomować kolumnę pralka-suszarka przez wyregulowanie wykręcanych nóżek.

Wypoziomowanie kolumny pralka-suszarka jest istotne z punktu widzenia zapewnienia niezawodnego działania.

PDW 909

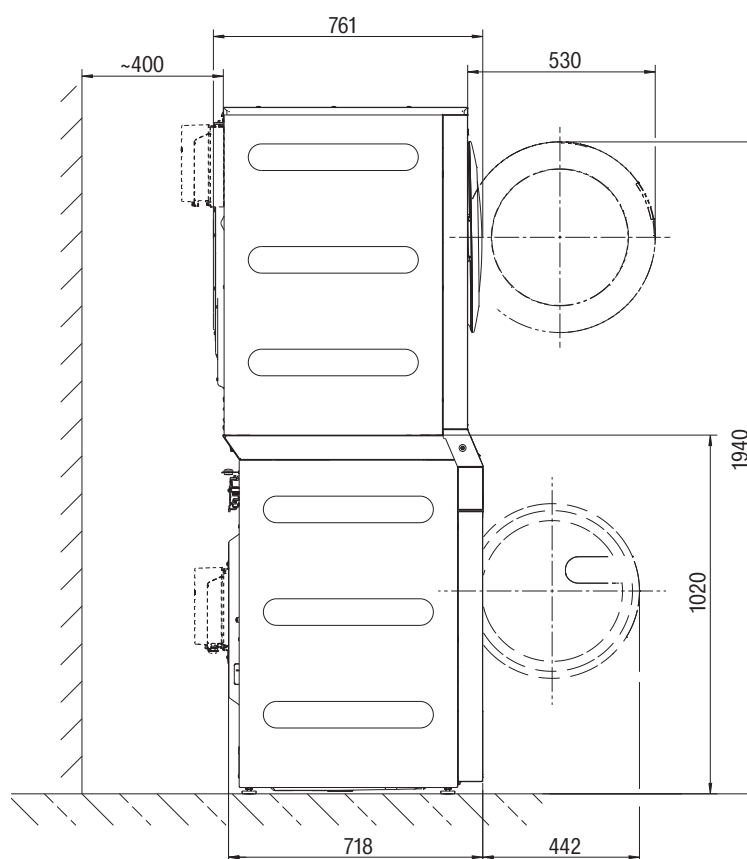

Ustawianie słupek z pralnicy i suszarki

Pralnica i suszarka mogą być ustawiane w słupek wyłącznie przez serwis Miele lub autoryzowanego przedstawiciela handlowego. Przestrzegać wskazówek w planie instalacyjnym.

Ten słupek z pralnicy i suszarki jest przeznaczony wyłącznie do prania takich rzeczy, które nie są nasączone niebezpiecznymi lub łatwopalnymi substancjami roboczymi.

Pralnica lub suszarka nie mogą być użytkowane jako pojedyncze urządzenia.

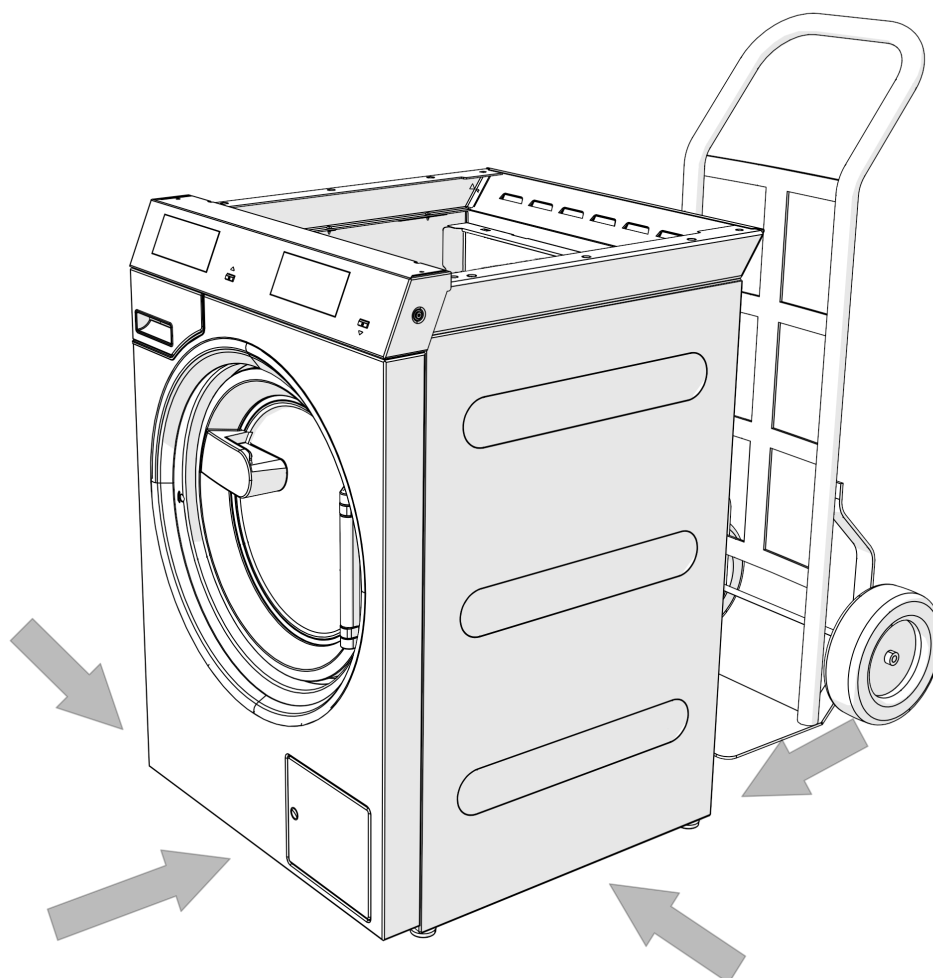

- Przetransportować pralnicę i suszarkę z słupek pojedynczo na miejsce ustawienia.

⚠ Przy transporcie urządzeń zwrócić uwagę na ich stabilność.

⚠ Przy podnoszeniu nie chwytać za drzwiczki załadunkowe.

- Słupek z pralnicy i suszarki można również przetransportować na miejsce ustawienia w stanie zmontowanym.

Zmontowany słupek z pralnicy i suszarki waży 209 kg.

 Przy transporcie całego słupka z pralnicy i suszarki zwrócić uwagę na jego stabilność. Ze względu na wysokość i środek ciężkości istnieje niebezpieczeństwo przewrócenia.

Zabezpieczenie transportowe

Usuwanie zabezpieczenia transportowego

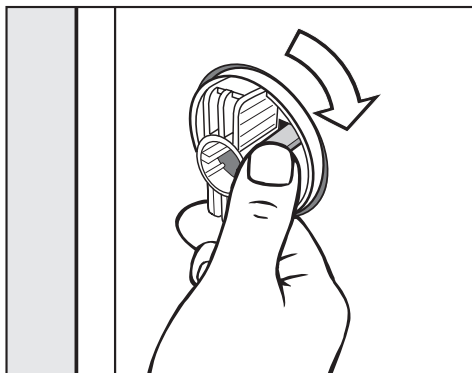

- Zwolnić zacpek i obrócić lewy drążek transportowy w kierunku ruchu wskazówek zegara o 90°.

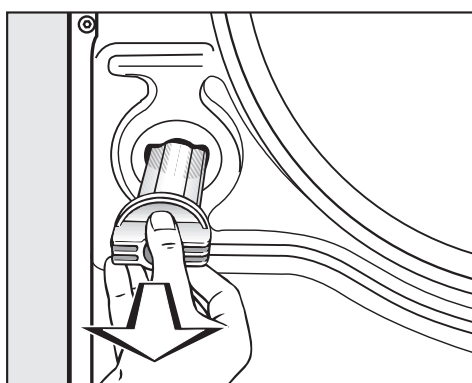

- Wyciągnąć drążek transportowy.

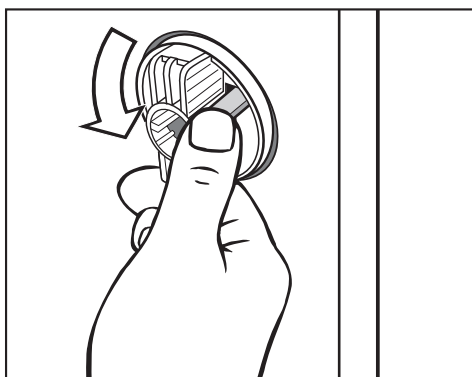

- Zwolnić zacpek i obrócić prawy drążek transportowy w kierunku przeciwnym do ruchu wskazówek zegara o 90°.

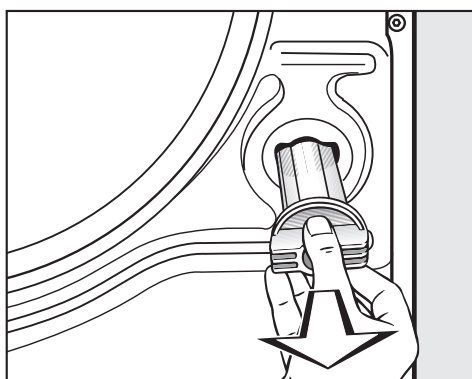

- Wyciągnąć drążek transportowy.

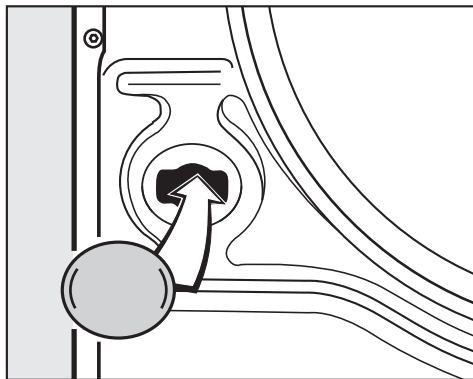

- Zamknąć otwory za pomocą dostarczonych zaślepek.

Zachować zabezpieczenia transportowe. Należy je z powrotem zamontować przed transportem urządzenia.

Montaż zabezpieczenia transportowego

- Montaż zabezpieczenia transportowego odbywa się w odwrotnej kolejności.

Wyrównywanie

Nóżki urządzenia i powierzchnia ustawcza muszą być suche, w przeciwnym razie występuje niebezpieczeństwo poślizgu przy wirowaniu. Nieprawidłowe ustawienie zwiększa zużycie wody i energii, a pralnica może się przemieszczać.

Wyrównywanie pralnicy odbywa się na czterech wykręcanych nóżkach. W stanie fabrycznym wszystkie nóżki są wkręcone do końca.

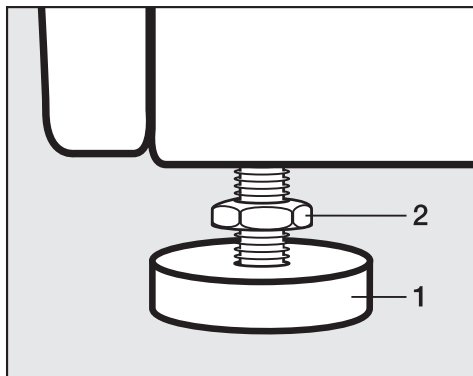

- Odkręcić nakrętkę kontrolującą (2) za pomocą załączonego klucza płaskiego w kierunku ruchu wskazówek zegara. Wykręcić nakrętkę kontrolującą (2) razem z nóżką (1).

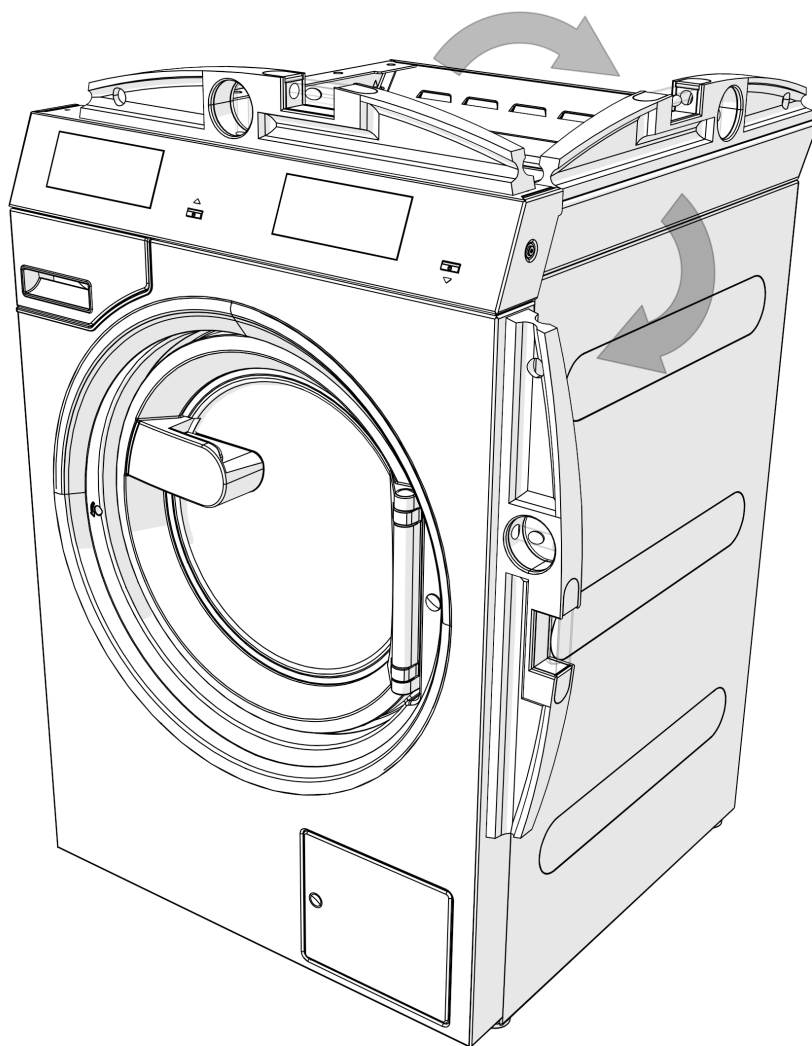

- Sprawdzić za pomocą poziomnicy, czy pralnica jest wypoziomowana.
- Przytrzymać nóżkę (1) za pomocą szczypiec hydraulicznych. Dokręcić nakrętkę kontrolującą (2) z powrotem do obudowy za pomocą załączonego klucza płaskiego.

Wszystkie cztery nakrętki kontrolujące muszą być dobrze dokręcone do obudowy. Proszę również sprawdzić nóżki, które nie były wykręcone przy wyrównywaniu. W przeciwnym razie istnieje niebezpieczeństwo, że słupek z pralnicy i suszarki będzie się przesuwać.

Mocowanie

- W celu zabezpieczenia pozycji zamocować pralnicę za nóżki do podłoża za pomocą dostarczonych materiałów mocujących.

Dostarczone materiały mocujące są przewidziane do mocowania kołkowego na podłożu betonowej. Jeśli w miejscu ustawienia występują inne konstrukcje podłogowe, należy oddzielnie zamówić materiały mocujące.

Instalacja

⚠ Przy ustawieniu słupek z pralnicy i suszarki musi zostać zabezpieczony za pomocą łapek zaciskowych.

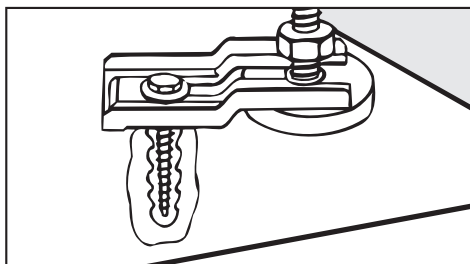

- Zabezpieczyć wszystkie cztery nóżki słupka z pralnicy i suszarki za pomocą dostarczonych wraz z urządzeniem łapek zaciskowych.
- Przestrzegać dołączonej instrukcji montażu.

Podłączenie wody

Dotyczy tylko Niemiec

W celu ochrony wody pitnej pomiędzy zaworem wody a przyłączem wody pralki należy zamontować zabezpieczenie przeciwwrotne. W przypadku prawidłowo wykonanej instalacji domowej przewidziane tutaj przyłącza (np. zawór kątowy) są już wyposażone w to zabezpieczenie. Upewnić się, że zabezpieczenie przeciwwrotne występuje w instalacji domowej.

W przypadku zastosowania osobnego zabezpieczenia przeciwwrotnego należy przestrzegać następującej kolejności:

1. Zamocować zabezpieczenie przeciwwrotne na przyłączu wody.
2. Zamocować wąż dopływowy na zabezpieczeniu przeciwwrotnym.

⚠ Zagrożenie zdrowia i szkody przez zanieczyszczoną wodę zasilającą.

Jakość wody zasilającej musi odpowiadać zaleceniom dla wody pitnej w kraju użytkownika pralki.

Zawsze podłączać pralkę do ujęcia wody pitnej.

⚠ Połączenia gwintowe znajdują się pod ciśnieniem wody na przyłączu.

Skontrolować przez powolne otwieranie zaworów wody, czy przyłącza są szczelne. W razie potrzeby skorygować ułożenie uszczelki i połączenie gwintowe.

Zastosowanie zabezpieczenia przeciwwrotnego

Podłączenie wody w Niemczech wymaga zastosowania dostarczonego wraz z urządzeniem zabezpieczenia przeciwwrotnego.

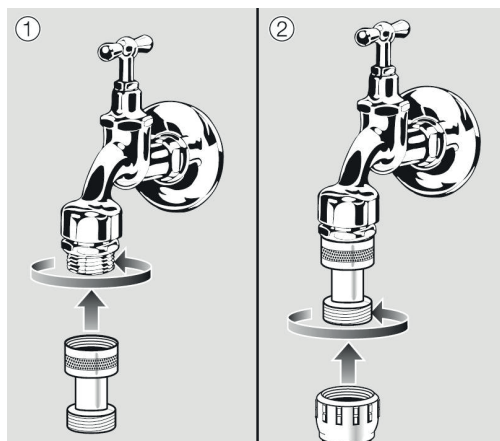

- Przykręcić zabezpieczenie przeciwwrotne do zaworu wody.
- Przykręcić wąż dopływowy do gwintu zabezpieczenia przeciwwrotnego.

⚠ Zagrożenie zdrowia i szkody przez zanieczyszczoną wodę zasilającą.

Jakość wody zasilającej musi odpowiadać zaleceniom dla wody pitnej w kraju użytkownika pralki.

Zawsze podłączać pralkę do ujęcia wody pitnej.

Instalacja

Przyłącze wody zimnej

Dla każdego przyłącza zimnej wody wymagany jest 1 zawór wody z gwintem zewnętrznym $\frac{3}{4}$ ".

Jeśli brakuje przyłącza wody, wówczas pralnica może zostać podłączona do instalacji wody pitnej wyłącznie przez uprawnionego instalatora.

Wąż dopływowy dla wody zimnej nie nadaje się do podłączenia do wody ciepłej.

Jeśli nie ma budowlanego doprowadzenia z ciepłą wodą, wówczas przyłącze wody ciepłej należy podłączyć do istniejącego doprowadzenia wody zimnej.

Wymagane zapotrzebowanie na wodę ciepłą należy wówczas dodać do zapotrzebowania na wodę zimną.

Alternatywnie należy zaślepić przyłącze wody ciepłej za pomocą dostarczonej zaślepki i zlecić przestawienie sterowania urządzenia na zimną wodę przez technika serwisowego.

Użytkowanie urządzenia w trybie zimnej wody

W trybie zimnej wody przyłącze zimnej wody musi zostać podłączone do zaworów zimnej i ciepłej wody.

Alternatywnie zawór ciepłej wody może również zostać zdezaktywowany przez technika. Wymagane są następujące działania.

Zawór wody ciepłej musi zostać zdezaktywowany przez technika serwisowego.

- Odkręcić wąż wody ciepłej.
- Nakręcić zaślepkę.

Przyłącze wody ciepłej

Dla podłączenia ciepłej wody do 70 °C obowiązują takie same warunki przyłączeniowe jak dla podłączenia zimnej wody.

Odpowiedni wąż przyłączeniowy ze śrubunkiem jest dołączony do urządzenia.

Podłączenie urządzenia do ciepłej wody wymaga również podłączenia do zimnej wody.

Użytkowanie urządzenia w trybie ciepłej wody

W trybie ciepłej wody przyłącza ciepłej i zimnej wody należy podłączyć do odpowiednich zaworów. Wymagane są oba podłączenia.

Pompa spustowa (w zależności od wariantu urządzenia)

W wariantach urządzeń z pompą spustową ścieki są odpompowywane przez pompę spustową o maksymalnej wysokości pompowania 1 m.

Wąż odpływowy musi być ułożony bez załamania, żeby ścieki mogły odpływać bez przeszkód.

Istnieją następujące możliwości odprowadzenia ścieków:

- podłączenie węża odpływowego do plastikowej rury kanalizacyjnej z mufą gumową (syfon nie jest bezwzględnie konieczny)
- podłączenie węża odpływowego do umywalki za pomocą króćca plastikowego
- bezpośredni odpływ do kratki ściekowej w podłodze.

W razie potrzeby wąż może zostać przedłużony nawet do 5 m. Odpowiednie wyposażenie jest do nabycia w handlu specjalistycznym lub w serwisie Miele.

Dla wysokości odpływu większych niż 1 m w sklepach specjalistycznych lub w serwisie firmy Miele można nabyć zamienną pompę spustową o wysokości pompowania maksymalnie do 1,8 m.

Podłączenie elektryczne

Podłączenie elektryczne może być dokonane wyłącznie przez uprawnionego elektryka przy zachowaniu obowiązujących przepisów i lokalnych uwarunkowań dostawcy energii elektrycznej.

Przy instalacji wyłącznika różnicowo-prądowego (RCD) należy zastosować **wyłącznik różnicowo-prądowy typu B** (uniwersalny).

Elektryczne wyposażenie urządzenia odpowiada normom EN 60335-1, EN 50571.

Dane dotyczące napięcia znajdują się na tabliczce znamionowej.

Dla podłączenia na stałe instalacja musi być wyposażona w urządzenie rozłączające wszystkie bieguny. Jako urządzenia rozłączające obowiązują ogólnie dostępne przełączniki z rozwarciem styków przynajmniej 3 mm. Należą tutaj przełączniki instalacyjne, bezpieczniki i styczniki (VDE 0660).

Połączenie wtykowe lub urządzenia rozłączające muszą być w każdej chwili dostępne.

Gdy urządzenie jest odłączone od sieci, urządzenie rozłączające musi mieć możliwość zamknięcia lub miejsce rozłączenia musi być pod stałym nadzorem.

Unikanie zagrożeń

Gdy przewód przyłączeniowy tego urządzenia zostanie uszkodzony, musi on zostać wymieniony przez producenta, jego serwis, albo inną wykwalifikowaną osobę.

Przestrzegać załączonego planu instalacyjnego.

Doprowadzenie i odprowadzenie powietrza

Wentylacja

Powietrze wymagane do suszenia jest pobierane z pomieszczenia suszarki.

Dlatego należy się zatroszczyć o wystarczające napowietrzenie pomieszczenia, np. przez niezamykalne otwory napowietrzające w ścianie zewnętrznej.

- Wszystkie otwory napowietrzające i odpowietrzające muszą być niezamykalne.
- Napowietrzenie pomieszczenia jest tylko wtedy prawidłowe, gdy nie występuje podciśnienie. Zapobiec powstawaniu podciśnienia, np. przez otwory napowietrzające w ścianie zewnętrznej.
- Dla każdej suszarki musi być przewidziany przekrój 339 cm^2 na otwór napowietrzający.

Suszarka zasysa powietrze na swojej tylnej ścianie. Dlatego musi być zagwarantowany odpowiednio duży odstęp od ściany. W przeciwnym razie nie będzie zagwarantowane wystarczające doprowadzenie powietrza i funkcjonalność suszarki zostanie ograniczona.

Przestrzegać wymaganych odstępów od ściany.

Przestrzeń powietrzna pomiędzy spodem suszarki i podłogą nigdy nie może zostać zmniejszona (np. przez listwy cokołowe, dywany o długim włosiu).

Wyprowadzenie wylotu

Suszarka może być używana tylko wtedy, gdy wilgotne powietrze wylotowe powstające przy suszeniu jest odprowadzane na zewnątrz przez zainstalowany przewód wylotowy.

Wyjątki przy prowadzeniu przewodu wylotowego należy zrealizować zgodnie z lokalnymi przepisami budowlanymi. Zasięgnąć opinii zakładu kominiarskiego.

- Na czas instalacji przewodu wylotowego odłączyć suszarkę od sieci elektrycznej.
- Upewnić się, że miejsca połączenia są całkowicie uszczelnione.
- Stosować wyłącznie materiały o odporności termicznej przynajmniej $80 \text{ }^\circ\text{C}$.
- W wyprowadzeniu spalin tworzy się kondensat. Dlatego w najniższym położonym miejscu wyprowadzenia spalin należy przewidzieć odprowadzenie kondensatu.

Gardziel przewodu wylotowego (np. przepust ścienny) należy umieścić w taki sposób, żeby wilgotne powietrze wylotowe

- nie dostawało się z powrotem do pomieszczenia suszarki.
- nie powodowało szkód budowlanych ani nadmiernej uciążliwości.

Powietrze wymagane do suszenia jest pobierane z pomieszczenia suszarki. Dlatego przy suszeniu należy się zatroszczyć o wystarczającą wentylację pomieszczenia. W przeciwnym razie istnieje niebezpie-

czeństwo zatrucia gazem przez ewentualne zasysanie spalin z innych urządzeń technicznych lub palenisk, a czas suszenia bardzo się przedłuży.

Unikać

- długich przewodów wylotowych.
- wielu i ciasnych łuków lub kolan.

Pozwoli to na uniknięcie niskiej wydajności suszenia i wysokiego zapotrzebowania na czas i energię.

Proszę zastosować

- na przewód wylotowy: wąż wylotowy* lub rurę kanalizacyjną z tworzywa sztucznego (np. system rur HT) o minimalnej średnicy 100 mm.

- do wyprowadzenia wylotu na zewnątrz: przepust ścienny* lub przyłącze okienne*.

*wyposażenie dodatkowe

Obliczanie łącznej długości rur

Przewód wylotowy z kolanami i różnymi elementami stanowi opór dla powietrza wylotowego. Ten opór jest uwzględniany w formie zastępczej długości rur. **Zastępcza długość rur** mówi o tym, o ile większy jest opór np. kolana w porównaniu do 1 metra prostej rury kanalizacyjnej z tworzywa (tabela I).

Po zsumowaniu długości zastępczych wszystkich elementów uzyskuje się **łączną długość rur**. Łączna długość rur mówi o tym, jak duży jest opór całego systemu wylotowego.

Ponieważ większa **średnica rur** zmniejsza opór, większa łączna długość rur wymaga większej średnicy rur (tabela II).

Sposób postępowania

1. Zmierzyć długość wymaganą do prostoliniowego ułożenia przewodu wylotowego. Przemnożyć tę wartość przez odpowiednie długości zastępcze rur z **tabeli I**.
2. Ustalić ilość wymaganych kolan i elementów. Wyliczyć ich długości zastępcze za pomocą **tabeli I**.
3. Zsumować wszystkie ustalone w ten sposób długości zastępcze rur: otrzymuje się łączną długość rur.
4. Sprawdzić w **tabeli II**, jaka średnica rur jest wymagana dla ustalonej łącznej długości rur.

Instalacja

Tabela I	
Element	Długość zastępcza
Rura wylotowa (Alu-Flex)* / Rura sztywna (odporność temperaturowa min. 80 °C)	
– 1 m ułożony prosto lub 1 m rury prostej	1,0 m
– kolano 45° (promień gięcia = 0,25 m)	0,6 m
– kolano 90° (promień gięcia = 0,25 m)	0,8 m
Zastosowanie przepustu ściennego lub przyłącza okiennego stanowi wyjątek przy wyprowadzaniu wylotu. Należy to wykonać zgodnie z lokalnymi przepisami budowlanymi. Zasięgnąć opinii zakładu kominarskiego.	
Przepust ścienny* lub przyłącze okienne*	
– z wkładem siatkowym	3,8 m
– z klapą przeciwzrotną (klapą uchylną)	1,5 m
Kłapa przeciwzrotna*	14,3 m
* wyposażenie dodatkowe	

Tabela II	
Maksymalna dopuszczalna łączna długość rur	wymagana średnica
20 m	100 mm
40 m	125 mm
80 m	150 mm

Przykładowe obliczenia

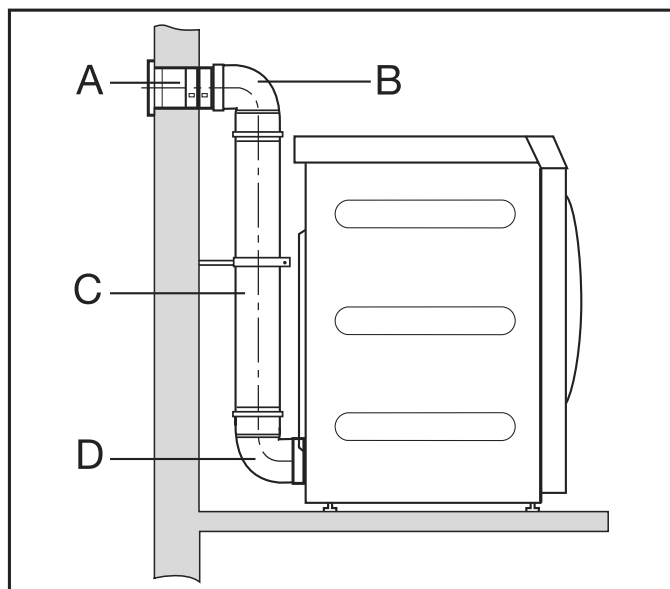

A	Przepust ścienny, z wkładem siatkowym = 1 x 3,8 m długości zastępczej	= 3,8 m
B/D	2 kolana, 90° = 2 x 0,8 m długości zastępczej	= 1,6 m
C	Rura 0,5 m = 0,5 x 1 m długości zastępczej	= 0,5 m
Łączna długość rur		= 5,9 m

Rezultat: łączna długość rur wynosi mniej niż 20 m (zgodnie z tabelą II). Dlatego wystarczająca jest średnica rur 100 mm.

Wymiarowanie przyłącza wylotowego

Widok z góry

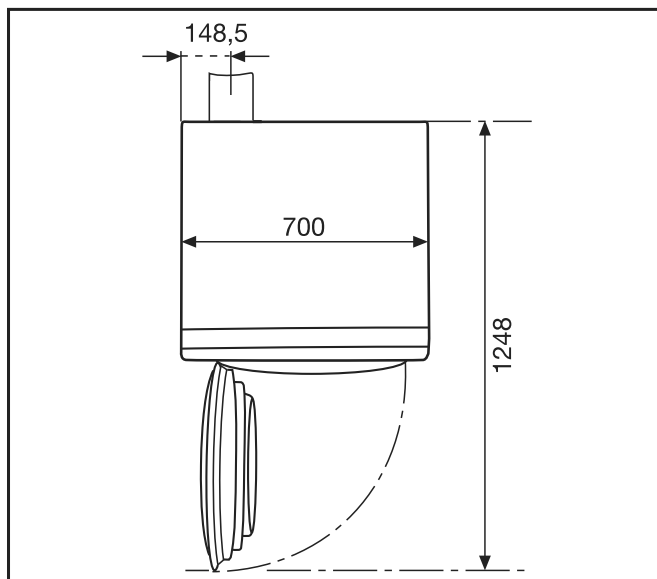

Widok z tyłu

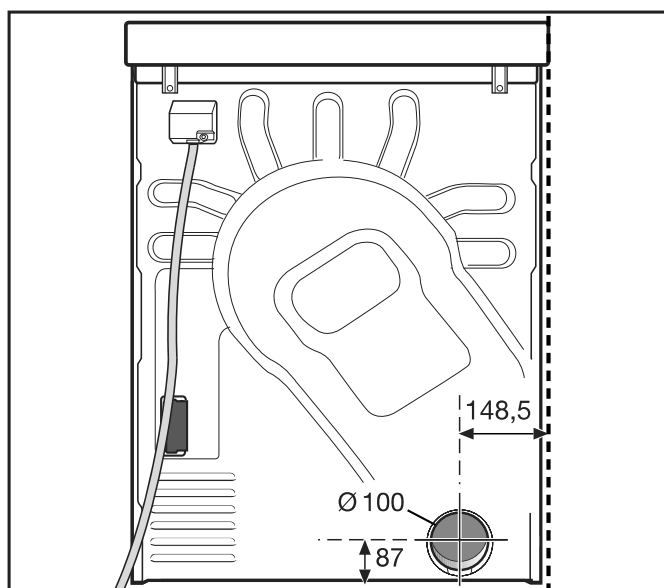

Wyprowadzenie wylotu z rurą wciśkaną

- Potrzebne są
- króciec przyłączeniowy (dołączony).
 - rury i złączki dostępne w handlu.

Stosować wyłącznie materiały o odporności termicznej przynajmniej 80 °C.

Instalacja

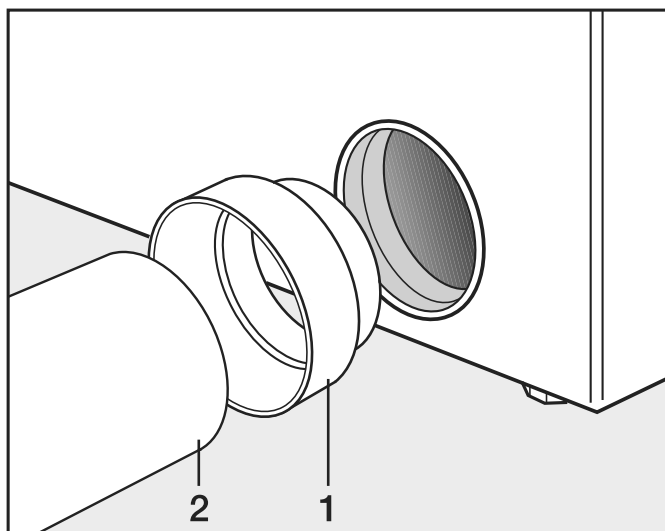

- Zainstalować króciec przyłączeniowy (1) i rurę (2).

⚠ Owinąć miejsce połączenia odporną temperaturowo metaliczną taśmą klejącą.

Wyprowadzenie wylotu z rurą Alu-Flex

Potrzebne są

- adapter (dołączony).
- rura wylotowa Alu-Flex (wyposażenie dodatkowe).

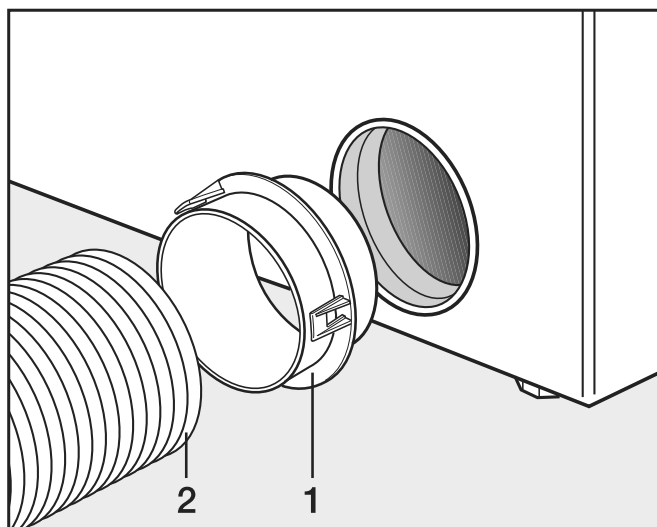

- Zainstalować adapter (1) i rurę wylotową Alu-Flex (2).

⚠ Owinąć miejsce połączenia odporną temperaturowo metaliczną taśmą klejącą.

Zbiorny przewód wylotowy

Zbiorny przewód wylotowy jest dozwolony tylko w wyjątkowych przypadkach. Zbiorny przewód wylotowy musi zostać odebrany przez zakład kominiarski.

⚠ Dla każdej suszarki należy zainstalować klapę przeciwwrotną. W przeciwnym razie spływająca z powrotem woda kondensacyjna może uszkodzić suszarki i zagrozić ich bezpieczeństwu elektrycznemu.

Przy instalacji 3 do maksymalnie 5 suszarek średnica rury **D** musi zostać zwiększona.

Ilość suszarek	Współczynnik zwiększenia dla średnicy rury z tabeli II
3	1,25
4-5	1,5

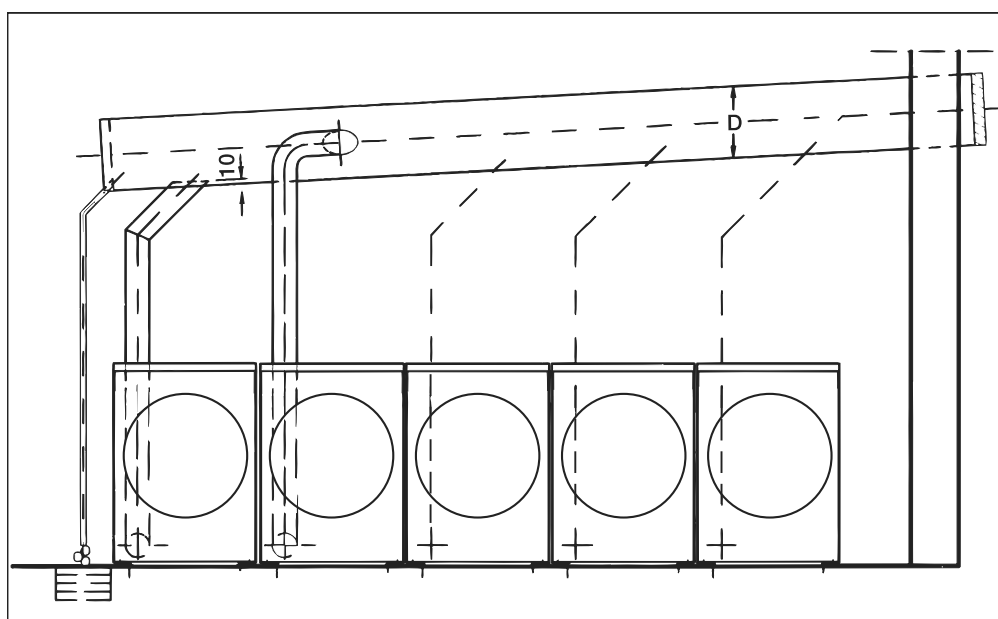

Wskazówka dotycząca urządzeń zewnętrznych

Pojawia się wskazówka dotycząca zewnętrznego sprzętu.

- Potwierdzić za pomocą symbolu *OK*.

Jeśli występuje Connector Box, należy go podłączyć przed pierwszym uruchomieniem. W tym celu pralka musi być odłączona od sieci elektrycznej. Dopiero potem rozpocząć pierwsze uruchomienie.

Opcje/Wyposażenie dodatkowe

Elementy wyposażenia mogą zostać dobudowane lub wbudowane tylko wtedy, gdy jest to wyraźnie dozwolone przez firmę Miele. Jeśli zostanie dobudowane lub wbudowane inne wyposażenie, przypadają roszczenia wynikające z gwarancji, rękojmi i/lub odpowiedzialności za produkt.

Wyposażenie pralki

Connector Box

Connector Box umożliwia podłączenie zewnętrznego sprzętu Miele i innych dostawców do maszyny Miele Professional.

Connector Box jest zasilany prądem przez urządzenie Miele Professional.

Dostępny oddzielnie zestaw składa się z Connector Box i odpowiednich materiałów mocujących do łatwego umieszczenia na urządzeniu lub też na ścianie.

Zarządzanie obciążeniem szczytowym/energią

Poprzez Connector Box można przyłączyć system zarządzania obciążeniem szczytowym lub energią.

System zarządzania energią nadzoruje zużycie energii obiektu, aby w zamierzony sposób dezaktywować chwilowo pojedyncze odbiorniki poprzez funkcję obciążenia szczytowego, unikając w ten sposób przekroczenia obciążenia granicznego.

W przypadku aktywacji funkcji obciążenia szczytowego grzanie zostaje wyłączone a program zostaje wstrzymany. Na wyświetlaczu pojawia się odpowiedni komunikat.

Po zakończeniu funkcji obciążenia szczytowego program jest kontynuowany automatycznie.

Przyłącze dozowania płynów

W przypadku dozowania płynnych środków piorących zewnętrzne pompy dozujące płyn mogą być sterowane poprzez Connector-Box. Do każdego wyjścia pompy dozującej przypisane jest wejście czujnika stanu opróżnienia. W razie potrzeby można użyć tych wejść. Dodatkowo do każdego wyjścia dozowania można podłączyć przepływomierz w celu monitorowania wielkości dozowania.

W przypadku stosowania i łączenia pomocniczych środków piorących i produktów specjalnych należy bezwzględnie przestrzegać wskázówek producenta.

Urządzenie inkasujące

Pralkę można wyposażyć poprzez Connector-Box w indywidualny system inkasujący, dostępny jako wyposażenie dodatkowe.

Wymagane programowanie może zostać przeprowadzone podczas pierwszego uruchomienia. Po zakończeniu pierwszego uruchomienia zmiany mogą być dokonywane wyłącznie przez dystrybutora Miele lub pracownika serwisu Miele.

Należy pamiętać, aby w razie potrzeby ustawić status Connector Boxa na poziomie administratora na „wł.”. Ustawienia systemu inkasującego można następnie wprowadzać na poziomie administratora. Aktywacja systemu inkasującego nie jest przeprowadzana z poziomu administratora.

Interfejs Wi-Fi/LAN Pralka jest wyposażona w interfejs Wi-Fi/LAN do wymiany danych. Złącze danych udostępnione na przyłączy LAN odpowiada SELV (Safety Extra-Low Voltage). Podłączenie LAN odbywa się za pomocą wtyczki RJ45 wg EIA/TIA 568B.

Podłączone urządzenia muszą również odpowiadać SELV.

Instalacja

Wyposażenie suszarki

Skrzynka komunikacyjna

Opcjonalna skrzynka komunikacyjna umożliwia podłączenie zewnętrznego sprzętu Miele i innych dostawców do urządzenia Miele Professional. Sprzęt zewnętrzny to np. system inkasujący, moduł zarządzania energią, czujnik ciśnieniowy lub zewnętrzna kłapa wylotowa.

Skrzynka komunikacyjna jest zasilana przez urządzenie Miele Professional.

Dostępny oddzielnie zestaw składa się ze skrzynki komunikacyjnej i odpowiednich materiałów mocujących do łatwego umieszczenia na urządzeniu lub też na ścianie.

System inkasujący

Suszarka może opcjonalnie zostać wyposażona w system inkasujący (wyposażenie dodatkowe Miele). W tym celu serwis Miele musi zaprogramować odpowiednie ustawienia w elektronice suszarki i podłączyć system inkasujący.

APCL106

Poprzez dostępny opcjonalnie moduł komunikacyjny Miele można skonfigurować wymianę danych pomiędzy urządzeniem Miele Professional i urządzeniem służącym do przetwarzania danych, w standardzie Ethernet lub WiFi.

Moduł komunikacyjny wsuwa się do przygotowanej fabrycznie wnęki komunikacyjnej urządzenia. Moduł komunikacyjny oferuje możliwość inteligentnej komunikacji z zewnętrznymi systemami (np. centralnym inteligentnym terminalem płatniczym lub rozwiązaniami płatniczymi) przez aplikację. Dodatkowo mogą zostać odczytane szczegółowe informacje o stanie urządzenia i statusie programu.

Ten moduł stanowi podstawę dla komunikacji kablowej z Miele MOVE.

Połączenie urządzenia z aplikacją „Miele@home“ dla urządzeń domowych jest niemożliwe.

Moduł komunikacyjny jest przewidziany wyłącznie do zastosowań profesjonalnych i jest zasilany bezpośrednio przez urządzenie Miele Professional. Dodatkowe podłączenie elektryczne nie jest wymagane. Wyprowadzone z modułu komunikacyjnego złącze Ethernet spełnia wymagania SELV (Safety Extra-Low Voltage) zgodnie z EN 60950. Podłączone urządzenia zewnętrzne również muszą odpowiadać SELV.

Otwieranie poziomu administratora

- Włączyć pralnicę.

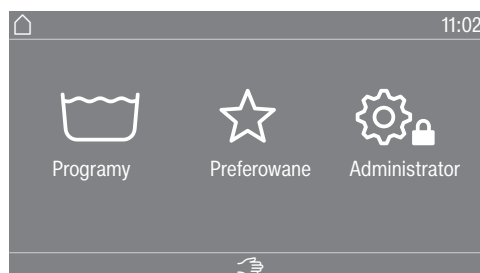

- Nacisnąć przycisk dotykowy Administrator .

Wyświetlacz przechodzi do menu Poziom administratora.

Otwieranie poziomu administratora (samoobsługa)

- Włączyć pralnicę i otworzyć drzwiczki pralnicy.
- ① Nacisnąć przycisk dotykowy *Start/Stop* i przytrzymać go naciśniętym podczas wykonywania kroków ②–③.
- ② Zamknąć drzwiczki pralnicy.
- ③ Poczekać, aż migający przycisk dotykowy *Start/Stop* zacznie się świecić stale.
- ④ Puścić przycisk dotykowy *Start/Stop*, gdy przycisk dotykowy *Start/Stop* zacznie się świecić stale.

Dostęp poprzez kod

Poziom administratora musi zostać odblokowany za pomocą kodu.

Kod brzmi **8000** (ustawienie fabryczne).

Po wprowadzeniu kodu uzyskuje się dostęp do poziomu administratora. Poszczególne możliwości ustawień są opisane w kolejnych rozdziałach.

Zmiana kodu

Kod dostępu do poziomu administratora można zmienić, żeby zabezpieczyć pralnicę przed nieuprawnionym dostępem.

Jeśli kod nie będzie później znany, należy poinformować serwis. Serwis musi zresetować kod.

Zanotować nowy kod i zachować go w bezpiecznym miejscu.

Kończenie ustawień

- Nacisnąć symbol .

Wyświetlacz przełącza się o jeden poziom menu z powrotem.

- Nacisnąć symbol .

Wyświetlacz przechodzi do menu głównego.

Poziom administratora pralnicy

Obsługa / Wskazania

Język

Zawartość wyświetlacza może być wyświetlana w różnych językach. Poprzez podmenu Język można wybrać ustawiony na stałe język administracyjny.

Dla bieżącego programu język obsługi może zostać zmieniony za pomocą przycisku dotykowego .

Wybór języków

Na wyświetlaczu mogą być widoczne różne języki obsługi. Za pomocą tego ustawienia określa się sposób wyboru języków.

Ustawienie międzynarodowe

Do wyboru jest 6 języków. Przycisk dotykowy  jest nieaktywny. Przestrzegać ustawienia Ustalanie języków.

Wybór języka

Za pomocą przycisku dotykowego  można wybrać jeden język. Do wyboru są wszystkie języki (ustawienie fabryczne).

Kolejność pierwszych 4 języków może ulec zmianie. W tym miejscu wyświetlane są najczęściej wybierane języki.

Domyślny język

Języka obsługi nie można zmienić. Język obsługi odpowiada językowi administratora. Przycisk dotykowy  jest nieaktywny.

Ustalanie języków

Języki dla ustawienia Wybór języków Międzynarodowy mogą zostać zmienione.

Można wybrać 6 języków. Do wyboru są wszystkie języki.

Jeśli do wyboru języków ma zostać dodany nowy język:

- Wybrać język, który ma zostać zastąpiony.

Wyświetlone zostają wszystkie dostępne języki.

- Wybrać i potwierdzić język, który powinien zastąpić wybrany wcześniej język.

Nowy język zostaje wyświetlony w miejscu, w którym został zastąpiony stary język.

Wskazania godzinny

Po wybraniu formatu czasu można ustawić godzinę.

Format czasu

- 24-godz.
- 12-godz.
- Bez zegara

ustawić

- Tutaj można ustawić godzinę.

Data

Po wybraniu formatu daty można ustawić datę.

Format daty

- DD.MM.YYYY
- YYYY.MM.DD
- MM.DD.YYYY

	<p><u>Data</u></p> <p>- Teraz można ustawić datę.</p>
Logo	<p>Dla interfejsu użytkownika można ustawić różne logo.</p>
Ekran startowy	<p>Dla ekranu startowego można ustawić różne widoki. Ekran startowy jest wyświetlany po wyjściu z podmenu.</p>
Tryb	<p>Istnieje możliwość ustawienia różnych trybów roboczych.</p>
Jasność wyświetlacza	<p>Jasność wyświetlacza może zostać zmieniona. Ustawienie zależy od warunków oświetleniowych w otoczeniu urządzenia.</p> <p>Ustawianie odbywa się na 10 poziomach.</p>
Wyłączanie -wskazania	<p>W celu zaoszczędzenia energii można wprowadzić takie ustawienie, że po zakończeniu programu lub w przypadku braku obsługi wskazanie wyświetlacza przełączy się automatycznie w tryb czuwania. Standardowo nie następuje automatyczne przełączanie w tryb czuwania.</p> <p>Zmiana tego ustawienia fabrycznego może prowadzić do podwyższonego zużycia energii.</p> <ul style="list-style-type: none">- Wył.- wł. po 10 min, nie w bież. pr.- logo po 10min, nie w bież. pr.- wł. po 10 min- wł. po 30 min, nie w bież. pr.- logo po 30min, nie w bież. pr.- wł. po 30 min
Wyłączanie -urządzenie	<p>W celu zaoszczędzenia energii można wprowadzić takie ustawienie, że po zakończeniu programu lub w przypadku braku obsługi pralnica przełączy się automatycznie w tryb czuwania. Standardowo nie następuje automatyczne przełączanie w tryb czuwania.</p> <p>Zmiana tego ustawienia może prowadzić do podwyższonego zużycia energii.</p> <ul style="list-style-type: none">- bez wyłączenia (ustawienie fabryczne)- Wyłączenie po 15 minutach- Wyłączenie po 20 minutach- Wyłączenie po 30 minutach
Głośność	<p>Głośność różnych sygnałów może zostać zmieniona.</p> <p>Dźwięk jest ustawiany na 7 poziomach i dodatkowo może zostać wyłączony.</p> <ul style="list-style-type: none">- Dźwięk zakończenia- Dźwięk przycisków- Dźwięk powitalny- Dźwięk błędu <p>Dźwięk błędu może zostać włączony lub wyłączony.</p>

Poziom administratora pralnicy

Widoczność parametrów	<p>Przy wybieraniu programu wyświetlane są różne parametry, jak temperatura, ilość obrotów, funkcje dodatkowe itd. Tutaj można ustalić, które parametry nie powinny być wyświetlane. Parametry nie będą mogły być więcej zmieniane ew. nie będą więcej wyświetlane.</p> <p>Ustawienie fabryczne: wszystkie parametry widoczne (zaznaczone na pomarańczowo)</p>
Sortowanie funkcji dodatkowych	<p>W ustawieniu Widoczność parametrów w dolnym wierszu jest wyświetlane Zarz. f. dodatk.. Nacisnąć przycisk dotykowy, żeby zmienić kolejność funkcji dodatkowych (patrz rozdział „Poziom administratora“, punkt „Przyporządkowanie programów“).</p>
Programow. startu	<p>Wskazanie opóźnienia startu (timera) może zostać włączone lub wyłączone.</p> <p>Ustawienie fabryczne: wł.</p>
Pamięć	<p>Po uruchomieniu programu pralnica zapamiętuje ostatnio wybrane ustawienia programu prania (temperatura, ilość obrotów i niektóre opcje).</p> <p>Przy ponownym wybraniu programu prania pralnica wyświetla zapamiętane ustawienia.</p> <p>Ustawienie fabryczne: wył.</p>
Sterowanie ręczne	<p>Funkcja Sterowanie ręczne może zostać włączona lub wyłączona. Włączenie może następować z identyfikacją lub bez.</p>
Zapętlenie	<p>Funkcja Zapętlenie może zostać włączona lub wyłączona.</p>
System miar	<p>Można wybrać, czy temperatura i waga mają być wyświetlane w „metrycznych”, czy w „imperialnych” jednostkach miary.</p>
Kod administratora	<p>Kod dostępu do poziomu administratora można zmienić. Kod Administrator jest niezależny od kodu Ekspert.</p> <ul style="list-style-type: none">■ Wprowadzić aktualny kod.■ Wprowadzić nowy kod. <p>Przy tworzeniu nowego kodu ciągi cyfr, jak np. 1234, oraz numery czterocyfrowe złożone z tych samych cyfr, jak np. 2222, są niedozwolone.</p>
Wi-Fi	<p>W tym menu można skonfigurować połączenie pralnicy z siecią (patrz rozdział „Połączenie z siecią“).</p>

Wybór programów

Sterowanie

Wskazówka: Dokonać najpierw wszystkich koniecznych ustawień i zmian na pralnicy, zanim wybierze się jedną z poniższych opcji. W przypadku wybrania opcji „WS-pojedyncze“ lub „WS-logo“ po zakończeniu menu *Poziom administratora* nie można więcej otworzyć menu administratora poprzez wyświetlacz.

Standard (ustawienie fabryczne).

Wszystkie funkcje i programy mogą zostać wyświetlone.

WS-pojed.

Do wyboru są nawet 24 programy. W ustawieniu Programy preferowane można ustalić, które programy mają być oferowane.

WS-logo

Do wyboru są nawet 24 programy. W ustawieniu Programy preferowane można ustalić, które programy mają być oferowane.

Zewnętrzny wybór programu

Wybór programu następuje za pomocą modułu komunikacyjnego z siecią Ethernet, np. poprzez zewnętrzny terminal.

Poziom administratora pralnicy

Pakiety programowe

Wybór programów może zostać rozszerzony przez aktywację pojedynczych programów z pakietów programowych dla grup docelowych.

Wybrane programy (zaznaczone na pomarańczowo) z pakietów programowych zostaną pokazane na wyświetlaczu przy wybieraniu programu.

Programy preferowane

Po włączeniu alternatywnie można również wybrać program poprzez: ☆ Preferowane.
24 programy można ustawić indywidualnie zgodnie z własnymi preferencjami w formie programów preferowanych.

Dodatkowo te programy preferowane zostaną zaoferowane w wariantach sterowania:

- *WS-logo*
- *WS-pojed.* zaoferowane.

Warianty sterowania ustala się w punkcie Sterowanie.

Wskazówka: Do każdego programu można przyporządkować oddzielną kolorową ramkę. W tym celu w menu „Program przypisania koloru.” musi być wybrane ustawienie *wł.*

Zmiana programów preferowanych

- Wybrać program, który ma zostać zmieniony lub zamieniony.
- Potwierdzić program lub ustawienie do zmiany.

Otwiera się kolejne menu, w którym można wybrać nowy program lub zmienić parametry.

- Nacisnąć obszar wyboru Zachowaj.

Wybór zostaje uaktywniony.

Sortowanie programów

Programy mogą być przesuwane w ramach listy programów i listy programów preferowanych.

Ustawienie fabryczne: *wył.*

Przesuwanie programów

- Nacisnąć obszar wyboru programu, który ma zostać przesunięty.
- Przytrzymać obszar wyboru naciśnięty, aż zmieni się ramka.
- Przesunąć program na żądaną pozycję.

Przyp. kolor. programu

Do programu preferowanego można przyporządkować ramkę. Program preferowany otrzymuje kolorową ramkę na liście wyboru programów preferowanych, której kolor można wybrać.

Ustawienie fabryczne: *wł.*

Kod Ekspert

Aby anulować program dezynfekujący, należy wprowadzić kod. Kod można zmienić.

Kod Ekspert jest niezależny od kodu Poziom administratora.

Kod brzmi: 8 0 0 0

W przypadku zmiany kodu należy zapisać nowy kod.

Technika procesowa

Bez zagnieceń

Ochrona przed zagniataniem redukuje tworzenie zagnieceń po zakończeniu programu. Bęben porusza się jeszcze nawet do 30 minut po zakończeniu programu.

Drzwiczki pralnicy mogą zostać otwarte w każdej chwili.

Ustawienie fabryczne: wł.

Automatyczny odpływ wody

Automatyczny odpływ wody może zostać włączony lub wyłączony. Automatyczny odpływ wody prowadzi do tego, że po zakończeniu programu kąpiel piorąca jest zawsze spuszczana. Tak dzieje się również w przypadku programów, które kończą się z wodą w bębnie.

Ustawienie fabryczne: wył.

Serwis

Okres serwisowy

Na wyświetlaczu może zostać wyświetlona informacja serwisowa. Można przy tym ustawić datę lub ilość godzin roboczych.

Można wybrać maksymalnie 2 komunikaty z własnymi tekstami.

Indywidualnie wybrany tekst komunikatu wyświetlany jest na zakończenie programu i można go ukryć za pomocą *OK*. Na zakończenie następnego programu ten sam tekst komunikatu pojawia się ponownie.

Ustawienia

Tutaj ustawiany jest interwał wyświetlania tekstu komunikatu (określony ilością godzin lub datą).

- Ustawienie fabryczne: wył.
- według czasu
Można wybrać interwał w zakresie od 1 do 9999 godzin.
- według daty
Następnie można wprowadzić datę.

Tekst komunikatu

Tutaj można wprowadzić swój indywidualny tekst komunikatu dotyczący zaplanowanych prac konserwacyjnych.

Resetowanie wskazania

Tekst komunikatu jest wyświetlany do momentu, gdy odpowiednie wskazanie zostanie zresetowane na stałe. Tekst komunikatu pojawi się wówczas dopiero po osiągnięciu następnego interwału.

Aplikacje zewnętrzne

Blok. urządz. inkasującego

Blokada urządzenia inkasującego może zostać włączona lub wyłączona. Przy włączonej blokadzie czas do blokady można wybierać spośród różnych okresów.

Connector-Box

Podłączenie zewnętrznego sprzętu odbywa się poprzez Connector Box. Może on zostać włączony lub wyłączony.

Connector Box musi być wybrany, żeby można było dokonać ustawić w menu Dozowanie.

Automat. dozowanie

Automatyczne dozowanie może zostać włączone lub wyłączone.

Poziom administratora pralnicy

Automatyczne dozowanie może być sterowane poprzez Connector Box lub moduł KOM.

Dozowanie

Aby ustawienia w menu Dozowanie zostały zaakceptowane, Connector Box musi być włączony.

Można włączyć 1–6 pomp dozujących.

Po aktywacji pompy dozującej można dokonać dalszych ustawień.

- Dezaktywacja pompy dozuj.
- Kalibracja
- Wydajność (nowa): ml/min
- Współczynnik korekcyjny
- Wielkość pojemnika
- Ostrzeżenie o opróżnieniu
- Reset ostrzeżenia
- Pusty zbiornik
- Przepływo- mierz

Unikanie obciąż. szczyt.

Unikanie obciążenia szczytowego może zostać włączone lub wyłączone. Z tą funkcją wykonywanie programu prania nie zostanie zmienione w przypadku wystąpienia sygnału obciążenia szczytowego. Grzanie pozostanie włączone.

Parametry urządzenia

Maksymalna liczba obrotów

Maksymalna ilość obrotów może zostać włączona poprzez pole przycisku.

Maks. temp. do ustaw.

Maksymalna temperatura może zostać włączona poprzez pole przycisku.

Informacje prawne

[Licencje open source](#)

Tutaj można zapoznać się z informacjami (patrz Ochrona danych WiFi).

Otwieranie poziomu administratora

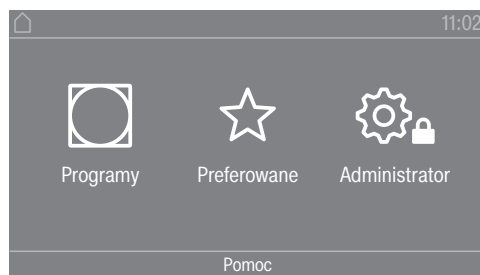

Po naciśnięciu przycisku dotykowego  można się dostać do poziomu administratora.

Dostęp przez kod

Poziom administratora musi zostać otwarty za pomocą kodu.



Ustawienie fabryczne: Kod brzmi **000**.

Zmiana kodu

Kod dostępu do poziomu administratora można zmienić, żeby zabezpieczyć suszarkę przed nieuprawnionym dostępem.

Proszę zachować ostrożność przy przydzielaniu nowego kodu. Jeśli kod nie będzie później znany, należy się zwrócić do serwisu. Serwis musi zresetować kod. Zanotować nowy kod i zachować go w bezpiecznym miejscu.

Kończenie ustawień

- Nacisnąć przycisk dotykowy .
Wyświetlacz przełącza się o jeden poziom menu z powrotem.
- Nacisnąć przycisk dotykowy .
Wyświetlacz przechodzi do menu głównego.

Obsługa / Wskazania

Język

Wyświetlacz może operować w różnych językach. Poprzez podmenu *Język* można wybrać język, który będzie ustawiony na stałe.

Język można zmienić w następujący sposób:

- Na stałe poprzez poziom administratora (= "Język administracyjny").
- Tylko na czas trwania bieżącego programu za pomocą przycisku dotykowego . Po zakończeniu programu zostanie z powrotem wyświetlony „język administracyjny“.

Wybór języków

Wyświetlacz może pokazywać różne języki obsługi. Za pomocą tego ustawienia ustala się, w jaki sposób języki mają być wybierane.

Język można zmienić w następujący sposób:

międzynarodowy

Do wyboru jest 6 języków. Przycisk dotykowy  nie jest aktywny. Przestrzegać ustawienia Ustalanie języków.

Poziom administratora suszarki

wybrane języki

Język może zostać wybrany za pomocą przycisku dotykowego . Do wyboru są wszystkie języki (ustawienie fabryczne).

Kolejność pierwszych 4 języków może się zmienić. W tym miejscu są pokazywane języki, które są najczęściej wybierane.

standardowy język

Język obsługi nie może zostać zmieniony. Język obsługi odpowiada językowi administracyjnemu. Przycisk dotykowy  nie jest aktywny.

Ustalanie języków

Języki dla ustawienia Wybór międzynarodowy mogą zostać zmienione.

Można wybrać 6 języków. Do wyboru są wszystkie języki.

Jeśli do wyboru języków ma zostać dodany nowy język:

- Wybrać język, który ma zostać zastąpiony.

Wyświetlone zostają wszystkie dostępne języki.

- Wybrać i potwierdzić język, który powinien zastąpić wybrany wcześniej język.

Nowy język zostaje wyświetlony w miejscu, w którym został zastąpiony stary język.

Jasność wyświetlacza

Jasność wyświetlacza może zostać zmieniona. Ustawienie zależy od warunków oświetleniowych w otoczeniu urządzenia.

- Ustawianie odbywa się na 10 poziomach.

Godzina

Po wybraniu formatu czasu można ustawić godzinę.

Format czasu

- Ustawienie fabryczne: 24-godz.
- 12-godz.
- Bez zegara

Ustawianie

- Tutaj można ustawić godzinę.

Data

Po wybraniu formatu daty można ustawić datę.

Format daty

Data może się rozpoczynać od dnia, miesiąca lub roku.

Data

Data została ustawiona.

Głośność

Głośność różnych sygnałów może zostać zmieniona.

Można zmienić głośność następujących dźwięków:

- Dźwięk zakończenia
Dźwięk zakończenia sygnalizuje zakończenie programu suszenia.
- Dźwięk przycisków
- Dźwięk powitania
- Dźwięk błędu

Dźwięk błędu sygnalizuje błąd i może zostać wyłączony. Głośność dźwięku błędu nie może zostać zmieniona.

Wskaz. wilg. resztkowej

Dodatkowo do wskaźników stopnia suszenia może być wyświetlana wilgotność resztkowa w procentach.

- Ustawienie fabryczne: Bez danych procentowych
- Z danymi procentowymi

Widoczność parametrów

Przy wybieraniu programu są wyświetlane/oferowane różne parametry. Tutaj można ustalić, które parametry nie powinny być wyświetlane. Tych parametrów nie będzie można również więcej zmienić przy wybieraniu programu.

- Wilgotność resztkowa
- Czas trwania
- Tryb łagodny
- Bez zagnieć
- Wielkość załadunku
- Temperatura suszenia

Wyłączanie wskaźników

W celu oszczędzania energii wyświetlacz zostaje wygaszony i tylko przycisk dotykowy *Start/Stop* miga powoli. Można to zmienić.

Zmiana tego ustawienia prowadzi do podwyższonego zużycia energii.

- Wyl.
Brak wygaszania.
- Wł. po 10 min, nie w bież. pr.
Wyświetlacz pozostaje włączony podczas trwania programu, gaśnie jednak w ciągu 10 minut po zakończeniu programu.
- Logo po 10min nie w bież. pr.
Wyświetlacz pozostaje włączony podczas trwania programu, ale 10 minut po zakończeniu programu na ekranie pojawia się logo.
- Ustawienie fabryczne: Wł. po 10 min
Wyświetlacz gaśnie po 10 minutach.
- Wł. po 30 min, nie w bież. pr.
Wyświetlacz pozostaje włączony podczas trwania programu, gaśnie jednak w ciągu 30 minut po zakończeniu programu.
- Logo po 30min, nie w bież. pr.
Wyświetlacz pozostaje włączony podczas trwania programu, ale 30 minut po zakończeniu programu na ekranie pojawia się logo.
- Wł. po 30 min
Wyświetlacz zostaje wygaszony po 30 minutach.

Wyłączanie urządzenia

W celu zaoszczędzenia energii suszarka wyłącza się automatycznie po zakończeniu programu lub w przypadku braku obsługi. Można to zmienić.

Zmiana tego ustawienia prowadzi do podwyższonego zużycia energii.

- Bez wyłączania
- Ustawienie fabryczne: Wyłączenie po 15 minutach
- Wyłączenie po 20 minutach
- Wyłączenie po 30 minutach

Poziom administrator suszarki

Programow. startu Programowanie startu (timer) może zostać uaktywnione lub zdezaktywowane.

- Ustawienie fabryczne: Wył.
- Wł.

Pamięć Suszarka zapamiętuje ostatnio wybrane ustawienia programu suszenia (stopień suszenia i/lub funkcje dodatkowe lub w niektórych programach czas trwania).

- Ustawienie fabryczne: Wył.
- Wł.

Jednostki temperatury Można wybrać, w jakich jednostkach ma być wyświetlana temperatura.

- Ustawienie fabryczne: °C
- °F

Jednostki wagi Można wybrać, czy wielkość załadunku ma być wyświetlana w „kg” czy w „lb”.

- Ustawienie fabryczne: kg
- lb

Zmiana kodu Istnieje możliwość zmiany kodu dostępu do poziomu administratora.

- Wprowadzić aktualny kod.
- Wprowadzić nowy kod.

Wybór programów

Sterowanie Istnieje możliwość ustawienia obsługi suszarki w wariantcie salonu pralniczego. Obsługa uproszczona odbywa się poprzez szybki wybór. Osoby obsługujące nie mogą zmieniać ustawionych wstępnie programów.

Wskazówka: Dokonać najpierw wszystkich koniecznych ustawień i zmian na suszarce, zanim wybierze się jedną z poniższych opcji.

Ostrożnie: Przy aktywacji jednej z tych opcji poziom administratora przestanie być dostępny.
Poziom administrator nie będzie mógł więcej zostać otwarty poprzez wyświetlacz.
W celu zmiany dalszych ustawień należy postępować zgodnie z poniższym opisem.

Otwieranie poziomu administratora (wariant salonu pralniczego)

- Włączyć suszarkę i otworzyć drzwiczki suszarki.
- ① Naciśnąć przycisk dotykowy *Start/Stop* i przytrzymać go naciśniętym podczas wykonywania kroków ②-③.
- ② Zamknąć drzwiczki suszarki.
- ③ Poczekać, aż migający obecnie przycisk dotykowy *Start/Stop* zaświeci się na stałe...
- ④ ...a następnie puścić przycisk dotykowy *Start/Stop*.

- Standard
Ustawienie fabryczne: Wszystkie (wybrane) programy są do dyspozycji.
- WS-poj.
Do wyboru jest 12 programów.
Należy ustalić w menu Programy preferowane, które 12 programów ma zostać wybrane lub zmienione.
- WS-logo
Do wyboru jest 12 programów.
Należy ustalić w menu Programy preferowane, które 12 programów ma zostać wybrane/zmienione.
- WS-logo (czas zewn.)
4 programy czasowe* z różnymi poziomami temperatury są sterowane czasem poprzez zewnętrzne urządzenie wrzutowe.
Ustawiona wartość determinuje czas trwania i nie może zostać zmieniona przez osobę obsługującą.
* Maksymalny czas trwania programu zostaje ustalony przy pierwszym uruchomieniu.
- WS-logo (czas wewn.)
4 programy czasowe* z różnymi poziomami temperatury są sterowane czasowo poprzez elektronikę suszarki.
Ustawiona wartość narzuca górną granicę czasu trwania i nie może zostać zmieniona przez osobę obsługującą.
* Maksymalny czas trwania programu zostaje ustalony przy pierwszym uruchomieniu.
- Zewn. wybór programu
Za pośrednictwem modułu komunikacyjnego wybór programu może zostać dokonany z zewnętrznego terminala.

Pakiety programowe

Tutaj ustala się zakres programowy suszarki. Można wybrać wszystkie lub pojedyncze programy z poszczególnych pakietów programowych.

Zostaje ustawiony dodatkowy zakres programowy suszarki. Programy są wymienione w rozdziale „Przegląd programów“.

Programy preferowane

Po włączeniu alternatywnie można również wybrać program poprzez:
☆ Preferowane.
12 programów można ustawić indywidualnie zgodnie z własnymi preferencjami w formie programów preferowanych.

Dodatkowo te programy preferowane zostaną zaoferowane w wariantach sterowania:

- *WS-wielokr. (12 progr.)*
- *WS-poj. (4 progr.)* (pierwsze 4 lub 12 programów preferowanych).

Warianty sterowania ustala się w punkcie Sterowanie.

Wskazówka: Do każdego programu można przyporządkować oddzielny kolor. W tym celu w menu Przyp. kolor. programu musi być wybrane ustawienie *Wł.*

Zmiana programów preferowanych

- Wybrać program, który ma zostać zmieniony lub zamieniony.
- Potwierdzić program lub ustawienie do zmiany.

Otwiera się kolejne menu, w którym można wybrać nowy program lub zmienić parametry.

- Potwierdzić za pomocą przycisku dotykowego Zapamiętaj.

Wybór zostaje uaktywniony.

Programy specjalne

Można zestawić indywidualnie 5 programów specjalnych i zapamiętać je jako programy wilgotnościowe lub programy czasowe z dowolną nazwą.

Wprowadzić najpierw nazwę programu.

- Wybrać program specjalny, który ma zostać zmieniony.

Otwiera się menu Zachowaj jako.

- Wprowadzić nazwę za pomocą znajdujących się pod linią liter i symboli.
- Nacisnąć przycisk dotykowy Zapamiętaj.

Teraz można wprowadzić parametry dla Program wilg. resztk. lub Program czasowy.

Fabrycznie zaprogramowano wstępnie 5 programów specjalnych. Te programy specjalne można zmienić.

Programy specjalne są uzupełnieniem pakietów programowych. Wprowadzić nazwy i właściwości utworzonych programów specjalnych w rozdziale „Przegląd programów“ w tabeli „Programy specjalne“.

Program wilg. resztk.:

- Końc. wilg. resztkowa:
-6% (suche) – 40% (wilgotne)
- Czas dosuszania:
0–60 minut
- Temperatura (powietrze procesowe):
zimne – 75 °C
- Temperatura schładzania (powietrze procesowe):
40–55 °C
 - Główne obr. bębna:
20–600 sekund
 - Pauza:
2–15 sekund
 - Rewers. bębna:
20–600 sekund
- Bez zagnieień

- Główne obr. bębna:
0–500 sekund
- Pauza:
100–3000 sekund
- Rewers. bębna:
0–500 sekund

Program czasowy:

- Czas trwania:
5–180 minut
- Temperatura (powietrze procesowe):
zimne – 75 °C
- Temperatura schładzania (powietrze procesowe):
40–55 °C
 - Główne obr. bębna:
20–600 sekund
 - Pauza:
2–15 sekund
 - Rewers. bębna:
20–600 sekund
- Bez zagnieć
 - Główne obr. bębna:
0–500 sekund
 - Rewers. bębna:
0–500 sekund
 - Pauza:
100–300 sekund

Przyporządk. programów

Programy mogą być przesuwane w ramach listy programów i listy programów preferowanych.

- Ustawienie fabryczne: Wył.
- Wł.

Przesuwanie programów / programów preferowanych

Programy (menu Programy - wybór pojedynczy) można przesunąć/przyporządkować. Można również przesunąć/przyporządkować programy preferowane, które zostały zmodyfikowane na *Poziomie administratora* w punkcie *Programy preferowane*.

- Nacisnąć program, który ma zostać przesunięty.
- Przytrzymać przycisk dotykowy naciśnięty, aż zmieni się ramka.
- Przesunąć program na żądaną pozycję.

Przyp. kolor. programu

Do programu preferowanego można przyporządkować określony kolor. Program preferowany otrzymuje kolorową ramkę na liście programów preferowanych, której kolor można wybrać.

- Ustawienie fabryczne: Wył.
- Wł.

Technika procesowa

Poziom administratora suszarki

Bez zagnieceń

Po zakończeniu programu bęben obraca się z przerwami, gdy tekstylia nie zostaną natychmiast wyjęte.

Zmiana tego ustawienia prowadzi do podwyższonego zużycia energii.
Ustawienie dla ochrony przed zagniataniem (☞) może zostać wyłączone albo można wybrać czas od 1 do 12 godzin.
Ustawienie fabryczne: 2 godziny

Stopnie suszenia

Zmiana tego ustawienia prowadzi do podwyższonego zużycia energii.

Stopnie suszenia programów Tkaniny do gotow./kolor., Tkaniny delikatne i Automatic plus mogą zostać indywidualnie dostosowane.

Ustawianie stopni suszenia Tkaniny do gotow./kolor., Tkaniny delikatne i Automatic plus odbywa się na 7 poziomach.
Ustawienie fabryczne: normalnie

Ustawienie wilgotności resztkowej dla stopnia suszenia Do maglowania odbywa się na 11 poziomach od 16% (bardziej suche) do 26% (bardziej wilgotne).

Ustawienie fabryczne: 20%

Zaawans. schładzanie

Gdy uaktywnione jest zaawansowane schładzanie, po zakończeniu programu temperatura bębna jest sprawdzana co ok. 1 minutę, zanim urządzenie przejdzie do trybu czuwania. Jeśli temperatura przekracza 55 °C, suszarka schładza do temperatury poniżej 55 °C.

Zmiana tego ustawienia prowadzi do podwyższonego zużycia energii.
- Ustawienie fabryczne: Wył.
- Wł.

Temperatura schładzania

Po zakończeniu programu pranie jest automatycznie schładzane. We wszystkich programach faza automatycznego schładzania może zostać ustawiona na niższą temperaturę, przez co faza schładzania ulegnie przedłużeniu.

Zmiana tego ustawienia prowadzi do podwyższonego zużycia energii.
Ustawienie może zostać zmienione w zakresie 40 °C–55 °C.
Ustawienie fabryczne: 55 °C

Taktowanie dmuchawy

Taktowanie dmuchawy jest konieczne, żeby uwolnić pranie, które przywarło do drzwiczek wewnętrznych bębna. W przypadku suszarek z pompą ciepła taktowanie dmuchawy jest konieczne dla funkcji suszenia pościeli.
Dmuchawa jest włączana i wyłączana w określonych odstępach czasu.

Dezaktywacja taktowania

Opóźnienie po starcie

Czas wył. dmuchawy

Cykle rewersowania

Serwis

Wyczyścić kanały pow.

Elektronika suszarki ustala stopień negatywnego wpływu przez kłaczki lub pozostałości środków piorących w filtrach kłaczek i w przewodzie wylotowym. Pojawia się komunikat kontrolny. Można ustawić, przy jakim stopniu występowania kłaczek powinien się pojawiać ten komunikat.

Gdy komunikat pojawia się na wyświetlaczu, chociaż filtr kłaczek jest czysty, wydajność przewodu wylotowego jest na granicy. Miele zaleca, żeby poprawić prowadzenie powietrza wylotowego. Złe wyprowadzenie przewodu wylotowego skutkuje dłuższymi czasami trwania programów i większym zużyciem energii.

Chodzi o ten komunikat kontrolny, na który można wpływać: *Wyczyścić kanały pow.*

- Wył.

Komunikat kontrolny nie jest wyświetlany. W przypadku szczególnie silnego upośledzenia przepływu powietrza następuje przerwanie programu, niezależnie od tej opcji.

- Niewrażliwe

Komunikat kontrolny pojawia się dopiero przy dużym napływie kłaczek.

- Ustawienie fabryczne: normalnie

- Wrażliwe

Komunikat kontrolny pojawia się już przy niewielkim napływie kłaczek.

Czyszczenie sit

Filtr kłaczek w obszarze prowadzenia powietrza musi być regularnie czyszczony. Można zdefiniować odstęp w godzinach dla komunikatu kontrolnego.

Wybór właściwego okresu czasu zależy od tego, jak duży jest napływ kłaczek lub jak często ma być czyszczony filtr np. ze względów higienicznych.

Na wyświetlanie tego komunikatu kontrolnego można wpływać:

Czyszczenie sit

- Okres czasu od 5–55 godzin

- Ustawienie fabryczne: po 55 godzinach

- Wył.

Okres serwisowy

Suszarka wyświetla indywidualny tekst komunikatu po dowolnie wybranym czasie, że powinny zostać przeprowadzone określone prace konserwacyjne.

Mogą zostać ustawione 3 różne teksty komunikatów 1/2/3. Każdy tekst komunikatu jest redagowany w języku i w czcionce aktualnego języka administracyjnego.

Indywidualnie wybrany tekst komunikatu jest pokazywany na koniec programu i może zostać wygaszony za pomocą OK. Na koniec następnego programu ten sam tekst komunikatu pojawia się ponownie.

Ustawienia

Tutaj ustawia się okres czasu (określony w ilości godzin lub w dacie), po jakim powinien zostać wyświetlony tekst komunikatu.

Poziom administratora suszarki

- Ustawienie fabryczne: wył.
- Po czasie
Można wybrać okres czasu od 1–9999 godzin.
- Po dacie
Można wprowadzić datę.

Tekst komunikatu

Tutaj można wprowadzić swój indywidualny tekst komunikatu dla zaplanowanych prac serwisowych. Można zredagować jeden, 2 lub wszystkie 3 teksty komunikatów 1/2/3.

Resetowanie wskazań

Tekst komunikatu jest wyświetlany dotąd, aż wskazanie zostanie zresetowane na stałe. Tekst komunikatu pojawi się wówczas dopiero po osiągnięciu następnego okresu.

Aplikacje zewnętrzne

Zewn. klapa wylotowa

Podłączenie zewnętrznego sprzętu odbywa się poprzez skrzynkę komunikacyjną Miele.

Przesunięcie czasowe pomiędzy momentem sterowania zewnętrzną klapą wylotową i włączeniem silnika bębna/dmuchawy jest regulowane.

Podczas otwierania klapy wylotowej na wyświetlaczu pojawia się odpowiednie wskazanie.

- Ustawienie fabryczne: wył.

Tę opcję należy wybrać zawsze wtedy, gdy nie ma potrzeby sterowania klapą wylotową. Dzięki temu unika się przerwania programu.

- wł. (1 sekunda do 5 minut)

Dodatkowa dmuchawa

Podłączenie zewnętrznego sprzętu odbywa się poprzez skrzynkę komunikacyjną Miele.

Dodatkowy wentylator jest włączany przez suszarkę (poprzez skrzynkę komunikacyjną) równocześnie z wewnętrznym wentylatorem.

- Wył.

- Wł.

Czujnik ciśnienia

Podłączenie zewnętrznego sprzętu odbywa się poprzez skrzynkę komunikacyjną Miele.

Przy podłączeniu do zbiorczego przewodu wylotowego może wystąpić konieczność, przy określonych warunkach ciśnieniowych w przewodzie wylotowym, przerwania pracy suszarki lub niedopuszczenia do jej rozpoczęcia. Sprawdzanie zewnętrznego czujnika ciśnienia jest dokonywane tylko wtedy, gdy zewnętrzna klapa wylotowa i/lub zewnętrzny wentylator dodatkowy są zaprogramowane na „wł.“.

Podczas otwierania klapy wylotowej na wyświetlaczu pojawia się odpowiednie wskazanie.

- Wył. = nieaktywny

- Kontakt zwierny = aktywny

Reakcja na **wysoki potencjał**

- Kontakt rozwierny = aktywny

Reakcja na **niski potencjał**

Sygnal obciąż. szczytowego

Podłączenie zewnętrznego sprzętu odbywa się poprzez skrzynkę komunikacyjną Miele.

Funkcja obciążenia szczytowego umożliwia włączenie suszarki w system zarządzania energią. Gdy zostanie zarejestrowany sygnał, grzanie suszarki wyłącza się chwilowo lub nie jest w ogóle włączane.

Sygnal obciążenia szczytowego jest możliwy zarówno poprzez skrzynkę komunikacyjną, jak i moduł KOM.

- Ustawienie fabryczne: Bez funkcji

- Obciążenie szczyt. z 230V

Poziom administratora suszarki

	<ul style="list-style-type: none">- Obciążenie szczyt. z 0V- Moduł KOM
Unikanie obciąż. szczyt.	<div style="border: 1px solid black; padding: 5px;"><p>Z tą funkcją wykonywanie programu higienicznego nie zostanie zmienne w przypadku wystąpienia sygnału obciążenia szczytowego. Grzanie pozostanie włączone.</p></div> <ul style="list-style-type: none">- Ustawienie fabryczne: Wyl.- Wł.
Wybór modułu KOM	<div style="border: 1px solid black; padding: 5px;"><p>Ta suszarka jest wyposażona w zintegrowany moduł WiFi. Suszarka może jednak zostać również wyposażona w moduł zewnętrzny.</p></div> <ul style="list-style-type: none">- Ustawienie fabryczne:<ul style="list-style-type: none">Wyl.- Moduł wewnętrzny<ul style="list-style-type: none">Używany jest wewnętrzny moduł WiFi.- Moduł zewnętrzny<ul style="list-style-type: none">Do wnęki modułowej jest wsunięty moduł XKM.
Dostępność produktów cyfrowych Miele	<p>Możliwość korzystania z produktów cyfrowych Miele zależy od dostępności usług w Państwa lokalizacji.</p> <p>Nie wszystkie usługi są dostępne w każdej lokalizacji.</p> <p>Informacje o dostępności można uzyskać na stronie internetowej www.miele.com.</p>
WiFi / LAN	<div style="border: 1px solid black; padding: 5px;"><p>Umożliwia sterowanie połączeniem sieciowym suszarki.</p><p>Połączenie sieciowe suszarki do stosowania cyfrowych narzędzi Professional Tools jest możliwe wyłącznie z zewnętrznym modułem. Moduł wewnętrzny może być stosowany wyłącznie przez serwis Miele.</p></div> <ul style="list-style-type: none">- Dezaktywacja (widoczne, gdy sieć jest uaktywniona)<ul style="list-style-type: none">Sieć pozostaje skonfigurowana, WiFi zostaje wyłączone.- Aktywacja (widoczne, gdy sieć jest zdezaktywowana)<ul style="list-style-type: none">Funkcja WiFi zostaje z powrotem włączona.- Status połączenia (widoczne, gdy sieć jest uaktywniona)<ul style="list-style-type: none">Zostają wyświetlone następujące wartości:<ul style="list-style-type: none">– jakość odbioru sygnału WiFi– nazwa sieci– adres IP- Nowa konfiguracja (widoczne, gdy skonfigurowane)<ul style="list-style-type: none">Resetuje logowanie WiFi (sieć), żeby natychmiast przeprowadzić nową konfigurację.- Resetowanie (widoczne, gdy skonfigurowane)<ul style="list-style-type: none">Sieć nie jest więcej skonfigurowana. Aby znowu korzystać z sieci, musi zostać ponownie przeprowadzona procedura tworzenia połączenia.<ul style="list-style-type: none">– Sieć WiFi zostanie wyłączona.– Połączenie WiFi zostanie przywrócone do ustawień fabrycznych.

Czas sieciowy

Data i godzina mogą być synchronizowane przez sieć.

- Wył.
Data i godzina nie będą synchronizowane przez sieć.
- Jako master
Urządzenie znajduje się w sieci bez połączenia internetowego. Urządzenie jest zadeklarowane jako master i wysyła dane do urządzeń *slave*.
- Jako slave
Urządzenie znajduje się w sieci z połączeniem internetowym. Wszystkie urządzenia zostaną ustawione jako *slave*. Dane będą synchronizowane przez internet.

Obsługa zdalna

Poprzez zewnętrzny terminal możliwe jest wybranie programu od zewnątrz (uruchomienie programu wyłącznie na urządzeniu). Programy można też jednak wybierać i uruchamiać na urządzeniu.

Ustawienie fabryczne: wł.

Aktualizacja zdalna

Oprogramowanie Państwa suszarki może zostać zaktualizowane poprzez aktualizacje zdalne (RemoteUpdate).

Fabrycznie funkcja Zdalna aktualizacja (RemoteUpdate) jest uaktywniona.

Jeśli aktualizacja RemoteUpdate nie zostanie zainstalowana, suszarki można używać tak jak zwykle. Miele zaleca jednak instalację aktualizacji RemoteUpdate.

Z funkcji Miele Aktualizacja zdalna (RemoteUpdate) można korzystać tylko wtedy, gdy suszarka jest połączona z siecią WiFi/LAN i użytkownik posiada konto w aplikacji Miele Professional. Suszarka musi tam być zarejestrowana.

Warunki użytkowania można znaleźć w aplikacji Miele Professional.

Gdy dla Państwa suszarki będzie dostępna aktualizacja RemoteUpdate, zostanie ona pokazana w otwartym poziomie administratora.

Można wówczas wybrać, czy aktualizacja RemoteUpdate ma zostać uruchomiona natychmiast, czy też w późniejszym terminie. W przypadku wybrania opcji „uruchomić później” pojawia się prośba o ponowne włączenie suszarki.

Aktualizacja RemoteUpdate może potrwać kilka minut.

Przy aktualizacjach RemoteUpdate należy zwrócić uwagę na następujące zasady:

- Dopóki nie pojawi się żaden komunikat, nie jest dostępna żadna aktualizacja RemoteUpdate.
- Nie można wycofać aktualizacji zainstalowanej przez RemoteUpdate.
- Nie wyłączać suszarki podczas aktualizacji RemoteUpdate. W przeciwnym razie aktualizacja RemoteUpdate zostanie przerwana i nie będzie zainstalowana.

Poziom administratora suszarki

SmartGrid

Ustawienie SmartGrid jest widoczne tylko wtedy, gdy sieć WiFi jest skonfigurowana i uaktywniona. Za pomocą tej funkcji można automatycznie uruchomić urządzenie Miele Professional wtedy, gdy taryfa elektryczna dostawcy prądu jest szczególnie korzystna.

Gdy uaktywniono SmartGrid, przycisk dotykowy Timer ma nową funkcję. Poprzez przycisk dotykowy Timer ustawia się SmartStart. Suszarka może wówczas zostać uruchomiona w ustawionym przedziale czasowym przez sygnał wysłany przez Państwa dostawcę prądu. Jeśli do czasu najpóźniejszego możliwego momentu startu nie zostanie wysłany przez dostawcę prądu żaden sygnał startowy, suszarka uruchomi się automatycznie.

Ustawienie fabryczne: wył.

Parametry urządzenia

Informacje prawne

Licencje open source

Prawa autorskie i licencje

Tutaj można zapoznać się z informacjami.

Do obsługi i sterowania maszyną Miele używa oprogramowania własnego lub oprogramowania innych producentów, które nie jest objęte tzw. licencją open source. To oprogramowanie i jego elementy są chronione prawem autorskim. W związku z tym należy respektować prawa autorskie Miele i osób trzecich.

Ponadto niniejsza maszyna zawiera również elementy oprogramowania objęte licencją open source. Istnieje możliwość przeglądania tych elementów open source i dotyczących ich adnotacji o prawach autorskich, jak również kopii każdorazowo obowiązujących warunków licencyjnych i ewentualnie innych informacji. Te informacje można wywołać w menu **Ustawienia/ Parametry urządzenia/ Informacje prawne/ Licencje open source**. Podane tam warunki odpowiedzialności i gwarancji obowiązujące w ramach licencji open source mają zastosowanie wyłącznie w stosunku do właścicieli praw autorskich.

Podłączenie do sieci

Instrukcja parowania

Za pomocą poniższych kroków można połączyć pralnicę z siecią.

Podłączenie do sieci

Pralnice Miele Professional mogą zostać podłączone do lokalnych sieci w celu korzystania z rozwiązań cyfrowych Miele lub umożliwienia komunikacji z systemami zewnętrznymi. W tym celu pralnice są wyposażone w zintegrowany moduł Wi-Fi. Ponadto pralnice posiadają z tyłu w po jednym przyłączy Ethernet do konfiguracji interfejsów przewodowych.

⚠ **Zagrożenie zdrowia przez nieautoryzowany dostęp.**

Nieautoryzowany dostęp do sieci może spowodować zmianę ustawień pralnicy, np. parametrów dezynfekcji lub dozowania chemikaliów procesowych.

W żadnym wypadku nie wolno umożliwiać dostępu do pralnicy przez Internet ani inne sieci publiczne lub niezabezpieczone, ani bezpośrednio, ani pośrednio, np. poprzez przekierowanie portów.

1. Pralnicę należy użytkować wyłącznie w odseparowanej sieci, który spełnia jeden z dwóch poniższych warunków:
 - jest fizycznie oddzielona od innych segmentów sieci,
 - dostęp jest ograniczony przez zaporę sieciową lub odpowiednio skonfigurowany router.
2. Dostęp do tej odseparowanej sieci należy ograniczyć do niezbędnego kręgu osób.
3. Zabezpieczyć dostęp do systemów, które są powiązane z pralnicą, za pomocą silnych haseł.
4. Skonfigurować złącze Ethernet.

Otwieranie poziomu administratora

- Wybrać punkt menu Administrator na wyświetlaczu urządzenia.
- Wybrać punkt menu Dostęp przez kod.
- Wprowadzić 4-znakowy kod administratora.

Pierwsza konfiguracja sieci

- W menu Poziom administratora wybrać punkt menu Aplikacje zewnętrzne.
- Wybrać WiFi / LAN.

Opcje w menu WiFi / LAN różnią się w zależności od tego, czy interfejs Wi-Fi jest już skonfigurowany, czy też należy go skonfigurować od nowa.



- Wybrać Konfiguracja, aby połączyć urządzenie z siecią.

Komunikat Konfiguracja pojawia się wyłącznie w sytuacji, gdy pralnica nie została jeszcze podłączona do sieci. Dostępnych jest kilka opcji konfiguracji interfejsu Wi-Fi.

- Wybrać Adres MAC, aby odczytać adresy MAC adapterów sieciowych.

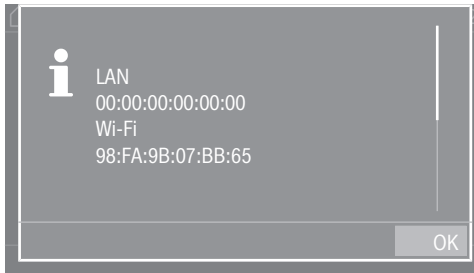

Wyświetli się adres MAC kart sieciowych. Nie można dokonywać żadnych ustawień.

Ręczna konfiguracja połączenia sieciowego

- W menu Poziom administratora wybrać punkt menu Aplikacje zewnętrzne.
- Następnie wybrać punkt menu WiFi / LAN.
- Wybrać Konfiguracja.
- Wybrać metodę połączenia Ręcznie.

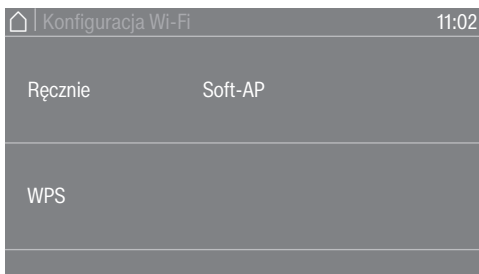

- Wybrać Zabezpiecz., aby ustawić standard bezpieczeństwa dla połączenia bezprzewodowego.
- Wybrać Hasło, aby wprowadzić hasło Wi-Fi.
- Wybrać SSID, aby wprowadzić nazwę sieci (SSID).

Pod Wskazania można przejrzeć wszystkie ustawienia dotyczące parametrów Zabezpiecz., Hasło oraz SSID.

- Zapisać ustawienia za pomocą Zachowaj.

Podłączenie do sieci

Konfigurowanie połączenia sieciowego przez WPS

- W menu Poziom administratora wybrać punkt menu Aplikacje zewnętrzne.
- Następnie wybrać punkt menu WiFi / LAN.
- Wybrać Konfiguracja.
- Wybrać metodę połączenia Przez WPS.
- Teraz nacisnąć przycisk WPS na routerze, a następnie potwierdzić na wyświetlaczu urządzenia za pomocą OK.

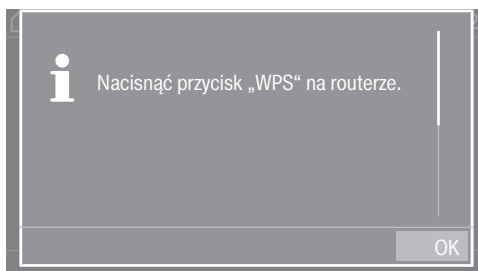

Teraz uruchamia się timer. Nawiązywane jest połączenie sieciowe przez WPS.



Urządzenie jest teraz podłączone do sieci.

- Potwierdzić za pomocą OK.

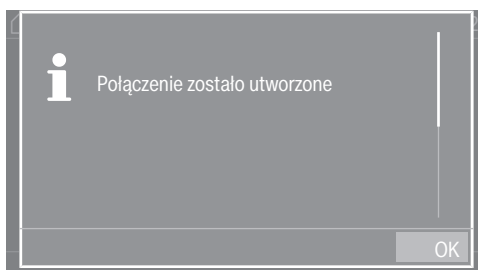

Konfigurowanie połączenia sieciowego przez Soft AP

- W menu Poziom administratora wybrać punkt menu Aplikacje zewnętrzne.
- Następnie wybrać punkt menu WiFi / LAN.
- Wybrać Konfiguracja.
- Wybrać metodę połączenia Przez aplik..
- Potwierdzić za pomocą OK i postępować zgodnie ze wskazówkami w zewnętrznej aplikacji.

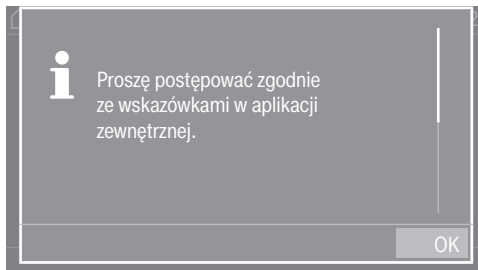

Na wyświetlaczu przez około 10 minut widoczny jest komunikat Oczekiwanie na połączenie. W przypadku pomyślnego nawiązania połączenia wyświetlany jest komunikat. Jeśli nawiązanie połączenia nie powiodło się, pojawia się komunikat Połączenie nieudane.

- W przypadku nieudanej próby połączenia potwierdzić za pomocą OK i ponowić próbę nawiązania połączenia.

Konfigurowanie połączenia sieciowego przez kabel LAN

- Połączyć urządzenie kablem sieciowym ze swoim routerem/switchem.

Urządzenie jest teraz podłączone do sieci.

Podłączenie do sieci

Skonfigurowano interfejs Wi-Fi/LAN

Po pomyślnym skonfigurowaniu połączenia sieciowego można wybrać dalsze opcje w menu.



- Za pomocą **Dezaktywacja** (widoczne, gdy sieć jest aktywowana) funkcja Wi-Fi zostaje wyłączona. Sieć pozostaje skonfigurowana.
- Za pomocą **Aktywacja** (widoczne, gdy sieć jest zdezaktywowana) funkcja Wi-Fi zostaje z powrotem włączona.
- Pod **Status połączenia** wyświetlane są wszystkie parametry sieci.
- Pod **Nowa konfiguracja** można ponownie skonfigurować interfejs Wi-Fi.
- **Resetowanie** powoduje przerwanie konfiguracji sieci. Funkcja Wi-Fi zostaje wyłączona i połączenie z siecią Wi-Fi zostaje zresetowane do ustawień fabrycznych. Aby znowu korzystać z sieci, należy ponownie przeprowadzić procedurę nawiązywania połączenia.
- Pod **Konfiguracja IP** przeprowadzić ręczną konfigurację ustawień IP. Interfejs można skonfigurować za pomocą protokołu dynamicznej konfiguracji hosta (ang. Dynamic Host Configuration Protocol, DHCP). Po dezaktywacji ustawienia DHCP można skonfigurować interfejs za pomocą następujących parametrów:
 - Adres IP
 - Maska podsieci
 - Brama sieciowa
 - DNS Auto
 - Serwer DNS 1
 - Serwer DNS 2
- Pod **Adres MAC** wyświetlany jest adres adapterów sieciowych.

Dane techniczne

Wymagania systemowe dla sieci WiFi

- WiFi 802.11b/g/n
- pasmo 2,4 GHz
- szyfrowanie WPA/WPA2
- aktywowany protokół DHCP
- uaktywniony multicastDNS/Bonjour/IGMP Snooping
- otwarte porty 443, 80, 53 i 5353
- IP serwera DNS = IP standardowej bramy sieciowej/routera
- użycie MESH/repeatera: ten sam SSID i to samo hasło co domyślna brama sieciowa/router
- SSID musi być stale widoczny

Wymagania systemowe dla sieci LAN



- aktywowany protokół DHCP

- uaktywniony multicastDNS/Bonjour/IGMP Snooping
- otwarte porty 443, 80, 53 i 5353
- IP serwera DNS = IP standardowej bramy sieciowej/routera

Siła sygnału Wi-Fi – wartości orientacyjne

Siła sygnału Wi-Fi jest jedynie przybliżoną wartością orientacyjną. Uzyskanie dokładnej wartości jest niemożliwe.

Siłę sygnału Wi-Fi można odczytać bezpośrednio na urządzeniu.

Siła sygnału Wi-Fi		Znaczenie
	 *	
76 - 100%	3/3**	z reguły możliwe niezawodne działanie
51 - 75%	2/3	
26 - 50%	1/3	z reguły możliwe działanie
1 - 25%	0/3	z reguły możliwe działanie z ograniczeniami
0%		działanie niemożliwe

* wyświetlane na urządzeniu

** ilość kresek  3/3 - 0/3

Siła sygnału może zostać osłabiona przez wiele czynników, np.:

- osoby w pomieszczeniu
- otwarte lub zamknięte drzwi
- przesunięte przedmioty
- zmieniające się źródła sygnału radiowego lub zakłócenia
- inne urządzenia z technologią radiową Bluetooth lub Wi-Fi

Dane techniczne

Dane urządzenia PDW 909

Podłączenie elektryczne

Napięcie przyłączeniowe	patrz tabliczka znamionowa
Częstotliwość	patrz tabliczka znamionowa
Pobór mocy	patrz tabliczka znamionowa
Pobór prądu	patrz tabliczka znamionowa
Wymagane zabezpieczenie	patrz tabliczka znamionowa
Moc grzewcza	patrz tabliczka znamionowa

Wymiary instalacyjne

Szerokość obudowy (bez elementów dodatkowych)	692 mm mm
Wysokość obudowy (bez elementów dodatkowych)	1940 mm mm
Głębokość obudowy (bez elementów dodatkowych)	761 mm mm
Szerokość urządzenia ze wszystkim	692 mm mm
Wysokość urządzenia ze wszystkim	1942 mm mm
Głębokość urządzenia ze wszystkim	851 mm mm
Minimalna szerokość otworu dostawczego	800 mm mm
Minimalny odstęp pomiędzy ścianą i tyłem urządzenia	400 mm mm
Średnica otworu drzwiczek	370 mm mm
Kąt otwarcia drzwiczek	180°

Ciężar i obciążenie podłoża

Ciężar netto	patrz plan instalacyjny
Maksymalne obciążenie podłoża w czasie pracy	patrz plan instalacyjny

Podłączenie wody

Przyłącze wody zimnej

Wymagane ciśnienie dynamiczne	100 - 1000 kPa (1 - 10 bar)
Maksymalna wielkość przepływu	10 l/min
Wymagany gwint przyłączeniowy (gwint zewnętrzny, po stronie instalacji zgodnie z DIN 44991, z uszczelnieniem płaskim)	3/4"
Długość dostarczonego węża dopływowego	1550 mm

Przyłącze wody ciepłej

Maksymalna dopuszczalna temperatura wody ciepłej	70 °C
Wymagane ciśnienie dynamiczne	100 - 1000 kPa (1 - 10 bar)
Maksymalna wielkość przepływu	10 l/min
Wymagany gwint przyłączeniowy (gwint zewnętrzny, zgodnie z DIN 44991, z uszczelnieniem płaskim)	3/4"
Długość dostarczonego węża dopływowego	1550 mm

Odływ kanalizacyjny (DP)

Maksymalna temperatura odpływu	95 °C
Króciec odpływowy (po stronie urządzenia)	Średnica zewnętrzna 22 (DN 22)
Maksymalna prędkość odpływu	26 l/min

Wlot powietrza

Zalecany przekrój dolotowy do pomieszczenia: (odpowiada 3-krotności przekroju wylotowego urządzenia).	237 cm ²
--	---------------------

Do pomieszczenia należy doprowadzić ilość powietrza odpowiadającą ilości powietrza odprowadzanego.

Wylot powietrza

Maksymalna znamionowa wielkość przepływu	320 m ³ /h
Maksymalna dopuszczalna utrata ciśnienia	420 Pa
Króciec przyłączeniowy, po stronie urządzenia (średnica zewnętrzna)	100 mm
Rura przyłączeniowa, po stronie budowlanej (średnica wewnętrzna)	100 mm
Maksymalna temperatura powietrza wylotowego	80 °C

Ponieważ względna wilgotność powietrza w środku wyprowadzenia powietrza może wynosić nawet 100%, za pomocą odpowiednich środków należy wykluczyć możliwość ponownego dostania się kondensatu do urządzenia.

Wartości emisyjne

Poziom emisyjny ciśnienia akustycznego na stanowisku roboczym zgodnie z EN ISO 11204/11203	<70 dB(A) re 20 µPa
--	---------------------

Poziom ciśnienia akustycznego, EN ISO 9614-2	<80 dB(A)
--	-----------

Bezpieczeństwo produktu

Zastosowane normy bezpieczeństwa	EN 60335-1, EN 50571, IEC 60335-1, IEC 60335-2-7
----------------------------------	--

WLAN

Zakres częstotliwości modułu WiFi	2,400 GHz–2,4835 GHz
-----------------------------------	----------------------

Maksymalna moc nadawania modułu WiFi	<100 mW
--------------------------------------	---------

Dane techniczne

Deklaracja zgodności UE

Niniejszym Miele oświadcza, że słupek składający się z pralnicy i suszarki odpowiada Dyrektywie 2014/53/WE.

Pełny tekst deklaracji zgodności WE jest dostępny pod jednym z poniższych adresów internetowych:

- Na stronie www.miele.pl/professional/index.htm w zakładce „Produkty”, „Pobieranie”.
- Na stronie <https://www.miele.pl/professional/inactivem-instrukcje-obslugi-177.htm> przez podanie nazwy produktu lub numeru seryjnego

Ochrona i bezpieczeństwo danych

Gdy tylko funkcje sieciowe zostaną uaktywnione i Państwa urządzenie zostanie połączone z internetem, urządzenie wysyła następujące dane do chmury Miele:

- numer fabryczny urządzenia
- typ urządzenia i wyposażenie techniczne
- status urządzenia
- informacje o wersji oprogramowania urządzenia.

Te dane nie są przyporządkowywane do żadnego specyficznego użytkownika ani nie są trwale zapamiętywane. Dopiero gdy Państwa urządzenie zostanie powiązane z użytkownikiem, następuje zapamiętanie danych na stałe i ich specyficzne przyporządkowanie. Przesyłanie i przetwarzanie danych odbywa się zgodnie z najwyższymi standardami bezpieczeństwa Miele.

Ustawienia fabryczne konfiguracji sieciowej

Wszystkie ustawienia modułu komunikacyjnego lub zintegrowanego modułu WiFi można przywrócić do ustawień fabrycznych. Konfigurację sieci należy przywrócić do stanu fabrycznego, gdy utylizuje się urządzenie, sprzedaje lub rozpoczyna użytkowanie używanego urządzenia. Tylko w ten sposób można zagwarantować, że wszystkie dane osobowe zostaną usunięte i poprzedni użytkownik nie będzie miał więcej dostępu do urządzenia.

Prawa autorskie i licencje

Do obsługi i sterowania modułu komunikacyjnego Miele używa oprogramowania własnego lub oprogramowania innych producentów, które nie jest objęte tzw. licencją open source. To oprogramowanie i jego elementy są chronione prawem autorskim. W związku z tym należy respektować prawa autorskie Miele i osób trzecich.

Ponadto moduł komunikacyjny zawiera również elementy oprogramowania objęte licencją open source. Informacje dotyczące elementów objętych licencją open source, adnotacje o prawach autorskich, kopie każdorazowo obowiązujących warunków licencyjnych i ewentualnie inne informacje dostępne są lokalnie po wpisaniu adresu IP do przeglądarki (https://<ip_adresse>/Licenses). Podane tam warunki odpowiedzialności i gwarancji obowiązujące w ramach licencji open source mają zastosowanie wyłącznie w stosunku do właścicieli praw autorskich.

Miele

Miele Sp. z o.o.
ul. Czerniakowska 87A
00-718 Warszawa
Tel. 22 335 00 00
www.miele-professional.pl



Miele & Cie. KG
Carl-Miele-Straße 29, 33332 Gütersloh, Niemcy