

Bruksanvisning Diskmaskin för professionellt bruk PFD 400 PFD 401/PFD 401 DOS



Bruksanvisningen ska **ovillkorligen** läsas innan maskinen installeras och tas i bruk. Därmed undviks olyckor och skador på maskinen.

sv-SE

Innehåll

Om bruksanvisningen	6
Symboler på diskmaskinen	7
Begreppsförklaring	7
Användningsområde	8
Beskrivning av diskmaskinen	9
Översikt	9
Manöverpanel.....	10
LED-lampor i manöverpanelen.....	11
Säkerhetsanvisningar och varningar	12
Varningstecken och symboler på diskmaskinen	14
Hantering av uttjänt diskmaskin	14
Bidra till att skona miljön	15
Användarprofiler	16
Användargrupper.....	16
Anvisningar för användning	17
Starta	17
Stänga av	18
Standby/Off	18
Displaybilder	18
Touchdisplay	18
Statusfönster	19
Systemmeddelanden i	19
Felmeddelanden 	19
Idrifttagning	20
Uppställning och anslutning.....	20
Process.....	20
Starta.....	20
Välj språk.....	20
Ställa in wifi	20
Välja temperaturenhet	20
Ställa in datum	20
Ställa in klockan	21
Ställa in vattenhårdhet	21
Välja vattenanslutningar	21
Den första idrifttagningen är genomförd.....	21
Öppna och stänga luckan	22
Öppna luckan	22
Stänga luckan.....	22
Fylla på avhärddningssalt	23
Vattenhårdhet	23
Ställa in vattenhårdhet.....	23
Indikering för påfyllning av salt.....	25
Anvisning regenerering.....	25
Driftspärr på grund av brist på salt.....	25

Diskmedel och spolglans	27
Doseringsystem	27
DOS-modul	27
Rengöringsmedel	28
Fylla på doseringsenheten i luckan	28
Anvisningar till programmet Superkort (beroende på modell).....	29
Indikering för påfyllning	30
Byta behållare	30
Dosera flytande diskmedel.....	31
Spolglans.....	31
Indikering för påfyllning	31
Fylla på doseringsenheten i luckan	32
Indikering för påfyllning	33
Byta behållare	33
Placera disken	34
Placera diskgoods.....	34
Vi rekommenderar:	34
Överkorg.....	35
Justera överkorgen.....	36
Underkorg.....	37
Använda plastbackar.....	38
Drift	39
Starta.....	39
Välja program.....	39
Starta program	40
Starta program via timer	40
Visning av programförlopp	41
Programslut	41
Stänga av	41
Plocka ur disk.....	41
Avbryta program tillfälligt.....	42
Avbryta program.....	42
 Maskinfunktioner	43
Menystruktur	43
Doseringsystem.....	43
Fylla doseringsvägar	43
Spola doseringsvägar	44
 Inställningar	45
Menystruktur	45
Tid	46
Datum.....	47
Ljusstyrka display.....	47
Ljudstyrka.....	48
Knappreaktion	48
Välkomstmelodi	49
Temperaturenhet	49
 Fler inställningar	50
Menystruktur	50

Innehåll

Programspärr sil	52
Standby/Off	52
Driftjournal	53
Frisläppning av program	53
Ställ in favoriter	54
Layout startskärm	54
Spara favoriter	54
Programparametrar	55
Välja program	55
Disktemperatur	55
Diskning hålltid	55
Slutsköljningstemperatur	56
Slutsköljning hålltid	56
Förhöjd vattenmängd	56
Mellansköljning	57
Återställa parametrar	57
Doseringssystem	57
Välja doseringssystem	57
Luckdosering	58
Aktivera dosering från behållaren	59
Avaktivera dosering från behållaren	59
Doseringskoncentration	60
Fylla doseringsvägar	60
Spola doseringsvägar	60
Cykler till tom nivå	60
Vattenhårdhet	61
Anvisning regenerering	61
Memory	61
Pinkod	62
Ange pinkoden	62
Spärra eller tillgängliggöra ytterligare inställningar	62
Ändra pinkod	63
Nätanslutning/wifi	63
Ställa in wifi	63
Anslutning med WPS	64
Soft AP	64
Anslutning med Soft-AP	64
RemoteUpdate	65
Butik	65
Programversion	65
Typskylt	65
Fabriksinställningar	66
Rättslig information	66
Rengöring och skötsel	67
Underhåll	67
Rengöra manöverpanel	67
Rengöra fronten	67
Rengöra diskutrymmet	68
Rengöra luckan och lucktätningen	68
Rengöra silarna i diskutrymmet	68

Hur man klarar av mindre störningar själv	70
Tekniska fel.....	70
Fel i vattentillopp och vattenavlopp.....	71
Avbrott med felkod	72
Diskmaskinen betar sig inte som den ska.....	73
Ljud.....	74
Otillfredsställande diskresultat	75
Åtgärda fel	77
Rengöra silen i vattentilloppet	77
Rengöra avloppspumpen och backventilen.....	77
Miele service	79
Programöversikt	80
Uppställning	82
Uppställning	82
Inbyggnad under arbetsbänk	82
Slanghållare.....	82
Justerbar sockelpanel (beroende på modell)	83
Rikta diskmaskinen och skruva fast den.....	83
Byta uppställningsplats	84
Elanslutning	85
Effekttoppsbrytare.....	85
Vattenanslutning	86
Ansluta vattentilloppet.....	86
Ansluta vattenavlopp.....	87
Tekniska data	88

Om bruksanvisningen

Varningar

 Varningar innehåller säkerhetsinformation. De varnar för eventuella person- och saksador.
Läs noggrant igenom varningarna och följ uppmaningar och förhållningsregler.

Anvisningar

Anvisningarna innehåller information som behöver särskild uppmärksamhet.

Ytterligare information och kommentarer

Ytterligare information och kommentarer står i en enkel ram.

Instruktioner

Hur diskmaskinen ska användas visas genom särskilda instruktioner. De förklarar steg för steg hur du ska göra. Framför varje steg i en instruktion finns en svart kvadrat.

Exempel:

- Öppna luckan.





Display

Information om diskmaskinens display utmärks av ett särskilt typsnitt som efterliknar displaytexten.

Exempel:

Välj  Inställningar och bekräfta inställningen genom att trycka på knappen *OK*.

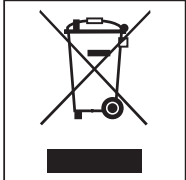
Symboler på diskmaskinen

Symbol	Förteckning:
	Varningstecken, se "Säkerhetsanvisningar och varningar"
	VDE-tecken
	EMC-tecken för VDE
	Släng inte elutrustning i hushållssoporna, den ska avfallshanteras separat, se "Hantering av uttjänt produkt"
	CE-märkning från EU Tillhörande konformitetsdeklaration medföljer diskmaskinen och kan beställas från tillverkaren.
	Tillverkare

Begreppsförklaring

Diskmaskin	Begreppet diskmaskin kommer generellt att användas i denna bruksanvisning för diskmaskin för professionellt bruk.
Diskgods	Begreppet diskgods kommer generellt att användas i denna bruksanvisning för de föremål som ska rengöras, om de inte är mer specifikt beskrivna.
Diskvatten	Begreppet diskvatten används för blandningen av vatten och processkemikalier.
Processkemikalier	Alla medel som doseras under ett programförlopp, till exempel diskmedel, kallas allmänt för processkemikalier.
Cykel	De maskinella rengörings- och preparationsprocesserna kallas allmänt för cykler.

Användningsområde

- ▶ Denna Miele-diskmaskin är på grund av sina korta programtider och stora diskkapacitet avsedd att användas för till exempel
 - Restauranger och värdhus
 - Hotell och pensionat
 - Föreningslokaler och liknande
- ▶ Begreppet diskmaskin kommer generellt att användas i denna bruksanvisning för diskmaskin för professionellt bruk. Tallrikar, koppar, glas och bestick som kan diskas i maskinen kommer att betecknas som diskgoods i den här bruksanvisningen, om de inte definieras närmare.
- ▶ Denna diskmaskin bör endast användas för sådan diskning som beskrivs i denna bruksanvisning, alltså för att rengöra disk. Alla andra användningar, ombyggnader och förändringar är otillåtna.
- ▶ Diskmaskinen är endast avsedd för stationärt bruk inomhus.
- ▶ Specialinsatserna i korgarna ska bara användas enligt avsett ändamål.
- ▶ Denna diskmaskin är inte lämplig för rengöring av medicinprodukter.
- ▶ Personer, som på grund av sina fysiska, sensoriska eller mentala förmågor eller på grund av oerfarenhet eller okunskap inte kan använda diskmaskinen på ett säkert sätt, får endast använda den under uppsikt eller anvisning av en ansvarig person.
- ▶ Diskmaskinen får endast användas av utbildad personal. De som använder diskmaskinen måste regelbundet undervisas i dess användning.
- ▶ Håll uppsikt över barn som befinner sig i närheten av diskmaskinen. Låt aldrig barn leka med diskmaskinen. Det finns bland annat risk för att barn kan bli instängda i diskmaskinen.
- ▶ Barn får inte använda diskmaskinen.

Översikt

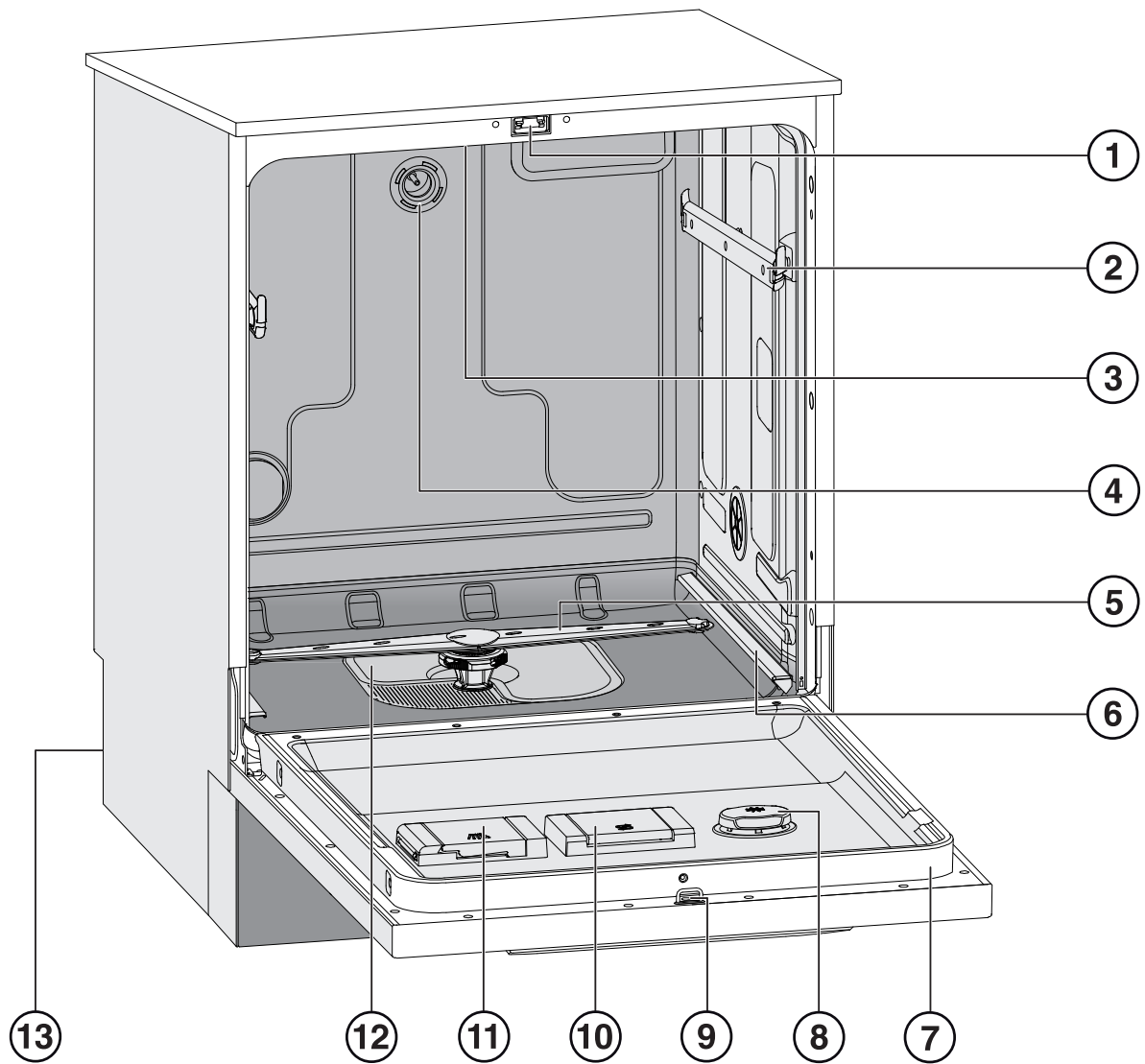

① Lucklås

② Styrskenor överkorg

③ Övre maskinspolarm

④ Vattenanslutning överkorg

⑤ Nedre maskinspolarm

⑥ Styrskenor underkorg

⑦ Typskylt

⑧ Behållare för spolglans

⑨ Spärranordning för lucklås

⑩ Behållare för avhärdnings salt

⑪ Behållare för pulverdiskmedel

⑫ Silkombination

⑬ Baksida:

- El- och vattenanslutningar
- Suglans/-ar för externa behållare (beroende på modell)
- Anslutningar för externa doseringsmoduler (DOS-moduler)

Beskrivning av diskmaskinen

Manöverpanel

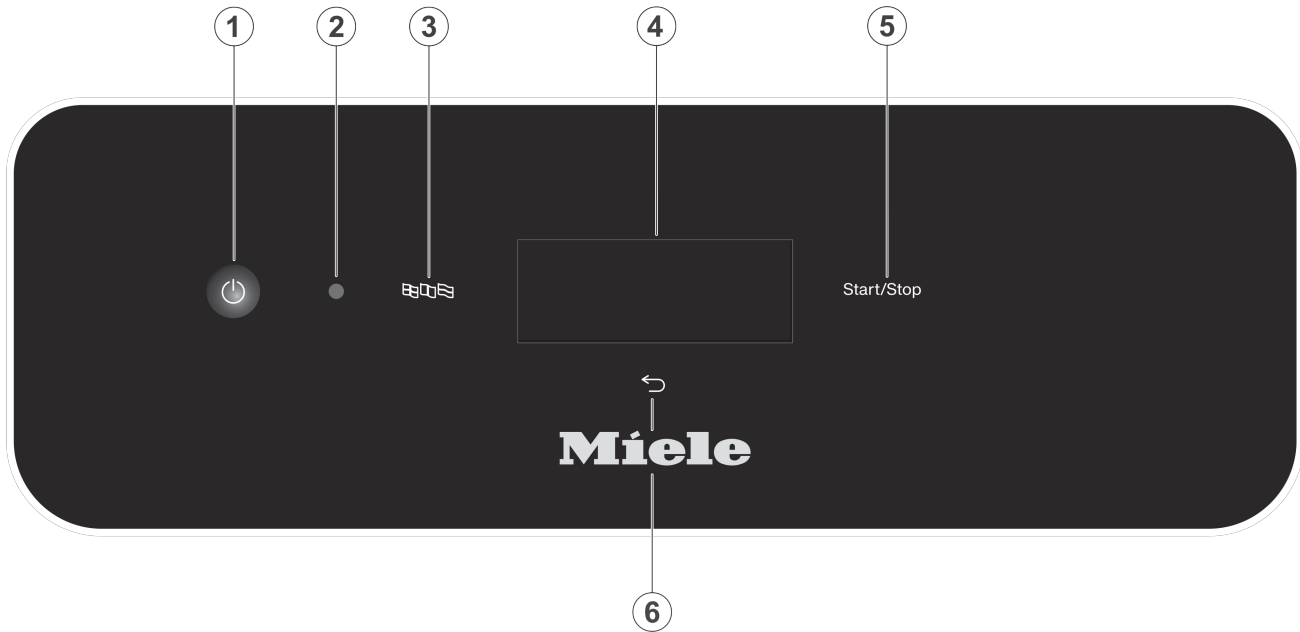

- ① Knapp  (På/Av)
Sätta på och stänga av diskmaskinen
- ② Gränssnitt för service
Kontroll- och överföringspunkt för Miele service
- ③ Knapp  (språkval)
Välja displayspråk
- ④ Touchdisplay
Visning och val av manöverpanel
- ⑤ Knapp *Start/Stop*
Starta/avbryta ett program
- ⑥ Knapp  (avbryta eller tillbaka)
Avbryta förfarande i manöverpanelen, inget programavbrott!

LED-lampor i manöverpanelen

Det finns lysdioder i manöverpanelen. De visar diskmaskinens status.

Manöverpanel	Lysdiod	Display	Status
Display (reaktion på knapp  På/ Av)		PÅ	Diskmaskinen är påkopplad.
		AV	Diskmaskinen är avstängd.
Knapp <i>Start/Stop</i>	Stiger och faller	AV	Diskmaskinen är i standby
		PÅ	Ett program har valts men inte startats ännu.
		PÅ	Ett meddelande visas i displayen
	Blinkar rött		Ett fel har uppstått (se avsnittet “Felmeddelande i displayen – Hur man klarar av mindre störningar själv”).
	PÅ		Ett program pågår.
	AV		Ett program är avslutat.

Säkerhetsanvisningar och varningar

Fackmässig installation

- ▶ Diskmaskinen får inte installeras på platser där det föreligger risk för explosion eller frost.
- ▶ För garanterad stabil installation måste integrerbara diskmaskiner placeras under en genomgående bänkskiva som är monterad i intillstående skåp.
- ▶ För att undvika risken för kondensvattenskador bör endast skåp/inredning för professionellt bruk stå i närheten av diskmaskinen.
Du kan skydda omtåliga möbler genom att montera det ångskyddsset som finns som extra tillbehör.
Ångskyddsfolien måste klistras i diskmaskinens öppningsområde under bänkskivan.

Teknisk säkerhet

- ▶ Diskmaskinen får endast tas i drift och repareras av Miele service eller av en av Miele auktoriserad fackman. Ej fackmässig installation, underhållsarbete eller reparation kan innebära allvarlig fara för användaren.
- ▶ Kontrollera att diskmaskinen inte är skadad innan du använder den. Ta under inga omständigheter en skadad diskmaskin i drift. En skadad diskmaskin kan utgöra en fara för din säkerhet!
- ▶ Ta omedelbart en skadad eller otät diskmaskin ur drift och informera Miele service eller en av Miele auktoriserad fackman informeras.
- ▶ Defekta delar får endast bytas ut mot Miele's originalreservdelar. Endast om originalreservdelar används, garanterar Miele att alla säkerhetskrav uppfylls.
- ▶ Elsäkerheten för diskmaskinen kan endast garanteras om den är ansluten till en jordad säkerhetsbrytare. Låt i tveksamma fall en elektriker kontrollera installationen.
- ▶ Följ installationsanvisningarna i bruksanvisningen och installationsplanen.
- ▶ Försäkra dig om att anslutningsuppgifterna (säkring, spänning och frekvens) på typskylten överensstämmer med elnätets.
- ▶ Det får inte finnas någon stickpropp till andra elektriska maskiner bakom diskmaskinen. Inbyggnadsdjupet kan vara otillräckligt och genom tryck på stickproppen uppstår risk för överhettning. Se avsnittet "Elanslutning".
- ▶ Diskmaskinens elanslutning får inte ske via grenuttag eller en olämplig förlängningskabel eftersom den nödvändiga säkerheten då inte kan garanteras (bl a risk för överhettning).
- ▶ Öppna aldrig maskinens hölje. Kontakt med strömförande anslutningar och ändringar av modulens elektriska och mekaniska konstruktion kan leda till funktionsstörningar.
- ▶ Om anslutningskabeln är skadad får proffsdiskmaskinen inte tas i drift. En skadad anslutningskabel måste bytas ut mot en lämplig anslutningskabel. Av säkerhetsskäl får kabeln bara bytas av en auktoriserad fackman eller av Miele service.
- ▶ Bryt strömmen till diskmaskinen vid reparation och underhåll.
- ▶ Vattenanslutningens plasthölje innehåller en elektrisk ventil. Doppa inte höljet i vätska.
- ▶ I tilloppslangen finns strömförande ledningar. Slangen får därför inte kortas av.

Användning

- ▶ Denna diskmaskin är endast avsedd för vattendrift och diskmedel som lämpar sig för professionell diskning. Organiska lösningsmedel eller lättantändliga vätskor får inte tillsättas.
Det föreligger bland annat risk för explosioner och för skador på maskinen genom åverkan på gummi- eller plastdelar och vätskeläckor i samband med det.
- ▶ Använd endast lämpligt diskmedel för diskmaskinen. Om annat rengöringsmedel används kan diskgodset och diskmaskinen skadas.
- ▶ Ställ eller sätt dig inte på den öppnade luckan. Diskmaskinen kan välta eller skadas.
- ▶ Efter arbeten på vattenledningsnätet måste vattenförsörjningsledningen till diskmaskinen luftas. Annars kan komponenter skadas.
- ▶ Tänk på att diskmaskinen blir väldigt varm när den används. Risk för bränn- eller skållskada när luckan öppnas! Låt diskgoods, bestick, korgar och insatser svalna innan de tas ut. Töm eventuella varmvattenrester i diskutrymmet.
- ▶ Vattnet i diskutrymmet är inget dricksvatten!
- ▶ Förbehandling (till exempel med diskmedel), men också vissa typer av smuts och en del diskmedel, kan förorsaka skumbildning.
- ▶ Skum som hamnar utanför diskutrymmet kan medföra skada på diskmaskinen. Avbryt genast programmet om skum hamnar utanför och skilj diskmaskinen från elnätet!
- ▶ Halkrisk kan uppstå om det hamnar vätskor på golvet och beroende på golvytan och vilka skor man använder. Håll golvet så torrt det går och ta alltid bort vätskor direkt med passande medel. Se till att ta lämpliga skyddsåtgärder vid borttagning av miljöfarliga ämnen och varma vätskor.
- ▶ Var noga med att följa tillverkarens anvisningar vid användning av diskmedel och specialprodukter. För att undvika materialskador och häftiga kemiska reaktioner (till exempel knallgasreaktion) ska respektive diskmedel endast användas för det ändamål som anges av tillverkaren.
- ▶ För att förhindra materialskador och korrosion får inga syror, kloridhaltiga lösningsmedel eller korroderat järn sättas in i diskutrymmet eller komma på ytterbeklädnaden.
- ▶ Diska inget som har rester av aska, sand, vax, smörjfett eller färg i diskmaskinen. Dessa ämnen förstör diskmaskinen.
- ▶ Diskmaskinen och dess omedelbara omgivning får inte spolras av (till exempel med vattenslang eller högtryckstvätt) för rengöring.
- ▶ För att undvika korrosionsskador får höljet av rostfritt stål inte komma i kontakt med varken saltsyrahaltiga lösningar eller ångor.
- ▶ Tänk på skaderisken vid lastning och tömning av stående vassa och spetsiga bestickdelar.

Säkerhetsanvisningar och varningar

Tillbehör

- ▶ Av Miele rekommenderade tillbehör får endast anslutas för sitt avsedda ändamål. Kontakta Miele för uppgifter om de enskilda insatsernas typbeteckningar.
- ▶ Det är endast tillåtet att använda vagnar, korgar och insatser från Miele. Om ej godkända tillbehör används gäller inte längre garanti och/eller produktansvar och vi kan inte heller garantera att gällande säkerhetskrav uppfylls.

Varningstecken och symboler på diskmaskinen

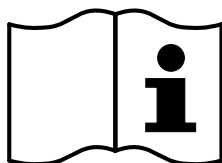

Obs!
Beakta bruksanvisningen!

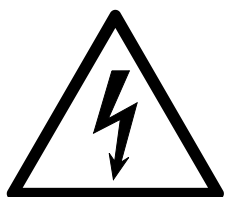

Obs!
Risk för elektriska stötar!



Varning för mycket varma ytor:
När luckan öppnas kan diskutrymmet vara mycket varmt!



Risk för skärskador:
Använd skärtåliga handskar vid transport och uppställning av maskinen!

Hantering av uttjänt diskmaskin

- ▶ Av säkerhets- och miljöskäl ska diskmaskinen tömmas på alla diskmedelsrester under beaktande av gällande säkerhetsföreskrifter (skyddsglasögon och skyddshandskar ska användas).
- ▶ Gör lucklåset obrukbart så att barn inte kan låsa in sig i diskmaskinen. Lämna sedan in maskinen för en regelrätt hantering (se "Bidra till att skona miljön").

Transportförpackning

Förpackningen skyddar maskinen mot transportskador. Förpackningsmaterialen är valda med hänsyn till miljön och är därför återvinningsbara.

Förpackning/emballage som återförs till materialkretsloppet innebär minskad råvaruförbrukning. Lämna till materialspecifika återvinningscentraler om möjligt. Din Miele-återförsäljare kan ta tillbaka förpackningen.

Hantering av uttjänt maskin

Uttjänade elektriska och elektroniska produkter innehåller i många fall material som kan återanvändas. Men de innehåller även skadliga ämnen som är nödvändiga beståndsdelar för produkternas funktion och säkerhet. Om sådana ämnen hamnar i hushållsavfallet eller hanteras på fel sätt kan det medföra skador på människors hälsa och på miljön. Kasta därför på inga villkor den uttjänade produkten i hushållsavfallet.



Lämna in uttjänade elektriska och elektroniska produkter till en återvinningsstation. Du är själv ansvarig för att radera eventuella personliga uppgifter som kan stå på maskinen. Du har en lagstadgad skyldighet att plocka ur gamla batterier och lampor som inte sitter fast i produkten. Ta dem till ett lämpligt uppsamlingsställe, där de kan lämnas in. Se till att den uttjänade produkten förvaras barnsäkert tills den lämnas in för omhändertagande.

Användarprofiler

Användargrupper

Användarna kan delas in i två grupper:

- **Användare**

De som använder diskmaskinen behöver få en introduktion till, samt regelbunden utbildning i, hur diskmaskinen fungerar för att kunna säkerställa ett säkert dagligt arbete i sina vardagliga arbetsrutiner.

- **Utbildade användare**

Utbildad personal kan dessutom spärra program för användning och ändra programparametrar. Dessa funktioner finns i en del av styrenheten som är skyddad av pinkod.



Styrning

Maskinen används både via touchdisplayen och med knapparna på manöverpanelen.

Touchknapparna på manöverpanelen liksom touchknapparna i displayen reagerar på beröring. Varje knapptryck bekräftas med en ljudsignal. Du kan ställa in och stänga av ljudstyrkan (se avsnittet "Inställningar/Ljudstyrka").

Manöverpanelen med touchknapparna och touchdisplayen kan repas av spetsiga eller vassa föremål som exempelvis pennor.

Rör endast med fingrarna vid manöverpanelen.

Starta

Diskmaskinen måste vara ansluten till el-uttaget.

- Tryck på knappen  tills följande visas i displayen:



När diskmaskinen är driftklar växlar displayen och visar valt program, till exempel:

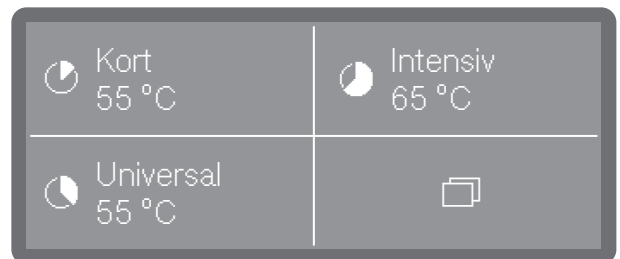

Om funktionen Memory är aktiverad visas senast valda program, till exempel:

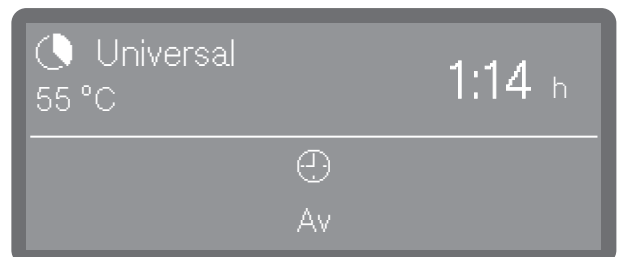

Anvisningar för användning

Stänga av

- Tryck på knappen .

Diskmaskinen fortsätter i standbydrift i cirka en minut, innan den stängs av helt.

Standby/Off

Om diskmaskinen inte används under 10 minuter, så kan den försättas i driftberedskap (standby) eller stängas av automatiskt (Off).

I standbydrift fortsätter diskmaskinen att vara inkopplad och knappen *Start/Stop* blinkar. Vid tryck på knappen *Start/Stop*, beröring av displayen eller om luckan öppnas kan diskmaskinen återaktiveras.

Efter den automatiska avstängningen är diskmaskinen avstängd och kan sättas på igen genom tryck på knappen .

Displaybilder



Displaybilderna i denna bruksanvisning kan skilja sig lite från hur de ser ut i verkligheten.

Touchdisplay

I driftläget är displayen indelad i 2–4 fält. Fälten är touchknappar som kan väljas direkt genom tryck med fingret.

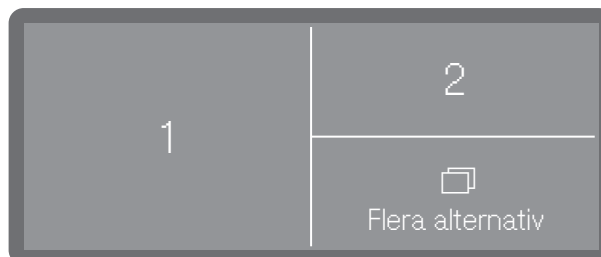
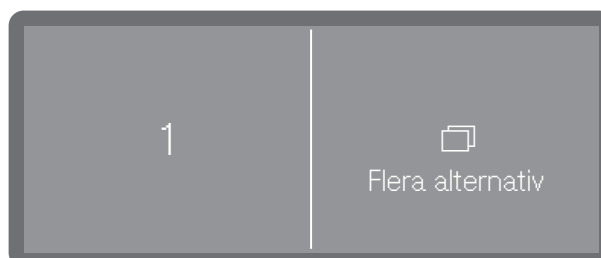

I fält 1–3 är förvalda program sparade vid leverans. Det går även att lägga valfria favoriter här. Du öppnar systeminställningarna via  (Flera alternativ).

Displayvisningarna för systeminställningarna och för system- och felmeddelandena är indelade i tre kolumner.

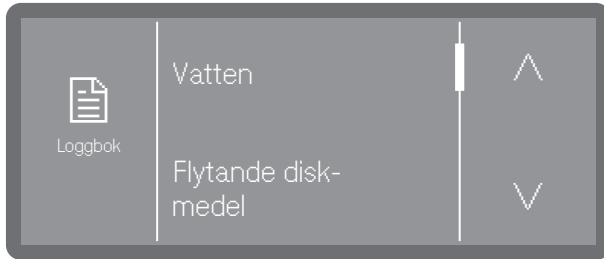

I vänster kolumn visas rubriken för den aktuellt valda menyn med piktogram eller, vid system- respektive felmeddelanden, piktogram för information **i** eller fel .

Den mittersta kolumnen innehåller de menyalternativ som kan väljas samt system- eller felmeddelanden.

Om det krävs för sammanhanget markeras manöverelement i höger kolumn, till exempel pilknappar \wedge och \vee eller touchknappen OK.

Statusfönster

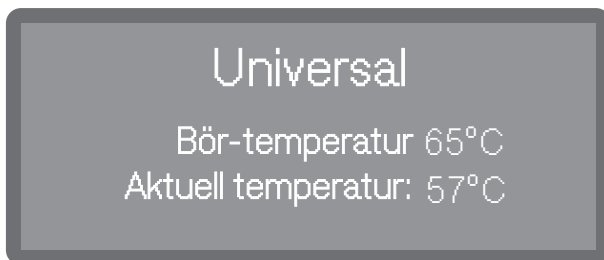

Under en programprocess visas symbolen **i** i displayen. Om du trycker på denna öppnas ett statusfönster i 10 sekunder, där du kan se olika parametrar och statusmeddelanden om det pågående programmet.

Systemmeddelanden **i**

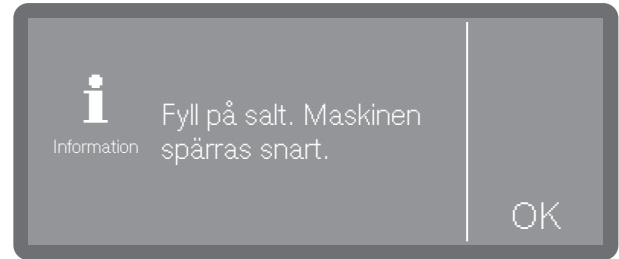

Symbolen **i** kännetecknar systemmeddelanden. De visar information om den pågående processen och diskmaskinens status. Systemmeddelanden visas enskilt i slutet av programmen. Om det föreligger flera systemmeddelanden så visas dessa efter varandra och måste bekräftas enskilt med OK.

Felmeddelanden



Om ett fel har uppstått så visas ett varningstecken  i displayen och knappen *Start/Stop* blinkar rött i snabb följd. Om ljudsignalerna är aktiverade hörs dessutom en varningssignal.

- Bekräfta felet genom att trycka på varningstecknet. Följ sedan anvisningarna i displayen och i avsnittet "Åtgärda fel".



Idrifttagning

Uppställning och anslutning

Före idrifttagning måste diskmaskinen ställas stabilt, vattentillopp och -avlopp ska anslutas och maskinen ska anslutas elektriskt. Se anvisningarna i avsnitten "Uppställning – Vattenanslutning" och "Elanslutning" samt installationsplanen.

Process

Idrifttagningen är en fastställd process som inte kan avbrytas.

Alla inställningar, förutom vattenanslutningarna, kan i efterhand ändras via menyn  Maskinfunktioner,  Inställningar och  Ytterligare inställningar.

Starta

- Tryck på knappen .

Välj språk

Idrifttagningen börjar med val av display-språk.



- Använd pilknapparna \wedge och \vee för att bläddra till önskat språk och tryck på det för att välja .

Ställa in wifi

I nästa steg kan du ansluta diskmaskinen till ditt nätverk.

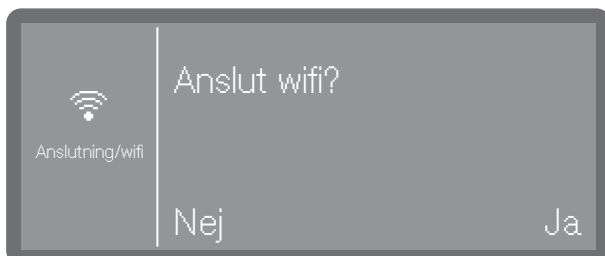

- Välj Nej om du inte vill ansluta diskmaskinen till wifi-nätverket eller om du vill göra det vid ett senare tillfälle.

- Om du väljer Ja leds du i följande steg genom installationen. Se avsnittet "Ytterligare inställningar, nätanslutning/wifi".

Välja temperaturenhet



- °C
Temperaturvisning i grader Celsius.
- °F
Temperaturvisning i grader Fahrenheit.
- Välj önskat alternativ genom knapptryck.

Ställa in datum



- Ställ in aktuellt år med hjälp av pilknapparna \wedge och \vee .

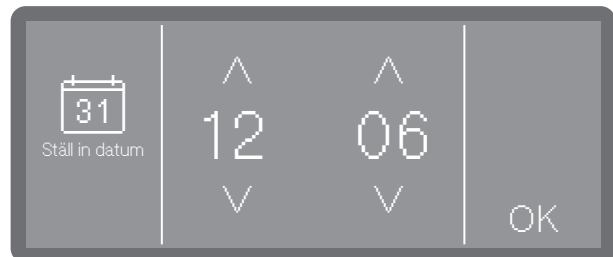

- Ställ in dag och månad med hjälp av pilknapparna \wedge och \vee .
- Spara inställningen med OK.

Ställa in klockan

Inställningen av klockan sker i inställt tidsformat.



- Ställ in tiden med hjälp av pilknapparna \wedge (högre) och \vee (lägre) och bekräfta genom att trycka på OK.

Ställa in vattenhårdhet

Den lokala vattenleverantören lämnar information om vattnets hårdhetsgrad.

Vid varierande vattenhårdhet ska avhärden alltid ställas in på det högsta värdet. Om vattenhården till exempel varierar mellan 1,4–3,1 mmol/l (8 och 17 °dH), ska du ställa in vattenhården på 3,1 mmol/l (17 °dh).

Information för att ställa in vattenhården hittar du i tabellen "Fylla på avhärnings-salt".

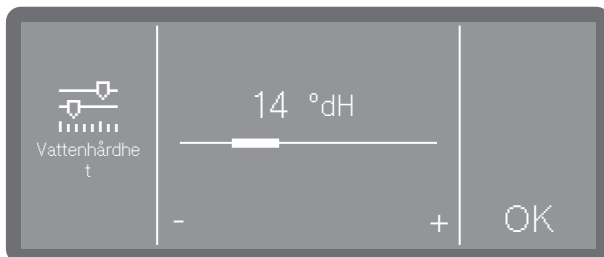

- Ställ in vattenhården genom att trycka på symbolerna - (lägre) och + (högre).
- Spara inställningen med OK.

Eventuellt framtida servicearbete underlättas om du känner till vattnets hårdhetsgrad. Dokumentera därför vattenhården i avsnittet "Fylla på avhärningssalt".

Välja vattenanslutningar

Detta alternativ finns bara hos diskmaskiner med fler än en vattenanslutning (beroende på modell).

Vid leverans är alla tillgängliga vattenanslutningar aktiverade i styrenheten. I efterhand kan enskilda vattenanslutningar avaktiveras, till exempel om det inte finns några anslutningsmöjligheter för dessa.

Efter idrifttagningen kan vattenanslutningarna kopplas in igen av Miele service.

- Välj en av de befintliga vattenanslutningarna, till exempel:

- Varmvatten

Anslutning för varmvatten

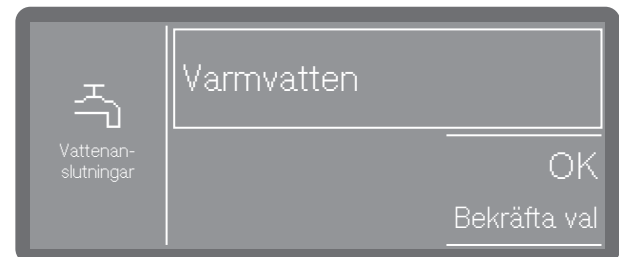

Ramen visar den aktiverade vattenanslutningen. Vid tryck släcks ramen och sedan är vattenanslutningen permanent avaktiverad.

- Välj Ok för att bekräfta valet.

Den första idrifttagningen är genomförd

Idrifttagningen avslutas med följande meddelande.

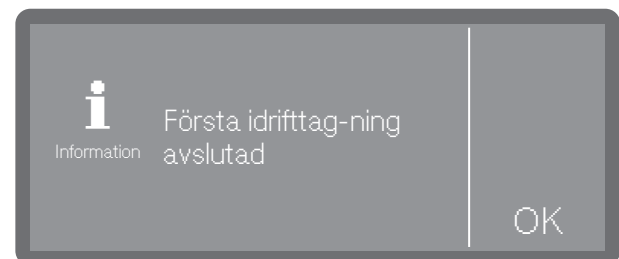

- Bekräfta meddelandet med OK.

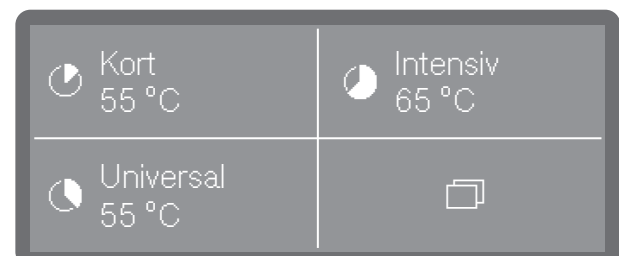

Diskmaskinen är nu redo för drift.

Öppna och stänga luckan

Öppna luckan

⚠ Risk för bränn-, skåll-, och frätskador!
Om luckan öppnas under ett programförlopp finns det risk att hett vatten och processkemikalier rinner ut. Dessutom pausas det pågående programmet och kan under vissa omständigheter avbrytas helt. Öppna bara luckan om inget program går.

Diskmaskinens manöverpanel fungerar samtidigt som ett handtag.



- Ta tag i grepplisten under manöverpanelen och fäll ner luckan.

Stänga luckan

- Se till att inga föremål eller diskgoods hamnar i luckans stängningsområde.

⚠ Risk för klämskador.
Sätt inte händerna i luckans stängningsområde. Risk för klämskada.

- Fäll upp luckan och tryck in den tills det känns att låset hakar fast.

Vattenhårdhet

För att uppnå ett bra diskresultat behöver maskinen mjukt vatten med låg kalkhalt. Hårt vatten orsakar vita beläggningar på diskgodset och i maskinen.

Vatten med en hårdhet över 0,7 mmol/l (4 °dH) måste avhärdas. Detta sker automatiskt i den inbyggda avhärdaren under programförloppet.

För att kunna avhärdas behöver anläggningen vara inställd på exakt hårdhetsgrad (se avsnittet "Ställa in vattenhårdhet").

Den lokala vattenleverantören lämnar information om vattnets hårdhetsgrad.

Eventuellt framtida servicearbete underlättas om du känner till vattnets hårdhetsgrad. Fyll i ledningsvattnets hårdhetsgrad här:

_____ mmol/l eller °dH

Dessutom måste avhärdaren regenereras regelbundet. Till detta behövs särskilt avhärdningssalt. Regenereringen sker automatiskt under ett program.

Om vattnets hårdhetsgrad alltid är under 0,7 mmol/l (4 °dH) behöver du inte fylla på något avhärdningssalt. Däremot är det viktigt att du ställer in hårdhetsgrad på vattnet.

Ställa in vattenhårdhet

Hårdhetsgraden kan vara mellan 0 och 12,5 mmol/l (0-70 °dH).

Vid leverans är hårdhetsgrad 2,5 mmol/l (14 °dH) inställd.

Vid varierande vattenhårdhet ska avhärdaren alltid ställas in på det högsta värdet. Om vattenhårdheten till exempel varierar mellan 1,4–3,1 mmol/l (8 och 17 °dH), ska du ställa in vattenhårdheten på 3,1 mmol/l (17 °dH).

Information för att ställa in vattenhårdheten hittar du i tabellen på nästa sida.

Menyn har följande sökväg.

☰ Flera alternativ

⚙ Ytterligare inställn.

📊 Vattenhårdhet

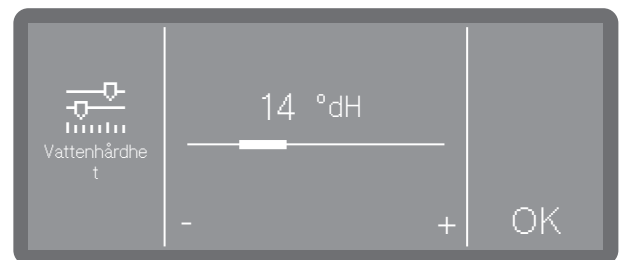

- Ställ in vattenhårdheten genom att trycka på symbolerna - (lägre) och + (högre).
- Spara inställningen med OK.

Fylla på avhärdningsalt

Inställningstabell

°dH	°f	mmol/l	Display
0	0	0	0
1	2	0,2	1
2	4	0,4	2
3	5	0,5	3
4	7	0,7	4
5	9	0,9	5
6	11	1,1	6
7	13	1,3	7
8	14	1,4	8
9	16	1,6	9
10	18	1,8	10
11	20	2,0	11
12	22	2,2	12
13	23	2,3	13
14	25	2,5	14 *)
15	27	2,7	15
16	29	2,9	16
17	31	3,1	17
18	32	3,2	18
19	34	3,4	19
20	36	3,6	20
21	38	3,8	21
22	40	4,0	22
23	41	4,1	23
24	43	4,3	24
25	45	4,5	25
26	47	4,7	26
27	49	4,9	27
28	50	5,0	28
29	52	5,2	29
30	54	5,4	30
31	56	5,6	31
32	58	5,8	32
33	59	5,9	33
34	61	6,1	34
35	63	6,3	35

°dH	°f	mmol/l	Display
36	65	6,5	36
37	67	6,7	37
38	68	6,8	38
39	70	7,0	39
40	72	7,2	40
41	74	7,4	41
42	76	7,6	42
43	77	7,7	43
44	79	7,9	44
45	81	8,1	45
46	83	8,3	46
47	85	8,5	47
48	86	8,6	48
49	88	8,8	49
50	90	9,0	50
51	91	9,1	51
52	93	9,3	52
53	95	9,5	53
54	97	9,7	54
55	99	9,9	55
56	100	10,0	56
57	102	10,2	57
58	104	10,4	58
59	106	10,6	59
60	107	10,7	60
61	109	10,9	61
62	111	11,1	62
63	113	11,3	63
64	115	11,5	64
65	116	11,6	65
66	118	11,8	66
67	120	12,0	67
68	122	12,2	68
69	124	12,4	69
70	125	12,5	70

*) fabriksinställning

Indikering för påfyllning av salt

Om det är en låg nivå i saltbehållaren och en ny avhärning utförs, så visas följande meddelande i displayen:

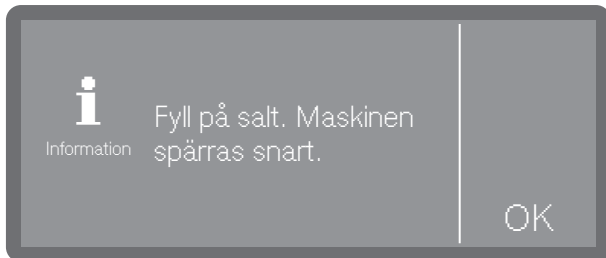

- Bekräfta meddelandet med *OK*.
- Fyll på salt som beskrivet.

Om meddelandet visas för första gången är ytterligare program eventuellt möjliga, beroende på inställd vattenhårdhet. Om inget salt fylls på så visas meddelandet igen efter varje programslut.

Anvisning regenerering

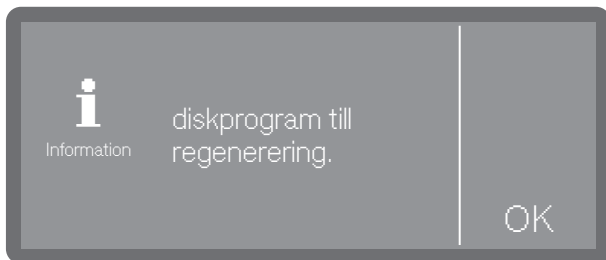

Du kan ställa in hur många rengöringscykler i förväg, du vill meddelas om en kommande regenerering, se avsnittet "Ytterligare inställningar", "Anvisning regenerering".

Driftspärr på grund av brist på salt

Om saltet tar slut visas ett fel i displayen och maskinen spärras.



Bekräfta felet genom att trycka på varningstecknet. Följ sedan anvisningarna i displayen:

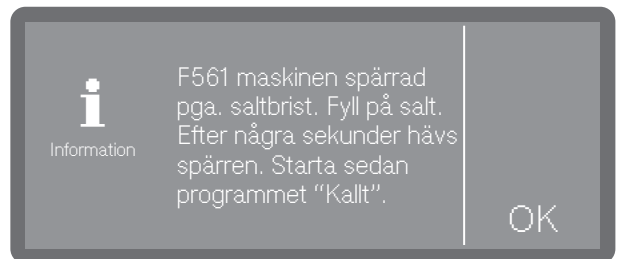

- Fyll på salt som beskrivet.

Spärren låses upp efter några minuter efter att du fyllt på mer salt.

Fylla på avhärldnings salt

Fylla på avhärldnings salt

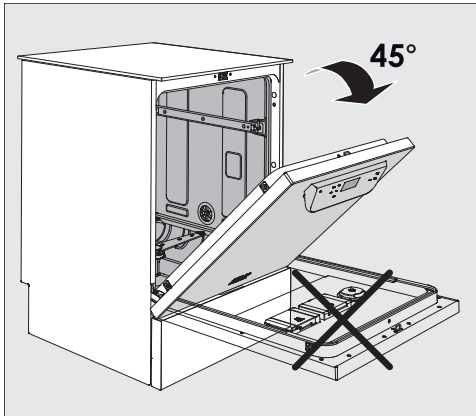

- Öppna endast luckan **till hälften** när salt fylls på så att allt salt hamnar i behållaren.

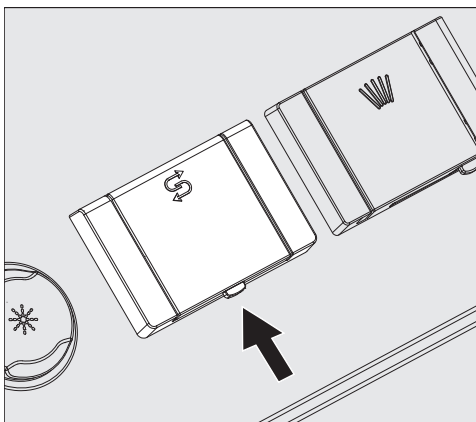

- Tryck på öppningsknappen på saltbehållarens lock i pilens riktning. Luckan öppnas.
- Fäll upp påfyllningstratten.

Fyll **inte** på vatten i behållaren!

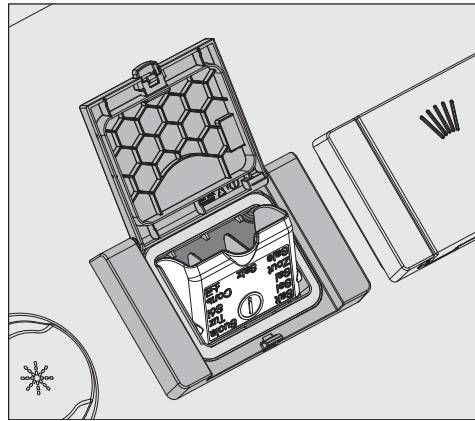

- Fyll bara på så mycket salt så att du enkelt kan stänga luckan. Vid den första påfyllningen har behållaren en kapacitet på cirka 2 kg. Vid följande påfyllningar är kapaciteten mindre eftersom det finns kvar saltrester i behållaren.

Vid saltpåfyllning kan det hända att vatten trycks upp ur behållaren.

- Rensa öppningen och dess packning från saltrester och stäng locket.
- Starta sedan direkt programmet **Kallt** utan diskods för att förhindra korrosion i diskutrymmet. Eventuellt överflödigt saltvatten späds ut och kan slutligen spolas bort.

Doseringssystem

⚠ Hälsorisk på grund av processkemikalier.

Det rör sig delvis om frätande och irriterande ämnen. Processkemikalier som sväljs kan orsaka frätskador i mun och svalg eller leda till kvävning. Om processkemikalier kommer i ögonen kan dessa orsaka irritation eller vara frätande.

Beakta gällande säkerhetsföreskrifter från tillverkarna av de olika medlen och utför alla skyddsåtgärder som krävs av tillverkaren.

Beroende på modell är diskmaskinerna utrustade med flera interna doseringssystem för processkemikalier:

- Diskmedel

Diskmedel kan doseras i pulverform, som tablett eller i flytande form. Pulverdiskmedel och diskmedelstabletter doseras i doseringsenheten i luckan med symbolen . Doseringen av flytande diskmedel görs, beroende på modell, antingen via ett maskininternt doseringssystem eller via en extern doseringsmodul (DOS-modul).

- Spolglans

Spolglans kan, beroende på modell, doseras antingen via doseringsenheten i luckan med symbolen  eller via en extern doseringsmodul (DOS-modul).

En extern doseringsmodul (DOS-modul) kan när som helst eftermonteras av Miele service, förutsatt att motsvarande DOS-modulanslutningar finns tillgängliga.

DOS-modul

Förutom de integrerade doseringssystemen kan upp till två ytterligare doseringssystem (DOS-moduler) för flytande processkemikalier anslutas.

Färgmarkering på suglansarna

Flytande processkemikalier från externa behållare tillförs via suglansar. Suglansarna är färgmarkerade för att lättare kunna hålla isär dem.

En del smuts kan kräva en särskild sammansättning av rengörings- och tillsatsmedel. Kontakta Miele service.

Ansluta DOS-moduler

Det medföljer en separat monteringsanvisning till DOS-modulen.

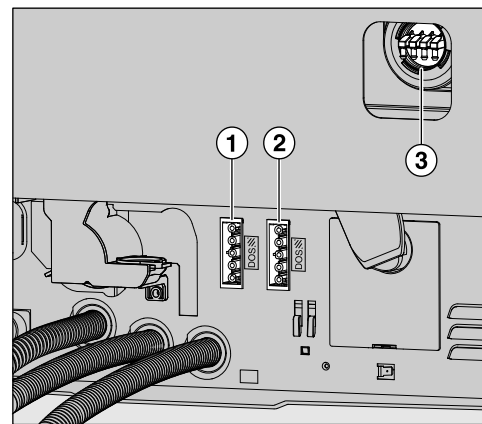

① anslutning strömförsörjning DOS 1 diskmedel (beroende på modell).

② anslutning strömförsörjning DOS 4 spolglans (beroende på modell).

③ anslutningar för doseringsslangar.

⚠ Risk för skador på grund av felaktig spänning.

Innan du monterar DOS-modulen ska du jämföra anslutningsdata (spänning och frekvens) på modulens typskylt med dem på maskinens typskylt. Dessa måste överensstämma för att inte modulen ska gå sönder.

Hör efter med en elektriker vid tveksamhet.

■ Anslut till strömförsörjningen.

Diskmedel och spolglans

- För att sätta fast doserings slangarna måste du ta loss slangklämmorna på en ledig anslutningsstos och dra ner skyddskåpan.
- Sätt in doserings slangen på anslutningsstosen och fäst slangen med en slangklämma.

Förse oanvända anslutningar för doserings slangarna med skyddskåpor så att inget diskvatten rinner ut.

Rengöringsmedel

Använd endast diskmedel som är lämpliga för diskmaskiner för professionellt bruk. Du hittar passande produkter i produktsortimentet från Miele Professional.

Diskmedel kan doseras i pulverform, som tablett eller i flytande form.

Pulverdiskmedel och diskmedelstabletter doseras i doseringsenheten i luckan med symbolen .

Använd bara diskmedelstabletter som löser upp sig fort. Du hittar passande tabletter i produktsortimentet från Miele Professional.

Fylla på doseringsenheten i luckan

 Hälsorisk på grund av dammutveckling.

Under doseringen av pulverformade diskmedel och tabletter kan fint damm från diskmedel virvla runt. Om detta damm hamnar i munnen, halsen eller ögonen kan det orsaka irritationer eller ha en frätande effekt.

Vid doseringen av pulverformade diskmedel och tabletter ska dammutveckling undvikas.

Innan varje diskprogram, (förutom på Superkort, Kallt, Regenerering och Tömning) så fyller du på pulverdiskmedel eller en diskmedelstablett i behållaren för pulverdiskmedel (se anvisningarna till programmet Superkort).

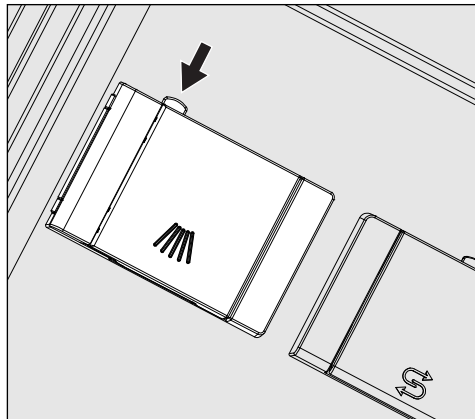

- Tryck på den gula stängningsknappen på doseringsbehållaren med symbolen .

Luckan till behållaren öppnas på sidan. Efter ett diskprogram är luckan redan öppen.

Markeringen för fyllnadsnivån i pulverbehållaren visar en nivå i milliliter (ml) när luckan öppnas vågrätt. Totalt rymmer facket cirka 60 ml diskmedel.

Milliliterangivelserna motsvarar doseringsangivelserna på ett ungefär av vanligt förekommande diskmedel i pulverform i gram (g). Beroende på bulkdensitet (korning) kan det dock förekomma avvikelser.

Doseringsexempel:

I programsteget "Huvuddisk" strömmar det in cirka 8,5 l vatten. Vid en diskmedelskoncentration på cirka 3 g/l motsvarar detta cirka 25 g diskmedel. Följ eventuellt avvikande anvisningar från tillverkaren!

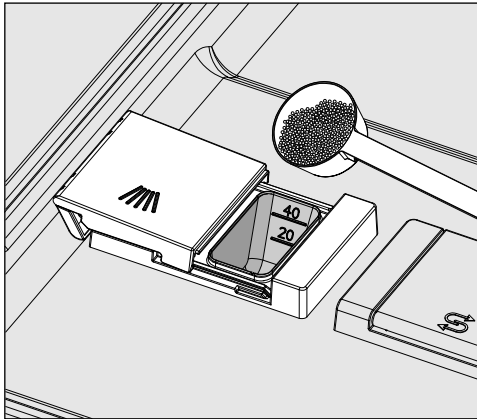

- Fyll på diskmedel i behållaren.

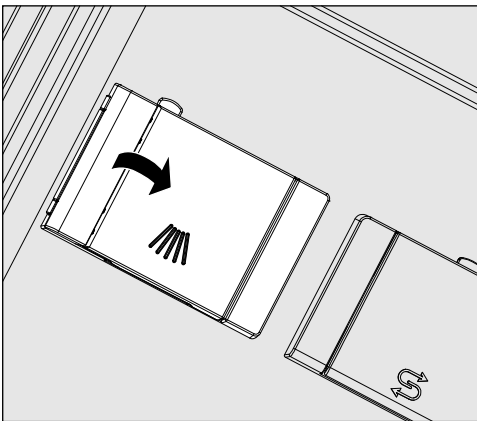

- Stäng sedan luckan.

⚠ Kontrollera att diskmedlet är fullständigt upplöst efter varje programförlopp. Om det inte är så, måste programmet köras igen.
Kontrollera om diskgodset har blockerat ursköljningen av doseringsbehållaren och placera om diskgodset.

Anvisningar till programmet Superkort (beroende på modell)

I programmet Superkort töms inte sköljvatten, för att uppnå korta programtider vid kontinuerlig sköljning.

Diskmedlet hinner inte spolas ur från behållaren på den korta tiden.

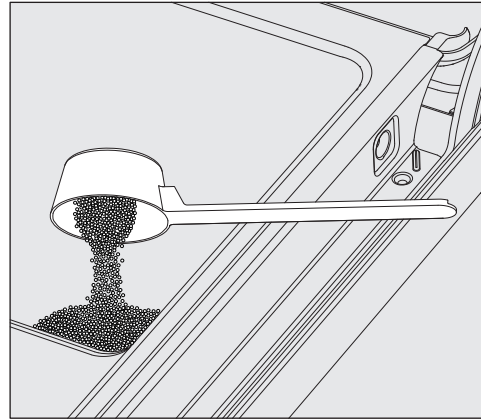

- Om du inte ska använda flytande diskmedel så doserar du pulverdiskmedel direkt på insidan av luckan.

Starta diskprogrammet direkt efter diskmedelsdoseringen för att undvika korrosion eller missfärgningar.

Diskmedel och spolglans

Flytande rengöringsmedel tillförs från en extern behållare via en doseringslans.

Doseringen av flytande diskmedel görs, beroende på modell, antingen via en maskinintern doseringspump eller via en extern DOS-modul. Neutraliseringsmedel doseras med en extern DOS-modul. DOS-moduler ansluts av Miele service och kan när som helst eftermonteras.

Indikering för påfyllning

Om nivån i behållaren för diskmedel är låg uppmanas du att byta behållaren.



- Bekräfta indikeringen med *OK* och byt diskmedelsbehållare.
- Fyll doseringsvägen (se avsnittet "Maskinfunktioner")

Byta behållare

- Ställ behållaren för flytande diskmedel (observera färgmärkningen) på den öppnade luckan eller en annan yta som är lätt att göra ren.
- Dra loss locket från behållaren och ta loss suglansen. Lägg den på den öppnade maskinluckan.
- Fyll den tomma behållaren eller byt ut den mot en redan full behållare.

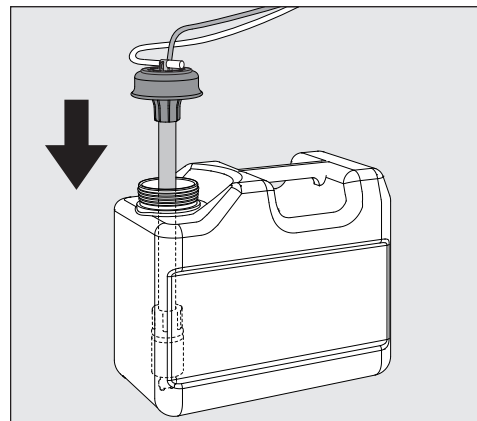

- Stick in suglansen i öppningen på behållaren och tryck ner locket tills det fastnar. Tänk på färgmärkningen.
- Anpassa doseringslansen till behållarens storlek genom att skjuta på den tills den når botten.
- Om du använder en lång lans i en 5-liters behållare eller om 10-literbehållaren är fylld till hälften så visas följande fråga i displayen:

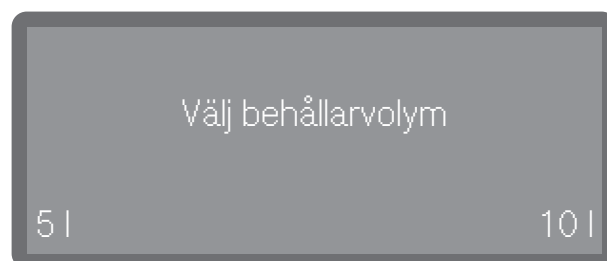

- Välj behållarstorlek.
- Torka bort eventuellt spill från diskmedel.

Kontrollera förbrukning

Kontrollera regelbundet förbrukningen med hjälp av fyllnadsnivån i behållaren och byt den i god tid för att förhindra att doseringssystemet töms helt.

Dosera flytande diskmedel

Inställningen av doseringskoncentrationen görs av Miele service.

Spolglans

Spolglans ser till att vattnet rinner av lättare från diskgodset och att det torkar snabbare efter den sista slutsköljningen.

Vid följande situationer måste spolglanskoncentrationen anpassas:

- Om det blir kvar vattenfläckar på diskgodset efter rengöringen har doseringskoncentrationen ställts in för lågt.
- Om det efter rengöringen finns märken på diskgodset har doseringskoncentrationen ställts in för högt.

Spolglans doseras i programfasen Slutsköljning. Då måste behållaren vara fylld.

I programmet Ölglas (beroende på modell) görs en sköljning med kallvatten utan spolglansdosering.

Indikering för påfyllning

Vid för lite spolglans i behållaren blir du uppmanad om att fylla på behållaren, till exempel:

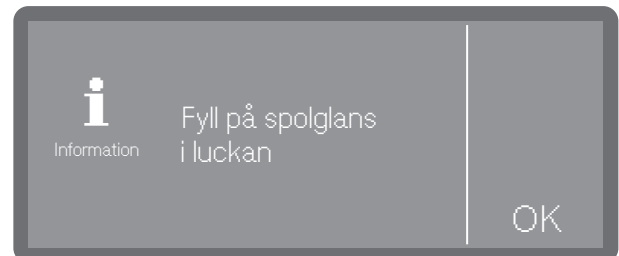

- Bekräfta indikeringen med *OK* och fyll på spolglans som beskrivet.
- Fyll doseringsvägen (se avsnittet “Maskinfunktioner”)

Diskmedel och spolglans

Fylla på doseringsenheten i luckan

⚠ Fyll aldrig på diskmedel i den här behållaren.

Spolglansbehållaren förstörs om den fylls på med rengöringsmedel!

Fyll endast på med spolglans för professionella diskmaskiner.

- Öppna luckan helt.

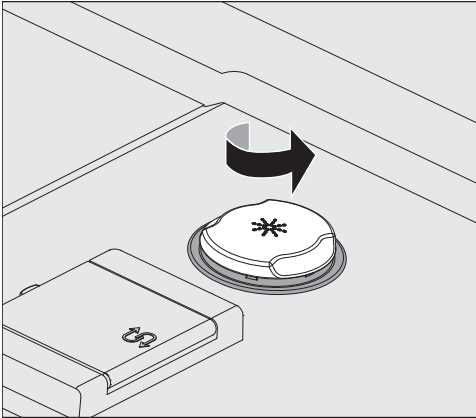

- Skruva upp det gula locket med symbolen * i pilens riktning.

Behållaren rymmer ungefär 300 ml.

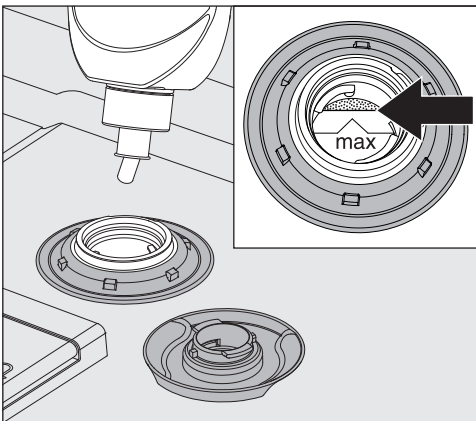

- Fyll på spolglans tills du ser att det når maxmarkeringen.

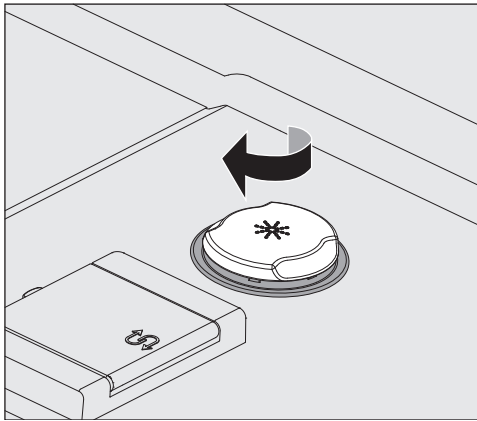

- Stäng behållaren.
- Torka noga bort eventuellt överflödigt spolglans eftersom detta annars kan ge upphov till kraftig skumbildning i nästa program. Alternativt kan du även starta programmet Kallt för att skölja bort utspilld spolglans.

Indikering för påfyllning

Vid för lite spolglans i behållaren blir du uppmanad att byta ut behållaren, till exempel:

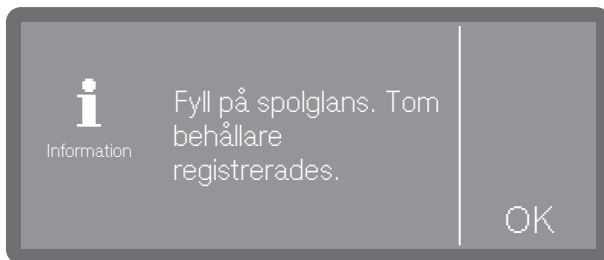

- Bekräfta indikeringen med **OK** och byt behållaren för spolglans enligt beskrivet.
- Fyll doseringsvägen (se avsnittet "Maskinfunktioner")

Byta behållare

- Ställ behållaren för spolglans (observera färgmärkningen) på den öppnade luckan eller en annan yta som är lätt att göra ren.
- Dra loss locket från behållaren och ta loss suglansen. Lägg den på den öppnade maskinluckan.
- Fyll den tomma behållaren eller byt ut den mot en redan full behållare.

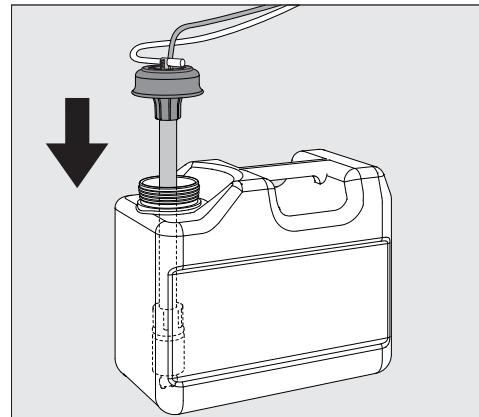

- Stick in suglansen i öppningen på behållaren och tryck ner locket tills det fastnar. Tänk på färgmärkningen.
- Anpassa doseringslansen till behållarens storlek genom att skjuta på den tills den når botten.
- Om du använder en lång lans i en 5-liters behållare eller om 10-literbehållaren är fylld till hälften så visas följande fråga i displayen:

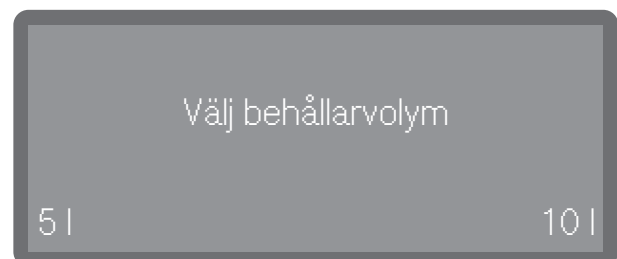

- Välj behållarstorlek.
- Torka bort eventuellt spill från diskmedel.

Kontrollera förbrukning

Kontrollera regelbundet förbrukningen med hjälp av fyllnadsnivån i behållaren och byt den i god tid för att förhindra att doseringssystemet töms helt.

Placera disken

Placera diskgoods

Avlägsna grova matrester från diskgodset.

Disken behöver inte sköljas av under rinnande vatten!

Vad du bör tänka på

⚠ Skador på grund av syror och lösningsmedel.

Rester av syra, lösningsmedel, särskilt saltsyra och kloridhaltiga lösningsmedel måste tömmas ur kärnen innan de placeras i diskutrymmet.

Tillsätt aldrig syror eller lösningsmedel i diskmaskinen.

⚠ Risk för skador på grund av diskgoods med aska, sand, vax, smörjfett eller färg. Dessa ämnen förstör diskmaskinen. Diska inte diskgoods med aska, sand, vax, smörjfett eller färg i denna diskmaskin.

Placera porslin och bestick på anvisade platser i korgarna. Observera följande:

- Ställ diskgodset så att vattenstrålarna kommer åt överallt. Annars blir det inte riktigt rent!
- Ställ tallrikar i över- och underkorgen med den välvda ytan mot korgens mitt (se bilder på kommande sidor).
- Diskgodset ska inte ligga i eller på varandra så att de täcker varandra.
- Kontrollera att allt diskgoods står stadigt.
- Föremål som koppar, glas, skålar och kastruller ska placeras med öppningen neråt.
- Ställ om möjligt högt och smalt hålat diskgoods i mitten av korgen. Där nås de bäst av vattenstrålarna.
- Diskgoods med kupad botten placeras lutande så att vattnet kan rinna av ordentligt.
- Se till att spolarmarna inte blockeras av diskgoods som är alltför högt eller som sticker ut från diskkorgen ovanför. Kontrollera gärna detta genom att vrida runt spolarmarna för hand.

- För att diska stort diskgoods i underkorgen kan du ta ut överkorgen.
- Små föremål kan ramla genom diskkorgen. Lägg små delar i bestickkorgen.

Ej lämpligt diskgoods

- Bestick och annat av trä eller som har delar av trä nöts och blir fult. Dessutom är de limsorter som används inte lämpade för maskindisk. Trädelar kan lossna.
- Antikföremål såsom värdefulla vaser eller dekorerat glas är inte lämpat för maskindisk.
- Plastföremål som inte är temperaturbeständiga kan deformeras.
- Föremål av koppar, mässing, tenn och aluminium kan missfärgas eller bli matta.
- Påmålad dekor kan blekna efter flera diskomgångar.
- Ömtåliga glas och kristallföremål kan tappa sin glans om de maskindiskas ofta.

Vi rekommenderar:

- Köp porslin och bestick som är lämpligt att diskas i maskin med märkningen "tål maskindisk".
- Glas kan tappa sin glans efter många diskomgångar i diskmaskin. Använd därför program med låg temperatur (se avsnittet "Programöversikt") och ett lämpligt diskmedel. Då är risken lägre att de förlorar sin glans.

Tänk på!

Silver och aluminium kan missfärgas vid kontakt med svavelhaltiga livsmedel.

⚠ Risk för en kemisk reaktion
Aluminiumföremål (till exempel fettfilter) får inte diskas med industrirengöringsmedel som innehåller höga halter alkalihydroxid.
Risk för materialskador. I extrema fall föreligger risk för explosionsartad kemisk reaktion (till exempel knallgasreaktion).
Diska inga förbehandlade aluminiumdelar i diskmaskinen.

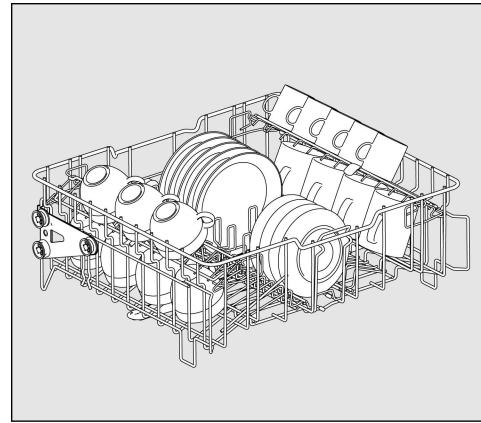

med insats APFD 415 för till exempel 20 koppar och 32 assietter eller 18 dessertassietter och 20 koppar.

Överkorg

Smått, lätt och ömtåligt gods, som kaffefat, koppar, glas och dessertskålar samt temperaturbeständiga plastföremål placeras i överkorgen.

Det går även att diska mindre kastruller i överkorgen.

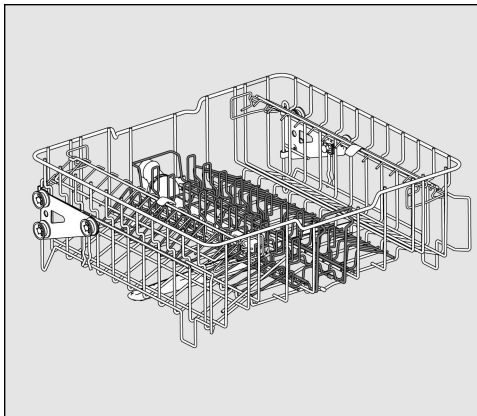

Överkorg APFD 215 med insats APFD 415

Insatsen i mitten kan tas ut ur överkorgen för att diska större kastruller eller bytas ut mot andra insatser.

Kopphylla

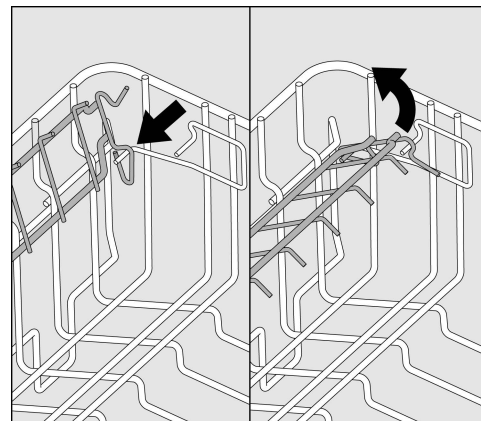

Du kan fälla upp kopphyllan för att placera stora koppar, glas och muggar i överkorgen.

- Fäll upp kopphållaren.

För att diska större delar i underkorgen (till exempel serveringsfat) kan överkorgen tas ut.

Placera disken

Justera överkorgen

För att få mer plats i över- eller underkorgen för höga saker kan du justera överkorgen i två höjdlägen med cirka 5 cm höjdskillnad.

- Dra ut överkorgen.

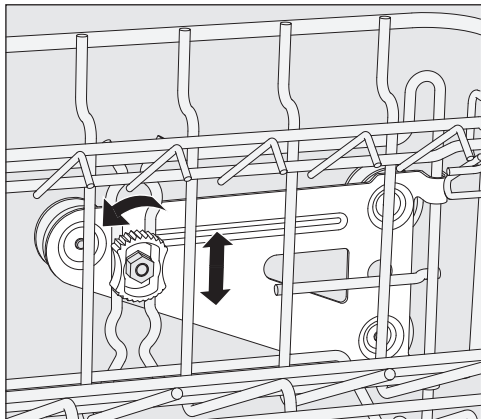

- Lossa fästmuttrarna på båda sidor.
- Hög eller sänk korgen.
- Dra fast muttrarna igen.

Överkorgen måste vara rakt riktad.
Om du har riktat överkorgen snett så är ingen vattenanslutning möjlig.

⚠ Risk för skador om vattenanslutningen placeras fel.

När överkorgen har justerats på höjden måste vattenanslutningens position anpassas.

Anpassa höjden till vattenanslutningen innan du skjuter in överkorgen.

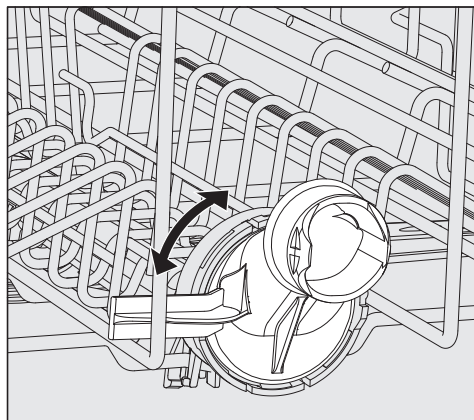

- Vrid vattenanslutningen i överkorgen till den övre eller den undre positionen. Vattenanslutningen måste spärras fast i rätt position.

Beroende på hur överkorgen ställs in kan till exempel tallrikar med följande mått placeras i korgarna.

Till exempel överkorg APFD 215:

Överkorg i position	Tallrikar Ø i överkorgen	Tallrikar Ø i underkorgen
uppe	max 15 cm	33 cm *
nerre	max 20 cm	25 cm

* Här måste tallriksinsatsen E 816 användas i underkorgen.

Underkorg

Placera större och tyngre diskgoods som tallrikar, fat, kastruller och skålar i underkorgen. Placera tunna och lätta glas i den därför avsedda insatsen eller i underkorgen.

Placera alltid tallrikarna som visas på bilderna, med översidan inåt, för att uppnå ett optimalt rengöringsresultat.

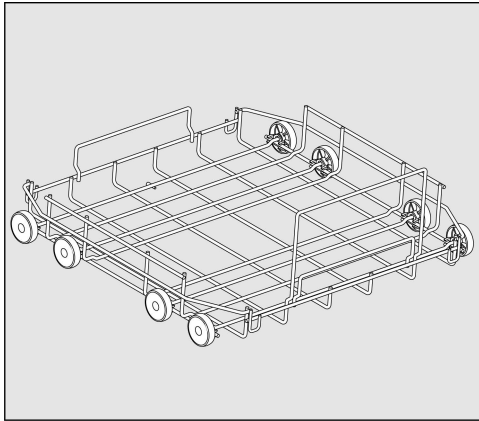

APFD 220 underkorg

Här placerar du diverse insatser och plastbackar.

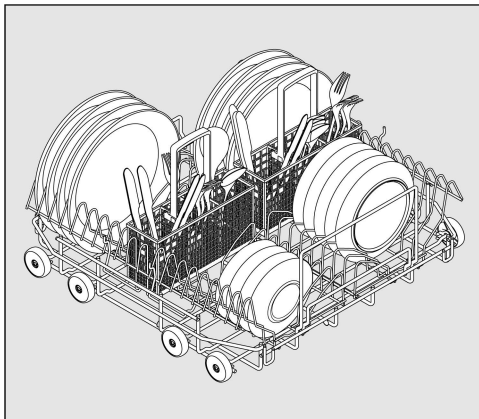

APFD 220 underkorg med 2 insatser E 816 och 2 bestickkorgar APFD 420

Du kan placera in 32 tallrikar Ø 25 cm och diverse bestick. Utan bestickkorgar kan du placera 38 tallrikar Ø 25 cm i insatserna E 816.

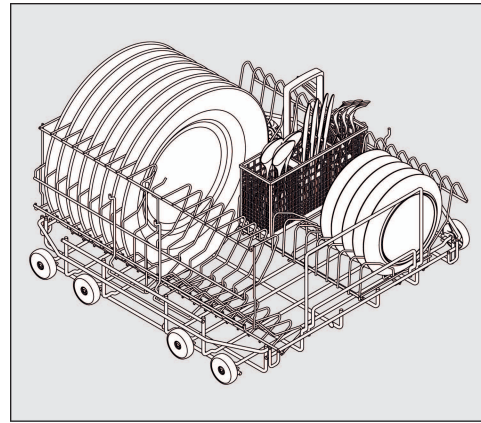

APFD 220 underkorg med 90° vriden insats E 816

Med bestickkorg APFD 420 kan man placera in 32 tallrikar Ø 33 cm och diverse bestick. Utan bestickkorgar kan du placera 38 tallrikar Ø 33 cm i den vridna insatsen E 816.

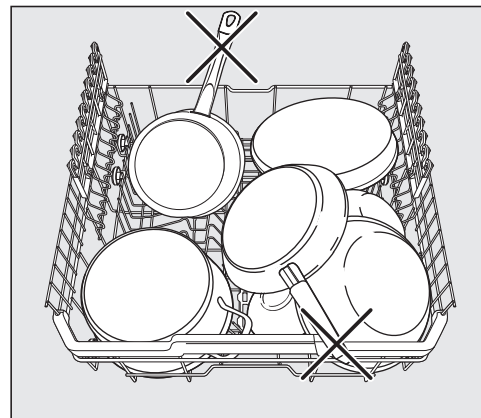

Risk för skador på grund av utstående diskgoods

Utstående diskgoods kan skada diskmaskinens insida.

Se till att inga delar, till exempel handtag, är utanför korgarnas kanter vid placering av diskgodset.

Placera disken

Använda plastbackar

Underkorgen APFD 220 kan användas tillsammans med plastbackar med måtten 500 x 500 mm.

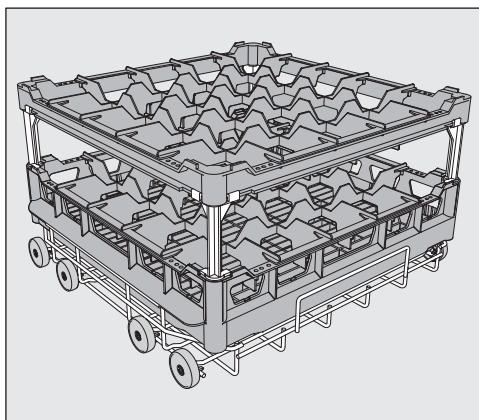

För användning av plastbackar i överkorgen behövs den speciella överkorgslavetten O 885 (max höjd för diskgoods 130 mm).

Om du ska diska högre diskgoods i underkorgen behövs underkorgslavetten U 876.

Vilka korgkombinationer som kan användas beror på vilken typ av diskgoods som diskas, dess storlek och form.

För ytterligare information om korgsortiment vänd dig till din Miele-återförsäljare eller till Miele service.

Exempel: (underkorgar)

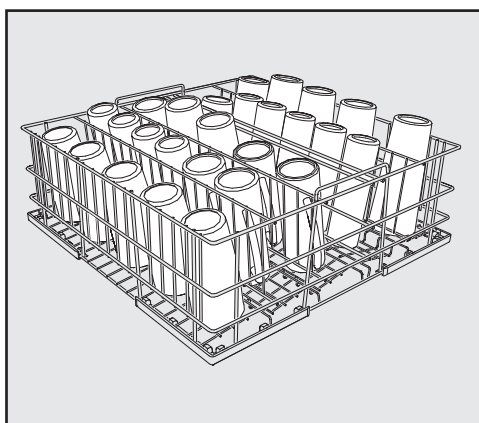

U 525 stålkorg med 5 rader

Stålkorgen kan användas för glas med en diameter på max 8 cm.

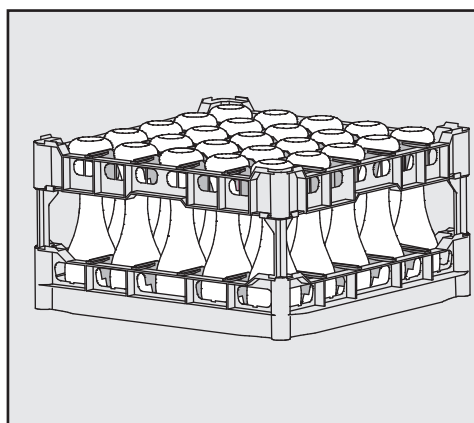

U 534–U 537 diskkorgar med fackindelningar för olika höjder på glasen

I detta exempel är plastbacken fäst i toppramen med långa distanshållare. (Använd endast tillsammans med underkorgslavett U 876)

Montera plastbacken

Grundkorgens höjd ④ kan användas tillsammans med en toppram ① och kan ändras med en lång eller ② kort ③ distanshållare.

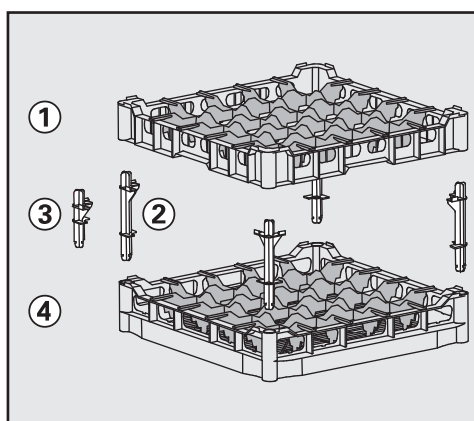

- Stick ner alla fyra extenders i grundkorgen ④.
- Tryck fast toppramen ① på distanshållaren.



Starta

- Öppna vattenkranen om den är stängd.

Diskmaskinen måste vara ansluten till el-uttaget.

- Tryck på knappen  tills följande visas i displayen:



När diskmaskinen är driftklar växlar displayen och visar valt program, till exempel:

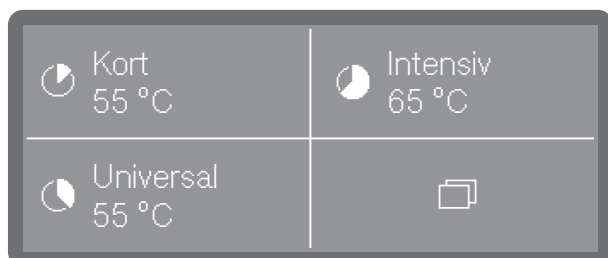

Om funktionen Memory är aktiverad visas senast valda program, till exempel:

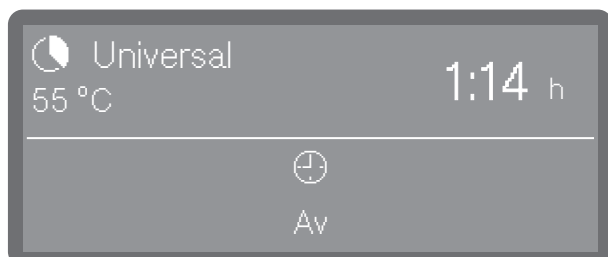

Välja program

Välj alltid det program som bäst passar till aktuell typ av disk, det vill säga diskgodsets sort och nersmutsningsgrad.

När du har valt ett program så börjar lysdioden för knappen *Start/Stop* att blinka.

Med knappen  kan du gå tillbaka till programurvalet före programstart, till exempel för att välja ett annat program. Efter programstart är detta inte längre möjligt. Vid behov måste du avbryta programmet (se avsnittet "Programavbrott").

Välja favoriter

Program som används ofta kan sparas som favoriter. 1 till 3 favoriter kan visas i displayen och väljas med snabbval. Placeringen kan anpassas individuellt (se avsnittet "Favoriter").

- Välj ett program via snabbval.

Om memoryfunktionen är aktiverad så visas senast valda program i displayen. I detta fall kan programmet startas direkt med knappen *Start/Stop*.

Drift

Programlista

Program som inte går att nå med snabbvalsknapparna kan väljas från programlistan.

- Tryck på knappen  Flera alternativ.
- Välj sedan  Ytterligare program

I displayen visas följande meny:

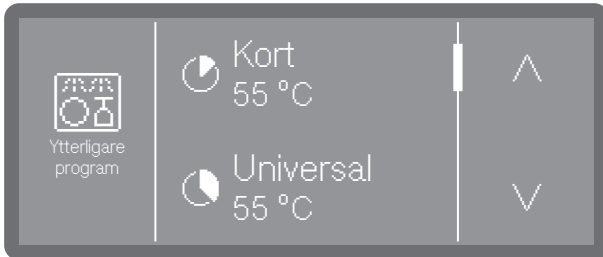

- Använd knapparna \wedge och \vee för att bläddra genom listan och välj ett av programmen.

Det valda programmet visas i displayen, till exempel:

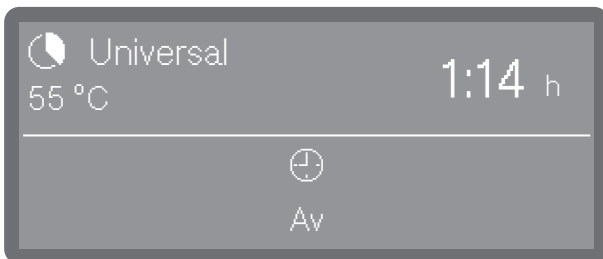

Knappen *Start/Stop* börjar blinka.

Starta program

- Tryck på knappen *Start/Stop* (knappen *Start/Stop* lyser).

Efter programstart kan du inte byta program.

Du kan antingen pausa det pågående programmet (se avsnittet "Avbryta program tillfälligt") eller avbryta det (se avsnittet "Avbryta program").

Starta program via timer

Du kan välja att senarelägga starten av ett program för att till exempel dra nytta av billigare el på nätterna. Det går att ställa in en starttid, vilken tid programmet ska startas (Start kl.) eller en sluttid vid vilken program-

met senast ska avslutas (Klar kl.). Tiden ställs in baserat på den inställda klockan, se avsnittet "Klocka".

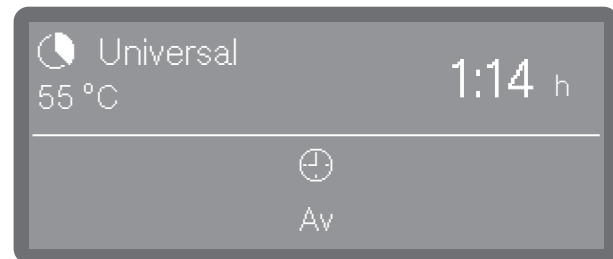

Ställa in timern

- Välj ett program.

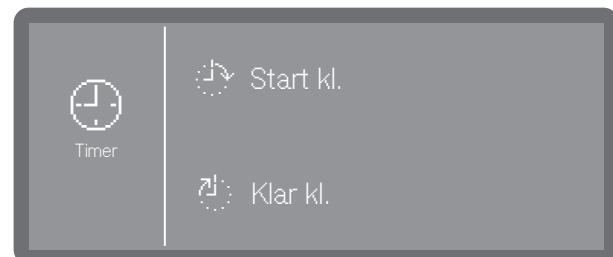

- Tryck på  för att ställa in timern.



- Välj sedan start- ( Start kl.) eller sluttiden ( Klar kl.).

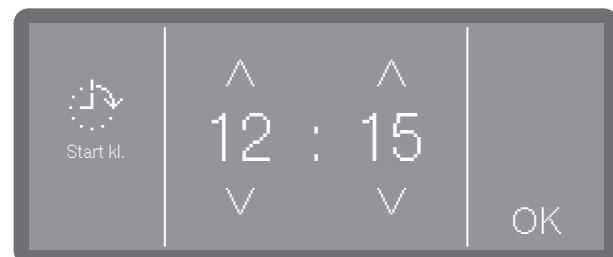

- Ställ in klockan med hjälp av pilknapparna \wedge och \vee och bekräfta inställningen med OK.

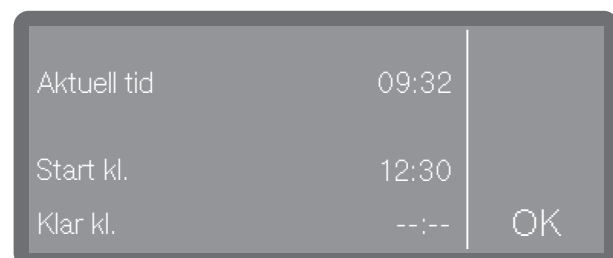

- En sammanfattning visas och även denna behöver du bekräfta med OK.

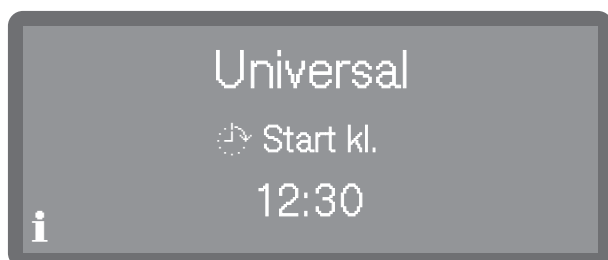

Timern är nu aktiverad.

Ändra timer

- Om du vill ändra timerns inställda tid trycker du på knappen ↶ för att gå tillbaka till programöversikten.
- Tryck på symbolen ⊕. Nu kan du ange en ny start- eller sluttid.

Radera timer

- Tryck på knappen *Start/Stop*.



Du kan antingen radera timerinställningen (Radera timer) eller radera timern genom en omedelbar programstart (Starta program direkt).

Alternativt kan du åter trycka på symbolen ⊕ i programöversikten och radera timern via de följande inställningarna.

Visning av programförlopp

Efter en programstart visar displayen vilket program som går, beteckningen för aktuellt pågående diskfas samt resterande programtid.



Under ett pågående program kan du se programparametrar som bör-temperatur och aktuell temperatur.

- Tryck åter på symbolen **i**.

Programslut

När ett program har avslutats på sedvanligt sätt släcks lampan för knappen Start/Stop och följande indikering visas i displayen.



Om fabriksinställningen fortfarande är aktiv hörs dessutom en ljudsignal i cirka 3 sekunder. Ljudsignalen upprepas tre gånger var 30:e sekund. För att ställa in ljudsignaler, se avsnittet "Ljudstyrka".

- Bekräfta genom att trycka på indikeringen.

Om det finns några systemmeddelanden, så visas de efteråt, till exempel om låga nivåer mäts i saltbehållaren eller i behållarna för flytande processkemikalier under programmet eller när nästa servicebesök närmar sig. Varje enskilt meddelande ska bekräftas med **OK**.

Stänga av

- Tryck på knappen ⊏ tills displayen slocknar.

Plocka ur disk

Varmt porslin är stötkänsligt! Låt det därför svalna i diskmaskinen tills du kan ta i det utan att bränna dig.

Diskgodset svalnar snabbare om du öppnar luckan helt efter att ha stängt av diskmaskinen.

Plocka först ut disken från underkorgen och sedan från överkorgen. Då undviker du att det droppar vatten från överkorgen på disken i underkorgen.

Drift

Avbryta program tillfälligt

Ett program bör endast avbrytas om det är absolut nödvändigt, till exempel om diskgodset vibrerar kraftigt.

⚠ Risk för bränn-, skåll-, och frätskador
Diskgodset, diskhållarna och insidan av diskutrymmet kan vara mycket varma. När du öppnar luckan kan det också sippra ut mycket varm ånga. Beroende på diskfas kan processkemikalier lösas upp och orsaka irritationer och en frätande effekt på ögon och andningsvägar.
Ett program bör endast avbrytas om det är absolut nödvändigt.
Öppna luckan långsamt och försiktigt och undvik kontakt med eventuellt utsläpp av ånga. Beröringen av diskgodset sker på egen risk.

- Öppna luckan.
- Placera diskgodset säkert.
- Stäng luckan så att programmet kan fortsätta.

Programmet fortsätter automatiskt där det avbröts.

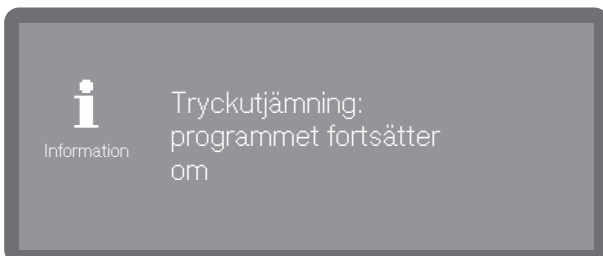

Om temperaturen inuti diskutrymmet är högre än 50 °C, så genomförs först en tryckutjämning. Sedan fortsätter programmet.

Avbryta program

Avbryt bara ett program när det är absolut nödvändigt.

Om något fel skulle föreligga avbryts programmet automatiskt.

⚠ Risk för brännskada på grund av varmt diskgodset.
Diskgodset och diskutrymmet kan vara mycket varma.
Öppna luckan långsamt och ta inte i diskgodset eller insidan av maskinen.

- Tryck på knappen *Start/Stop*.

I displayen visas följande fråga:

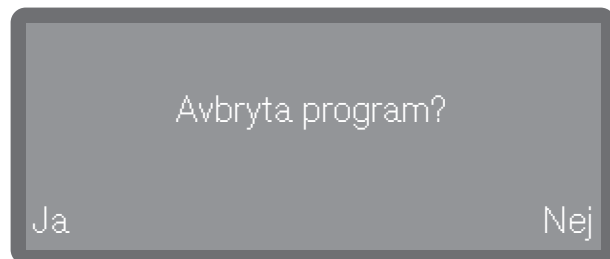

- Välj *Ja* och bekräfta genom att trycka på *OK*.

Programmet avbryts först när *Ja* har bekräftats.

I displayen visas följande meddelande:



Luckan måste öppnas.

Om du byter program och om luckan till diskmedelsbehållaren är öppen måste du fylla på diskmedel igen.

Menypunkten "Maskinfunktioner" blir synlig först när en extern dosering har aktiverats.

Menyn  Maskinfunktioner omfattar relevanta funktioner som hjälper till vid det dagliga arbetet.

Fabriksinställningarna är markerade med en bock ✓. Hur du gör inställningarna beskrivs i översikten.

Menystruktur

 Flera alternativ

 Maskinfunktioner

 Doseringssystem *)

 Fyll doseringsvägar

 Behållare diskmedel

 Spolglans behållare

 Skölj doseringen

 Behållare diskmedel

 Spolglans behållare

*) endast aktiverade doseringssystem visas

Doseringssystem

Doseringssystemen för flytande diskmedel fungerar bara korrekt om det inte finns någon luft eller avlagringar i doseringssystemet.

Fylla doseringsvägar

Doseringssystemen behöver fyllas i följande situationer:

- När doseringssystemet används för första gången.
- Om luft sugas in på grund av brist på flytande medel eller om system har sugits tomt.

Kontrollera att behållarna är fyllda och att doseringslansarna är fastskruvade i behållarna så att ingen luft kan sugas in innan doseringsvägarna fylls.

Menyn har följande sökväg.

 Flera alternativ

 Maskinfunktioner

 Doseringssystem *)

 Fyll doseringsvägar

*) endast aktiverade doseringssystem visas

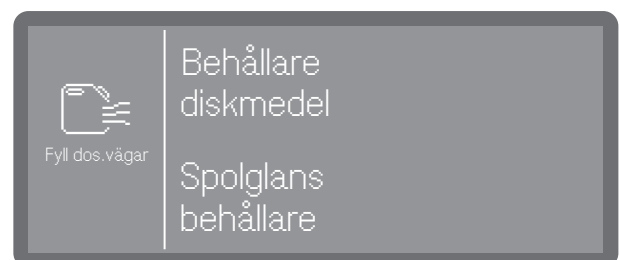

- Behållare diskmedel

Fyll på doseringssystemet för diskmedel.

- Spolglans behållare

Fyll på doseringssystemet för spolglans.

- Välj det doseringssystem du vill fylla på.

Sedan får du frågan om du vill starta påfyllningen, till exempel:

Maskinfunktioner

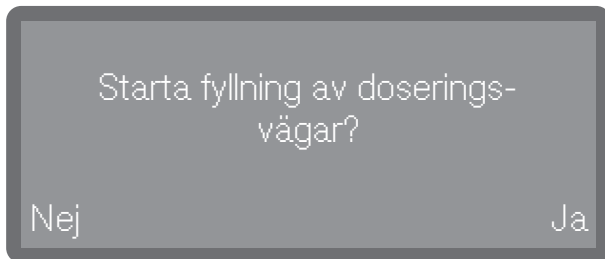

- Välj Ja för att starta processen. Doseringssystemet fylls automatiskt. När detta är färdigt visas medelandet Fyllning av doseringsvägar avslutad. Om påfyllningen avbryts i förtid, måste den upprepas.
- Om du väljer Nej avbryter du processen i detta läge.

Spola doseringsvägar

Ett doseringssystem behöver luftas i följande situationer:

- Om ett doseringssystem av misstag har fyllts med fel medel.
- Om det har bildats avlagringar i doseringsvägarna eller i behållarna, vilka kan sätta igen systemen helt eller delvis. Avlagringar kan till exempel bildas efter längre tider av stillastående eller om behållarna fylls på istället för att bytas ut.
- Fyll ett rent kärl, till exempel en hink, med klart och rent vatten.

 Skador har uppstått i doseringssystemet.

Små partiklar i vattnet, till exempel sand, ludd och liknande kan sugas in av doseringssystemet och därmed sätta igen eller skada det.

Kontrollera att det inte finns några främmande partiklar i vattnet.

- Sätt doseringslansen i kärlet med vatten. Lansens nedre ände med insugningsöppningen måste vara helt täckt med vatten.
- Säkerställ att lansens inte kan tippa eller ramla ur behållaren.

Menyn har följande sökväg.

 Flera alternativ

 Maskinfunktioner

 Doseringssystem *)

 Skölj doseringen

*) endast aktiverade doseringssystem visas

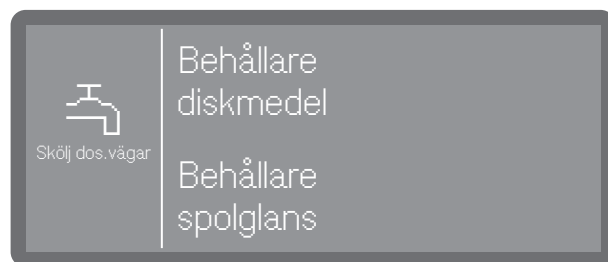

- Behållare diskmedel
Skölj doseringssystemet för diskmedel.
- Spolglans behållare
Skölj doseringssystemet för spolglans.
- Välj det doseringssystem du vill skölja. Sedan får du frågan om du vill starta processen, till exempel:

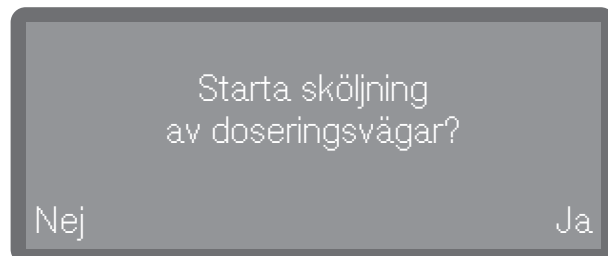

- Välj Ja för att starta processen. Doseringssystemet sköljs automatiskt. När detta är färdigt visas medelandet Sköljning av doseringen avslutad. Om sköljningen avbryts i förtid, måste den upprepas.
- Om du väljer Nej avbryter du processen i detta läge.

I menyn  Inställningar finns grundläggande parametrar för maskinstyrningen sparade.

Fabriksinställningarna är markerade med en bock ✓. Hur du gör inställningarna beskrivs i översikten.

Menystruktur

 Flera alternativ

 Inställningar

 Tid

 Tidsformat

 12-timmars-visning

 24-timmars-visning ✓

 Ställ in tid

 Datum

 Datumformat

 DD/MM/ÅÅÅÅ ✓

 MM/ DD/ÅÅÅÅ

 ÅÅÅÅ/MM/DD

 Datum

 Displayens ljusstyrka

 Ljudstyrka

 Ljudsignaler

 Knappljud

 Knappreaktion

 Direkt ✓

 Fördröjd

 Välkomstmelodi

 På ✓

 Av

 Temperaturenhet

 °C ✓

 °F

Tid

Tiden behövs bland annat för displayindikeringen och funktionen Senare start. Formatet för tidsvisningen och den aktuella tiden ställs in.

Tiden kommer inte automatiskt att byta mellan sommar- och vintertid. Här måste du ändra tiden själv.

Välja tidsformat

Menyn har följande sökväg.

 Flera alternativ

 Inställningar

 Tid

 Tidsformat

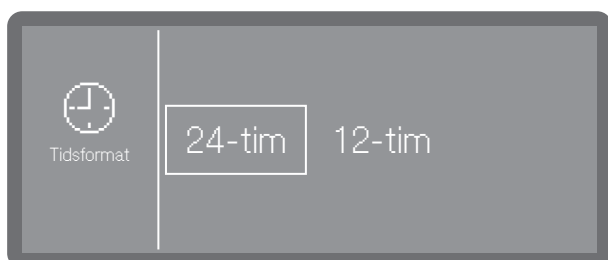

- 24-timmars-visning

Visning av tiden i 24-timmarsformat.

- 12-timmars-visning

Visning av tiden i 12-timmarsformat (am/pm).

■ Välj ett format genom att trycka på det.

Ställa in tid

Visningen av tiden visas i det inställda tidsformatet.

Menyn har följande sökväg.

 Flera alternativ

 Inställningar

 Tid

 Ställ in tid

Inställningen av klockan sker i inställt tidsformat.

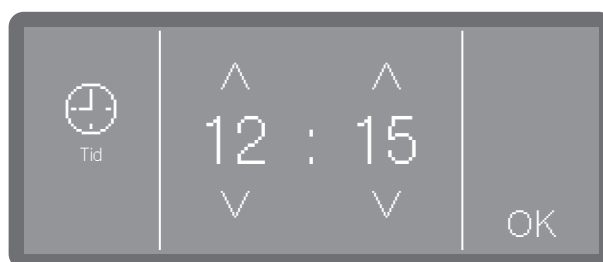

■ Ställ in tiden med hjälp av pilknapparna ^ (högre) och v (lägre) och bekräfta genom att trycka på OK.

Datum

Du ställer in hur du vill visa datumet och aktuellt datum.

Välja datumformat

Menyn har följande sökväg.

Flera alternativ

Inställningar

Datum

Datumformat

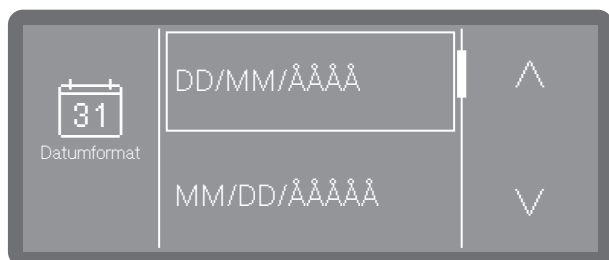

- DD står för dag (D = dag)
- MM står för månad (M = månad)
- ÅÅÅÅ står för år (Å = år)
- Använd pilknapparna ^ och v och bläddra till önskat format och för att välja.

Ställa in datum

Menyn har följande sökväg.

Flera alternativ

Inställningar

Datum

Datum



- Ställ in aktuellt år med hjälp av pilknapparna ^ och v.

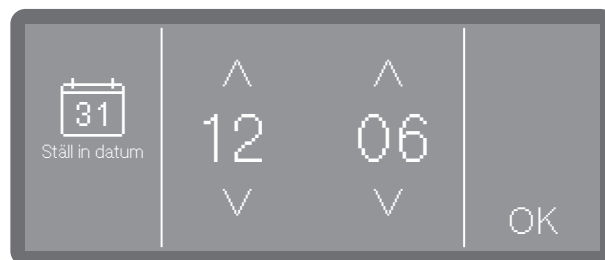

- Ställ in dag och månad med hjälp av pilknapparna ^ och v.
- Spara inställningen med OK.

Ljusstyrka display

Här kan du ställa in ljusstyrkan för indikeringen i displayen.

Menyn har följande sökväg.

Flera alternativ

Inställningar

Displayens ljusstyrka

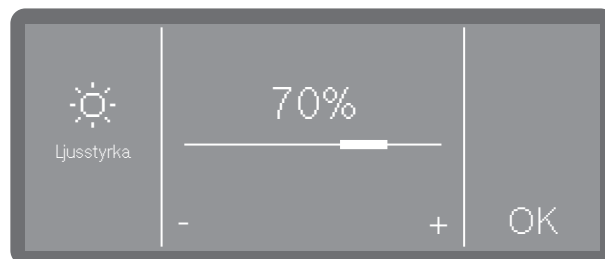

- Ställ in displayens ljusstyrka genom att trycka på symbolen - (mörkare) och + (ljusare) och spara inställningen med OK.

Ljudstyrka

På manöverpanelen finns en akustisk signalgivare, som kan aktivera en akustisk signal i följande situationer:

- Knappljud när du trycker på knapparna
- Ljudsignaler vid programslut eller vid systemmeddelanden (indikeringar)

Menyn har följande sökväg.

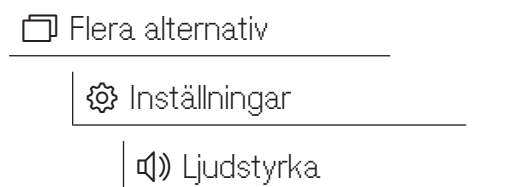

Ljudstyrkan för Knappljud och för Ljudsignaler ställs in på samma sätt.

- Välj ett av alternativen Knappljud eller Ljudsignaler.

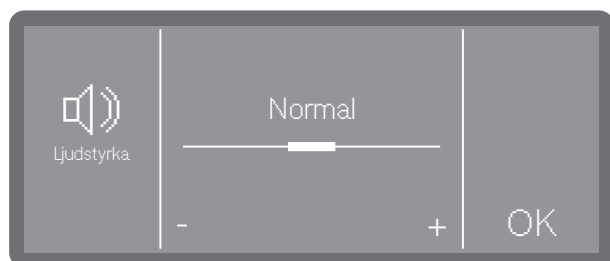

- Ställ in ljudstyrkan genom att trycka på symbolen - (lägre) och + (högre). Med den lägsta inställningen är ljudsignalen avstängd och kan vid behov aktiveras igen med inställningen På (visas istället för +-symbolen).
- Spara inställningen med OK

Knappreaktion

Knapparnas reaktion i displayen kan ställas in fördröjt, vilket gör att de reagerar först när du har tryckt på dem en längre stund. På detta sätt kan man förhindra oönskad aktivering av knapparna.

Menyn har följande sökväg.

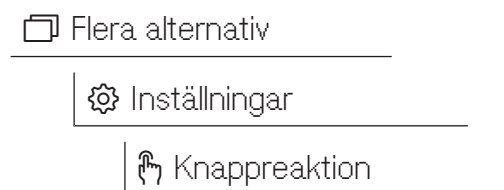

- Direkt
Knapparna reagerar direkt vid beröring.
 - Fördröjd
Knapparna reagerar fördröjt vid beröring och måste tryckas in längre innan de reagerar.
- Välj ett alternativ.

Välkomstmelodi

När du stänger av och sedan slår på diskmaskinen så hörs en kort melodi. Med hjälp av detta alternativ kan du stänga av och åter koppla in melodin.

Menyn har följande sökväg.

 Flera alternativ

 Inställningar

 Välkomstmelodi

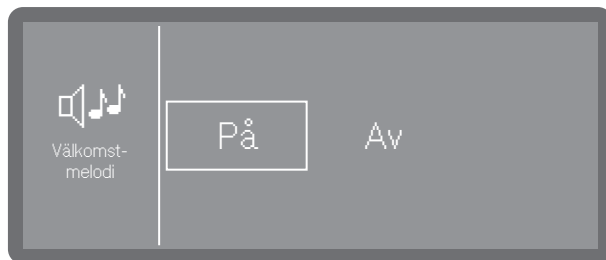

- På

Vid inkoppling hörs en välkomstmelodi.

- Av

Melodin är avstängd.

■ Välj ett alternativ.

Temperaturenhet

Temperaturen i displayen kan visas i °C (grader Celsius) eller i °F (grader Fahrenheit).

Menyn har följande sökväg.

 Flera alternativ

 Inställningar

 Temperaturenhet



- °C

Temperaturvisning i grader Celsius.

- °F

Temperaturvisning i grader Fahrenheit.

■ Välj önskat alternativ genom knapptryck.

Fler inställningar

Menyn  Ytterligare inställningar innehåller alla administrativa processer och inställningar.

Åtkomst till menyn  Ytterligare inställningar skyddas av en pinkod.

Om du vill öppna menyn så måste du ange pinkoden.

Fabriksinställningarna är markerade med en bock ✓. Hur du gör inställningarna beskrivs i översikten.

Menystruktur

 Flera alternativ

 Ytterligare inställn.

Programspärr filter *)

På

Av ✓

 Standby/Off

 Standby efter 10 min

 Av efter 10 minuter

 Loggbok

 Vatten

 Förbrukning kallvatten

 Förbrukning varmvatten *)

 Flytande diskmedel

 Spolglans

 Drifttimmar (totalt)

 Programförlopp

 Service-intervall

 Frisläpp program

 Alla program ✓

 Välj

 Ställ in favoriter

 Konfigurera program

 Rengöringstemperatur

 Hålltid rengöring

 Slutsköljn.temperatur

 Hålltid slutsköljning

 Ökad vattenmängd

 Mellansköljning

 På

 Av ✓

 Återställ

 Doseringssystem

 Diskmedel lucka

 Behållare diskmedel

 Doseringskoncentration

 Avaktivera ✓

 Spolglans lucka

 Meddelande påfyllning

 På ✓

 Av

 Doseringskoncentration

 Spolglans behållare

 Doseringskoncentration

 Avaktivera ✓

 Processer till tom

 Vattenhårdhet

 2,5 mmol/l (14° dh) ✓

 Cykler innan regener.

 1

 Memory

 På ✓

 Av

 PIN-kod

 Ändra PIN-kod

 Nätverksanslutning/wifi

 Ställ in

 WPS

 Soft AP

 Aktivera

 Avaktivera

 Anslutningsstatus

 Ställ in på nytt

 Återställ

 RemoteUpdate

 På

 Av ✓

 Åter- försäljare

 Demoläge

 På

 Av ✓

 Programversion

 1-SBAE ID XXXX

 2-EL ID XXXX

 3-EFU ID XXXX

 5-LG ID XXXX

Typskylt

 Fabriksinställningar

 Nya programinställningar

 Alla inställningar

 § Rättslig information

*) beroende på modell

Programspärr sil

Silkombinationen i diskutrymmet filtrerar grova smutspartiklar från diskvattnet. Om smutspartiklar hamnar i cirkulationssystemet kan de sätta igen spolarmarna, ventiler-na och annat.

Det är möjligt att spärra programstarten om mikrofinfiltret har satts in fel eller om det saknas.

Menyn har följande sökväg.

 Flera alternativ

 Ytterligare inställn.

 Programspärr filter

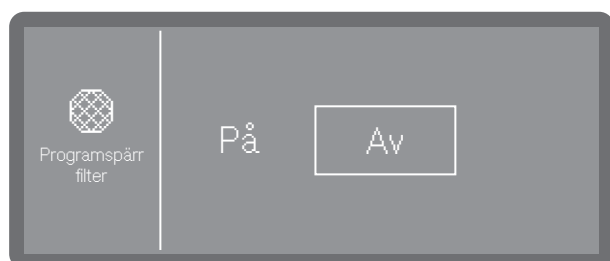

- På

Programstarten spärras om mikrofinfiltret har satts in fel eller om det saknas. Ett program kan bara startas när mikrofinfiltret är korrekt isatt.

- Av

Programmen kan startas oberoende av mikrofinfiltrets status. En statusförfrågan visas, och den måste bekräftas om inte mikrofinfiltret är korrekt isatt.

■ Välj ett alternativ.

Standby/Off

Om diskmaskinen inte används under 10 minuter, så kan den försättas i driftberedskap (standby) eller stängas av automatiskt (Off).

I standbydrift fortsätter diskmaskinen att vara inkopplad och knappen *Start/Stop* blinkar. Vid tryck på knappen *Start/Stop*, beröring av displayen eller om luckan öppnas kan diskmaskinen återaktiveras.

Efter den automatiska avstängningen är diskmaskinen avstängd och kan sättas på igen genom tryck på knappen .

Menyn har följande sökväg.

 Flera alternativ

 Ytterligare inställn.

 Standby/Off

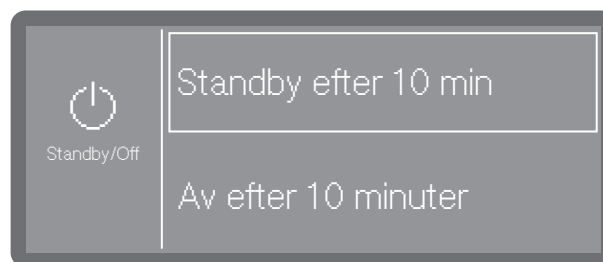

- Standby/Off

Växlar till standbyläge efter 10 minuter

- Av efter 10 minuter

Avstängning efter 10 minuter.

■ Välj ett alternativ.

Driftjournal

I driftboken loggas förbrukningsdata för vatten, processkemikalier samt drifttimmar och programprocesser. Hela maskinens livscykel registreras.

Dessutom kan Miele service ge en rekommendation för nästa servicedatum i driftboken.

Menyn har följande sökväg.

 Flera alternativ

 Ytterligare inställn.

 Loggbok

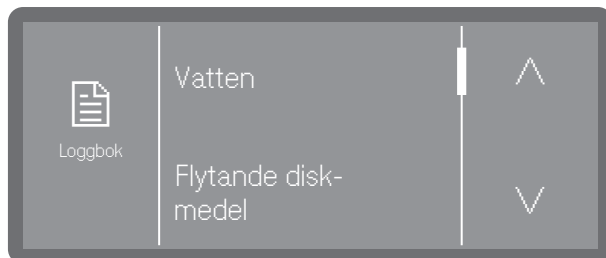

- Vatten

Visning av vattenförbrukningen i liter (l)
Om det finns flera vattenanslutningar (beroende på modell) visas förbrukningen utifrån vattentyp.

- Flytande diskmedel

Förbrukning av flytande diskmedel i liter(l)

- Spolglans

Förbrukning av spolglans i liter (l)

- Drifttimmar

Antal drifttimmar

- Programförlopp

Totalsumman av alla programförlopp.
Visningen kan delas upp efter program.

- Serviceintervall

Påminnelse om nästa servicearbete. Datumet anges av Miele service.

■ Använd pilknapparna \wedge och \vee för att bläddra till önskat alternativ och tryck på det för att välja.

Värdena i driftboken kan inte ändras.

■ Avsluta menyn med knappen \leftarrow

Frisläppning av program

Det är möjligt att spärra enskilda program. Spärrade program är inte längre tillgängliga vid programval. På detta sätt kan det till exempel säkerställas att endast program som är anpassade efter diskgodset kan användas.

Menyn har följande sökväg.

 Flera alternativ

 Ytterligare inställn.

 Frisläpp program

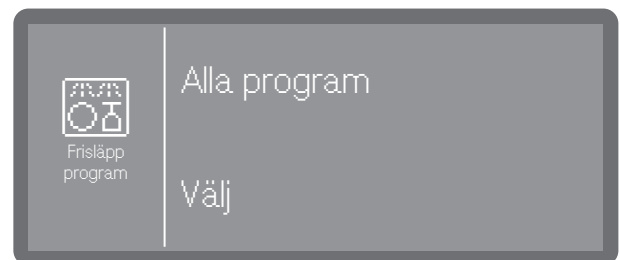

- Alla program

Alla program är tillgängliga.

- Alternativ

Ett urval program står till förfogande.

■ Välj ett alternativ.

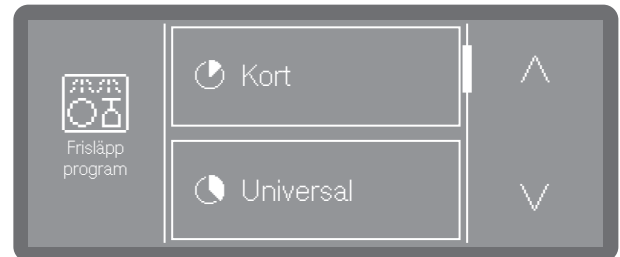

■ Använd pilknapparna \wedge och \vee för att bläddra genom programlistan och välj de program som du vill göra tillgängliga för användarna. Flerval möjligt. Aktiverade program är markerade med en ram.

■ Spara valet med OK

Fler inställningar

Ställ in favoriter

Under Favoritprogram fastställs vilka program som ska visas på startskärmen. 1 till 3 program kan väljas. Alla program som är tillgängliga under Tillgängliga program kan väljas. Minst ett program måste väljas. Det går att välja till eller bort ytterligare favoriter vid behov. Det är möjligt att välja ett program flera gånger. Det visas motsvarande gånger på startskärmen.

Layout startskärm

Startskärmens layout är beroende av antalet valda favoritprogram.

1 favoritprogram

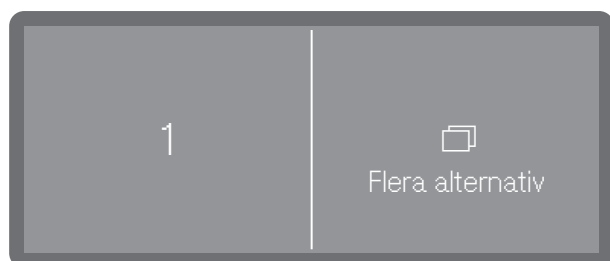

2 favoritprogram

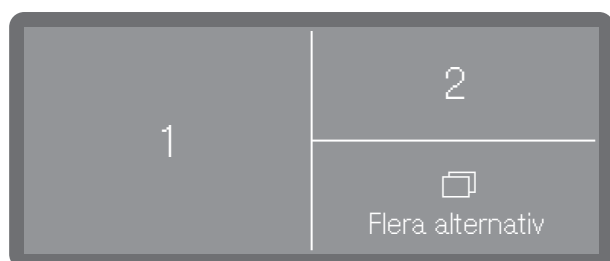

3 favoritprogram

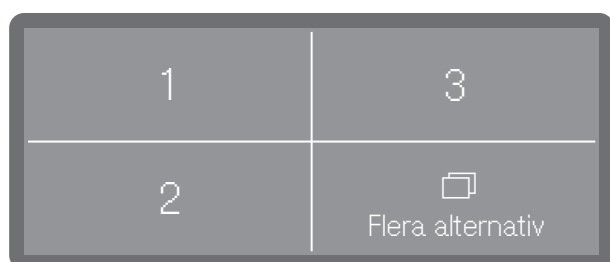

Spara favoriter

Menyn har följande sökväg.

 Flera alternativ

 Ytterligare inställn.

 Ställ in favoriter

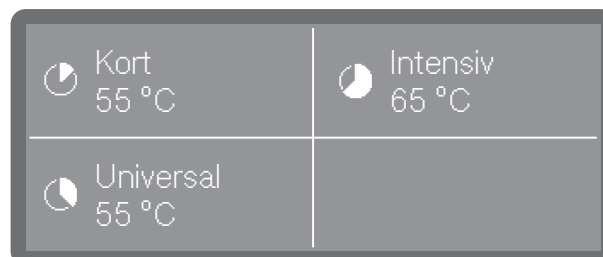

I displayen visas tre platser för favoriterna.

- Välj den favoritplats du vill lägga ett program på genom knapptryck.

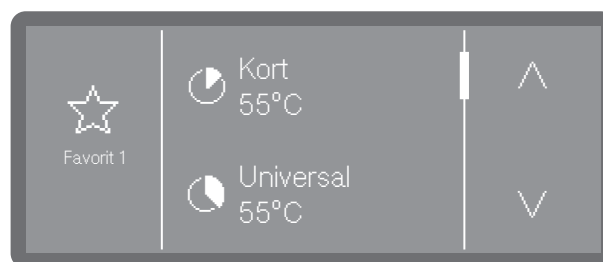

- Använd pilknapparna \wedge och \vee för att bläddra genom programlistan och välj det program som du vill lägga på vald favoritplats.

Sedan visas listan över alla program som är tillgängliga under Tillgängliga program. Listan börjar med en <tom> position. Du kan välja denna om favoritplatsen ska förbli oanvänd.

- Välj ett program som ska sparas på favoritplatsen. Alternativt: välj <tom> om platsen ska förbli oanvänd.

Programparametrar

Programparametrarna ska vara anpassade till disktekniska krav och diskgoods som används.

För att göra ändringar i programparametrar krävs vissa specifika produkt- och processkunskaper och sådana ändringar ska därför bara göras av utbildade användare eller av Miele service.

- Välj först det program som du vill ändra.

Välja program

Menyn har följande sökväg.

 Flera alternativ

 Ytterligare inställn.

 Konfigurera program

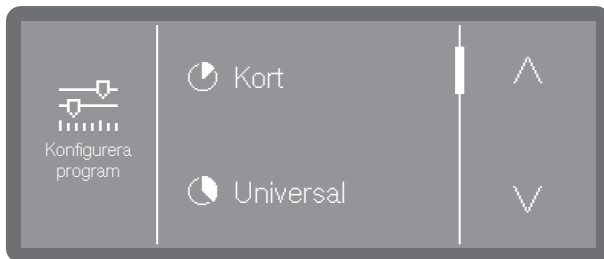

- Använd pilknapparna \wedge och \vee för att bläddra genom programlistan och välj det program som du vill ändra.

Disktemperatur

Disktemperaturen uppnås genom att diskvattnet värms upp. Temperaturen måste vara anpassad efter uppgiften.

Doseringen av processkemikalier görs vid en doseringstemperatur som är förinställd vid leverans.

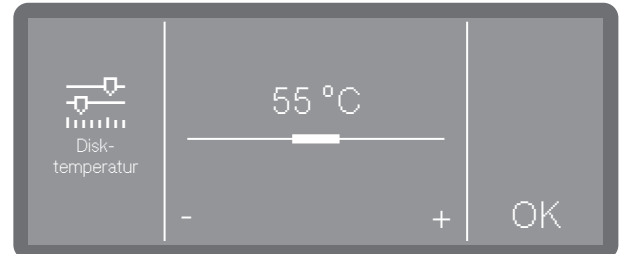

- Ställ in temperaturen genom att trycka på symbolerna - (lägre) och + (högre). Inställningsområdet varierar beroende på modell och program.
- Spara inställningen med OK

Diskning hålltid

Hålltiden motsvarar den tid som temperaturen hålls konstant i diskblocket.

På programmet Superkort anger du hålltiden i sekunder och du kan ändra den i steg om 5 sekunder.

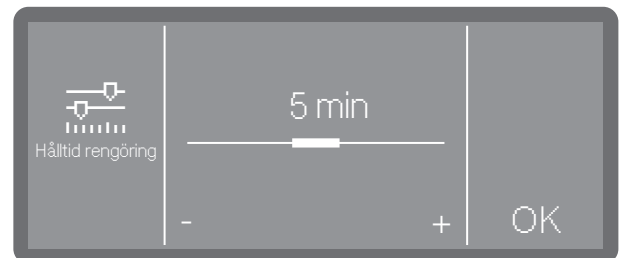

- Ställ in hålltiden genom att trycka på symbolerna - (lägre) och + (högre).
- Spara inställningen med OK

Fler inställningar

Slutsköljningstemperatur

Slutsköljningstemperaturen uppnås genom att diskvattnet värms upp. Temperaturen måste vara anpassad efter uppgiften.

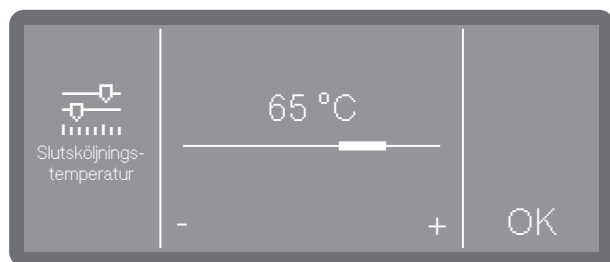

- Ställ in temperaturen genom att trycka på symbolerna - (lägre) och + (högre). Inställningsområdet varierar beroende på modell och program.
- Spara inställningen med OK

Slutsköljning hålltid

Hålltiden motsvarar den tid som temperaturen hålls konstant i diskblocket.

På programmet Superkort anger du hålltiden i sekunder och du kan ändra den i steg om 5 sekunder.

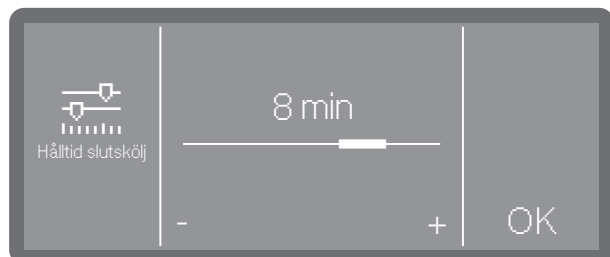

- Ställ in hålltiden genom att trycka på symbolerna - (lägre) och + (högre).
- Spara inställningen med OK

Förhöjd vattenmängd

Det rekommenderas att man ökar vattenmängden om diskgodsets struktur binder mycket vatten eller om typen av nedsmutsning (till exempel blod) eller de använda processkemikalierna bidrar till stark skumbildning. Vattenmängden som ska tillföras beror på utformningen av korgar och tillbehör som ska användas, typ av smuts och vad som ska diskas.

Om diskgoods som endast är lite smutsigt ska diskas och som dessutom binder lite vatten, så kan vattenmängden återställas till fabriksinställningen för att spara vatten och energi.

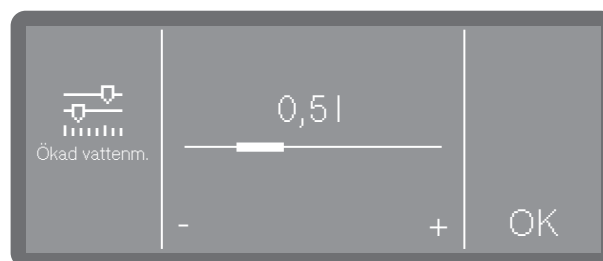

- Ställ in den extra vattenmängden genom att trycka på symbolerna - (lägre) och + (högre). I den lägsta inställningen motsvarar vattenmängden fabriksinställningen.
- Spara inställningen med OK

Mellansköljning

Vid behov kan ett extra mellansköljningsblock aktiveras för utvalda program.

Information om vilka program som stöder denna funktion får du i avsnittet "Programöversikt".

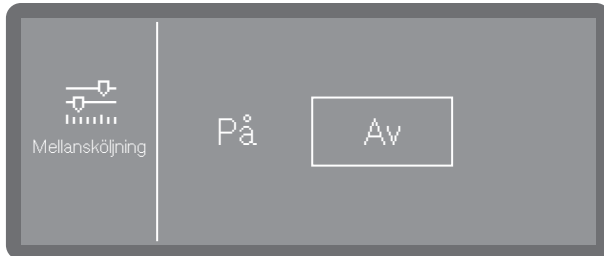

- På

Aktiverar det extra mellansköljningsblocket för det utvalda programmet.

- Av

Avaktiverar det extra mellansköljningsblocket.

■ Välj ett alternativ genom trycka på det.

Återställa parametrar

Du kan återställa programmen individuellt till fabriksinställningar. Programparametrar och ändrade programnamn återställs.

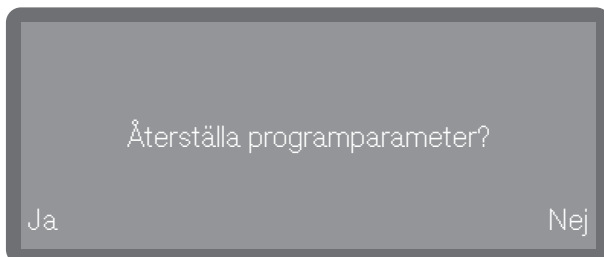



■ Välj Ja för att återställa parametrar och programnamn till fabriksinställningar.

■ Välj Nej för att avbryta processen.

Doseringsystem

Via följande meny kan du aktivera, fylla och spola doseringssystem, ändra namn vid behov och ställa in doseringskoncentrationen för alla program.

Beroende på modell är olika doseringssystem tillgängliga för doseringen av processkemikalier.

Doseringen av diskmedel och spolglans kan antingen göras via en motsvarande doseringsenhet i luckan (diskmedel , spolglans ) eller via doseringslansar för flytande medel från en extern behållare. Det går inte att aktivera båda systemen samtidigt.

Välja doseringssystem

Menyn har följande sökväg.

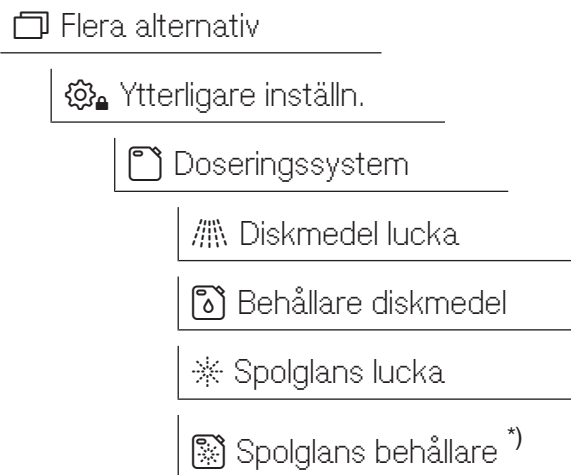

*) beroende på modell

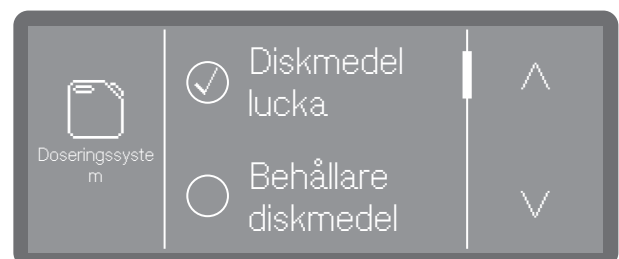

Endast aktiverade doseringssystem visas.

■ Välj ett doseringssystem.

Fler inställningar

Luckdosering

 Diskmedel lucka

Funktionen är bara tillgänglig när motsvarande doseringssystem är tillgängligt (beroende på modell).

Om du har valt Diskmedel, så visas ett av följande meddelanden.

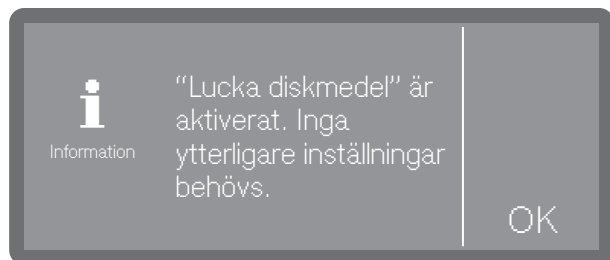

- Doseringseenhet i luckan aktiverad

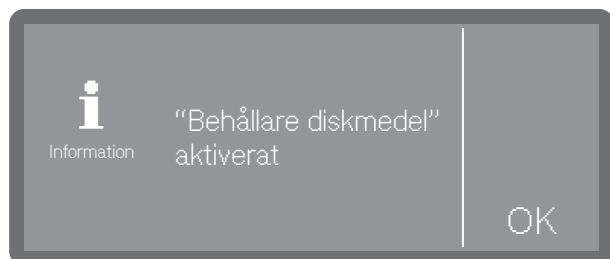

- Dosering ur behållare aktiverad.

■ Ytterligare inställningar inte möjliga. Bekräfta meddelandet med OK.

Om du vill ändra doseringen till pulverdoseringsenheten så väljer du doseringen via enheten i luckan och aktiverar den eller så väljer du alternativet Behållare diskmedel och avaktiverar doseringen.

 Spolglans lucka

Funktionen är bara tillgänglig när motsvarande doseringssystem är tillgängligt (beroende på modell).

Indikering för påfyllning

Indikeringen för påfyllning visar om spolglans i doseringseenheten i luckan börjar ta slut. Om du vill hoppa över dosering av spolglans via doseringseenheten i luckan, så behöver du avaktivera indikeringen för påfyllning.

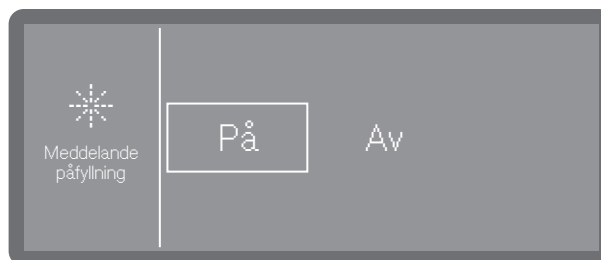

- På

Indikeringen för att spolglans börjar ta slut visas.

- Av

Ingen brist på spolglans visas.

■ Välj ett alternativ.

Aktivera dosering från behållaren

Från fabrik är doseringen ur doseringsenheten i luckan inställd.
För DOS-diskmaskiner är den integrerade flytande doseringen inställd.



För att aktivera doseringen av flytande processkemikalier från externa behållare behöver du göra på följande sätt.

- Välj först ett doseringssystem.

Funktionen är bara tillgänglig när motsvarande doseringssystem är tillgängligt (beroende på modell).

 Behållare diskmedel

 Spolglans behållare

När en doseringsenhet i luckan för spolglans  respektive för pulver  finns och är aktiverad (beroende på modell) och du väljer Behållare diskmedel eller Spolglans behållare, så får du först frågan om du vill ändra till dosering från behållaren. Om doseringen från behållaren redan är aktiverad så visas frågan inte.

Avaktivera "Behållare diskmedel"?

Ja

Nej

Aktivera "Behållare spolglans"?

Ja

Nej

- Genom att välja Ja ändrar du doseringen till den flytande doseringen från behållaren. Ändringen görs direkt.

Alternativt:

- Vill du inte ändra så trycker du på knappen .

Avaktivera dosering från behållaren

Du kan i efterhand byta från behållaren till doseringsenheten i luckan eller avaktivera funktionen helt.

- Välj först ett doseringssystem.

Funktionen är bara tillgänglig när motsvarande doseringssystem är tillgängligt (beroende på modell).

 Behållare diskmedel

 Spolglans behållare

Avaktivera "Behållare diskmedel"?

Ja

Nej

Avaktivera "Behållare spolglans"?

Ja

Nej

- Genom att välja Ja avaktiverar du doseringen från behållaren. Ändringen görs direkt.
- Vill du inte ändra så trycker du på knappen Nej.

Fler inställningar

Doseringskoncentration

Doseringskoncentrationen för flytande processkemikalier ställs in på samma sätt för alla doseringssystem. Inställningen gäller för alla program.

Funktionen är bara tillgänglig när motsvarande doseringssystem är tillgängligt (beroende på modell).

 Spolglans lucka

 Behållare diskmedel

 Spolglans behållare

- Välj först ett doseringssystem.

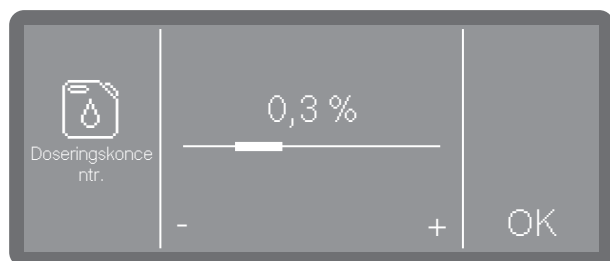

- Ställ in doseringskoncentrationen genom att trycka på symbolerna - (lägre) och + (högre).
- Spara inställningen med OK.

Fylla doseringsvägar

Se  Maskinfunktioner

Spola doseringsvägar

Se  Maskinfunktioner

Cykler till tom nivå

Denna funktion finns hos maskiner med nivåsensor (beroende på modell).

Vid dosering av flytande processkemikalier från externa behållare, övervakas nivån i behållaren. Med följande funktion kan du fastställa antalet programkörningar (cykler) fram till dess att indikeringen för en tom nivå ska börja visas. Meddelande visas efter inkopplingen av diskmaskinen och före varje programstart.

Du kan ställa in cyklerna på mellan 10–150 stycken.

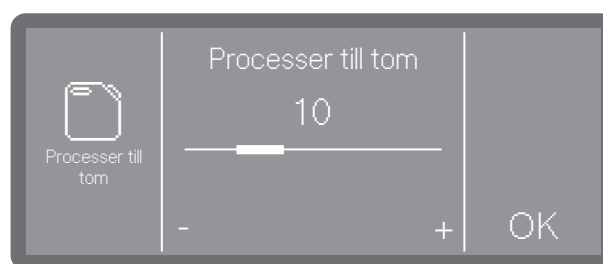

- Ställ in antalet cykler genom att trycka på symbolerna - (lägre) och + (högre).
- Spara inställningen med OK.

Vattenhårdhet

Information för att ställa in vattenhårdheten hittar du i tabellen "Fylla på avhärtnings-salt".

Anvisning regenerering

För att enklare kunna planera diskfaserna kan du få en indikering om resterande disk-cykler fram till nästa regenerering.

När inställda cykler till nästa regenerering har nåtts, så visas ett meddelande efter varje avslutat program.

Du kan ställa in cyklerna på mellan 0–20 stycken. Ställs de in på 0, så visas ingen indikering.

Menyn har följande sökväg.

 Flera alternativ

 Ytterligare inställn.

 Cykler innan regener.

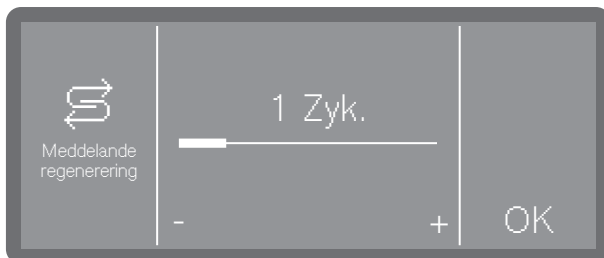

- Ställ in antalet cykler genom att trycka på symbolerna - (lägre) och + (högre).
- Spara inställningen med OK.

Memory

Om du alltid använder samma program med samma ordningsföljd, så kan du använda memoryfunktionen. Denna funktion föreslår automatiskt det senast valda programmet, så att du kan starta programmet så snart du satt in disken. Du behöver därmed inte välja program, men har också kvar den möjligheten.

Menyn har följande sökväg.

 Flera alternativ

 Ytterligare inställn.

 Memory

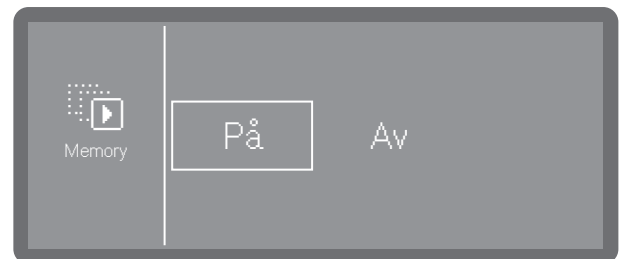

- På

Det senast valda programmet är förvalt inför nästa start.

- Av

Programmen måste väljas via programvalet.

- Välj ett alternativ.

Fler inställningar

Pinkod

Åtkomsten till relevanta systeminställningar och maskinfunktioner, för vilka utökade maskin- och processkunskaper krävs, kan skyddas med en pinkod. En pinkod består av tre siffror från 0–9 i valfri ordningsföljd.

Den fabriksinställda pinkoden är 800.

 Kontakta Miele service som ger dig en ny kod om du har glömt den.

Ange pinkoden



- Ställ in respektive siffrvärden med hjälp av pilknapparna \wedge och \vee .
- Bekräfta varje siffra med knappen OK.

Ovanför siffrvärdet är tre rutor markerade. När du ställer in en siffra och bekräftar den med OK så fylls denna ruta. På detta sätt kan du se vilken siffra i pinkoden som du anger.

Du kan när som helst avbryta processen med knappen \leftarrow .

Om rätt pinkod anges, så öppnas den skyddade delen för vidare hantering.

Anges fel kod, så visas ett meddelande och processen avbryts.

Spärra eller tillgängliggöra ytterligare inställningar

Åtkomsten till menyn kan skyddas av en pinkod eller göras tillgänglig för alla användare. Det går också att ändra koden.

Menyn har följande sökväg.

 Flera alternativ

 Ytterligare inställn.

 PIN-kod



- Ändra PIN-kod
Ändra pinkoden (se "Ändra pinkod").
- Frisläpp ytterligare inst
Menyn  Ytterligare inställningar är tillgänglig för alla användare.
- Välj ett alternativ.

Ändra pinkod

När du anger en ny pinkod så tas den gamla bort. Den går inte att få tillbaka. Kontakta Miele service som ger dig en ny kod om du har glömt den.

Om du har valt alternativet Ändra PIN-kod i menyn så kan du välja en ny pinkod.

- Följ anvisningarna i displayen och ange den nya pinkoden.



- Ställ in respektive siffrvärden med hjälp av pilknapparna \wedge och \vee .
- Bekräfta varje siffra med knappen OK.

Ovanför siffrvärdet är tre rutor markerade. När du ställer in en siffra och bekräftar den med OK så fylls denna ruta. På detta sätt kan du se vilken siffra i pinkoden som du anger.

Du kan när som helst avbryta processen med knappen \leftarrow .

- Ange sedan en ny kod.
- Bekräfta den nya pinkoden genom att ange den en gång till.

Om båda sifferkoderna stämmer överens, så byts den gamla pinkoden ut mot den nya.

Om sifferkoderna skiljer sig från varandra, så visas ett meddelande i displayen och den gamla pinkoden kvarstår.

Nätanslutning/wifi

Din diskmaskin är utrustad med en integrerad wifi-modul.

Du kan ansluta diskmaskinen till ditt wifi-nätverk för att kunna använda de digitala lösningarna från Miele.

På webbsidan:

<https://www.miele.de/p/digitale-loesung-en-4345.htm>

får du en översikt över de digitala alternativen.

När diskmaskinen är ansluten till ditt lokala nätverk så läggs fler meny punkter till i menyn "Ytterligare inställningar" och "Nätverksanslutning/wifi".

Kontrollera inställningarna för din router framför allt om flera produkter används i wifi-nätverket.

Kontrollera att signalen från ditt nätverk är tillräckligt stark där diskmaskinen står. Ställ diskmaskinen och routern på lämpligt avstånd från varandra.

Menyn har följande sökväg.

 Flera alternativ

 Ytterligare inställn.

 Nätverksanslutning/wifi

Ställa in wifi

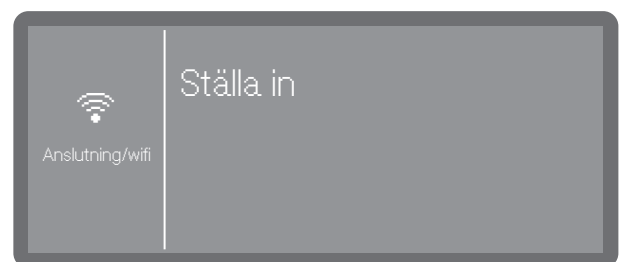

- Välj meny punkten Ställ in.

Fler inställningar

Du kan ansluta diskmaskinen till WPS eller Soft AP i ditt nätverk.

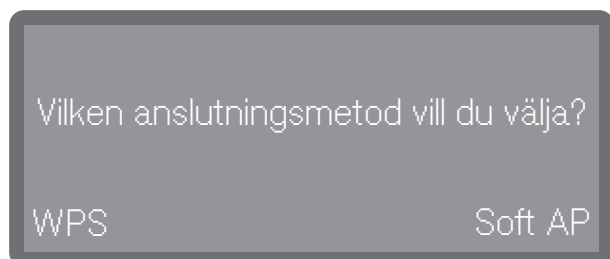

Anslutning med WPS

Du kan ansluta diskmaskinen till ditt wifi-nätverk via WPS (Wi-Fi Protected Setup).

Din wifi-router måste ha möjlighet till WPS.

- När du får frågan Vilken anslutningsmetod vill du välja? väljer du WPS.



- När Tryck på WPS-knappen på routern visas i displayen, så aktiverar du funktionen "WPS" på din router inom 2 minuter.
- Om det gick att upprätta en anslutning visas Anslutning lyckades i displayen. Bekräfta meddelandet med OK.

Om det inte gick att ansluta kan det bero på att du inte aktiverade WPS på din router tillräckligt snabbt. Upprepa stegen ovan.

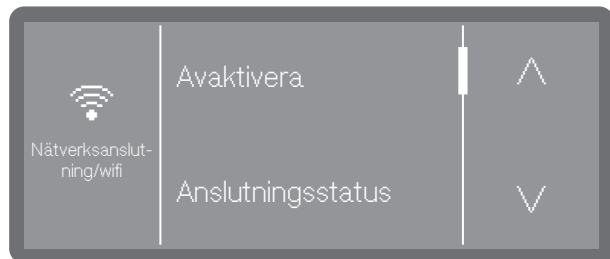

- Avaktivera

Wifi-anslutningen avaktiveras men anslutningsalternativen finns kvar. Wifi-anslutningen kan åter aktiveras, utan att du behöver upprepa anslutningsprocessen.

- Anslutningsstatus

Visar wifi-anslutningens IP-adress och anslutningsstatus.

- Ställa in på nytt

Menypunkt för att kunna upprätta wifi-anslutningen igen.

- Återställ

Återställer wifi-anslutningen. Anslutningsalternativen går förlorade och måste installeras på nytt.

Soft AP

Om ingen Anslutning med WPS är möjlig kan du ansluta diskmaskinens Soft AP till ditt lokala nätverk.

Soft AP (Software-enabled Access Point) är en trådlös åtkomstpunkt som tillhandahålls av din diskmasmin och som kan användas av andra trådlösa enheter i närheten.

Soft AP innebär inte att diskmaskinen har åtkomst till internet. Soft AP används bara för att koppla ihop två produkter med varandra via wifi.

Anslutning med Soft-AP

Du kan ansluta diskmaskinen till ditt nätverk via Soft-AP (Software Enabled Access Point).

- När du får frågan Vilken anslutningsmetod vill du välja? väljer du Soft AP.

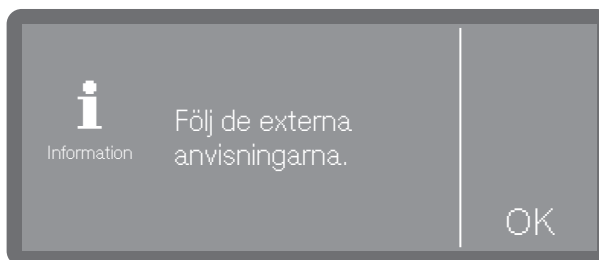

- Bekräfta meddelandet med OK och följ anvisningarna i den externa applikationen.

Vänta på anslutning visas i displayen. Vid val av funktionen är detta meddelande aktivt i 10 minuter och stängs sedan.

- Om det gick att upprätta en anslutning visas Anslutning lyckades i displayen.
- Bekräfta meddelandet med OK.

RemoteUpdate

Denna meny punkt visas bara när diskmaskinen har integrerats i wifi-nätverket.

Om det finns en ny version av diskmaskinens styrning, så kan du bestämma om denna ska uppdateras automatiskt eller inte.

Menyn har följande sökväg.

 Flera alternativ

 Ytterligare inställn.

 RemoteUpdate

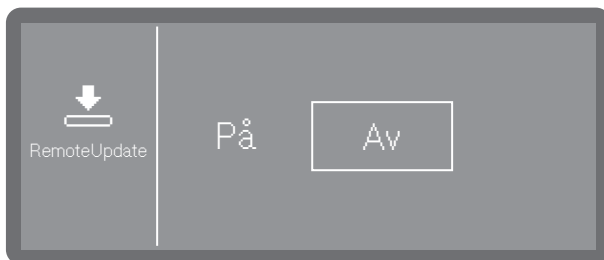

- På
Uppdateringarna visas och kan laddas ner.
- Av
Uppdateringar ignoreras.
- Välj ett alternativ.

Butik

Endast för återförsäljare.

Diskmaskinen har ett demoprogram som återförsäljarna kan använda.

Menyn har följande sökväg.

 Flera alternativ

 Ytterligare inställn.

 Åter- försäljare

Programversion

Visning av de olika versionerna för programvaruenheter.

Menyn har följande sökväg.

 Flera alternativ

 Ytterligare inställn.

 Programversion

Respektive programversionnummer visas i displayen. Inställningar inte möjliga.

Typskylt

Visning av typskylten med all viktig information om diskmaskinen, som modellbeteckning, elanslutning och annat.

Menyn har följande sökväg.

 Flera alternativ

 Ytterligare inställn.

Typskylt

Typskylten visas i displayen. Inställningar inte möjliga.

Fler inställningar

Fabriksinställningar

Vid behov kan du antingen återställa ändrade programparametrar eller alla diskmaskinens parametrar till fabriksinställningar.

Fabriksinställningarna får bara återställas efter kontakt med Miele service.

Menyn har följande sökväg.

 Flera alternativ

 Ytterligare inställn.

 Fabriksinställningar

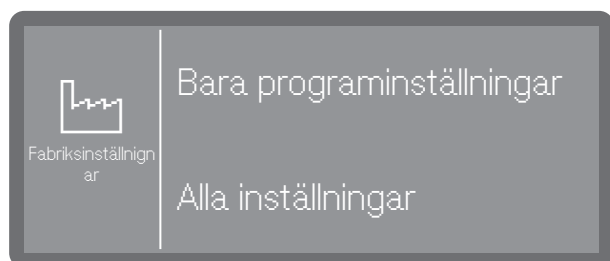

- Bara programinställningar

Ändringarna av programinställningarna återställs till fabriksinställningar.

- Alla inställningar

Alla inställningar återställs till fabriksinställningar.

■ Välj ett alternativ.

Beroende på vilket alternativ du valt får du frågan om Bara programinställningar eller Alla inställningar ska återställas.

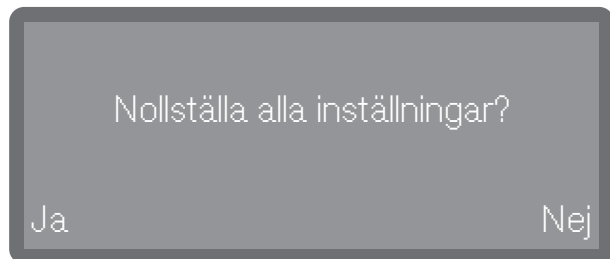
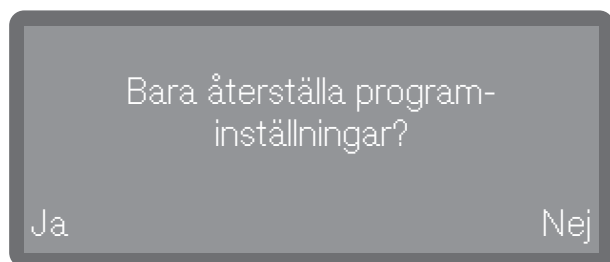

■ Väljs Ja så återställs antingen programinställningarna eller alla inställningar, beroende på valt alternativ

Alternativt:

■ Vill du inte återställa, så väljer du Nej.

Rättslig information

Denna meny innehåller juridisk information som ansvarig utgivare, information om integritetspolicy samt användarvillkor.

Menyn har följande sökväg.

 Flera alternativ

 Ytterligare inställn.

§ Rättslig information

Informationen visas i displayen. Inställningar inte möjliga.

Underhåll

För att öka livslängden på diskmaskinen så bör Miele utföra service på maskinen **minst en gång per år**.

Kontrollen omfattar följande punkter:

- elektrisk säkerhet enligt VDE 0701/0702
- luckmekanik och lucktätning
- skruvkopplingar och anslutningar i diskutrymme
- vattentillopp och -avlopp
- interna och externa doseringssystem
- spolarmar
- silkombination
- behållare med avloppspump och backventil
- alla korgar och insatser

Inom ramen för underhållet görs följande funktionskontroller:

- en testkörning av ett programförlopp
- ett test av tätningen
- ett test av alla mätsystem som är relevanta för säkerheten (visning av feltillstånd).
- test av säkerhetsanordning.

⚠ Smuts kan förändra ytan.

Om smutsen får bita sig fast en längre tid kan det hända att smutsen inte längre går att få bort och ytorna kan missfärgas eller förändras.

Det bästa är att alltid avlägsna smuts från fronten direkt.

⚠ Alla ytor är repkänsliga.

Alla ytor kan missfärgas eller förändras om de kommer i kontakt med olämpliga rengöringsmedel.

Använd endast lämpligt diskmedel.

Rengöra manöverpanel

- Rengör bara manöverpanelen med en ren disksvamp, handdiskmedel och varmt vatten eller med en ren, fuktig mikrofibertrasa. Torka sedan av manöverpanelen med en mjuk trasa.

⚠ Risk för skador på manöverpanelen. Skurmedel kan skada ytan. Använd inga skurmedel!

Rengöra fronten

- Rengör fronten med en fuktig trasa och ett vanligt handdiskmedel.

För att förhindra att ytan snabbt blir smutsig igen (fingeravtryck och annat) finns det vårdande medel för rostfria ytor som finns att köpa hos Miele's reservdelsavdelning.

⚠ Risk för skador på ytorna.

Rengöringsmedel med salmiak som innehåller ammoniak eller alkohol kan skada ytan!

Använd aldrig denna typ av medel för rengöring.

⚠ Risk för skador på maskinen på grund av inträngande vatten.

Diskmaskinen och dess omedelbara omgivning får inte spolas av (till exempel med vattenslang eller högtryckstvätt) för rengöring.

Undvik att det kommer in vatten i maskinen när du rengör den.

Rengöring och skötsel

Rengöra diskutrymmet

Om rätt diskmedelsdosering alltid används är diskutrymmet i stort sett självrengörande.

Om det ändå skulle uppstå exempelvis kalk- eller fettavlagringar, kan de avlägsnas med specialrengöringsmedel (kan beställas via Miele service).

Rengöra luckan och lucktätningen

- Torka av lucktätningen regelbundet med en fuktig trasa för att avlägsna matrester.
- Torka bort stänk av mat- och dryckesrester från sidorna och gångjärnen på diskmaskinens lucka.
- Vid fristående maskiner med panel till sockeln torkar du bort rester ur rännan under luckan.

⚠ Risk för skärskador.

Du kan skära dig.

Se upp för eventuella vassa kanter.

Dessa ytor tillhör inte diskutrymmet. De nås och rengörs inte av vattenstrålarna. Det kan därför bildas mögel där.

Rengöra silarna i diskutrymmet

Silen på diskutrymmets botten fångar upp grövre smuts från diskvattnet. Detta gör att grova smutspartiklar inte kan hamna i cirkulationssystemet och sätta igen spolarmarna.

Om Programspärr filter är aktiverat går det inte att diska utan mikrofinfilter!

Är mikrofinfiltret inte korrekt insatt så går det inte att starta något program och displayen visar följande meddelande Programspärr filter (beroende på modell).

Sätt in mikrofinfiltret korrekt och se till att det sitter ordentligt (se "Rengöring och skötsel – Rengöra silarna i diskutrymmet").

Därför måste silarna kontrolleras dagligen och om det behövs även rengöras.

⚠ Risk för skador på grund av glassplitter.

Det går inte alltid att upptäcka glassplitter i silen på en gång.

Rengör silarna försiktigt.

Rengöra grovsilen

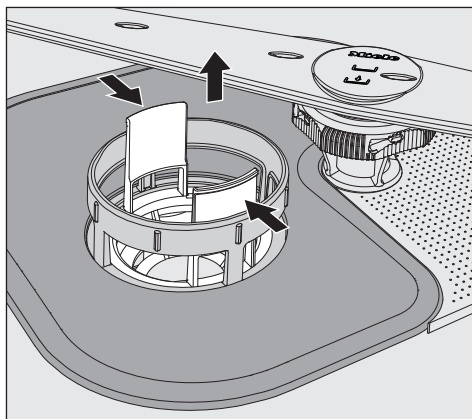

- Tryck ihop handtagen och ta ur grovsilen.
- Skölj av silen väl under rinnande vatten. Använd eventuellt en diskborste.
- Sätt tillbaka silen igen och se till att den spärrar fast ordentligt.

Rengöra silen och mikrofinfiltret

- Ta ut grovsilen.

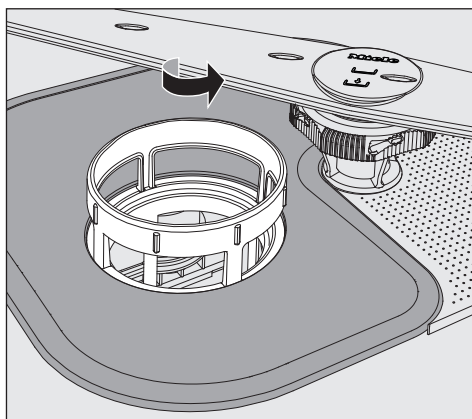

- Ta tag i mikrofinfiltret på den övre kanten och vrid det moturs. Sedan tar du ut mikrofinfiltret.

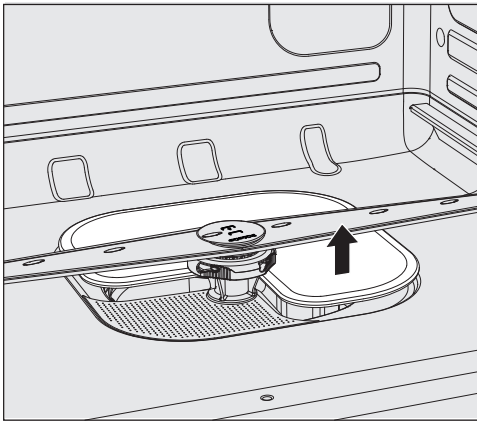

- Ta ut silplattan.
- Rengör silarna under rinnande vatten. Använd eventuellt en diskborste vid rengöringen.

Sätt tillbaka silkombinationen i omvänd ordning och sätt tillbaka mikrofinfiltret genom att vrida det medurs. Silplattan måste ligga plant mot botten



Om inte silarna är korrekt isatta kan spolarmarna sättas igen. Se till att silarna sitter ordentligt.

Rengöra spolarmarna

Diskmaskinen har tre olika spolarmar.

Matrester kan fastna i spolarmens munstycken. Kontrollera därför spolarmarna regelbundet.

- Stäng av diskmaskinen.
- Dra av den **övre spolarmen** neråt.

Den mellersta och nedre spolarmen är fästa med en bajonettfattning. Spolarmen i mitten är markerad med symbolen  och den nedre spolarmen är markerad med symbolen . Detta säkerställer att man inte kan förväxla spolarmarna när de har demonterats.

För att lossa bajonettfattningen gör du som följer:

- Vrid den **mittersta spolarmen** på den räfflade skruven till spärren åt vänster och dra sedan av den neråt.
- Dra ut underkorgen.

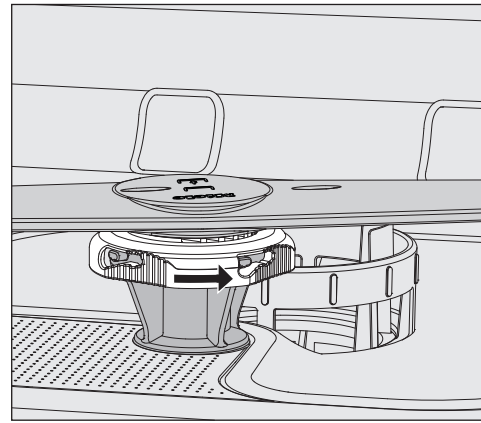

- Vrid den **nedre spolarmen** på den räfflade skruven till spärren åt höger och dra sedan av den uppåt.

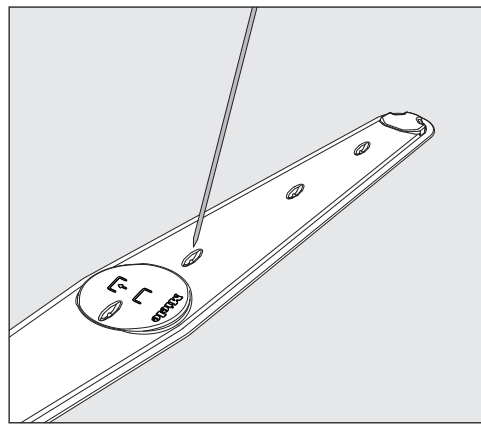

- Tryck in eventuella matrester i spolarmen med ett spetsigt föremål.
- Skölj ur spolarmarna väl under rinnande vatten.

Sätt tillbaka spolarmarna och se till att de kan rotera fritt när de sitter på plats igen.

Vid insättning ska du följa symbolerna på spolarmarna så att de inte förväxlas.

Hur man klarar av mindre störningar själv

Du kan själv åtgärda de flesta fel och störningar som uppstår vid daglig användning av din produkt. I många fall kan du då spara tid och kostnader eftersom du inte behöver kontakta Miele service.

Nedanstående tabeller är till hjälp för att hitta orsaken till ett fel och åtgärda det. Tänk på att:

 Fara på grund av felaktigt utförda servicearbeten.
Ej fackmässigt utförda reparationer kan innebära allvarlig fara för användaren.
Reparationer får bara utföras av Miele service eller en behörig elektriker.

Tekniska fel

Problem	Orsak och åtgärd
Displayen förblir släckt och kontrollampan för Start/Stop blinkar inte efter det att diskmaskinen har satts på med knappen .	Kontakten är inte ansluten. ■ Anslut kontakten till vägguttaget.
	Säkringen har löst ut/slagit ifrån. ■ Aktivera säkringen (minsta säkring, se typskylten).
Diskmaskinen fortsätter inte att diska	Säkringen har löst ut/slagit ifrån. ■ Aktivera säkringen (minsta säkring, se typskylten). ■ Kontakta Miele service om felet uppstår på nytt.
Strömavbrott under drift	Om ett övergående strömavbrott sker under ett programförlopp är inga åtgärder nödvändiga. Programmet fortsätter där det stannade när avbrottet uppstod. Om temperaturen i diskutrymmet sjunker under ett för detta programblock minsta tillåtet värde under strömavbrottet, så upprepas programblocket.

Fel i vattentillopp och vattenavlopp



Problem	Orsak och åtgärd
På displayen visas ett av följande fel eller indikeringar:	Innan du åtgärdar felet: <ul style="list-style-type: none">■ Stäng av diskmaskinen med knappen .
F404 kallvattentilloppet för lågt: Kontrollera vattentilloppet. Öppna vattenkranen helt. Starta om maskinen. Starta om programmet. Kontakta Miele service om felet återkommer. Servicetelefon: Tillverkningsnummer:	Vattentilloppsfel. <ul style="list-style-type: none">■ Öppna vattenkranen helt.■ Rengör silen i vattentilloppet (se avsnittet "Rengöring och skötsel").
F541 vattenavlopp: Starta om maskinen. Pumpa ur maskinen. Gör rent silkombination och backventil. Kontakta Miele service om felet återkommer. Servicetelefon: Tillverkningsnummer:	Fel i vattenavloppet. Eventuellt finns vatten kvar i diskutrymmet. <ul style="list-style-type: none">■ Rengör silkombinationen (se avsnittet "Rengöring och skötsel").■ Rengör avloppspumpen, se avsnittet "Åtgärda fel".■ Rengör backventilen (se avsnittet "Åtgärda fel").■ Avlägsna eventuella veck eller högt liggande öglor från avloppsslangen.

Hur man klarar av mindre störningar själv

Avbrott med felkod

Vid ett avbrott med felkod, till exempel Fel F XXX (där XXX står för valfritt nummer), har det uppstått en allvarlig teknisk störning.

Vid varje avbrott med felkod gäller:

- Stäng av diskmaskinen med knappen .
- Vänta i cirka 10 sekunder innan du kopplar in maskinen med knappen .
- Starta programmet igen.

Om felmeddelandet visas igen:

- Notera felmeddelandet.
- Stäng av diskmaskinen med knappen .
- Kontakta Miele service.



Beakta dessutom anvisningarna till de efterföljande felkoderna.

Problem	Orsak och åtgärd
Fel F 404-405	Om Kontrollera vattentillopp visas i displayen, så kontrollerar styrningen vatteninloppet cirka var 30:e sekund. Har det inte strömmat in något vatten i diskmaskinen efter tre försök, så visas en av dessa felkoder i displayen och programmet avbryts. <ul style="list-style-type: none">■ Öppna vattenkranen helt.■ Stäng av diskmaskinen och slå sedan på den igen.■ Välj önskat program.■ Tryck på knappen <i>Start/Stop</i>.
Fel F 407-408	Vattentilloppsfel. Om det minsta flödestrycket är för lågt, så visas en av dessa felkoder i displayen och programmet avbryts. <ul style="list-style-type: none">■ Flödestrycket är för lågt (se avsnittet "Tekniska data"). Vid frågor, kontakta Miele service.
Fel F 413-414	Vattentilloppsfel. Om flödestrycket är för högt, så visas en av dessa felkoder i displayen och programmet avbryts. <ul style="list-style-type: none">■ Flödestrycket är för högt (se avsnittet "Tekniska data"). Vid frågor, kontakta Miele service.
Fel F 492, 541	Fel vid programstart. Eventuellt finns vatten kvar i diskutrymmet. <ul style="list-style-type: none">■ Rengör silkombinationen (se avsnittet "Rengöring och skötsel").■ Rengör backventilen (se avsnittet "Åtgärda fel").
Fel F 550	Waterproof-systemet har aktiverats. <ul style="list-style-type: none">■ Stäng vattenkranen.■ Kontakta Miele service.

Hur man klarar av mindre störningar själv

Problem	Orsak och åtgärd
Fel F 578	Effekttoppsbrytaren tar längre än 2 timmar. <ul style="list-style-type: none"> ■ Låt en auktoriserad specialist kontrollera elnätet och ditt energihanteringssystem.

Diskmaskinen betar sig inte som den ska

Problem	Orsak och åtgärd
Programmet avslutat står i displayen och då kan du inte starta eller välja något program.	Detta är inget fel! <ul style="list-style-type: none"> ■ Öppna och stäng luckan. Diskmaskinen måste vara inkopplad.
Diskmaskinen svarar inte på knapptryck. Kontroll-lamporna och displayen är släckta.	Diskmaskinen har stängts av efter 10 minuter för att spara energi. <ul style="list-style-type: none"> ■ Tryck på knappen  för att koppla in diskmaskinen igen.
Displayen är släckt och knappen <i>Start/Stop</i> blinkar.	Diskmaskinens standbyläge har aktiverats efter 10 minuter för att spara energi. <ul style="list-style-type: none"> ■ Tryck på valfri knapp för att avsluta standby-läget.
På displayen visas följande fel före programstart: Lock till salt-behållare. Kontrollera om det sitter korrekt.	Saltbehållaren är inte riktigt stängd. <ul style="list-style-type: none"> ■ Stäng behållaren.
	Saltrester blockerar förslutningen. <ul style="list-style-type: none"> ■ Ta bort alla saltrester som är i vägen. Spola inte bort saltrester med vatten eftersom behållaren då lätt sväm-mar över. ■ Stäng behållaren.
På displayen visas följande fel: F 553 salt-behållare: starta om maskinen. Stäng luckan korrekt. Kontakta Miele service om felet återkommer. Servicetelefon: Tillverkningsnr:	Saltbehållarens lock har öppnats oavsiktligt under ett pågående program. <div style="border: 1px solid black; padding: 5px; margin: 5px 0;"> <p> När luckan öppnas kan het ånga och processkemikali-er läcka ut!</p> </div> <ul style="list-style-type: none"> ■ Öppna luckan och stäng behållarens lock.
Locket till diskmedels-behållaren kan inte stängas.	Locket är blockerat av diskmedelsrester. <ul style="list-style-type: none"> ■ Ta bort diskmedelsresterna.
Efter avslutat program finns en fuktbeläggning på insidan av luckan och eventuellt även på inner-väggarna.	Detta är normalt. Fuktigheten dunstar efter en stund.

Hur man klarar av mindre störningar själv

Problem	Orsak och åtgärd
Det finns vatten kvar i diskutrymmet efter avslutat program. (Gäller inte programmet "Superkort")	Innan du åtgärdar felet: ■ Stäng av diskmaskinen med knappen  .
	Silkombinationen i diskutrymmet är igensatt. ■ Rengör silkombinationen (se avsnittet "Rengöring och skötsel").
	Avloppspumpen eller backventilen är blockerad. ■ Rengör avloppspumpen eller backventilen (se avsnittet "Åtgärda fel").
	Avloppsslangen är böjd. ■ Avlägsna vecket från avloppsslangen.
	Vattenlåset på uppställningsplatsen är igensatt. ■ Kontrollera och rengör vattenlåset.
Effekttoppsbrytare	Detta är inget fel! Ditt energihanteringssystem har identifierat lasttoppar i energiförsörjningen. Enskilda komponenter i diskmaskinen pausas under effekttoppbrytningen.
Tryckutjämning: programmet fortsätter om	Detta är inget fel! Om luckan öppnas under ett programförlopp och temperaturen i diskutrymmet är över 60 °C, så genomförs en tryckutjämning när luckan stängs.

Ljud

Problem	Orsak och åtgärd
Dunkande ljud hörs från diskutrymmet.	En spolarm slår mot diskgodset. ■ Avbryt programmet och placera om det diskgodset som är i vägen för spolarmen.
Skallrande ljud hörs från diskutrymmet.	Dysken rör sig i diskutrymmet. ■ Avbryt programmet och placera diskgodset stabilt.
	Något har hamnat i avloppspumpen (till exempel en körsbärskärna). ■ Ta bort det från avloppspumpen (se avsnittet "Rengör avloppspump och backventil").
Dunkande ljud hörs från vattenledningen.	Orsakas eventuellt av vattenledningens dragning eller att vattenledningen har för liten diameter. Detta inverkar inte på diskmaskinens funktion. ■ Kontakta eventuellt en installatör.

Otillfredsställande diskresultat

Problem	Orsak och åtgärd
Dysken är inte ren.	Dysken placerades inte rätt i korgarna. ■ Se råden i avsnittet "Användningsteknik, Placera disk-gods".
	Diskprogrammet uppfyllde inte kraven. ■ Välj ett mer passande program (se avsnittet "Programö-versikt").
	Doseringen av diskmedel var otillräcklig. ■ Använd mer diskmedel.
	Diskmedlet är inte anpassat för denna typ av smuts. ■ Byt diskmedel.
	Diskgods blockerar spolarmarna. ■ Kontrollera att spolarmarna kan rotera fritt genom att vri-da dem för hand. Placera om dysken vid behov.
	Silkombinationen i diskutrymmet är inte ren eller inte riktigt isatt. Som en följd av detta kan också spolarmarnas munstycken vara blockerade. ■ Rengör silkombinationen eller sätt i den korrekt. ■ Vid behov rengör du munstyckena på spolarmarna (se avsnittet "Rengöring och skötsel").
	Backventilen är blockerad i öppet läge. Smutsigt disk-vatten rinner tillbaka in i diskutrymmet. ■ Rengör avloppspumpen och backventilen (se avsnittet "Åtgärda fel").
	Ändra det använda programmets temperatur och/eller håll-tid vid behov. ■ Gör önskad anpassning av programmet. (se avsnittet "Fler inställningar, Tillvalsfunktioner")
Glas och bestick känns hala, glaset har ett blåaktigt skimmer men beläggningen kan torkas av.	Spolglansdoseringen är för högt inställd. ■ Minska doseringsmängden.
Diskgodset blir inte torrt eller så är glas och bestick fläckiga.	För låg spolglansdosering eller så är spolglansbehållaren tom. ■ Fyll på spolglans, öka doseringsmängden eller byt spol-glanssort vid nästa påfyllning (se avsnittet "Spolglans").

Hur man klarar av mindre störningar själv

Problem	Orsak och åtgärd
Vit beläggning på porslin och bestick, glasen har en mjölkaktig hinna men beläggningen kan torkas av.	Spolglansdoseringen är för låg. ■ Öka doseringsmängden (se avsnittet "Menyn "Fler inställningar, Tillvalsfunktioner, Doseringssystem").
	Saltbehållaren är tom. ■ Fyll på salt (se avsnittet "Fylla på avhärdningssalt").
	Avhärdaren är för lågt programmerad. ■ Programmera avhärdaren på en högre vattenhårdhet (se avsnittet "Menyn Ytterligare inställningar - Vattenhårdhet").
Glasen missfärgas och får en brun-blå ton och beläggningen kan inte torkas av.	Det har bildats avlagringar från ämnen i diskmedlet. ■ Byt diskmedel.
Glasen blir matta och missfärgas och beläggningarna kan inte torkas av.	Glasen är inte lämpade för maskindisk. Det sker en förändring av glasytan. ■ Köp glas som är lämpade för maskindisk.
Det finns fortfarande kvar rester av te eller läppstift på diskgoods.	Det valda programmet hade inte tillräckligt hög disktemperatur. ■ Välj ett program med högre disktemperatur.
	Diskmedlet bleker inte tillräckligt. ■ Byt diskmedel.
Plastdelar har missfärgats.	Naturliga färgämnen från exempelvis morötter, tomater eller ketchup kan vara orsaken. Mängden diskmedel och dess blekande verkan var för liten för dessa färgämnen. ■ Tillsätt mer diskmedel, se avsnittet "Hur man använder diskmaskinen". Redan missfärgade detaljer kommer inte att återfå sin ursprungliga färg.
Det har bildats rostfläckar på besticken.	Besticken är inte tillräckligt rostbeständiga. ■ Köp bestick som tål maskindisk.
	Programmet "Kallt" startades inte efter påfyllning av salt. Saltrester hamnade därför i ett "normalt" diskprogram. ■ Starta alltid programmet "Kallt" utan disk efter påfyllning av salt.
	Rost kan hamna i diskutrymmet på grund av till exempel för hög järnhalt i vattnet eller diskgoods som redan har börjat rosta. ■ Ta bort diskgoods som börjat rosta.

Rengöra silen i vattentillopset

För att skydda vattentillopsventilen är en liten sil inbyggd i förskruvningen. Om silen är smutsig rinner för lite vatten in i diskutrymmet.

⚠ Risk för elektriska stötar till följd av nätspänning.

Vattenanslutningens plasthölje innehåller en elektrisk ventil.

Doppa inte höljet i vatten.

- Koppla ur diskmaskinen från elnätet. Stäng först av diskmaskinen och dra sedan ur kontakten.
- Stäng vattenkranen.
- Skruva loss vattentillopsventilen.

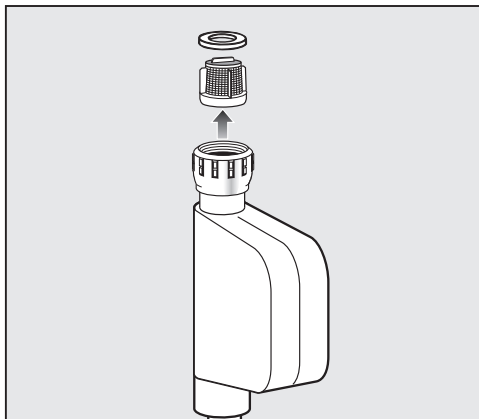

- Ta ut packningen ur förskruvningen.
- Fatta tag i platsilen med till exempel en kombi- eller spetstång och dra ut den.
- Rengör silen under rinnande vatten.
- Återmontera i omvänd ordning.

Skruva fast förskruvningen ordentligt på vattenkranen. Öppna vattenkranen långsamt. Om det rinner ut vatten, drar du åt förskruvningen.

Silen **måste** sättas tillbaka efter rengöringen.

Rengöra avloppspumpen och backventilen

Om du ser att diskvattnet inte pumpas ut efter ett program (med undantag för programmet "Superkort"), kan det hända att något blockerar avloppspumpen eller backventilen. Du kan lätt ta bort detta.

- Bryt strömmen till diskmaskinen (stäng av diskmaskinen, dra sedan ut kontakten eller skruva ut/slå ifrån säkringen).
- Ta ut silkombinationen ur diskutrymmet (se avsnittet "Rengöring och skötsel – Rengöra silar").

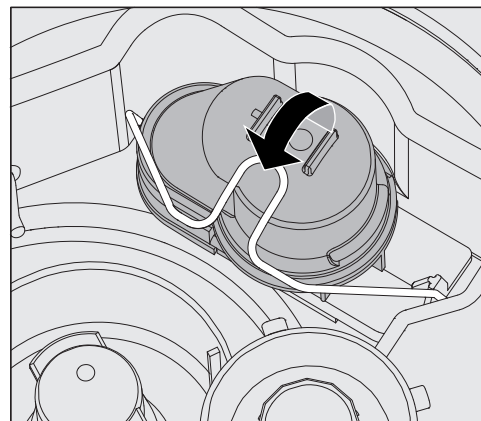

- Öppna låsbygeln.
- Lyft ut backventilen uppåt och skölj av den väl under rinnande vatten.
- Ventilationsöppningen på utsidan av backventilen får inte vara blockerad. Stick in ett spetsigt föremål och gör rent om det behövs.

Under backventilen finns avloppspumpen (se pil).

Åtgärda fel

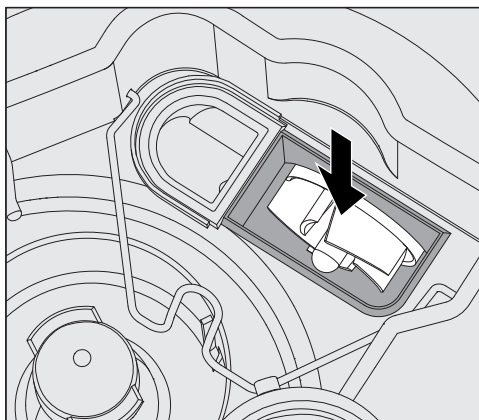

- Innan du sätter tillbaka backventilen, kontrollera att inga främmande föremål blockerar avloppspumpen.
- Sätt tillbaka backventilen noggrant och stäng låsbygeln.

Miele service

Om du trots råden i bruksanvisningen inte kan avhjälpa ett fel så anger du felkoden för













- närmaste Miele-återförsäljare eller
- Miele service

Telefonnummer står på baksidan av bruksanvisningen.

- Uppge alltid diskmaskinens modell och maskinnumret med 8 siffror vid kontakt med Miele service.

Dessa uppgifter finns på typskylten.

Programöversikt

Program	Användning	Diskmedel (om inte flytande diskmedel doseras)
		Uppgifterna nedan utgår från Miele's rengöringsprodukter. Följ tillverkarens anvisningar angående detta!
 Kort	“Snabbprogram” för lätt smutsat diskgodis som inte har intorkade rester.	20–25 g eller 1 tab
 Universal	För normalt smutsig disk.	20–25 g eller 1 tab
 Intensiv	För väldigt smutsig disk.	20–25 g eller 1 tab
 Bestick	Speciellt program för bestick.	20–25 g eller 1 tab
 Superkort (beroende på modell)	Snabbprogram för diskgodis som ska diskas ofta och inte har intorkade rester.	20–25 g på insidan av luckan
 Ölglas	Speciellt program för disk av ölglas. Glasen torkar inte av egenvärme efter avslutat program och måste därför eventuellt torkas för hand.	20–25 g eller 1 tab
 Hygien	För en hygienisk rengöring av diskgodiset.	20–25 g eller 1 tab
 Glas	Speciellt glasprogram.	20–25 g eller 1 tab
 Plast	Speciellt program för plast och lättare diskgodis.	20–25 g eller 1 tab
 Energispar	Detta program är med hänsyn till energi- och vattenförbrukning det effektivaste för att diska normalt smutsad disk.	20–25 g eller 1 tab
 Regenerering	Manuell avhärdning. På så vis kan en tvångsavhärdning under någon av programfaserna undvikas.	
 Kallt	Avsköljning av väldigt smutsigt diskgodis för att ta bort eller undvika att smutsen torkar in. Tar bort saltrester efter att saltet har fyllts på.	
 Tömning	För tömning av diskvattnet, till exempel om vattnet ska bytas ut för Superkort-programmet eller om ett program ska avbrytas.	

Programförlopp					
1. Fördisk	2. Fördisk	3. Huvuddisk (1)/(2)	4. Mellansköljning	5. Mellansköljning	6. Slutsköljning (1)/(2)
X		X 55 °C 1 min		(X)	X 60 °C 1 min
X		X 55 °C 2 min	X	(X)	X 60 °C 1 min
X	X	X 65 °C 3 min	X	(X)	X 60 °C 1 min
	X	X 60 °C 2 min	X	(X)	X 55 °C 1 min
		X 55 °C 30 s		(X)	X *) 55 °C 30 s
		X 50 °C 1 min	X	(X)	X - (3) 1 min
X		X 70 °C 10 min	X	(X)	X 60 °C 1 min
		X 50 °C 1 min	X	(X)	X 50 °C 1 min
X		X 50 °C 5 min	X	(X)	X 60 °C 1 min
		X 46 °C 15 min	X	(X)	X 50 °C 2 min
Regenereringsförlopp			X		
	X				

***) Viktig anvisning för programmet "Superkort"**

I programmet "Superkort" töms inte vattnet från eftersköljningen vid programslut. Det används som rengöringsvatten för det följande programmet "Superkort".

Om vattentemperaturen sjunker under 40 °C eller om ett annat program startas så töms diskvattnet automatiskt vid programstart.

X = programsteg som körs

(X) = programsteg som kan väljas som tillval (se "Utökade inställningar, tillvalsfunktioner")

(1) temperaturförändring från 30–70 °C (se "Utökade inställningar, Programparametrar")

(2) hålltidsförändring från 0–10 minuter se "Utökade inställningar, Programparametrar")

Hålltidsförändring för programmet Suprtekort från 0–255 sekunder.

(3) Utan spolglans och med kallvatten.

Uppställning

Uppställning

⚠ Skador på grund av kondensvatten. För att undvika risken för kondensvattensskador bör endast skåp/inredning för professionellt bruk stå i närheten av diskmaskinen. Använd bara möbler i närheten som är lämpliga för professionellt bruk.

Diskmaskinen måste placeras stadigt och vågrätt. Ojämheter i golvet och höjden på maskinen kan justeras med de fyra skruvfötterna.

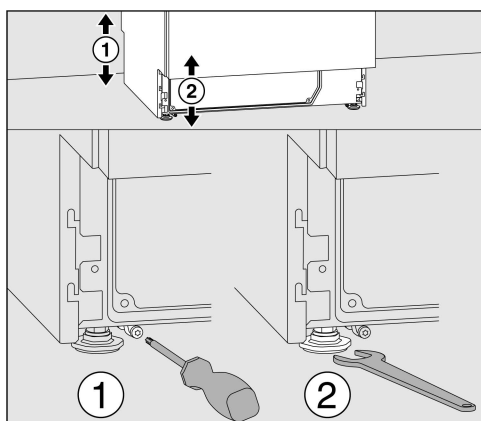

Maskinhöjden kan ställas in från 820–880 mm med hjälp av maskinfötterna. Diskmaskiner med lock har en ytterligare upphöjning på 15 mm.

De främre maskinfötterna kan anpassas med en fast nyckel (nyckelvidd 13), de bakre med en torxnyckel T20.

Om inte bromsklossarna för de bakre maskinfötterna monteras, så kan maskinfötterna också justeras med den fasta nyckeln. Inställningen görs genom att man vrider medurs och uppåt, moturs och neråt.

Vid uppställning av diskmaskinen i en nisch måste nischen vara minst 600 mm bred och 580 mm djup.

Inbyggnad under arbetsbänk

⚠ Risk att maskinen tippar. För garanterad stabil installation måste integrerbara diskmaskiner placeras under en genomgående bänkskiva som är monterad i intillstående skåp. Ställ maskinen under en fastskruvad, genomgående bänkskiva.

Vid uppställning av diskmaskinen under en bänkskiva måste nischen vara minst 600 mm bred, 580 mm djup och 820 mm hög.

Till diskmaskiner med sockelindrag medföljer en sockelutjämningslist. Denna kan monteras istället för en sockellist.

Skruva fast maskinfötterna maximalt 60 mm under höjjusteringen.

Slanghållare

Med de medföljande slanghållarna kan elkabeln och slangarna för till- och avloppsvatten placeras för att spara utrymme.

Slanghållaren ser till att slangarna inte böjs eller kläms när de placeras i trånga nischer. Placeringen av elkabeln och slangarna kan antingen, beroende på anslutningssituation, göras åt vänster eller åt höger.

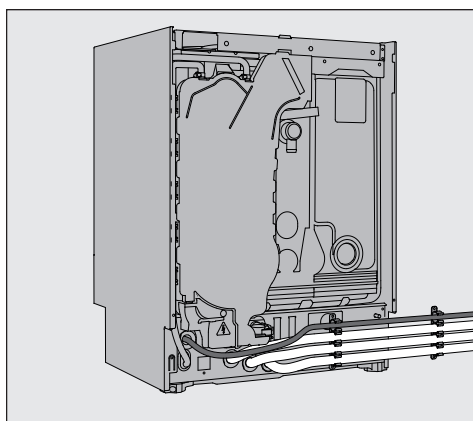

Justerbar sockelpanel (beroende på modell)

Diskmaskinen med intern dosering eller aktiv torkning har en justerbar sockelpanel.

- Rikta diskmaskinen.
- Öppna diskmaskinens lucka till hälften och lossa de två skruvar som nu blir synliga uppe vid sockelpanelen.
- Dra av sockelpanelen först uppåt och sedan framåt.
- Lossa de båda skruvarna från vänster och höger sida av den bakomliggande sockeln.
- Dra sockelns insida neråt mot golvet.
- Dra nu åt skruvarna ordentligt igen.
- Montera tillbaka sockelpanelen enligt beskrivningen ovan, men i omvänd ordningsföljd.

Ta loss topplocket

Om det finns ett topplock måste det tas bort:

- Skruva ut de båda säkringsskruvarna på baksidan.
- Öppna luckan.

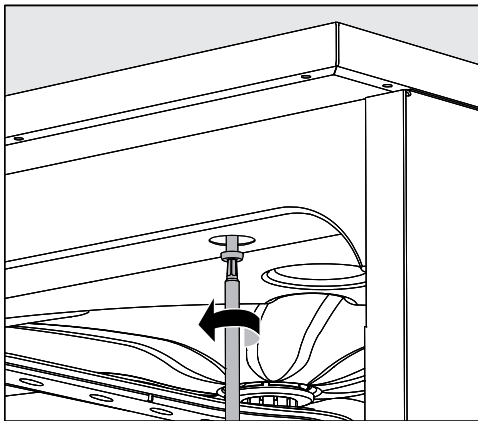

- Skruva ut den vänstra och högra fästskruven med en skruvmejsel.
- Ta av topplocket uppåt.

Rikta diskmaskinen och skruva fast den

För att diskmaskinen ska stå stadigt, ska den efter justering skruvas fast i bänkskivan.

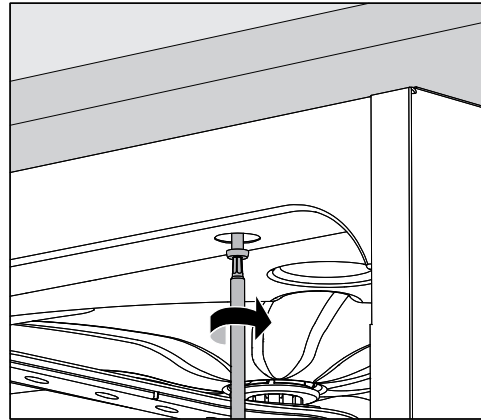

- Skruva fast diskmaskinen i den genomgående bänkskivan när den har riktats. Skruva in skruvarna i bänkskivan på vänster och höger sida genom hålen i den främre listan när luckan är öppen.

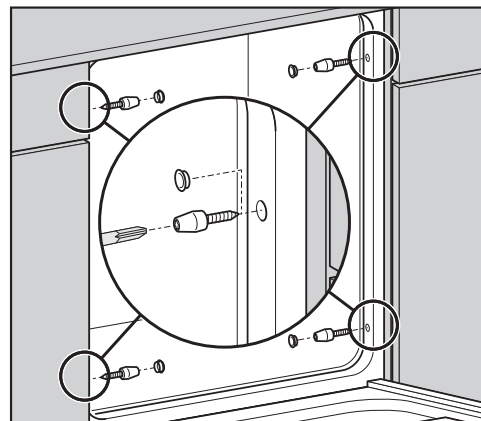

Med bänkskivor av rostfritt stål eller sten måste diskmaskinen fästas med två skruvar per sida både till vänster och höger på bredvidliggande skåp.

Det finns speciella skruvar i tillbehörsförpackningen (4 x 27/Torx T20).

För detta måste du göra borrhål i sidoväggen utanför lucktätningen.

För underbyggnadsvarianterna finns hålen redan färdiga i sidoväggarna.

För underbyggda diskmaskiner får springan till intillstående skåp eller maskiner inte tättas med silikon, eftersom cirkulationspumpens luftning då inte kan garanteras.

Uppställning

Beroende på underbyggnad kan det rostfria täcksyddet fästas på bänkskivan. Täcksyddet skyddar bänkskivans undersida mot fukt- och vattenskadorna orsakade av ånga.

Byta uppställningsplats

Innan du flyttar diskmaskinen måste de ställbara fötterna vara helt infällda så att de inte kan gå sönder.

 Risk för skador om man bär maskinen i dess komponenter.

Lyft inte diskmaskinen på delar som sticker ut som till exempel manöverpanelen. Dessa kan lossna.

Greppa inte tag i utstående delar av maskinen vid transport.

 Skador på grund av transport med en säckkärra.

Under transport med en säckkärra kan diskmaskinen skadas.

Diskmaskinen får bara transporteras på en säckkärra om den ligger i sin originalförpackning. Om diskmaskinen ska transporteras igen måste den ställas på ett underlag som förhindrar att den skadas.

Elanslutning

⚠ Skaderisk på grund av felaktig elanslutning

Alla arbeten som rör elanslutningen får endast utföras av behörig specialist.

Elanslutningen ska alltid utföras av behörig specialist.

- Installationen ska utföras enligt gällande föreskrifter (DIN VDE 0100)!
- Anslutning via stickkontakt måste ske enligt nationella bestämmelser (eluttaget måste vara tillgängligt efter installationen). En elektrisk säkerhetskontroll (VDE 0701), till exempel vid idrifttagning eller service, är då enklare att genomföra.
- Vid en fast anslutning av diskmaskinen ska huvudbrytare med möjlighet till allpolig brytning från nätet installeras. Huvudströmbrytaren måste ha en kontaktöppning på minst 3 mm och kunna spärras i nollposition.
- För ökad säkerhet rekommenderas jordfelsbrytare med 30 mA brytström (DIN VDE 0664).
- En potentialutjämning ska utföras vid behov.
- Om du byter ut en nätanslutningskabel får den bara ersättas av en originaldel från Miele.
- Tekniska data finns på typskylten eller det bifogade kopplingsschemat!

Maskinen får endast tas i drift med angiven spänning, frekvens och säkring vilket framgår av **typskylten**.

En **omkoppling** av maskinen kan göras enligt medföljande omkopplingschema och kopplingschema.

Omkopplingschema och **typskylt** sitter på maskinen och medföljer också.

Ansluta potentialutjämning

För anslutningen av en potentialutjämning finns en anslutningsskruv ∇ på baksidan av diskmaskinen.

Effekttoppsbrytare

Maskinen är utrustad för integrering i ett energihanteringssystem. För detta måste maskinen tekniskt utrustas ytterligare av Miele service och styrningen måste ställas in.

Kontakta Miele service för ytterligare information.

Lasthantering

Vid en effekttoppsbrytning kommer enstaka komponenter i maskinen, som värmedriften att övergående stängas av. Maskinen fortsätter att vara inkopplad och ett pågående program avbryts inte. Om en av de avstängda komponenterna behövs i programmet kommer programtiden att förlängas med tiden för effekttoppsbrytningen.

En brytning kan visas med följande meddelande:



Vattenanslutning

Ansluta vattentillobpet

⚠ Hälsorisk på grund av processkemikalier

Vattnet i diskmaskinen är inget dricksvatten!

Drick aldrig vatten från diskmaskinen

Avtagbara slangsatser får inte återanvändas. Använd slangsatserna som medföljer diskmaskinen.

- Diskmaskinen måste anslutas till vattenledningar enligt lokala bestämmelser.
 - Det vatten som används ska minst motsvara den kvalitet som föreskrivs i den europeiska dricksvattenförordningen. En högre järnhalt kan leda till rostbildning på disken och diskmaskinen. Vid användning av ledningsvatten med mer än 100 mg klorid/l ökar risken för rostangrepp betydligt.
 - I vissa områden (till exempel i Alporna) kan det på grund av vattnets sammansättning uppstå utfällningar som gör att diskmaskinen endast kan användas med avhärdat vatten.
 - Diskmaskinen uppfyller gällande normer.
 - Vattentrycket (flödestrycket) måste vara minst 200 kPa övertryck (100 kPa = 1 bar). Om vattentrycket (flödestrycket) understiger 200 kPa förlängs vattentillobpstiden automatiskt. Det maximalt tillåtna statiska trycket är 1000 kPa (övertryck). Om vattentrycket inte ligger inom området 200–1000 kPa, ska Miele service kontaktas för information om nödvändiga åtgärder.
 - Diskmaskinen är avsedd för anslutning till kallvatten (blå markering) och varmvatten (röd markering) upp till max 65 °C. Anslut tilloppsslangarna till spärrventilerna för kallt respektive varmt vatten.
 - Om det inte finns någon varmvattenledning måste tilloppsslangen med den **röda** markeringen för varmvattenanslutning också anslutas till kallvatten.
- För avstängning krävs en avstängningsventil med 3/4 tums förskruvning på uppställningsplatsen. Spärrventilen måste vara lättillgänglig eftersom vattentillförseln ska vara avstängd när maskinen inte används.
 - Tilloppsslangen är en cirka 1,7 m lång tryckslang med en innerdiameter på 10 mm och 3/4 tums förskruvning. För förlängning kan en 1,5 meter lång, flexibel metallslang (kontrolltryck 140 bar) beställas. Smutsfiltret i förskruvningen får inte tas bort.

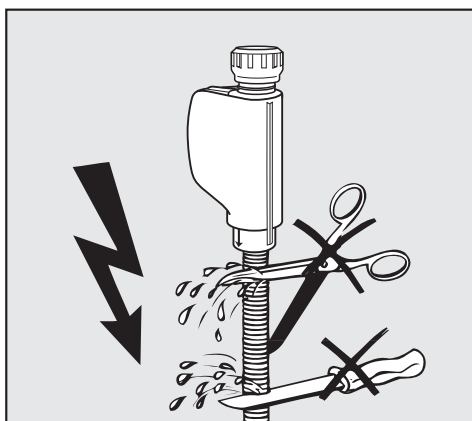

⚠ Skaderisk om slangen kortas av. Tilloppsslangarna får **inte** kortas av eller skadas. Korta inte av tilloppsslangarna.

Beakta även den bifogade installationsplanen.

Ansluta vattenavlopp

- I diskmaskinens vattenavlopp har en backventil installerats, så att inte smutsvatten från avloppsslangen ska kunna rinna tillbaka in i diskmaskinen.
- Diskmaskinen bör helst anslutas till ett **separat**, inbyggt avloppssystem. Om det inte finns någon separat anslutning rekommenderar vi att ansluta till ett vattenlås. Anslutningen på uppställningsplatsen måste ligga på en höjd mellan 0,3 m–1 m, mätt från maskinens underkant. Om anslutningen ligger djupare än 0,3 m, ska avloppsslangen läggas i en böj med en höjd på minst 0,3 m.
- Diskmaskinen är utrustad med en cirka 1,5 meter lång, flexibel avloppsslang (med en innerdiameter på 22 mm). Slangklämmor för anslutning av slangen medföljer diskmaskinen.
- Avloppsslangen får inte kortas av! Slangen kan förlängas med en förbindningsanordning och en ytterligare slang. Avloppsledningen får högst vara 4 meter lång.
- Avloppssystemet måste kunna ta emot minst 16 l/min.

⚠ Risk för skador på grund av felaktig slangdragning.
Undvik att dra, klämma eller knäcka avloppsslangen.
Se till att avloppsslangen inte veckas eller vrids när den installeras!

Beakta den bifogade installationsplanen!

Tekniska data

Höjd med topplock Höjd utan topplock	835 mm (justerbar + 60 mm) 820 mm (justerbar + 60 mm)
Bredd	598 mm
Djup Djup med öppen lucka	580 mm 1.180 mm
Vikt (netto)	ca. 70 kg
Spänning, anslutningseffekt och säkring	Se typskylt
Nätanslutningskabel	cirka 1,7 m
Vattentemperatur för vattenanslutning: kallvatten varmvatten	max 20 °C max 65 °C
Statiskt vattentryck	1.000 kPa övertryck
Minsta flödestryck för vattenanslutning: kallvatten varmvatten	100 kPa övertryck 40 kPa övertryck
Rekommenderat flödestryck för vattenanslutning: kallvatten/varmvatten	≥ 200 kPa övertryck
Tilloppsslang	cirka 1,7 m
Avloppsslang	cirka 1,5 m
Pumphöjd	min 0,3 m, max 1,0 m
Pumplängd	max 4,0 m
Driftvillkor: omgivningstemperatur minimal relativ luftfuktighet maximalt linjärt avtagande till relativ luftfuktighet minimalt	5 °C upp till 40 °C 80 % för temperaturer till 31 °C 50 % för temperaturer till 40 °C 10 %
Förvarings- och transportvillkor: omgivningstemperatur relativ luftfuktighet lufttryck	-20 °C till 60 °C 10 % till 85 % 500 hPa till 1060 hPa
Höjd över havet (enligt IEC/EN 60335)	upp till 2.000 m*
Skyddstyp (enligt IEC 60529)	IP21
Bullervärden Ljudeffektnivå LwA Ljudtrycksnivå LpA	Underbyggnadsmaskin med trälist framför sockeln i kort-program 59 dB (A) 47 dB (A)
Wifi-standard	802.11 b/g/n
Wifi-frekvensband	2.400-2.483,5 MHz
Maximal sändningseffekt wifi	< 100 mW
Godkännandemärken	VDE, EMC gnistskydd
CE-märkning	2006/42/EG (maskindirektiv)
Tillverkare	Miele & Cie. KG, Carl-Miele-Straße 29, 33332 Gütersloh, Germany

* På en uppställningsplats över 2.000 m höjd är sjudpunkten för diskvattnet sänkt. Därför måste programparametrarna anpassas vid behov.

Miele

Miele AB
Industrivägen 20, Box 1397
171 27 Solna

Serviceanmälan:
08-562 29 800
professionalservice@miele.se

www.miele.se/professional



Miele & Cie. KG
Carl-Miele-Straße 29, 33332 Gütersloh, Tyskland