





Gebruiks- en montagehandleiding Afzuigkap



Lees **beslist** de gebruiks- en montagehandleiding voordat u uw apparaat plaatst, installeert en in gebruik neemt. Dat is veiliger voor uzelf en u voorkomt schade aan uw apparaat.

Inhoud

Veiligheidsinstructies en waarschuwingen	4
Een bijdrage aan de bescherming van het milieu	12
Functiebeschrijving	13
Geurafgifte.....	13
Bediening met de Miele@mobile-app	13
Overzicht afzuigkap	14
Eerste ingebruikneming	16
Miele@home installeren.....	16
Met de app verbinden	17
Met WPS verbinden	18
WiFi afmelden (naar fabrieksinstelling resetten).....	19
Con@ctivity installeren	20
Con@ctivity via het eigen WiFi-netwerk (Con@ctivity 3.0)	20
Con@ctivity via een directe WiFi-verbinding (Con@ctivity 3.0)	21
Automatische bediening	22
Koken met de Con@ctivity-functie (automatische bediening).....	22
Braden	23
De automatische functie tijdelijk uitschakelen	24
Terug naar de automatische functie.....	24
Handmatige bediening	25
Koken zonder Con@ctivity-functie (handmatige bediening)	25
Afzuiging in- en uitschakelen 	25
Afzuigvermogen kiezen	25
Nalooptijd inschakelen ⁵  ¹⁵	25
Kookplaatverlichting in- en uitschakelen/dimmen 	25
Powermanagement	26
Automatische uitschakeling	26
Verlichting 	26
Tips om energie te besparen	27
Instellingen wijzigen	28
Bedrijfsuren vetfilters wijzigen.....	28
Bedrijfsuren voor de anti-geurfilters wijzigen of deactiveren	29
Powermanagement deactiveren.....	29
Ontvochtiging	30
Ontvochtigingsfunctie	30
Ontvochtigingsfilter vervangen.....	30

Geurafgifte	31
Geurfunctie	31
Houder geurflacon verwijderen	31
Geurflacon verwijderen	31
Geurflacon bewaren	32
Nieuwe geurflacon openen	32
Geurflacon plaatsen	32
Vervangingsinterval	32
Reiniging en onderhoud	33
Ommanteling	33
Algemeen	33
Bedrijfsurenteller  	33
Vetfilter	33
Bedrijfsurenteller vetfilter resetten	35
Anti-geurfilter	36
Anti-geurfilter regenereren	36
Bedrijfsurenteller anti-geurfilter resetten	37
Levensduur	37
Anti-geurfilter weggooien	37
Nuttige tips	38
Installatie	39
Vóór het monteren	39
Montageschema	39
Afmetingen van het apparaat	40
Afstand tussen kookplaat en afzuigkap (S)	41
Montagetips	42
Elektrische aansluiting	42
Service en garantie	43
Positie van het typeplaatje	43
Technische gegevens	44
Na te bestellen accessoires voor recirculatiemodus	44
Conformiteitsverklaring	44

Veiligheidsinstructies en waarschuwingen

Deze afzuigkap voldoet aan de geldende veiligheidsvoorschriften. Onjuist gebruik kan echter persoonlijk letsel of materiële schade tot gevolg hebben.

Lees de gebruiks- en montagehandleiding aandachtig door voordat u de afzuigkap in gebruik neemt. Hierin vindt u belangrijke instructies met betrekking tot de montage, de veiligheid, het gebruik en het onderhoud. Daardoor beschermt u zichzelf en vermijdt u beschadigingen aan de afzuigkap.

In overeenstemming met de norm IEC 60335-1 adviseert Miele u uitdrukkelijk om het hoofdstuk over de installatie van het apparaat en de veiligheidsinstructies en waarschuwingen te lezen en op te volgen.

Wanneer de veiligheidsrichtlijnen en waarschuwingen niet worden opgevolgd, kan Miele niet aansprakelijk worden gesteld voor schade die daarvan het gevolg is.

Bewaar de gebruiks- en montagehandleiding en geef deze door aan een eventuele volgende eigenaar.

Verantwoord gebruik

- ▶ Deze afzuigkap is uitsluitend bestemd voor huishoudelijk of vergelijkbaar gebruik.
- ▶ Deze afzuigkap is uitsluitend bestemd voor gebruik binnenshuis.
- ▶ Deze afzuigkap is uitsluitend bestemd voor het afzuigen van dampen en geuren die bij de bereiding van levensmiddelen en dranken vrijkomen.
Gebruik voor andere doeleinden is niet toegestaan.
- ▶ Personen die op grond van hun fysieke of psychische gesteldheid, hun onervarenheid of gebrek aan kennis van het apparaat niet in staat zijn om het veilig te bedienen, mogen het alleen gebruiken als ze onder toezicht staan van of worden geïnstrueerd door iemand die het apparaat kent.

Wanneer er kinderen in huis zijn

- ▶ Houd kinderen onder 8 jaar bij de afzuigkap vandaan, tenzij u voortdurend toezicht houdt.
- ▶ Kinderen vanaf 8 jaar mogen de afzuigkap alleen zonder toezicht gebruiken als ze weten hoe ze de afzuigkap veilig moeten bedienen. De kinderen moeten zich bewust zijn van de gevaren van een foutieve bediening.
- ▶ Kinderen mogen de afzuigkap niet zonder toezicht reinigen of onderhouden.
- ▶ Houd kinderen in de gaten wanneer deze zich in de buurt van de afzuigkap bevinden. Zorg ervoor dat ze nooit met het apparaat spelen.
- ▶ De kookplaatverlichting is heel sterk. Zorg dat vooral baby's niet direct in de lampen kijken.
- ▶ Verstikkingsgevaar! Kinderen kunnen zich tijdens het spelen in verpakkingsmateriaal wikkelen (bijvoorbeeld in folie) of het materiaal over hun hoofd trekken en stikken. Houd verpakkingsmaterialen bij kinderen vandaan.

Veiligheidsinstructies en waarschuwingen

Technische veiligheid

▶ Door ondeskundig uitgevoerde installatie-, onderhouds- of reparatiewerkzaamheden kan de gebruiker aanzienlijke risico's lopen. Installatie-, onderhouds- en reparatiewerkzaamheden mogen alleen door een door Miele geautoriseerde vakkracht worden uitgevoerd.

▶ Controleer vóóordat het apparaat wordt geplaatst, of het zichtbaar beschadigd is. Een beschadigd apparaat mag niet worden geplaatst en niet in gebruik genomen.

▶ De elektrische veiligheid van het apparaat is uitsluitend gegarandeerd, als het wordt aangesloten op een aardingssysteem dat volgens de geldende voorschriften is geïnstalleerd. Laat de elektrische installatie bij twijfel door een vakkracht inspecteren.

▶ De afzuigkap kan alleen betrouwbaar en veilig functioneren, als zij op het openbare elektriciteitsnet is aangesloten.

▶ De aansluitgegevens (frequentie en spanning) op het typeplaatje moeten beslist met de waarden van het elektriciteitsnet overeenkomen, om beschadiging van het apparaat te voorkomen. Vergelijk deze gegevens voordat u het apparaat aansluit. Raadpleeg bij twijfel een elektricien.

▶ Deze afzuigkap mag niet op het elektriciteitsnet worden aangesloten via meervoudige stopcontacten of via verlengsnoeren die daarvoor niet geschikt zijn. Dit in verband met gevaar voor oververhitting.

▶ De draagkabels zijn ook bedoeld voor de toevoer van stroom. Ze mogen niet worden gebogen of ingekort. De draagkabels mogen niet worden gebruikt voor het bevestigen van extra onderdelen (zoals een tussenpaneel).

Als een draagkabel beschadigd is, mag de afzuigkap niet meer worden gebruikt. De draagkabels mogen alleen door een erkend vakman worden vervangen.

▶ Gebruik de afzuigkap alleen als deze is gemonteerd.

Veiligheidsinstructies en waarschuwingen

- ▶ Deze afzuigkap mag niet op een niet-stationaire locatie zoals een boot worden gebruikt.
- ▶ Raak geen onderdelen aan die onder spanning staan. Verander niets aan de elektrische en mechanische opbouw van het apparaat. Open de ommanteling van de afzuigkap slechts zo ver als in het kader van de montage en de reiniging is toegestaan. Open in geen geval overige delen van de ommanteling.
Worden deze instructies niet opgevolgd, dan kunnen gebruikers een elektrische schok krijgen en is het mogelijk dat het apparaat niet meer goed functioneert.
- ▶ Wanneer de afzuigkap niet door een door Miele geautoriseerde vakkracht wordt gerepareerd, vervalt de garantie.
- ▶ Defecte onderdelen mogen alleen door originele Miele-onderdelen worden vervangen. Alleen van Miele-onderdelen kunnen wij garanderen dat zij volledig aan de veiligheidseisen voldoen.
- ▶ Bij installatie-, onderhouds- en reparatiewerkzaamheden mag er geen elektrische spanning op de afzuigkap staan. Dat is het geval als aan één van de volgende voorwaarden is voldaan:
 - de zekeringen van de elektrische installatie zijn uitgeschakeld of
 - de schroefzekeringen van de elektrische aansluiting zijn er geheel uitgedraaid of
 - de stekker (indien aanwezig) is uit de contactdoos getrokken. Trek daarbij aan de stekker en niet aan de aansluitkabel.

Veiligheidsinstructies en waarschuwingen

Veilig gebruik

- ▶ Bij open vuur bestaat brandgevaar.
Werk nooit met open vuur onder de afzuigkap. Bijvoorbeeld het flamberen en grillen met open vlam is niet toegestaan. Als de afzuigkap ingeschakeld is, worden de vlammen in het filter gezogen. Vetresten kunnen vlam vatten.
- ▶ Schakel de afzuigkap altijd in zodra u één van de kookzones in gebruik neemt.
Dit om een ophoping van condenswater en corrosie aan het apparaat te voorkomen.
- ▶ Olie en vet kunnen bij oververhitting vanzelf ontbranden en daarbij de afzuigkap in brand zetten.
Blijf altijd in de buurt van pannen en friteuses, als u olie en vet gebruikt. Ook het grillen op elektrische grillapparaten moet daarom onder continu toezicht plaatsvinden.
- ▶ Gebruik de afzuigkap nooit zonder vetfilters om te voorkomen dat zich vuil en vet in de afzuigkap afzetten, waardoor deze op den duur niet meer goed zal functioneren.
- ▶ Let erop dat de afzuigkap door de opstijgende hitte erg heet kan worden.
Raak de ommanteling en de vetfilters pas aan, nadat de afzuigkap is afgekoeld.
- ▶ Zet niets op de afzuigkap.
- ▶ De draagkabels kunnen door te hoge belasting worden beschadigd. Laat het wasemscherm niet te veel pendelen, verdraai het wasemscherm niet. Trek niet aan de kabels.

Gebruik van de geurflacon (na te bestellen accessoire)

- ▶ Gebruik alleen een originele Miele-geurflacon die is bestemd voor gebruik in de afzuigkap.
- ▶ Geurflacons mogen alleen in de winkelverpakking worden bewaard. Gooi deze verpakking niet weg.
- ▶ Let op: de geurstof kan eruit lopen. Houd een geurflacon of de houder waarin een geurflacon zit rechtop, kantel deze nooit en leg deze ook nooit plat neer.
- ▶ Veeg de geurstof direct met een absorberende doek op als deze eruit is gelopen.
- ▶ Is er geurstof in aanraking gekomen met uw **huid**, reinig deze dan grondig met water en zeep. Is er geurstof in uw **ogen** terechtgekomen, spoel deze dan minstens 15 minuten lang met schoon water en neem contact op met een arts. Heeft u geurstof binnengekregen, spoel uw **mond** dan grondig met schoon water en neem contact op met een arts.
- ▶ Is er geurstof op uw kleren terechtgekomen, trek dan meteen andere kleren aan. Reinig kleren en andere soorten textiel die met geurstof in aanraking zijn gekomen met flink wat water en wasmiddel.
- ▶ Als u de volgende aanwijzingen niet in acht neemt, bestaat er gevaar voor brand of beschadiging:
 - Vul nooit geurstof bij in de geurflacon.
 - Gebruik nooit een defecte geurflacon.
- ▶ Gebruik een lege geurflacon niet voor iets anders.
- ▶ Neem ook de informatie door die bij de geurflacon wordt geleverd.

Veiligheidsinstructies en waarschuwingen

Deskundige installatie

- ▶ Controleer of het gebruik van een afzuigkap boven uw kookapparatuur volgens de fabrikant van deze apparatuur mogelijk is.
- ▶ Het is niet toegestaan de afzuigkap boven stookplaatsen voor vaste brandstoffen te monteren.
- ▶ Het is niet toegestaan de afzuigkap boven een gaskookplaat te monteren.
- ▶ Als de afstand tussen kookplaat en afzuigkap te klein is, kan dit schade aan de afzuigkap veroorzaken.
Tussen de afzuigkap en de kookapparatuur moet die afstand worden aangehouden die in het hoofdstuk: “Montage” wordt vermeld, tenzij de fabrikant van de kookapparatuur een grotere afstand aangeeft. Worden er onder de afzuigkap verschillende soorten kookapparatuur gebruikt waarvoor verschillende afstanden gelden, dan moet de grootste afstand worden aangehouden.
- ▶ Volg voor het monteren van de afzuigkap de aanwijzingen in het hoofdstuk “Installatie” op.
- ▶ De afzuigkap wordt voorgesamonteerd geleverd. De draagkabels mogen niet voor de montage worden gedemonteerd.

Reiniging en onderhoud

- ▶ Er kan brand ontstaan als het apparaat niet volgens de aanwijzingen in deze gebruiksaanwijzing wordt gereinigd.
- ▶ Gebruik voor het reinigen nooit een stoomreiniger.
De stoom van een stoomreiniger kan in aanraking komen met delen die onder spanning staan en zo kortsluiting veroorzaken.
- ▶ De anti-geurfilters mogen niet in de vaatwasser worden gereinigd. Anders kunnen resten van het reinigingsmiddel tijdens de regeneratie in de oven ontbranden als gevolg van de hoge temperatuur. Lees de instructies in deze gebruiksaanwijzing voor het regenereren van de anti-geurfilters.

Accessoires

- ▶ Gebruik uitsluitend Miele-accessoires om te voorkomen dat garantieaanspraken vervallen.

Een bijdrage aan de bescherming van het milieu

Het verpakkingsmateriaal

De verpakking beschermt het apparaat tegen transportschade. Het verpakkingsmateriaal is uitgekozen met het oog op een zo gering mogelijke belasting van het milieu en de mogelijkheden voor recycling.

Door hergebruik van verpakkingsmateriaal wordt er op grondstoffen bespaard en wordt er minder afval geproduceerd. Uw vakhandelaar neemt de verpakking in het algemeen terug.

Het afdanken van een apparaat

Oude elektrische en elektronische apparaten bevatten meestal waardevolle materialen. Ze bevatten ook stoffen, mengsels en onderdelen die nodig zijn geweest om de apparaten goed en veilig te laten functioneren. Wanneer u uw oude apparaat bij het gewone huisafval doet of er niet goed mee omgaat, kunnen deze stoffen schadelijk zijn voor de gezondheid en het milieu. Doe uw oude apparaat daarom nooit bij het gewone afval.



Lever het apparaat in bij een gemeentelijk inzameldepot voor elektrische en elektronische apparatuur, bij uw vakhandelaar of bij Miele. U bent wettelijk zelf verantwoordelijk voor het wissen van eventuele persoonlijke gegevens op het af te danken apparaat. Bewaar het afgedankte apparaat buiten het bereik van kinderen.

Recirculatiemodus

De afzuigkap kan uitsluitend in de recirculatiemodus worden gebruikt.

De opgezogen lucht wordt door het vetfilter gereinigd en bovendien door een ontvochtigingsfilter geleid.

Vervolgens wordt de lucht door een anti-geurfilter geleid en stroomt aan de bovenkant van de afzuigkap weer de keuken in.

Het ontvochtigingsfilter onttrekt tijdens het koken een deel van het vocht uit de kookdampen. Na het koken komt het verzamelde vocht weer in de omgevingslucht. Dit gebeurt, nadat een sensor heeft vastgesteld, dat de omgevingslucht minder vocht bevat.

Geurafgifte

De afzuigkap beschikt over een geurmodule met een geurflacon. De geurmodule geeft een geur af, ook als de afzuigkap niet wordt gebruikt. Het afgeven van een geur wordt uitsluitend via de Miele@mobile-app geregeld.

Bediening met de Miele@mobile-app

U kunt de afzuigkap uitsluitend bedienen met de Miele@mobile-app of automatisch met de Con@ctivity-functie, afhankelijk van de kookplaat.

In bijzondere situaties kunt u de afzuigkap bedienen met het bedieningspaneel op de onderkant van de afzuigkap, bijvoorbeeld als de WiFi-verbinding is verbroken.

Overzicht afzuigkap

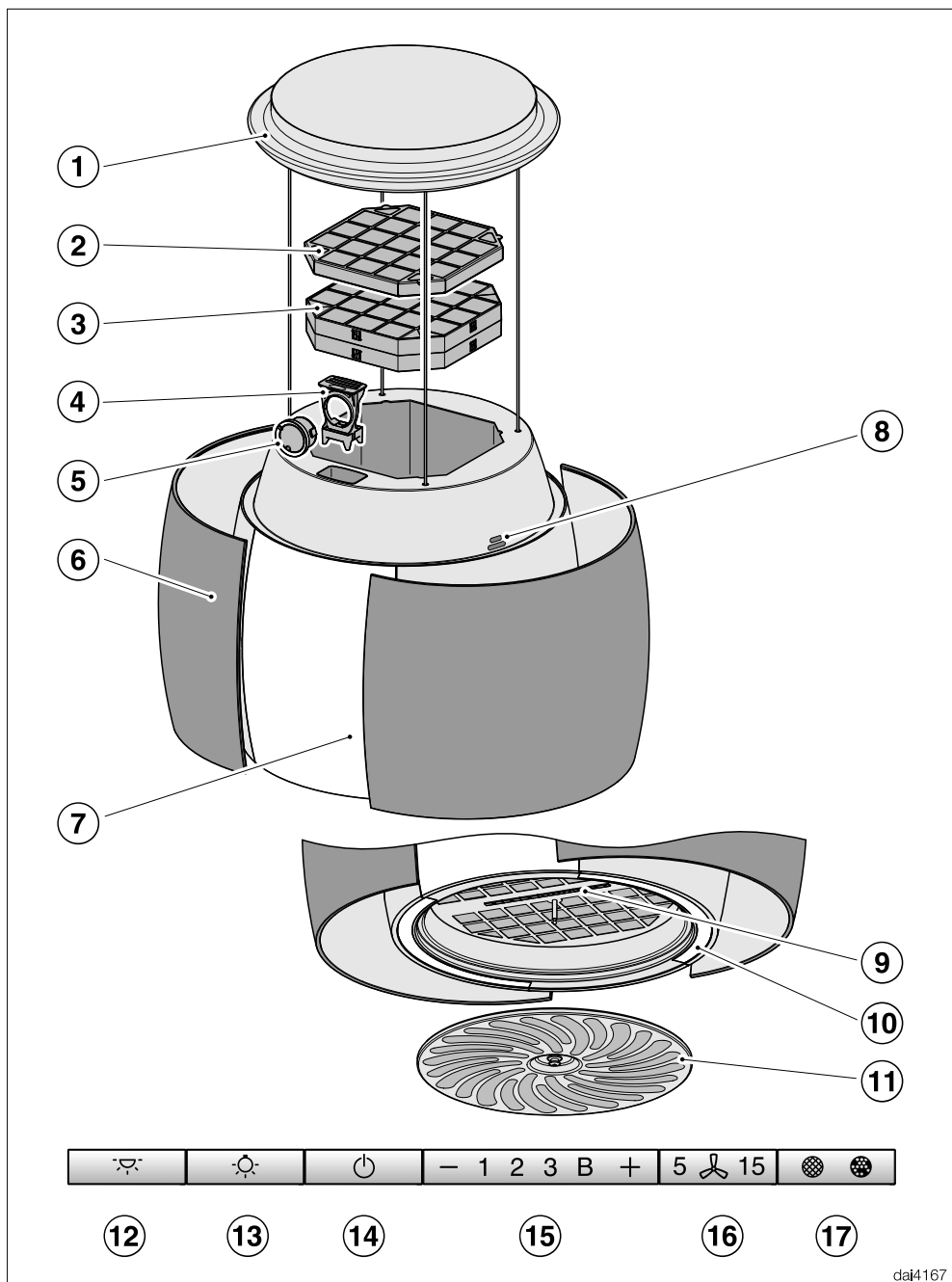

dai4167

- ① Kap
- ② Regeneerbaar anti-geurfilter
- ③ Ontvochtigingsfilter
- ④ Houder geurflacon
- ⑤ Geurflacon
- ⑥ Wasemscherm
- ⑦ Verlichting
- ⑧ Vochtsensor
- ⑨ Bedieningselementen
- ⑩ Kookplaatverlichting
- ⑪ Vetfilter
- ⑫ Toets voor het in- en uitschakelen van de verlichting
- ⑬ Toets voor het in- en uitschakelen van de kookplaatverlichting
- ⑭ Toets voor het in- en uitschakelen van de afzuiging
- ⑮ Toetsen voor het instellen van het afzuigvermogen
- ⑯ Toets voor de naloopfunctie
- ⑰ Toets voor de bedrijfsurentellers

Eerste ingebruikneming

De in dit hoofdstuk beschreven instellingen voert u uit op het bedieningspaneel van de afzuigkap. Het bedieningspaneel bevindt zich achter het vetfilter.

- Verwijder het vetfilter.

Miele@home installeren

Voorwaarde:

- Een WiFi-netwerk
- De Miele@mobile-app
- Een gebruikersaccount bij Miele. Het gebruikersaccount kunt u aanmaken via de Miele@mobile-app.

Uw afzuigkap heeft een geïntegreerde WiFi-module. Verbind de afzuigkap met uw WiFi-netwerk. Daarna kunt u de afzuigkap met de Miele@mobile-app bedienen.

Als uw Miele-kookplaat ook in het eigen WiFi-netwerk is opgenomen, kunt u de automatische besturing van de afzuigkap met de Con@ctivity-functie gebruiken.

Controleer, of het signaal van uw WiFi-netwerk sterk genoeg is op de plaats waar uw afzuigkap geïnstalleerd is.

Beschikbaarheid van Miele@home

Het gebruik van de Miele@mobile-app is afhankelijk van de beschikbaarheid van de Miele@home-services in uw land.

De service Miele@home is niet in elk land beschikbaar.

Informatie over de beschikbaarheid vindt u op de website www.miele.com.

Miele@mobile-app

De Miele@mobile-app kunt u gratis downloaden uit de Apple App Store[®] of de Google Play Store[™].



Eerste ingebruikneming

Met de app verbinden

U kunt de netwerkverbinding met de Miele@mobile-app tot stand brengen.

- Installeer de Miele@mobile app op uw mobiele apparaat.

Voor de aanmelding via de app dient u te beschikken over:

1. Het wachtwoord van uw WiFi-netwerk
2. Het wachtwoord van uw afzuigkap



Het wachtwoord van de afzuigkap bestaat uit de laatste 9 cijfers van het serienummer op het typeplaatje.

Het typeplaatje is zichtbaar nadat u de veltfilters heeft verwijderd.



- Start de aanmelding van het apparaat in de app. Volg de stappen van de aanmelding.

Als de oproep verschijnt, om de WiFi van de afzuigkap te activeren, doet u het volgende:

- Schakel de afzuigkap uit.



- Houd de toets “+” ingedrukt.



- Druk tegelijkertijd de toets van de verlichting  in.

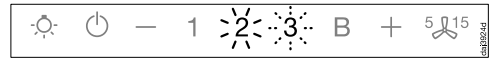

2 brandt continu, **3** knippert.

De afzuigkap is tijdens de volgende 2 minuten klaar voor de verbinding.



- Volg de overige stappen in de app.

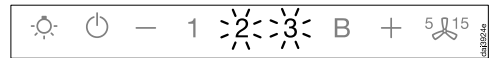

Als de verbinding geslaagd is, branden **2** en **3** continu.



- Verlaat de verbindingsmodus op de afzuigkap door op de na-looptoets  te drukken.

U kunt de afzuigkap nu met de app bedienen.

Eerste ingebruikneming

Met WPS verbinden

Uw WiFi-router moet geschikt zijn voor WPS (WiFi Protected Setup).

- Schakel de afzuigkap uit.



- Houd toets “+” ingedrukt.



- Druk tegelijkertijd de toets van de verlichting  in.

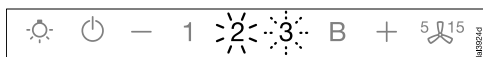

2 brandt continu, **3** knippert.

U dient de WiFi-verbinding op de afzuigkap en op uw WPS-router gelijktijdig te starten.

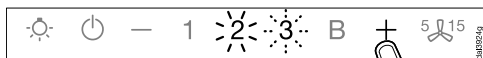

- Druk na enkele seconden op toets “+” van de afzuigkap.

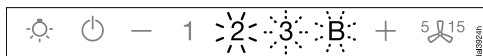

Na korte tijd brandt **2** continu, **3** en **B** knipperen.

De afzuigkap is gedurende de volgende twee minuten klaar om verbinding te maken.



- Start de WPS-verbinding op uw WiFi-router.

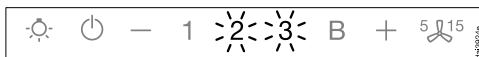

Als de verbinding geslaagd is, branden **2** en **3** continu.



- Verlaat de verbindingsmodus op de afzuigkap door op de nalooptoets  te drukken.

U kunt de afzuigkap nu met de app bedienen.

Als er geen verbinding gemaakt kan worden, kan het zijn dat u de WPS-functie van uw router niet snel genoeg heeft ingeschakeld. Herhaal in dat geval de voorgaande stappen.

Tip: Als uw WiFi-router niet over WPS beschikt, gebruik dan de Miele@home app.

Eerste ingebruikneming

WiFi afmelden (naar fabrieksinstelling resetten)

U kunt pas een nieuwe WiFi-verbinding tot stand brengen, als u eerst de bestaande WiFi-verbinding heeft verbroken.

- Schakel de afzuigkap uit.



- Houd de toets “—” ingedrukt.



- Raak tegelijkertijd de toets van de verlichting  aan.

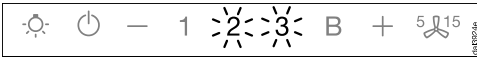

Als er een WiFi-verbinding is, branden **2** en **3** continu.

De afzuigkap is tijdens de volgende 2 minuten klaar voor het verbreken van de verbinding.



- Raak de toets “—” aan.

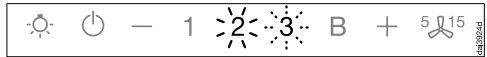

- 2** brandt continu en **3** knippert.

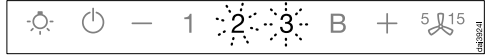

- Na enkele seconden knipperen **2** en **3**. De verbinding is verbroken.



- Verlaat de afmeldmodus op de afzuigkap door op toets $5 \text{ } 15$ te drukken.

De WiFi-verbinding is verbroken. U kunt een nieuwe verbinding tot stand brengen.

Eerste ingebruikneming

Con@ctivity installeren

Con@ctivity beschrijft de directe communicatie tussen een elektrische kookplaat van Miele en een afzuigkap van Miele. Hiermee kan de afzuigkap automatisch bestuurd worden, afhankelijk van de status van een daaronder liggende losse elektrische Miele-kookplaat.

- Nadat de kookplaat is ingeschakeld, gaan de kookplaatverlichting en na korte tijd de afzuiging van de afzuigkap automatisch aan.
- Tijdens het kookproces kiest de afzuigkap automatisch het juiste afzuigvermogen. De vermogensstand van de afzuiging hangt af van het aantal ingeschakelde kookplaten en van de gekozen kookstanden.
- Nadat de kookplaat is uitgeschakeld, gaan na de ingestelde nalooptijd ook de afzuiging en de kookplaatverlichting van de afzuigkap automatisch uit.

Gedetailleerde informatie over deze functie vindt u in het hoofdstuk: “Bediening”.

Con@ctivity via het eigen WiFi-netwerk (Con@ctivity 3.0)

Voorwaarde:

- Een eigen WiFi-netwerk
- Kookplaat die geschikt is voor WiFi

- Neem de afzuigkap en uw kookplaat in het eigen WiFi-netwerk op (zie paragraaf “Miele@home installeren”).

Con@ctivity wordt automatisch geactiveerd.

Eerste ingebruikneming

Con@ctivity via een directe WiFi-verbinding (Con@ctivity 3.0)

Voorwaarde:

- Kookplaat die geschikt is voor WiFi

Als u geen eigen netwerk heeft, kunt u een directe verbinding tussen kookplaat en afzuigkap tot stand brengen.

Deze verbinding is in de gebruiksaanwijzing van uw kookplaat beschreven.

Hierna zijn de stappen op de afzuigkap nog een keer in detail beschreven.

- Schakel de afzuigkap uit.



- Houd de toets “+” ingedrukt.



- Druk tegelijkertijd toets “-” in.

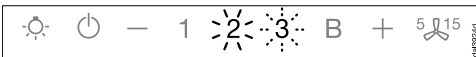

2 brandt continu, **3** knippert.

De afzuigkap is tijdens de volgende 2 minuten klaar voor de verbinding.

- Start de WiFi-verbinding op de kookplaat. Zie daarvoor de gebruiksaanwijzing van de kookplaat.

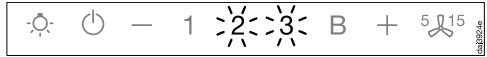

Als de verbinding geslaagd is, branden **2** en **3** continu.



- Verlaat de verbindingsmodus op de afzuigkap door op de na-looptoets $5 \text{ } \updownarrow \text{ } 15$ te drukken.

Con@ctivity is nu geactiveerd.

Als de directe WiFi-verbinding tot stand gebracht is, kunnen kookplaat en afzuigkap niet in een eigen netwerk opgenomen worden. Mocht u dit later toch wensen, dan dient u eerst de directe WiFi-verbinding tussen kookplaat en afzuigkap uit te schakelen (zie paragraaf “WiFi afmelden”).

Automatische bediening

Wanneer Con@ctivity is geactiveerd, werkt de afzuigkap altijd in de automatische functie (zie hoofdstuk: “Eerste ingebruikneming”, paragraaf “Con@ctivity installeren”).

Zie hoofdstuk “Bediening (Handmatige bediening)”, paragraaf “Koken zonder Con@ctivity-functie” als u de afzuigkap handmatig wenst te bedienen.

Koken met de Con@ctivity-functie (automatische bediening)

- Schakel een kookzone in op een willekeurige stand.

De kookplaatverlichting wordt ingeschakeld.

Na een paar seconden gaat de afzuiging aan: eerst kort op stand **2**, daarna direct op stand **1**. Het wasemscherm gaat open.

Tijdens het kookproces kiest de afzuigkap automatisch het juiste afzuigvermogen.

Dit is gebaseerd op het totale vermogen dat op dat moment voor de kookplaat is ingeschakeld, dat wil zeggen het aantal ingeschakelde kookzones en de ingeschakelde kookstanden.

- Wanneer u bij de kookplaat een hogere kookstand inschakelt of wanneer u meerdere kookzones inschakelt, kiest de afzuigkap een hogere vermogensstand.

- Wanneer u een lagere vermogensstand voor de kookplaat inschakelt of wanneer u kookzones uitschakelt, kiest ook de afzuigkap een lagere vermogensstand.

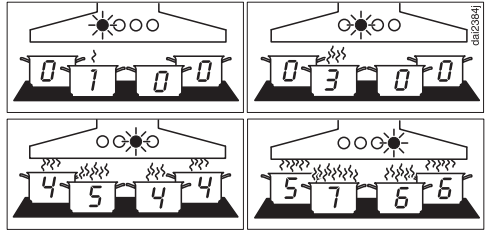

Voorbeelden voor de vermogensstanden 1 tot en met **B**

Reactietijd

De afzuigkap reageert met vertraging. Een wijziging in de vermogensstand van de kookplaat hoeft namelijk niet meteen tot meer of minder dampontwikkeling te leiden.

Aangezien de kookplaat de informatie met intervallen naar de afzuigkap stuurt, kan ook daardoor vertraging ontstaan.

De reactie volgt binnen een paar seconden of een paar minuten.

Braden

- U schakelt bijvoorbeeld voor het verwarmen van pannen vóór het aanbraden, een kookplaat op de hoogste stand in. Circa 10 seconden tot 4 minuten daarna zet u deze op een lagere stand (60 seconden tot 5 minuten bij een Highlight-kookplaat).

De afzuigkap herkent dat u aan het braden bent.

De afzuigkap gaat aan. Nadat de kookplaat op een lagere stand is gezet, wordt de afzuigkap naar stand 3 teruggeschakeld en blijft deze circa 5 minuten op deze stand staan.

Daarna wordt het vermogen van de afzuigkap weer door de Con@ctivity-functie gestuurd.

U kunt het afzuigvermogen ook voortijdig met de hand wijzigen.

Uitschakelen

- Schakel alle kookzones uit.

De afzuiging van de afzuigkap wordt in de minuten daarna stap voor stap op een lagere stand gezet en ten slotte helemaal uitgeschakeld.

In die tijd wordt de keukenlucht gezuiverd van eventueel nog aanwezige dampen en geurtjes.

- Van de boosterstand wordt het afzuigvermogen direct teruggeschakeld naar stand 3.
- Van stand 3 wordt na ca. 1 minuut teruggeschakeld naar stand 2.
- Van stand 2 wordt na 2 minuten teruggeschakeld naar stand 1.
- Van stand 1 wordt de afzuiging na 2 minuten uitgeschakeld. Het wasscherm gaat dicht.
- Na nog eens 30 seconden wordt de kookplaatverlichting uitgeschakeld.

We zijn klaar met koken.

Automatische bediening

De automatische functie tijdelijk uitschakelen

U kunt de automatische functie tijdens het koken tijdelijk uitschakelen, en wel als volgt:

- Kies handmatig een andere vermogensstand, of
- schakel de afzuigkap met de hand uit, of
- activeer de naloopfunctie  van de afzuigkap. De afzuiging wordt na afloop van de gekozen nalooptijd uitgeschakeld, het licht blijft aan.

De functies van de afzuigkap kunnen nu met de hand worden bediend (zie hoofdstuk “Handmatige bediening”).

Terug naar de automatische functie

De afzuigkap keert als volgt naar de automatische functie terug:

- Kies handmatig een vermogensstand en wacht ca. 5 minuten voordat u de afzuigkap weer gaat bedienen, of
- kies handmatig een vermogensstand die overeenkomt met de automatische vermogensstand, of
- zorg dat de afzuigkap en de kookplaat minstens 30 seconden uitgeschakeld zijn.

Als u de kookplaat weer inschakelt, start de automatische functie.

U kunt ook de afzuigkap voor een compleet kookproces handmatig bedienen.

- Schakel daarvoor **eerst** de afzuiging van de afzuigkap en dan pas de kookplaat in.

Als na het koken de afzuigkap en de kookplaat minstens 30 seconden uitgeschakeld zijn geweest, start de kookplaat de eerstvolgende keer, dat u deze inschakelt, weer in de automatische functie.

Koken zonder Con@ctivity-functie (handmatige bediening)

Onder de volgende voorwaarden kunt u de afzuigkap met de hand bedienen:

- De Con@ctivity-functie is niet geactiveerd.
- U heeft de Con@ctivity-functie tijdelijk gedeactiveerd (Zie hoofdstuk “Bediening (Automatische bediening)”, paragraaf “De automatische functie tijdelijk uitschakelen”).

U kunt de afzuigkap handmatig uitsluitend bedienen via de Miele@mobile-app.

Voorwaarde voor het gebruik van de Miele@mobile-app is dat Miele@home is geïnstalleerd (zie hoofdstuk “Eerste ingebruikneming”, paragraaf “Miele@home installeren”).

In bijzondere situaties kunt u de afzuigkap bedienen met het bedieningspaneel op de onderkant van de afzuigkap, bijvoorbeeld als de WiFi-verbinding is verbroken. Verwijder daarvoor het vetfilter.

Afzuiging in- en uitschakelen

Schakel de afzuiging in, zodra u begint te koken. Kookdampen worden dan vanaf het eerste moment afgezogen.

De afzuiging gaat op stand **2**. Het wasemscherm gaat open.

Afzuigvermogen kiezen

Voor normaal gebruik kunt u kiezen uit de vermogensstanden **1** tot en met **3**.

Bij sterke wasem- en geurvorming (zoals bij het aanbraden) kunt u de boosterstand **B** gebruiken.

De boosterstand terugschakelen

Is het powermanagement van tevoren ingeschakeld, dan wordt het afzuigvermogen na 5 minuten automatisch teruggeschakeld naar stand **3**.

Nalooptijd inschakelen ⁵ ¹⁵

Het is aan te bevelen om het afzuigstelsel na het koken nog enkele minuten te laten doorlopen. In die tijd wordt de lucht in de keuken gezuiverd van eventueel nog aanwezige dampen en geurtjes.

U voorkomt zo dat er restanten in de afzuigkap achterblijven en geurtjes veroorzaken.

De afzuiging wordt na de gekozen tijd automatisch uitgeschakeld.

Kookplaatverlichting in- en uitschakelen/dimmen

U kunt de kookplaatverlichting onafhankelijk van de afzuiging in- en uitschakelen en de lichtsterkte verminderen.

Handmatige bediening

Powermanagement

De afzuigkap beschikt over een powermanagement. Het powermanagement zorgt voor de energiebesparing. Het zorgt ervoor dat de afzuiging automatisch teruggeschakeld en de kookplaatverlichting uitgeschakeld wordt.

- Als de boosterstand is ingesteld, wordt de afzuiging na 5 minuten automatisch naar stand 3 teruggeschakeld.
- Als stand 3, 2 of 1 is ingesteld, wordt het afzuigvermogen na 2 uur automatisch één stand lager gezet en daarna per 30 minuten uitgeschakeld.
- Als de kookplaatverlichting is ingeschakeld, wordt deze na 12 uur automatisch uitgeschakeld.

Automatische uitschakeling

Als het powermanagement uitgeschakeld is, wordt de ingeschakelde afzuigkap na 12 uur automatisch uitgeschakeld (afzuiging en kookplaatverlichting).

- U kunt het powermanagement weer inschakelen door de Aan/Uit-toets  of de verlichtingstoets  aan te tippen.

Verlichting

De verlichting wordt samen met de afzuiging in- en uitgeschakeld. U kunt de verlichting echter ook onafhankelijk van de afzuiging in- en uitschakelen.

Het wasemscherm gaat open en dicht bij het in- en uitschakelen.

Met de Miele@mobile-app heeft u de mogelijkheid om de lichtsterkte en de lichtkleur te wijzigen.

U kunt verschillende lichtkleuren kiezen voor gebruik met uitgeschakelde afzuiging en voor gebruik met ingeschakelde afzuiging.

Bij het inschakelen wordt het licht met de laatst gekozen lichtsterkte en lichtkleur ingeschakeld.

Tips om energie te besparen

Deze afzuigkap is heel efficiënt en energiezuinig. De volgende voorzieningen ondersteunen een zuinig gebruik van het apparaat:

- Zorg tijdens het koken voor een goede ventilatie van de keuken.
- Kook met een zo laag mogelijk vermogen. Als er weinig damp vrijkomt bij het koken, kunt u een lage vermogensstand kiezen op de afzuigkap en dat vermindert weer het energieverbruik.
- Reinig of vervang de filters regelmatig. Sterk verontreinigde filters beperken het vermogen, verhogen het brandgevaar en betekenen risico qua hygiëne.
- Gebruik de Con@ctivity-functie. De afzuigkap wordt automatisch in- en uitgeschakeld. De afzuigkap kiest de optimale vermogensstand voor de desbetreffende situatie en zorgt zo voor een laag energieverbruik.
- Als u de afzuigkap met de hand bedient:
 - Controleer de vermogensstand die op de afzuigkap gekozen is. Meestal is een lage vermogensstand voldoende. Gebruik de boosterstand alleen als dat nodig is.
 - Zet het afzuigstelsel tijdelijk op een hogere stand als er veel damp vrijkomt. Dat is efficiënter dan door langdurig afzuigen te proberen dampen terug te zuigen die zich al hebben verspreid.
 - Denk eraan, dat u na het koken de afzuigkap weer uitschakelt. Als er na het koken nog damp en geurtjes in de lucht achterblijven, gebruik dan de naloopfunctie. De afzuiging wordt na afloop van de gekozen nalooptijd automatisch uitgeschakeld.

Instellingen wijzigen

U kunt de instellingen van de afzuigkap met de toetsen van de afzuigkap wijzigen.

De in dit hoofdstuk beschreven instellingen kunnen niet via de Miele@mobile-app worden gewijzigd.

- Verwijder het vetfilter.

Bedrijfsuren vetfilters wijzigen

U kunt het aantal uren waarna de vetfilters moeten worden gereinigd, aanpassen aan uw kookgewoonten.

Vanuit de fabriek is een reinigingsinterval van 30 uur ingesteld.

- Kies een korter reinigingsinterval, bijvoorbeeld 20 uur, wanneer u veel braadt en frituurt.
- Ook als u slechts af en toe kookt, kunt u beter een kortere tijd instellen. Zo voorkomt u dat vet hard wordt en het filter lastiger te reinigen is.
- Kies een langer reinigingsinterval van 40 of 50 uur wanneer u regelmatig zeer vetarm kookt.

- Schakel de afzuiging en de verlichting uit.

- Druk tegelijk op toets ⁵  en op toets  van de urentellers.

Het vetfiltersymbool  en één van de vermogensstanden knipperen.

1 tot en met **B** geven aan hoeveel uren zijn ingesteld:

1	20 uur
2	30 uur
3	40 uur
B	50 uur

- Kies met de toets “—” een lager en met de toets “+” een hoger aantal uren.
- Bevestig de procedure met de toets van de urentellers  .

Alle lampjes gaan uit.

Bevestigt u de procedure niet binnen 4 minuten na het instellen, dan blijft de oude instelling behouden.

Bedrijfsuren voor de anti-geurfilters wijzigen of deactiveren

U kunt het aantal bedrijfsuren waarna de filters moeten worden gereinigd, aanpassen aan uw kookgewoonten.

Vanuit de fabriek is een regeneratie-interval van 180 uur ingesteld.

- Schakel de afzuiging en de verlichting uit.
- Druk tegelijk op toets „+“ en op toets  van de urentellers.

Het anti-geurfiltersymbool  en één van de vermogensstanden gaan knipperen.

1 tot en met **B** geven aan hoeveel uren zijn ingesteld:

- 1..... 120 uur
- 2..... 180 uur
- 3..... 240 uur
- B**..... niet geactiveerd

- Kies met de toets „+“ of „-“ de gewenste tijd.
- Bevestig de procedure met de toets van de urentellers .



Alle controlelampjes gaan uit.

Bevestigt u de procedure niet binnen 4 minuten na het instellen, dan blijft de oude instelling behouden.

Powermanagement deactiveren

Let er op dat deactiveren kan leiden tot een verhoogd energieverbruik.

Powermanagement deactiveren/activeren

- Schakel de afzuiging en de verlichting uit.
- Druk ca. 10 seconden op toets , totdat **1** van de vermogensweergave gaat branden.
- Druk vervolgens na elkaar op
 - de verlichtingstoets ,
 - toets “-” en weer op
 - de verlichtingstoets .

Als het powermanagement ingeschakeld is, branden de standen **1** en **B** continu.

Als het powermanagement uitgeschakeld is, knipperen de standen **1** en **B**.

- Druk op de toets “-” om het powermanagement te deactiveren.
- 1** en **B** knipperen.
- Druk op de toets “+” om het powermanagement te activeren.

1 en **B** branden continu.

- Bevestig de procedure met .

Alle controlelampjes gaan uit.

Als u de procedure niet binnen 4 minuten bevestigt, blijft automatisch de oude instelling behouden.

Ontvochtiging

Ontvochtigingsfunctie

Het ontvochtigingsfilter onttrekt tijdens het koken een deel van het vocht uit de kookdampen. Een sensor regelt na het koken dat het ontvochtigingsfilter wordt gedroogd. Het verzamelde vocht komt weer in de omgevingslucht. De ventilator van de afzuigkap wordt daarvoor op een laag toerental ingeschakeld.

Als het ontvochtigingsfilter is geplaatst, activeert u de ontvochtigingsfunctie met de Miele@mobile-app.

Het drogen is in een periode van 08:00 tot 22:00 uur geactiveerd. Een sensor registreert in deze periode het omgevingsklimaat en schakelt het drogen op een geschikt tijdstip in.

Met de Miele@mobile-app kunt u de volgende instellingen wijzigen:

- U kunt de mogelijke periode voor het drogen wijzigen.

Ontvochtigingsfilter vervangen

 Beschadiging door verkeerde reiniging

Het ontvochtigingsfilter kan niet worden gereinigd of geregenereerd. Dit kan leiden tot beschadiging van het ontvochtigingsfilter.

Vervang het ontvochtigingsfilter door een nieuw filter nadat de gebruiksduur is verstreken.

Het ontvochtigingsfilter moet na 3 jaar worden vervangen.

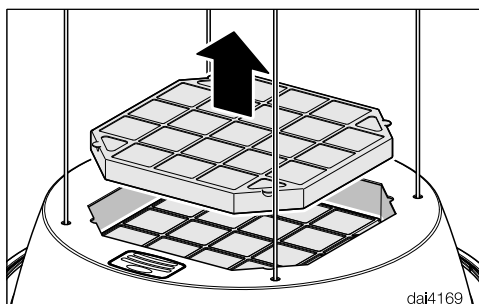

- Verwijder het anti-geurfilter uit de afzuigkap.

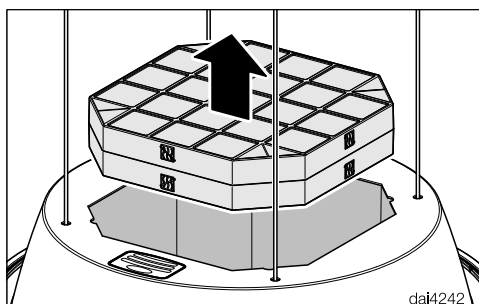

- Verwijder het ontvochtigingsfilter uit de afzuigkap en plaats een nieuw filter.
- Plaats het anti-geurfilter terug.

U kunt het ontvochtigingsfilter in de webshop van Miele, bij Miele zelf (zie achter in deze gebruiksaanwijzing) of bij de Miele-vakhandelaar verkrijgen.

De type-aanduiding vindt u in het hoofdstuk “Technische gegevens”.

Ontvochtigingsfilter afvoeren

- Gooi het gebruikte ontvochtigingsfilter bij het huisvuil.

Geurfunctie

De geurflacon geeft een geur af, ook als de afzuigkap niet wordt gebruikt.

U kunt de functie met de Miele@mobile-app bedienen.

U kunt een eenmalige afgifte activeren of u kunt tijden invoeren waarop regelmatig geur wordt afgegeven.

⚠ Verkeerd gebruik van de geurflacon kan schadelijke gevolgen hebben voor de gezondheid en brandgevaar veroorzaken.

Wanneer vrijkomende geurstof in contact komt met het lichaam, kan dit schadelijk zijn voor de gezondheid. Vrijkomende geurstof kan een brand veroorzaken.

Lees eerst het hoofdstuk “Veiligheidsinstructies en waarschuwingen”, paragraaf “Gebruik van de geurflacon (na te bestellen accessoires)”.

Houder geurflacon verwijderen

Aan de bovenkant van de afzuigkap bevindt zich de plek voor de houder van de geurflacon.

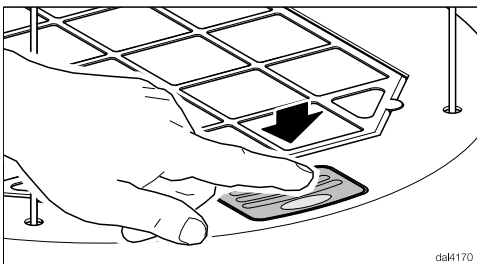

- Druk op de houder van de geurflacon.

De houder van de geurflacon schuift iets uit de behuizing.

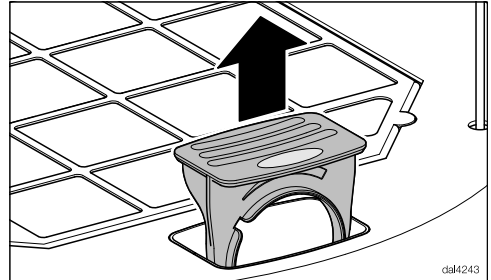

- Trek de houder van de geurflacon eruit.

Geurflacon verwijderen

Als u de geurflacon wilt vervangen, haalt u eerst de gebruikte geurflacon eruit.

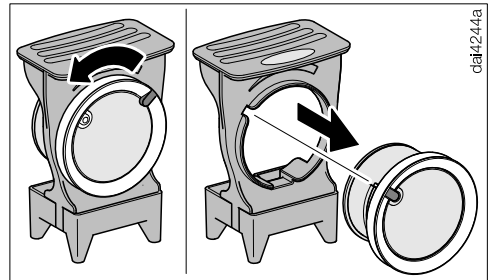

- Draai de buitenste ring naar de linker aanslag en trek de geurflacon eruit.

Geurafgifte

Geurflacon bewaren

Als u een geurflacon die nog niet leeg is tijdelijk wilt bewaren, gebruikt u hiervoor de originele verpakking.

De geurstof kan eruit lopen. Houd de geopende geurflacon niet schuin, kantel deze niet en leg deze ook niet op de achterkant neer. Bewaar de originele verpakking met de geurflacon niet rechtop of ondersteboven.

- Steek de geurflacon in de originele verpakking en bewaar deze koel, droog en niet in de zon.

Nieuwe geurflacon openen

De geurstof kan eruit lopen. Houd de geurflacon alleen vast zoals op de afbeelding te zien is. Houd de geopende geurflacon niet schuin, kantel deze niet en leg deze ook niet op de achterkant neer.

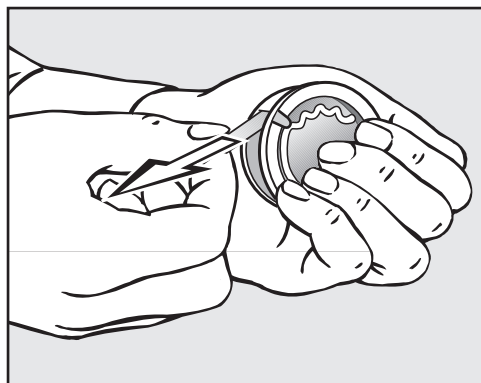

- Pak de geurflacon stevig beet.
- Trek de beschermstrip eraf.

Geurflacon plaatsen

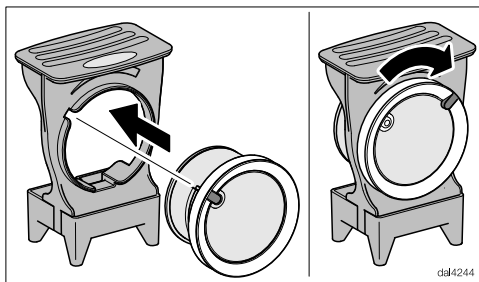

- Steek de geurflacon tot aan de aanslag in de opening van de houder.
- Draai de buitenste ring tot aan de rechter aanslag.

De geurflacon is nu klaar voor gebruik.

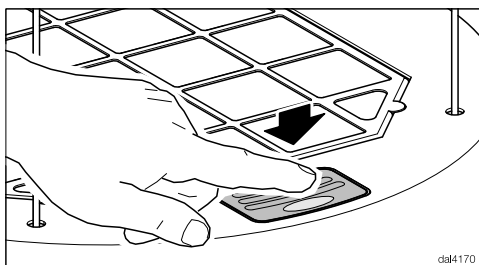

- Plaats de houder van de geurflacon in de afzuigkap en druk deze erin tot aan de aanslag.

Vervangingsinterval

Vervang de geurflacon als de Miele@mobile-app een melding geeft of als de geurintensiteit niet meer voldoende is.

Reset de melding nadat u de geurflacon heeft vervangen.

 Koppel de afzuigkap bij elk onderhoud en reiniging los van de voeding (zie hoofdstuk: “Veiligheidsinstructies en waarschuwingen”).

Ommanteling

Algemeen

De oppervlakken en bedieningselementen kunnen door ongeschikte reinigingsmiddelen worden aangetast.

Gebruik geen reinigingsmiddelen die soda, zuur, chloor of oplosmiddelen bevatten.

Gebruik geen schurende reinigingsmiddelen zoals schuurpoeder en ook geen schuursponsjes of sponsjes waar nog resten van schuurmiddelen in zitten.

 Vocht in de afzuigkap kan leiden tot schade.

Let erop dat er geen vocht in de afzuigkap komt.

- Reinig oppervlakken en bedieningselementen alleen met een licht vochtige doek, wat reinigingsmiddel en wat warm water.
- Wrijf alles daarna met een zachte doek droog.

Bedrijfsurenteller

De afzuigkap onthoudt hoeveel uur deze in gebruik is geweest.

De Miele@mobile-app informeert u over de verlopen bedrijfsuren en signaleert wanneer het vetfilter gereinigd of het anti-geurfilter geregenereerd moet worden.

De symbolen vetfilter  en anti-geurfilter  branden tegelijkertijd op de bedieningselementen van de afzuigkap.

U kunt het aantal bedrijfsuren waarna de diverse filters moeten worden gereinigd, aanpassen aan uw kookgewoonten (zie hoofdstuk “Instellingen wijzigen”).

Vetfilter

 Brandgevaar

Een verzadigd vetfilter is brandbaar. Reinig het vetfilter regelmatig.

Het recyclebare metalen vetfilter in het apparaat neemt de vaste deeltjes uit de keukendampen op (vet, stof etc.) en zorgt er zo voor dat de afzuigkap niet vuil wordt.

Het vetfilter moet regelmatig worden gereinigd.

Een sterk vervuild vetfilter vermindert het afzuigvermogen en zorgt voor meer vervuiling van de afzuigkap en de keuken.

Reiniging en onderhoud

Reinigingsfrequentie

Aangekoekt vet wordt na verloop van tijd hard en het wordt dan steeds moeilijker om het filter schoon te krijgen. U kunt daarom het beste het vetfilter om de 3–4 weken schoonmaken.

De urenteller geeft aan wanneer het vetfilter moeten worden gereinigd (zie hoofdstuk “Reiniging en onderhoud”, paragraaf “Urenteller”).

Vetfilter verwijderen

⚠ Het filter kan makkelijk uit uw handen glippen.

Daarbij kunnen het filter en de kookplaat beschadigd raken.

Houd het filter bij het verwijderen, reinigen en terugplaatsen daarom goed vast.

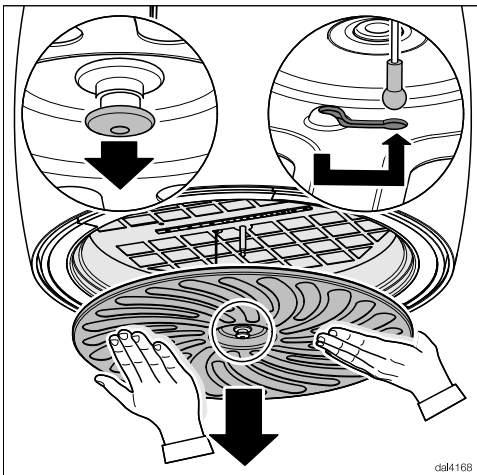

- Trek de afsluiting van het vetfilter omhoog.

Het vetfilter zit nu los. Het wordt door een veiligheidspalletje vastgehouden.

- Maak het veiligheidspalletje los en haal het vetfilter er naar beneden toe uit.

Vetfilter met de hand reinigen

- Reinig het vetfilter met een afwasborstel en wat warm water met een mild, niet geconcentreerd, handafwasmiddel.

Ongeschikte reinigingsmiddelen

Vetfilters kunnen beschadigd raken door reinigingsmiddelen die daarvoor niet geschikt zijn.

De volgende reinigingsmiddelen mogen niet worden gebruikt:

- kalkoplossende reinigingsmiddelen
- schurende reinigingsmiddelen zoals schuurpoeder
- agressieve allesreinigers en vetoplossers
- ovensprays

Vetfilter in de vaatwasser reinigen

- Leg het vetfilter plat of iets schuin in het boven- of onderrek. Let erop dat de sproeiarm vrij kan bewegen.
- Gebruik een reinigingsmiddel dat geschikt is voor huishoudelijk gebruik.
- Kies een programma met een temperatuur tussen 50 °C en 65 °C.

Bij reiniging in de vaatwasser kunnen sommige reinigingsmiddelen blijvende verkleuringen veroorzaken op de filteroppervlakken van het vetfilter. Deze verkleuringen hebben geen nadelig effect op de werking van het vetfilter.

Na het reinigen

- Leg het vetfilter na het reinigen nog een tijdje op een vochtopnemende onderlaag te drogen.
- Maak voordat u het filter terugzet die delen van de ommanteling schoon waar u bij kunt komen. Daarmee voorkomt u brand.
- Als u het vetfilter terugplaatst, haakt u het veiligheidspalletje in het vetfilter.
- Plaats het vetfilter en druk het in het midden omhoog totdat de afsluiting vastklikt.

Bedrijfsurenteller vetfilter resetten

Na de reiniging moet de bedrijfsurenteller via de toetsen op de afzuigkap worden gereset.

- Controleer of de afzuiging aan is en druk dan ca. 3 seconden op de toets Bedrijfsuren , totdat alleen stand 1 knippert.

Het vetfiltersymbool  gaat uit.

Vetfilter reinigen vóórdat het ingestelde aantal uren is verstreken:

- Druk ca. 6 seconden op de toets Bedrijfsuren , totdat alleen stand 1 knippert.

Reiniging en onderhoud

Anti-geurfilter

Het anti-geurfilter bindt de geurtjes die bij het koken ontstaan. Het wordt gebruikt als aanvulling op het vetfilter.

Het anti-geurfilter wordt aan de bovenkant van de afzuigkap geplaatst.

Het anti-geurfilter kan door regeneratie in de oven of in een stoomoven met oven meerdere keren worden gebruikt.

Regeneratie-interval

Regeneer het anti-geurfilter altijd zodra kookluchtjes niet meer voldoende worden opgenomen, maar uiterlijk om de 6 maanden.

De bedrijfsurenteller geeft aan dat het anti-geurfilter regelmatig moeten worden geregeneerd (zie het hoofdstuk "Reiniging en onderhoud", paragraaf "Bedrijfsurenteller").

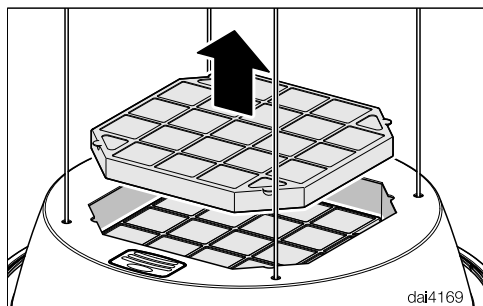

- Verwijder het anti-geurfilter uit de afzuigkap.

Anti-geurfilter regenereren

Om de functie van het anti-geurfilter te herstellen, kan het worden geregeneerd. De regeneratie vindt uitsluitend in de oven of in de stoomoven met oven plaats.

⚠ Brandgevaar

Als u het anti-geurfilter in de vaatwasser reinigt, kunnen resten van het reinigingsmiddel tijdens de regeneratie in de oven ontbranden.

Reinig het anti-geurfilter daarom niet in de vaatwasser.

Het handmatig reinigen van het anti-geurfilter kan het anti-geurfilter beschadigen.

Reinig het anti-geurfilter niet met de hand.

Het anti-geurfilter kan gemakkelijk breken.

Laat het anti-geurfilter niet vallen. Druk niet op de openingen.

- Als de ovenruimte aan de achterkant een afneembaar vetfilter heeft, moet dit worden verwijderd. Neem de bijbehorende gebruiksaanwijzing in acht.
- Verwarm de ovenruimte niet voor. Plaats het anti-geurfilter op het rooster en schuif het filter op de middelste hoogte in de ovenruimte.
- Schakel de oven of de ovenfunctie in; functie: Hetelucht plus  (luchtcirculatie), 200 °C.

Tijdens de regeneratie kunnen geuren ontstaan.

De regeneratie moet in goed geventileerde ruimtes plaatsvinden. Open indien nodig een raam.

- De duur van de regeneratie bedraagt 60 minuten. Schakel daarna de oven of de ovenfunctie uit.



Verbrandingsgevaar

Als het anti-geurfilter heet is, kunt u zich branden.



Neem het hete anti-geurfilter niet uit de oven en leg het niet op een hittegevoelige ondergrond.

Plaats het hete anti-geurfilter niet in de afzuigkap.

- Laat het anti-geurfilter in de oven afkoelen.
- Plaats het anti-geurfilter terug nadat het is afgekoeld.



Bedrijfsurenteller anti-geurfilter resetten

Na de regeneratie moet de bedrijfsurenteller op het bedieningspaneel van de afzuigkap worden gereset.

- Verwijder het vetfilter.
- Controleer of de afzuiging aan is en druk dan twee keer ca. 3 seconden lang op de toets Bedrijfsuren  , totdat alleen **1** knippert.

Het anti-geurfiltersymbool  gaat uit.

Wanneer u het anti-geurfilter vervangt **voordat** het ingestelde aantal bedrijfsuren is verstreken:

- Druk twee keer ca. 6 seconden lang op de toets Bedrijfsuren  , totdat alleen **1** knippert.
- Plaats het vetfilter weer terug.

Levensduur

Na 3 jaar moet het anti-geurfilter worden vervangen.

U kunt het anti-geurfilter in de webshop van Miele, bij Miele zelf (zie achter in deze gebruiksaanwijzing) of bij de Miele-vakhandelaar verkrijgen.

De type-aanduiding vindt u in het hoofdstuk “Technische gegevens”.

Anti-geurfilter weggoeien

- Gooi het gebruikte anti-geurfilter bij het huisvuil.

Nuttige tips

De meeste storingen en problemen die bij dagelijks gebruik kunnen optreden, kunt u zelf verhelpen. U bespaart daarmee niet alleen tijd, maar ook kosten, omdat u Miele niet hoeft in te schakelen.

De volgende tabellen helpen u de oorzaken van een probleem te achterhalen en het probleem te verhelpen.

Probleem	Oorzaak en oplossing
Het wasemscherm schuift bijvoorbeeld na een stroomuitval niet correct in of uit.	De besturing is gestoord. <ul style="list-style-type: none">■ Verwijder het vetfilter.■ Druk achtereenvolgens op het bedieningspaneel op de toetsen “-“, “+“, “+“, “-“. Het wasemscherm gaat één of meerdere keren open en dicht.

Vóór het monteren

 Neem vóórdat u met monteren begint de informatie in dit hoofdstuk en in het hoofdstuk: “Veiligheidsinstructies en waarschuwingen” in acht.

Montageschema

De montageschappen zijn op bijgevoegd montageblad afzonderlijk beschreven.

Installatie

Afmetingen van het apparaat

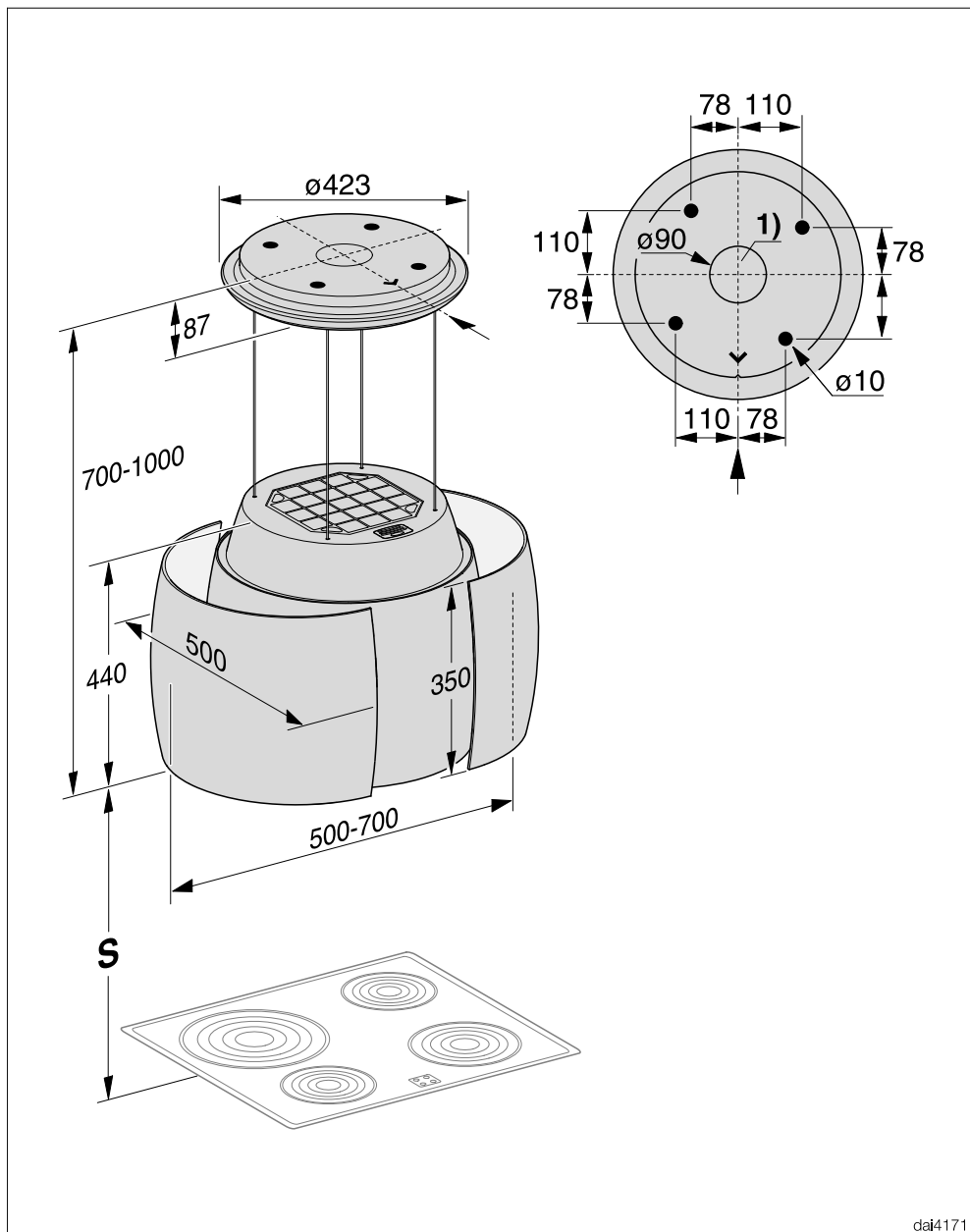

dai4171

- ① Doorvoer voor de netkabel

Afstand tussen kookplaat en afzuigkap (S)

Let bij de keuze van de afstand tussen kookplaat en onderkant van de afzuigkap op de gegevens van de fabrikant van de kookplaat.

Indien de fabrikant geen grotere afstanden voorschrijft, dan dient u ten minste de volgende afstanden aan te houden.

Neem ook de veiligheidsinstructies en waarschuwingen in het gelijknamige hoofdstuk in acht.

Kookapparaat	Minimumafstand S
Elektrische kookplaat	450 mm
Elektrische grill, elektrische friteuse	650 mm



Gevaar voor beschadiging door hitte.

De opstijgende hitte van een gaskookplaat kan de afzuigkap beschadigen.

Het is niet toegestaan de afzuigkap boven een gaskookplaat te monteren.

Installatie

Montagetips

- Houd ook boven elektrische kookplaten of fornuizen een afstand van minstens 650 mm aan, want dat werkt prettiger.
- Houd bij de montagehoogte ook rekening met de lengte van de gebruiker. Deze moet bij het koken, bakken enz. de ruimte hebben en de afzuigkap optimaal kunnen bedienen.
- Houd er rekening mee dat het des te moeilijker wordt om de kookdampen op te vangen naarmate de afstand tot de afzuigkap groter is.
- Om alle kookdampen op te kunnen vangen moet de afzuigkap precies in het midden boven de kookplaat gemonteerd zijn.
- Zorg ervoor dat de kookplaat niet groter is dan de afzuigkap, liefst kleiner.
- De plaats waar de afzuigkap komt te hangen moet makkelijk toegankelijk zijn. In geval van een storing moet een technicus makkelijk bij de afzuigkap kunnen komen en deze ongehinderd kunnen demonteren. Let bij het monteren van de afzuigkap dus ook op de plaatsing van kasten, planken, plafond- of decorelementen in de omgeving van de afzuigkap.

Elektrische aansluiting

 Door ondeskundig uitgevoerde installatie-, onderhouds- of reparatiewerkzaamheden kan de gebruiker aanzienlijke risico's lopen waarvoor de fabrikant niet aansprakelijk kan worden gesteld.

Het apparaat mag alleen op het elektriciteitsnet worden aangesloten door een erkend elektricien die de landelijke en de plaatselijke voorschriften kent en nauwgezet volgt.

Deze afzuigkap mag uitsluitend op een huisinstallatie worden aangesloten die volgens de voorschriften is geïnstalleerd.

De elektrische installatie moet aan NEN 0100 voldoen.

Ter verhoging van de veiligheid wordt geadviseerd het apparaat aan te sluiten op een aardlekschakelaar met een lekstroom van 30 mA (volgens de EU-richtlijnen).

Voor elke pool dient er een werkschakelaar aanwezig te zijn. Werkschakelaars zijn schakelaars met een contactopening van minstens 3 mm. Geschikte schakelaars zijn zelfuitschakelaars, zekeringen en relais (EN 60335).

De benodigde aansluitgegevens vindt u op het typeplaatje (zie hoofdstuk: "Service en garantie"). Controleer of deze gegevens overeenkomen met de spanning en de frequentie van uw elektriciteitsnet.

Voor storingen die u niet zelf kunt verhelpen, waarschuwt u uw Miele-vakhandelaar of Miele.

Het telefoonnummer vindt u achter in deze gebruiksaanwijzing.

Voor een goede en vlotte afhandeling moet de afdeling Klantcontacten weten welk type apparaat u heeft en welk serienummer het heeft.

Beide gegevens vindt u op het typeplaatje.

Positie van het typeplaatje

Het typeplaatje is zichtbaar nadat u het vetfilter heeft verwijderd.

Garantietermijn en garantievoorwaarden

De garantietermijn voor dit apparaat bedraagt 2 jaar.

Voor meer informatie zie de bijgevoegde garantievoorwaarden.

Technische gegevens

Motor van de afzuiging	105 W
Kookplaatverlichting	10 W
Verlichting	15,4 W
Totale aansluitwaarde	130,4 W
Netspanning, frequentie	AC 230 V, 50 Hz
Zekering	10 A
Gewicht	24,6 kg

WiFi-module

Frequentieband	2,400–2,4835 GHz
Maximaal zendvermogen	< 100 mW

Na te bestellen accessoires voor recirculatiemodus

Anti-geurfilter DKF 28-R (regeneereerbaar)

Ontvochtigingsfilter DAEF 28

Conformiteitsverklaring

Hiermee verklaart Miele, dat deze afzuigkap voldoet aan richtlijn 2014/53/EU.

U kunt de volledige tekst van deze EU-conformiteitsverklaring op de volgende internetadressen vinden:

- www.miele.nl/Downloads
- www.miele.nl/c/brochures-en-handleidingen-385.htm

Productkaart voor huishoudelijke dampkappen

volgens gedelegeerde verordening (EU) Nr. 65/2014 en verordening (EU) Nr. 66/2014

MIELE	
Identificatie van het model	DA 7378 D
Jaarlijks energieverbruik (AEC_{dampkap})	31,6 kWh/jaar
Energie-efficiëntieklasse	A+
Energie-efficiëntie-index (EEI_{dampkap})	44,8
Hydrodynamische efficiëntie (FDE_{dampkap})	35,1
Hydrodynamische-efficiëntieklasse	
A (meest efficiënt) tot G (minst efficiënt)	A
Verlichtingsefficiëntie ($LE_{\text{afzuigkap}}$)	35,0 lx/W
Verlichtingsefficiëntieklasse	
A (meest efficiënt) tot G (minst efficiënt)	A
Vetfilteringsefficiëntie	95,1 %
Vetfilteringsefficiëntieklasse	
A (meest efficiënt) tot G (minst efficiënt)	A
Gemeten luchtdebiet op het beste-efficiëntiepunt	328,7 m ³ /h
Luchtstroom (minimumsnelheid)	240 m ³ /h
Luchtstroom (maximumsnelheid)	440 m ³ /h
Luchtstroom (intensieve of boostmodus)	600 m ³ /h
Max. luchtstroom (Q_{max})	600 m ³ /h
Gemeten luchtdruk op het beste-efficiëntiepunt	348,0 Pa
A-gewogen geluidsemissie (minimumsnelheid)	53 dB
A-gewogen geluidsemissie (maximumsnelheid)	66 dB
A-gewogen geluidsemissie in de intensieve of boostmodus	73 dB
Gemeten elektrisch opgenomen vermogen op het beste-efficiëntiepunt	90,3 W
Elektriciteitsverbruik in de uit-stand (P_o)	W
Elektriciteitsverbruik in de stand-by-stand (P_s)	0,35 W
Nominaal vermogen van het verlichtingssysteem	10,0 W
Gemiddelde verlichting van het verlichtingssysteem op het kookoppervlak	350 lx
Tijdstoenamefactor	0,7



**Plan nu zelf een serviceafspraak via www.miele.nl.
Snel en gemakkelijk.**

Bezoek op **www.miele.nl** ook de Miele Shop voor een compleet overzicht van alle accessoires, toebehoren en reinigings- en onderhoudsproducten voor uw Miele-apparaat.

U kunt ook bellen met onze afdeling Klantcontacten, bereikbaar via telefoonnummer (0347) 37 88 88.

Miele Nederland B.V.
Postbus 166
4130 ED VIANEN
(0347) 37 88 88

Bezoek het Miele Experience Center:
De Limiet 2
4131 NR VIANEN

Duitsland - Miele & Cie. KG, Carl-Miele-Straße 29, 33332 Gütersloh

DA 7378 D

nl-NL

M.-Nr. 11 479 550 / 00