

Käyttö- ja asennusohje Liesituuletin



Lue **ehdottomasti** liesituulettimen käyttö- ja asennusohje ennen laitteen asennusta, liitännöjen tekemistä ja käyttöönottoa. Näin vältät mahdolliset vahingot ja laitteesi rikkoontumisen.

Sisältö

Tärkeitä turvallisuusohjeita	4
Pidä huolta ympäristöstäsi	12
Laitteen toimintaperiaate	13
Tuoksutus	13
Käyttö Miele@mobile-sovelluksella	13
Liesituulettimen osat	14
Ensimmäinen käyttökerta	16
Valmistelut Miele@home-käyttöä varten	16
Yhteyden muodostaminen sovelluksen kautta.....	17
Yhteyden muodostaminen WPS:n kautta	18
WLAN-yhteyden purkaminen (tehdasasetusten palautus)	19
Valmistelut Con@ctivity-käyttöä varten	20
Con@ctivity WLAN-kotiverkon kautta (Con@ctivity 3.0)	20
Con@ctivity suoran WLAN-yhteyden kautta (Con@ctivity 3.0).....	21
Käyttö (automaattikäyttö)	22
Käyttö Con@ctivity-toiminnon kanssa (automaattikäyttö).....	22
Ruokien paistaminen.....	23
Automaattikäytöstä poistuminen väliaikaisesti.....	24
Paluu automaattikäyttöön.....	24
Käyttö (käsikäyttö)	25
Käyttö ilman Con@ctivity-toimintoa (käsikäyttö)	25
Liesituulettimen kytkeminen päälle ja pois päältä 	25
Tehon säätäminen	25
Jälkikäyntiajan valinta  ⁵ ¹⁵	25
Valaisimien kytkeminen päälle / pois päältä / himmentäminen 	25
Virransäästö.....	26
Turvakatkaisu.....	26
Yleisvalaisin 	26
Energiansäästövinkejä	27
Asetusten muuttaminen	28
Rasvansuodattimen käyttötuntimäärän muuttaminen.....	28
Aktiivihiihsuodattimen käyttötuntilaskurin muuttaminen tai ottaminen pois käytöstä	29
Virransäästötoiminnon ottaminen pois käytöstä	29

Kosteudenpoisto	30
Kosteudenpoistotoiminto	30
Kosteudenpoistosuodattimen vaihto.....	30
Tuokсутus	31
Tuokсутustoiminto	31
Tuoksupatruunan pidikkeen irrotus	31
Tuoksupatruunan irrottaminen.....	31
Tuoksupatruunan säilytys.....	32
Uuden tuoksupatruunan avaaminen	32
Tuoksupatruunan asettaminen paikalleen	32
Vaihtoväli	32
Puhdistus ja hoito	33
Ulkovaippa	33
Yleistä.....	33
Käyttötuntilaskurit 	33
Rasvansuodatin.....	33
Rasvansuodattimen käyttötuntilaskurin nollaus	35
Aktiivihiihliisuodatin	36
Aktiivihiihliisuodattimen elvytys.....	36
Aktiivihiihliisuodattimen käyttötuntilaskurin nollaus	37
Käyttöikä	37
Aktiivihiihliisuodattimien hävittäminen	37
Vianetsintä	38
Asennus	39
Ennen asennusta.....	39
Asennuskaavio	39
Laitteen mitat.....	40
Keittotason ja liesituulettimen välinen turvaetäisyys (S).....	41
Asennussuosituksia.....	42
Sähköliitäntä.....	42
Huolto ja takuu	43
Arvokilven sijainti	43
Tekniset tiedot	44
Erikseen ostettava lisävaruste huonetilaan palauttavaksi asentamista varten.....	44
Vaatimustenmukaisuusvakuutus	44

Tärkeitä turvallisuusohjeita

Tämä liesituuletin täyttää asetetut turvallisuusmääräykset. Sen asiaton käyttö voi kuitenkin aiheuttaa henkilö- tai esinevahinkoja.

Lue tämä käyttö- ja asennusohje tarkoin ennen kuin alat käyttää liesituuletinta. Se sisältää laitteiden asennukseen, turvallisuuteen, käyttöön ja huoltoon liittyviä tärkeitä ohjeita. Näin vältät mahdolliset vahingot ja liesituulettimen rikkoutumisen.

Standardin IEC 60335-1 vaatimusten mukaisesti Miele kehottaa sinua lukemaan kappaleet Asennus ja Tärkeät turvallisuusohjeet ja noudattamaan niitä.

Miele ei vastaa vahingoista, jotka aiheutuvat näiden ohjeiden noudattamatta jättämisestä.

Säilytä tämä käyttöohje! Jos luovutat laitteen toiselle käyttäjälle, muista antaa käyttöohje sen mukana.

Määräystenmukainen käyttö

► Tämä liesituuletin on tarkoitettu käytettäväksi kotitalouksissa ja kotitalouksien kaltaisissa ympäristöissä.

► Tätä liesituuletinta ei ole tarkoitettu käytettäväksi ulkotiloissa.

► Käytä tätä liesituuletinta ainoastaan kotitalouksien kaltaisissa ympäristöissä ruoanvalmistuksessa syntyvien ruoankäryjen poistoon ja keittiöilman puhdistamiseen.

Kaikenlainen muu käyttö on kiellettyä.

► Henkilöt, jotka eivät pysty käyttämään liesituuletinta turvallisesti fyysisten, aistillisten tai henkisten kykyjensä puutteellisuuden vuoksi tai jotka ovat kokemattomia ja tietämättömiä laitteen toiminnasta, eivät saa käyttää tätä liesituuletinta ilman vastuullisen henkilön valvontaa tai opastusta.

Tällaiset henkilöt saavat käyttää liesituuletinta ilman valvontaa vain, kun heille on opetettu, miten laitetta käytetään turvallisesti ja kun he ymmärtävät, mitä vaaratilanteita laitteen käyttöön saattaa liittyä.

Jos kotonasi on lapsia

- ▶ Huolehdi siitä, etteivät alle 8-vuotiaat lapset pääse liesituulettimen läheisyyteen ilman aikuisen jatkuvaa valvontaa.
- ▶ Yli 8-vuotiaat saavat käyttää liesituuletinta ilman valvontaa vain, kun heille on opetettu, miten sitä käytetään turvallisesti ja kun he ymmärtävät, mitä vaaratilanteita sen käyttöön saattaa liittyä. Lasten on tunnistettava ja ymmärrettävä vääränlaiseen käyttöön liittyvät vaaratilanteet.
- ▶ Lapset eivät saa puhdistaa liesituuletinta tai vaihtaa liesituulettimen varusteita ilman valvontaa.
- ▶ Valvo lapsia, jotka oleskelevat tai leikkivät laitteen läheisyydessä. Älä koskaan anna lasten leikkiä laitteella.
- ▶ Liesituulettimen valaisin on erittäin tehokas. Älä anna vauvojen tai pienten lasten katsoa suoraan valaisimeen.
- ▶ Tukehtumisen vaara. Jos lapset saavat leikkiä pakkausmateriaaleilla, he saattavat vetää esim. pakkausmuoveja pänsä yli ja tukehtua niihin. Pidä siksi pakkausmateriaalit pois lasten ulottuvilta.

Tärkeitä turvallisuusohjeita

Tekninen turvallisuus

► Asiattomista korjauksista voi aiheutua vaaratilanteita laitteen käyttäjälle. Laitteen asennus, huolto ja korjaukset on jätettävä valtuutetun huoltoliikkeen tehtäväksi.

► Vahingoittunut liesituuletin voi vaarantaa turvallisuutesi. Tarkasta laite näkyvien vaurioiden varalta. Älä koskaan ota käyttöön vahingoittunutta liesituuletinta.

► Liesituulettimen sähköturvallisuus on taattu ainoastaan silloin, kun se on liitetty asianmukaisesti asennettuun, maadoitettuun sukopistorasiaan. Asennuksen maadoituksen toimivuus on ehdottomasti testattava. Myös sijoituspaikan sähköjärjestelmä on epäselvissä tapauksissa testattava.

► Liesituulettimen luotettava ja varma toiminta on taattu ainoastaan silloin, kun se on liitetty julkiseen sähköverkkoon.

► Käytettävän sähköliitännän on ehdottomasti vastattava liesituulettimen arvokilvessä mainittuja tietoja (sähköverkon taajuus ja jännite), muuten laite voi vahingoittua.

Varmista yhteensopivuus ennen laitteen liittämistä sähköverkkoon. Kysy tarvittaessa neuvoa sähköasentajalta.

► Jatkojohdot ja haaroituspistorasiat eivät takaa riittävää sähköturvallisuutta (tulipalon vaara). Älä siksi liitä liesituuletinta sähköverkkoon jatkojohdon tai haaroituspistorasian välityksellä.

► Laite saa sähkönsä ripustusvaijerien kautta. Niitä ei saa taivuttaa tai katkaista. Ripustusvaijereita ei saa käyttää ylimääräisten rakennusosien (esim. välipohjan) kiinnittämiseen.

Jos jokin ripustusvaijereista vaurioituu, liesituulettimen käyttö on lopetettava välittömästi. Ripustusvaijerin vaihto on jätettävä ammattilaisen tehtäväksi.

► Käytä liesituuletinta vain paikalleen asennettuna. Vain tällöin laitteen turvallinen toiminta on taattu.

- ▶ Tätä liesituuletinta ei saa käyttää muualla kuin kiinteästi paikallaan pysyvissä sijoituspaikoissa (esim. asennus laivoihin on kielletty).
- ▶ Jos kosket liesituulettimen sisällä oleviin jännitteisiin osiin tai jos muutat laitteen elektronisia ja mekaanisia rakenteita, voit aiheuttaa itsellesi ja laitteen käyttäjälle vakavan vaaratilanteen. Lisäksi laite voi vahingoittua toimintakelvottomaksi.
Liesituulettimen ulkovaipan saa avata vain asennus- ja puhdistusohjeissa mainittuja toimia varten. Älä koskaan avaa liesituulettimen ulkovaippaa mitään muuta tarkoitusta varten.
- ▶ Takuuajana tehtävät korjaukset on jätettävä ainoastaan Mielen valtuuttaman huoltoliikkeen tehtäviksi, muuten takuu ei ole enää voimassa.
- ▶ Rikkinäiset osat saa vaihtaa vain alkuperäisiin Miele-varaosiin. Vain tällaisista varaosista Miele voi taata, että ne täyttävät vaaditut turvallisuusmääräykset.
- ▶ Liesituuletin täytyy irrottaa sähköverkosta aina asennus-, huolto- ja korjaustöiden ajaksi. Liesituuletin on kytketty pois sähköverkosta vasta, kun:
 - laitteen automaattisulake on kytketty pois päältä,
 - laitteen keraaminen sulake on kierretty irti sulaketaulusta tai
 - laitteen pistotulppa (jos sellainen on) on vedetty pistorasiasta. Älä vedä tällöin verkkoliitäntäjohdosta, vaan tartu aina pistotulppaan.

Tärkeitä turvallisuusohjeita

Asianmukainen käyttö

▶ Avoliekit aiheuttavat tulipalovaaran.

Älä koskaan liekitä liesituulettimen alla äläkä käytä avotulta grillatesasi. Toiminnassa oleva liesituuletin imee liekit suodattimeen. Suodattimeen kertynyt rasva voi syttyä palamaan.

▶ Ruoasta muodostuva vesihöyry tiivistyy liesituulettimeen. Tämä voi aiheuttaa ajan mittaan korroosiovaurioita laitteeseen.

Kytke liesituuletin päälle aina, kun käytät keittotasoa, niin kondenssivettä ei pääse kertymään.

▶ Ylikuumenneet rasvat ja öljyt voivat syttyä palamaan ja sytyttää liesituulettimen.

Kun käytät öljyjä ja rasvoja, älä jätä kattiloita, pannuja tai rasvakeitintä ilman valvontaa. Jos käytät sähkögrilliä, valvo myös sen toimintaa koko ajan.

▶ Liesituulettimen sisäosiin kertyvä rasva ja lika heikentävät liesituulettimen toimintaa.

Älä koskaan käytä liesituuletinta ilman rasvansuodattimia. Muuten laite ei pysty suodattamaan ruoankäryjä keittiöilmasta.

▶ Huomaa, että ruoanlaitosta säteilevä lämpö voi kuumentaa liesituuletinta käytön aikana.

Anna liesituulettimen rungon ja rasvansuodattimien jäähtyä ennen kuin kosket niihin esim. puhdistusta varten.

▶ Liesituuletinta ei saa käyttää laskutilana.

▶ Liian suuri kuormitus voi vaurioittaa kannatinvaijereita. Älä anna liesituulettimen heilua äläkä kierrä sitä. Älä vedä vaijereista.

Tuoksupatruunoiden käyttö (erikseen ostettava lisävaruste)

- ▶ Käytä vain alkuperäisiä Mielen tuoksupatruunoja, jotka on tarkoitettu liesituuletinkäyttöön.
- ▶ Tuoksupatruunaa saa säilyttää vain alkuperäispakkauksessaan, älä siksi heitä pakkausta pois.
- ▶ Ole varovainen, tuoksuainetta voi vuotaa patruunasta. Pidä tuoksupatruuna tai pidike, johon tuoksupatruuna on asennettu, aina pystyasennossa, äläkä koskaan kallista sitä tai käännä sitä ylösalaisin.
- ▶ Pyyhi ulos valunut tuoksuaine välittömästi pois imukykyisellä liinalla.
- ▶ Jos joudut kosketuksiin patruunasta valuneen tuoksuaineen kanssa: **Iho** on pestävä perusteellisesti vedellä ja saippualla. Roiskeet **silmistä** on huuhdottava vähintään 15 minuutin ajan puhtaalla vedellä. Jos tuotetta on nielty, **suu** on huuhdottava perusteellisesti puhtaalla vedellä. Jos tuotetta on nielty tai jos sitä on joutunut silmiin, ota välittömästi yhteys lääkäriin!
- ▶ Jos tuoksuainetta roiskuu vaatteille, riisu vaatteet välittömästi. Pese vaatteet perusteellisesti runsaassa vedessä ja käytä pesuainetta.
- ▶ Näiden ohjeiden noudattamatta jättäminen aiheuttaa tulipalovaurion ja vaurioiden vaaran:
 - Älä koskaan täytä tuoksupatruunaa uudelleen.
 - Älä koskaan käytä vaurioitunutta tuoksupatruunaa.
- ▶ Hävitä tyhjä tuoksupullo kotitalousjätteen mukana; älä koskaan käytä sitä uudelleen mihinkään tarkoitukseen.
- ▶ Noudata myös tuoksupullossa olevia ohjeita.

Tärkeitä turvallisuusohjeita

Asianmukainen asennus

- ▶ Tarkista ensin käyttämäsi keittotason valmistajan tiedot, saako laitteen yläpuolelle asentaa liesituulettimen.
- ▶ Liesituuletinta ei saa asentaa puulieden yläpuolelle.
- ▶ Tätä liesituuletinta ei saa asentaa kaasukeittotason yläpuolelle.
- ▶ Jos lieden tai keittotason ja liesituulettimen välinen etäisyys on liian pieni, liesituulettimen voi vahingoittaa.
Jos lieden tai keittotason valmistaja ei ole määrännyt suurempaa turvaetäisyyttä, noudata kappaleessa "Asennus" ilmoitettuja vähimmäisturvaetäisyyksiä.
Jos liesituulettimen alla käytetään monia erityyppisiä keittotasojia ja laitteita, joilla on erilaiset vähimmäisturvaetäisyydet, noudata asennuksessa aina suurinta ilmoitettua vähimmäisturvaetäisyyttä.
- ▶ Noudata liesituulettimen kiinnityksessä kappaleessa Asennus annettuja ohjeita.
- ▶ Liesituulettimen toimitetaan esiasennettuna. Kannatinvaijereita ei saa irrottaa asennustöiden ajaksi.

Puhdistus ja hoito

- ▶ Muista puhdistaa liesituulettimen tässä käyttöohjeessa annettujen ohjeiden mukaisesti. Puhdistuksen laiminlyönti aiheuttaa tulipalovaaran.
- ▶ Älä koskaan käytä laitteen puhdistukseen höyrytoimisia puhdistuslaitteita.
Höyry voi päästä laitteen sähköä johtaviin osiin ja aiheuttaa oikosulun.
- ▶ Aktiivihiihluodattimia ei saa pestä astianpesukoneessa.
Suodattimiin jääneet pesuainejäämät voivat syttyä uunin korkeassa lämpötilassa elvytyksen aikana.
Noudata käyttöohjeessa annettuja ohjeita, kun elvytät aktiivihiihluodattimia.

Varusteet

- ▶ Käytä ainoastaan Mielen alkuperäisiä lisävarusteita ja varaosia. Jos laitteeseen asennetaan muita osia, laitteen takuu-aika, takuu ja/ tai tuotevastuu raukeavat.

Pidä huolta ympäristöstäsi

Kuljetuspakkauksen uusiokäyttö

Pakkaus suojaa laitetta vaurioilta kuljetuksen aikana. Pakkaukset on valmistettu luonnossa hajoavista ja uusiokäyttöön soveltuvista materiaaleista.

Kun palautat pakkausmateriaalit kierrtoon, säästät raaka-aineita ja vähennät syntyvien jätteiden määrää. Miele-kauppiasi huolehtii yleensä kuljetuspakkauksen talteenotosta. Voit myös itse palauttaa materiaalit kierrätykseen.

Vanhan laitteen käytöstä poistaminen

Sähkö- ja elektroniikkalaitteet sisältävät monenlaisia arvokkaita materiaaleja. Ne sisältävät kuitenkin myös aineita, seoksia ja osia, jotka ovat laitteiden toiminnan ja turvallisuuden kannalta välttämättömiä, mutta voivat tavallisen kuiva- tai sekajätteen joukossa tai muuten asiattomasti käsiteltyinä aiheuttaa haittaa terveydelle ja vahingoittaa ympäristöä. Älä siksi missään tapauksessa hävitä vanhaa laitettasi kuiva- tai sekajätteen mukana.



Vie käytöstä poistettava laite kotikuntasi järjestämään sähkö- ja elektroniikkaromun keräyspisteeseen tai kierrätyskeskukseen. Voit myös palauttaa sen kodinkoneliikkeeseen tai Mielelle. Lain mukaan olet itse vastuussa mahdollisten laitteessa olevien henkilötietojesi poistamisesta. Säilytä käytöstä poistettua laitetta lasten ulottumattomissa, kunnes viet sen keräyspisteeseen.

Huonetilaan palauttava

Tätä liesituuletinta voidaan käyttää ai-noastaan huonetilaan palauttavana.

Liesituulettimen imemä ilma ohjautuu rasvansuodattimen ja kosteudenpoisto-suodattimen läpi, jolloin ilma puhdistuu.

Lopuksi ilma ohjautuu takaisin huone-tilaan aktiivihillisuodattimen ja liesituulettimen yläpinnan ilmanpoistoaukkojen kautta.

Kosteudenpoistosuodatin poistaa osan ruoanvalmistuksessa syntyvän höyryn kosteudesta. Ruoanvalmistuksen pää-tyttyä suodatin vapauttaa keräämänsä kosteuden huonetilaan anturin ohjaa-mana.

Tuoksutus

Liesituulettimessa on tuoksutusmoduuli, johon asennetaan tuoksupatruuna. Tuoksutusmoduuli päästää huonetilaan aavistuksen tuoksua liesituulettimen toiminnasta riippumatta. Tuoksutusta ohjataan yksinomaan Miele@mobile-sovel-luksella.

Käyttö Miele@mobile-sovelluk-sella

Liesituuletinta käytetään yksinomaan Miele@mobile-sovelluksella tai Con@ctivity-toiminnolla automaattisesti yhdessä keittotason kanssa.

Poikkeustilanteissa liesituuletinta voi-daan ohjata sen alapuolen käyttövalitsi-milla, esimerkiksi jos WLAN-yhteys on poikki.

Liesituulettimen osat

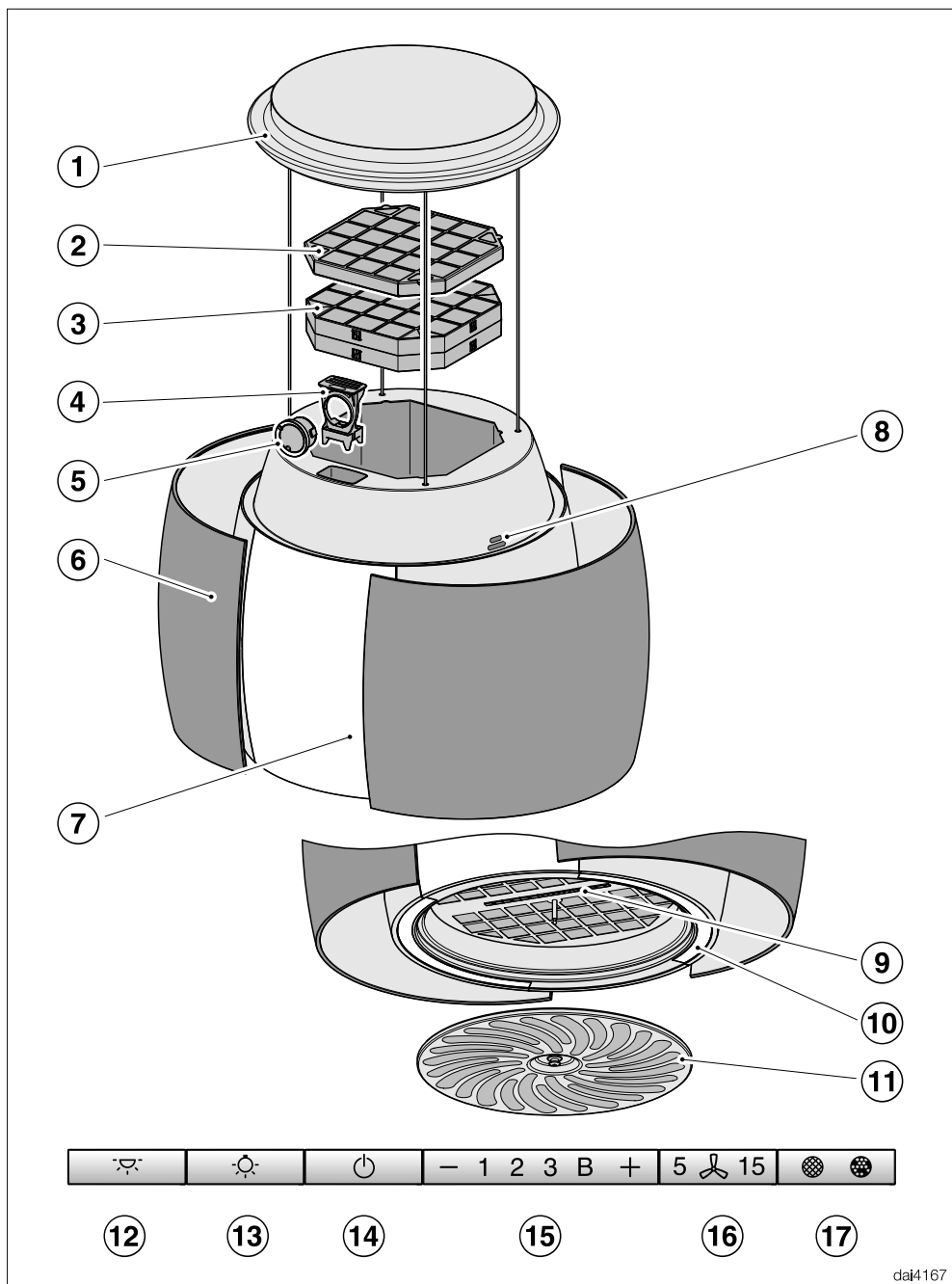

- ① Baldakiini
- ② Elvytettävä aktiivihillisuodatin
- ③ Kosteudenpoistosuodatin
- ④ Tuoksupatruunan pidike
- ⑤ Tuoksupatruuna
- ⑥ Höyryneräyslippa
- ⑦ Yleisvalaisin
- ⑧ Kosteudentunnistin
- ⑨ Käyttövalitsimet
- ⑩ Keittotasoon suunnattu valaisin
- ⑪ Rasvansuodattimet
- ⑫ Valokytkin yleisvalaisimen päälle ja pois päältä kytkemiseen
- ⑬ Valokytkin keittotasoon suunnatun valaisimen päälle ja pois päältä kytkemiseen
- ⑭ Virtakytkin, kytkee liesituulettimen päälle ja pois päältä
- ⑮ Tehonsäätöpainikkeet
- ⑯ Jälkikäyntipainike
- ⑰ Käyttötuntilaskurien painike

Ensimmäinen käyttökerta

Tässä kappaleessa kuvattuja asetuksia tehdään liesituulettimen käyttövalitsimilla. Käyttövalitsimet sijaitsevat rasvasuodattimen takana.

- Ota rasvasuodatin pois paikaltaan.

Valmistelut Miele@home-käyttöä varten

Edellytykset:

- WLAN-verkon
- Miele@mobile-sovelluksen
- Miele käyttäjätilin. Voit luoda käyttäjätilin Miele@mobile-sovelluksella.

Liesituuletin on varustettu sisäänrakennetulla WLAN-moduulilla. Liitä liesituuletin kotisi WLAN-verkkoon. Sen jälkeen voit käyttää liesituuletinta Miele@mobile-sovelluksella.

Jos Miele-keittotasosi on liitetty WLAN-kotiverkkoon, voit käyttää Con@ctivity-toimintoa, jolloin liesituuletin toimii automaattisesti, kun käytät keittotasoa.

Varmista, että WLAN-verkon signaalinvoimakkuus on riittävä liesituulettimen sijoituspaikassa.

Miele@home:n käytettävyys

Käyttömaan Miele@home-palvelujen saatavuus vaikuttaa Miele@mobile-sovelluksen käyttöön.

Miele@home-palvelua ei ole saatavissa kaikissa maissa.

Lisätietoja palvelun käytettävyydestä löydät internetsivuiltamme www.miele.com.

Miele@mobile-sovellus

Voit ladata Miele@mobile-sovelluksen ilmaiseksi Apple App Storesta® tai Google Play Storesta™.



Ensimmäinen käyttökerta

Yhteyden muodostaminen sovelluksen kautta

Voit luoda verkkoyhteyden Miele@mobile-sovelluksen kautta.

- Asenna Miele@mobile-sovellus mobiililaitteeseesi.

Mobiilisovelluksen kautta kirjaamiseen tarvitaan:

1. WLAN-verkon salasana
2. Liesituulettimen salasana

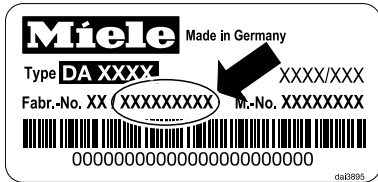

Liesituulettimen salasananalla tarkoitetaan laitteen arvokilvestä löytyvän sarjanumeron yhdeksää viimeistä numeroa.

Arvokilpi tulee näkyviin, kun irrotat rasvansuodattimet.



- Aloita laitteen kirjaaminen sovelluksessa. Noudata sovelluksen antamia ohjeita.

Kun sovellus pyytää aktivoimaan liesituulettimen WLANin, toimi seuraavasti:

- Kytke liesituuletin pois päältä.



- Paina painiketta “+” ja pidä sitä painettuna.



- Paina samanaikaisesti valaisinpainiketta .

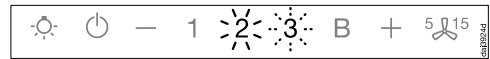

2 palaa yhtäjaksoisesti, 3 vilkkuu.

Liesituuletin on seuraavien kahden minuutin ajan valmis yhteyden muodostamiseen.



- Jatka kirjaamista sovelluksessa.

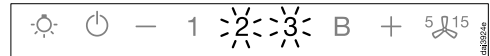

Kun yhteys on muodostettu, 2 ja 3 palaavat yhtäjaksoisesti.



- Poistu liesituulettimen yhteydenmuodostustilasta painamalla jälkikäyntipainiketta .

Nyt voit käyttää liesituulettintasi sovelluksen kautta.

Ensimmäinen käyttökerta

Yhteyden muodostaminen WPS:n kautta

Tätä varten WLAN-reitittimessäsi pitää olla WPS-valmius (WiFi Protected Setup).

- Kytke liesituuletin pois päältä.



- Paina painiketta “+” ja pidä sitä painettuna.



- Paina samanaikaisesti valaisinpainiketta ☀.

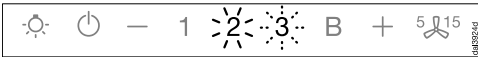

2 palaa yhtäjaksoisesti, 3 vilkkuu.

WLAN-yhteys on käynnistettävä samanaikaisesti liesituulettimesta ja WPS-reitittimestä.

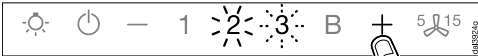

- Paina muutaman sekunnin kuluttua liesituulettimen painiketta +.

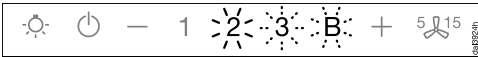

Hetken kuluttua 2 palaa yhtäjaksoisesti, 3 ja B vilkkuvat.

Liesituuletin on seuraavien kahden minuutin ajan valmis yhteyden muodostamiseen.



- Käynnistä WPS-yhteyden muodostus WLAN-reitittimestäsi.

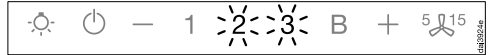

Kun yhteys on muodostettu, 2 ja 3 palaavat yhtäjaksoisesti.



- Poistu liesituulettimen yhteydenmuodostustilasta painamalla jälkikäyntipainiketta 5 15.

Nyt voit käyttää liesituulettimesi soveluksen kautta.

Jos yhteyden luominen epäonnistui, et ehkä painanut reitittimen WPS-painiketta riittävän nopeasti. Tee edellä mainitut toimet uudelleen.

Vinkki: Jos WLAN-reitittimessäsi ei ole WPS-yhteyksmahdollisuutta, luo yhteys käyttämällä Miele@mobile-sovellusta.

Ensimmäinen käyttökerta

WLAN-yhteyden purkaminen (tehdas-asetusten palautus)

Jos haluat muodostaa uuden WLAN-yhteyden, sinun on ensin purettava ole-massa oleva yhteys.

- Kytke liesituuletin pois päältä.



- Paina painiketta “—” ja pidä sitä painettuna.



- Kosketa samanaikaisesti valaisin-painiketta ☀.

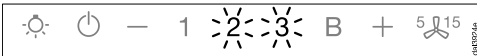

Kun WLAN-yhteys on olemassa, **2** ja **3** palavat yhtäjaksoisesti.

Liesituuletin on seuraavien kahden minuutin ajan valmis yhteyden purkamiseen.



- Kosketa painiketta “—”.

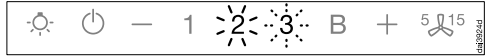

2 palaa yhtäjaksoisesti, **3** vilkkuu.

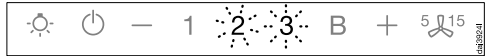

Muutaman sekunnin kuluttua **2** ja **3** vilkkuvat. Yhteys on purettu.



- Poistu liesituulettimen yhteyden-purkamistilasta painamalla jälkikäyntipainiketta $5 \text{ } \frac{15}{15}$.

WLAN-yhteys on nyt purettu. Nyt voit muodostaa uuden yhteyden.

Ensimmäinen käyttökerta

Valmistelut Con@ctivity-käyttöä varten

Con@ctivity kuvaa Mielen sähkökeittotason ja Mielen liesituulettimen välistä yhteyttä. Sen ansiosta liesituuletin toimii automaattisesti samaan järjestelmään kirjatun Mielen keittotason toimintatilan mukaan.

- Kun kytket jonkin keittoalueen päälle, liesituulettimen valaisimet syttyvät automaattisesti ja hetken kuluttua myös liesituulettimen puhallin käynnistyy.
- Ruoanvalmistuksen aikana liesituulettin vaihtaa imutehoa automaattisesti. Imuteho määräytyy päälle kytkettyjen keittoalueiden määrän ja niiden valittujen tehojen mukaan.
- Ruoanvalmistuksen päätyttyä liesituulettimen puhallin ja valaisimet sammuvat automaattisesti tietyn jälkikäyntiajan jälkeen.

Tarkempia tietoja toiminnosta löydät kappaleesta Käyttö.

Con@ctivity WLAN-kotiverkon kautta (Con@ctivity 3.0)

Edellytykset:

- WLAN-kotiverkko
- WLAN-yhteensopiva Miele-keittotaso

- Liitä liesituuletin ja keittotaso WLAN-kotiverkkoon (ks. kohta Valmistelut Miele@home-käyttöä varten).

Con@ctivity-toiminto aktivoituu automaattisesti.

Ensimmäinen käyttökerta

Con@ctivity suoran WLAN-yhteyden kautta (Con@ctivity 3.0)

Edellytykset:

- WLAN-yhteensopiva Miele-keittotaso

Kun käytettävissä on WLAN-kotiverkko, voit muodostaa suoran yhteyden keittotason ja liesituulettimen välille.

Katso tarkemmat tiedot keittotasosi käyttöohjeesta.

Seuraavassa kerrotaan vaihe vaiheelta, miten muodostat yhteyden liesituulettimesta.

- Kytke liesituuletin pois päältä.



- Paina painiketta “+” ja pidä sitä painettuna.



- Paina samanaikaisesti painiketta “–”.

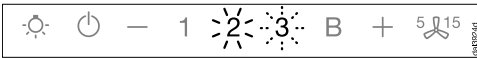

2 palaa yhtäjaksoisesti, 3 vilkkuu.

Liesituuletin on seuraavien kahden minuutin ajan valmis yhteyden muodostamiseen.

- Käynnistä keittotason WLAN-yhteyden muodostus. Katso tarkemmat ohjeet keittotason käyttöohjeesta.

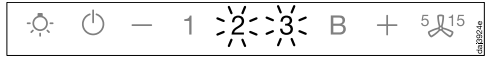

Kun yhteys on muodostettu, 2 ja 3 palavat yhtäjaksoisesti.



- Poistu liesituulettimen yhteydenmuodostustilasta painamalla jälkikäyntipainiketta ⁵15.

Con@ctivity on nyt aktivoitu.

Kun keittotason ja liesituulettimen välille on muodostettu WLAN-yhteys, laitteita ei voi myöhemmin liittää muuhun kotiverkkoon. Jos kuitenkin myöhemmin haluat liittää keittotason ja liesituulettimen muuhun kotiverkkoon, niiden välinen WLAN-yhteys on ensin purettava (ks. kohta WLAN-yhteyden purkaminen).

Käyttö (automaattikäyttö)

Kun Con@ctivity on aktivoituna, liesituuletin toimii aina automaattikäytöllä (ks. Käyttöönotto – Valmistelut Con@ctivity-käyttöä varten).

Jos haluat käyttää liesituuletinta käsi-käytöllä, toimi kappaleen Käyttö (käsi-käyttö) – Käyttö ilman Con@ctivity-toimintoa ohjeiden mukaisesti.

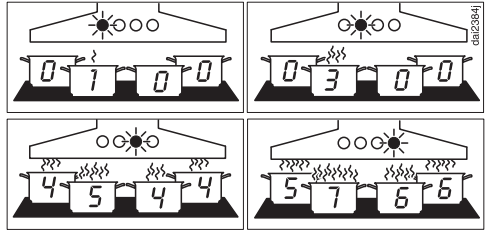

Esimerkkejä imutehoista **1 – B**

Käyttö Con@ctivity-toiminnon kanssa (automaattikäyttö)

- Kytke jokin keittotason keittoalueista päälle haluamallasi teholla.

Keittotasoon suunnattu valaisin syttyy.

Muutaman sekunnin kuluttua puhallin kytkeytyy päälle, aluksi hetkeksi teholle **2** ja heti tämän jälkeen teholle **1**. Höyryrakeräyslippa avautuu.

Ruoanvalmistuksen aikana liesituuletin vaihtaa imutehoa automaattisesti.

Imuteho vaihtelee päälle kytkettyjen keittoalueiden määrän ja keittoalueille valittujen tehojen mukaan, eli liesituuletin säätelee imutehon keittoalueiden yhteenlasketun tehon mukaan.

- Jos valitset keittoalueelle suuremman tehon tai kytket päälle useampia keittoalueita, myös liesituuletin alkaa toimia suuremmalla teholla.
- Jos alennat keittoalueen tehoa tai kytket jonkin keittoalueen pois päältä, liesituuletin alentaa imutehoa vastaavasti.

Reaktioaika

Liesituuletin reagoi viiveellä, koska keittoalueen tehon muuttaminen ei vaikuta välittömästi syntyvän höyryn ja käryn määrään.

Koska keittotaso lähettää tietoja liesituulettimelle vain tietyin aikavälein, tämäkin voi aiheuttaa viivettä liesituulettimen reagointiin.

Joka tapauksessa liesituuletin reagoi muutoksiin muutaman sekunnin tai muutaman minuutin kuluttua.

Ruokien paistaminen

- Kytket esimerkiksi jonkin keittoalueen päälle suurella teholla kuumentaaaksesi paistinpannun. Säädät tehon pienemmäksi 10 sekunnin – 4 minuutin kuluessa (Highlight-keittotasolla 60 sekunnin – 5 minuutin kuluessa).

Liesituuletin tunnistaa paistotoiminnon.

Liesituuletin kytkeytyy automaattisesti päälle. Kun pienennät keittoalueen tehoa, liesituuletin kytkeytyy imuteholle 3 ja pysyy tällä imuteholla noin 5 minuuttia.

Tämän jälkeen imuteho määräytyy Con@ctivity-toiminnon perusteella.

Voit tietenkin myös vaihtaa liesituulettimen tehoa manuaalisesti.

Pois päältä kytkeminen

- Kytke kaikki keittoalueet pois päältä.

Liesituulettimen puhallin alentaa pikkuhiljaa tehoaan seuraavien minuuttien aikana, kunnes se lopulta kytkeytyy kokonaan pois päältä.

Aikaviive on tarpeen keittiöilmassa jäljellä olevien käryjen ja hajujen poistamiseksi.

- Jos liesituuletin toimii Booster-teholla, se alentaa tehon välittömästi teholle 3.
- Jos liesituuletin toimii teholla 3, se alentaa tehon noin 1 minuutin kuluttua teholle 2.
- Tehosta 2 liesituuletin kytkeytyy teholle 1 noin 2 minuutin kuluttua.
- Käytyään 2 minuuttia teholla 1 liesituulettimen puhallin kytkeytyy lopuksi pois päältä. Höyrynkerayslippa sulkeutuu.
- Noin 30 sekunnin kuluttua tästä myös liesituulettimen valaisimet sammuvat.

Ruoanlaitto keittotasolla on nyt päättynyt.

Käyttö (automaattikäyttö)

Automaattikäytöstä poistuminen väliaikaisesti

Näin voit siirtyä väliaikaisesti pois liesituulettimen automaattikäytöstä:

- valitse jokin toinen imuteho tai
- kytke liesituuletin pois päältä manuaalisesti tai
- aktivoi liesituulettimen jälkikäyntitoiminto ¹⁵. Puhallin kytkettyä valitun jälkikäyntiajan kuluttua pois päältä, mutta valaisin pysyy päällä.

Voit nyt käyttää liesituuletinta vain käsikäytöllä (ks. kappale Käyttö (käsikäyttö)).

Paluu automaattikäyttöön

Liesituuletin palaa takaisin automaattikäyttöön, kun:

- et ohjaa liesituuletinta noin 5 minuuttiin sen jälkeen, kun olet valinnut imutehon manuaalisesti, tai
- olet valinnut manuaalisesti tehon, joka vastaa automaattikäytön käyttämää tehoa, tai
- liesituulettimen puhallin ja keittotaso ovat olleet pois päältä vähintään 30 sekunnin ajan.
Kun kytket keittotason päälle seuraavan kerran, liesituuletin alkaa jälleen toimia automaattikäytöllä.

Voit ohjata liesituuletinta manuaalisesti myös koko ruoanvalmistustoiminnon ajan.

- Kytke tällöin liesituuletin päälle **ennen** keittotasoa.

Kun sekä liesituuletin että keittotaso ovat tämän jälkeen pois päältä vähintään 30 sekunnin ajan, liesituuletin toimii taas automaattiohjauksella, kun kytket keittotason päälle seuraavan kerran.

Käyttö ilman Con@ctivity-toimintoa (käsikäyttö)

Voit käyttää liesituuletinta käsin, kun:

- Con@ctivity-toimintoa ei ole aktivoitu.
- Olet poistanut Con@ctivity-toiminnon väliaikaisesti pois käytöstä (ks. kappale Käyttö (automaattikäyttö) – Automaattikäytöstä poistuminen väliaikaisesti).

Liesituuletinta voidaan käyttää manuaalisesti vain Miele@mobile-sovelluksella.

Miele@mobile-sovelluksen käyttö edellyttää, että yhteys Miele@home-verkkoon on muodostettu (ks. kappale Käyttöönotto – valmistelut Miele@home-käyttöä varten).

Poikkeustilanteissa liesituuletinta voidaan ohjata sen alapuolen käyttövalitsimilla, esimerkiksi jos WLAN-yhteys on poikki. Ota tätä varten rasvansuo-
datin pois paikaltaan.

Liesituulettimen kytkeminen päälle ja pois päältä

Kytke liesituuletin päälle heti, kun aloitat ruoanlaiton. Näin se imee ruoanvalmistuksesta syntyvät käryt ja höyryt sitä mukaa, kun niitä muodostuu.

Puhallin kytkeytyy teholle **2**. Höyrynkäräslippa avautuu.

Tehon säätäminen

Normaaliin ruoanvalmistukseen riittävät imutehot **1–3**.

Paistamisen aikana ja voimakasta käryä aiheuttavien ruokien valmistuksessa voit valita hetkeksi Booster-tehon **B**.

Booster-teho alenee automaattisesti

Jos virransäästötoiminto on otettu käyttöön (vakioasetus), liesituuletin kytkeytyy 5 minuutin kuluttua automaattisesti takaisin teholle **3**.

Jälkikäyntiajan valinta ⁵ ¹⁵

Jätä liesituuletin päälle muutaman minuutin ajaksi ruoanlaiton jälkeen. Näin se poistaa keittiöilmassa jäljellä olevat käryt ja höyryt.

Jälkikäynti auttaa pitämään myös itse liesituulettimen puhtaana.

Kun käytät jälkikäyntitoimintoa, liesituulettimen kytkeytyy tietyn ajan kuluttua automaattisesti pois päältä.

Valaisimien kytkeminen päälle / pois päältä / himmentäminen

Voit käyttää liesituulettimen valaisimia myös silloin, kun laite ei ole toiminnassa. Voit myös himmentää valaistuksen kirkkautta.

Käyttö (käsikäyttö)



Virransäästö

Liesituulettimessa on virransäästötoiminto. Sen avulla voit säästää energiaa. Virransäästötoiminto kytkee puhaltimen ja valaisimet automaattisesti pois päältä.

- Jos olet valinnut Booster-tehon, teho alenee automaattisesti 5 minuutin kuluttua teholle 3.
- Jos liesituuletin käy tehoilla 3, 2 tai 1, teho alenee yhtä tasoa pienemmäksi 2 tunnin kuluttua, jonka jälkeen teho alenee portaittain 30 minuutin välein, kunnes liesituuletin kytkeytyy kokonaan pois päältä.
- Valaisin sammuu automaattisesti 12 tunnin kuluttua.

Turvakatkaisu

Jos virransäästö on otettu pois käytöstä, päälle kytketty liesituuletin kytkeytyy 12 tunnin kuluttua automaattisesti pois päältä (liesituuletin ja valaisin).

- Voit kytkeä sen takaisin päälle koskettamalla virtakytkintä  tai valaisinpainiketta .

Yleisvalaisin

Yleisvalaisin kytkeytyy päälle ja pois päältä yhdessä liesituulettimen kanssa. Voit kytkeä yleisvalaisimen päälle ja pois päältä myös riippumatta siitä, onko liesituuletin päällä vai ei.

Höyryrakeräyslippa avautuu, kun kytket valaisimen päälle, ja sulkeutuu, kun kytket valaisimen pois päältä.

Miele@mobile-sovelluksella voit säätää valon kirkkautta ja väriä.

Voit valita valolle eri värin sen mukaan, onko liesituuletin päällä vai pois päältä.

Valo kytkeytyy päälle viimeksi valitulla kirkkaudella ja viimeksi valitun värisenä.

Tämä liesituuletin on erittäin tehokas ja energiapihi. Seuraavat toimenpiteet auttavat sinua vähentämään energiankulutusta:

- Huolehdi keittiön hyvästä tuuletuksesta ruoanlaiton aikana.
- Valmista ruokaa mahdollisimman alhaisilla keittotason tehoilla. Mitä vähemmän höyryä ruoanvalmistuksesta aiheutuu, sitä pienemmällä teholla voit käyttää liesituuletinta, mikä pienentää energiankulutusta.
- Puhdista tai vaihda liesituulettimen suodattimet säännöllisin väliajoin. Erittäin likaiset suodattimet heikentävät laitteen tehoa, lisäävät tulipalon vaaraa ja aiheuttavat hygieniariskin.

- Käytä Con@ctivity-toimintoa. Liesituuletin kytkeytyy tällöin automaattisesti päälle ja pois päältä. Myös sen teho säätyy optimaaliseksi keittotason tehojen mukaan, jolloin energiankulutus pienenee.
- Jos käytät liesituuletinta käsiohjauksella, noudata seuraavia ohjeita:
 - Varmista, että valittuna oleva imu-teho on sopiva. Usein pienempi imuteho on riittävä. Käytä booster-tehoa vain kun se on ehdottoman välttämätöntä.
 - Jos höyryä syntyy paljon, kytke liesituuletin ajoissa suuremmalle teholle. Tämä on tehokkaampaa kuin yrittää kerätä keittiöilmaan levinneet höyryt ja käryt käyttämällä liesituuletinta pitkään.
 - Muista kytkeä liesituuletin pois päältä aina ruoanvalmistuksen päätyttyä. Jos keittiössä on ruoanvalmistuksen päätyttyä vielä käryjä ja hajuja, käytä jälkikäyntitoimintoa. Tällöin puhallin kytkeytyy automaattisesti pois päältä, kun valitsemasi jälkikäyntiaika on kulunut.

Asetusten muuttaminen

Voit muuttaa liesituulettimen asetuksia sen omilla käyttöpainikkeilla.

Tässä kappaleessa kuvattuja asetuksia ei voi muuttaa Miele@mobile-sovelluksen kautta.

- Ota rasvansuodatin pois paikaltaan.

Rasvansuodattimen käyttötuntimäärän muuttaminen

Voit milloin tahansa muuttaa käyttötuntilaskuriin ohjelmoitua enimmäiskäyttötuntimäärää omien käyttötottumustesi mukaan.

Tehdasasetuksena laskurin käyttötuntimääräksi on ohjelmoitu 30 tuntia.

- Valitse lyhyempi 20 tunnin puhdistusväli, jos paistat tai friteeraat paljon.
- Lyhyempi puhdistusväli kannattaa valita myös silloin, jos valmistat ruokaa vain harvoin. Näin suodattimiin kertynyt rasva ei pääse kovettumaan, mikä vaikeuttaisi puhdistusta.
- Jos valmistat rasvaisia ruokia vain harvoin, voit valita pitemmän 40 tai 50 tunnin käyttötuntimäärän.

- Kytke liesituuletin ja valaisin pois päältä.

- Paina samanaikaisesti jälkikäyntipainiketta $\text{5} \text{ } \text{15}$ ja käyttötuntilaskurien painiketta $\text{⊗} \text{ } \text{⊗}$.

Rasvansuodattimen merkkivalo $\text{⊗} \text{ } \text{⊗}$ ja jokin imutehojen merkkivaloista alkavat vilkkua.

Merkkivalot **1** – **B** osoittavat valitsemasi käyttötuntimäärää seuraavasti:

merkkivalo 1	20 tuntia
merkkivalo 2	30 tuntia
merkkivalo 3	40 tuntia
merkkivalo B	50 tuntia

- Valitse lyhyempi aika painamalla painiketta “–” tai pitempi aika painamalla painiketta “+”.

- Vahvista valintasi painamalla käyttötuntilaskurien painiketta $\text{⊗} \text{ } \text{⊗}$.



Kaikki merkkivalot sammuvat.

Jollet vahvista valintaasi 4 minuutin kuluessa, valintasi peruuntuu ja vanha asetusta jää voimaan.

Aktiivihiihliisuodattimen käyttö- tuntilaskurin muuttaminen tai ottaminen pois käytöstä

Voit milloin tahansa muuttaa käyttötuntilaskuriin ohjelmoitua enimmäiskäyttötuntimäärää omien käyttötottumustesi mukaan.



Tehdasasetuksena elvytysväli on 180 käyttötuntia.

- Kytke liesituuletin ja valaisin pois päältä.
- Paina samanaikaisesti painiketta “+” ja käyttötuntilaskurien painiketta  .

Aktiivihiihliisuodattimen merkkivalo  ja jokin imutehosen merkkivaloista alkavat vilkkua.

Merkkivalot **1** – **B** osoittavat valitsemaasi käyttötuntimäärää seuraavasti:

merkkivalo **1** 120 tuntia
merkkivalo **2** 180 tuntia
merkkivalo **3** 240 tuntia
merkkivalo **B** pois käytöstä

- Valitse haluamasi aika painamalla painiketta “+” tai “-”.
- Vahvista valintasi painamalla käyttötuntilaskurien painiketta  .



Kaikki merkkivalot sammuvat.

Jollet vahvista valintaasi 4 minuutin kuluessa, valintasi peruuntuu ja vanha asetus jää voimaan.

Virransäästötoiminnon ottaminen pois käytöstä

Muista, että toiminnon ottaminen pois käytöstä voi suurentaa laitteen energiankulutusta.

Virransäästötoiminnon ottaminen käyttöön ja pois käytöstä

- Kytke liesituuletin ja valaisin pois päältä.
- Paina jälkikäyntipainiketta ⁵  ¹⁵ noin 10 sekunnin ajan, kunnes imutehon **1** merkkivalo syttyy.
- Paina tämän jälkeen peräjälkeen
 - valokytintä ,
 - painiketta “-” ja uudelleen
 - valokytintä .

Jos virransäästö on käytössä, merkkivalot **1** ja **B** palavat yhtäjaksoisesti.

Jos se on pois käytöstä, merkkivalot **1** ja **B** vilkkuvat.

- Ota virransäästö pois käytöstä painamalla painiketta “-”.

Merkkivalot **1** ja **B** vilkkuvat.

- Ota virransäästö käyttöön painamalla painiketta “+”.

Merkkivalot **1** ja **B** palavat yhtäjaksoisesti.

- Vahvista valintasi koskettamalla jälkikäyntipainiketta ⁵  ¹⁵.

Kaikki merkkivalot sammuvat.

Jollet vahvista valintaasi 4 minuutin kuluessa, valintasi peruuntuu ja vanha asetus jää voimaan.

Kosteudenpoisto

Kosteudenpoistotoiminto

Kosteudenpoistosuodatin poistaa osan ruoanvalmistuksessa syntyvän höyryn kosteudesta. Ruoanvalmistuksen jälkeen kosteudenpoistosuodatin kuivuu anturin ohjaamana. Suodatin vapauttaa keräämänsä kosteuden takaisin huone-tilaan. Liesituuletin kytkeytyy tätä varten päälle alhaisella teholla.

Kun liesituulettimeen on asennettu kosteudenpoistosuodatin, voit kytkeä kosteudenpoistotoiminnon päälle Miele@mobile-sovelluksella.

Kuivaus on käytössä klo 08:00–22:00. Anturi tarkkailee tänä aikana huoneilmaa ja kytkee kuivauksen päälle sopivalla hetkellä.

Miele@mobile-sovelluksella voit muuttaa seuraavia asetuksia:

– Voit muuttaa kuivauksen aikaväliä.

Kosteudenpoistosuodattimen vaihto

⚠ Asiaton puhdistus aiheuttaa vaurioita

Kosteudenpoistosuodatinta ei voi puhdistaa tai elvyttää. Kosteudenpoistosuodatin voi vahingoittua.

Vaihda kosteudenpoistosuodatin uuteen, kun se on tullut käyttöikänsä päähän.

Vaihda kosteudenpoistosuodatin 3 vuoden välein.

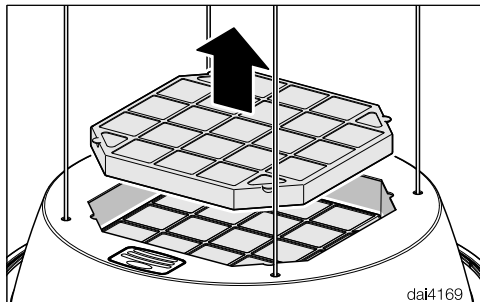

- Ota aktiivihiilisuodatin pois liesituulettimesta.

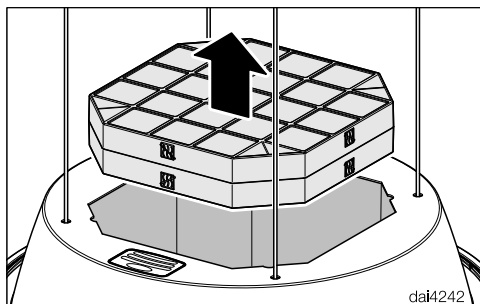

- Ota kosteudenpoistosuodatin pois liesituulettimesta ja asenna uusi tilalle.
- Aseta aktiivihiilisuodatin takaisin paikalleen.

Voit ostaa kosteudenpoistosuodattimia Mielen verkkokaupasta, Mielen asiakaspalvelusta (ks. tämän käyttöohjeen takasivu) tai Mielen tuotteita myyville kauppailta.

Katso laitetyyppi kappaleesta Tekniset tiedot.

Kosteudenpoistosuodattimen hävittäminen

- Voit hävittää käytetyn kosteudenpoistosuodattimen sekajätteen mukana.

Tuoksutustoiminto

Tuoksupatruuna päästää huonetilaan aavistuksen tuoksua liesituulettimen toiminnasta riippumatta.

Voit ohjata toimintoa Miele@mobile-sovelluksella.

Voit käynnistää tuoksutusjakson tai antaa kellonajat, jolloin haluat käynnistää tuoksutusjaksoja säännöllisesti.

! Tuoksupatruunan vääränlainen käyttö aiheuttaa terveysvaaran ja tulipalovaaran.

Tuoksupatruunasta vuotava aine voi iholle joutuessaan aiheuttaa vaaraa terveydelle. Vuotava tuoksuaine voi myös aiheuttaa tulipalon.

Lue ensin kappale Tärkeitä turvallisuusohjeita – Tuoksupatruunan käyttö (erikseen ostettava lisävaruste).

Tuoksupatruunan pidikkeen irrotus

Tuoksupatruunan pidike sijaitsee liesituulettimen päällä.

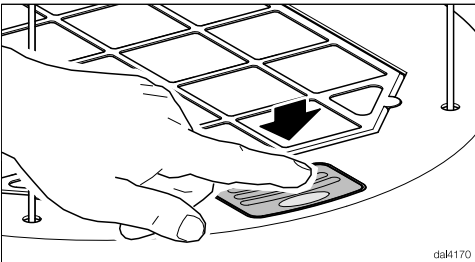

- Paina tuoksupatruunan pidikettä.

Pidike tulee vähän ulos liesituulettimen ulkovaipasta.

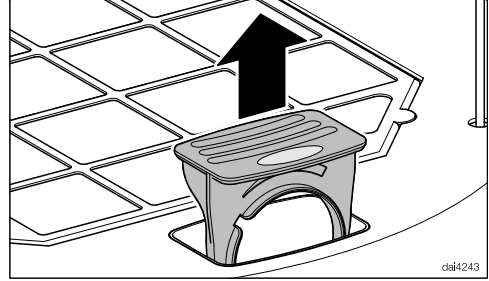

- Vedä pidike kokonaan ulos.

Tuoksupatruunan irrottaminen

Kun haluat vaihtaa tuoksupatruunan, ota ensin käytetty tuoksupatruuna ulos.

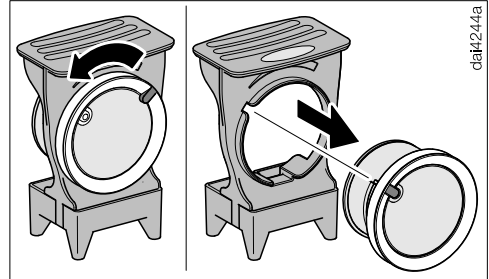

- Kierrä ulompaa rengasta vastapäivään vasteeseen asti ja vedä patruuna ulos.

Tuoksutus

Tuoksupatruunan säilytys

Jos haluat säilyttää vajaata tuoksupatruunaa jonkin aikaa, käytä sen myyntipakkausta.

Tuoksuainetta voi vuotaa patruunasta.

Älä pitele avattua tuoksupatruunaa vinossa tai aseta sitä selälleen.

Älä säilytä myyntipakkausta, johon olet laittanut koneesta väliaikaisesti pois ottamasi tuoksupatruunan, kyljellään tai ylösalaisin.

- Aseta tuoksupatruuna myyntipakkaukseen ja säilytä sitä viileässä ja kuivassa paikassa, suojassa auringonvalolta.

Uuden tuoksupatruunan avaaminen

Tuoksuainetta voi vuotaa patruunasta.

Pitele tuoksupatruunaa kuvan osoittamalla tavalla. Älä pitele avattua tuoksupatruunaa vinossa tai aseta sitä selälleen.

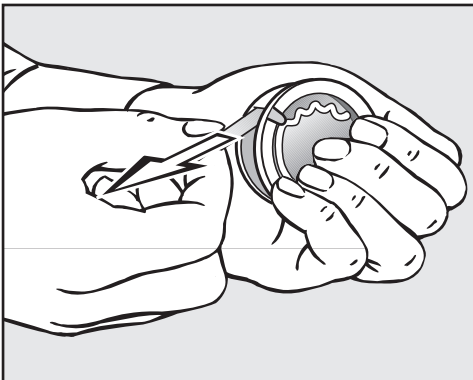

- Ota kunnon ote tuoksupatruunasta.
- Vedä sinetti irti.

Tuoksupatruunan asettaminen paikalleen

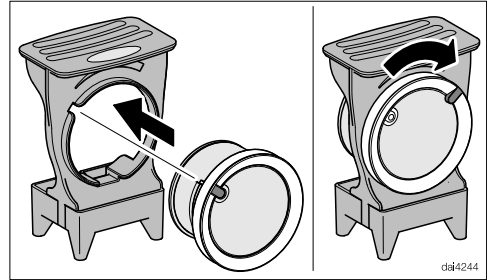

- Työnnä tuoksupatruuna vasteeseen saakka pidikkeen aukkoon.
- Kierrä ulompaa rengasta myötäpäivään vasteeseen asti.

Tuoksupatruuna on nyt toimintavalmis.

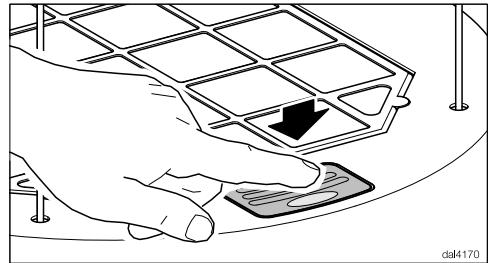

- Aseta tuoksupatruunan pidike liesituulettimeen ja paina se sisään vasteeseen asti.

Vaihtoväli

Vaihda tuoksupatruuna uuteen, kun huoneeseen ei enää tule riittävästi tuoksuja tai kun Miele@mobile-sovellukseen tulee vaihtoilmoitus.

Nollaa ilmoitus, kun olet vaihtanut patruunan.

 Irrota liesituuletin sähköverkosta aina ennen laitteen huoltoa ja puhdistusta (ks. kappale Tärkeitä turvallisuusohjeita).

Ulkovaippa

Yleistä

Epäsopivat puhdistusaineet voivat vahingoittaa pintoja ja käyttövalitsimia.

Älä käytä soodaa, happoja, kloridia tai liuottimia sisältäviä puhdistusaineita.

Älä käytä hankaavia puhdistusaineita tai -välineitä, kuten hankausjauhetta, hankausnestettä, patasieniä tai käytettyjä pesusieniä, joissa voi olla vielä hankausaineiden jäämiä.



 Liesituulettimen sisään joutuva kosteus voi aiheuttaa vaurioita. Huolehdi siitä, ettei liesituulettimen sisään pääse kosteutta.

- Puhdista kaikki pinnat ja käyttövalitsimet aavistuksen kostetulla sieniliinalla, käsiastianpesuaineella ja lämpimällä vedellä.
- Kuivaa lopuksi pinnat kuivalla, pehmeällä liinalla.

Käyttötuntilaskurit

Liesituulettimen käynnissäoloaika tallentuu käyttötuntilaskureihin.

Miele@mobile-sovelluksesta näet, montako käyttötuntia on kulunut, ja sovellus ilmoittaa, kun on aika puhdistaa rasvasuodatin tai elvyttää aktiivihilisuodatin.

Myös liesituulettimen käyttövalitsimien yhteydessä oleva rasvasuodattimen  tai aktiivihilisuodattimen  vaihdon osoitin syttyy.

Voit muuttaa käyttötuntilaskureihin ohjelmoitua enimmäiskäyttötuntimäärää omien käyttötottumustesi mukaan (ks. kappale Asetusten muuttaminen).

Rasvasuodatin

 Tulipalovaara
Rasvan kyllästämä rasvasuodatin aiheuttaa tulipalovaaran.
Puhdista siksi rasvasuodatin säännöllisesti.

Uudelleenkäytettävä, metallinen rasvasuodatin kerää keittiökäryn kiinteät osaset, kuten rasvan ja pölyn, ja estää siten liesituuletinta likaantumasta.

Rasvasuodatin tulee puhdistaa säännöllisin väliajoin.

Erittäin likainen rasvasuodatin heikentää imutehoa ja edistää liesituulettimen ja keittiön likaantumista.

Puhdistus ja hoito

Puhdistusväli

Kertynyt rasva kovettuu ajan mittaan, mikä vaikeuttaa puhdistusta. Siksi suosittelemme, että puhdistat rasvansuodattimen 3–4 viikon välein.

Käyttötuntilaskuri muistuttaa siitä, että rasvansuodattimet on puhdistettava säännöllisesti (ks. kappale Puhdistus ja hoito – Käyttötuntilaskurit).

Rasvansuodattimen irrottaminen

 Ole varovainen käsitellessäsi suodatinta, ettei se pääse putoamaan.

Suodatin voi pudotessaan vahingoittaa tai vahingoittaa alla olevaa keittotasoa.

Pidä suodattimesta tukevasti kiinni.

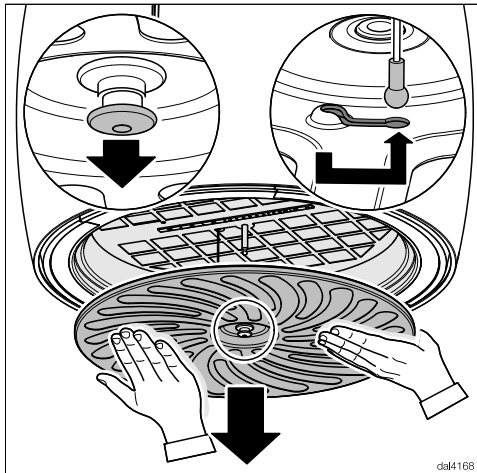

- Vedä rasvansuodattimen lukitsinta alaspäin.

Rasvansuodatin irtoaa. Se on vielä kiinni varmistusnarulla.

- Irrota varmistusnaru ja ota rasvansuodatin alaspäin pois paikaltaan.

Rasvansuodattimen pesu käsin

- Harjaa rasvansuodatin lämpimässä vedessä, jossa on astianpesuainetta. Älä käytä astianpesuainetta laimentamattomana.

Älä käytä puhdistukseen ...

Sopimattomat puhdistusaineet voivat vahingoittaa suodatinpintoja pitempään käytettäessä.

Älä siksi käytä seuraavia puhdistusaineita:

- kalkkia irrottavia puhdistusaineita
- hankausjauheita tai -nesteitä
- voimakkaita yleispesuaineita tai rasvaa irrottavia puhdistusainesuihkeita
- uuninpuhdistusaineita.

Rasvansuodattimen pesu astianpesukoneessa

- Aseta rasvansuodatin makuuasentoon tai vähän vinoon astianpesukoneen ylä- tai alakoriin. Varmista, että suihkuvarsi pääsee pyörimään vapaasti.
- Käytä kotitalouskäyttöön tarkoitettua astianpesuainetta.
- Valitse pesuohjelma, jonka pesulämpötila on vähintään 50 °C ja enintään 65 °C.



Käyttämäsi astianpesuaineen mukaan rasvansuodattimen sisäpinta voi värjäytyä laikulliseksi. Värjäytymillä ei kuitenkaan ole vaikutusta rasvansuodattimen toimintaan.

Puhdistuksen jälkeen

- Anna rasvansuodattimen kuivua pesun jälkeen imukykyisellä alustalla, ennen kuin asetat sen paikalleen.
- Muista puhdistaa myös liesituulettimen sisäosat ennen kuin asetat rasvansuodattimen takaisin paikalleen. Näin ehkäiset palovaaran.
- Kun asennat rasvansuodatinta takaisin paikalleen, muista kiinnittää varmistusnaru.
- Aseta rasvansuodatin paikalleen ja paina sitä keskeltä ylöspäin, kunnes lukitsin napsahtaa paikalleen.



Rasvansuodattimen käyttötuntilaskurin nollaus

Kun olet puhdistanut rasvansuodattimen, sen käyttötuntilaskuri on nollattava liesituulettimessa olevalla painikkeella.

- Kytke liesituuletin päälle ja paina käyttötuntilaskurien painiketta   noin 3 sekunnin ajan, kunnes ainoastaan merkkivalo **1** vilkkuu.

Rasvansuodattimen merkkivalo  sammuu.

Jos olet puhdistanut rasvansuodattimen jo ennen kuin käyttötuntilaskuriin asetettu tuntimäärä on kulunut:

- Kytke liesituuletin päälle ja paina käyttötuntilaskurien painiketta   noin 6 sekunnin ajan, kunnes ainoastaan merkkivalo **1** vilkkuu.

Puhdistus ja hoito

Aktiivihiiisuodatin

Aktiivihiiisuodatin kerää ruoanvalmistuksessa syntyvän käryn. Se asennetaan liesituulettimeen rasvansuodattimen lisäksi.

Aktiivihiiisuodatin asennetaan liesituulettimen päälle.

Tämän aktiivihiiisuodattimen voi käyttää useita kertoja elvyttämällä sen uunissa tai yhdistelmähöryuunissa tavallisella uunitoiminnolla.

Elvytysväli

Elvytä aktiivihiiisuodatin aina, kun se ei enää poista ruoanvalmistuksessa syntyviä käryjä riittävän hyvin, kuitenkin vähintään 6 kuukauden välein.

Käyttötuntilaskuri muistuttaa siitä, että aktiivihiiisuodatin on elvytettävä säännöllisesti (ks. kappale Puhdistus ja hoito – Käyttötuntilaskurit).

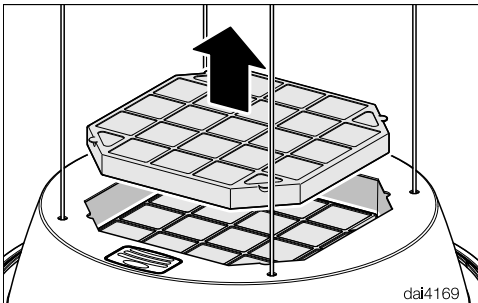

- Ota aktiivihiiisuodatin pois liesituulettimesta.

Aktiivihiiisuodattimen elvytys

Saat aktiivihiiisuodattimen jälleen toimintakykyiseksi elvyttämällä sen. Elvytyksen voi tehdä vain uunissa tai yhdistelmähöryuunissa tavallisella uunitoiminnolla.

⚠ Tulipalovaara

Jos peset aktiivihiiisuodattimen astianpesukoneessa, siihen voi jäädä pesuainejäämiä, jotka voisivat syttyä palamaan uunissa elvytyksen aikana. Älä pese aktiivihiiisuodatinta astianpesukoneessa.

Myös käsinpesu voi vaurioittaa aktiivihiiisuodatinta.

Älä pese sitä käsin.

Aktiivihiiisuodatin murtuu helposti.

Ole varovainen, ettet pudota sitä. Älä paina suodattimen kennoja.

- Jos uunitilan takaseinässä on irrotettava rasvansuodatin, ota se pois uunitila. Noudata käyttöohjetta.
- Älä esilämmitä uunia. Aseta aktiivihiiisuodatin ritilälle ja työnnä ritilä uuniin keskimmaiselle kannatintasolle.
- Kytke uuni tai uunitoiminto päälle; toimintatapa Kiertoilma plus  (kiertoilma), 200 °C.

Suodattimesta voi elvytyksen aikana tulla käryä.

Huolehdi siksi huonetilan tuuleutuksesta elvytyksen aikana. Avaa tarvittaessa ikkuna.

- Elvytys kestää 60 minuuttia. Kytke sen jälkeen uuni tai uunitoiminto pois päältä.



Palovamman vaara

Varo, ettet polta itseäsi kuumaan aktiivihiihisiuodattimeen.

Älä ota kuumaa aktiivihiihisiuodatinta ulos uunitilasta äläkä missään tapauksessa aseta sitä kuumuutta kestämättömälle alustalle.

Älä myöskään asenna aktiivihiihisiuodatinta kuumana takaisin liesituulettiin.

- Anna aktiivihiihisiuodattimen jäähtyä uunitilassa.
- Aseta jäähtynyt aktiivihiihisiuodatin takaisin paikalleen liesituulettiin.

Aktiivihiihisiuodattimen käyttötuntilaskurin nollaus

Kun olet elvyttänyt aktiivihiihisiuodattimen, käyttötuntilaskuri on nollattava liesituulettimessa olevalla painikkeella.

- Ota rasvansuodatin pois paikaltaan.
- Kytke sitä varten liesituuletin päälle, paina käyttötuntilaskurien painiketta  kaksi kertaa ja pidä sitä painettuna noin 3 sekunnin ajan, kunnes ainoastaan merkkivalo **1** vilkkuu.

Aktiivihiihisiuodattimen merkkivalo  sammuu.

Jos olet elvyttänyt aktiivihiihisiuodattimen **jo ennen** kuin käyttötuntilaskuriin asetettu tuntimäärä on kulunut:

- Paina käyttötuntilaskurien painiketta  kaksi kertaa ja pidä sitä painettuna noin 6 sekunnin ajan, kunnes ainoastaan merkkivalo **1** vilkkuu.
- Asenna rasvansuodatin takaisin paikalleen.

Käyttöikä

Aktiivihiihisiuodatin on vaihdettava uuteen 3 vuoden välein.

Voit ostaa aktiivihiihisiuodattimia Mielen verkkokaupasta, Mielen asiakaspalvelusta (ks. tämän käyttöohjeen takasivu) tai Mielen tuotteita myyviltä kauppiailta.

Katso laitetyyppi kappaleesta Tekniset tiedot.

Aktiivihiihisiuodattimien hävittäminen

- Voit hävittää käytetyn aktiivihiihisiuodattimen sekajätteen mukana.

Vianetsintä

Useimmat päivittäisessä käytössä syntyvät häiriöt ja ongelmat voit poistaa itse. Monissa tapauksissa säästät sekä aikaa että rahaa, kun sinun ei tarvitse kutsua huoltoliikettä paikalle.

Seuraavien taulukoiden tarkoituksena on auttaa sinua löytämään häiriön tai vian mahdollinen syy.

Ongelma	Syy ja toimenpide
Höyrykeräyslippa ei avaudu tai sulkeudu kunnolla esim. sähkökatkon jälkeen.	<p>Ohjausjärjestelmässä on häiriö.</p> <ul style="list-style-type: none">■ Ota rasvansuodatin pois paikaltaan.■ Paina peräjälkeen liesituulettimen omia käyttöpainikkeita „–“, „+“, „+“, „–“. <p>Höyrykeräyslippa avautuu ja sulkeutuu kerran tai useita kertoja.</p>

Ennen asennusta

 Ennen kuin asennat liesituulettimen, ota huomioon seuraavien sivujen ohjeet sekä kappaleen “Tärkeitä turvallisuusohjeita” ohjeet.

Asennuskaavio

Liesituulettimen asennus on kuvattu erillisessä asennuskaaviossa.

Asennus

Laitteen mitat

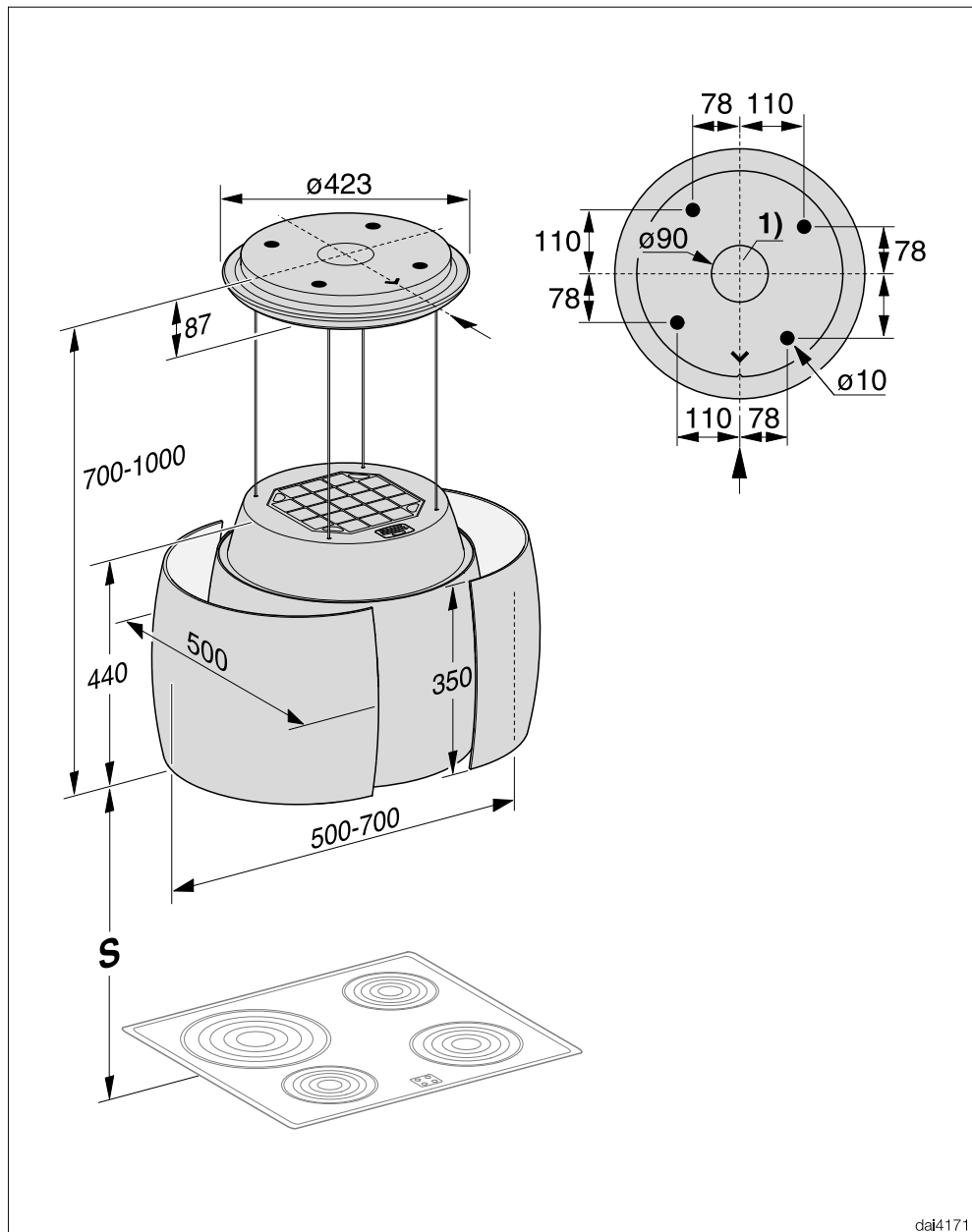

dai4171

① Läpivienti verkkoliitäntäjohtoa varten

Keittotason ja liesituulettimen välinen turvaetäisyys (S)

Ota huomioon keittotason tai muun keittolaitteen valmistajan ohjeet, kun määrittelet keittolaitteen ja liesituulettimen väliin jätettävää etäisyyttä.

Jos suurempaa turvaetäisyyttä ei ole määritetty, noudata asennuksessa seuraavia vähimmäisturvaetäisyyksiä.

Noudata myös kappaleessa Tärkeitä turvallisuusohjeita annettuja ohjeita.

Keittolaite	Etäisyys S vähintään
Sähkökeittotaso	450 mm
Sähkögrilli, sähköinen friteerauskeitin	650 mm

 Kuumuus aiheuttaa laitteen vahingoittumisen vaaran.

Kaasukeittotasosta nouseva lämpö voi vaurioittaa liesituulettimen alapintaa.

Liesituuletinta ei saa asentaa kaasukeittotason yläpuolelle.

Asennus

Asennussuosituksia

- Työskentelyn helpottamiseksi suosittelemme, että liesituulettimen alle jätetään vähintään 650 mm tilaa myös silloin, kun liesituuletin asennetaan sähkölieden päälle.
- Ota huomioon myös laitteen käyttäjän pituus laitteen asennuskorkeutta valitessasi. Laitteen käyttäjän on pystyttävä työskentelemään vapaasti keittotason ääressä, ja liesituulettimen käyttövalitsimiin tulee päästä helposti käsiksi.
- Huomaa myös, että jos asennat liesituulettimen kovin korkealle, osa käryistä ja hajuista voi “päästä karkuun” liesituulettimelta.
- Jotta liesituuletin pystyisi poistamaan käryt ja hajut mahdollisimman tehokkaasti, se tulee asentaa joka suunnassa kohdakkain keittotason kanssa.
- Keittotason tulisi mieluiten olla hieman liesituuletinta kapeampi ja se saisi olla enintään liesituulettimen levyinen.
- Asennuspaikkaan pitäisi olla vapaa pääsy myös asennuksen jälkeen. Myös mahdollisia huoltotoimia varten liesituulettimeen pitäisi päästä helposti käsiksi ja laite tulisi olla helppo irrottaa. Ota tämä huomioon erityisesti, kun asennat kaapistoja, hyllyjä tai katto- ja seinäkoristeita liesituulettimen läheisyyteen.

Sähköliitettä



Vääränlainen asennus ja asiattomat korjaukset saattavat aiheuttaa vaaratilanteita käyttäjälle. Miele ei vastaa tällaisista vahingoista.

Liesituulettimen saa liittää sähköverkkoon vain valtuutettu sähköasentaja, joka tuntee paikalliset sähköturvallisuusmääräykset ja noudattaa niitä.

Liesituulettimen saa liittää vain asianmukaisesti maadoitettuun sähköliitännään.

Sähköliitännät on tehtävä normin VDE 0100 mukaisesti.

Turvallisuuden lisäämiseksi liitännän voi varustaa DIN VDE 0100, osan 739 suositusten mukaisella vikavirtasuojakytkimellä, jonka laukeamisvirta on 30 mA (DIN VDE 0664).

Sähköliitettä on varustettava erillisellä, kaikki koskettimet avaavalla erotuskytkimellä. Käytettävän kytkimen erotusvälin on oltava yli 3 mm. Tällaisia kytkimiä ovat mm. johdonsuojakatkaisimet, sulakkeet ja kontaktorit (EN 60335).

Tarvittavat sähköliitännätiedot löydät laitteen arvokilvestä (ks. kappale Huolto ja takuu). Varmista, että sähköverkon jännite ja taajuus vastaavat laitteen arvokilvessä mainittuja.

Jos laitteessa on toimintahäiriö, jota et voi itse korjata, ota yhteys Miele-kauppiaseen tai valtuutettuun Miele-huolto-liikkeeseen.

Tietoja lähimmästä valtuutetusta Miele-huolto-liikkeestä saat käyttöohjeen takasivulla olevasta puhelinnumerosta.

Huolto tarvitsee liesituulettimen tyyppi- ja valmistusnumerot.

Molemmat tiedot löydät liesituulettimen arvokilvestä.

Arvokilven sijainti

Arvokilpi tulee näkyviin, kun irrotat rasvansuodattimen.

Takuuaika ja takuuehdot

Tälle laitteelle on myönnetty kahden (2) vuoden takuu.

Lisätietoja takuuehdoista löydät laitteen mukana toimitetusta erillisestä takuuvihkosesta.

Tekniset tiedot

Puhallinmoottori	105 W
Keittotasoon suunnattu valaisin	10 W
Yleisvalaisin	15,4 W
Kokonaisliitäntäteho	130,4 W
Jännite, taajuus	AC 230 V, 50 Hz
Sulake	10 A
Paino	24,6 kg

WLAN-moduuli

Taajuuskaista	2,400–2,4835 GHz
Enimmäislähetysteho	< 100 mW

Erikseen ostettava lisävaruste huonetilaan palauttavaksi asentamista varten

Aktiivihiihisiuodatin DKF 28-R (elvytettävä)

Kosteudenpoistosuodatin DAEF 28

Vaatimustenmukaisuusvakuutus

Miele vakuuttaa, että tämä liesituuletin täyttää direktiivin 2014/53/EU vaatimukset.

Täydellinen vaatimustenmukaisuusvakuutus on tilattavissa verkosta osoitteesta:

- www.miele.fi/c/kaeyttoehjeet-385.htm
- Tarvitset tätä varten tuotteen nimen ja valmistusnumeron.

Kotitalouksien liesituulettimia koskeva tuoteseloste

EU:n delegoitujen asetusten 65/2014 ja 66/2014 mukaan

MIELE	
Mallitunniste/-merkki	DA 7378 D
Vuotuinen energiankulutus (AEC_{hood})	31,6 kWh/v
Energiatehokkuusluokka	A+
Energiatehokkuusindeksi (EEl_{hood})	44,8
Virtausdynaaminen hyötysuhde (FDE_{hood})	35,1
Virtausdynaamisen hyötysuhteen luokka	
A (tehokkain) G (vähiten tehokas)	A
Valotehokkuus (LE_{hood})	35,0 lx/W
Valotehokkuusluokka	
A (tehokkain) G (vähiten tehokas)	A
Rasvansuodatuksen erotusaste	95,1 %
Rasvansuodatuksen erotusasteen luokka	
A (tehokkain) G (vähiten tehokas)	A
Mitattu ilmavirta parhaan hyötysuhteen pisteessä	328,7 m ³ /h
Ilmavirta (vähimmäisnopeudella)	240 m ³ /h
Ilmavirta (enimmäisnopeudella)	440 m ³ /h
Ilmavirta (teho- tai pikatoiminnolla)	600 m ³ /h
Enimmäisilmavirta (Q_{max})	600 m ³ /h
Mitattu ilmanpaine parhaan hyötysuhteen pisteessä	348,0 Pa
A-painotettu äänitehotaso vähimmäisnopeudella	53 dB
A-painotettu äänitehotaso enimmäisnopeudella	66 dB
A-painotettu äänitehotaso (teho- tai pikatoiminnolla)	73 dB
Mitattu sähkön ottoteho parhaan hyötysuhteen pisteessä	90,3 W
Tehonkulutus pois päältä tilassa (P_o)	W
Tehonkulutus valmiustilassa (P_s)	0,35 W
Valaistusjärjestelmän nimellisteho	10,0 W
Valaistusjärjestelmän keskimääräinen valaistusvoimakkuus keittopinnalla	350 lx
Ajan korotuskerroin	0,7



Miele Oy
Porttikaari 6
Porttipuisto
01200 Vantaa
Puhelin: (09) 875 970
Faksi: (09) 875 97399
Sähköposti: asiakaspalvelu@miele.fi
Internet: www.miele.fi

Saksa
Miele & Cie. KG
Carl-Miele-Straße 29
33332 Gütersloh

DA 7378 D

fi-FI

M.-Nr. 11 477 080 / 00