

Instrucțiuni de utilizare și instalare Plită cu inducție



Citiți **în mod obligatoriu** aceste instrucțiuni de utilizare și instrucțiunile de instalare înainte de amplasare – instalare – punerea în funcțiune. Astfel, vă protejați și evitați pagubele.

Cuprins

Indicații de siguranță și avertizări.	5	Mod de funcționare	36
Sustenabilitate și protecția mediului înconjurător	12	Plita dumneavoastră	36
Instalarea	13	KM 8665 FR, KM 8665 FL	36
Instrucțiuni de siguranță pentru instalare.....	13	KM 8685 FR, KM 8685 FL,	
Instrucțiuni suplimentare de siguranță privind montarea pe suprafață	14	KM 8685 FL MattFinish.....	37
Instrucțiuni suplimentare de siguranță privind montarea la nivel cu suprafața	14	KM 8695 FR, KM 8695 FL,	
Distanțe de siguranță.....	15	KM 8695 FL MattFinish.....	38
Dimensiuni de instalare pentru montaj pe suprafață	23	Elemente de comandă și afișare	38
KM 8665 FL	23	Funcție de gestionare a consumului de energie.....	41
KM 8665 FR.....	24	Principiu de funcționare	41
KM 8685 FL, KM 8685 FL MattFinish.....	25	Conectarea la rețea.....	41
KM 8685 FR.....	26	Funcții speciale.....	42
KM 8695 FL,		Compatibilitate cu vasele de gătit M Sense	42
KM 8695 FL MattFinish	27	Comanda unei hote	42
KM 8695 FR.....	28	Recunoașterea permanentă a vasului de gătit	42
Dimensiuni de instalare pentru montaj la nivel	29	Recunoașterea mărimii vasului... ..	42
KM 8665 FL	29	Funcția Booster a plitei.....	42
KM 8685 FL,		Stop&Go.....	42
KM 8685 FL MattFinish	30	Treptele de putere ale plitei.....	42
KM 8695 FL,		Încălzire automată	42
KM 8695 FL MattFinish	31	Funcții de temporizare	43
Instalați plita pe suprafață.....	32	Mod profesional.....	43
Pregătiți blatul de lucru pentru montarea pe suprafață	32	Funcția Blocare comenzi	43
Instalarea plitei pe suprafață.....	32	Blocarea tastelor.....	43
Instalarea plitei la nivel cu suprafața	32	Funcția Recall.....	43
Pregătiți blatul de lucru pentru instalarea la nivel cu suprafața... ..	32	Menținere la cald.....	43
Instalarea încastrată a plitei	32	Funcția Protecție la ștergere	43
Conexiune electrică.....	33	Setări	43
		Mod demonstrativ.....	44
		Mod demonstrativ.....	44
		Indicator de căldură reziduală.....	44
		Oprire de siguranță.....	44
		Protecție la supraîncălzire	45
		Identificatorul modelului și numărul de serie	45
		Versiune de software	45
		Actualizare de software	45
		Accesorii opționale	46
		Punerea în funcțiune	47
		Despachetați plita.....	47

Curățați plita înainte de prima utilizare	47	Funcții de temporizare.....	54
Prima punere în funcțiune a plitei ...	47	Programarea temporizatorului	54
Conectare la rețea	47	Modificarea temporizatorului	54
Cerințe privind interconectarea cu rețeaua de acasă.....	47	Ștergerea temporizatorului	54
Utilizarea funcției NFC.....	47	Setarea duratei.....	54
Efectuarea procedurii Scan & Connect.....	48	Setarea duratei unui proces de gătit.....	55
Cerințe privind interconectarea directă cu hota Miele	48	Modificarea duratei unui proces de gătit	55
Conectarea plitei cu hota Miele	48	Ștergerea duratei unui proces de gătit	55
Resetarea setărilor.....	48	Setarea unei durate pentru alte procese de gătit	55
Operarea	50	Pornirea contorizării timpului scurs al unui proces de gătit	55
Instrucțiuni de siguranță pentru operare	50	Încheierea contorizării timpului scurs al unui proces de gătit	55
Pornirea plitei	50	Pornirea contorizării timpului scurs pentru alte procese de gătit.....	56
Oprirea plitei/vasului de gătit	51	Modificarea afișării nivelurilor de putere și funcției de temporizare	56
Poziționarea vaselor de gătit.....	51	Mod profesional	56
Treptele de putere ale plitei.....	52	Activarea modului profesional	56
Setarea treptei de putere pentru un vas de gătit	52	Modificarea nivelurilor de putere pentru zonele cu plită în modul profesional.....	57
Setarea treptei de putere – fără trepte intermediare	52	Dezactivarea modului profesional	57
Modificarea treptei de putere pentru un vas de gătit.....	52	Funcția Blocare comenzi.....	57
Booster	52	Activarea funcției Blocare comenzi	57
Activarea funcției Booster	52	Dezactivarea funcției Blocare comenzi.....	58
Dezactivarea funcției Booster....	53	Blocarea tastelor	58
Activarea/Dezactivarea funcției Stop&Go	53	Activarea funcției Blocare taste .	58
Încălzire automată.....	53	Dezactivarea blocării tastelor	58
Activarea încălzirii automate	53	Funcția Recall	58
Dezactivarea încălzirii automate	54	Activarea funcției Recall	58
		Respingerea funcției Recall.....	59

Cuprins

Protecție la ștergere	59	Curățarea plitei vitroceramice: KM 8665 FR, KM 8665 FL, KM 8685 FR, KM 8685 FL, KM 8695 FR, KM 8695 FL.....	74
Activarea funcției Protecție la ștergere	59	Indicații de siguranță despre cu- rățare și îngrijire	74
Dezactivarea funcției Protecție la ștergere	59	Interval de curățare	75
Utilizarea vaselor de gătit M Sense	59	Curățați suprafața vitroceramică	75
Vase de gătit M Sense: Activa- rea funcțiilor speciale ale plitei ..	59	Agenți de curățare neadecvați....	75
Vase de gătit M Sense: Dezacti- varea funcțiilor speciale ale pli- tei	59	Curățarea plitei vitroceramice MattFinish: KM 8685 FL MattFi- nish, KM 8695 FL MattFinish	75
Încheierea funcției de asistență cu vase de gătit M Sense	59	Indicații de siguranță despre cu- rățare și îngrijire	76
Datele plitei	59	Interval de curățare	76
Afișarea identificatorului mode- lului/numărului de serie	59	Curățarea suprafeței vitrocera- mice MattFinish.....	77
Afișarea versiunii de software	60	Agenți de curățare neadecvați....	77
Activarea/Dezactivarea modului demonstrativ	60	Remediarea problemelor	78
Activarea/Dezactivarea modului demonstrativ	61	Mesaje în afișaje/pe Display	78
Intervale de setare ale treptelor de putere ale plitei	62	Comportament neașteptat.....	79
Informații pentru institutele de tes- tare.....	63	Rezultat nesatisfăcător.....	81
Bine de știut	64	Probleme generale sau defecțiuni tehnice	82
Cum funcționează plitele cu induc- ție	64	Servicii pentru clienți	83
Zgomote.....	64	Contact în caz de defecțiuni.....	83
Vase de gătit.....	64	Plăcuță de date.....	83
Ajustarea setărilor.....	66	Garanție.....	83
Afișarea identificatorului modelu- lui/numărului de serie	72	Date tehnice.....	84
Afișarea versiunii de software.....	72	Date tehnice.....	84
Actualizare de software	72	Fișă de date.....	84
Curățare și îngrijire.....	74	Declarație de conformitate.....	86
Suprafețe	74		

Indicații de siguranță și avertizări

Această plită corespunde normelor de siguranță în vigoare. Utilizarea sa incorectă poate cauza, însă, accidentarea utilizatorilor și daune materiale.

Citiți cu atenție instrucțiunile de utilizare și instalare înainte de a utiliza plita pentru prima dată. Acestea conțin informații importante privind instalarea, siguranța, utilizarea și întreținerea aparatului. Astfel vă protejați și evitați deteriorarea plitei.

Conform standardului IEC 60335-1, compania Miele vă sugerează în mod explicit să citiți și să urmați capitolul privind instalarea plitei, precum și indicațiile de siguranță și avertizările.

Compania Miele nu își asumă nicio răspundere pentru pagubele produse în urma nerespectării acestor indicații.

Păstrați aceste instrucțiuni de utilizare și instalare și transmiteți-le unui eventual viitor proprietar.

Utilizare adecvată

- ▶ Această plită este destinată utilizării casnice și în spații de lucru și rezidențiale similare.
- ▶ Această plită nu este proiectată pentru utilizare în exterior.
- ▶ Folosiți plita exclusiv în spațiul casnic, pentru prepararea și păstrarea la cald a felurilor de mâncare. Orice altă întrebuintare este contraindicată.
- ▶ Persoanele care din cauza abilităților fizice, senzoriale sau mentale sau a lipsei de experiență sau cunoștințe nu pot să utilizeze plita, trebuie să fie supravegheate în timpul utilizării. Aceste persoane pot folosi plita fără a fi supravegheate, doar dacă utilizarea acesteia le-a fost clar explicată și dacă o pot utiliza în condiții de siguranță. Ele trebuie să cunoască și să înțeleagă potențialele pericole ale unei utilizări incorecte.

Siguranța copiilor

- ▶ Nu le permiteți copiilor sub 8 ani să se apropie de plită, decât dacă îi supravegheați în permanență.

Indicații de siguranță și avertizări

- ▶ Copiii mai mari de 8 ani pot folosi aparatul fără a fi supravegheați, dacă utilizarea acestuia le-a fost clar explicată și dacă îl pot utiliza în condiții de siguranță. Copiii trebuie să cunoască și să înțeleagă potențialele pericole ale unei utilizări incorecte.
- ▶ Copiii nesupravegheați nu au voie să curețe plita nesupravegheați.
- ▶ Supravegheați copiii care se află în apropierea plitei. Nu lăsați niciodată copiii să se joace cu plita.
- ▶ Atunci când este în funcțiune, plita se încinge și rămâne astfel pentru un timp și după ce a fost oprită. Țineți copiii la distanță de plită până când aceasta se răcește suficient, astfel încât să se excludă orice pericol de arsuri.
- ▶ Pericol de arsuri. Nu depozitați nimic ce ar putea atrage atenția copiilor în locurile de depozitare de deasupra sau din vecinătatea plitei. Copiii ar putea fi tentați să se urce pe plită.
- ▶ Pericol de arsuri și opărire. Rotiți mânerul oalelor și ale tigăilor spre interior, astfel încât copiii să nu tragă de ele și să se ardă.
- ▶ Pericol de asfixiere. În timp ce se joacă, copiii se pot înfășura în ambalaj (de exemplu folii) sau își pot trage ambalajul peste cap și se pot asfixia. Nu lăsați materialul de ambalare la îndemâna copiilor.
- ▶ Folosiți funcția Blocare comenzi; astfel încât copiii să nu poată porni plita când nu sunt supravegheați. Atunci când utilizați plita, activați funcția Blocare taste, pentru a nu permite accesul copiilor la modificarea setărilor (selectate).

Aspecte de siguranță tehnică

- ▶ Lucrările necorespunzătoare de instalare, întreținere sau reparație pot implica pericole considerabile pentru utilizator. Lucrările de instalare, întreținere sau reparație se efectuează doar de către personal specializat autorizat de compania Miele.
- ▶ Avarierea aparatului vă poate pune în pericol siguranța. Înainte de a pune în funcțiune plita, verificați să nu prezinte semne externe vizibile de avariere. Nu utilizați niciodată un aparat avariât.

Indicații de siguranță și avertizări

▶ Este posibilă funcționarea temporară sau permanentă pe un sistem de alimentare cu energie autosuficient sau nesincronizat cu rețeaua (de ex. rețelele autonome, sistemele de copie de siguranță). Condiția prealabilă pentru funcționare este ca sistemul de alimentare cu energie să respecte cerințele standardului EN 50160 sau ale unuia comparabil.

Măsurile de protecție prevăzute în instalația casei și în acest produs Miele trebuie asigurate, de asemenea, în ceea ce privește funcția și modul de funcționare a acestora în operare autonomă sau în funcționare nesincronă a rețelei sau trebuie înlocuite cu măsuri echivalente în instalare. Așa cum este descris, de exemplu, în publicația actuală a VDE-AR-E 2510-2.

▶ Siguranța electrică a plitei poate fi garantată doar dacă este legată la un conductor de protecție instalat conform prevederilor relevante. Este foarte important ca această cerință fundamentală de siguranță să fie îndeplinită. Dacă aveți nelămuriri, solicitați unui electrician calificat să verifice instalația electrică a locuinței.

▶ Asigurați-vă că datele de conectare la rețea, trecute pe plăcuța de date a plitei (tensiune și frecvență), se potrivesc cu cele ale instalației electrice din locuință astfel încât să nu survină avarii la plită.

Comparați aceste date înainte de conectare. În cazul în care aveți nelămuriri, întrebați un electrician.

▶ Prizele multiple sau prelungitoarele nu garantează siguranța necesară (pericol de incendiu). Nu utilizați acest dispozitiv pentru a conecta plita la rețeaua de energie electrică.

▶ Din motive de siguranță, această plită trebuie încastrată înainte de utilizare.

▶ Nu este permisă utilizarea acestei plite în locații mobile (de exemplu, pe ambarcațiuni).

▶ Atingerea racordurilor sub tensiune și modificarea structurii electrice și mecanice pot fi foarte periculoase pentru utilizator și pot cauza defecțiuni de funcționare a plitei.

Nu deschideți niciodată carcasa plitei.

▶ Dacă plita este supusă unor reparații de către persoane neautorizate și nu de către Serviciile pentru clienți autorizate de compania Miele, i se va anula garanția.

▶ Miele garantează îndeplinirea cerințelor de siguranță doar în cazul utilizării unor piese de schimb originale. Componentele defecte trebuie înlocuite doar cu piese de schimb originale.

Indicații de siguranță și avertizări

- ▶ Plita nu este destinată utilizării împreună cu un cronometru extern sau cu un sistem de comandă la distanță.
- ▶ Plita trebuie să fie conectată la rețeaua de alimentare de către un electrician calificat.
- ▶ În cazul în care cablul de alimentare cu energie electrică este deteriorat, acesta trebuie înlocuit cu un cablu de alimentare special, furnizat de un electrician.
- ▶ În cazul lucrărilor de instalare, întreținere sau reparații, plita trebuie deconectată complet de la rețeaua electrică. Aparatul este complet deconectat de la sursa de electricitate doar atunci când
 - siguranțele instalației electrice sunt decuplate sau
 - dispozitivele de siguranță contra deșurubării ale instalației electrice sunt demontate complet sau
 - ștecărul (dacă există) este scos din priză. Nu trageți de cablul de alimentare, ci de ștecăr.
- ▶ Pericol de electrocutare. Dacă plita este defectă sau suprafața vitroceramică prezintă urme de ciobire, zgâriere sau fisurare, nu utilizați plita sau opriți-o imediat. Deconectați plita de la rețeaua electrică. Contactați Serviciile pentru clienți.
- ▶ Dacă plita a fost instalată în spatele unui front de mobilier (de ex. în spatele unei uși), nu închideți niciodată frontul de mobilier în timp ce utilizați plita. În spatele frontului de mobilier închis se acumulează căldură și umiditate. Acestea pot provoca deteriorarea aparatului, a unității de încastrare și a pardoselii. Închideți frontul de mobilier abia după ce se sting indicatoarele de căldură reziduală.

Utilizare corectă

- ▶ Atunci când este în funcțiune, plita se încinge și rămâne astfel pentru un timp și după ce a fost oprită. Pericolul de arsuri încetează doar atunci când indicatorii de căldură reziduală s-au stins.
- ▶ Uleiul sau grăsimile prezintă pericol de incendiu dacă sunt lăsate să se supraîncălzească. Nu lăsați plita nesupravegheată când gătiți cu ulei și grăsime. Nu stingeți niciodată cu apă flăcările provocate de ulei și grăsimi. Opriți plita. Înăbușiți cu atenție flăcările cu un capac sau cu o pătură ignifugă.
- ▶ Nu lăsați plita nesupravegheată în timpul utilizării. Supravegheați continuu operațiunile de fierbere și de prăjire de scurtă durată.

Indicații de siguranță și avertizări

- ▶ Flăcările pot aprinde filtrele de grăsime ale unei hote. Nu flambați niciodată sub o hotă.
- ▶ Nu încălziți doze de spray, lichide ușor inflamabile sau materiale inflamabile deoarece acestea se pot aprinde. Așadar nu depozitați niciodată obiecte ușor inflamabile în sertarele situate direct sub plită. Eventualele cutii pentru tacâmuri existente în apropiere trebuie să fie fabricate din materiale rezistente la temperaturi înalte.
- ▶ Nu încălziți niciodată vasele de gătit fără conținut.
- ▶ În timpul fierberii și încălzirii, în conservele închise se formează suprapresiune și acestea pot plesni. Nu utilizați plita pentru fierberea și încălzirea conservelor.
- ▶ Nu acoperiți plita deoarece materialul cu care o acoperiți se poate aprinde, poate crăpa sau se poate topi dacă plita este pornită accidental sau ca urmare a căldurii reziduale. Nu acoperiți niciodată plita cu plăci, șervete sau folie de bucătărie.
- ▶ Atunci când plita este pornită intenționat sau accidental sau dacă emană căldură reziduală, există pericolul ca eventualele obiecte metalice lăsate pe plită să se încingă. Alte materiale se pot topi sau se pot aprinde. Capacele umede ale vaselor pot adera la suprafața vitroceramică, fiind dificil de desprins. Nu utilizați plita ca suprafață de depozitare a obiectelor. După utilizare, opriți plita.
- ▶ După utilizare, opriți plita. Nu așteptați până când plita se oprește automat atunci când nu mai există vase de gătit pe aceasta. Alimentele s-ar putea aprinde.
- ▶ Vă puteți opări de la plita încinsă. De fiecare dată când lucrați cu plita fierbinte, protejați-vă mâinile cu mănuși sau lavete pentru gătit. Utilizați doar mănuși sau lavete pentru gătit uscate. Materialele textile ude sau umede conduc căldura mai bine și pot provoca arsuri ca urmare a aburului.
- ▶ Când folosiți un aparat electric (de exemplu, un blender manual) în apropierea plitei, nu lăsați cablul de alimentare să atingă plita încinsă. Izolația cablului s-ar putea poate deteriora.
- ▶ Sarea, zahărul tos sau boabele de nisip, de exemplu de la curățarea legumelor, pot provoca zgârieturi dacă ajung sub fundul veseliei. Asigurați-vă că suprafața vitroceramică și baza vaselor sunt curate înainte de a așeza vasele de gătit pe aceasta.

Indicații de siguranță și avertizări

- ▶ Căderea obiectelor (chiar și a obiectelor ușoare, cum ar fi recipientele de sare) poate provoca fisuri sau fracturi în suprafața de sticlă ceramică. Asigurați-vă că niciun obiect nu cade pe suprafața de sticlă ceramică.
- ▶ Obiectele fierbinți de pe tastele și indicatoarele pot deteriora componentele electronice de dedesubt. Nu puneți niciodată vase sau tigăi fierbinți pe taste și afișaje.
- ▶ Nu lăsați să se topească pe arzătoarele încinse zahăr tos sau feluri de mâncare care conțin zahăr, bucăți de plastic sau folie de aluminiu, deoarece pot deteriora suprafața vitroceramică atunci când se răcesc. Opriti imediat plita și îndepărtați cu grijă toate aceste resturi cu o racletă specială pentru suprafețe din sticlă. Purtați mănușile de bucătărie pentru această operațiune. Lăsați plita să se răcească și curățați suprafața vitroceramică cu un detergent special pentru suprafețe vitroceramice.
- ▶ Vasele de gătit goale pot deteriora suprafața vitroceramică și/sau vasele de gătit. Nu lăsați plita nesupravegheată în timpul utilizării.
- ▶ Vasele de gătit și tigăile cu bază aspră zgârie suprafața vitroceramică. Folosiți doar oale și tigăi cu bază netedă.
- ▶ Ridicați vasele de gătit atunci când le mutați locul. Astfel veți evita deteriorarea prin frecare și zgâriere.
- ▶ Dată fiind viteza mare de încălzire a inducției, în anumite împrejurări, temperatura de la baza vasului de gătit poate atinge foarte repede temperatura de autoaprindere a uleiurilor și grăsimilor. Nu lăsați plita nesupravegheată în timpul utilizării.
- ▶ Încălziți grăsimile și uleiurile timp de maximum 1 minut și nu folosiți niciodată Booster.
- ▶ Doar pentru persoanele cu stimulatoare cardiace: în zona din imediata apropiere a plitei pornite se creează un câmp electromagnetic. Este, totuși, puțin probabil ca acest fapt să afecteze buna funcționare a stimulatorului cardiac. Totuși, dacă aveți nedumeriri, consultați producătorul stimulatorului cardiac sau medicul.
- ▶ Câmpul electromagnetic al plitei aflate în funcțiune poate afecta buna funcționare a obiectelor ce se pot magnetiza. Cardurile, mediile de stocare, calculatoarele de buzunar etc. nu trebuie lăsate în imediata apropiere a plitei pornite.
- ▶ În urma utilizării intense și îndelungate a plitei, obiectele metalice depozitate într-un sertar sub plită se pot înfierbânta.

- ▶ Plita este prevăzută cu un ventilator de răcire. Dacă imediat sub plită se montează un sertar, mențineți o distanță corespunzătoare între partea inferioară a plitei și conținutul sertarului respectiv, pentru a se asigura o ventilație satisfăcătoare pentru plită.
- ▶ Dacă sub plita încastrată se află un sertar, nu depozitați în sertar obiecte ascuțite sau de mici dimensiuni, hârtie, șervețele etc. Din cauza ventilației, acestea pot pătrunde prin fantele de ventilare sau pot fi aspirate în carcasă, avariind ventilatorul sau afectând răcirea.
- ▶ Dacă utilizați o placă adaptoare pentru plita cu inducție pentru vase de gătit, generatoarele de inducție pot fi avariate sau chiar distruse. Nu utilizați nicio placă cu adaptor pentru inducție.

Curățare și îngrijire

- ▶ Aburii de la un dispozitiv de curățare cu aburi pot pătrunde la pieșele electrice, provocând un scurtcircuit. De aceea, nu folosiți niciodată un dispozitiv de curățare cu aburi pentru curățarea plitei.
- ▶ Dacă plita este instalată deasupra unui cuptor sau a unei plite piro-litice, nu puneți plita în funcțiune în timpul procesului pirolitic, deoarece protecția la supraîncălzire aragazului poate fi declanșată.
- ▶ Miele vă oferă pe o perioadă de până la 15 ani, dar nu mai puțin de 10 ani, după încetarea producerii în serie a plitei dumneavoastră, pieșele de schimb care asigură funcționalitatea acesteia.
- ▶ Cosmeticele, în special crema de protecție solară și dezinfectanții pentru mâini pot cauza pete permanente pe suprafața mată a sticlei. Dacă produsele cosmetice au ajuns pe suprafața mată a sticlei, îndepărtați imediat reziduurile cu apă caldă, detergent lichid pentru vase pentru spălare manuală și o lavetă curată din microfibre.

Sfaturi pentru economisirea energiei la gătit

- În funcție de posibilități, gătiți alimentele doar în vase de gătit sau tigăi acoperite. Astfel se reduc pierderile de căldură.
- Folosiți cât mai puțină apă la gătit.
- După opărire sau prăjire, reveniți la o treaptă de putere mai scăzută în timp util.
- Folosiți un vas de gătit sub presiune pentru a reduce timpul de gătit.

Aruncarea ambalajului

Ambalajul este folosit pentru manipulare și protejează aparatul împotriva deteriorării în timpul transportului. Ambalajul de transport și protecție a fost fabricat din materiale care nu dăunează mediului înconjurător la eliminarea ca deșeu și prin urmare poate fi reciclat.

Prin readucerea ambalajului în circuitul materialelor, contribuiți la economisirea materiilor prime. Utilizați opțiuni de colectare și returnare a materialelor reciclabile specifice fiecărui material. Distribuitorul Miele va prelua înapoi ambalajul de transport.

Aruncarea aparatului vechi

Echipamentele electrice și electronice vechi conțin adesea materiale valoroase. Acestea conțin însă și substanțe, amestecuri și componente necesare pentru funcționarea și siguranța aparatelor. Aceste substanțe, prin manevrare sau aruncare incorectă, pot reprezenta un risc pentru sănătatea oamenilor și mediul înconjurător. De aceea, nu aruncați niciodată vechiul aparat împreună cu gunoiul menajer.



Pentru predarea și valorificarea aparaturilor electrice și electronice apălați la unitățile oficiale de colectare și livrare gratuită ale autorităților locale, reprezentanței sau companiei Miele. Aveți responsabilitatea legală de a șterge datele personale de pe aparatul pe care îl duceți la casat. Aveți responsabilitatea legală să eliminați în mod nedistructiv bateriile și acumulatorii vechi care nu sunt încastrați în dispozitiv, precum și lămpile care pot fi îndepărtate nedistructiv. Duceți-le la un punct de colectare adecvat unde pot fi predate gratuit. Asigurați-vă că aparatul vechi nu prezintă niciun pericol pentru copii în decursul perioadei de depozitare în vederea eliminării.

Instrucțiuni de siguranță pentru instalare

 Prejudicii din cauza instalării necorespunzătoare.

Plita poate fi deteriorată din cauza instalării necorespunzătoare.

Plita trebuie instalată exclusiv de către un specialist calificat.

 Pericol de electrocutare din cauza tensiunii de pe rețea.

Conectarea necorespunzătoare la rețeaua electrică poate provoca electrocutare.

Conectarea plitei la rețeaua electrică trebuie efectuată exclusiv de către un electrician calificat.

 Daune provocate de obiecte care cad pe plită.

Plita poate fi deteriorată la montarea unor dulapuri suspendate sau a unei hote.

Montați plita abia după montarea dulapurilor suspendate și a hotei.

Atunci când plita este demonstrată pentru a fi reparată, banda de etanșare de sub marginea plitei poate fi deteriorată.

Înlocuiți întotdeauna banda de etanșare înainte de a remonta plita.

► Este interzisă încastrarea plitei deasupra frigiderelor, a combinelelor frigorifice, a congelatoarelor, a mașinilor de spălat vase sau rufe și a uscătoarelor de rufe.

► Această plită poate fi instalată deasupra cuptoarelor sau a unei mașini de gătit doar dacă acestea sunt prevăzute cu un ventilator de răcire integrat.

► Asigurați-vă că cablul de conectare la rețea nu poate fi atins odată ce plita a fost instalată.

► După instalarea plitei, cablul de alimentare nu trebuie să intre în contact cu elementele mobile ale pieselor de mobilier (de exemplu, sertar) și nici să fie supus unor acțiuni mecanice nocive.

► Placajele blatului de lucru trebuie prelucrate cu adeziv rezistent la căldură (100 °C), astfel încât acestea să nu se desprindă sau să se deformeze. Muchiile de finisare a pereților trebuie să fie rezistente la căldură.

► Respectați distanțele de siguranță.

Instalarea

Instrucțiuni suplimentare de siguranță privind montarea pe suprafață

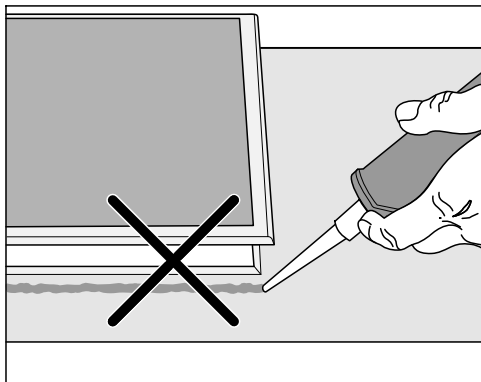

⚠ Daune din cauza instalării greșite.

Folosirea unor substanțe de etanșeizare între cadrul părții superioare a plitei și blatul de bucătărie poate cauza dificultăți atunci când plita trebuie demontată, existând riscul de avariere a plitei sau a blatului.

Nu folosiți substanțe de etanșeizare a rosturilor între plită și blatul de lucru.

Garnitura de sub marginea părții superioare a plitei asigură o etanșeizare suficientă față de blatul de bucătărie.

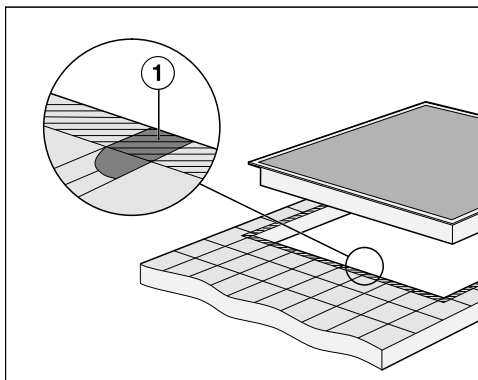

► Îmbinările ① și zona hașurată de sub cadrul plitei trebuie să fie netede și drepte; în caz contrar, plita nu va sta lipită de blat, iar garnitura de sub plită nu va conferi etanșeitate satisfăcătoare între plită și blat.

Instrucțiuni suplimentare de siguranță privind montarea la nivel cu suprafața

⚠ Daune provocate de o substanță de etanșare necorespunzătoare.

Substanțele de etanșare necorespunzătoare pot deteriora piatra naturală.

În cazul pietrei naturale și plăcilor din piatră naturală folosiți exclusiv un silicon termorezistent (până la min. 160 °C) de etanșare a rosturilor, adecvat pentru piatra naturală. Respectați indicațiile producătorului.

► Lățimea liberă a corpului de mobilier inferior trebuie să fie cel puțin egală cu decupajul interior al blatului de bucătărie, pentru ca după instalare plita să fie accesibilă de jos și caseta inferioară să poată fi demontată pentru lucrări de întreținere. Dacă după instalare plita nu este accesibilă de jos, trebuie îndepărtat materialul de etanșeizare a rosturilor pentru ca plita să poată fi demontată.

► O plită poate fi amplasată la nivel cu blatul numai dacă blatul de bucătărie este din piatră naturală (granit, marmură), lemn masiv și gresie. În cazul blaturilor de bucătărie din alte materiale, întrebați producătorul respectiv dacă acestea sunt adecvate pentru instalarea unei plite încastate la nivel cu blatul.

- Blaturi din piatră naturală: plita se așază direct în decupaj.
- Blaturi din lemn masiv, gresie: plita se instalează în decupaj cu ajutorul unor șipci de lemn. Aceste șipci nu sunt livrate împreună cu aparatul și trebuie puse la dispoziție la locul de instalare.

Distanțe de siguranță

Distanță de siguranță deasupra plitei

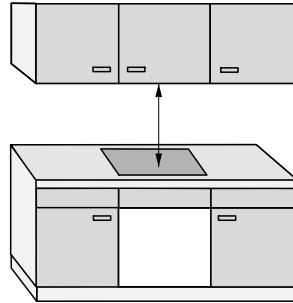

Între plită și o hotă montată deasupra acesteia trebuie:

- respectată distanța de siguranță specificată de producătorul hotei
- menținută cea mai mare distanță de siguranță necesară în cazul în care mai multe aparate sunt instalate sub hotă pentru care sunt specificate distanțe de siguranță diferite

Dacă deasupra plitei sunt instalate obiecte din materiale inflamabile (precum suporturi pentru ustensile de bucătărie), distanța de siguranță trebuie să fie de minim 500 mm.

Instalarea

Distanță de siguranță în spatele și în lateralele plitei

Trebuie asigurate următoarele distanțe minime față de un dulap înalt sau perețele camerei:

- **spate** ① între decupajul din blat și marginea din spate a blatului:
50 mm
și
- **dreapta** ② de la decupajul din blat și cel mai apropiat corp de mobilier (de exemplu, unitate înaltă) sau perețe:
50 mm, iar pe partea opusă o distanță minimă de 200 mm
sau
- **stânga** ③ de la decupajul din blat și cel mai apropiat corp de mobilier (de exemplu unitate înaltă) sau perețe:
50 mm, iar pe partea opusă o distanță minimă de 200 mm

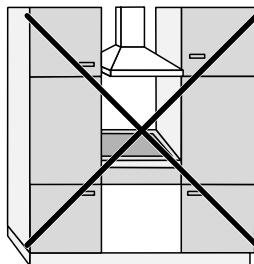

Nepermis

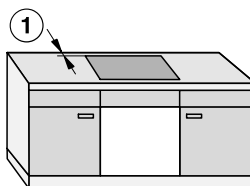
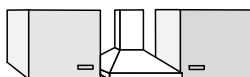

Foarte recomandat

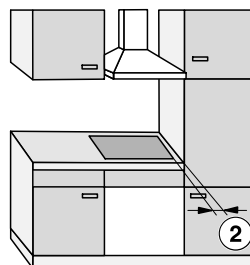

Nerecomandat

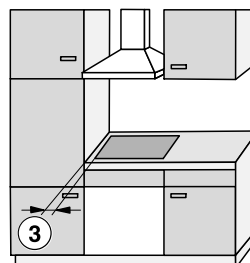

Nerecomandat

Distanță de siguranță sub plită

Pentru a instala plita și a menține distanțele de siguranță, puteți alege dintre 3 variante:

1. fără poliță intermediară sau inferioară
2. cu poliță intermediară
3. cu poliță inferioară optimizată pentru admisia de aer

În secțiunea respectivă sunt descrise specificațiile suplimentare.

O poliță inferioară optimizată pentru admisia de aer și o poliță intermediară nu pot fi combinate.

În cazul unei astfel de combinații, aerul cald este aspirat din nou. Plita nu este suficient de răcită.

Plita este ventilată de jos.

Un sertar de sub plită este încălzit.

Dacă doriți să montați un sertar sub plită, vă recomandăm să montați plita pe o suprafață optimizată pentru alimentarea cu aer pentru a reduce căldura disipată de plită.

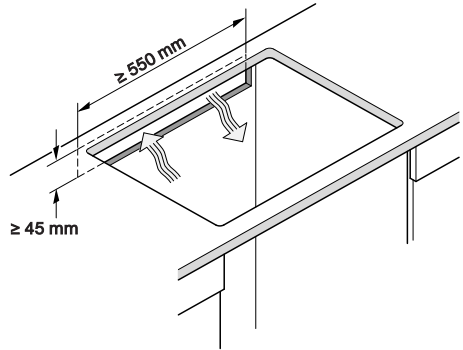

Secțiunea peretelui posterior

Pentru aerisire și **montarea cablului de alimentare la rețea** e necesară realizarea unei secțiuni în peretele posterior.

Realizați secțiunea în peretele posterior în conformitate cu următoarele instrucțiuni:

Instalarea

1. Fără poliță intermediară sau inferioară

Pentru a asigura ventilația plitei, trebuie păstrată o distanță minimă față de un cup-tor sau un sertar.

Distanța minimă de la partea inferioară¹ a plitei la:

- Marginea superioară a sertarului: ≥ 5 mm
- Baza sertarului: ≥ 75 mm
- Marginea superioară a cuptorului: ≥ 2 mm

¹ Partea inferioară reprezintă partea exterioară a bazei plitei. Suprastructurile mai adânci, precum cutiile terminale, plăcile distanțiere etc. nu sunt luate în considerare la punctul cel mai adânc și sunt neimportante pentru calculul distanței minime.

2. Poliță intermediară

Dimensiunile prezentate între paranteze sunt recomandări.

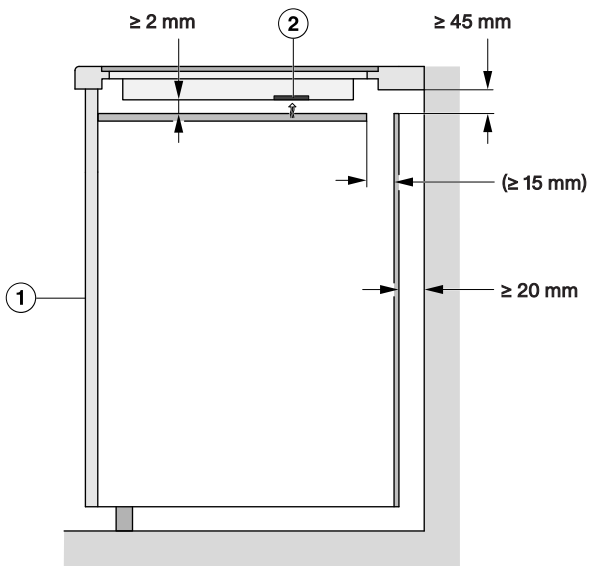

Vedere laterală

- ① Față
- ② Ventilator

3. Poliță inferioară optimizată pentru admisia de aer

Performanța plitei depinde de ventilație.

Instalarea

Pozițiile și secțiunile orificiilor de ventilație: KM 8665 FR/FL

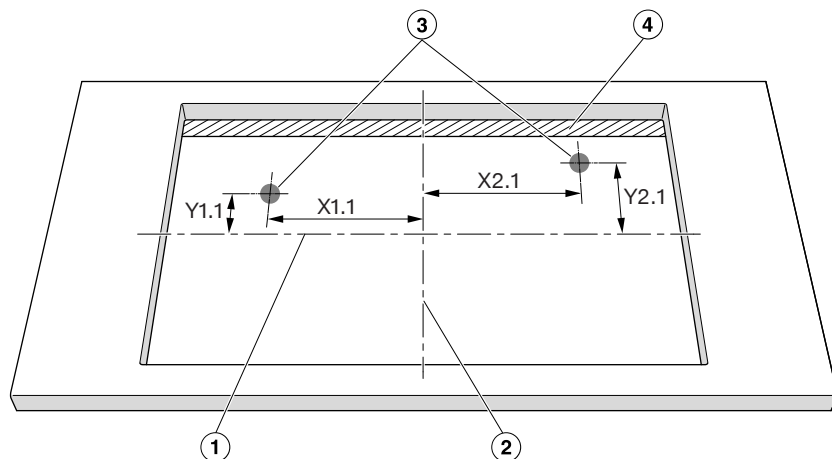

Vederea de sus nu este la scară. Secțiune reprezentată în poziția culcat.
De asemenea, se aplică pentru instalarea la nivelul suprafeței.

- ① La mijlocul înălțimii secțiunii
- ② La mijlocul lățimii secțiunii
- ③ Ventilator de secțiune, rotund (\varnothing 60–80 mm)
- ④ Spațiu liber (\geq 15 mm)

	X1.1	Y1.1	X2.1	Y2.1
	Distanța în mm față de centrele decupajelor			
KM 8665 FR/FL	78	138	210	138

Poziționați plita astfel încât ventilatoarele să fie deasupra secțiunilor.
Dacă ventilatoarele nu sunt poziționate deasupra secțiunilor, fluxul de aer poate fi obstrucționat. Plita nu este suficient de răcită.

Pozițiile și secțiunile orificiilor de ventilație: KM 8685 FR/FL/FL MattFinish, KM 8695 FR/FL/FL MattFinish

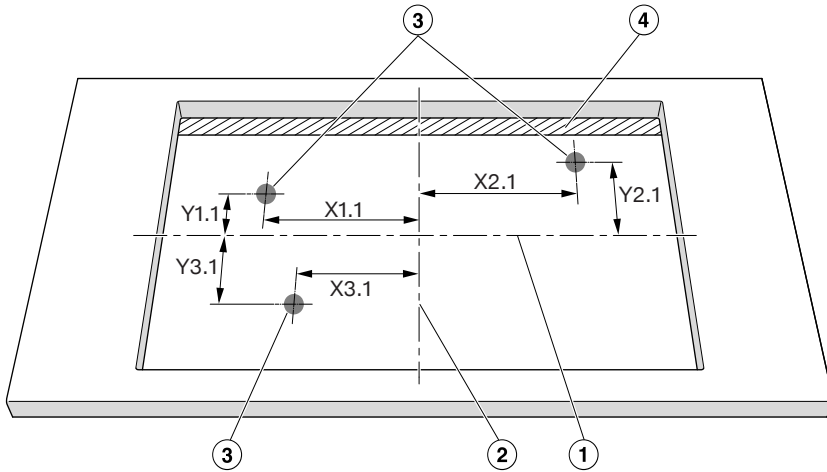

Vederea de sus nu este la scară. Secțiune reprezentată în poziția culcat. De asemenea, se aplică pentru instalarea la nivelul suprafeței.

- ① La mijlocul înălțimii secțiunii
- ② La mijlocul lățimii secțiunii
- ③ Ventilator de secțiune, rotund (\varnothing 60–80 mm)
- ④ Spațiu liber (\geq 15 mm)

	X1.1	Y1.1	X2.1	Y2.1	X3.1	Y3.1
	Distanța în mm față de centrele decupajelor					
KM 8685 FR/FL/FL MattFinish	183	113	66	113	315	113
KM 8695 FR/FL/FL MattFinish	221	113	66	113	353	113

Poziționați plita astfel încât ventilatoarele să fie deasupra secțiunilor. Dacă ventilatoarele nu sunt poziționate deasupra secțiunilor, fluxul de aer poate fi obstrucționat. Plita nu este suficient de răcită.

Distanța de siguranță până la capitonajul nișei

Păstrați o distanță minimă de siguranță între decupajul din blat și capitonajul nișei. Temperaturile ridicate ar putea altera sau distruge materialele.

Instalarea

Montare încadrată în blat



Montare pe suprafață

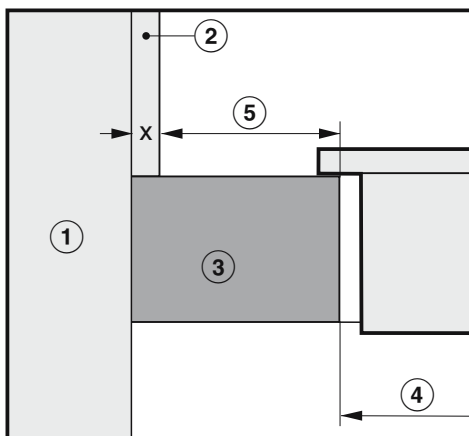

- ① Zidărie
- ② Dimensiunea x = grosimea capitonajului nișei
- ③ Blat
- ④ Decupaj în blat
- ⑤ Distanța minimă de siguranță în cazul materialelor **inflamabile** (de exemplu, lemn)
materialelor neinflamabile (de exemplu, metal, piatră naturală, plăci ceramice)

Material	Pagina		Partea opusă	
	Inflamabil	Neinflamabil	Inflamabil	Neinflamabil
Spate	50 mm	50 mm – Dimensiune x	–	–
Dreapta	50 mm	50 mm – Dimensiune x	200 mm	200 mm – Dimensiune x
Stânga	50 mm	50 mm – Dimensiune x	200 mm	200 mm – Dimensiune x

Exemplu: grosimea capitonajului neinflamabil al nișei 15 mm
50 mm - 15 mm = distanța minimă 35 mm

Dimensiuni de instalare pentru montaj pe suprafață

KM 8665 FL

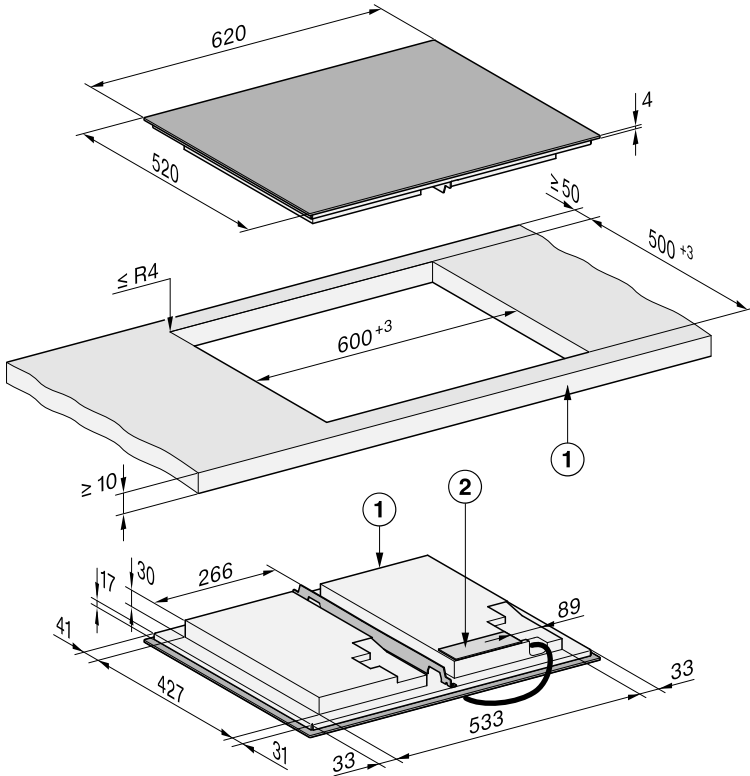

Toate dimensiunile sunt indicate în mm.

- ① Față
- ② Cutie de conectare la rețeaua electrică
Cablul de alimentare (L = 1.440 mm) este atașat neconectat

Instalarea

KM 8665 FR

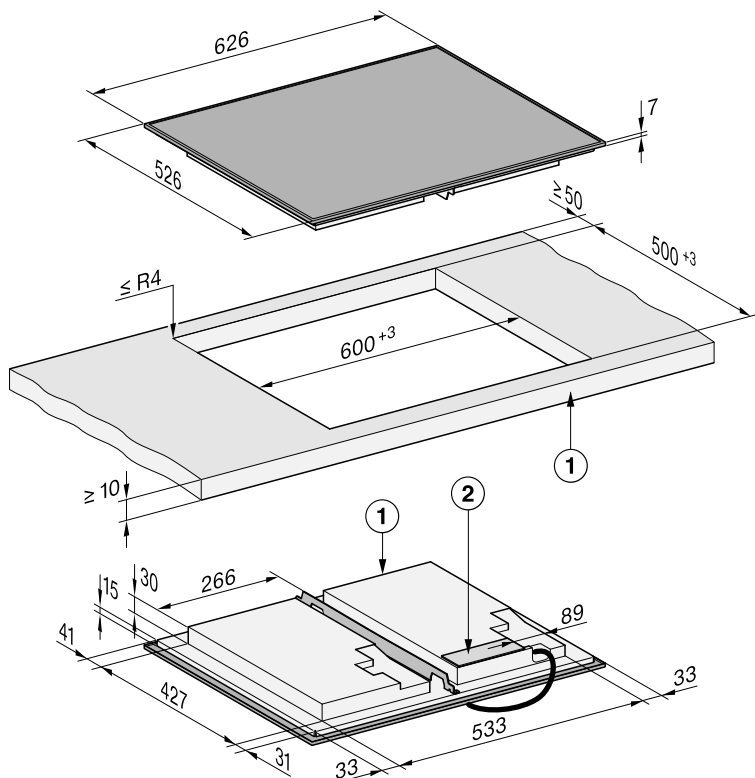

Toate dimensiunile sunt indicate în mm.

- ① Față
- ② Cutie de conectare la rețeaua electrică
Cablul de alimentare (L = 1.440 mm) este atașat neconectat

KM 8685 FL, KM 8685 FL MattFinish

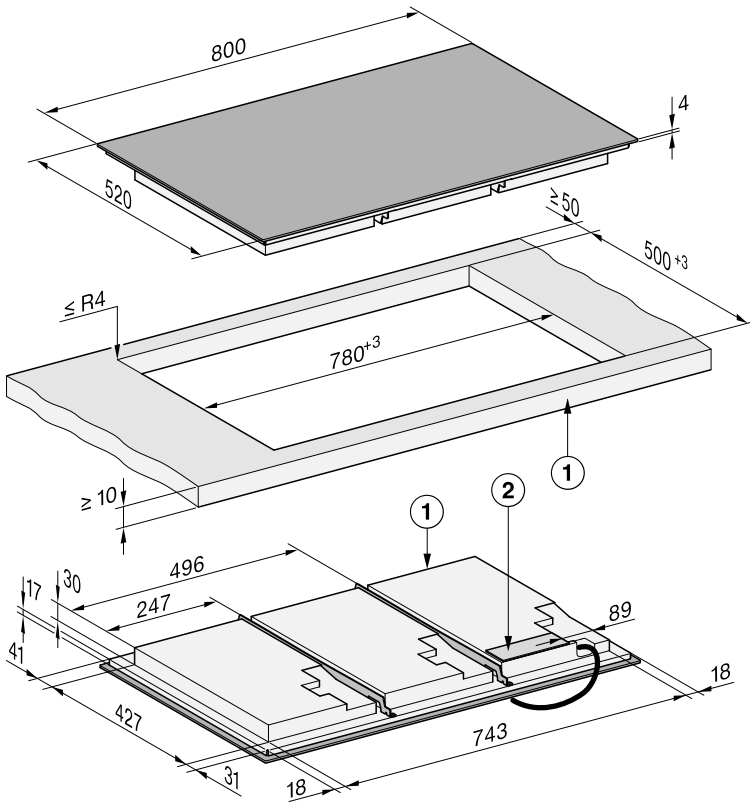

Toate dimensiunile sunt indicate în mm.

- ① Față
- ② Cutie de conectare la rețeaua electrică
Cablul de alimentare (L = 1.440 mm) este atașat neconectat

Instalarea

KM 8685 FR

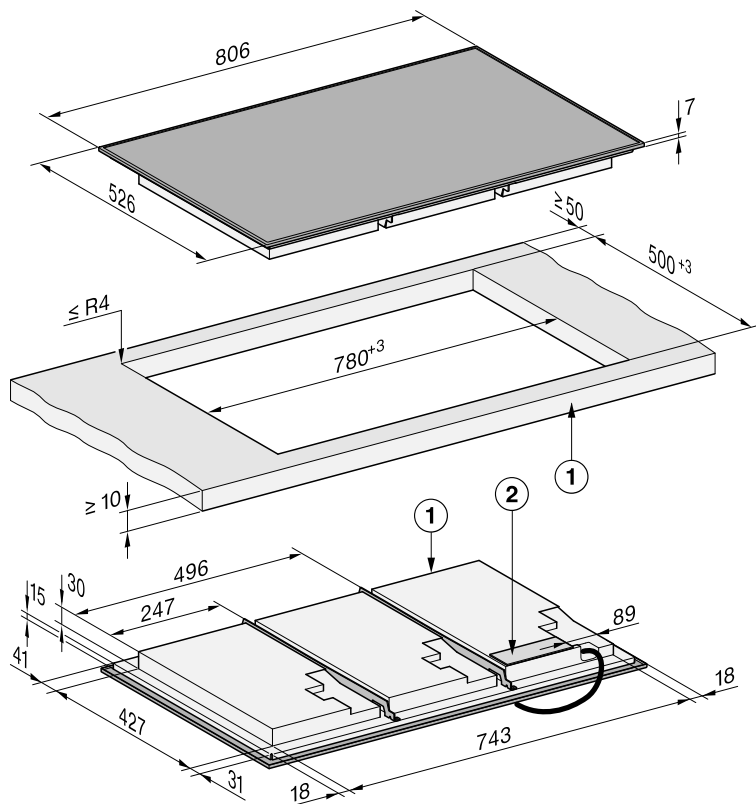

Toate dimensiunile sunt indicate în mm.

- ① Față
- ② Cutie de conectare la rețeaua electrică
Cablu de alimentare (L = 1.440 mm) este atașat neconectat

KM 8695 FL, KM 8695 FL MattFinish

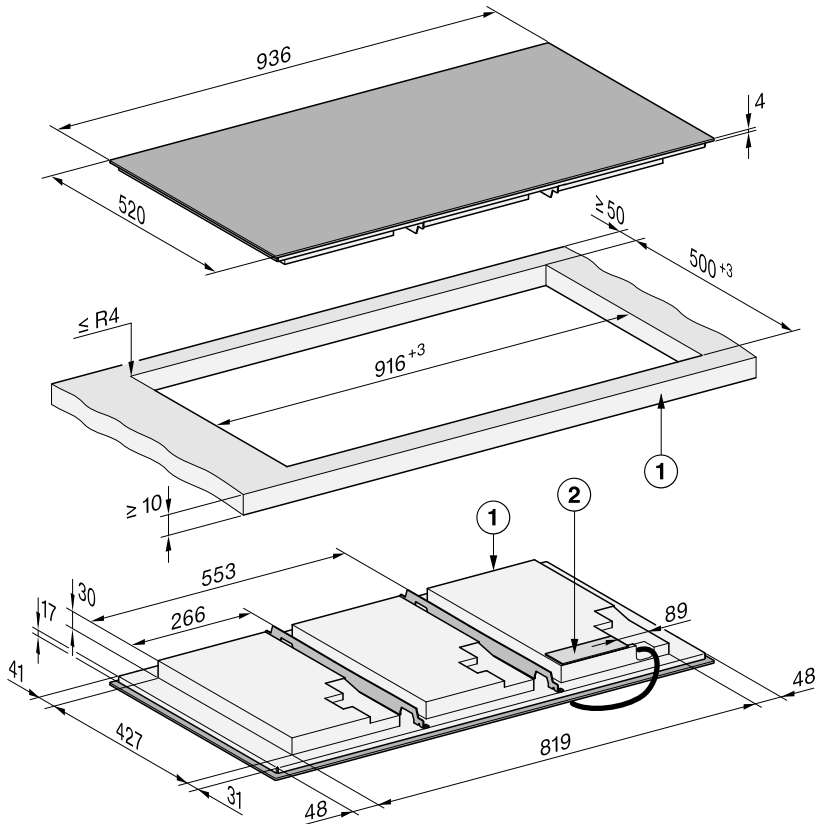

Toate dimensiunile sunt indicate în mm.

- ① Față
- ② Cutie de conectare la rețeaua electrică
Cablul de alimentare (L = 1.440 mm) este atașat neconectat

Instalarea

KM 8695 FR

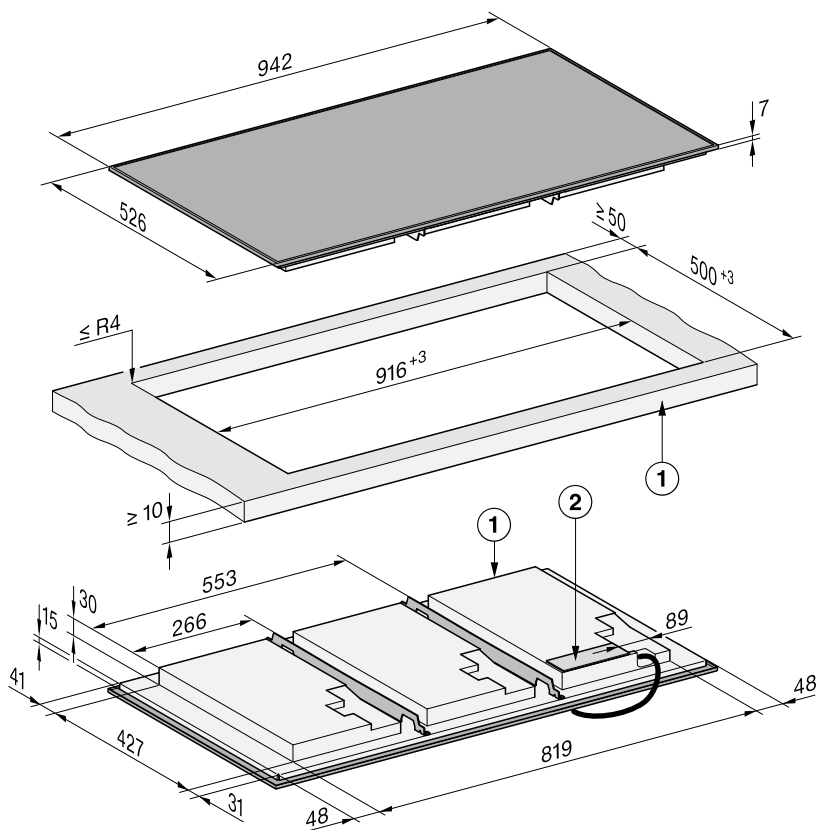

Toate dimensiunile sunt indicate în mm.

- ① Față
- ② Cutie de conectare la rețeaua electrică
Cablul de alimentare (L = 1.440 mm) este atașat neconectat

Instalarea

KM 8685 FL, KM 8685 FL MattFinish

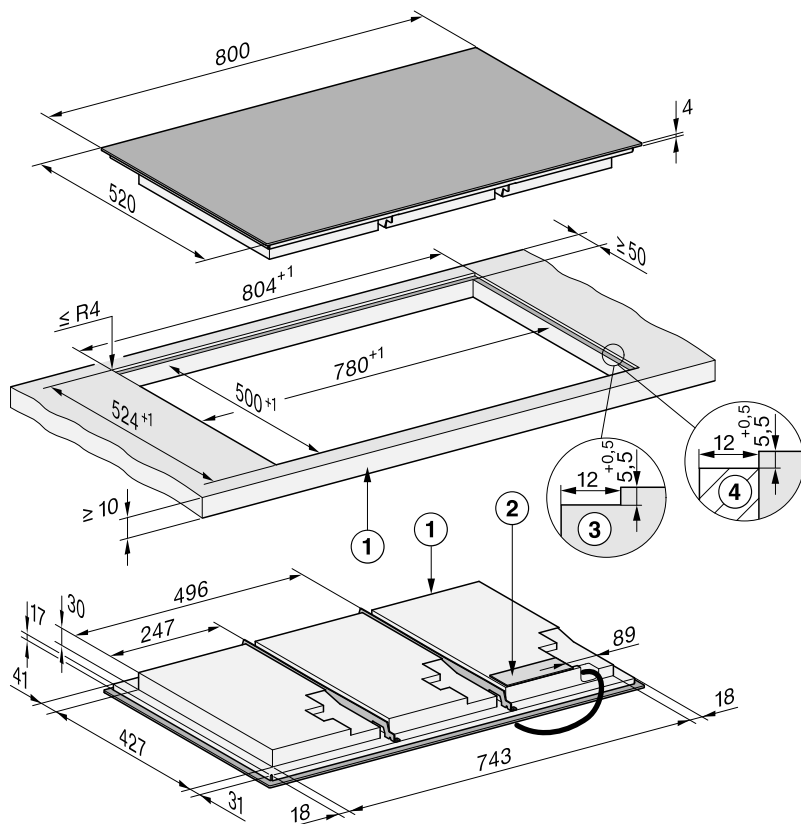

Toate dimensiunile sunt indicate în mm.

- ① Față
- ② Cutie de conectare la rețeaua electrică
Cablul de alimentare (L = 1.440 mm) este atașat neconectat
- ③ Decupaj în trepte blat de bucătărie din piatră naturală
- ④ Plintă de lemn 12 mm (accesoriu neinclus)

KM 8695 FL, KM 8695 FL MattFinish

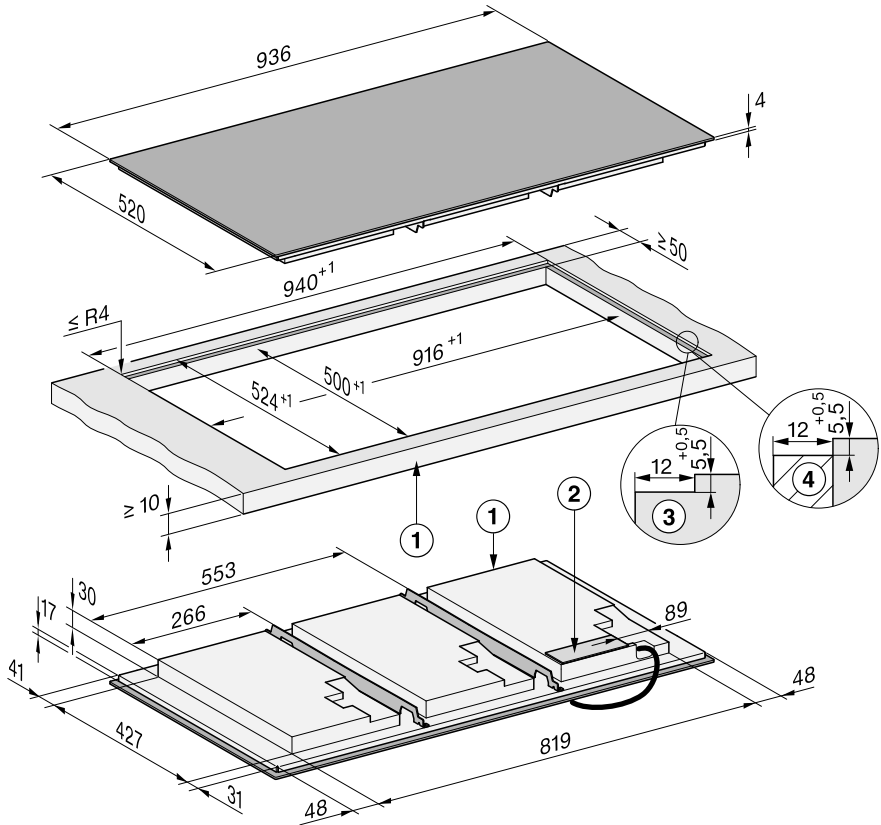

Toate dimensiunile sunt indicate în mm.

- ① Față
- ② Cutie de conectare la rețeaua electrică
Cablul de alimentare (L = 1.440 mm) este atașat neconectat
- ③ Decupaj în trepte blat de bucătărie din piatră naturală
- ④ Plintă de lemn 12 mm (accesoriu neinclus)

Instalarea

Instalați plita pe suprafață

Pregătiți blatul de lucru pentru montarea pe suprafață

- Respectați distanțele de siguranță.
- Efectuați decupajul în blatul de bucătărie.
- Blaturi de lucru realizate din lemn: etanșați suprafețele decupate cu o substanță de etanșare termorezistentă adecvată, pentru a evita deformarea acestora din cauza umezelii. Substanța de etanșare trebuie să fie termorezistentă.

Aveți grijă ca substanța de etanșare să nu ajungă în contact cu suprafața blatului de bucătărie.

Instalarea plitei pe suprafață

Banda de etanșare asigură poziția fixă a plitei în decupaj, fără risc de alunecare. Spațiul liber dintre cadru și blat se micșorează după un timp.

- Lipiți banda de etanșare furnizată sub muchia plitei. Marginea de îmbinare (începutul și capătul) a benzii de etanșare nu trebuie să fie într-un colț. Aplicați puțin silicon de etanșare a rosturilor pe marginea rostului benzii de etanșare. Nu lipiți banda de etanșare sub tensiune.

 Daune din cauza conectării necorespunzătoare.

Modulele electronice ale plitei pot fi deteriorate în caz de scurtcircuit.

Conectarea plitei la rețeaua electrică trebuie efectuată de către un electrician.

- Conectați cablul de alimentare la aragaz conform schemei de conectare a plitei.

- Treceți cablul de alimentare al plitei în jos, prin decupajul blatului de bucătărie.
- Așezați plita în centrul decupajului. Verificați ca, garnitura să fie lipită de blat pe toate laturile, pentru a se asigura o etanșare eficientă de jur împrejurul plitei.
- Dacă la instalare constatați că garnitura nu este lipită de blatul de bucătărie în zona colțurilor, raza colțurilor ($\leq R4$) poate fi ajustată cu grijă, pentru a se potrivi.
- Dacă este instalată o suprafață optimizată pentru alimentarea cu aer, poziționați plita astfel încât ventilatoarele să fie deasupra decupajelor.
- Conectați plita la rețeaua de energie electrică.
- Verificați funcționarea plitei.

Instalarea plitei la nivel cu suprafața

Pregătiți blatul de lucru pentru instalarea la nivel cu suprafața

- Respectați distanțele de siguranță.
- Efectuați decupajul în blatul de bucătărie.
- Blaturi din lemn masiv/blaturi acoperite cu gresie:
Fixați șipcile de lemn de 5,5 mm sub muchia superioară a blatului.

Instalarea încastrată a plitei

Banda de etanșare asigură o poziționare fixă a plitei în decupaj, fără risc de alunecare. Spațiul liber dintre cadru și blat se reduce după un timp.

- Lipiți banda de etanșare furnizată sub muchia plitei. Marginea de îmbinare (începutul și capătul) a benzii de etanșare

șare nu trebuie să fie într-un colț. Aplicați puțin silicon de etanșare a rosturilor pe marginea rostului benzii de etanșare. Nu lipiți banda de etanșare sub tensiune.

 Daune din cauza conectării necorespunzătoare.

Modulele electronice ale plitei pot fi deteriorate în caz de scurtcircuit.

Conectarea plitei la rețeaua electrică trebuie efectuată de către un electrician.

- Conectați cablul de alimentare la aragaz conform schemei de conectare a plitei.
- Treceți cablul de alimentare al plitei în jos, prin decupajul blatului.

Rostul dintre suprafața vitroceramică și blat are o lățime de minimum 2 mm.

Rostul este necesar pentru etanșarea plitei.

- Așezați plita în decupaj și centrați-o.
- Dacă este instalată o suprafață optimizată pentru alimentarea cu aer, poziționați plita astfel încât ventilatoarele să fie deasupra decupajelor.
- Conectați plita la rețeaua de energie electrică.
- Verificați funcționarea plitei.
- Pe rostul dintre plită și blat pulverizați o substanță de etanșare pe bază de silicon adecvată și termorezistentă (minimum 160 °C).

Conexiune electrică

 Daune din cauza conectării necorespunzătoare.

Lucrările necorespunzătoare de instalare, întreținere sau reparație pot implica pericole considerabile pentru utilizator.

Miele nu își asumă nici o răspundere pentru pagubele rezultate în timpul unor lucrări neautorizate de instalare, întreținere sau reparare, sau produse ca urmare a legării neadecvate la sistemul de împământare (de ex. electrocutare).

Conectarea plitei la rețeaua electrică trebuie efectuată de către un electrician.

Electricianul trebuie să cunoască în amănunt și să respecte cu grijă normele locale și indicațiile suplimentare ale furnizorului local de electricitate.

După montare trebuie asigurată protecția la atingere a componentelor izolate din fabrică.

Putere totală

consultați plăcuța de date

Date de conectare

Datele de conectare necesare sunt indicate pe plăcuța de date. Aceste date trebuie să corespundă cu cele ale rețelei.

Posibilitățile de conectare sunt indicate în schema de conectare.

Înterupător de curent rezidual

Pentru o siguranță sporită, VDE (Uniunea Electrotehnicienilor din Germania) sau ÖVE (Uniunea Austriacă pentru Electrotehnică) recomandă conectarea

Instalarea

prealabilă a aparatului la un întrerupător de curent rezidual cu un curent de deconșare de 30 mA.

Separatoare electrice

Deconectarea de la rețea a plitei trebuie să se poată realiza prin separatoare electrice bipolare. Când elementul este oprit, trebuie să existe o distanță de contact de minimum 3 mm. Separatoarele electrice sunt elementele de protecție la supracurent și întrerupătoarele de protecție.

Deconectarea de la rețeaua electrică

 Pericol de electrocutare din cauza tensiunii de pe rețea.

Repornirea alimentării electrice în timpul lucrărilor de reparații și/sau întreținere poate provoca electrocutări.

După deconectare, asigurați rețeaua împotriva repornirii.

Dacă aparatul trebuie deconectat de la rețeaua electrică, în funcție de instalație, trebuie procedat în felul următor:

Siguranțe fuzibile

- Scoateți complet siguranțele fuzibile și cartușele de siguranță din clapetele cu filet.

Siguranțe automate cu filet

- Apăsați tasta de verificare (roșu), până când tasta din mijloc (negru) sare în afară.

Siguranțe automate

- (Întrerupătoare automate pentru protecția liniilor, minimum tip B sau C): treceți comutatorul de la 1 (pornit) la 0 (oprit).

Întrerupător de curent rezidual

- (Întrerupător de circuit): treceți întrerupătorul principal de la 1 (pornit) la 0 (oprit) sau apăsați tasta de verificare.

Cablu de alimentare

Plita trebuie conectată folosind un cablu de alimentare de tipul H 05 VV-F (izolație PVC) cu o secțiune transversală adecvată, în conformitate cu schema de conectare.

Posibilitățile de conectare sunt indicate în schema de conectare.

Vă rugăm să consultați plăcuța de date pentru tensiunea de conectare admisă pentru plita dvs. și valoarea de conectare aferentă.

Înlocuirea cablului de conectare la rețea

 Pericol de electrocutare din cauza tensiunii de pe rețea.

Conectarea necorespunzătoare poate provoca electrocutare.

Cablul de conectare la rețea trebuie înlocuit exclusiv de către un electrician calificat.

La înlocuirea cablului de conectare la rețea folosiți exclusiv un cablu tip H 05 VV-F (izolație PVC) cu o secțiune adecvată. Cablul de conectare este disponibil la producător sau la Serviciile pentru clienți.

Schemă de conectare

Nu toate opțiunile de conectare sunt permise la locul de instalare.

Respectați normele locale și indicațiile suplimentare ale furnizorului local de electricitate.

Sarcina maximă per conductor exterior conectat este de 3.650 W.

Plită cu

< 5 vase de gătit (≤ 7.400 W)

Conductoarele exterioare 1 și 2 sunt necesari pentru a conecta plita. La al 3-lea conductor exterior pot fi conectate aparate suplimentare.

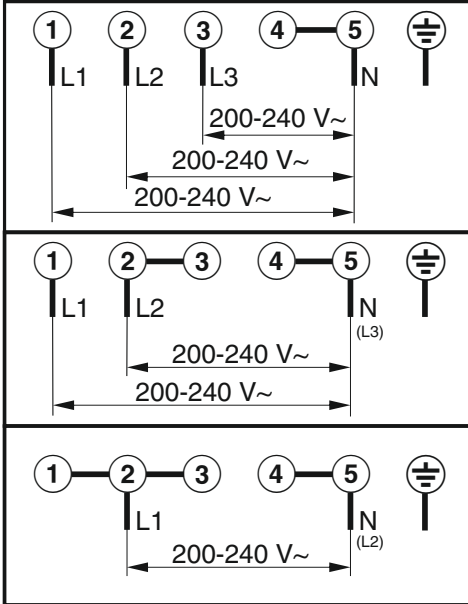

Plită cu

≥ 5 vase de gătit (> 7.400 W)

Toate cele 3 conductoare exterioare sunt necesare pentru a conecta plita. La conductoarele exterioare nu pot fi conectate aparate suplimentare.

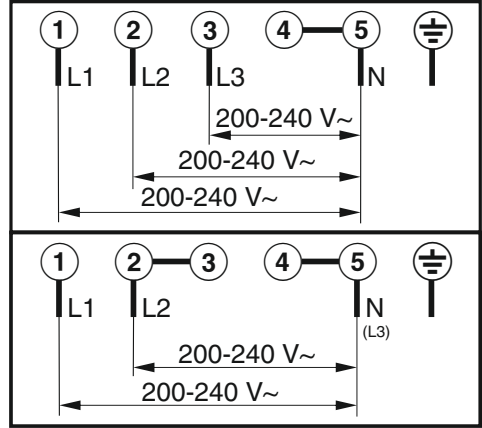

Mod de funcționare

Plita dumneavoastră

KM 8665 FR, KM 8665 FL

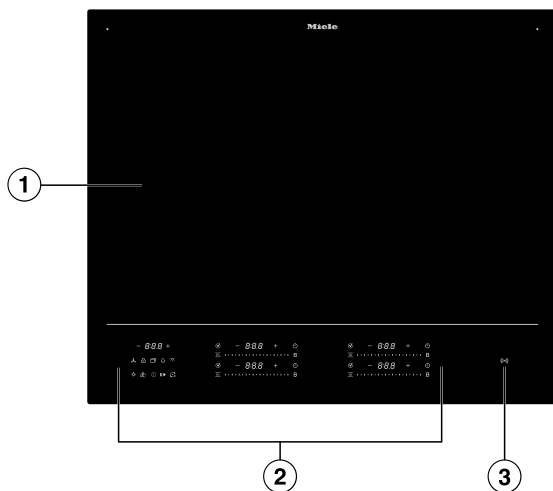

- ① Suprafață de gătit utilă pentru maximum 4 vase de gătit
- ② Elemente de comandă și afișare
- ③ Afișajul *Simbol NFC* (☞)

KM 8685 FR, KM 8685 FL, KM 8685 FL MattFinish



- ① Suprafață de gătit utilă pentru maximum 6 vase de gătit
- ② Elemente de comandă și afișare
- ③ Afișajul *Simbol NFC* ((☎))

Mod de funcționare

KM 8695 FR, KM 8695 FL, KM 8695 FL MattFinish

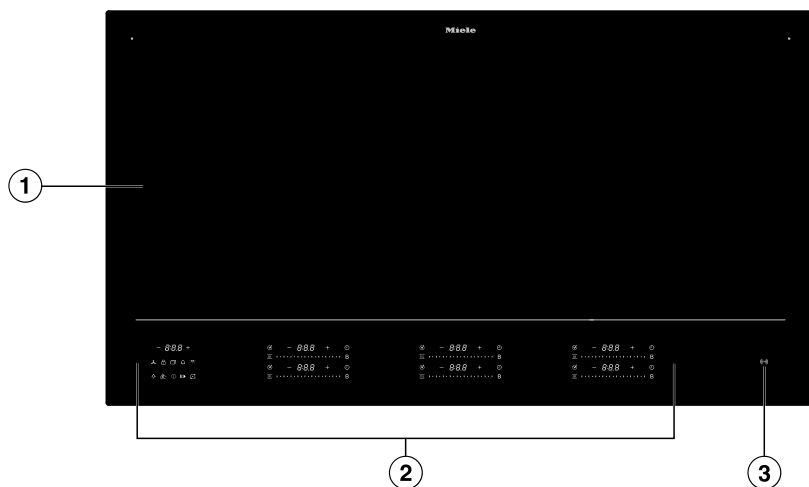





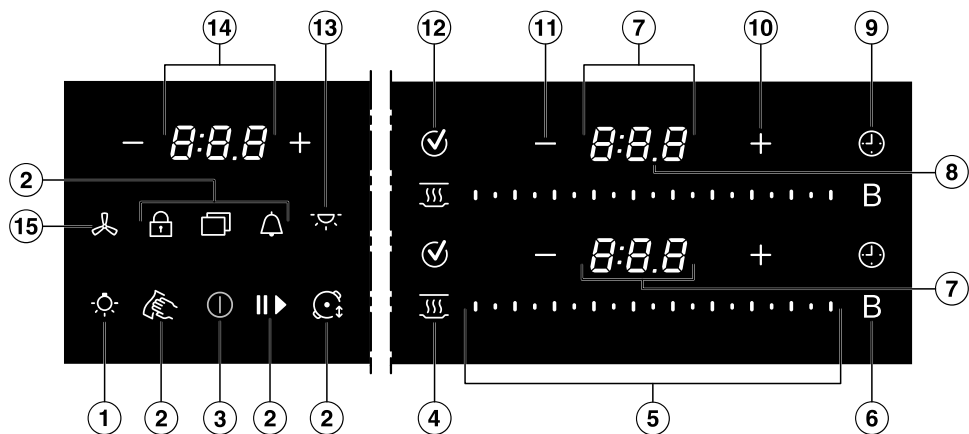











- ① Suprafață de gătit utilă pentru maximum 6 vase de gătit
- ② Elemente de comandă și afișare
- ③ Afișajul *Symbol NFC* (☞)

Elemente de comandă și afișare



- ① Tasta *Sistem de iluminare a plitei de la o hotă Miele* ☞ - opțional

- ② Tasta *Meniu*  pentru afișarea următoarelor taste
-  Tasta *Protecție la curățare* pentru blocarea elementelor de comandă și de afișare timp de 20 de secunde
 -  Tasta *Temporizator*, o alarmă pentru un proces independent de setările plitei
 -  Tasta *Stop&Go* pentru oprirea/pornirea unui proces de gătit în curs de desfășurare
 -  Tasta *Funcția Blocare comenzi/Blocare taste* pentru blocarea elementelor de comandă și de afișare
 -  Tasta *Mod profesional* pentru modificarea treptelor de putere în funcție de poziția vasului de gătit
- ③ Tasta *Pornire/Oprire* ①
- ④ Tasta *Menținere la cald* 
Pentru activarea/dezactivarea funcției speciale de menținere la cald
- ⑤ Slider
- Setarea treptelor de putere
 - Setarea timpilor pentru temporizator
- ⑥ Tasta *Booster B*
- ⑦ Afișajul vaselor de gătit
-  Vasele de gătit sunt pregătite pentru utilizare
 -  până la  Treaptă de putere
 -  9.0
 -  0:00–9:59 Timp
 - Indicator de căldură reziduală treapta 1
 - = Indicator de căldură reziduală treapta 2
 - ≡ Indicator de căldură reziduală treapta 3
 -  Asistență la utilizarea vaselor de gătit M Sense
 -  Vasele de gătit lipsesc sau sunt nepotrivite
 -  Booster
 -  Menținere la cald
- ⑧ Afișaj separator
Afișaj pentru trepte intermediare ale treptelor de putere
- ⑨ Tasta *Durață* pentru un proces de gătit ①
Oprește automat încălzirea vasului de gătit după o perioadă setată
Măsoară durata necesară pentru un proces de gătit

Mod de funcționare

- ⑩ Tasta *Plus* +
 - Pentru modificarea setărilor
 - Pentru ajustarea duratelor
- ⑪ Tasta *Minus* —
 - Pentru modificarea setărilor
 - Pentru ajustarea duratelor
- ⑫ Tasta *OK* ✓
- ⑬ Tasta *Iluminare ambientală pentru o hotă Miele* ☽ - opțional
- ⑭ Afișajul plitei
 - 0:00–9:59* Timp
 - LOC On/Off* Funcția Blocare comenzi/Blocare taste este activată/dezactivată
 - dE On/Off* Regimul demonstrativ este activat/dezactivat
 - UP* Este disponibilă o actualizare de software.
- ⑮ Tasta *Hotă* 🔌 - opțional
 - Pentru selectarea unei hote în vederea setării unei trepte de putere

Funcție de gestionare a consumului de energie

Impactul distribuției puterii

Cât timp funcția Booster este activă, celorlalte bobine de inducție li se ia o parte din putere. Când o bobină de inducție emite putere, acest lucru poate avea următoarele efecte:

- Funcția de încălzire sporită se va dezactiva.
- Treapta de putere va fi redusă.
- Încălzirea se va dezactiva.

Principiu de funcționare

Plită oprită

Atunci când plita este oprită, este vizibil doar simbolul imprimat pentru tasta ① *Pornire/Oprire*. Atunci când porniți plita, se aprind și alte taste.

Utilizare

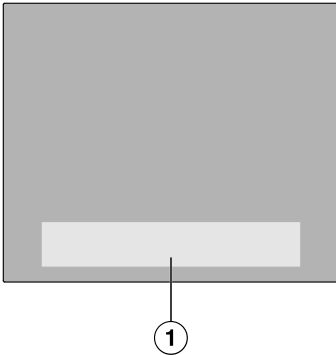

① Zona tastelor și indicatoarelor

Această plită vitroceramică este prevăzută cu taste care reacționează atunci când sunt atinse cu degetul.

La fiecare atingere a senzorilor, plita va emite un semnal sonor.

Din motive de siguranță, la pornire, tasta

① *Pornire/Oprire* trebuie atinsă pentru un timp mai îndelungat decât restul tastelor.

Conectarea la rețea

Plita este dotată cu un modul Wi-Fi integrat. Plita poate fi conectată la rețeaua dumneavoastră de acasă sau exclusiv la hota dumneavoastră Miele. Modulul Wi-Fi permite utilizarea aplicației Miele pe un dispozitiv mobil.

După prima conectare a plitei la rețeaua Wi-Fi, conexiunea va fi restabilită automat la fiecare repornire a plitei.

Asigurați-vă că în locul de instalare al plitei există o rețea Wi-Fi cu un semnal suficient de puternic.

Prin integrarea plitei în rețeaua dumneavoastră Wi-Fi consumul de energie crește inclusiv atunci când plita este oprită.

Caracteristici inteligente suplimentare disponibile prin intermediul aplicației Miele*

Prin intermediul aplicației Miele vă bucurați de acces la o varietate mare de opțiuni inteligente, precum:

- Obținerea informațiilor de stare
- Utilizarea funcțiilor suplimentare practice
- Instalați actualizările de software oferite periodic de Miele pentru a vă menține plita la cel mai înalt nivel de funcționare (acest lucru este posibil numai prin conexiunea Wi-Fi).

Mai multe detalii despre caracteristicile suplimentare inteligente sunt disponibile pe site-ul web Miele, în Apple App Store® sau în Google Play Store™.

Mod de funcționare

* Ofertă digitală suplimentară de la Miele & Cie. KG. Gama de funcții poate varia în funcție de model și țară. Trebuie să acceptați Termenele și condițiile generale și Politica de confidențialitate privind produsele și serviciile digitale Miele din aplicația Miele. Miele își rezervă dreptul de a modifica sau întreține în orice moment ofertele digitale.

Funcții speciale

Compatibilitate cu vasele de gătit M Sense

Plita este compatibilă cu vasele de gătit M Sense.

Vasele de gătit M Sense sunt dotate cu senzori. Acești senzori simplifică procesul de gătit.

Vasele de gătit M Sense sunt accesorii și se achiziționează separat. Acestea pot fi achiziționate din magazinul online Miele, de la centrele de asistență pentru clienți Miele sau de la distribuitorul local Miele.

Comanda unei hote

Con@ctivity 3.0

Con@ctivity 3.0 descrie comunicarea directă dintre plita dvs. și o hotă Miele. Comunicarea se realizează prin crearea de rețele. Con@ctivity 3.0 permite utilizarea automată a hotei în funcție de starea plitei dvs.

Versiunile Con@ctivity ale plitei și ale hotei trebuie să corespundă.

Pentru informații suplimentare, consultați instrucțiunile de utilizare și instalare ale hotei.

Recunoașterea permanentă a vasului de gătit

Atunci când așezați vase pe zona de gătit, Slider pentru vasele de gătit se activează automat.

Recunoașterea mărimii vasului

Mărima vasului de gătit este recunoscută pe un arzător. Producția de energie este adaptată la dimensiunea vasului.

Funcția Booster a plitei

Când activați funcția Booster, arzătoarele își sporesc treapta de putere, pentru a putea încălzi rapid cantități mari de alimente, de ex. atunci când fierbeți apă pentru paste.

Stop&Go

La activarea funcției Stop&Go, toate treptele de putere sunt reduse la 1. La dezactivare, se revine la ultima treaptă de putere setată.

Sfat: Utilizați funcția specială atunci când există riscul de fierbere excesivă.

Treptele de putere ale plitei

Puteți seta puterea la care vasul de gătit este încălzit în trepte de la 1 la 9.

Între treptele de putere există câte o etapă intermediară. Treptele intermediare permit o reglare mai precisă a puterii.

Dacă nu aveți nevoie de treptele intermediare, le puteți dezactiva prin intermediul setărilor.

Încălzire automată

Când funcția de încălzire automată este activată, arzătorul pornește automat la cea mai ridicată treaptă de putere (încălzire sporită), după care trece la treapta de putere (treapta de gătit continuă) pe care ați selectat-o.

Funcții de temporizare

Există 3 funcții de temporizare:

- Timer
- Durata unui proces de gătit
- Timpul scurs al unui proces de gătit

Puteți utiliza funcțiile simultan.

Timer

Puteți seta o alarmă pentru procesele independente de plită.

Durata unui proces de gătit

Puteți programa o durată de timp la finalul căreia arzătorul se va opri automat. Funcția poate fi folosită simultan pentru toate arzătoarele.

Timpul scurs al unui proces de gătit

Puteți măsura durata unui anumit proces de gătit.

Mod profesional

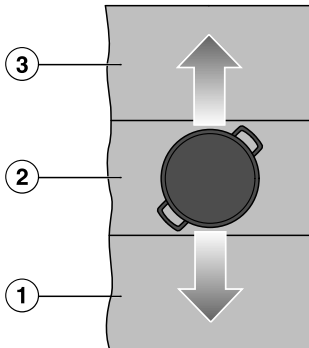

Ilustrație exemplificativă pentru vizualizarea conceptului.

- ① Vase de gătit cu treapta de putere 9
- ② Vase de gătit cu treapta de putere 5
- ③ Vase de gătit cu treapta de putere 2

În modul profesional, zona de gătit este împărțită în 3 zone de gătit orizontale. Fiecărei zone de gătit îi este atribuită o treaptă de putere.

Mutarea vasului de gătit în față ① și în spate ③ modifică treapta de putere la care acesta va fi încălzit.

Aveți posibilitatea de a modifica treptele de putere.

În funcție de lățimea plitei, pot fi încălzite în paralel mai multe sau mai puține vase de gătit.

Funcția Blocare comenzi

Dacă este activată funcția Blocare comenzi, plita nu poate fi pornită.

Blocarea tastelor

Blocarea tastelor este activată atunci când plita este pornită. Atunci când blocarea tastelor este activată, plita poate fi operată numai în anumite condiții.

Funcția Recall

Dacă plita a fost oprită din greșeală în timpul funcționării, cu această funcție specială puteți să restabiliți toate setările plitei.

Menținere la cald

Cu această funcție specială, felurile de mâncare pot fi păstrate calde imediat după preparare.

Funcția Protecție la ștergere

Puteți bloca tastele plitei timp de 20 de secunde, de exemplu, pentru a îndepărta depunerile de murdărie. ① *Pornire/Oprire* nu este blocat.

Setări

Puteți regla setările plitei pentru a se potrivi cerințelor dumneavoastră personale.

Mod de funcționare

Mod demonstrativ

Această funcție este concepută pentru distribuitorii care doresc să demonstreze funcționarea plitei fără a folosi elementele de încălzire.

Mod demonstrativ

În modul demonstrativ sunt simulate programe de gătit într-o buclă infinită. Succesiunea pașilor individuali se reia după 1 minut. Dacă atingeți o tastă sau dacă așezați pe plită un vas de gătit, se trece în modul demonstrativ.

Indicator de căldură reziduală

Dacă o zonă a suprafeței vitroceramice este fierbinte, după oprire se aprinde indicatorul de căldură reziduală.

Barele indicatorului de căldură reziduală se sting pe rând, pe măsură ce suprafața vitroceramică se răcește. Ultima bară se stinge atunci când suprafața vitroceramică poate fi atinsă fără nici un pericol.

Oprire de siguranță

Tastele sunt acoperite

Plita se va opri automat dacă una sau mai multe taste rămân acoperite mai mult de aproximativ 10 secunde, de exemplu, dacă mențineți degetul apăsat prea mult timp, dacă mâncarea a dat în foc sau dacă ați lăsat obiecte pe tastă. Pe Afișajul plitei clipește scurt \mathcal{L} și este emis un semnal sonor.

Dacă îndepărtați obiectele și/sau depunerile de murdărie sunt îndepărtate, \mathcal{L} se aprinde, iar plita este din nou gata de funcționare.

Durata de funcționare este prea lungă

Oprirea de siguranță este declanșată automat atunci când o zonă de gătit este încălzită pentru o perioadă neobișnuit

de lungă. Această perioadă depinde de treapta de putere selectată. Dacă perioada a fost depășită, încălzirea se oprește și apare indicatorul de căldură reziduală. Puteți seta o treaptă de putere în modul obișnuit.

Puteți regla oprirea de siguranță schimbând treapta de siguranță.

Funcție specială/ Treaptă de putere	Durată maximă de funcționare [Std:min]		
	Treaptă de siguranță		
	0 ¹	1	2
Menținere la cald	2:00	2:00	2:00
1.0	10:00	8:00	5:00
1.5	10:00	7:00	4:00
2.0/2.5	5:00	4:00	3:00
3.0/3.5	5:00	3:30	2:00
4.0/4.5	4:00	2:00	1:30
5.0/5.5	4:00	1:30	1:00
6.0/6.5	4:00	1:00	00:30
7.0/7.5	4:00	00:42	00:24
8.0	4:00	00:30	00:20
8.5	4:00	00:30	00:18
9.0	1:00	00:24	00:10
Asistență cu vase de gătit M Sense - niciun program activ	12:00	12:00	12:00
Asistență cu vase de gătit M Sense - program activ	12:00	3:00	1:00

¹ Setare implicită

Protecție la supraîncălzire

Pentru a preveni deteriorarea plitei din cauza temperaturilor excesive, protecția la supraîncălzire inițiază una dintre următoarele măsuri:

Măsuri de protecție împotriva supraîncălzirii

- Funcția Booster activată este întreruptă.
- Treapta de putere setată va fi redusă.
- Încălzirea se oprește automat. Pe Afișajul plitei, *Err* și *044* clipește alternativ.
- Toate zonele de gătit se opresc.

Cauzele declanșării protecției la supraîncălzire

Protecția la supraîncălzire se poate declanșa în următoarele situații:

- Vasul de gătit este încălzit fără conținut.
- Grăsimea sau uleiul sunt încălzite la o treaptă de putere ridicată.
- Zona de sub plită este ventilată insuficient.
- O zonă fierbinte este repornită după o pană de curent.

Identificatorul modelului și numărul de serie

Plita poate afișa identificatorul modelului și numărul de serie.

Versiune de software

Plită dumneavoastră poate afișa versiunea de software instalată.

Actualizare de software

Pentru a primi actualizări, trebuie finalizată cu succes o conectare la rețeaua de acasă.

Mod de funcționare

Imediat ce o nouă actualizare este disponibilă, pe Afișajul plitei apare pe afișaj.

Actualizări pe care le puteți:

- efectuare imediată
- amâna și efectua ulterior
- dezactivare permanentă

Puteți utiliza plită în mod normal, chiar dacă nu instalați o anumită actualizare sau dacă o instalați ulterior. Miele recomandă instalarea actualizărilor cât mai curând posibil.

Accesorii opționale

În magazinul online Miele Webshop, de la serviciile pentru clienți Miele sau de la distribuitorul Miele, puteți obține produse special concepute pentru plita dumneavoastră, cum ar fi vase de gătit și detergenți.

Puteți accesa magazinul online Miele Webshop prin intermediul următorului cod QR:



Despachetați plita

- Lipiți plăcuța de date furnizată împreună cu această documentație în spațiul liber de la secțiunea „Servicii pentru clienți” din acest manual.
- Îndepărtați toate foliile de protecție și autocolantele aplicate.

Curățați plita înainte de prima utilizare

- Ștergeți plita cu o cârpă umedă înainte de a o folosi pentru prima dată.
- Uscați plita.

Prima punere în funcțiune a plitei

Piese metalice sunt prevăzute cu un produs pentru îngrijire. De aceea, la prima utilizare a plitei, acestea vor degaja un miros slab și eventual vapori. Și prin încălzirea bobinelor de inducție se degajă miros în primele ore de funcționare. Cu fiecare utilizare, mirosul se reduce și în cele din urmă dispare complet.

Mirosul și eventual aburul nu indică o eroare de conectare sau un defect al aparatului și nu sunt periculoase pentru sănătate.

Conectare la rețea

Puteți conecta plita:

- la rețeaua de acasă și la un dispozitiv mobil
- direct cu o hotă Miele

Puteți comanda hota prin intermediul ambelor tipuri de rețea.

Prin interconectarea cu dispozitivul mobil puteți utiliza funcții suplimentare. Pentru mai multe informații, consultați secțiunea "Rețele" din capitolul "Noțiuni introductive".

Cerințe privind interconectarea cu rețeaua de acasă

Țineți cont de următoarele condiții preliminare pentru conectarea la rețea:

1. La locul de instalare este disponibilă o rețea locală.
Parola Wi-Fi este la îndemână.
2. Aplicația Miele este disponibilă pe un dispozitiv mobil.
3. Aveți un cont de utilizator în aplicația Miele.
4. Nu există o conexiune WiFi directă între plită și hota Miele.

Există 2 modalități de conectare a plitei la rețeaua de acasă prin:

- NFC
- Scan & Connect

Ambele opțiuni oferă același rezultat.

Utilizarea funcției NFC

La primele 20 de porniri ale plitei, afișajul (☞) *Simbol NFC* este activat automat. La cea de-a 21-a pornire a plitei, indicatorul (☞) *Simbol NFC* trebuie activat manual.

Funcția NFC de pe dispozitivul dumneavoastră mobil este activată.

- Porniți plita.
- Deplasați ușor dispozitivul mobil peste simbolul NFC, la o distanță de ≤ 1 cm față de afișajul (☞) *Simbol NFC*.

Dacă ați instalat aplicația Miele și aveți un cont de utilizator, veți fi direcționat direct la procesul de conectare.

Dacă nu ați instalat încă aplicația Miele, veți fi direcționat către Apple App Store® sau Google Play Store™.

Punerea în funcțiune

- Instalați aplicația Miele și configurați un cont de utilizator.
- Deplasați ușor dispozitivul mobil peste simbolul NFC, la o distanță de >1 cm față de afișajul (📶) *Simbol NFC*.

Aplicația Miele vă ghidează pe parcursul procesului de configurare.

Sfat: Dacă nu puteți găsi afișajul (📶) *Simbol NFC* pe plită, afișați identificatorul modelului, de exemplu. Apoi afișajul (📶) *Simbol NFC* se va aprinde.

Efectuarea procedurii Scan & Connect



- Scanați codul QR.

Dacă ați instalat aplicația Miele și aveți un cont de utilizator, veți fi direcționat direct în rețea.

Dacă nu ați instalat încă aplicația Miele, veți fi direcționat către Apple App Store® sau Google Play Store™.

- Instalați aplicația Miele și configurați un cont de utilizator.
- Scanați din nou codul QR.

Aplicația Miele vă ghidează pe parcursul procesului de configurare.

Cerințe privind interconectarea directă cu hota Miele

Țineți cont de următoarele condiții preliminare pentru conectarea în rețea:

1. Hota Miele are o funcție Con@ctivity 3.0.
2. Plita nu este conectată la rețeaua de acasă.

Conectarea plitei cu hota Miele

Puteți găsi informațiile necesare pentru conectarea hotei în instrucțiunile de utilizare și montaj asociate.

- Începeți configurarea conexiunii la hotă.
- Porniți plita.

În cazul în care conexiunea a reușit, pe afișajul Afișajul plitei apare codul *C:D2*. În cazul în care conexiunea nu a putut fi realizată, pe afișajul Afișajul plitei apare codul *C:D1*. Uurmați din nou pașii de mai sus.

Funcția Con@ctivity 3.0 este activată.

Resetarea setărilor

- Resetați setările dacă treceți de la o opțiune de rețea la o altă opțiune de rețea.
- Resetați setările înainte de a elimina plita ca deșeu, înainte de a o vinde sau înainte de a o pune în funcțiune dacă aceasta a fost procurată de la un alt proprietar. Doar astfel vă puteți asigura să ați șters toate datele cu caracter personal și că posesorul anterior nu va mai avea acces la plită.

La înlocuirea routerului nu este necesară resetarea.

- Oprii plita.
- Atingeți ⓘ *Pornire/Oprire* timp de aproximativ 6 secunde. Secundele se derulează pe Afișajul plitei.

Pe Afișajul plitei apare *P*.

Pe Afișajele vaselor de gătit apar următoarele:

- 9 și un număr indică parametrul rapid selectat
- în funcție de model:
 - £ și un număr indică codul parametru-
lui rapid selectat

Celelalte taste se aprind.

Indicatorul (☞) *Simbol NFC* se aprinde puternic.

- Atingeți în mod repetat + *Plus* sau Slider din dreapta sus a Afișajul plitei până când Afișajul vaselor de gătit corespunzător afișează: 909
- Atingeți ✓ *OK*.
- Atingeți în mod repetat + *Plus* sau Slider din dreapta jos a Afișajul plitei până când Afișajul vaselor de gătit corespunzător afișează: £01
- Atingeți *OK* din partea dreaptă de jos, de lângă Afișajul plitei ✓.

Setările Wi-Fi sunt resetate. Afișajele vaselor de gătit prezintă £01.

Operarea

Instrucțiuni de siguranță pentru operare

⚠ Pericol de incendiu din cauza alimentelor supraîncălzite.

Alimentele nesupravegheate se pot supraîncălzi și se pot aprinde.

Nu lăsați plita nesupravegheată în timpul utilizării.

⚠ Pericol de arsuri ca urmare a suprafeței vitroceramice fierbinți.

După finalizarea procesului de gătit, suprafața vitroceramică este fierbinte.

Nu atingeți suprafața vitroceramică atât timp cât indicatorii de căldură reziduală sunt încă aprinși.

⚠ Pericol de arsuri la obiectele fierbinți.

Atunci când plita este pornită intenționat sau accidental sau dacă emană căldură reziduală, există pericolul ca eventualele obiecte metalice lăsate pe plită să se încingă.

Nu utilizați plita ca suprafață de depozitare a obiectelor.

După utilizare, opriți plita de la tasta ⏻.

⚠ Vasele de gătit încălzite așezate pe taste și indicatoare pot cauza avaria componentelor electronice de sub acestea.

Tastele nu reacționează. Au loc comenzi neintenționate. Plita se oprește automat.

Nu așezați vase de gătit încălzite pe taste și pe indicatoare.

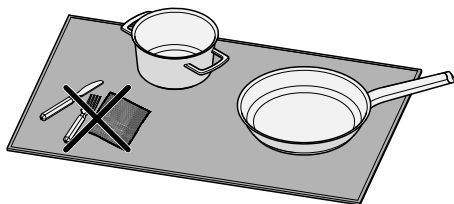

⚠ Obiectele de lângă vasele de gătit nu pot fi deosebite de vasele de gătit de către plită.

Obiectele sunt, de asemenea, încălzite. Atingerea obiectelor încălzite poate provoca arsuri.

Nu așezați niciun obiect pe plită. Așezați vasele de gătit numai pe plită.

► Nu folosiți niciodată funcția Booster pentru a încălzi cratițe cu strat antiaderent cu.

Pornirea plitei

■ Atingeți ⏻ *Pornire/Oprire*.

Celelalte taste se aprind.

Dacă nu efectuați alte setări, plita se va opri automat după câteva secunde, din motive de siguranță.

Oprirea plitei/vasului de gătit

Oprirea plitei

- Pentru a opri plita și, astfel, toate vasele de gătit, atingeți  *Pornire/Oprire*.

Oprirea vaselor de gătit

- Pe Slider corespunzător atingeți poziția .

Poziționarea vaselor de gătit

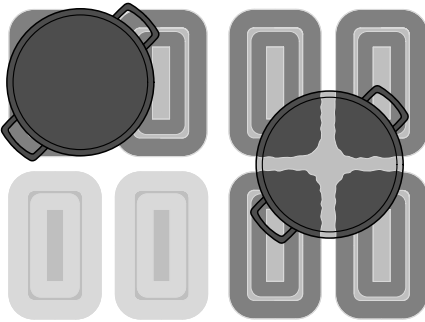
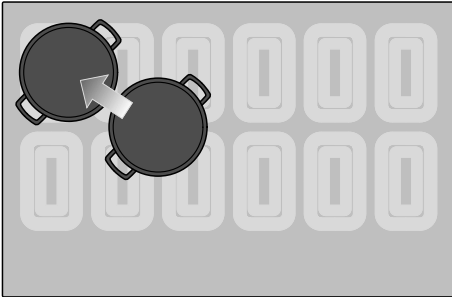

Ilustrație exemplificativă pentru vizualizarea conceptului.

Puteți poziționa vasul de gătit în orice loc doriți, pe suprafața de gătit utilă.

Bobinele de inducție sunt amplasate sub întreaga suprafață de gătit. Bobinele de inducție încălzesc vasele de gătit.

Bobinele de inducție sunt activate imediat ce vasele de gătit acoperă o anumită zonă a bobinelor de inducție. Dacă rezultatul de preparare sau de prăjire nu este satisfăcător, puteți repositiona vasul de gătit astfel încât să fie încălzită o suprafață mai mare a bazei.

O poziție favorabilă este, de exemplu, într-un colț al suprafeței de gătit.

Numărul și dimensiunea vaselor de gătit

- Cu modelele KM 8665 FR, KM 8665 FL pot fi utilizate simultan maximum 4 vase de gătit (inclusiv maximum 4 M Sense vase de gătit).
- Cu modelele KM 8685 FR, KM 8685 FL, KM 8685 FL MattFinish, KM 8695 FR, KM 8695 FL, KM 8695 FL MattFinish pot fi utilizate simultan maximum 6 vase de gătit (inclusiv maximum 4 M Sense vase de gătit).

În funcție de poziție, vasele de gătit cu un diametru al bazei de 100–145 mm nu sunt recunoscute pe toate pozițiile. Aceste vase de gătit sunt prea mici pentru a garanta o capacitate suficientă de cel puțin o bobină de inducție în fiecare poziție.

Vasele de gătit cu un diametru al bazei < 100 mm nu mai sunt recunoscute și nu pot fi utilizate.

- Dacă utilizați simultan mai multe vase de gătit, poziționați-le la distanță cât mai mare unul de altul. Astfel, sistemul de inducție poate recunoaște mai precis vasele de gătit.
- Așezați vasele de gătit succesiv, nu simultan.

Atunci când mutați un vas de gătit, Slider corespunzător se aprinde. Treapta de putere setată va fi „preluată“.

Operarea

Sfat: Vă recomandăm ca mai întâi să porniți plita, iar apoi să așezați vasul de gătit pe aceasta. Astfel, sistemul de inducție va recunoaște mai rapid vasul de gătit.

Treptele de putere ale plitei

Setarea treptei de putere pentru un vas de gătit

Din fabricație este activată recunoașterea permanentă a vasului de gătit. Când plita este pornită și așezați un vas pe o zonă de gătit, Afișajul vaselor de gătit se aprinde puternic.

- Așezați vasele de gătit în poziția dorită pe plită.

Afișajul vaselor de gătit corespunzător se aprinde puternic.

- Glisați spre dreapta sau spre stânga pe Slider corespunzător până când Afișajul vaselor de gătit corespunzător afișează treapta de putere dorită.

Treapta de putere este indicată pe Afișajul vaselor de gătit corespunzător.

Setarea treptei de putere – fără trepte intermediare

Din fabricație este activată recunoașterea permanentă a vasului de gătit. Când plita este pornită și așezați un vas pe o zonă de gătit, Afișajul vaselor de gătit se aprinde puternic.

Intervalul de setare pentru treptele de putere fără trepte intermediare este selectat din setări.

- Așezați vasele de gătit în poziția dorită pe plită.

Afișajul vaselor de gătit corespunzător se aprinde puternic.

- Glisați spre dreapta sau spre stânga pe Slider corespunzător până când Afișajul vaselor de gătit corespunzător afișează treapta de putere dorită.

Treapta de putere este indicată pe Afișajul vaselor de gătit corespunzător.

Modificarea treptei de putere pentru un vas de gătit

- Atingeți poziția corespunzătoare treptei de putere dorite pe Slider corespunzător.

Booster

Activarea funcției Booster

Funcția specială Booster nu poate fi utilizată cu Vase de gătit M Sense activate. Dacă funcția Booster este activă, setarea arzătorului conectat se poate modifica.

KM 8665 FR, KM 8665 FL:

Puteți utiliza funcția Booster simultan la cel mult 2 vase de gătit: 1 dată pe jumătatea din partea dreaptă a plitei și 1 dată pe jumătatea din partea stângă.

KM 8685 FR, KM 8685 FL,
KM 8685 FL MattFinish, KM 8695 FR,
KM 8695 FL, KM 8695 FL MattFinish:

Puteți utiliza funcția Booster simultan la cel mult 3 vase de gătit: 1 dată pe jumătatea din partea dreaptă a plitei, 1 dată pe mijloc și 1 dată pe jumătatea din partea stângă.

Funcția Booster este activă cel mult 15 minute.

- Așezați vasele de gătit în poziția dorită pe plită.
- Setări o treaptă de putere.
- Atingeți tasta Booster B.

Tasta Vase de gătit indică *b*.

Dezactivarea funcției Booster

■ Atingeți B *Booster*.

sau

■ Seteți altă treaptă de putere.

Dacă dezactivați funcția Booster sau la încheierea duratei de desfășurare a funcției Booster și

- nu a fost setat nicio treaptă de putere înainte de activarea funcției Booster, sistemul revine automat la treapta de putere 9.
- dacă a fost setată o treaptă de putere înainte de activarea funcției Booster, treapta de putere selectată anterior este resetată.

Activarea/Dezactivarea funcției Stop&Go

Această funcție nu funcționează cu vasele de gătit M Sense.

Toate funcțiile de temporizare, timpii de utilizare a funcției Booster și timpii de fierbere continuă să se desfășoare. Setările temporizatorului nu pot fi modificate. Plita poate fi doar oprită.

În cazul vaselor de gătit M Sense, funcția specială Stop&Go este activă timp de 3 minute.

Dacă funcția specială nu este dezactivată în interval de 1 oră, plita se oprește.

■ Atingeți  *Menu*.

■ Atingeți II ► *Stop&Go*.

Elementele de încălzire active ale vaselor de gătit sunt reduse de la treapta de putere setată la treapta de putere 1.0 sau comutate din nou.

Vasele de gătit cu funcție automată de păstrare la cald nu sunt modificate.

Încălzire automată

Timpul de încălzire depinde de setarea de gătire continuă selectată:

Treaptă de gătire continuă	Timp de încălzire [min:sek] ¹
1.0	aproximativ 00:15
1.5	aproximativ 00:15
2.0	aproximativ 00:15
2.5	aproximativ 00:15
3.0	aproximativ 00:25
3.5	aproximativ 00:25
4.0	aproximativ 00:50
4.5	aproximativ 00:50
5.0	aproximativ 2:00
5.5	aproximativ 5:50
6.0	aproximativ 5:50
6.5	aproximativ 2:50
7.0	aproximativ 2:50
7.5	aproximativ 2:50
8.0	aproximativ 2:50
8.5	aproximativ 2:50
9.0	—

¹ Dacă vasul de gătit este ridicat temporar de pe plită în timpul fierberii, timpul de fierbere va fi prelungit cu durata absenței vasului de pe plită.

Activarea încălzirii automate

Această funcție nu funcționează cu vasele de gătit M Sense.

Operarea

În timpul fierberii nu pot fi setate niciun fel de funcții de temporizare. O afișare existentă a timpului scurs este anulată.

- Pe Slider atingeți treapta de gătire continuă dorită (timp de aproximativ 3 secunde), până când este emis un semnal sonor.

Treapta de putere pulsează în timp ce impulsul de fierbere (treapta de putere 9) este în funcțiune.

Dezactivarea încălzirii automate

- Setezi o altă treaptă de putere.

sau

- Setezi din nou aceeași treaptă de putere.

Funcții de temporizare

Există 3 funcții de temporizare:

- Timer
- Durata unui proces de gătit
- Timpul scurs al unui proces de gătit

Puteți utiliza funcțiile simultan.

Programarea temporizatorului

- Atingeți  *Meniu*.

- Atingeți  *Temporizator*.

Afișajul plitei se aprinde puternic.

 *Temporizator* se aprinde puternic și pulsează. Celelalte taste și indicatoare se aprind slab.

- Setezi timpul dorit pentru temporizat.

Temporizatorul pornește dacă atingeți  *Temporizator* sau așteptați 5 secunde.

Cu 10 secunde înainte de sfârșitul unui interval de timp,  *Temporizator* începe să clipească.

Modificarea temporizatorului

- Atingeți  *Temporizator*.

Afișajul plitei se aprinde puternic.

 *Temporizator* se aprinde puternic și pulsează. Celelalte taste și indicatoare se aprind slab.

- Setezi timpul dorit pentru temporizat.

Temporizatorul pornește dacă atingeți  *Temporizator* sau așteptați 5 secunde.

Ștergerea temporizatorului

- Atingeți  *Temporizator* până când timpul setat nu mai este afișat pe Afișajul plitei.

sau

- Setezi temporizatorul la valoarea *0:00*.

Setarea duratei

Puteți seta un interval de timp de la 1 minut (*0:01*) până la 9 ore și 59 de minute (*9:59*).

Tempii de până la 59 de minute se introduc în minute (*00:59*), iar tempii de peste 60 de minute se introduc în ore și minute.

Timpul este introdus folosind Slider corespunzător și poate fi ajustat folosind **+** *Plus* corespunzător și **-** *Minus* corespunzător.

- Glisați cursorul la stânga sau la dreapta până când timpul dorit este afișat pe Afișajul vaselor de gătit.

Exemplu:

59 minute = *00:59* ore,

80 minute = *1:20* ore

Setarea duratei unui proces de gătit

Când se atinge durata maximă de funcționare, încălzirea unui vas de gătit este oprită. Indiferent de durata setată.

Se setează un nivel de putere pentru vasele de gătit dorite.

- Atingeți scurt (< 1,5 secunde) ⊖ *Durată* de lângă Afișajul vaselor de gătit corespunzător.

Afișajul vaselor de gătit corespunzător se aprinde puternic, iar ⊖ *Durată* pulsează. Celelalte taste și indicatoare se aprind slab.

- Setăți durata dorită.

Dacă atingeți ⊖ *Durată* sau așteptați 5 secunde, contorizarea duratei începe.

Durata unui proces de gătit scade, iar ⊖ *Durată* se aprinde static.

Cu 10 secunde înainte de sfârșitul unui interval de timp, ⊖ *Durată* corespunzător începe să clipească.

Modificarea duratei unui proces de gătit

- Atingeți scurt (< 1,5 secunde) ⊖ *Durată* pentru vasul de gătit dorit.

Afișajul vaselor de gătit corespunzător se aprinde puternic, iar ⊖ *Durată* pulsează. Celelalte taste și indicatoare se aprind slab.

- Setăți durata dorită.

Dacă atingeți ⊖ *Durată* sau așteptați 5 secunde, contorizarea duratei începe.

Durata unui proces de gătit scade, iar ⊖ *Durată* se aprinde static.

Ștergerea duratei unui proces de gătit

- Atingeți ⊖ *Durată* pentru vasul de gătit dorit până când pe Afișajul vaselor de gătit apare 0:00.

sau

- Atingeți ⊖ *Durată* de pe vasul de gătit.

Afișajul vaselor de gătit corespunzător se aprinde puternic. Celelalte taste și indicatoare se aprind slab.

- Pe Slider atingeți poziția corespunzătoare 0.

Setarea unei durate pentru alte procese de gătit

- Pentru a seta durata unui alt proces de gătit, procedați așa cum este descris în secțiunea "Setarea duratei unui proces de gătit" din capitolul "Funcționare".

Pornirea contorizării timpului scurs al unui proces de gătit

- Se setează un nivel de putere pentru vasele de gătit dorite.
- Nu poate fi setată nicio durată pentru vasele de gătit.

- Atingeți și mențineți apăsat (> 1,5 secunde) ⊖ *Durată* de lângă Afișajul vaselor de gătit corespunzător.

Pe Afișajul vaselor de gătit apare timpul scurs de la activare.

Încheierea contorizării timpului scurs al unui proces de gătit

- Atingeți ⊖ *Durată* pentru vasul de gătit dorit până când pe Afișajul vaselor de gătit corespunzător apare 0:00.

Operarea

Pornirea contorizării timpului scurs pentru alte procese de gătit

- Pentru a seta un timp scurs pentru alte procese de gătit, procedați conform descrierii din secțiunea "Pornirea contorizării timpului scurs al unui proces de gătit" din capitolul "Funcționare".

Modificarea afișării nivelurilor de putere și funcției de temporizare

- Atingeți Afișajul vaselor de gătit dorit pentru a comuta între afișarea funcției de temporizare și afișarea treptei de putere pentru un vas de gătit.

Mod profesional

Activarea modului profesional

Funcția specială Mod profesional nu poate fi utilizată cu vase de gătit M Sense.

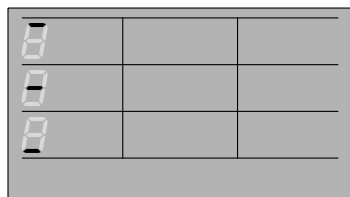

Zone de gătit în modul profesional pentru o plită > 60 cm, liniile orizontale corespund zonelor de gătit

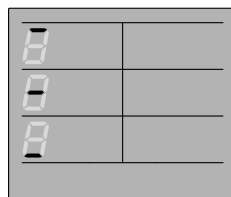

Zone de gătit în modul profesional pentru o plită ≤ 60 cm, liniile orizontale corespund zonelor de gătit

În modul profesional, puteți așeza un vas de gătit pe plită. Adică pe o plită:

- > 60 cm puteți așeza în total 3 vase de gătit
- ≤ 60 cm puteți așeza în total 2 vase de gătit

Setarea din fabrică (E00) sau ≥ E04 (3.680 W) trebuie setată în setările de la P21 Powermanagement.

Pe plită nu trebuie să existe niciun vas de gătit.

- Atingeți Meniu.
- Atingeți Mod profesional.
- Așezați pe plită un vas de gătit adecvat pentru inducție.

Temporizator se aprinde.

Menținere la cald se aprinde.



Slider se aprinde.

Afișajul vaselor de gătit afișează:

- o linie orizontală care indică zona pe care este poziționat vasul de gătit
- treapta de putere a zonei pe care este așezat vasul de gătit

Modificarea nivelurilor de putere pentru zonele cu plită în modul profesional

- Direcția de schimbare a vaselor de gătit este setată din fabrică de la față spre spate. Aceasta înseamnă că cel mai mare nivel de putere se află în față, iar cel mai mic nivel de putere se află în spate.
 - Puteți modifica permanent direcția de schimbare prin **P23** Modul profesional al direcției de schimbare, astfel încât să corespundă obiceiurilor dumneavoastră de utilizare.
 - Funcția specială de menținere la cald și toate treptele de putere pot fi setate pentru zone. Funcția specială Booster nu poate fi setată.
 - În funcție de direcția de deplasare, nivelurile de putere ale zonelor succesive nu trebuie depășite sausuperior sau inferior.
- Așezați vasul de gătit în zona a cărei trepte de putere doriți să o modificați.

Zona plitei	Simbolul zonei plitei	Treapta de putere setată din fabricație	Cea mai mare treaptă de putere posibilă ¹	Cea mai mică treaptă de putere posibilă ¹
Față		9	9	> Centrul plitei
Centru		5	< Zona frontală a plitei	> Zona frontală a plitei
Spate		2	< Centrul plitei	Funcție specială de menținere la cald

¹ Cu o direcție de schimbare din față în spate (setare din fabricație). Dacă direcția de deplasare este inversată, conținutul fantelor trebuie să fie schimbat.

- Utilizați tasta Slider pentru a seta treapta de putere în funcție de opțiunile din tabel.

Dezactivarea modului profesional

- Atingeți  *Mod profesional*.

Funcția Blocare comenzi

Activarea funcției Blocare comenzi

Funcția Blocare comenzi nu are niciun efect asupra vaselor de gătit M Sense.

Operarea

Toate tastele sunt blocate. Un temporizator setat continuă să funcționeze.

- Plita este pornită.
- Toate zonele de gătit sunt oprite.

■ Atingeți  *Meniu*.

■ Atingeți  *Funcția Blocare comenzi* timp de 6 secunde.

Pe Afișajul plitei se derulează numărătorele inversă a secundelor. După expirare, apar alternativ Afișajul plitei *LDC* și *On*. Funcția Blocare comenzi este activată.

Dacă este atinsă o tastă necorespunzătoare în timp ce funcția Blocare comenzi este activată, pe Afișajul plitei apar alternativ, timp de câteva secunde, *LDC* și *On*. Este activat un semnal sonor.

Setările pot fi ajustate astfel încât funcția Blocare comenzi să fie activată automat la 5 minute după oprirea plitei.

Dezactivarea funcției Blocare comenzi

■ Atingeți  *Funcția Blocare comenzi* timp de 6 secunde.

Pe Afișajul plitei se derulează numărătorele inversă a secundelor. După expirare, pe Afișajul plitei apar alternativ *LDC* și *OFF*. Funcția Blocare comenzi este dezactivată.

Blocarea tastelor

Activarea funcției Blocare taste

Această funcție nu funcționează cu vasele de gătit M Sense.

Dacă funcția Blocare taste este activată, pot fi efectuate numai următoarele acțiuni:

- Elementele de încălzire pentru plită și plita pot fi doar oprite.
- Un temporizator setat poate fi modificat.

Cel puțin un element de încălzire pentru un vas de gătit este pornit.

■ Atingeți  *Meniu*.

■ Atingeți  *Blocare taste* timp de 6 secunde.

Pe Afișajul plitei se derulează numărătorele inversă a secundelor. După expirare, apar alternativ Afișajul plitei *LDC* și *On*. Blocarea tastelor este activată.

Dacă este atinsă o tastă necorespunzătoare în timp ce funcția Blocare taste este activată, pe Afișajul plitei apar alternativ *LDC* și *On* timp de câteva secunde. Este activat un semnal sonor.

Dezactivarea blocării tastelor

■ Atingeți  *Blocare taste* timp de 6 secunde.

Pe Afișajul plitei se derulează numărătorele inversă a secundelor. După expirare, pe Afișajul plitei apar alternativ *LDC* și *OFF*. Blocarea tastelor este dezactivată.

Funcția Recall

Activarea funcției Recall

Această funcție nu funcționează cu vasele de gătit M Sense.

Plita trebuie repornită în decursul a 10 secunde de la oprire.

■ Reporniți plita.

- Imediat după pornire, atingeți  OK care clipește.

Toate setările vor fi restabilete.

Respingerea funcției Recall



- Reporniți plita.
- Imediat după pornire, atingeți unul dintre indicatoarele care **NU** clipeșc Afișajele vaselor de gătit.

Noua setare este perluată; toate celelalte setări sunt eliminate.

Protecție la ștergere

Activarea funcției Protecție la ștergere

Această funcție nu funcționează cu vasele de gătit M Sense.

- Atingeți  *Meniu*.
- Atingeți  *Protecție la curățare*.

Timpul de activare a funcției Protecție la ștergere este contorizat pe Afișajul plitei.

Dezactivarea funcției Protecție la ștergere

- Atingeți în mod repetat  *Protecție la curățare* până când Afișajul plitei se stinge.

Utilizarea vaselor de gătit M Sense

Utilizarea vaselor de gătit M Sense este descrisă în instrucțiunile de utilizare și asamblare asociate.

Cu casele de gătit M Sense puteți utiliza toate funcțiile speciale ale plitei, cu excepția cazului în care în instrucțiunile privind utilizarea și instalarea este specificat altceva.

Setările plitei au prioritate față de setările vaselor de gătit și pot dezactiva comenzile vaselor de gătit.

Vase de gătit M Sense: Activarea funcțiilor speciale ale plitei

- Activați un program pe vasul de gătit.
- Activați funcțiile speciale de pe plită.

Afișajul vaselor de gătit corespunzător de pe plită este indică funcțiile speciale pe afișajul aferent. *P* este afișat alternativ cu afișajul asistenței oferite de vasele de gătit M Sense.

Vase de gătit M Sense: Dezactivarea funcțiilor speciale ale plitei

- Dezactivați funcția specială a plitei.

Asistența oferită de vasele de gătit M Sense este încheiată. Plită se comportă în conformitate cu ultimele setări.

Încheierea funcției de asistență cu vase de gătit M Sense

Vă recomandăm să utilizați întotdeauna vasele de gătit M Sense în modul Asistență.

- Oprii vasul de gătit M Sense.

Datele plitei

Afișarea identificatorului modelului/ numărului de serie

Pe plită nu trebuie să existe niciun vas de gătit.

- Oprii plita.
- Atingeți  *Pornire/Oprire* timp de aproximativ 6 secunde. Secundele se derulează pe Afișajul plitei.

Pe Afișajul plitei apare *P*.

Operarea

Pe Afișajele vaselor de gătit apar următoarele:

- 9 și un număr indică parametrul rapid selectat
- în funcție de model:
 - ℓ și un număr indică codul parametrului rapid selectat

Celelalte taste se aprind.

Indicatorul (☞) *Simbol NFC* se aprinde puternic.

- Atingeți în mod repetat + *Plus* sau Slider din dreapta sus a Afișajul plitei până când Afișajul vaselor de gătit corespunzător afișează: 903
- Atingeți ✓ *OK*.

Pe Afișajul plitei apar succesiv cifre separate de o cratimă.

Exemplu: 12 34 (identificatorul modelului KM 1234) – 1 23 45 67 89 (numărul de serie)

Afișarea versiunii de software

Pe plită nu trebuie să existe niciun vas de gătit.

- Opriiți plita.
- Atingeți ① *Pornire/Oprire* timp de aproximativ 6 secunde. Secundele se derulează pe Afișajul plitei.

Pe Afișajul plitei apare *P*.

Pe Afișajele vaselor de gătit apar următoarele:

- 9 și un număr indică parametrul rapid selectat
- în funcție de model:
 - ℓ și un număr indică codul parametrului rapid selectat

Celelalte taste se aprind.

Indicatorul (☞) *Simbol NFC* se aprinde puternic.

- Atingeți în mod repetat + *Plus* sau Slider din dreapta sus a Afișajul plitei până când Afișajul vaselor de gătit corespunzător afișează: 902
- Atingeți ✓ *OK*.

Pe Afișajul plitei apar 3 cifre:

Exemplu: 1.23 = versiune de software 1.23.

Activarea/Dezactivarea modului demonstrativ

Pe plită nu trebuie să existe niciun vas de gătit.

- Opriiți plita.
- Atingeți ① *Pornire/Oprire* timp de aproximativ 6 secunde. Secundele se derulează pe Afișajul plitei.

Pe Afișajul plitei apare *P*.

Pe Afișajele vaselor de gătit apar următoarele:

- 9 și un număr indică parametrul rapid selectat
- în funcție de model:
 - ℓ și un număr indică codul parametrului rapid selectat

Celelalte taste se aprind.

Indicatorul (☞) *Simbol NFC* se aprinde puternic.

- Atingeți în mod repetat + *Plus* sau Slider din dreapta sus a Afișajul plitei până când Afișajul vaselor de gătit corespunzător afișează: 910
- Atingeți ✓ *OK*.

- Atingeți în mod repetat + *Plus* sau Slider din dreapta jos a Afișajul plitei până când Afișajul vaselor de gătit corespunzător afișează: [0]
- Atingeți *OK* din partea dreaptă de jos, de lângă Afișajul plitei .

Pe Afișajul plitei clipesc timp de câteva secunde:

- *dE* și *On* alternativ (modul demonstrativ activat)
sau
- *dE* și *OFF* alternativ (modul demonstrativ dezactivat)

Activarea/Dezactivarea modului demonstrativ

- Activați/Dezactivați modul demonstrativ prin intermediul setărilor (*P52*).

Intervale de setare ale treptelor de putere ale plitei

Plita este programată din fabricație să funcționeze cu 9 trepte de putere cu trepte intermediare. Dacă doriți o setare mai directă a treptelor de putere, puteți dezactiva treptele intermediare prin intermediul setărilor.

	Vase de gătit recomandate ¹	Interval de setare ²	
		setări standard din fabricație 9 trepte cu trepte intermediare	setări directe 9 trepte fără trepte intermediare
Topirea untului	Oală	1.0–1.5	1–2
Dizolvarea gelatinei			
Menținerea caldă a felurilor de mâncare care se prepară ușor		1.0–2.0	
Topirea ciocolatei		2.0–3.5	2–4
Încălzirea unor cantități mici de lichide			
Prepararea orezului			
Decongelarea legumelor congelate în formă compactată			
Prepararea budincii cu lapte		3.5–5.5	4–6
Încălzirea lichidelor și a felurilor de mâncare semi-solide			
Înăbușirea fructelor			
Gătirea cartofilor	Tigaie	5.0–6.5	5–6
Prăjirea slăninii			
Prepararea de omlete, ouă ochiuri fără crustă etc.	Tigaie cu bază de tip sandviș și strat antiaderent	4.5–6.5	5–7
Înăbușirea peștelui			
Înăbușirea legumelor	consultăți instrucțiunile producătorului	6.0–6.5	6
Prepararea pastelor făinoase și leguminoase-lor			
Îngroșarea sosurilor și cremelor, de exemplu, cremă spumoasă zabaglione sau sos olandez	Tigaie cu bază de tip sandviș și strat antiaderent	6.0–7.0	6–7
Decongelarea și încălzirea alimentelor congelate			
Prăjire delicată (de exemplu, pește întreg)	Tigaie	7.0–8.5	7–8
Prăjire delicată (de exemplu, chiftele, piept de pui)			
Prăjire (de exemplu, file de pește, șnițel, ouă ochiuri)			
Prepararea clătitelor	Oală cu margine înaltă	8.5–9.0	9
Frigere (de exemplu, friptură, cantități mici de carne, cartofi prăjiți, clătite cu cartofi)	Oală cu margine înaltă sau tavă		

Intervale de setare ale treptelor de putere ale plitei

	Vase de gătit recomandate ¹	Interval de setare ²	
		setări standard din fabricație 9 trepte cu trepte intermediare	setări directe 9 trepte fără trepte intermediare
Clocotirea apei	Oală	Booster	Booster

¹ În funcție de posibilități, gătiți alimentele doar în vase de gătit sau tigăi acoperite. Astfel se reduc pierderile de căldură.

² Aceste date au doar caracter orientativ. Puterea bobinei de inducție variază în funcție de dimensiunea și materialul bazei vaselor de gătit. De aceea, este posibil să fie nevoie de o ușoară adaptare a treptelor de putere la cerințele vaselor dumneavoastră de gătit. Din utilizarea practică veți deduce care setare se potrivește cel mai bine vaselor dumneavoastră de gătit. La vasele de gătit noi, ale căror caracteristici de utilizare nu le cunoașteți, setați treapta de putere imediat inferioară treptei de putere indicate.

Informații pentru institutele de testare

Mâncare de test conform EN 60350-2

Rețetă testată	Ø Fundul vasului pentru gătit (mm)	Capac	Interval de setare	
			preîncălzire	Preparare
Încălzire ulei	150	nu	–	1.0–1.5
Clătite	180 (bază de tip sandviș)	nu	9.0	6.0–7.0
Prăjire cartofi pai congeलाți	180 mm (oală pentru baie de ulei)	nu	9.0	9.0
Menținere la cald a tocăniței de linte	150 (bază de tip sandviș)	da (pentru menținere)	7.0	Menținere la cald

Cum funcționează plitele cu inducție

Sub suprafața vitroceramică se află bobine de inducție. Aceste bobine generează un câmp magnetic care acționează direct asupra bazei vasului și o încălzește. Suprafața vitroceramică se încălzește indirect, pe baza căldurii emanate de baza vasului.

Poziția, mărimea și forma vasului de gătit sunt recunoscute automat de inducție.

Inducția funcționează doar dacă se folosesc vase corespunzătoare, având baza din material feromagnetic.

Zgomote

În interiorul vasului se pot auzi următoarele zgomote, în funcție de materialul din care este fabricată baza vasului și de modul de fabricație.

La treptele de putere ridicate, se poate auzi un zumzet. Acest sunet se va diminua sau va înceta cu totul dacă reduceți treapta de putere.

Dacă baza vasului de gătit este fabricată din straturi de materiale diferite (de ex. bază de tip sandwich), aceasta poate emite pocnete.

Comenzile electronice pot emite sunete ca de clic, mai ales la treptele mai joase de putere.

Veți auzi un hureu atunci când ventilatorul intră în funcțiune. Ventilatorul ajută la prelungirea duratei de viață a modulelor electronice și se activează dacă folosiți plita intensiv. Ventilatorul poate continua să funcționeze și după oprirea aparatului.

Vase de gătit

Vase de gătit adecvate

- Vase din inox cu bază feromagnetică
- vase emailate din oțel
- Vase din fontă

Proprietățile bazei vasului pot influența gradul de uniformitate cu care se încălzește sau se prepară mâncarea din vas (de ex. la rumenirea clătitelor). Baza vasului trebuie să repartizeze căldura uniform. Vasele de gătit cu o bază din material multistrat (bază de tip sandwich sau capsulă) sunt adecvate în acest sens.

Materialul din care este confecționată baza vasului de gătit și poziția vasului pe plită influențează puterea bobinelor de inducție. Acest lucru poate avea efect asupra comportamentului de gătire.

Mărimea vaselor de gătit

În cazul vaselor de gătit **rotunde**, folosiți de preferat mărimi cu un diametru între 145 mm și maximum 350 mm. Vasele cu un diametru al bazei de 100 mm până la 145 mm nu sunt recunoscute pe toate pozițiile.

În cazul vaselor de gătit **ovale/dreptunghiulare**, mărimea vasului trebuie să fie de cel mult 380 mm x 300 mm.

Vase de gătit inadecvate

- Vase din inox fără bază feromagnetică
- Vase din aluminiu sau cupru
- Vase din sticlă, ceramică sau lut

Verificarea vaselor de gătit

Pentru a verifica dacă o oală sau tigaie este potrivită pentru a fi utilizată pe o plită cu inducție, țineți un magnet în

dreptul bazei vasului. Dacă magnetul se prinde, vasul de gătit este, în general, potrivit.

Sfaturi privind vasele de gătit

- Folosiți doar oale și tigăi cu bază netedă. Vasele de gătit și tigăile cu bază aspră zgârie suprafața vitroceramică.
- Ridicați vasele de gătit atunci când le mutați locul. Astfel veți evita deteriorarea prin frecare și zgâriere. Zgârieturile care apar prin împingerea vaselor de gătit în diferite direcții nu afectează funcționarea plitei. Astfel de zgârieturi reprezintă urme normale de uzură și nu constituie un motiv de reclamație.
- Atunci când achiziționați tigăi și oale, aveți grijă că pe acestea este adesea specificat diametrul maxim sau diametrul din partea superioară a vasului. Însă important este diametrul (de regulă mai mic al) bazei vasului de gătit.

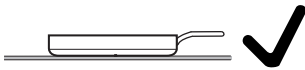

- Utilizați de preferință tigăi cu marginea cât mai dreaptă posibil. La tigăile cu margine oblică, inducția are efect și în zona marginilor tigăii. Astfel, marginile tigăii se pot decolora sau învelișul protector se poate desprinde.

Ajustarea setărilor

Accesarea setărilor

Pe plită nu trebuie să existe niciun vas de gătit.

- Opriți plita.
- Atingeți ① *Pornire/Oprire* timp de aproximativ 6 secunde. Secundele se derulează pe Afișajul plitei.

Pe Afișajul plitei apare *P*.

Pe Afișajele vaselor de gătit apar următoarele:

- 9 și un număr indică parametrul rapid selectat
- în funcție de model:
 - ℓ și un număr indică codul parametrului rapid selectat

Celelalte taste se aprind.

Indicatorul (☞) *Simbol NFC* se aprinde puternic.

- Atingeți II ▶ *Stop&Go*.

Pe Afișajul plitei apare *PC*.

Pe Afișajele vaselor de gătit apar următoarele:

- *P* și un număr indică parametrul selectat.

Setarea parametrilor

Setările au fost accesate.

- Atingeți în mod repetat + *Plus* sau Slider din dreapta sus de lângă Afișajul plitei până când Afișajul vaselor de gătit corespunzător afișează numărul parametrului dorit.
- Atingeți ☑ *OK*.

Slider, ☑ *OK* și + *Plus* se aprind în partea de jos de lângă Afișajul plitei.

Pe Afișajul vaselor de gătit din partea dreaptă de jos de lângă Afișajul plitei apare numărul de cod setat în prezent.

Setarea codului

Trebuie setat un parametru.

- Atingeți în mod repetat + *Plus* din partea din dreapta jos a Afișajul plitei până când numărul de cod dorit este afișat pe Afișajul vaselor de gătit corespunzător.

- Atingeți ☑ *OK*.

Setarea este salvată. Acum puteți părăsi setările sau puteți modifica alte setări.

Încheierea setărilor

Modificările nesalvate nu sunt aplicate.

- Atingeți ① *Pornire/Oprire*.

Ajustarea setărilor

Parametru ¹		Cod	Setări ²
P01	Conexiune Wi-Fi	C00	Inactiv/Dezactivat
		C01	Activ fără configurare
		C02	Activ și configurat (nu poate fi selectat, indică dacă conexiunea a fost realizată cu succes)
		C03	Pornirea conexiunii prin Bluetooth
		C04	Setările Wi-Fi sunt resetate la reglajele din fabricație (C01)
		C05	Repornirea modulului radio
P03	Interval de setare pentru treptele de putere ale plitei	C00	9 trepte de putere cu trepte intermediare + Booster
		C01	9 trepte de putere fără trepte intermediare + Booster
P04	Alarmă sonoră de aprobare la atingerea unei taste	C00	dezactivat ³
		C01	Încet
		C02	Mediu
		C03	Tare
P05	Alarmă sonoră pentru funcțiile de temporizare	C00	Dezactivat
		C01	Încet
		C02	Mediu
		C03	Tare
		C04	Foarte tare
P06	Alarmer sonore pentru notificări și erori	C00	Dezactivate (posibil numai pentru notificări)
		C01	Încet (volum minim pentru erori)
		C02	Mediu
		C03	Tare
P07	Durată maximă de funcționare	C00	Treapta de siguranță 0
		C01	Treapta de siguranță 1
		C02	Treapta de siguranță 2

Ajustarea setărilor

Parametru ¹		Cod	Setări ²
P08	Funcția Blocare comenzi	C00	Doar activare manuală a funcției Blocare comenzi
		C01	Activare automată a funcției Blocare comenzi
P09	Timpul de răspuns al tastelor	C00	rapid
		C01	normal
		C02	lent
P10	Timpul de răspuns a tastei Slider	C00	Rapid
		C01	Normal
		C02	Lent
P12	Temperatură treaptă Menținere cald	C00	65–75 °C
		C01	50–55 °C
		C02	80–90 °C
P14	Comanda hotei prin intermediul plitei - Con@ctivity 3.0	C00	Activat
		C01	Dezactivat
P15	Contrastul iluminării tastelor	C00	10%
		C01	20%
		C02	40%
P16	Resetarea setărilor	C00	neresetat
		C01	resetați toate setările
		C02	resetați conexiunea Wi-Fi
		C04	resetați conexiunea Vase de gătit M Sense
P17	Setare din fabrică	C00	Nerevenire la setările implicite
		C01	Revenire la setările implicite

Ajustarea setărilor

Parametru ¹		Cod	Setări ²
P21	Powermanagement (funcția de gestionare a consumului de energie) ⁴	C00	Dezactivat
		C01	1.000 W
		C02	2.000 W
		C03	3.000 W
		C04	3.680 W
		C05	4.000 W
		C06	4.500 W
		C07	5.000 W
		C08	6.000 W
		C09	7.000 W
		C10	7.400 W
		C11	8.000 W
		C12	9.000 W
		C13	10.000 W
P23	Schimbarea direcției modului profesional	C00	Din față (de exemplu, 9) spre spate (de exemplu, 1)
		C01	Din spate (de exemplu, 9) spre față (de exemplu, 1)
P24	Indicarea poziției necorespunzătoare a vaselor de gătit	C00	Detecrie dezactivată
		C01	Detecrie activată
P40	Vase de gătit M Sense: Instalarea la înălțimi mari	C00	0–300 m
		C01	301–600 m
		C02	601–900 m
		C03	901–1200 m
		C04	1201–1500 m
		C05	1501–1800 m
		C06	> 1800 m
		C07	0–1800 m

Ajustarea setărilor

Parametru ¹		Cod	Setări ²
P41	Oală M Sense: Temperatura țintă de prăjire	C00	140 °C
		C01	145 °C
		C02	150 °C
		C03	155 °C
		C04	160 °C
		C05	165 °C
		C06	170 °C
		C07	175 °C
		C08	180 °C
P42	Tigaie M Sense: Temperatura țintă de prăjire I	C00	130 °C
		C01	135 °C
		C02	140 °C
		C03	145 °C
		C04	150 °C
		C05	155 °C
		C06	160 °C
		C07	165 °C
		C08	170 °C
P43	Tigaie M Sense: Temperatura țintă de prăjire II	C00	170 °C
		C01	175 °C
		C02	180 °C
		C03	185 °C
		C04	190 °C
		C05	195 °C
		C06	200 °C
		C07	205 °C
		C08	210 °C

Ajustarea setărilor

Parametru ¹		Cod	Setări ²
P44	Tigaie M Sense: Temperatura țintă de prăjire III	C00	190 °C
		C01	195 °C
		C02	200 °C
		C03	205 °C
		C04	210 °C
		C05	215 °C
		C06	220 °C
		C07	225 °C
		C08	230 °C
P52	Regim demonstrativ/Mod demonstrativ	C00	Mod demonstrativ dezactivat
		C01	Mod demonstrativ activat ⁵
		C02	Mod demonstrativ activat ⁵

¹ Parametrii care nu apar în tabel nu sunt alocați.

² Setarea implicită este imprimată cu litere aldine.

³ Tonul tastelor de la ① Pornire/Oprire nu este dezactivat.

⁴ Puterea totală a plitei poate fi redusă pentru a corespunde cerințelor rețelei locale. Codurile cu valori mai mari decât sarcina conectată a plitei nu sunt afișate.

⁵ După pornirea plitei, pe Afișajul plitei apar alternativ *dE* și *On* timp de câteva secunde.

Ajustarea setărilor



Afișarea identicatorului modelului/numărului de serie

Pe plită nu trebuie să existe niciun vas de gătit.

- Opriți plita.
- Atingeți  Pornire/Oprire timp de aproximativ 6 secunde. Secundele se derulează pe Afișajul plitei.

Pe Afișajul plitei apare *P*.

Pe Afișajele vaselor de gătit apar următoarele:

-  și un număr indică parametrul rapid selectat
- în funcție de model:
 -  și un număr indică codul parametrului rapid selectat

Celelalte taste se aprind.

Indicatorul  *Simbol NFC* se aprinde puternic.

- Atingeți în mod repetat + *Plus* sau Slider din dreapta sus a Afișajul plitei până când Afișajul vaselor de gătit corespunzător afișează: *903*

- Atingeți  *OK*.

Pe Afișajul plitei apar succesiv cifre separate de o cratimă.

Exemplu: *12 34* (identicatorul modelului KM 1234) – *1 23 45 67 89* (numărul de serie)

Afișarea versiunii de software



Pe plită nu trebuie să existe niciun vas de gătit.

- Opriți plita.

- Atingeți  *Pornire/Oprire* timp de aproximativ 6 secunde. Secundele se derulează pe Afișajul plitei.

Pe Afișajul plitei apare *P*.

Pe Afișajele vaselor de gătit apar următoarele:

-  și un număr indică parametrul rapid selectat
- în funcție de model:
 -  și un număr indică codul parametrului rapid selectat

Celelalte taste se aprind.

Indicatorul  *Simbol NFC* se aprinde puternic.

- Atingeți în mod repetat + *Plus* sau Slider din dreapta sus a Afișajul plitei până când Afișajul vaselor de gătit corespunzător afișează: *903*

- Atingeți  *OK*.

Pe Afișajul plitei apar 3 cifre:

Exemplu: *1.23* = versiune de software 1.23.

Actualizare de software

Efectuarea unei actualizări software

Informațiile despre cuprinsul și conținutul unei actualizări sunt furnizate în aplicația Miele.

1. Plita dumneavoastră este conectată la rețeaua de acasă
2. Pe Afișajul plitei apare *UP*.

- Atingeți + *Plus*.

Pe Afișajul plitei apare *UP*, iar la scurt timp după aceea apar *L...L...L...L...*

Când plita se oprește, actualizarea este încheiată. Puteți utiliza din nou plita în mod normal.

Amânarea actualizării de software

Informațiile despre cuprinsul și conținutul unei actualizări sunt furnizate în aplicația Miele.

Miele recomandă instalarea actualizărilor cât mai curând posibil.

1. Plita dumneavoastră este conectată la rețeaua de acasă
2. Pe Afișajul plitei apare *UP*.

■ Atingeți — *Minus*.

Puteți utiliza plită în mod normal.

Dacă reporniți plita și nu se aprinde niciun indicator de căldură reziduală, vi se va oferi posibilitatea de a efectua din nou actualizarea.

Dezactivarea actualizării de software

Miele vă recomandă să instalați actualizările.

- Pentru a dezactiva definitiv actualizările, accesați aplicația Miele sau contactați centrul de asistență pentru clienți Miele.

Curățare și îngrijire

Suprafețe

Modelele de plite care au sufixul MattFinish sunt dotate cu o suprafață vitroceramică neagră mată. Plitele vitroceramice MattFinish se deosebesc de plitele vitroceramice standard prin structura lor mai aspră și cu mai puține reflexii. Având în vedere caracteristicile speciale ale suprafețelor vitroceramice MattFinish, trebuie respectate instrucțiunile speciale de curățare.

Curățarea plitei vitroceramice: KM 8665 FR, KM 8665 FL, KM 8685 FR, KM 8685 FL, KM 8695 FR, KM 8695 FL

Curățarea suprafețelor vitroceramice MattFinish este descrisă în capitolul „Curățare și îngrijire”, secțiunea „Curățarea plitei vitroceramice MattFinish”.

Indicații de siguranță despre curățare și îngrijire

 La curățarea suprafețelor din vitroceramică standard, cum ar fi suprafața din vitroceramică MattFinish,

suprafața din vitroceramică standard poate suferi deteriorări.

Curățați suprafețele vitroceramice standard în conformitate cu instrucțiunile de curățare pentru plăci vitroceramice standard.

 Pericol de arsuri din cauza suprafețelor fierbinți.

După încheierea gătitului, anumite elemente ale plitei pot să rămână fierbinți.

Opriiți plita.

Lăsați plita să se răcească înainte de a o curăța pe aceasta.

Folosirea unor agenți de curățare neadecvați poate duce la deteriorarea sau decolorarea suprafețelor sau dacă reziduurile de la agenții de curățare adecvați sunt încălzite pe plită. Suprafețele sunt sensibile la zgâriere.

Lăsați suprafețele să se răcească înainte de a curăța plita.

Îndepărtați imediat resturile de agenți de curățare.

Nu folosiți agenți de curățare abrazivi sau care pot provoca zgârieturi.

La curățarea cu detergent de vase manual nu sunt îndepărtate toate depunerile de murdărie și reziduurile. Se formează o peliculă invizibilă care duce la decolorarea suprafeței vitroceramice. Aceste decolorări nu pot fi îndepărtate.

Curățați regulat suprafața vitroceramică cu un detergent special pentru suprafețe vitroceramice.

► De aceea, nu folosiți niciodată un dispozitiv de curățare cu aburi pentru curățarea plitei.

► Pentru curățare nu folosiți obiecte ascuțite.

Interval de curățare

- Înainte de fiecare utilizare: curățați plita în întregime și baza vasului de gătit.
- După fiecare utilizare: curățați plita în întregime.
- O dată pe săptămână:
Pentru a preveni arderea reziduurilor de agenți de curățare, curățați suprafața vitroceramică cu agentul de curățare pentru ceramică și inox Miele sau cu un agent de curățare pentru ceramică disponibil în comerț. Respectați indicațiile producătorului detergentului.

Curățați suprafața vitroceramică

Îndepărtarea depunerilor de murdărie ușoare

- Curățați întreaga suprafață ceramică de sticlă cu o lavetă umedă și moale și detergent pentru spălarea manuală a vaselor. Respectați indicațiile producătorului detergentului.

Îndepărtarea depunerilor de murdărie persistente

- Îndepărtați murdăria grosieră cu o lavetă umedă și murdăria aderentă cu o racletă specială pentru suprafețe din sticlă.
- Curățați suprafața vitroceramică cu agentul de curățare pentru ceramică și inox Miele sau cu un agent de cură-

țare pentru ceramică și inox disponibil în comerț. Respectați indicațiile producătorului detergentului.

Finalizarea curățării

- Folosind o lavetă umedă, înlăturați cu grijă toate resturile de detergent.
- Uscați suprafața vitroceramică după fiecare curățare.

Agenți de curățare neadecvați

Pentru a evita deteriorarea suprafețelor, nu utilizați la curățare:

- Agenți de curățare care conțin sodă, alcalii, amoniac, acizi sau cloruri
- Soluție de îndepărtat petele și rugina
- Agenți de curățare abrazivi, de exemplu de tip pudră sau cremă
- Agenți de curățare pe bază de solvenți
- Detergenți pentru mașini de spălat vase
- Spray-uri pentru gril și cuptoare
- Perii dure abrazive
- Radiere speciale de îndepărtat mizeria
- Bureți

Curățarea plitei vitroceramice MattFinish: KM 8685 FL MattFinish, KM 8695 FL MattFinish

Curățarea suprafețelor vitroceramice standard este descrisă în capitoul „Curățare și îngrijire”, secțiunea „Curățarea suprafețelor din vitroceramică”.

Curățare și îngrijire

Indicații de siguranță despre curățare și îngrijire

Dacă curățați suprafața vitroceramică MattFinish la fel ca pe o suprafață vitroceramică standard, este posibil ca procesul de curățare să nu fie eficient.

Curățați suprafețele vitroceramice MattFinish în conformitate cu instrucțiunile de curățare pentru suprafețe vitroceramice MattFinish.

 Pericol de arsuri din cauza suprafețelor fierbinți.

După încheierea gătitului, anumite elemente ale plitei pot să rămână fierbinți.

Opriti plita.

Lăsați plita să se răcească înainte de a o curăța pe aceasta.

Folosirea unor agenți de curățare neadecvați poate duce la deteriorarea sau decolorarea suprafețelor sau dacă reziduurile de la agenții de curățare adecvați sunt încălzite pe plită.

Lăsați suprafețele să se răcească înainte de a curăța plita.

Îndepărtați imediat resturile de agenți de curățare.

 Aveți grijă la manipularea substanțelor chimice de curățare! Unele substanțe au efecte corozive sau iritante.

Respectați prevederile de siguranță aplicabile și fișele cu datele de securitate ale producătorilor de produse chimice de curățare!

Folosiți mănuși!

Cosmeticele, în special crema de protecție solară și dezinfectanții pentru mâini pot cauza pete permanente pe suprafața mată a sticlei.

Dacă produsele cosmetice au ajuns pe suprafața mată a sticlei, îndepărtați imediat reziduurile cu apă caldă, detergent lichid pentru vase pentru spălare manuală și o lavetă curată din microfibre.

► De aceea, nu folosiți niciodată un dispozitiv de curățare cu aburi pentru curățarea plitei.

► Pentru curățare nu folosiți obiecte ascuțite.

Interval de curățare

- Înainte de fiecare utilizare: curățați plita în întregime și baza vasului de gătit.
- După fiecare utilizare: curățați plita în întregime.
- O dată pe săptămână: Pentru a preveni arderea reziduurilor de agenți de curățare, curățați suprafața vitroceramică cu agentul de cură-

țare pentru ceramică și inox Miele sau cu un agent de curățare pentru ceramică disponibil în comerț. Respectați indicațiile producătorului detergentului.

Curățarea suprafeței vitroceramice MattFinish

Îndepărtarea depunerilor de murdărie ușoare

- Curățați întreaga suprafață ceramică de sticlă cu o lavetă umedă și moale și detergent pentru spălarea manuală a vaselor. Respectați indicațiile producătorului detergentului.

Îndepărtarea depunerilor de murdărie persistente

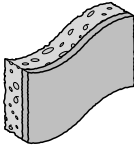

1. Exemplu de burete de curățat cu o parte moale de frecat.

- Îndepărtați murdăria grosieră cu o lavetă umedă și murdăria aderentă cu o racletă specială pentru suprafețe din sticlă.
- Curățați suprafața vitroceramică cu agentul de curățare pentru ceramică și inox Miele, cu un agent de curățare pentru ceramică și inox disponibil în comerț sau cu o cremă de curățare. Respectați indicațiile producătorului detergentului.
- Înmuiiați zonele foarte murdare cu detergent abraziv, timp de 15 minute.
- Curățați zonele afectate cu un burete de curățare cu o parte de frecare moale (1) timp de 2-5 minute.
- Dacă mai există resturi, repetați procesul de până la 3 ori.

Îndepărtarea depunerilor de murdărie foarte persistente

- În caz de murdărie extremă, utilizați un agent de curățare alcalin puternic pentru cuptor sau un agent de curățare pentru grătar, potrivit pentru plite. Lăsați agentul de curățare să acționeze timp de cel puțin 30 de minute.

Finalizarea curățării

- Folosind o lavetă umedă, înlăturați cu grijă toate resturile de detergent.
- Uscați suprafața vitroceramică după fiecare curățare.

Agenți de curățare neadecvați

Pentru a evita deteriorarea suprafețelor, nu utilizați la curățare:

- Agenți de curățare care conțin sodă, amoniac, acizi sau cloruri
- Soluție de îndepărtat petele și rugina
- pulbere de curățare și pietre abrazive
- Agenți de curățare pe bază de solvenți
- Detergenți pentru mașini de spălat vase
- Perii dure abrazive
- Radiere speciale de îndepărtat murdăria

Remedierea problemelor

Puteți remedia singur majoritatea defecțiunilor și erorilor. În multe cazuri, puteți economisi timp și bani prin faptul că nu trebuie să contactați Serviciul pentru clienți.

La www.miele.ro/support/customer-assistance veți primi informații suplimentare cu privire la modul de remediere a defecțiunilor.



Mesaje în afișaje/pe Display

Problemă	Cauză posibilă și remediere
CL clipește alternativ cu puterea setată/redușă pe Afișajul vaselor de gătit	<p>Poziția vasului de gătit este necorespunzătoare. Vasele de gătit nu au putut fi atribuite în mod clar unui element de comandă. Nu există o distanță suficientă între vasele de gătit. Vasele de gătit nu sunt suficient de depărtate, iar setările de putere sunt foarte diferite.</p> <ul style="list-style-type: none">■ Poziționați din nou vasele de gătit. Așezați vasele de gătit succesiv, nu simultan.
După pornirea plitei sau atingerea unei taste, pe Afișajul plitei apar alternativ LDC și On.	<p>Funcția Blocare comenzi este activată.</p> <ul style="list-style-type: none">■ Dezactivați funcția Blocare comenzi.
	<p>Blocarea tastelor este activată.</p> <ul style="list-style-type: none">■ Dezactivați blocarea tastelor.
După pornirea plitei, pe Afișajul plitei apar alternativ, pentru scurt timp, dE și On. Vasele de gătit nu se încălzesc.	<p>Plita este în modul demonstrativ.</p> <ul style="list-style-type: none">■ Dezactivați modul demonstrativ.
Pe Afișajul plitei clipește C și plita se oprește automat.	<p>Unul sau mai multe taste cu senzori au fost acoperite, de exemplu printr-un contact îndelungat cu degetul, de mâncarea care a dat în foc sau de către un obiect.</p> <ul style="list-style-type: none">■ Îndepărtați depunerile de murdărie sau obiectele.
Pe Afișajul plitei apare UP	<p>Pentru plită este disponibilă o actualizare de software. Pentru a amâna actualizarea, atingeți — <i>Minus</i>. Implementați actualizarea la următoarea dată posibilă sau dezactivați permanent actualizările.</p>

Remedierea problemelor

Problemă	Cauză posibilă și remediere
Pe Afișajul plitei, <i>Err</i> și <i>044</i> clipește alternativ.	S-a declanșat protecția la supraîncălzire. <ul style="list-style-type: none"> ■ Lăsați plita să se răcească. ■ Remediați cauzele supraîncălzirii. ■ Verificați funcționarea plitei. ■ Dacă mesajul de eroare apare în continuare, contactați serviciul pentru clienți.
Pe Afișajul plitei, <i>Err</i> și <i>710</i>, <i>711</i>, <i>712</i> sau <i>713</i> clipește alternativ.	Plita este conectată greșit. <ul style="list-style-type: none"> ■ Deconectați plita de la rețeaua electrică. ■ Contactați centrul de servicii pentru clienți. Plita trebuie conectată conform schemei de conectare.
Pe Afișajul plitei apar alternativ <i>Err</i> și <i>726</i>, <i>727</i>, <i>728</i> sau <i>729</i>.	Ventilatorul este blocat sau defect. <ul style="list-style-type: none"> ■ Verificați dacă ventilatorul este blocat de vreun obiect. ■ Înlăturați obiectul ■ Dacă pe Afișajul plitei apare în continuare mesajul de eroare, contactați serviciul pentru clienți.
Pe Afișajul plitei apare un mesaj care nu figurează în acest tabel.	S-a produs o defecțiune la modulul electronic. <ul style="list-style-type: none"> ■ Întrerupeți alimentarea cu energie a plitei timp de aproximativ 1 minut. ■ Dacă, după reconectarea la rețeaua electrică, problema persistă, contactați centrul de asistență pentru clienți.

Comportament neașteptat

Problemă	Cauză posibilă și remediere
Ați așezat pe plită un vas de gătit, dar regulatorul culisant corespunzător nu apare.	Vasul de gătit nu este recunoscut pe această poziție, deoarece este foarte mic. <ul style="list-style-type: none"> ■ Poziționați din nou vasul de gătit. Dacă nici de această dată nu este recunoscut, utilizați un alt vas de gătit.
	Vasul de gătit este necorespunzător. <ul style="list-style-type: none"> ■ Utilizați întotdeauna vase de gătit adecvate.
Poziționați din nou un vas de gătit, iar treapta de putere setată începe să lumineze intermitent.	Vasul de gătit nu este recunoscut. <ul style="list-style-type: none"> ■ Atingeți treapta de putere care luminează intermitent. ■ Dacă treapta de putere continuă să clipească, poziționați din nou vasul de gătit.

Remedierea problemelor

Problemă	Cauză posibilă și remediere
Poziționați din nou un vas de gătit, treapta de putere setată se stinge, iar 0 se aprinde.	Vasul de gătit nu este recunoscut. ■ Setați din nou treapta de putere.
Treapta de putere 9 este redusă automat dacă setați și treapta de putere 9 pentru arzătorul conectat.	Atunci când funcționează la treapta de putere 9 în același timp, puterea totală posibilă este depășită. ■ Utilizați un arzător diferit.
O zonă sau întreaga plită se oprește automat.	Durata de funcționare a fost prea lungă. ■ Reporniți plita sau zona.
	S-a declanșat protecția la supraîncălzire. ■ Lăsați plita să se răcească. ■ Remediați cauzele supraîncălzirii. ■ Verificați funcționarea plitei. ■ Dacă problema persistă, contactați Serviciul pentru clienți.
Arzătorul nu funcționează la treapta de putere setată precum în modul obișnuit.	S-a declanșat protecția la supraîncălzire. ■ Lăsați plita să se răcească. ■ Remediați cauzele supraîncălzirii. ■ Verificați funcționarea plitei. ■ Dacă problema persistă, contactați Serviciul pentru clienți.
Nivelul Booster este întrerupt automat.	S-a declanșat protecția la supraîncălzire. ■ Lăsați plita să se răcească. ■ Remediați cauzele supraîncălzirii. ■ Verificați funcționarea plitei. ■ Dacă problema persistă, contactați Serviciul pentru clienți.

Rezultat nesatisfăcător

Problemă	Cauză posibilă și remediere
<p>Când funcția de încălzire automată este activată, conținutul vasului de gătit nu ajunge la fierbere.</p>	<p>Se încălzesc cantități mari de alimente.</p> <ul style="list-style-type: none"> ■ Gătiți la cea mai înaltă treaptă de putere și apoi comutați înapoi manual. <p>Vasul de gătit nu este un bun conductor termic.</p> <ul style="list-style-type: none"> ■ Folosiți un alt vas de gătit care este mai bun conductor termic.
<p>În cazul unor programe de gătire și de prăjire similare există mici deosebiri în ceea ce privește timpii de gătire și rumenirea</p>	<p>Aceasta nu este o eroare.</p> <p>Materialul din care este confecționată baza vasului de gătit și poziția vasului pe plită influențează puterea bobinelor de inducție. Acest lucru are efect asupra comportamentului de gătire.</p>
<p>Pozițiile vaselor de gătit nu sunt recunoscute și/ sau există o distribuție inegală a căldurii în vasele de gătit</p>	<p>Poziția vaselor de gătit nu este optimă.</p> <ul style="list-style-type: none"> ■ Poziționați vasele de gătit conform instrucțiunilor. ■ Dacă continuați să aveți rezultate nesatisfăcătoare la gătit, setați afișarea pozițiilor necorespunzătoare ale vaselor de gătit (<i>P24</i>). <p>Detectarea pozițiilor necorespunzătoare ale vaselor de gătit este ajustată mai precis. Plita raportează acum și pozițiile necorespunzătoare ale vaselor de gătit și nu doar pozițiile nepermise ale vaselor de gătit.</p>

Remedierea problemelor

Probleme generale sau defecțiuni tehnice

Problemă	Cauză posibilă și remediere
Plita nu poate fi pornită.	Plita nu are curent. ■ Verificați dacă a sărit siguranța instalației electrice. Apelați la un electrician sau la Serviciul Clienți Miele (amperaj minim (consultați plăcuța cu date tehnice)).
	Este posibil să se fi produs o defecțiune tehnică. ■ Deconectați timp de 1 minut plita de la rețeaua electrică prin – decuplarea comutatorului siguranței vizate sau deșurubarea completă a siguranței fuzibile sau – dezactivarea întrerupătorului FI (întrerupătorul de curent rezidual). ■ Dacă după repornirea/reînșurubarea siguranței sau a întrerupătorului de curent rezidual, plita tot nu poate fi pornită, apelați la personalul de specialitate sau la Serviciul Clienți.
Noul aragaz produce mirosuri și vapori în timpul funcționării.	Piese metalice sunt prevăzute cu un produs pentru îngrijire. De aceea, la prima utilizare a plitei, acestea vor degaja un miros slab și eventual vapori. Și prin încălzirea bobinelor de inducție se degajă miros în primele ore de funcționare. Cu fiecare utilizare, mirosul se reduce și în cele din urmă dispăre complet. Mirosul și eventual aburul nu indică o eroare de conectare sau un defect al aparatului și nu sunt periculoase pentru sănătate.
După oprirea aparatului se aude un zgomot.	Ventilatorul de răcire va continua să funcționeze până când plita s-a răcit suficient, după care se va opri automat.
Diferite probleme cu setările, de exemplu, probleme cu rețeaua	Modificările setărilor pot duce la conflicte între ele. Fluctuațiile semnalului Wi-Fi pot duce la conflicte. <div style="border: 1px solid gray; padding: 5px; margin: 5px 0;">Dacă resetați setările la setările din fabrică, setările existente vor fi șterse. Documentați setările existente pentru a restabili setările existente.</div>
	■ Resetați setările la setările din fabrică. Puteți reseta toate setările sau doar setările individuale, cum ar fi setările Wi-Fi.

La www.miele.ro/service veți găsi informații despre cum să remediați singur defecțiunile și despre piesele de schimb Miele.

Contact în caz de defecțiuni

În cazul oricăror defecțiuni pe care nu le puteți remedia dumneavoastră, vă rugăm să contactați distribuitorul Miele sau Serviciile pentru clienți Miele.

Puteți să rezervați Serviciul pentru clienți Miele online prin intermediul link-ului www.miele.ro.

Datele de contact ale Serviciilor pentru clienți Miele sunt trecute la finalul acestor documente.

Serviciile pentru clienți vor solicita ID-ul modelului și numărul de serie (SN). Ambele detalii pot fi găsite pe plăcuța cu date tehnice.

Plăcuță de date

Lipiți aici plăcuța de date inclusă Asigurați-vă că denumirea modelului corespunde informațiilor de pe spatele acestui document.



Garanție

Perioada de garanție este de 2 ani.

Mai multe informații sunt disponibile în Condițiile de garanție livrate împreună cu produsul.

Date tehnice

Date tehnice

Frecvența benzii ISM	2,400 GHz – 2,4835 GHz
Frecvență RFID/NFC	13,56 Mhz
Putere de emisie Wi-Fi	≤ 100 mW
Putere de emisie RFID/NFC	≤ 100 mW
Putere de emisie BTLE	≤ 10 mW
Consum de putere în modul oprit	≤ 0,5 W
Consum de putere în modul inactiv în rețea	≤ 2 W
Timpul până la pornirea automată în modul oprit	10 Min.
Timpul până la pornirea automată în modul inactiv în rețea	10 Min.

Fișă de date

Fișele de date ale produselor pentru modelele descrise în aceste instrucțiuni de utilizare și instalare sunt atașate mai jos.

Informații despre plite de gătit electrice, de uz casnic

conform Regulamentului (UE) Nr. 66/2014

MIELE	
Denumire/identificator de model	KM 8665 FR, KM 8665 FL
Tipul de plită de gătit	Încastrabil
Numărul de zone și/sau suprafețe de gătit	1
Pentru zonele de gătit circulare: diametrul suprafeței utile per zonă de gătit Pentru zonele sau suprafețele de gătit necirculare: lungimea / lățimea suprafeței utile per zonă de gătit L/l	1. = 570 x 390 mm
Consum de energie per zonă sau suprafață de gătit, calculat per kg ($EC_{gătit\ electric}$)	1. = 184,5 Wh/kg
Consum de energie al plitei de gătit, calculat per kg ($EC_{plită\ de\ gătit\ electrică}$)	184,5 Wh/kg
- Zonă completă / Se poate selecta în funcție de necesități / Inducție	

Informații despre plite de gătit electrice, de uz casnic

conform Regulamentului (UE) Nr. 66/2014

MIELE	
Denumire/identificator de model	KM 8685 FR, KM 8685 FL, KM 8685 FL MattFinish
Tipul de plită de gătit	Încastrabil
Numărul de zone și/sau suprafețe de gătit	1
Pentru zonele de gătit circulare: diametrul suprafeței utile per zonă de gătit Pentru zonele sau suprafețele de gătit necirculare: lungimea / lățimea suprafeței utile per zonă de gătit L/l	1. = 740 x 380 mm
Consum de energie per zonă sau suprafață de gătit, calculat per kg ($EC_{\text{gătit electric}}$)	1. = 182,8 Wh/kg
Consum de energie al plitei de gătit, calculat per kg ($EC_{\text{plită de gătit electrică}}$)	182,8 Wh/kg
- Zonă completă / Se poate selecta în funcție de necesități / Inducție	

Informații despre plite de gătit electrice, de uz casnic

conform Regulamentului (UE) Nr. 66/2014

MIELE	
Denumire/identificator de model	KM 8695 FR, KM 8695 FL, KM 8695 FL MattFinish
Tipul de plită de gătit	Încastrabil
Numărul de zone și/sau suprafețe de gătit	1
Pentru zonele de gătit circulare: diametrul suprafeței utile per zonă de gătit Pentru zonele sau suprafețele de gătit necirculare: lungimea / lățimea suprafeței utile per zonă de gătit L/l	1. = 870 x 380 mm
Consum de energie per zonă sau suprafață de gătit, calculat per kg ($EC_{\text{gătit electric}}$)	1. = 183,5 Wh/kg
Consum de energie al plitei de gătit, calculat per kg ($EC_{\text{plită de gătit electrică}}$)	183,5 Wh/kg
- Zonă completă / Se poate selecta în funcție de necesități / Inducție	

Date tehnice

Declarație de conformitate

Miele declară prin prezenta că această plită vitroceramică cu inducție corespunde Directivei 2014/53/UE.

Textul complet al declarației de conformitate UE este disponibil la una dintre următoarele adrese de internet:

- Produse, descărcare, pe www.miele.ro
- Puteți efectua o solicitare de service, cere informații sau instrucțiuni de utilizare, la www.miele.ro/manual, indicând numele produsului sau numărul de serie al produsului.

România
Miele Appliances S.R.L.
Piața Presei Libere, nr. 3-5,
sector 1, București
Clădirea City Gate, Turnul sudic, etaj 5
Telefon 021 352 07 77 / 78 / 79
Fax 021 352 07 76
E-mail info@miele.ro

Miele & Cie. KG
Carl-Miele-Straße 29
33332 Gütersloh
Germania

KM 8665 FR, KM 8665 FL, KM 8685 FR, KM 8685 FL,
KM 8685 FL MattFinish, KM 8695 FR, KM 8695 FL,
KM 8695 FL MattFinish