

Kasutusjuhend Pesumasin-kuivati



Lugege **kindlasti** kasutusjuhend enne seadme paigaldamist ja kasutuselevõttu läbi. Sellega kaitsete ennast ja väldite kahjusid.

Sisukord

Teie panus keskkonna heaks	5
Ohutusjuhised ja hoiatused	6
Pesumasina-kuivati kasutamine	14
Juhtpaneel.....	14
Juhtpaneeli tööpõhimõte.....	15
Seadme kasutamine.....	15
Ülevaade juhtpaneeli legendist	16
Esmakordne kasutuselevõtt.....	17
Miele@home.....	18
Võrgu Miele@home loomine.....	19
Pesuprogrammi esmakordne käivitamine	19
Keskkonnasõbralik pesemine ja kuivatamine	21
PESEMINE.....	22
1. Pesu ettevalmistamine	22
Üldised soovitused.....	22
2. Pesumasina-kuivati täitmine pesuga.....	23
3. Programmi valimine.....	24
4. Pesuvahendi lisamine.....	26
5. Programmi käivitamine	30
6. Programmi lõpp / pesu väljavõtmine.....	30
Tsentrifuugimine	31
Programmide ülevaade	33
Programmi kulg	35
Pesuvahendid.....	37
Pehmendav loputusvahend, vormiv loputusvahend, tärgeldusaine.....	37
KUIVATAMINE	41
1. Pesu ettevalmistamine	41
2. Pesumasina-kuivati täitmine pesuga.....	42
3. Programmi valimine.....	42
4. Programmiseadistuste valimine.....	43
5. Programmi käivitamine	44
6. Programmi lõpp / pesu väljavõtmine.....	44
Programmide ülevaade	45
Termotsentrifuugimine.....	47
PESEMINE JA KUIVATAMINE	48
1. Pesu ettevalmistamine	48
2. Pesumasina-kuivati täitmine pesuga.....	48
3. Programmi valimine.....	48
4. Programmiseadistuste valimine.....	48
5. Pesuvahendi lisamine.....	49

6. Programmi käivitamine / lõpp.....	49
Pärast pesemist või kuivatamist.....	49
Ebemete väljaloputamise programm	50
Programmitsükli muutmine	51
Programmi muutmine (lapselukk).....	51
Programmi katkestamine.....	51
Pesu lisamine – <i>AddLoad</i>	52
Viitstart / SmartStart	53
Viitstart	53
Puhastamine ja hooldus	55
Korpuse ja paneeli puhastamine	55
Pesuvahendisahtli puhastamine.....	55
Trumli puhastamine	57
Vee sissevoolufiltri puhastamine	57
Mida teha, kui	58
Ühtegi programmi ei saa käivitada.....	58
Programmi katkemine ja vea märgutuli	59
Vea märgutuli põleb programmi lõpus	60
Sümbolid ajanäidikul	61
Üldised probleemid pesumasina-kuivatiga	62
Pesutulemus jätab soovida	65
Kuivatustulemus jätab soovida	66
Ust ei saa avada.....	67
Ukse avamine ummistunud äravoolu ja / või voolukatkestuse korral.....	68
Klienditeenindus	70
Kontakt tõrgete korral.....	70
Garantii	70
Juurdeostetavad tarvikud.....	70
Andmebaas EPREL.....	70
Paigaldus.....	71
Eestvaade.....	71
Tagantvaade	72
Paigalduspind.....	73
Pesumasina-kuivati kandmine paigalduskohta	73
Transpordikaitsme eemaldamine.....	73
Transpordikaitsme paigaldamine.....	75
Paigaldamine tööpinna alla	75
Pesumasina-kuivati loodimine.....	76
Veelekke kaitstesüsteem	77
Vee sissevool.....	78

Sisukord

Vee äravool.....	80
Elektriühendus	81
Hooldustähised	82
Tehnilised andmed	83
Vastavusdeklaratsioon.....	84
Kuluandmed	85
Programmeerimisfunktsioonid	86
Programmeerimisfunktsiooni valimine ja aktiveerimine.....	86
Programmeerimisfunktsiooni muutmine ja salvestamine	87
Programmeerimistasandilt lahkumine	87
<i>P11</i> Sumisti kestus	88
<i>P12</i> Sumisti.....	88
<i>P13</i> Nuputoon	88
<i>P14</i> PIN-kood	88
<i>P22</i> Juhtpaneeli väljalülitamine	89
<i>P24</i> Mälu	89
<i>P28</i> Säästev pesu.....	89
<i>P29</i> Temperatuuri alandamine	90
<i>P32</i> Maksimaalne loputusnivoo.....	90
<i>P33</i> Pesuvee jahutus.....	90
<i>P49</i> Madal veesurve.....	90
<i>P62</i> Valgusväljade heledus	91
<i>P70</i> Puuvillase pesu kuivusastmed	91
<i>P71</i> Kergesti hooldatava pesu kuivusastmed.....	91
<i>P72</i> Jahutusaja pikendamine.....	91
<i>P77</i> Pesurõngakaitse	92
<i>P90</i> Töötunnid	92
<i>P97</i> Kaugjuhtimine.....	92
<i>P98</i> SmartGrid.....	93
<i>P99</i> RemoteUpdate.....	93
<i>P00</i> Tehaseseadistus.....	94
WiFi väljalülitamine	95
Kommunikatsioonimooduli autoriõigused ja litsentsid.....	95
Pesu- ja hooldusvahendid	96
Pesuvahendid	96
Eripesuvahendid 	97
Tekstiilihooldusvahendid 	98
Lisand 	98
Seadme hooldusvahendid.....	98
Garantii	99

Pakendi suunamine jäätme- käitlusesse

Pakend on ette nähtud käitlemiseks ja kaitseb seadet transpordikahjustuste eest. Pakendimaterjalid on valitud keskkonnakaitsealastest ja käitlemistehnilisest seisukohtadest lähtudes ja on üldiselt korduskasutatavad.

Pakendi tagastamine materjaliringlusse säästab toorainet. Kasutage materjalipõhiseid väärtuslike materjalide kogumispunkte ja tagastusvõimalusi. Transpordipakendid võtab tagasi Miele edasimüüja.

Vana seadme utiliseerimine

Elektri- ja elektroonikaseadmed sisaldavad mitmesuguseid väärtuslikke materjale. Samuti sisaldavad need teatud aineid, segusid ja detaile, mis olid vajalikud seadme toimimiseks ja ohutuse tagamiseks. Olmeprügi hulgas ja vale käitlemise korral võivad need kahjustada inimese tervist ja keskkonda. Seetõttu ärge visake oma vana seadet olmeprügi hulka.



Selle asemel kasutage elektri- ja elektroonikaseadmete tasuta äraandmiseks ja taaskasutusse suunamiseks ametlikke kogumis- ja tagastuspunkte kohaliku omavalitsuse, edasimüüja või Miele juures. Võimalike isikuandmete kustutamise eest äravisatavast seadmevastutuse seaduse järgi teie. Seaduse järgi olete kohustatud eemaldama patareid ja akud, mis ei ole seadmesse püsivalt integreeritud, samuti lambid, mida saab ilma lõhkumata eemaldada, ilma neid lõhkumata. Viige need sobivasse kogumiskohta, kus need saab tasuta ära anda. Hoolitsege selle eest, et vana seade oleks kuni äraviimiseni laste eest kaitstud.

Ohutusjuhised ja hoiatused



► Lugege **kindlasti** kasutusjuhendit.

See pesumasin-kuivati vastab ohutusnõuetele. Vale kasutamine võib vigastada inimesi ja põhjustada materiaalselt kahju.

Lugege kasutusjuhend enne pesumasina-kuivati kasutuselevõttu hoolikalt läbi. See sisaldab olulisi juhiseid paigaldamiseks, ohutuks kasutamiseks ja hoolduseks. Sellega kaitsete ennast ja väldite pesumasina-kuivati kahjustamist.

Kooskõlas standardiga IEC 60335-1 juhivad Miele tähelepanu sellele, et pesumasina-kuivati paigaldamist käsitlev peatükk ning ohutusjuhised ja hoiatused tuleb läbi lugeda ja neid järgida.

Miele ei vastuta nende juhiste eiramise tõttu tekkinud kahju eest.

Hoidke kasutusjuhend alles ja andke see võimalikule uuele omanikule edasi.

Otstarbekohane kasutamine

► Pesumasin-kuivati on mõeldud kasutamiseks kodumajapidamises ja kodumajapidamisega sarnastes paigalduskohtades.

► Kasutage pesumasinat-kuivatit ainult kodumajapidamises ja üksnes

- tootja poolt hooldusetiketil pesemiskõlbulikuks märgitud tekstiilide pesemiseks;
- vees pestud ja tootja poolt hooldusetiketil kuivatikõlbulikuks märgitud tekstiilide kuivatamiseks.

Igasugune muul otstarbel kasutamine on keelatud. Miele ei vastuta kahjude eest, mis on tingitud seadme ebaõigest kasutamisest või valest kasutusotstarbest.

► Pesumasin-kuivati ei ole ette nähtud kasutamiseks välistingimustes.

▶ Isikud, kes oma füüsilise, meelelise või vaimse seisundi, kogematususe või teadmatususe tõttu ei ole võimelised seadet ohutult kasutama, ei tohi seda teha ilma vastutava isiku järelevalve või juhendamiseta.

Lapsed ja majapidamine

▶ Nooremad kui kaheksa-aastased lapsed tohivad pesumasinat-kuivatit kasutada vaid pideva järelevalve all.

▶ Lapsed alates kaheksandast eluaastast tohivad pesumasinat-kuivatit kasutada järelevalveta vaid juhul, kui neile on pesumasina-kuivati kasutamine nii selgeks õpetatud, et nad saavad sellega ohutult hakkama. Lapsed peavad oskama märgata ja mõista vales kasutamisest tulenevaid ohte.

▶ Lapsed ei tohi pesumasinat-kuivatit järelevalveta puhastada ega hooldada.

▶ Jälgige lapsi, kes viibivad pesumasina-kuivati läheduses. Ärge mitte kunagi lubage lastel pesumasina-kuivatiga mängida.

Tehniline ohutus

▶ Kontrollige pesumasinal-kuivatil enne paigaldamist nähtavate kahjustuste puudumist.

Ärge paigaldage ega võtke kasutusele kahjustunud pesumasinat-kuivatit.

▶ Enne pesumasina-kuivati paigaldamist võrrelge tingimata tüübisil-dil toodud andmeid (kaitset, pinget ja sagedust) oma elektrivõrgu vastavate andmetega. Kahtluse korral küsige teavet elektrikult.

Ohutusjuhised ja hoiatused

▶ Selle pesumasina-kuivati elektriohutus on tagatud vaid juhul, kui seade on ühendatud eeskirjadele vastava kaitsemaandusega kontakti.

On väga oluline kontrollida selle ohutusnõude täitmist ja kahtluse korral lasta spetsialistil maja elektrivõrk üle vaadata.

Miele ei vastuta kahjude eest, mis tekivad puuduva või mittetoimiva kaitsemaanduse tõttu.

▶ Turvakaalutlustel ärge kasutage pikendusjuhtmeid, harupesi või muud sarnast (tuleoht ülekuumenemise tõttu).

▶ Asjatundmatu remont võib kasutajale kaasa tuua ettearvamatuid ohte, mille eest tootja ei vastuta. Remonti tohivad teha üksnes Miele volitatud spetsialistid, vastasel korral kaotab garantii kehtivuse.

▶ Järgige peatükis “Paigaldus”, samuti peatükis “Tehnilised andmed” antud juhiseid.

▶ Juurdepääs pistikupesale peab alati olema võimalik, et pesumasinat-kuivatit saaks vajaduse korral elektrivõrgust lahutada.

▶ Tõrke korral või puhastus- ja hooldustööde ajal on pesumasin-kuivati vaid siis elektrivõrgust lahutatud, kui:

- pesumasina-kuivati toitejuhe on elektrivõrgust lahutatud;
- maja elektrisüsteemi kaitse on välja lülitatud või
- maja elektrisüsteemi keeratavad kaitsmed on täiesti välja keeratud.

▶ Pesumasina ühendamiseks veevärki tuleb kasutada üksnes uut voolikukomplekti. Vanu voolikukomplekte ei tohi uuesti kasutada. Kontrollige voolikukomplekte regulaarselt. Sel juhul saate need õigel ajal välja vahetada ja veekahjustusi vältida.

▶ Vee voolusurve peab olema vähemalt 100 kPa ja ei tohi ületada 1000 kPa.

- ▶ Defektseid osi tohib asendada ainult Miele originaalvaruosadega. Ainult selliste osade puhul garanteerib Miele, et need vastavad täielikult ohutusnõuetele.
- ▶ Kui toitejuhe on kahjustunud, tuleb see lasta Miele volitatud spetsialistidel välja vahetada, et vältida ohte kasutajale.
- ▶ Seda pesumasinat-kuivatit ei tohi kasutada mittestatsionaarsetes paigalduskohtades (nt laevas).
- ▶ Ärge tehke pesumasina-kuivati juures mingeid muudatusi, mida Miele ei ole selgesõnaliselt lubanud.
- ▶ Võimalik on ajutine või pidev kasutamine autonoomse või võrguga mittesünkroonse energiavarustussüsteemiga (nt minivõrgud, varusüsteemid). Kasutamise eeltingimus on, et energiavarustussüsteem vastab standardi EN 50160 või võrreldava standardi nõuetele. Elektrisüsteemi ja selles Miele seadmes ette nähtud kaitsemeetmete funktsioon ja tööviis peavad ka minivõrgus või võrguga mittesünkroonse kasutamise korral olema tagatud või need tuleb paigaldises asendada võrreldavate meetmetega. Seda kirjeldatakse näiteks VDE-AR-E 2510-2 ajakohases väljaandes.
- ▶ Garantii kaotab kehtivuse, kui pesumasinat-kuivatit ei paranda Miele volitatud klienditeenindus.

Ohutusjuhised ja hoiatused

Otstarbekohane kasutamine

- ▶ Ärge paigaldage pesumasinat-kuivatit külmumisvõimalusega ruumidesse. Kinnikülmunud voolikud võivad rebeneda või lõhkeda ja elektroonika töökindlus võib miinuskraadide mõjul kahaneda.
- ▶ Enne seadme kasutusele võtmist eemaldage pesumasina tagaküljelt transpordikaitsmed (vt peatükk “Paigaldus” jaotis “Transpordikaitse eemaldamine”). Tsentrifuugimisel võib eemaldamata jäänud transpordikaitse pesumasinat-kuivatit ja lähedal olevaid mööbliese-meid / seadmeid kahjustada.
- ▶ Sulgege veekraan pikema äraoleku ajaks (nt puhkus), eelkõige siis, kui pesumasina-kuivati läheduses ei ole põrandaäravoolu.
- ▶ Üleujutuse oht! Enne tühjendusvooliku kraanikaussi panekut kontrollige, kas vesi läheb piisavalt kiiresti alla. Kindlustage tühjendusvoolik paigalt nihkumise vastu. Väljavoolava vee tagasilöögijõud võib lahtise vooliku kraanikausist välja suruda.
- ▶ Jälgige, et seadmesse ei satuks võõrkehi (nt naelad, nõelad, mündid, kirjaklambrid). Võõrkehad võivad kahjustada seadme osi (nt vee-paak, trummel). Kahjustatud masinaosad võivad omakorda rikkuda pesu.
- ▶ Kuivatamisel ei tohi pesu sees olla tühje doseerimise abivahendeid (nt kotikesi, palle). Need esemed võivad kuivatamisel sulada ja pesumasina-kuivati ning pesu rikkuda.
- ▶ Kõrgest temperatuurist tingitud põletusoht. Ukseklaasi siseküljel asuv metallklapp on pärast kuivatamist kuum. Pärast kuivatamist avage uks pärani. Ärge puudutage metallklappi.

- ▶ Loputusvahendeid või sarnaseid tooteid tuleb kasutada vastavalt loputusvahendi juhendile.
- ▶ Pesuvahendi õige doseerimise korral ei ole pesumasina-kuivati katlakivieemaldus vajalik. Kui aga teie seadmes peaks siiski olema nii palju katlakivi, et seda tuleb eemaldada, kasutage spetsiaalseid korrosioonikaitsega katlakivieemaldusvahendeid. Need spetsiaalsed vahendid on saadaval Miele edasimüüja juures ja Miele klienditeeninduses. Järgige rangelt katlakivieemaldusvahendi kasutusjuhendit.
- ▶ Tuleohu tekkimise tõttu **ei tohi** tekstiile kuivatada, kui need
 - on pesemata;
 - ebapiisavalt puhastamata ning kaetud õli, rasva või muude jääkidega (nt köögi- ja kosmeetikatekstiilid, millel on toiduõli-, õli-, rasva-, kreemijäägid). Ebapiisavalt puhastatud tekstiilide puhul on tuleoht seoses pesu isesüstitmisega, isegi pärast kuivatamist ja väljaspool pesumasinat-kuivatit.
 - on määratud tuleohtlike puhastusvahenditega või atsetooni, alkoholi, bensiini, petrooleumi, plekieemaldi, tärpentini, vaha, vahaeemaldi või kemikaalide jääkidega (võib esineda moppides, kuivatus- ja pühkimislappides);
 - on määratud juuksegeeli, juukselaki, küünelakieemaldi või muude seesuguste jääkidega.

Seepärast peske taolisi eriti tugevalt määratud tekstiile eriti põhjalikult: kasutage piisavalt pesuvahendit ja valige kõrge temperatuur. Kahtluse korral peske mitu korda.

Ohutusjuhised ja hoiatused

- ▶ Tuleohu tõttu ei tohi kunagi kuivatada tekstiile või tooteid,
 - mille puhastamiseks on kasutatud tööstuslikke kemikaale (nt keemilises puhastuses);
 - mis sisaldavad peamiselt vahtkummi-, kummi- või kummisarnaseid materjale. Need on näiteks lateksesemed, vannimütsid, veekindlad tekstiilid, kummeeritud esemed ja vahtkummihelvestega täidetud rõivad ja padjad;
 - mille täidis on kahjustunud (nt padjad või joped). Väljakukkuv täidis võib põhjustada põlengu.
- ▶ Värvained peavad sobima pesumasinas-kuivatis kasutamiseks ja neid tohib kasutada vaid mittetööstuslikes kogustes. Pidage rangelt kinni tootja kasutusjuhistest.
- ▶ Värvieemaldusvahendid võivad oma väävlit sisaldavate ühendite tõttu tekitada korrosiooni. Pesumasinas-kuivatis ei tohi kasutada värvieemaldusvahendeid.
- ▶ Paljude programmide puhul järgneb küttefaasile jahutusfaas, et pesuesemed jääksid temperatuurile, mis neid ei kahjusta (nt pesu isesüttimise vältimiseks). Alles seejärel on programm lõppenud. Pesu tuleb alati välja võtta kohe ja täielikult pärast programmi lõppemist.
- ▶ Hoiatus: ärge kunagi lülitage pesumasinat-kuivatit välja enne kuivatusprogrammi lõppu. Kui, siis ainult sellisel juhul, kui võtate pesu kohe masinast välja ja laotate selle nii, et see saaks jahtuda.
- ▶ Seda pesumasinat-kuivatit ei tohi kasutada juhitava pistikuga (millega on nt aegrelee) ega tippkoormuse ajal väljalülituval elektrisüsteemil. Kui kuivatusprogramm katkestatakse enne jahutusfaasi lõppemist, tekib pesu isesüttimise oht.
- ▶ Lahustit sisaldavate puhastusvahenditega töödeldud tekstiilid tuleb enne pesemist puhta veega korralikult üle loputada.
- ▶ Ärge kasutage pesumasinas-kuivatis kunagi lahustisisaldusega puhastusvahendeid (nt pesubensiin). Te võite kahjustada seadme osi ja erituda võivad mürgised aurud. Tule- ja plahvatusoht!

- ▶ Pesuaine silmasattumise korral loputage silmi kohe rohke leige veega. Allaneelamise korral pöörduge kohe arsti poole. Tundliku või kahjustatud nahaga inimesed peaksid vältima pesuaine kokkupuudet nahaga.
- ▶ Maksimaalne pesukogus on pesemisel 8,0 kg ja kuivatamisel 5,0 kg (kuiv pesu). Üksikute programmide osaliselt väiksemad täitekogused leiate peatükist “Programmide ülevaade”.

Tarvikud

- ▶ Tarvikuid tohib paigaldada üksnes siis, kui Miele on seda selgesõnaliselt lubanud. Muude osade masina külge või sisse paigaldamisel kaotate õiguse garantiile, tootmisgarantiile ja / või tootevastutusele.
- ▶ Miele annab pärast teie pesumasina-kuivati seeriatootmise lõppu kuni 15-aastase, kuid mitte lühema kui 10-aastase tarnegarantii talitlust säilitavatele varuosadele.
- ▶ Jälgige, et juurdeostetava tarvikuna saadaolev Miele sokkel sobiks pesumasina-kuivatiga.

Miele ei vastuta kahjude eest, mis on tekkinud ohutusjuhiste ja hoiatuste eiramise tõttu.

Pesumasina-kuivati kasutamine

Juhtpaneel

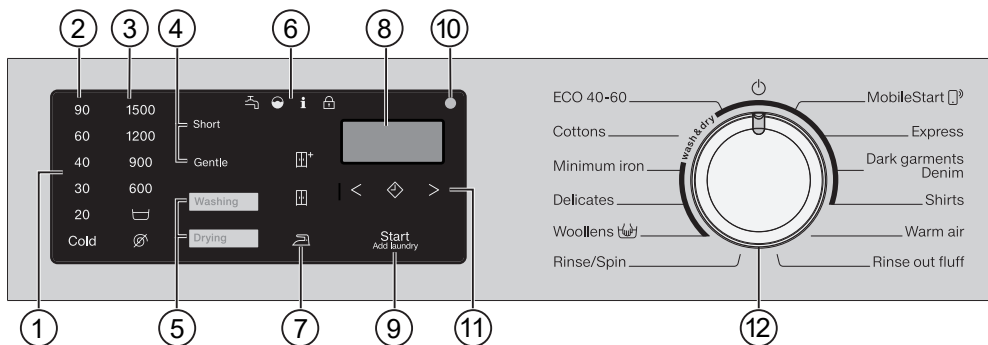

① Juhtpaneel

Juhtpaneel koosneb ajanäidikust ja mitmesugustest andurnuppudest. Kõiki andurnuppe kirjeldatakse alljärgnevalt.

② Temperatuuri andurnupud

Soovitud pesutemperatuuri seadistamiseks

③ Tsentrifuugimiskiiruse andurnupud

Soovitud tsentrifuugimiskiiruse seadistamiseks

④ Lisafunktsioonide andurnupud

Programme saab täiendada lisafunktsioonidega. Kui valite programmi, on võimalike lisafunktsioonide andurnupud valgustatud.

⑤ Pesemise / kuivatamise andurnupud

Andurnuppudega *Pesemine* ja *Kuivatamine* saab valida, kas soovite pesta, kuivatada või pesta ja kuivatada.

⑥ Märkutuled



 põleb vee sissevoolu ja äravoolu tõrgete korral

 põleb, kui pesuvahendit doseeriti üle

 kuvab kombinatsioonis numbriga ajanäidikul erinevat teavet (vt peatükki Mida teha, kui ...)

 funktsiooni *Pesu lisamine* ei saa valida

⑦ Kuivusastme andurnupud

Andurnuppudega ,  ja  saab valida kuivatusprogrammi kuivusastme.

⑧ Ajanäidik

Pärast programmi käivitamist kuvatakse programmi kestus tundides ja minutites.

Viitstartiga programmi käivitamisel kuvatakse programmi kestust alles pärast viitstarti aja möödumist.

⑨ **Andurnupp Käivitus / pesu lisamine**

- Kui programmi saab käivitada, vilgub andurnupus tuli. Andurnupu *Käivitus / pesu lisamine* puudutusega käivitatakse valitud programm. Andurnupp põleb pidevalt.
- Kui programm käivitati, võimaldab andurnupp *Käivitus / pesu lisamine* pesu lisada.

⑩ **Optiline liides**

Klienditeenindusele vajalik ülekandepunkt.

⑪ **Viitstardi andurnupp** noolenupudega < ja >

Viitstardiga saate valida programmi hilisema käivituse aja.

Lisateavet saate peatükist “Viitstart / SmartStart”.

⑫ **Programmivalits**

Programmi valimiseks ja väljalülitamiseks. Pesumasin-kuivati lülitatakse programmi valimisega sisse. Programmivalitsa asendiga  lülitatakse pesumasin-kuivati välja.

Juhtpaneeli tööpõhimõte

Andurnupud reageerivad näpuotsa puudutusele. Kui vastav andurnupp põleb, on võimalik seda valida.

Heledalt põleva andurnupu tähendus: hetkel valitud

Hämaralt põleva andurnupu tähendus: võimalik valida

Seadme kasutamine

Selle pesumasina-kuivatiga saate:

- **eraldi pesta**
täitekogusega (sõltuvalt programmist)
max 8,0 kg,
- **eraldi kuivatada**
täitekogusega (sõltuvalt programmist)
max 5,0 kg
või
- **katkestuseta pesta ja kuivatada**
täitekogusega (sõltuvalt programmist)
max 5,0 kg

Pesumasina-kuivati kasutamine

Ülevaade juhtpaneeli legendist

EN	ET
ECO 40–60	ECO 40–60
Cottons	Puuvillane
Minimum iron	Kerge hooldatav
Delicates	Õrn pesu
Woollens	Villane
Rinse / Spin	Loputamine / tsentrifuugimine
MobileStart	MobileStart
Express	Kiirprogramm
Dark garments / Denim	Tume / teksad
Shirts	Päevasärgid
Warm air	Soe tuulutus
Rinse out fluff	Ebemete väljaloputamine
Start / Add laundry	Start / pesu lisamine
Short	Lühike
Gentle	Säästev
Washing	Pesemine
Drying	Kuivatamine
Wash & dry	Peske ja kuivatage
Cold	Külm

⚠ Vale paigaldamine ja ühendamine võib põhjustada kahju Pesumasina-kuivati vale paigaldamine ja ühendamine põhjustab suurt materiaalsset kahju. Järgige peatükki "Paigaldus".

Sellele pesumasinale-kuivatile tehti täielik talitluskontroll, mistõttu on trumlis vee jääkkogus.

Kaitsekile ja reklaamkleebiste eemaldamine

■ Eemaldage:

- ükselt kaitsekile (kui on olemas),
- kõik reklaamkleebised (kui on olemas) esiküljelt ja kaanelt.

Ärge eemaldage kleebiseid, mida näete pärast ukse avamist (nt tüübisilt).

Põlve väljavõtmine trumlist

Trumlis asub põlv tühendusvooliku jaoks.



■ Võtke käepidemesoonest kinni ja tõmmake uks lahti.

■ Võtke põlv välja.

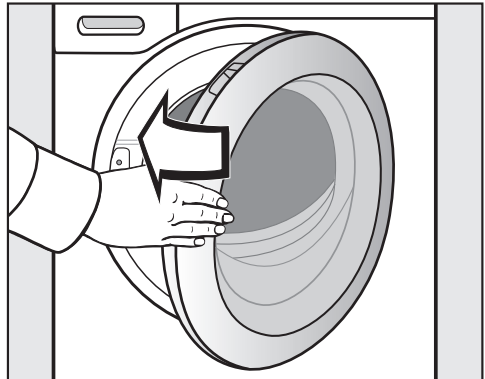

■ Sulgege uks kerge hooga.

Esmakordne kasutuselevõtt

Miele@home

Teie pesumasin-kuivati on varustatud sisseehitatud WiFi-mooduliga.

Kasutamiseks on vajalik:

- WiFi-võrk,
- Miele rakendus,
- Miele kasutajakonto. Kasutajakonto saate luua Miele rakenduses.

Miele rakendus juhendab teid pesumasina-kuivati ja koduse WiFi-võrgu ühendamisel.

Pärast seda, kui olete pesumasina-kuivati oma WiFi-võrku ühendanud, saate rakendusega teha järgmisi toiminguid:

- kaugjuhtida oma kuivatit;
- avada teavet oma pesumasina-kuivati tööoleku kohta;
- avada juhised oma pesumasina-kuivati programmi kulgemise kohta.

Pesumasina-kuivati ühendamisel WiFi-võrku suureneb energiatarve ka siis, kui pesumasin-kuivati on välja lülitatud.

Veenduge, et pesumasina-kuivati paigalduskohas oleks teie WiFi-võrgu signaal piisavalt tugev.

WiFi-ühenduse saadavus

WiFi-ühendus jagab sagedusriba teiste seadmetega (nt mikrolaineahjuga, kaugjuhitavate mänguasjadega). See võib tekitada ajutisi või täielikke ühendushäireid. Seetõttu ei ole pakutavate funktsioonide pidev saadavus tagatud.

Miele@home'i saadavus

Miele rakenduse kasutamine sõltub Miele@home'i teenuse saadavusest teie riigis.

Miele@home pole igas riigis saadaval.

Teavet saadavuse kohta saate internetilehelt www.miele.com.

Miele rakendus

Miele rakenduse saate tasuta alla laadida kas *Apple App Store*[®]-ist või *Google Play Store*[™]-ist.



Võrgu Miele@home loomine

Võimalikud on kaks ühendusviisi:

1. Miele rakenduse kaudu (vaikeseadistus),
2. WPS-i kaudu.

Registreerimine Miele rakenduse teel

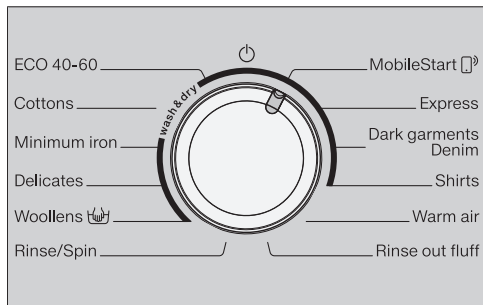

- Keerake programmivalits programmile *MobileStart*.

Ajanäidikul kuvatakse *RPP*. Seejärel loendatakse ajanäidikul maha katkestuse aeg 10 minutit.

Miele rakendus juhendab teid läbi järgmiste sammude.

Eduka ühendamise korral kuvatakse ajanäidikul *Con*.

Registreerimine WPS-i kaudu

- Keerake programmivalits programmile *MobileStart*.
- Puudutage andurnuppu nii kaua, kuni ajanäidikul kuvatakse *WPS* ja kõlab lühike kinnitustoon.

Seejärel loendatakse ajanäidikul maha katkestuse aeg 2 minutit.

Eduka ühendamise korral kuvatakse ajanäidikul *Con*.

Nõuanne: Kui ühendust ei ole katkestuse aja möödumisel loodud, peate protsessi kordama.

Pesuprogrammi esmakordne käivitamine

- ⚠ Eemaldamata transpordikaitse põhjustab kahjusid. Eemaldamata jäetud transpordikaitse võib põhjustada pesumasina-kuivati ja selle kõrval seisva mööbli / seadmete kahjustusi. Eemaldage transpordikaitse peatükis "Paigaldus" kirjeldatud viisil.

Enne esimest kasutamist peab käivitama programmi *Puuvillane pesu* ilma pesu ja pesuvahendita.

- Avage veekraan.
- Keerake programmivalits asendisse *Puuvillane pesu*.

Pesumasin-kuivati lülitub sisse ja juhtpaneelil süttib temperatuur 90 °C.

- Puudutage andurnuppu *Käivitus / pesu lisamine*.

Käivitatakse pesuprogramm.



10 minuti möödumisel kustuvad kõik näidikud peale andurnupu *Käivitus / pesu lisamine*.

Esmakordne kasutuselevõtt

Ukse avamine programmi lõpus

Kortsumiskaitsefaasis on uks veel lukustatud. Esimese 10 minuti jooksul on juhtpaneel valgustatud. Seejärel kustub juhtpaneel ja andurnupus *Käivitus / pesu lisamine* süttib vilkuv tuli.

- Keerake programmivalits asendisse .

Ajanäidikul kuvatakse -- ja märgutuli  kustub.

Ukselukustus avaneb.

Nõuanne: Pesumasin-kuivati lülitus pärast kortsumiskaitset välja. Luugi lukustus avaneb automaatselt. Juhtpaneel on täiesti kustunud.

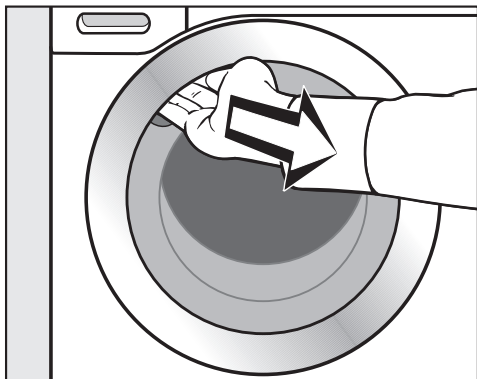

- Võtke käepidemesoonest kinni ja tõmmake uks lahti.

Nõuanne: Jätke uks praokile, et trummel saaks kuivada.

Esmakordne kasutuselevõtt on lõppenud.

Keskkonnasõbralik pesemine ja kuivatamine

Energia- ja veekulu

- Kasutage iga pesuprogrammi maksimaalset täitekogust. Siis on energia- ja veekulu üldkogust arvestades kõige madalam.
- Tõhusa energia- ja veekuluga programmidel on reeglina pikem programmikestus. Programmikestuse pikendamisega saab samaks jääva pesutulemuse juures alandada tegelikult saavutatud pesutemperatuuri. Näiteks on programmil *ÖKO 40–60* pikem programmikestus kui programmil *Puuvillane pesu 40 °C* või *60 °C*. Programm *ÖKO 40–60* on siiski energia ja veekulu poolest tõhusam, ent sellel on pikem programmikestus.
- Peske väikeseid kergelt määrdunud pesukoguseid programmis *Ekspress*.
- Tänapäevased pesuvahendid võimaldavad pesta madalamal temperatuuril (nt 20 °C). Kasutage energia säästmiseks vastavaid temperatuuriseadistusi.
- Pesumasina-kuivati hügieeni huvides on soovitatav aeg-ajalt käivitada kõrgema kui 60 °C temperatuuriga pesutsükkel. Kui ajanäidikul põleb märgutuli **i** koos numbriga **7**, tuletab pesumasina-kuivati seda meelde.

Pesuvahendid

- Kasutage pesuvahendit maksimaalselt sellises koguses, nagu pesuvahendi pakendil kirjas on.
- Arvestage doseerimisel pesu määrdumusastet.
- Vähendage väiksemate pesukoguste puhul pesuvahendi kogust (ca 1/3 vähem pesuvahendit poole pesukoguse korral).

Nõuanne järgnevaiks masinkuivatuseks

Energia säästmiseks valige kuivatamise ajal pärast pesemist ning termotsentri-fuugimist suurim tsentrifuugimiskiirus.

PESEMINE

1. Pesu ettevalmistamine

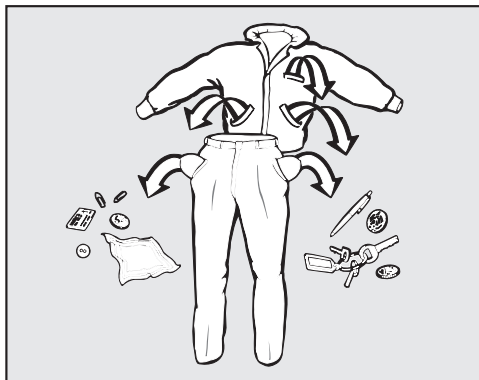

- Tehke taskud tühjaks.

⚠ Vöörkehad võivad põhjustada kahjustusi.

Naelad, mündid, kirjaklambrid jne võivad tekstiile ja masinaosi kahjustada.

Kontrollige, ega pesu hulgas ei ole võõrkehi, ja eemaldage need.

Pesu sortimine

- Sortige tekstiilid värvide või hooldusetiketil (krae küljes või küljeõmbluses) olevate sümbolite järgi.

Nõuanne: Tumedad tekstiilid annavad esimestel pesukordadel tihti pisut värvi. Et ükski ese ei värvuks, peske heledad ja tumedad asjad eraldi.

Plekide eeltöötlus

- Eemaldage enne pesemist tekstiilidelt plekid võimalikult värsketena. Tupstage plekke värvi mitteandva lapiga. Mitte hõõruda.

Nõuanne: Plekke (veri, muna, kohv, tee jne) saab tihti kõrvaldada väikeste nippi-dega, mis on toodud Miele pesemiseleksikonis. Miele pesemiseleksikoni leiate Miele internetiaadressilt.

⚠ Lahustit sisaldavate puhastusvahendite põhjustatud kahjustused.

Puhastusbensiin, plekieemaldi jne võivad plastosi kahjustada.

Kui eemaldate riietelt plekke, jälgige hoolega, et kunstmaterjalist detailid ei puutuks puhastusvahendiga kokku.

⚠ Lahustit sisaldavad puhastusvahendid põhjustavad plahvatusohtu.

Lahustit sisaldavate puhastusvahendite kasutamisel võib tekkida plahvatusohtlik segu.

Ärge kasutage pesumasinas-kuivatis lahustit sisaldavaid puhastusvahendeid.

Üldised soovitusused

- Kardinat: eemaldage rõngad ja tinapael või siduge need eraldi kotikesse.
- Rinnahoidjate lahtitunud tugikaared õmmelge kinni või eemaldage.
- Pange tõmblukud, takjakinnised, haagid ja aasad enne pesemist kinni.
- Pange tekikotid ja padjapüürid kinni, et väikesed esemed ei satuks nende sisse.

Ärge peske tekstiile, millele on märgitud, et neid **ei tohi pesta** (hooldustahis )

2. Pesumasina-kuivati täitmine pesuga

Ukse avamine

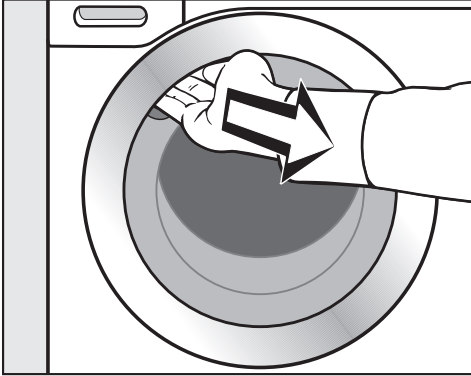

- Võtke käepidemesoonest kinni ja tõmmake uks lahti.

Enne pesu masinasse panemist kontrollige trumlit, et selles ei oleks loomi ega võõrkehi.

- Pange pesu lahtivolditult ja kohevalt trumlisse.

Eri suurusega pesuesemed parandavad pesemistulemust ja jaotuvad tsentrifugimisel paremini.

Maksimaalselt lubatud pesukoguse pesemisel on energia- ja veekulu kogu pesuhulgale jagatuna kõige väiksem. Kui trumlis on liiga palju pesu, halvendab see pesutulemust ja riided kortsuvad rohkem.

Nõuanne: Järgige erinevate pesuprogrammide maksimaalset täitekogust.

Ukse sulgemine

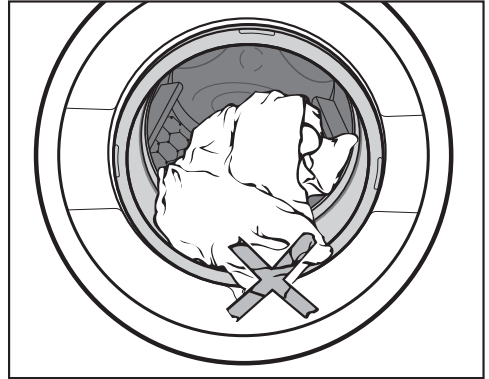

- Jälgige, et pesuesemed ei jääks täiteluugi ja tihendi vahele.

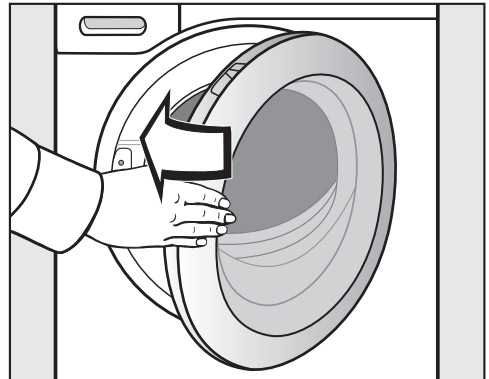

- Sulgege uks kerge hooga.

PESEMINE

3. Programmi valimine

Pesumasina-kuivati sisselülitamine

- Keerake programmivalits mõnele programmile.

Juhtpaneelil süttib valgus.

Programmi valimine

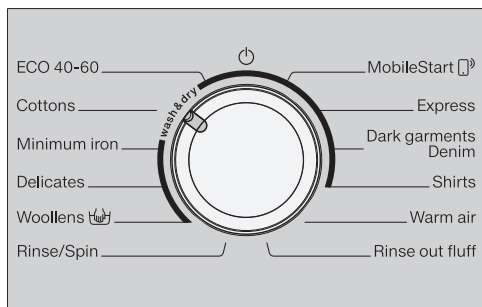

- Keerake programmivalits soovitud programmile.

Ajanäidikul kuvatakse tõenäolist programmi tööaega ja juhtpaneelil süttivad eelseadistatud temperatuur ja tsentrifuugimiskiirus.

- Programmivalitsa asendi *MobileStart* abil

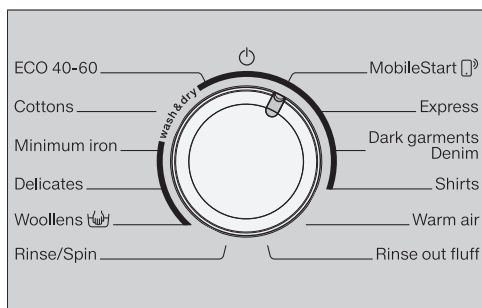

- Keerake programmivalits asendisse *MobileStart* (☺).

Nõuanne: Funktsiooni *MobileStart* (☺) kasutamiseks peab pesumasin-kuivati olema loginud WiFi-võrku ja *Kaugjuhtimine* sisse lülitatud.

Ajanäidikul on: *Łon*.

Pärast programmi käivitamist saab pesumasinat-kuivatit nüüd kasutada rakendusega *Miele@mobile*.

Pesemise valimine



- Puudutage andurnuppu *Pesemine* või *Kuivatamine*, kuni heledalt on valgustatud üksnes andurnupp *Pesemine*.

Jälgige, et andurnupp *Kuivatamine* põleks üksnes hämardatult, sest vastasel juhul järgneb pärast pesemist vastav kuivatusprogramm.

Temperatuuri ja tsentrifuugimiskiiruse valimine

Pesuprogrammi eelseadistatud temperatuur ja tsentrifuugimiskiirus süttivad heledalt. Pesuprogrammis valitavate temperatuuride ja tsentrifuugimiskiiruste näidikutes põleb hämar tuli.

Pesemisprogrammis saavutatav temperatuur võib valitud temperatuurist erineda. Energiakulu ja pesemisaja kombinatsiooniga saadakse optimaalne pesutulemus.

90	1500
60	1200
40	900
30	600
20	
Cold	

■ Puudutage soovitud temperatuuri andurnuppu.

Andurnupp põleb heledalt.

■ Puudutage soovitud tsentrifuugimiskiiruse andurnuppu.

Andurnupp põleb heledalt.

Lisafunktsioonide valimine

Kui lisafunktsioonid *Lühike* ja *Säästev* on programmi juurde valitavad, põlevad andurnupud hämardatult.

■ Puudutage soovitud lisafunktsiooni andurnuppu.

Andurnupp põleb heledalt.

Säästev

Trumli liikumist ja pesuaega vähendatakse. Vähe määratud pesu pestakse säästvamalt.

Lühike

Kergelt määratud, ilma märgatavate plekkideta tekstiilide jaoks.

Põhipesu aega lühendatakse.

Viitstardi käivitamine

Viitstardiga saate kindlaks määrata programmi käivituse.

■ Soovi korral valige viitstardi aeg.

Lisateavet leiate peatükist "Viitstart / SmartStart".

PESEMINE

4. Pesuvahendi lisamine

Pesuvahendit saab lisada pesuvahendisahkli **A** või CapDosingu **B** kaudu.

A Pesuvahendisahkel

Kasutada võib kõiki pesuvahendeid, mis sobivad kodumajapidamises kasutamiseks mõeldud pesumasinatele. Järgige pesuvahendi pakendil olevaid kasutus- ja doseerimisjuhiseid.

Pesuvahendiga täitmine

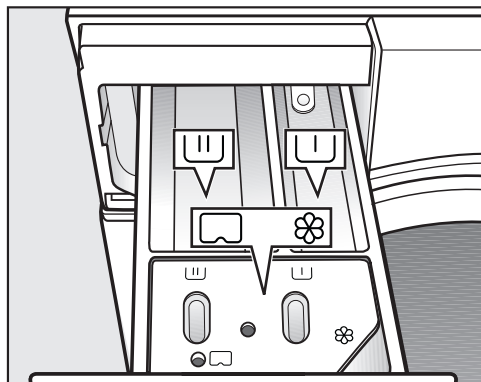

- Tõmmake pesuvahendisahkel välja ja pange pesuvahendid lahtritesse.

☐ Ei kasutata

☐ Pesuvahend põhipesu jaoks

☐ Pehmendav loputusvahend, vormiv loputusvahend, tärgeldusvedelik või kapsel

Pehmendava loputusvahendi lisamine

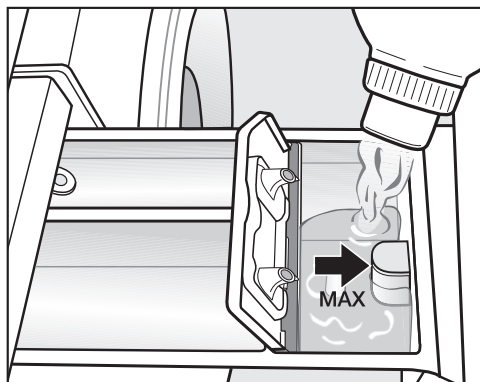

- Valage pehmendav või vormiv loputusvahend või tärgeldusvedelik lahtrisse ☐. **Järgige maksimaalset täitetaset.**

Viimases loputustsüklis kasutatakse loputamisel loputusvahendit. Pesuprogrammi lõpus jääb pisut vett lahtrisse ☐ alles.

Puhastage pärast mitut automaatset tärgeldamist pesuvahendisahkel ära, eriti imitoru.

Nõuanded doseerimiseks

Arvestage pesuvahendi doseerimisel pesu määrdumisastet ja täitekogust. Väikeste täitekoguste korral vähendage pesuvahendi hulka (nt vähendage poole täitekoguse korral pesuvahendi kogust $\frac{1}{3}$ võrra).

Liiga väike pesuvahendikogus:

- põhjustab pesu mustaks jäämist ning ajapikku halliks ja kõvaks muutumist;
- soodustab pesumasinas-kuivatis hallituse teket;
- põhjustab rasva mittetäielikku eemaldamist pesust;
- soodustab küttekehadele lubjasette kogunemist.

Liiga suur pesuvahendikogus:

- põhjustab halba pesu-, loputus- ja tsentrifuugimistulemust;
- põhjustab veekulu suurenemist, kuna automaatselt lisatakse üks loputus;
- põhjustab keskkonnasaaste suurenemist.

Rohkem informatsiooni pesuvahendite ja nende doseerimise kohta leiate peatüki "Pesemine" jaotisest "Pesuvahendid".

Pesuvahenditablettide ja pesuvahendikapslite kasutamine

Pange pesuvahenditabletid või pesuvahendikapslid alati otse pesu juurde trumliisse. Lisamine pesuvahendi sahtli kaudu ei ole võimalik.

PESEMINE

Ⓑ CapDosing

Funktsiooni CapDosing saab aktiveerida üksnes Miele rakenduse abil.

Saadaval on kolme erineva sisuga kapslid:

- ⊗ = tekstiilhooldusvahendid (nt loputusvahend, impregneerimisvahend)
- ☁ = lisand (nt pesuvahendi efektiivsust suurendav vahend)
- 💧 = pesuvahend (ainult põhipesuks)

Kapsel sisaldab alati õiget kogust ühe pesukorra jaoks.

Kapsleid saab tellida aadressilt www.shop.miele.com, Miele tehase klienditeenindusest või Miele edasimüüjalt.

⚠ Kapslid võivad põhjustada terviseohtu.

Kapslite koostisained võivad kokkupuutel nahaga või allaneelamisel põhjustada ohtu tervisele.

Hoidke kapsleid lastele kättesaamatus kohas.

Kapsli sisestamine

- Avage pesuvahendisahtel.

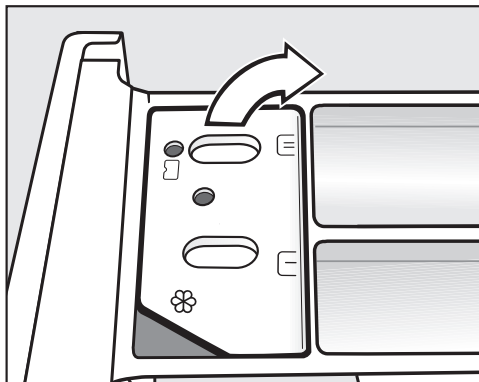

- Avage lahtri ⊗ / ☁ kaas.

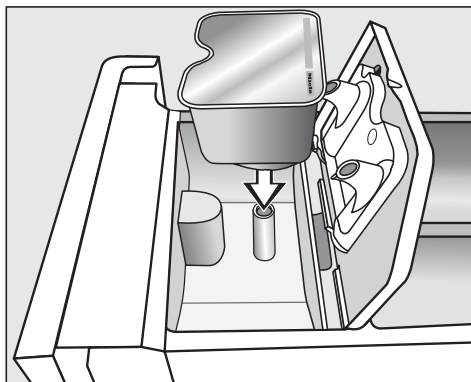

- Lükake kapsel tugevalt sisse.

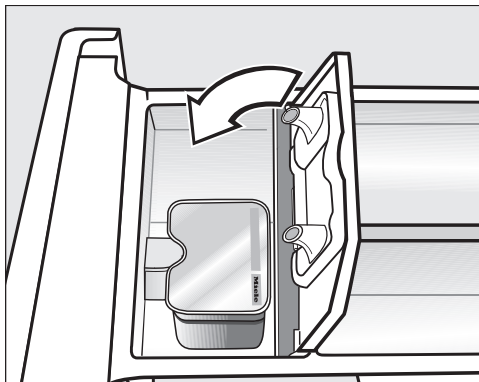

- Sulgege kaas ning vajutage see kõvasti kinni.
- Sulgege pesuvahendisahtel.

Pesuvahendisahtlisse sisestamisel kapsel avaneb. Kui kasutamata kapsel võetakse pesuvahendisahtlist välja, võib kapsel lekkima hakata. Visake kapsel ära ja ärge kasutage seda uuesti.

Kapsli eri sorti sisud lisatakse pesuprogrammile õigel ajahetkel.

Vee sissevool lahtrisse ☼ toimub CapDosingu puhul eranditult ainult kapsli kaudu. Kapsli kasutamisel ärge valage loputusvahendit lahtrisse ☼.

- Eemaldage tühi kapsel pärast pesuprogrammi lõppu.

Tehnilistel põhjustel jääb kapslisse veidi vett.

PESEMINE

5. Programmi käivitamine

- Puudutage vilkuvat andurnuppu *Käivitus / pesu lisamine*.

Uks lukustatakse ja pesuprogramm käivitub.

Kui valisite viitstardi, loendatakse see ajanäidikul maha. Pärast viitstardi mahaloendust või kohe pärast käivitust on ajanäidikul näha programmi kestus.

Nii kaua kui ekraanil ei põle sümbol , saab pesu igal ajal lisada või välja võtta (vt peatüki "Programmi muutmine" jaotist "Pesu lisamine").

Energia säästmine

10 minuti möödumisel näidikud kustuvad. Andurnupus *Käivitus / pesu lisamine* põleb vilkuv tuli.

Näidikud saab jälle sisse lülitada:

- Puudutage andurnuppu *Käivitus / pesu lisamine* (see ei mõjuta käimasolevat programmi).

6. Programmi lõpp / pesu väljavõtmine

Trummel pöörleb kortsumiskaitstes veel kuni 30 minutit pärast programmi lõppemist. Uks on lukustatud. Esimese 10 minuti jooksul on juhtpaneel valgustatud. Seejärel kustub juhtpaneel ja andurnupus *Käivitus / pesu lisamine* süttib vilkuv tuli.

- Keerake programmivalits asendisse .

Ajanäidikul kuvatakse *-D-* ja märgutuli  kustub.

Ukselukustus avaneb.

Nõuanne: Pärast kortsumiskaitse lõppu avatakse ukse lukustus automaatselt.

- Tõmmake uks lahti.
- Võtke pesu välja.

Väljavõtmata pesuesemed võivad järgmise pesukorra ajal kokku tõmbuda või teistele pesuesemetele värvi anda.
Võtke kõik pesuesemed trumlist välja.

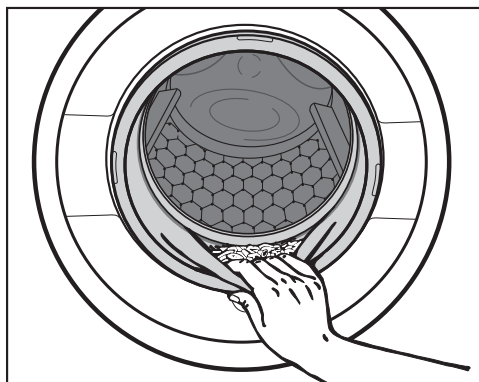

- Kontrollige, et uksetihendis ei oleks võõrkehi.

Nõuanne: Jätke üks praokile, et trummel saaks kuivada.

- Kui kasutasite kapslit, eemaldage see pesuvahendisahtlist.

Nõuanne: Jätke pesuvahendisahtel praokile, et see saaks kuivada.

Tsentrifuugimine

Pesuprogrammi lõpptsentrifuugimiskiirus

Programmi valimisel on pesuprogrammi jaoks optimaalse tsentrifuugimiskiirusega andurnupp juhtpaneelil heledalt valgustatud.

Mõnes pesuprogrammis saab valida suurema tsentrifuugimiskiiruse.

Tabelis on märgitud suurim valitav tsentrifuugimiskiirus.

Programm	p/min
ÖKO 40–60	1500
Puuvillane pesu	1500
Kergesti hooldatav	1200
Õrn pesu	900
Villane	1200
Loputamine / tsentrifuugimine	1500
Ekspress	1200
Tume pesu / teksad	900
Päevasärgid	900

Vahetsentrifuugimine

Pesu tsentrifuugitakse põhipesu ja loputustsüklite vahel. Lõpptsentrifuugimiskiiruse vähendamisel vähendatakse ka vahetsentrifuugimiskiirust.

PESEMINE

Lõpptsentrifuugimise tühistamine (loputuse seiskamine)

- Puudutage andurnuppu  (loputuse seiskamine).

Pesu jääb pärast viimast loputustsükli vette. Nii tekib vähem kortse, kui pesu pole võimalik kohe pärast programmi lõppu pesumasinast-kuivatist välja võtta.

Lõpptsentrifuugimise käivitamine:

Juhtpaneelil põleb optimaalse tsentrifuugimiskiiruse andurnupp. Tsentrifuugimiskiirust saab muuta.

- Käivitage lõpptsentrifuugimine andurnupuga *Käivitus / pesu lisamine*.

Programmi lõpetamine:

- Puudutage andurnuppu  (ilma tsentrifuugimiseta)
- Puudutage andurnuppu *Käivitus / pesu lisamine*.

Vesi pumbatakse välja.

Vahetsentrifuugimise ja lõpptsentrifuugimise tühistamine

- Puudutage andurnuppu  (ilma tsentrifuugimiseta)

Pärast viimast loputust pumbatakse vesi välja ja lülitatakse sisse kortsumiskaitse.

Selle seadistusega lisatakse mõnes programmis veel üks loputus.

















Programmide ülevaade

ÖKO 40–60		maksimaalselt 8,0 kg	
Esemed	Keskmiselt määratud puuvillane pesu		
Nõuanne	<ul style="list-style-type: none"> - Ühes pesutsükliis saab pesta erinevaid puuvillaseid esemeid, mille pesutemperatuur on 40 °C ja 60 °C. - Programm on energia- ja veekulu poolest puuvillase pesu pesemisel tõhusaim. 		
Märkus katseasutustele: kontrollprogramm ELi ökodisaini määruse nr 2019/2023 järgimise ja määruse nr 2019/2014 kohase energiamärgistuse kohta.			
Märkus katseasutustele: standardi EN 60456 kohase kontrollprogrammi jaoks peab tegema järgmise ümberlülituse:			
<ul style="list-style-type: none"> - Programmi <i>ÖKO 40–60</i> valimisel süttib temperatuurinäidikul temperatuur 60 °C hämardatult. - Puudutage andurnuppu <i>Temperatur 60</i>. Temperatuur 60 põleb heledalt. Valitud on katseprogramm <i>Baumwolle</i> <60°C>. 			
Puuvillane pesu		90 °C kuni külm	maksimaalselt 8,0 kg
Esemed	T-särgid, aluspesu, laudlinad jms puuvillased, linased või segakiust tekstiilid		
Nõuanne	<ul style="list-style-type: none"> - Valige temperatuur sõltuvalt hooldusetiketi andmetest, pesuvahendist, määrdumise liigist ja hügieenialastest nõudmistest. - 20 °C programm kergelt määratud puuvillase pesu jaoks. 		
Kergesti hooldatav		60 °C kuni külm	maksimaalselt 3,5 kg
Esemed	Sünteetilisest kiududest, segakiust või puuvillast kergesti hooldatavad tekstiilid		
Nõuanne	Kergestikortsuvate tekstiilide puhul vähendage tsentrifuugimiskiirust.		
Õrn pesu		40 °C kuni külm	maksimaalselt 2,0 kg
Esemed	Sünteetilisest kiust, segakiust, viskoosist õrnad tekstiilid		
Nõuanne	Kergestikortsuvate tekstiilide puhul tühistage tsentrifuugimiskiirus.		
Villane 		40 °C kuni külm	maksimaalselt 2,0 kg
Esemed	Villast või villasegust tekstiilid		
Nõuanne	Kergestikortsuvate tekstiilide puhul pöörake tähelepanu lõpptsentrifuugimiskiirusele.		

PESEMINE

Loputamine / tsentrifuugimine		maksimaalselt 8,0 kg
Esemed	Käsitsi pestud tekstiilide loputamiseks ja tsentrifuugimiseks	
Nõuanne	<ul style="list-style-type: none"> - Arvestage seadistatud tsentrifuugimiskiirust. - Ainult tsentrifuugimine: valige lisafunktsioon <i>Lühike</i>. - Ainult loputamine: seadistage tsentrifuugimiskiirus väärtusele \otimes. 	
MobileStart 		
Nõuanne	Programme valitakse ja käsitsetakse Miele rakendusega.	
Ekspress		40 °C kuni külm maksimaalselt 3,5 kg
Esemed	Väga vähe kantud või minimaalselt määrduvad puuvillane pesu.	
Tume pesu / teksad		60 °C kuni külm maksimaalselt 3,0 kg
Esemed	Musta värvi ja tumedad puuvillane, segakiust või teksariidest pesu	
Nõuanne	<ul style="list-style-type: none"> - Peske pahupidi pööratuna. - Teksariided annavad tihti veel esimeses pesus värvi. Seepärast peske heledaid ja tumedaid riideid eraldi. 	
Päevasärgid		40 °C kuni külm maksimaalselt 2,0 kg
Esemed	Puuvillast ja segakiust päevasärgid ja pluusid	
Nõuanne	<ul style="list-style-type: none"> - Kraesid ja kätiseid tuleks sõltuvalt määrduusest eeltöödelda. - Keerake särgid ja pluusid pahupidi, sulgege nõöbid, keerake kraed ja mansetid sisse. 	
Soe tuulutus	⇨ "Programmide ülevaade – KUIVATAMINE"	
Ebemete väljaloputamine	⇨ Jaotis "Ebemete väljaloputamise programm"	

Programmi kulg

	Põhipesu		Loputamine		Tsentrifugi- mine
	Veetase	Pesemis- rütm	Veetase	Loputuskor- rad	
ÖKO 40–60		Ⓐ		2–3 ²	✓
Puuvillane pesu		Ⓐ		2–4 ^{1,2}	✓
Kergesti hooldatav		Ⓑ		2–3 ²	✓
Õrn pesu		Ⓒ		2–3 ²	✓
Villane		Ⓔ		2	✓
Loputamine / tse- ntrifugimine	-	-		1	✓
Ekspress		Ⓐ		1	✓
Tume pesu		Ⓑ		3–4 ²	✓
Päevasärgid		Ⓒ		3	✓

Legendi leiata järgmiselt leheküljelt.

PESEMINE

-  = madal veetase
 = keskmine veetase
 = kõrge veetase
Ⓐ = intensiivne rütm
Ⓑ = normaalne rütm
Ⓒ = õrn rütm
Ⓔ = käsipesurütm
✓ = teostatakse
– = ei teostata

Pesumasinal-kuivatil on täiselektroniline juhtimine koos kaaluautomaatikaga. Pesumasin-kuivati määrab vajaliku vee-kulu automaatselt sõltuvalt sisestatud pesukogusest ja veeimavusest.

Siintoodud programmikestused vastavad alati maksimaalse lubatud täiteko-gusega põhiprogrammile.

Programmi kulgemise eripärad

Kortsumiskaitse:

Kortsumise vältimiseks pöörleb trummel veel kuni 30 minutit pärast programmi lõppemist.

Erand: programmis *Villane* puudub kortsumiskaitse.

Pesumasina-kuivati saab igal ajal avada.

¹ Kui valite 60 °C või kõrgema temperatuuri, tehakse kaks loputust. Valitud temperatuuril kuni 60 °C tehakse kolm loputust.

² Lisaloputuskord järgneb, kui:

- trumliis on liiga palju vahtu;
- tsentrifuugimiskiirus on väiksem kui 700 p/min.

Pesuvahendid

Kasutada võib kõiki pesuvahendeid, mis sobivad kodumajapidamises kasutamiseks mõeldud pesumasinatele. Kasutus- ja doseerimisjuhised on pesuvahendi pakendil.

Doseerimine sõltub:

- pesu määrdumusastmest,
- pesukogusest,
- vee karedusest.

Kui te karedusastet ei tea, võtke ühendust oma veevarustusettevõttega.

Veepehmeni

II ja III karedusastme korral võite pesuvahendi kokkuhoidmiseks lisada veepehmenti. Õige doseerimise juhend on pakendil. Pange kõigepealt sisse pesuvahend, seejärel veepehmeni.

Sellisel juhul võite pesuvahendit doseerida I karedusastme järgi.

Vee karedusastmed

Karedusaste	Üldkaredus mmol/l	Saksa kareduskraadides °dH
pehme (I)	0–1,5	0–8,4
keskmise (II)	1,5–2,5	8,4–14
kare (III)	üle 2,5	üle 14

Doseerimise abivahendid

Kasutage pesuvahendi doseerimiseks pesuvahendi tootja pakutavaid doseerimise abivahendeid (doseerimisvall), eelkõige vedela pesuvahendi doseerimisel.

Täitepakendid

Ostke pesuvahendeid võimalusel täitepakendites, et vähendada tekkiva prügi hulka.

Pehmendav loputusvahend, vormiv loputusvahend, tärpeldusaine

Pehmendavad loputusvahendid muudavad esemed pehmeks ja vähendavad masinkuivatamisel staatilist laengut.

Vormivad loputusvahendid on sünteetiliselt tärpeldusvahendid, mis annavad esemetele püsivama vormi.

Tärpeldusvahend annab pesule jäikuse ja vormi.

PESEMINE

Pehmendava loputusvahendi, vormiva loputusvahendi või tärgeldusaine eraldi kasutamine

Tärgeldusvahend peab olema pakendil olevate juhiste järgi ette valmistatud.

- Pange pehmendav loputusvahend sahtlisse ☞.
- Valage vedel tärgeldusvahend / vormiv loputusvahend sahtlisse ☞ ja pulbriline või viskoosne tärgeldusvahend / vormiv loputusvahend sahtlisse U.
- Valige programm *Loputamine/tsentrifuugimine*.
- Vajaduse korral korrigeerige tsentrifuugimiskiirust.
- Puudutage andurnuppu *Käivitus / pesu lisamine*.

Värveemaldus / värvimine

⚠ Värveemaldi võib põhjustada kahju.



Värveemaldid põhjustavad pesumasinas-kuivatis korrosiooni.

Ärge kasutage pesumasinas-kuivatis värveemaldit.



Värvimine pesumasinas-kuivatis on lubatud vaid kodumajapidamise otstarbeks. Värvimisel kasutatav sool söövitab pideval kasutamisel roostevaba terast. Järgige rangelt tootja kasutusjuhendit.

Soovitus – Miele pesuvahendid

Miele pesuvahendid on välja töötatud spetsiaalselt igapäevaseks kasutamiseks Miele pesumasinas. Lisateavet nende pesuvahendite kohta leiate peatükist Pesu- ja hooldusvahendid.

	Miele pesuvahendid		Miele kapslid		
	UltraWhite	UltraColor			
ÖKO 40–60	✓	✓	-	✓	✓
Puuvillane pesu	✓	✓	-	✓	✓
Kergesti hooldatav	-	✓	-	✓	✓
Õrn pesu	-	✓	✓	✓	-
Villane	-	-	✓	-	-
Loputamine / tsentrifuugimine	-	-	-	✓	-
Ekspress	-	✓	-	✓	-
Tume pesu / teksad	-	✓	✓	✓	-
Päevasärgid	✓	✓	-	✓	✓

- ✓ soovitatav
- ei ole soovitatav

-  Eripesuvahendid (nt Wool/Care)
-  Tekstiilhooldusvahendid (nt loputusvahend)
-  Lisand (nt võimendi)

PESEMINE

Pesuvahendisoovitused vastavalt määrusele (EL) nr 1015/2010

Soovitused kehtivad temperatuurivahemikele, mis on toodud peatüki "PESEMINE" jaotises "Programmide ülevaade".

	Universaalne	Värvilise pesu	Õrna ja villase	Eri-
	pesuvahend			
ÖKO 40–60	✓	✓	–	–
Puuvillane pesu	✓	✓	–	–
Kergesti hooldatav	–	✓	–	–
Õrn pesu	–	–	✓	–
Villane	–	–	✓	✓
Loputamine / tsentrifugeerimine	–	–	–	✓
Ekspress	–	✓ ¹	–	–
Tume pesu / teksad	–	✓ ¹	–	–
Päevasärgid	✓	✓	–	–

✓ soovitatav

¹ Vedel pesuvahend

– ei ole soovitatav

Eraldi kuivatamine

Eraldi kuivatamine on vajalik, kui pärast pesemist ei ole vaja kogu pesu masinas kuivatada või kui pesukogus ületab kuivatamiseks sobiva maksimummaalse täitekoguse.

1. Pesu ettevalmistamine

Pesu sortimine

- Sorteeri tekstiilid kiu- / kangalliigi ja jääkniiskuse järgi, kui see on võimalik.

Nii saavutate ühtlase kuivatustulemuse.

- Kontrollige enne kuivatamist hooldusetiketil olevaid sümboleid.

Kui sümbolit ei ole märgitud, kuivatage üksnes spetsiaalselt vastavate esemete jaoks kohandatud programmides.

Nõuanded kuivatamiseks

- Ärge kuivatage tilkuvalt märgi tekstiile. Tsentrifuugige tekstiile pärast pesemist vähemalt 30 sekundit korralikult.
- Villased ja villasegused riided kipuvad vildistuma ja kokku tõmbuma. Töödelge neid tekstiile ainult programmiga *Villane*.
- Puhtast linasest kangast riideid kuivatage üksnes siis, kui hooldusetiketil on vastav märg. Muidu võib riie muutuda "karedaks".

- Trikookangad (nt T-särgid, aluspesu) tõmbuvad esimestel pesukordadel tihti kokku. Seepärast ärge kuivatage neid tekstiile üle, et vältida veel rohkem kokku tõmbumist. Ostke trikookangastele võimaluse korral üks või kaks numbrit suuremana.
- Kuivatada saab ka tärgeldatud pesu. Harjumuspärase viimistlustoime saavutamiseks doseerige siiski topeltkogus tärgeldusvahendit.
- Ärge kuivatage uusi tumedaid tekstiile koos heledate tekstiilidega. Tumedad tekstiilid võivad värvi anda või pesule võivad ladestuda teist värvi ebemed.
- Jälgige kuivatusprogrammide maksimummaalseid täitekoguseid, nagu on kirjeldatud jaotises "Programmide ülevaade".
Kuivatustulemus ja kortsude teke sõltuvad täitekogusest. Mida väiksem täitekogus, seda parem tulemus. Seepärast saavutate täitekoguse vähendamisel eriti ühtlase ja väheste kortsudega kuivatustulemuse.

KUIVATAMINE

2. Pesumasina-kuivati täitmine pesuga

Ukse avamine

- Võtke käepidemesoonest kinni ja tõmmake uks lahti.

Enne pesu masinasse panemist kontrollige trumlit, et selles ei oleks loomi ega võõrkehi.

- Asetage pesu kohevalt trumlisse.

Liigne täitekogus koormab tekstiile ja mõjutab kuivatamist.

Jälgige maksimaalseid täitekoguseid jaotises “Programmide ülevaade”.

Ukse sulgemine

- Jälgige, et pesuesemed ei jääks täite- luugi ja tihendi vahele.
- Sulgege uks kerge hooga.

Doseerimise abivahendid, nt kotikesed või pallid võivad kuivatamisel sulada ning kahjustada pesumasinat ja pesu.

Ärge kuivatage koos doseerimise abivahenditega.

Ka kuivatamisel peab veekraan olema avatud.

3. Programmi valimine

Pesumasina-kuivati sisselülitamine

- Keerake programmivalits mõnele programmile.

Juhtpaneelil süttib valgus.

Programmi valimine

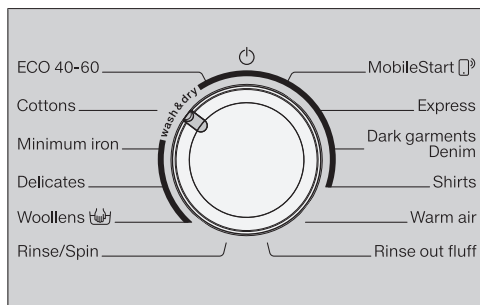

- Keerake programmivalits soovitud programmile.

Ajanäidikul kuvatakse tõenäolist programmi tööaega ja juhtpaneelil süttivad eelseadistatud temperatuur ja tsentrifuugimiskiirus.

- Programmivalitsa asendi **MobileStart** abil

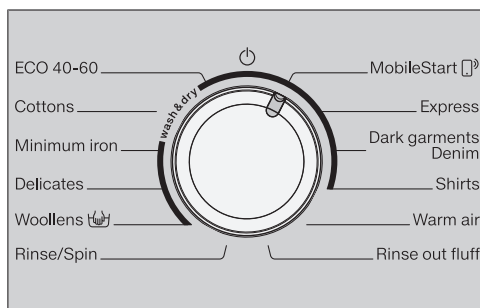

- Keerake programmivalits asendisse **MobileStart** (with a square button icon).

Nõuanne: Funktsiooni *MobileStart*  kasutamiseks peab pesumasin-kuivati olema loginud WiFi-võrku ja *Kaugjuhtimine* sisse lülitatud.

Ajanäidikul on: *Lon*.

Pärast programmi käivitamist saab pesumasinat-kuivatit nüüd kasutada rakendusega Miele@mobile.

Kuivatamise valimine



- Puudutage andurnuppu *Pesemine* või *Kuivatamine*, kuni heledalt on valgustatud üksnes andurnupp *Kuivatamine*.

Jälgige, et andurnupp *Pesemine* põleks üksnes hämardatult, sest vastasel juhul algab enne kuivatamist selle juurde kuuluv pesuprogramm.

4. Programmiseadistuste valimine

Kuivusastme valimine

Kuivatusprogrammi eelseadistatud kuivusastet saab muuta.

- Puudutage soovitud kuivusastme andurnuppu.
- + kapikuiv pluss
-  kapikuiv
-  triikimisküüsi

Valitud kuivusastme andurnupp põleb heledalt.

Programm *Soe tuulutus*: valige kuivatusaeg andurnupuga < või >.

Termotsentrifuugimiskiiruse valimine

Kuivatusprogrammi termotsentrifuugimise eelseadistatud tsentrifuugimiskiirust saab muuta.

- Puudutage soovitud tsentrifuugimiskiiruse andurnuppu.

Andurnupp põleb heledalt.

Lisafunktsioonide valimine

Lisafunktsiooni *Säästev* andurnupp põleb hämardatult, kui *Säästev* on programmi juurde valitav.

- Puudutage andurnuppu *Säästev*.

Andurnupp põleb heledalt.

Säästev

Õrnu tekstiile, nt akrüüli kuivatatakse säästvamalt (hooldustähis ).

Madalama temperatuuri tõttu lisafunktsiooni *Säästev* valimisel pikeneb programmi kestus.

Viitstardi käivitamine

Viitstardiga saate kindlaks määrata programmi käivituse.

- Soovi korral valige viitstardi aeg.

Lisateavet leiate peatükist "Viitstart / SmartStart".

KUIVATAMINE

5. Programmi käivitamine

- Puudutage vilkuvat andurnuppu *Käivitus / pesu lisamine*.

Uks lukustatakse ja kuivatusprogramm käivitub.

Kui valisite viitstardi, loendatakse see ajanäidikul maha. Pärast viitstardi mahaloendust või kohe pärast käivitust on ajanäidikul näha programmi kestus.

Nii kaua kui ekraanil ei põle sümbol , saab pesu igal ajal lisada või välja võtta (vt peatüki "Programmi muutmine" jaotist "Pesu lisamine").

Energia säästmine

10 minuti möödumisel näidikud kustuvad. Andurnupus *Käivitus / pesu lisamine* põleb vilkuv tuli.

Näidikud saab jälle sisse lülitada:

- Puudutage andurnuppu *Käivitus / pesu lisamine* (see ei mõjuta käimasolevat programmi).

6. Programmi lõpp / pesu väljavõtmine

Trummel pöörleb kortsumiskaitstes veel kuni 150 minutit pärast programmi lõppemist. Uks on lukustatud. Esimese 10 minuti jooksul on juhtpaneel valgustatud. Seejärel kustub juhtpaneel ja andurnupus *Käivitus / pesu lisamine* süttib vilkuv tuli.

- Keerake programmivalits asendisse .

Ukselukustus avaneb.

Kui võtate pesu kortsumiskaitsefaasis välja, võib koguneda soojust. Pange pesu laiali, et säilinud soojust saaks eralduda.

Pärast kortsumiskaitse lõppu avatakse ukse lukustus automaatselt.

- Tõmmake uks lahti.
- Võtke pesu välja.

Unustatud pesu võib ülekuivatamisega kahjustada saada. Võtke kõik pesuesemed trumlist välja.











Nõuanne: Järgige peatüki "Pesemine ja kuivatamine" jaotist "Pärast pesemist või kuivatamist".

Programmide ülevaade



* kaalud on kuiva pesu kaalud.

ÖKO 40–60		maksimaalselt 5,0 kg*
Kuivusastmed: ☐☐		
	Puuvillased tekstiilid: T-särgid, aluspesu, imikurõivad, tööõivad, jakid, tekid, põlled, kitlid, froteest käterätikud, saunalinad, hommikumantlid, vahvelkangast / froteest voodipesu.	
Puuvillane pesu		maksimaalselt 5,0 kg*
Kuivusastmed: ☐☐, ☐☐ ⁺		
Esemed	Ühe- ja mitmekihilised puuvillased tekstiilid: T-särgid, aluspesu, imikurõivad, tööõivad, jakid, tekid, põlled, kitlid, froteest käterätikud, saunalinad, hommikumantlid, vahvelkangast / froteest voodipesu.	
Kuivusastmed: ☐☐		
Esemed	Puuvillasest ja linasest tekstiilid, mida soovite järeltöödelda, nt lauapesu, voodipesu, tärgeldatud pesu.	
Nõuanne	Kalandreerimiseks mõeldud pesu rullige kuni kalandris triikimiseni kokku, nii jääb pesu niiskeks.	
Kergesti hooldatav		maksimaalselt 3,5 kg*
Kuivusastmed: ☐☐, ☐☐, ☐☐ ⁺		
Esemed	Süntheetilisest, puuvillasest või segakiust materjalist kergesti hooldatav pesu, nt tööriided, kitlid, džemperid, kleidid, püksid, lauapesu ja sukad-sokid.	

KUIVATAMINE

Õrn pesu		maksimaalselt 1,0 kg*
Kuivusastmed:  ,  , 		
Esemed	Süntheetilisest kiust, segakiust, kunstiidist või kergestihooldatava viimistlusega puuvillasest materjalist tundlikud tekstiilid, millel on hooldustähis  , nt päevasärgid, pluusid, pitspesu, aplikatsioonidega tekstiilid.	
Nõuanne	Selleks et tekiks eriti vähe kortse, vähendage täitekogust.	
Villane		maksimaalselt 2,0 kg*
3 minutit		
Esemed	Villased ja villasegused tekstiilid: pulloverid, kootud jakid, sukad, sokid.	
Nõuanne	<ul style="list-style-type: none"> - Villased esemed tehakse kohevamaks ja pehmemaks, kuid ei kuivatata lõpuni. - Võtke tekstiilid kohe pärast programmi lõppu välja. 	
MobileStart 		
Nõuanne	Programme valitakse ja käsitletakse Miele rakendusega.	
Ekspress		maksimaalselt 3,5 kg*
Kuivusastmed:  ,  , 		
Esemed	Mittetundlikud tekstiilid programmile <i>Puuvillane pesu</i> .	
Märkus	Kergelt määratud pesu korral on järjestikusel pesemisel ja kuivatamisel selles programmis programmi kestus eriti lühike.	
Tume pesu / teksad		maksimaalselt 3,0 kg*
Kuivusastmed:  ,  , 		
Esemed	Musta värvi ja tumedad puuvillane, segakiust või teksariidest pesu	

KUIVATAMINE

Päevasärgid		maksimaalselt 1,0 kg*
Kuivusastmed:  ,  , 		
Esemed	Särgid ja särkpluusid	
Nõuanne	- Keerake särgid ja pluusid pahupidi, sulgege nõöbid, keerake kraed ja mansetid sisse.	
Soe tuulutus		maksimaalselt 4,0 kg*
20–120 minutit		
Nõuanne	- Mitmekihiliste tekstiilide, mis ei kuiva ühtlaselt, järelkuivatamiseks: jakid, padjad, magamiskotid - Üksikute pesuesemete kuivatamine või tuulutamine	
Ebemetete väljaloputamine ⇨ Jaotis “Ebemetete väljaloputamise programm”		

Termotsentrifuugimine

Mõnes programmis viiakse energiakulu vähendamiseks kuivatustsükli läbi termotsentrifuugimine.

Termotsentrifuugimise maksimaalne kiirus vastab juurdekuuluva pesuprogrammi lubatud tsentrifuugimiskiirusele.

Termotsentrifuugimist saab mõnes programmis vähendada kuni kiiruseni 900 p/min.

PESEMINE JA KUIVATAMINE

Järjest pesemine ja kuivatamine

Järjest pesemine ja kuivatamine on alati soovitatav siis, kui pesta ei ole rohkem pesu kui kuivatada ja ei ületata kuivatamise jaoks maksimaalselt lubatud täitekogust.

Lugege kindlasti peatükki "Pesemine" ja peatükki "Kuivatamine".

1. Pesu ettevalmistamine

- Tehke taskud tühjaks.
- Sorteerige tekstiilid värvide ja kangaliigi järgi.
- Kontrollige sümboloid hooldusetiketil.

2. Pesumasina-kuivati täitmine pesuga

- Avage uks.

Enne pesu masinasse panemist kontrollige trumlit, et selles ei oleks loomi ega võõrkehi.

- Pange pesu lahtivolditult ja kohevalt trumlisse.

Doseerimise abivahendid, nt kotikesed või kuulid võivad kuivatamisel sulada ning kahjustada pesumasinat ja pesu.

Ärge kuivatage koos doseerimise abivahenditega.

- Sulgege uks.

3. Programmi valimine

- Keerake programmivalitsat ja valige soovitud programm.

Juhtpaneelil süttib valgus.

- Puudutage andurnuppu *Pesemine* ja *Kuivatamine*, kuni heledalt on valgustatud mõlemad andurnupud.

4. Programmiseadistuste valimine

- Valige soovitud tsentrifuugimiskiirus, temperatuur ja kuivusaste.

Valitud seadistuste andurnupud põlevad heledalt.

Minimaalne tsentrifuugimiskiirus on piiratud väärtusele 900 p/min. Mõnes programmis ei ole kiirus muudetav.

- Soovi või vajaduse korral valige juurde lisafunktsioonid.

Termotsentrifuugimise jaoks võetakse üle pesemise kuvatav tsentrifuugimiskiirus.

- Soovi korral valige viitstardi aeg.

5. Pesuvahendi lisamine

- Lisage pesuvahendit *CapDosingu* abil või pesuvahendisahtlisse.

6. Programmi käivitamine / lõpp

- Puudutage vilkuvat andurnuppu *Käivitus / pesu lisamine*.

Uks lukustatakse.

Programm käivitatakse.

Pärast programmi lõppu käivitub kortsumiskaitse.

Kortsumiskaitsefaasis on uks veel lukustatud.

- Puudutage nuppu *Käivitus / pesu lisamine* või keerake programmivalits asendisse ☹.

Ukselukustus avaneb.

Laotage pesu laiali, kui võtate pesu kortsumiskaitsefaasis välja, et jääksoojus saaks eralduda.

Pärast kortsumiskaitse lõppu avatakse ukse lukustus automaatselt.

- Tõmmake uks lahti ja võtke pesu välja.

Järgige jaotist “Pärast pesemist või kuivatamist”.

Pärast pesemist või kuivatamist

- Avage uks **pärani**.

⚠ Kuumast metallist põhjustatud põletusoht.

Metallklapp ukseklaasi siseküljel on pärast kuivatamist kuum.

Ärge puudutage metallklappi.

- Võtke pesu välja.

Masinasse jäänud pesu võib järgmisel pesemisel või kuivatamisel kokku tõmbuda, värvi muuta või kahjustada saada.

Ärge unustage pesuesemeid trumlis-

- Kontrollige, et uksetihendis ei oleks võõrkehki. Eemaldage pärast kuivatamist ebemed uksetihendilt ja vaateaknalt.

Nõuanne: Jätke uks praokile, et trummel saaks kuivada.

- Keerake programmivalits asendisse ☹.

Nõuanne: Jätke pesuvahendisahtel praokile, et see saaks kuivada.

Ebemetete väljaloputamise programm

Kuivatamise ajal võivad tekkida ebemed, mis ladestuvad trumlisse ja pesuvee mahutisse. Ebemed saab välja loputada, et need ei ladestu (nt tumedatelt tekstiilidelt) järgmisel pesemisel teistele tekstiilidele (nt heledatele tekstiilidele) ega ummistaks pesumasinat-kuivatit.

Ärge kasutage programmi *Ebemetete väljaloputamine* tekstiilide loputamiseks. Jälgige, et trumlis ei oleks ühtegi pesueset.

- Keerake programmivalits programmile *Ebemetete väljaloputamine*.

Ärge kasutage pesuvahendit.

- Puudutage nuppu *Käivitus / pesu lisamine*.

Mõne minuti möödumisel on ebemed välja loputatud.

- Eemaldage uksetihendil ja vaateaknal olevad ebemed.
- Lülitage pesumasin-kuivati välja.

Programmi muutmine (lapse-lukk)

Programmi, temperatuuri, tsentrifuugimiskiirust või valitud lisafunktsioone ei saa pärast käivitamist enam muuta. Nii väldite soovimatut kasutust näiteks laste poolt.

Kui pesumasin-kuivati lülitatakse käimasolevas programmis välja, ei lülita pesumasina-kuivati ooterežiimi funktsioon pesumasinat 15 minuti pärast täielikult välja. Trumlis võib olla veel vett, seepärast on ohutusfunktsioonid endiselt aktiivsed.

Programmi katkestamine

Pärast programmi käivitumist saate programmi igal ajal katkestada.

- Keerake programmivalits asendisse ☰.

Programm on katkestatud.

- Keerake seejärel programmivalits üskkõik millisesse asendisse.

Ajanäidikul kuvatakse roteeruvaid tulpi [] ... [] ... [].

- pesemise ajal:

Pesumasin-kuivati pumpab olemasoleva pesuvee välja ja pesuprogramm on katkestatud.

Ukselukustus vabastatakse.

- kuivatamise ajal:

Pesumasin-kuivati jahutab tekstiile enne, kui ukse saab avada.

Pesu väljavõtmine

- Oodake, kuni ekraanil kustub sümbol ☰ ja ukselukustus avaneb.
- Tõmmake uks lahti ja võtke pesu välja.

Muu programmi valimine

- Sulgege uks.
- Valige soovitud programm.
- Vajaduse korral lisage pesuvahendisahtlisse pesuvahendit.
- Puudutage nuppu *Käivitus / pesu lisamine*.

Programm käivitatakse.



Programmitsükli muutmine

Pesu lisamine – *AddLoad*

Pärast programmi käivitumist saate pesu lisada või välja võtta.

Pesu lisamine **ei ole** võimalik, kui ekranil põleb sümbol .

- Puudutage andurnuppu *Käivitus / pesu lisamine*.

Ajanäidikul kuvatakse roteeruvaid tulpi  ...  ... .

Ajanäidikul on *Add*.

- Avage uks.
- Pange pesu juurde või eemaldage osa pesust.
- Sulgege uks.
- Puudutage andurnuppu *Käivitus / pesu lisamine*.

Programmi jätkatakse.

Pesu ei saa lisada ega välja võtta, kui:

- pesuvee temperatuur on üle 55 °C,
- veetase trumlis on ületanud kindla piiri.

Viitstart

See viitstart on aktiivne, kui programmeerimisfunktsioon *P98 SmartGrid* on välja lülitatud.

Viitstartiga saate valida programmi viivitusega käivitamise vahemikus 30 minutit kuni 24 tundi. Seeläbi saate kasutada nt elektri soodsaid öötariife.

Viitstardi aja seadistamine

- Valige soovitud pesuprogramm.
- Puudutage andurnuppu .

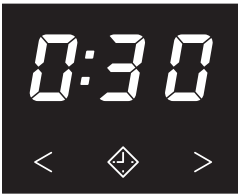

Andurnupus  põleb hele tuli.

- Puudutage andurnuppu < või > nii mitu korda, kuni ajanäidikul süttib soovitud viitstart.
- Alla 10 tunni korral muutub viitstardi aeg 30-minutiliste sammudena.
- Üle 10 tunni korral muutub viitstardi aeg 1-tunniste sammudena.

Viitstardi aja käivitamine



- Puudutage vilkuvat andurnuppu *Käivitus / pesu lisamine*.

Viitstart käivitati ja seda loendatakse ajanäidikul maha.

Viitstardi muutmine või katkestamine

Kui valitud viitstart on käivitatud, ei ole selle muutmine enam võimalik.

- Keerake programmivalits asendisse .
- Keerake programmivalits ükskõik millisele programmile.

Ajanäidikul kuvatakse pöörlevaid tulpi  ...  ...  või -0-.

Käivitud viitstardi kulg katkestatakse.

- Valige programm ja soovi korral uus viitstardi aeg.

SmartStart

Funktsioon *SmartStart* on aktiivne, kui programmeerimisfunktsioon *P98 SmartGrid* on sisse lülitatud.

Funktsiooniga *SmartStart* määrate ajavahemiku, millal pesumasina-kuivati saab automaatselt väljastpoolt käivitada. Käivitamine toimub mõne signaali abil, nt energiaettevõttelt saadava signaali abil, mis saadetakse siis, kui elektri hind on eriti soodne.

Määratav ajavahemik on 30 minutit kuni 24 tundi. Selles ajavahemikus ootab pesumasina-kuivati väljastpoolt signaali. Kui määratud ajavahemikus signaali ei saadeta, käivitab pesumasina-kuivati programmi.

Ajavahemiku seadistamine

Kui programmifunktsioon *P98 SmartGrid* on aktiveeritud, muutub andurnupu \diamond funktsioon. Ajanäidikul ei kuvata enam viitstardi aega, vaid ajavahemikku, mille jooksul saab pesumasina-kuivati automaatselt käivitada (vt peatüki “Programmeerimisfunktsioonid” jaotist “*P98 SmartGrid*”).

Toimige samamoodi nagu viitstardi aja seadistamisel.

- Puudutage andurnuppu \diamond .
- Seadistage andurnuppude $<$ või $>$ abil soovitud ajavahemik.
- Puudutage andurnuppu *Käivitus / pesu lisamine*.

Ajanäidikul kuvatakse €€r.

Korpuse ja paneeli puhastamine

⚠ Toitepinge võib tekitada elektrilöögi ohtu.

Väljalülitatud pesumasin-kuivati on võrgupinge all.

Enne puhastamist eemaldage toitepistik pesast.

⚠ Sissetungiv vesi võib põhjustada kahjustusi.

Veejoa surve tõttu võib pesumasinasse-kuivatisse sattuda vesi ja kahjustada detaile.

Ärge pritsige pesumasinat-kuivatit veejoaga.

⚠ Puhastusvahendid võivad põhjustada kahjustusi.

Lahustit sisaldavad puhastusvahendid, abrasiivsed puhastusvahendid, klaasi- või universaalpuhastusvahendid võivad plastpindu ja teisi osi kahjustada.

Ärge neid puhastusvahendeid kasutage.

- Kasutage korpuse ja paneeli puhastamiseks pehmetoimelist puhastusvahendit või seebivett ja kuivatage pehme rätikuga.
- Puhastage trumlit selleks ettenähtud roostevaba terase puhastusvahendiga.

Pesuvahendisahtli puhastamine

Madalatel temperatuuridel ja vedela pesuvahendiga pesemine soodustab pesuvahendisahtlis mikroobide teket.

- Hügieenikaalutlustel puhastage regulaarselt kogu pesuvahendisahtlit.

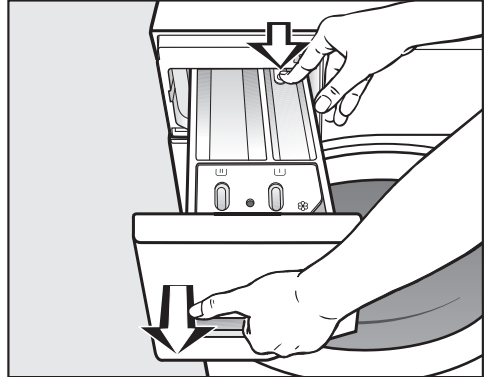

- Tõmmake pesuvahendisahtel lõpuni välja, vajutage vabastusnupule ja eemaldage pesuvahendisahtel.
- Puhastage pesuvahendisahtel sooja veega.

Puhastamine ja hooldus

Imitõstuki ja kanali puhastamine

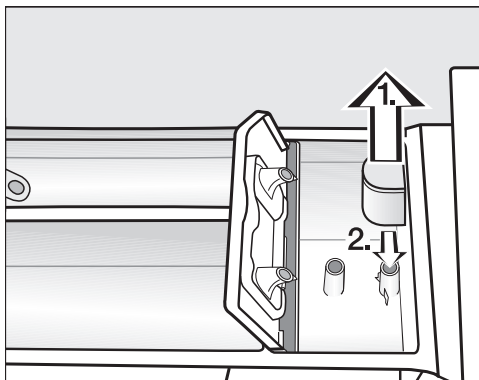

- Tõmmake imitõstuk lahtrist ✕ välja ja puhastage see sooja voolava vee all.
- Puhastage ka imitõstuki all olev toru.
- Pange imitõstuk uuesti peale.

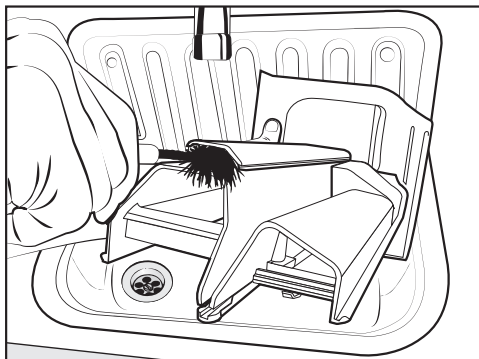

- Puhastage pesupehmendi kanal sooja vee ja harjaga.

Tärgeldusvedelik põhjustab kleepumist.

Puhastage pärast tärgeldusvedeliku mitmekordset kasutamist imitõstuk eriti põhjalikult.

Pesuvahendisahtli kinnituskoha puhastamine

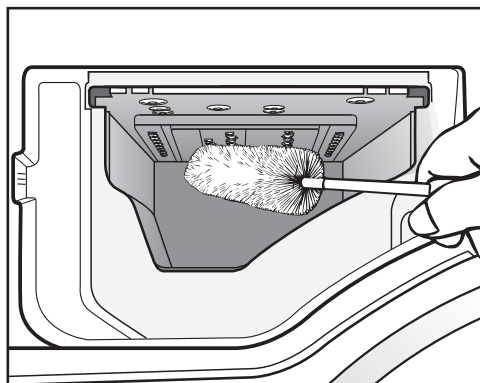

- Eemaldage pesuvahendisahtli sissevõtudüüsidest pesuainejäägid ja lubjasete pudeliharja abil.
- Asetage pesuvahendisahtel oma kohale.

Nõuanne: Jätke pesuvahendisahtel praokile, et see saaks kuivada.

Ukseklaasi puhastamine

- Puhastage aeg-ajalt sisemist ukseklaasi ja ukseklaasi peal asuvat metallkatet pehmetoimelise puhastusvahendi või seebiveega.
- Kuivatage mõlemat pehme lapiga.

Trumli puhastamine

Madalate temperatuuride juures pesemisel ja / või vedela pesuvahendi kasutamisel on oht mikroobide ja ebameeldiva lõhna tekkeks pesumasinas-kuivatit. Puhastage pesumasinat-kuivatit programmiga *Puuvillane pesu 90 °C*. Puhastage trumlit kõige hiljem siis, kui ajanäidikul süttib märgutuli **i** koos numbriga **1**.

Vee sissevoolufiltri puhastamine

Pesumasinal-kuivatil on vee sisselaskeklaapi kaitseks sõelfilter. Täitevooliku vabas otsas paiknevat sõelfiltrit tuleb kontrollida iga 6 kuu järel. Sagedaste veekatkestuste korral võib see ajavahe-
mik olla lühem.

- Keerake veekraan kinni.
- Keerake vee täitevoolik veekraanilt ära.

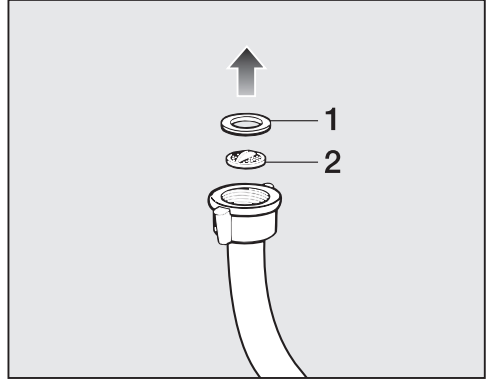

- Tõmmake kummitihend **1** torust välja.
- Hoidke vee täitevooliku vaba otsa suunaga alla. Plastsõel **2** kukub välja.
- Puhastage plastsõel.
- Tagasipanek toimub vastupidises järjekorras.
- Keerake ühenduskoht tugevalt veekraani külge ja avage veekraan. Kui immitseb vett, keerake keermesliitmik üle.

Sõelfilter **tuleb** pärast puhastamist tagasi paigaldada.

Mida teha, kui ...

Enamiku igapäevase töö käigus esineda võivatest tõrgetest ja vigadest saate ise kõrvaldada. Paljudel juhtudel hoiate sellega kokku nii aega kui ka raha, kuna te ei pea kutsuma klienditeenindust.



Aadressilt www.miele.com/service leiate teavet tõrgete ise kõrvaldamise kohta.

Allolevad tabelid on teile abiks tõrke või vea põhjuste väljaselgitamisel ja kõrvaldamisel.

Ühtegi programmi ei saa käivitada

Probleem	Põhjus ja selle kõrvaldamine
Juhtpaneel jääb pimedaks.	Pesumasinal-kuivatil ei ole toidet. <ul style="list-style-type: none">■ Kontrollige, kas toitepistik on seinakontaktis.■ Kontrollige, kas kaitse on korras.
	Pesumasin-kuivati lülitus energiasäästu eesmärgil automaatselt välja. <ul style="list-style-type: none">■ Lülitage pesumasin-kuivati programmivalitsa keermisega jälle sisse.
Ajanäidikul vahelduvad F ja 34.	Uks ei ole korralikult kinni. Ukse lukustus ei saanud fikseeruda. <ul style="list-style-type: none">■ Sulgege uks uuesti.■ Käivitage programm uuesti.■ Kui veateade ilmub uuesti, võtke ühendust klienditeenindusega.

Programmi katkemine ja vea märgutuli

Probleem	Põhjus ja selle kõrvaldamine
Põleb vea märgutuli  Ajanäidikul vahelduvad F ja I0 ning kõlab sumisti.	Vee sissevool on tõkestatud või kahjustunud. <ul style="list-style-type: none"> ■ Kontrollige, kas veekraan on piisavalt avatud. ■ Kontrollige, ega täitevoolik pole kokku murtud. ■ Kontrollige, ega veesurve pole liiga madal.
	Vee juurdevoolu sõelfilter on ummistunud. <ul style="list-style-type: none"> ■ Puhastage sõelfilter.
Põleb vea märgutuli  Ajanäidikul vahelduvad F ja II ning kõlab sumisti.	Vee väljavool on tõkestatud või kahjustunud. Tühjendusvoolik on liiga kõrgel. <ul style="list-style-type: none"> ■ Puhastage tühjendusfilter ja tühjenduspump. ■ Kontrollige, ega ei ole ületatud maksimaalset pum-pamiskõrgust 1 m.
Põleb vea märgutuli  Ajanäidikul vahelduvad F ja I38 ning kõlab sumisti.	Reageeris veelekke kaitsesüsteem. <ul style="list-style-type: none"> ■ Sulgege veekraan. ■ Võtke ühendust klienditeenindusega.
Ajanäidikul vahelduvad F ja XXX ning kõlab sumisti.	Tekkinud on tõrge. <ul style="list-style-type: none"> ■ Lahutage pesumasin-kuivati vooluvõrgust. Tõm-make toitepistik pistikupesast välja või lülitage elektrisüsteemi kaitse välja. ■ Oodake vähemalt 2 minutit, enne kui ühendate pesumasin-kuivati taas vooluvõrku. ■ Lülitage pesumasin-kuivati jälle sisse. ■ Käivitage programm uuesti. ■ Kui veateade ilmub uuesti, võtke ühendust kliendi-teenindusega.

Mida teha, kui ...

Vea märgutuli põleb programmi lõpus

Probleem	Põhjus ja selle kõrvaldamine
Märgutuli  põleb.	Pesemisel on tekkinud liiga palju vahtu. ■ Doseerige järgmisel pesukorral vähem pesuvahendit ja järgige pesuvahendi pakendil olevaid juhi-seid.
Ajanäidikul põleb märgutuli 1 koos numbriga 1 .	Pikemat aega pole pesemisel käivitatud pesuprogramm temperatuuriga üle 60 °C. ■ Käivitage programm <i>Puuvillane pesu 90 °C</i> , kasutades Miele puhastusvahendit või universaalset pulbrilist täispesuvahendit. Pesumasin-kuivati puhastatakse ja takistatakse mikroobide ning ebameeldiva lõhna teket.
Ajanäidikul põleb märgutuli 1 koos numbriga 3 .	Programmi <i>Ebemete väljaloputamine</i> ei ole pikema aja jooksul kasutatud. ■ Käivitage programm <i>Ebemete väljaloputamine</i> , nagu on kirjeldatud peatükis “Ebemete väljaloputamine”.
Ajanäidikul põleb märgutuli 1 koos numbriga 4 .	Trumlis ei ole pesu.
	Pesukogus on liiga väike. Pesu on veel niiske, sest jääkniiskust ei saa tuvastada. ■ Edaspidi kuivatage väikeseid pesukoguseid programmis <i>Soe tuulutus</i> . Pesukogus oli valitud kuivatusprogrammi jaoks liiga suur. ■ Jälgige maksimaalseid täitekoguseid jaotises “Programmide ülevaade”.

Sümbolid ajanäidikul

Teade	Põhjus ja selle kõrvaldamine
Ajanäidikul süttib -0-.	Programmivalits keerati pärast programmi käivitumist teise asendisse. ■ Keerake programmivalits algseesse asendisse.
UP süttib pesumasina-kuivati sisselülitamisel.	Pesumasinale-kuivatile on saadaval uuendus. Liisainfot leiate peatüki "Programmeerimisfunktsioonid" jaotisest "P99 RemoteUpdate".
Programmi valimisel süttib ajanäidikul lühidalt Er.	Pesumasin-kuivati näitab, et on võrku ühendatud.
Programmi Mobile-Start [p] valimisel süttib ajanäidikul OFF.	Kaugjuhtimine on välja lülitatud. ■ Pesumasin-kuivati juhtimiseks rakenduse kaudu aktiveerige kaugjuhtimise programmeerimisfunktsioon P97.
Programmi Mobile-Start [p] valimisel süttib ajanäidikul On.	Pesumasin-kuivati on võrku ühendatud ja seda saab juhtida rakendusega.
Programmi Mobile-Start [p] valimisel süttib ajanäidikul noE.	Miele@home ei ole seadistatud. ■ Ühendage pesumasin-kuivati võrku, vt peatüki Esimaskordne kasutuselevõtt jaotist Võrgu Miele@home loomine.
Eno süttib pesumasina-kuivati sisselülitamisel.	Tekkinud on tõrge. ■ Lülitage pesumasin-kuivati välja. ■ Lülitage pesumasin-kuivati jälle sisse. ■ Kui Eno ilmub uuesti, võtke ühendust kliendi-teenindusega. Pesumasin-kuivati kasutamine on endiselt võimalik. ■ Puudutage põlevat andurnuppu [p].

Mida teha, kui ...

Üldised probleemid pesumasina-kuivatiga

Probleem	Põhjus ja selle kõrvaldamine
Ekraan on inaktiivne.	Ekraan lülitub energia säästmiseks automaatselt välja (ooterežiim). ■ Vajutage mõnda nuppu. Ooterežiim lõpeb.
Pesumasin-kuivati ei seisa tsentrifuugimise ajal paigal.	Seadme jalad ei asetse ühtlaselt ja ei ole vastumutritega kindlustatud. ■ Loodige pesumasin-kuivati välja ja kindlustage jalad vastumutritega.
Ebatavaline pumpamis-müra.	See ei ole rike. Lurisevad helid pumpamise alguses ja lõpus on normaalsed.
Tsentrifuugimise müra kuivatamise ajal.	See ei ole rike. Ka kuivatamise ajal tsentrifuugitakse (termotsentrifuugimine).
Pesumasin-kuivati ei ole pesu harjumuspäraselt tsentrifuuginud ja pesu on veel märg.	Lõpptsentrifuugimisel tuvastati suur tasakaalutus ja tsentrifuugimiskiirust vähendati automaatselt. ■ Pange alati trumliste suuri ja väikeseid esemeid, et saavutada pesu parem jagunemine.
Pesuvahendisahtlisse jääb palju pesuvahendijääke.	Vee voolusurve ei ole piisav. ■ Puhastage vee sisselaskesõelad. Pesupulbrid kipuvad koos veepehmeditega kleepuma. ■ Puhastage pesuvahendisahtel ja pange edaspidi lahtrisse kõigepealt pesuvahend ja seejärel veepehmedi.

Üldised probleemid pesumasina-kuivatiga

Probleem	Põhjus ja selle kõrvaldamine
<p>Pehmendavat loputusvahendit ei uhuta täielikult sisse või sahtlisse ☹ jääb liiga palju vett.</p>	<p>Imitoru ei asetse õigesti või on ummistunud.</p> <ul style="list-style-type: none"> ■ Puhastage imitoru, vt peatüki “Puhastus ja hoolitus” jaotist “Pesuvahendisahtli puhastamine”.
<p>Kapsli kõrval loputusvahendi lahtris on vett.</p>	<p>Funktsiooni CapDosing ei aktiveeritud või pärast viimast pesukorda ei võetud tühja kapslit välja.</p> <ul style="list-style-type: none"> ■ Jälgige, et järgmisel kapsli kasutuskorral aktiveeritaks CapDosing. ■ Eemaldage ja visake kapsel pärast iga kasutuskorda ära. <p>Pesuvahendisahtlis olev äravoolutoru, mille peale kapsel asetatakse, on ummistunud.</p> <ul style="list-style-type: none"> ■ Puhastage toru.
<p>Programmi lõppedes on kapslis veel vedelikku.</p>	<p>Pesuvahendisahtlis olev äravoolutoru, mille peale kapsel asetatakse, on ummistunud.</p> <ul style="list-style-type: none"> ■ Puhastage toru. <p>See ei ole rike. Tehnilistel põhjustel jääb kapslisse veidi vett.</p>
<p>Ekraanil kuvatakse erinevaid järelejäänud aegu.</p>	<p>Järelejäänud aja kuva mõjutab õppimisprotsess ning see kohandub pidevalt teie pesemis- ja kuivatamiskäitumisega.</p>

Mida teha, kui ...

Üldised probleemid pesumasina-kuivatiga

Probleem	Põhjus ja selle kõrvaldamine
Programmi <i>Ebemete väljaloputamine</i> ajal eraldub pesuvahendisahtlist vahtu.	Veepaagis on eelmise pesutsükli pesuvahendijäägid. <ul style="list-style-type: none">■ Doseerige alati õige kogus pesuvahendit.■ Järgige pesuvahendi pakendil olevat doseerimis-soovitust.
Pärast programmi <i>Ebemete väljaloputamine</i> lõppemist jääb trumliste vaht.	Programmis <i>Ebemete väljaloputamine</i> pestakse pesuvee mahutist ka pesuvahendijäägid välja. Seetõttu võib tekkida vaht. <ul style="list-style-type: none">■ Kasutage programmi <i>Ebemete väljaloputamine</i> regulaarselt, et pesuvahendijäägid ei saaks pesuvee mahutisse ladestuda.
Pärast programmi <i>Ebemete väljaloputamine</i> lõppemist jäävad trumliste ebemed.	Te ei ole programmi <i>Ebemete väljaloputamine</i> pikema aja jooksul kasutatud. <ul style="list-style-type: none">■ Eemaldage ebemed trumlist.■ Kasutage programmi <i>Ebemete väljaloputamine</i> regulaarselt.
Pesumasin-kuivati lõhnab ebameeldivalt.	Te ei pööranud tähelepanu märgutulele i . Pikemat aega pole käivitatud pesuprogrammi, mille temperatuur on üle 60 °C. <ul style="list-style-type: none">■ Mikroobide ja ebameeldiva lõhna tekkimise vältimiseks pesumasinas-kuivatis käivitage programm <i>Puuvillane pesu 90 °C</i>, kasutades Miele masinapuhastusvahendit või pulbrilist täispesuvahendit.
	Uks ja pesuvahendisahtel pandi pärast pesemist kinni. <ul style="list-style-type: none">■ Jätke uks ja pesuvahendisahtel praokile, et need saaksid kuivada.

Pesutulemus jätab soovida

Probleem	Põhjus ja selle kõrvaldamine
<p>Pestud tumedatele tekstiilidele jäävad valged pesupulbritaolised jäägid.</p>	<p>Pesuvahend sisaldab vee pehmendamiseks vees lahustumatuid komponente (tseoliite). Need on pesule ladestunud.</p> <ul style="list-style-type: none"> ■ Proovige neist pärast pesu kuivamist harja abil vabaneda. ■ Peske tumedaid tekstiile edaspidi tseoliidivabade pesuvahenditega. Vedelad pesuvahendid tavaliselt tseoliite ei sisalda. ■ Peske tekstiile programmiga <i>Tume pesu</i>.
<p>Vedel pesuvahend ei pese pesu puhtaks.</p>	<p>Vedel pesuvahend ei sisalda pleegitusvahendit. Puvilja-, kohvi- või teeplekke ei saa alati eemaldada.</p> <ul style="list-style-type: none"> ■ Kasutage pleegitusainet sisaldavaid pesupulbreid. ■ Täitke lahter  plekisolaga ja vedel pesuvahend valage pesupalli (võtke pesupall enne kuivatamist välja). ■ Ärge mitte kunagi pange pesuvahendilahtrisse vedelat pesuvahendit koos plekisolaga.
<p>Pestud pesu külge jäävad hallid elastsed jäägid.</p>	<p>Pesuvahendit doseeriti liiga väikeses koguses. Pesu oli tugevalt rasvaga määrdunud (õlid, salvid).</p> <ul style="list-style-type: none"> ■ Pange selliselt määrdunud pesu korral kas rohkem pesuvahendit või kasutage vedelat pesuvahendit. ■ Käivitage enne järgmist pesemist pesuprogramm <i>Masina puhastamine</i> koos Miele puhastusvahendi või universaalse pulbrilise pesuvahendiga.

Mida teha, kui ...

Kuivatustulemus jätab soovida

Probleem	Põhjus ja selle kõrvaldamine
Pesu on pärast kuivatamist liiga niiske.	<p>Täitekogus on liiga väike. Elektroonika ei suutnud jääkniiskust õigesti tuvastada.</p> <ul style="list-style-type: none">■ Edaspidi kuivatage väikeseid pesukoguseid programmis <i>Soe tuulutus</i>. <p>Tsentrifuugimise ajal tekkis pesurõngas, sest pesu oli halvasti jaotatud. Termotsentrifuugimise ajal tekkis pesurõngas, sest pesu oli liiga niiske või tsentrifuugimiskiirus oli seadistatud liiga suureks.</p> <ul style="list-style-type: none">■ Avage uks ja raputage pesu lahti.■ Käivitage kuivatusprogramm uuesti väiksema tsentrifuugimiskiirusega.
Pesu tundub pärast kuivatamist niiske.	<p>Soe pesu tundub niiskem.</p> <ul style="list-style-type: none">■ Pange pesu laiali, et soojus saaks eralduda.
Pesu on pärast kuivatamist liiga niiske või liiga kuiv.	<p>Soovitud jääkniiskus on kahe kuivusastme vahel.</p> <ul style="list-style-type: none">■ Muutke vajaduse korral kuivusastmeid, nagu kirjeldatakse peatüki "Seadistused" jaotises "Kuivusastmed".
Pärast kuivatamist on trumlis vesi.	<p>Vee äravool on takistatud.</p> <ul style="list-style-type: none">■ Puhastage tühjendusfilter ja tühjenduspump, nagu kirjeldatakse jaotises "Ukse avamine ummistunud äravoolu ja / või voolukatkestuse korral", ja kontrollige pumpamiskõrgust.

Ust ei saa avada

Probleem	Põhjus ja selle kõrvaldamine
<p>Ust ei saa programmi kulgemise ajal avada.</p>	<p>Programmi kulgemise ajal on uks lukustatud.</p> <ul style="list-style-type: none"> ■ Järgige juhiseid peatüki “Programmi muutmine” jaotises “Pesu lisamine”. <p>Trumlis on vett ja pesumasin-kuivati ei saa seda välja pumbata.</p> <ul style="list-style-type: none"> ■ Puhastage tühjendusfilter ja tühjendusump, nagu kirjeldatakse jaotises “Ukse avamine ummistunud äravoolu ja / või voolukatkestuse korral”. <p>Veetase on trumlis liiga kõrge.</p> <ul style="list-style-type: none"> ■ Katkestage programm. Pesumasin-kuivati pumpab olemasoleva vee välja.
<p>Programmi lõpus või pärast programmi katkestamist ei saa ust avada. Ajanäidikul kuvatakse vilkuvaid tulpi [] ... [] ... []</p>	<p>Ohutuse huvides ei saa ust avada. Trumlis on temperatuur pesemisel üle 55 °C või kuivatamisel üle 70 °C.</p> <ul style="list-style-type: none"> ■ Oodake, kuni trumlis on temperatuur langenud ja ukse lukustus avatakse.
<p>Ukse lukustus ei avane. Ajanäidikul vahelduvad F ja 35.</p>	<p>Ukselukk on blokeeritud.</p> <ul style="list-style-type: none"> ■ Võtke ühendust klienditeenindusega.

Mida teha, kui ...

Ukse avamine ummistunud äravoolu ja / või voolukatkestuse korral

- Lülitage pesumasin-kuivati välja.

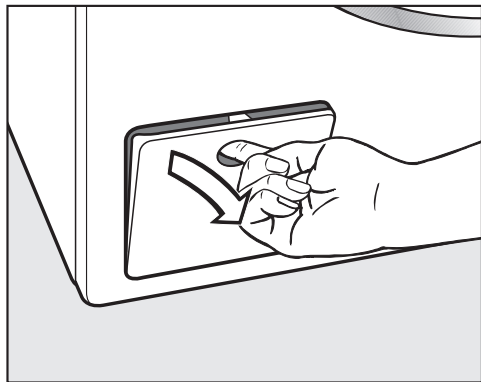

- Avage äravoolupumba klapp.

Ummistunud äravool

Kui äravool on ummistunud, võib pesumasinas-kuivatis olla suurem kogus vett.

⚠ Kuum pesuvesi võib põhjustada põletusohtu.

Kui pesite vahetult enne kõrgel temperatuuril, on väljavoolav pesuvesi kuum.

Laske pesuvesi ettevaatlikult välja.

Vee väljalaskmine

Ärge keerake tühendusfiltrit täiesti välja.

- Pange luugi alla nõu, nt universaalne kúpsetusplaat.

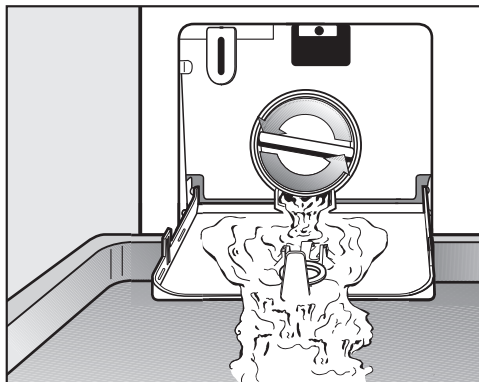

- Keerake tühendusfilter aeglaselt lahti, kuni vesi jookseb välja.
- Keerake tühendusfilter uuesti kinni, et katkestada vee äravool.

Kui vett enam välja ei tule:

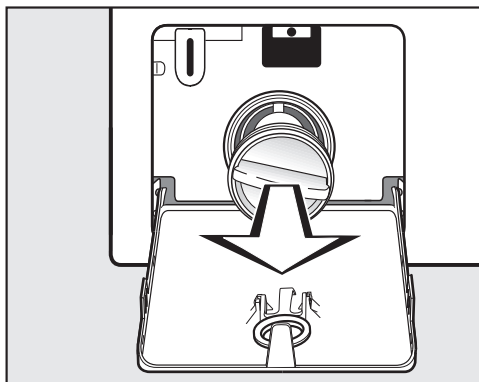

- keerake tühendusfilter täiesti välja.

Tühjendusfiltri puhastamine

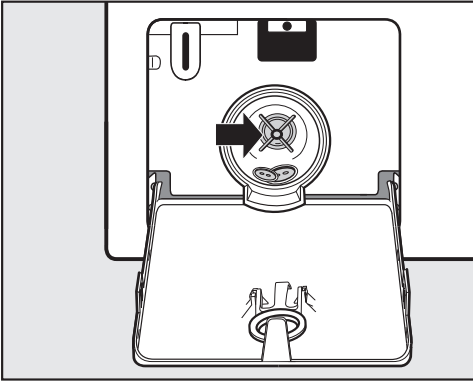

- Puhastage tühjendusfilter korralikult.
- Kontrollige, kas tühjenduspumba tiivikuid saab kergesti pöörata.
- Vajaduse korral eemaldage võõrkehaded (nööbid, mündid jms) ja puhastage siseruum.
- Pange tühjendusfilter tagasi kohale ja keerake tugevalt kinni.

⚠ Väljavoolav vesi põhjustab kahjustusi.

Kui tühjendusfiltrit tagasi ei panda, jookseb vesi pesumasinasst-kuivatist välja.

Pange tühjendusfilter tagasi kohale ja keerake kõvasti kinni.

Ukse avamine

⚠ Pöörlev trummel võib põhjustada vigastusohtu.

Käe panemisel veel pöörlevasse trumlisse on suur vigastusoht.

Veenduge enne pesu väljavõtmist, et trummel seisaks paigal.

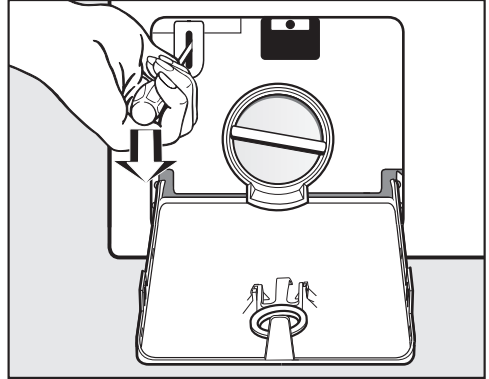

- Avage ukse lukustus nt kruvikeeraja abil.
- Tõmmake uks lahti.

Klienditeenindus

Aadressilt www.miele.com/service leiatega teavet tõrgete ise kõrvaldamise ja Miele varuosade kohta.

Kontakt tõrgete korral

Tõrgete korral, mida te ise ei saa kõrvaldada, teavitage Miele müügiesindajat või Miele klienditeenindust.

Miele klienditeeninduse saate tellida veebis aadressil www.miele.ee/service.

Miele klienditeeninduse kontaktandmed leiatega selle dokumendi lõpust.

Klienditeenindus vajab mudeli numbrit ja seerianumbrit (Fabr. / SN / Nr.). Mõlemad andmed on toodud tüübisildil.

Tüübisildi leiatega avatud ukse korral ukseklaasi ülemise serva juurest.

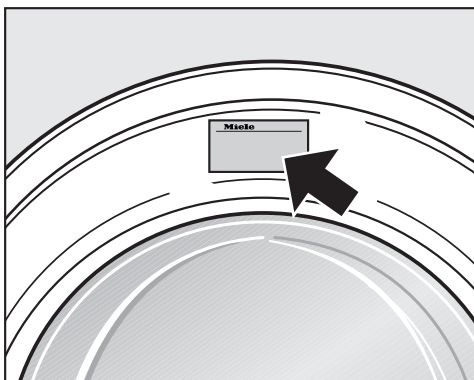

Garantii

Garantiaeg on 2 aastat.

Lisateavet leiatega kaasasolevast garantiitingimuste kirjeldusest.

Juurdeostetavad tarvikud

Juurdeostetavaid tarvikuid oma pesumasinale-kuivatile saate osta Miele edasimüüjalt või Miele klienditeenindust.

Andmebaas EPREL

Alates 1. märtsist 2021 on teave energiamärgise ja ökodisaini nõuete kohta saadaval energiamärgisega toodete Euroopa andmebaasis (EPREL). Toodete andmebaasi leiatega järgmiselt lingilt <https://eprel.ec.europa.eu/>. Siin tuleb teil sisestada mudelitähis.

Mudelitähise leiatega tüübisildilt.

Miele Made in xxx
Mod.: XXXxxx
M-Nr.: xxxxxxxx Type: XXxx-X
Nr.:/ xxxxxxxx
Miele Service
www.miele.com/service

Eestvaade

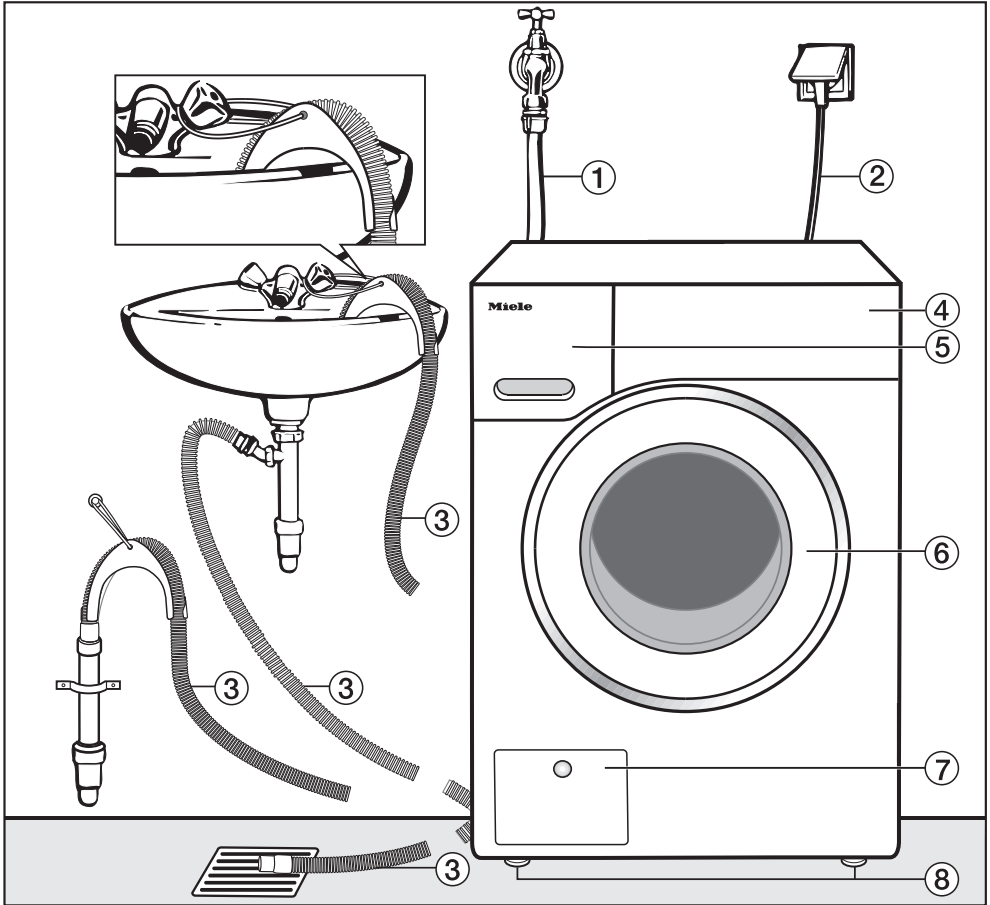

- | | |
|--|---|
| ① Vee täitevoolik | ⑤ Pesuvahendisahtel |
| ② Elektriühendus | ⑥ Uks |
| ③ Põlvega (äravõetav) tühjendusvoolik vee ärajuhtimise võimalusega | ⑦ Tühjendusfiltri, tühjenduspumba ja avariivabastuse luuk |
| ④ Juhtpaneel | ⑧ 4 reguleeritavat jalga |

Paigaldus

Tagantvaade

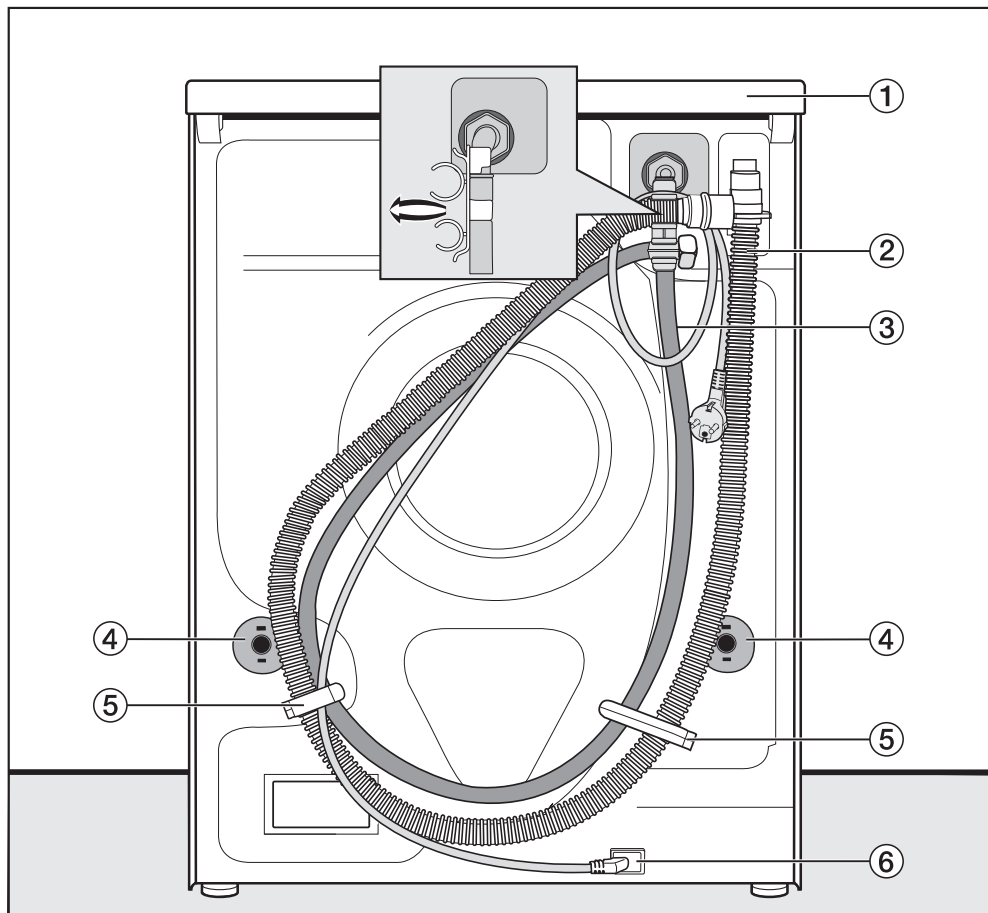

- | | |
|---|---|
| ① Kaaneserv koos haaramiskohtadega transportimiseks | ④ Pöördkinnised transportitugedega |
| ② Tühjendusvoolik | ⑤ Vee täite- ja tühjendusvooliku transportihoidikud |
| ③ Vee täitevoolik | ⑥ Elektriühendus |

Paigalduspind

Paigalduspinnaks sobib kõige paremini betoonpõrand. Erinevalt puittaladele ehitatud põrandast ja nn ujuvast põrandast satub betoonpind tsentrifuugimise ajal väga harva resonantsi.

Pange tähele:

- Loodige pesumasin-kuivati nii, et see seisaks stabiilselt.
- Ärge asetage pesumasinat-kuivatit pehmetele põrandakatetele, kuna masin hakkab sel juhul tsentrifuugimise ajal vibreerima.

Paigaldamisel puittaladel asetsevale kattele tuleb arvestada järgnevat.

- Asetage pesumasin-kuivati kihtpuudust plaadile (vähemalt 59 × 52 × 3 cm). Plaat tuleb võimalikult paljude talade külge kruvida, kindlasti ei piisa ainult põrandalaudade külge kinnitamisest.

Nõuanne: Paigaldage pesumasin-kuivati võimalikult ruumi nurka, kus kate on kõige stabiilsem.

⚠ Kinnitamata pesumasin-kuivati võib põhjustada vigastusi.

Paigaldamisel eraldi vundamendile (betoonist või kividest laotud soklile) on oht, et pesumasin-kuivati kukub tsentrifuugimise ajal soklilt alla.

Kinnitage pesumasin-kuivati kinnitusklaambriga (juurdeostetav tarvik).

Pesumasina-kuivati kandmine paigalduskohta

⚠ Fikseerimata kaas võib põhjustada vigastusi.

Kaane tagumine kinnitus võib väliste mõjude tõttu hapraks muutuda. Kaas võib teisaldamise ajal küljest tulla.

Enne teisaldamist kontrollige, kas kaane üleulatus on kindlalt paigal.

- Hoidke pesumasinat-kuivatit kandmise ajal seadme esimestest jalgadest ja tagumisest kaaneservast.

Transpordikaitsme eemaldamine

Vasakpoolse transporditoe eemaldamine

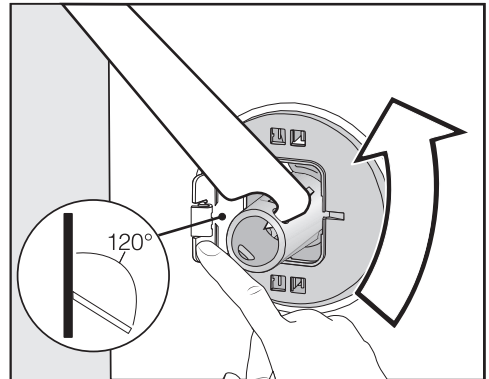

- Vajutage klappi väljapoole ning keera transpordituge kompleksis oleva mutrivõtme abil 90°.

Paigaldus

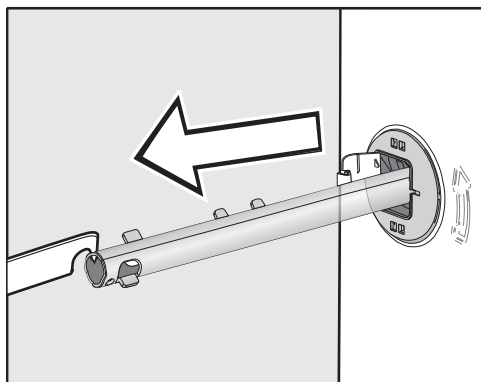

- Tõmmake transporditugi välja.

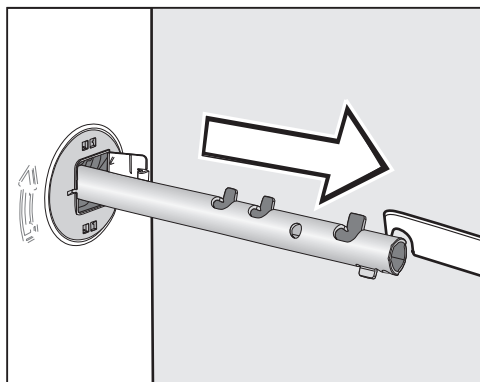

- Tõmmake transporditugi välja.

Parempoolse transporditoe eemaldamine

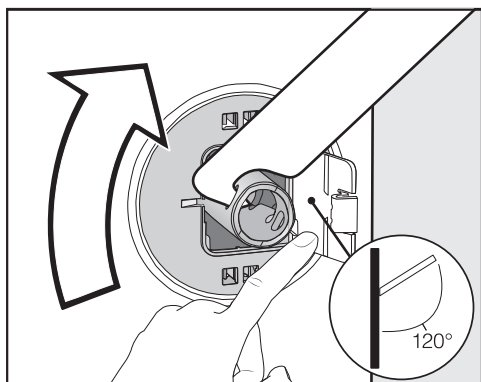

- Vajutage klappi väljapoole ning keerake transpordituge kompleksis oleva mutrivõtme abil 90°.

Avade sulgemine

⚠ Teravad servad võivad põhjustada vigastusi.
Sulgemata avadest haaramise korral tekib vigastusohu.
Sulgege väljavõetud transpordikaitsme avad.

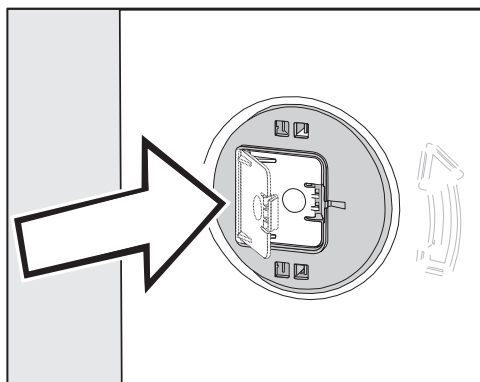

- Vajutage klappe tugevalt, kuni need lukustuvad.

Transpordikaitse paigaldamine

⚠ Vale transport võib põhjustada kahjustusi.

Ilma transpordikaitseta transpordil võib pesumasin-kuivati kahjustada saada.

Hoidke transpordikaitse alles. Paigaldage enne pesumasin-kuivati transporti (nt kolimisel) transpordikaitse.

Klappide avamine

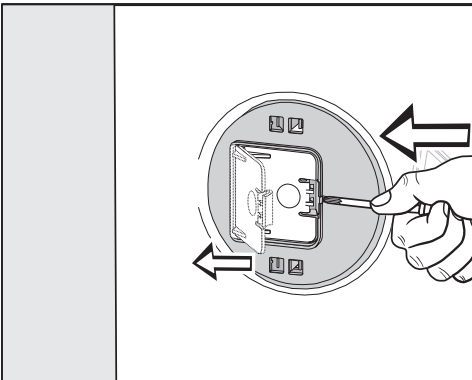

- Vajutage terava esemega, nt kitsa kruvikeerajaga lukustushaakidele.

Klapp avaneb.

Transporditugede paigaldamine

- Paigaldage eemaldamisele vastupidises järjekorras.

Nõuanne: Tõstke trumlit veidi, siis on transporditugesid kergem paigaldada.

Paigaldamine tööpinna alla

Tööpinna alla paigaldamise komplekti* peab monteerima ja demonteerima spetsialist.

- Vajalik on **tööpinna alla paigaldamise komplekt***. Tööpinna alla paigaldamise komplektiga* kaasasolev katteplekk asendab pesumasin-kuivati kaant. Katteplekk tuleb elektriõhutuse tarbeks tingimata paigaldada.
- Vee juurde- ja äravool ning elektriühendus peavad olema paigaldatud pesumasin-kuivati vahetusse lähedusse ja olema ligipääsetavad.

Tööpinna alla paigaldamise komplektiga on kaasas paigaldusjuhend.

* juurdeostetav tarvik

Paigaldus

Pesumasina-kuivati loodimine

Pesumasin-kuivati peab seisma püstloodis ja stabiilselt kõigil neljal jalal, et oleks tagatud selle laitmatu töötamine.

Asjatundmatu paigaldamine suurendab vee- ja energiakulu ja pesumasin-kuivati võib hakata nihkuma.

Jala väljakeeramine ja kontramutriga kinnitamine

Pesumasina-kuivati tasakaalustamine toimub nelja kruvitava jalaga. Tarnimisel on kõik jalad sisse keeratud.

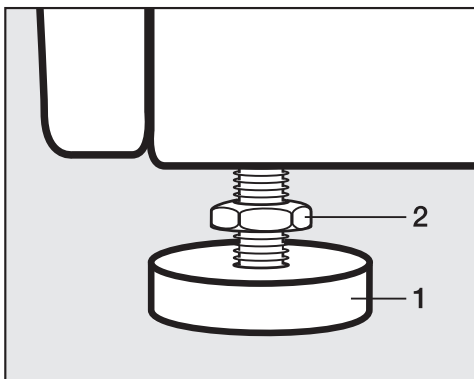

- Keerake kontramutter **2** kaasasoleva mutrivõtme abil päripäeva lahti. Keerake kontramutter **2** koos jalaga **1** välja.

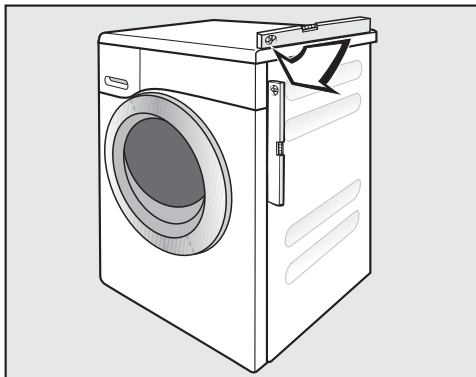

- Kontrollige vesiloodiga, kas pesumasin-kuivati on loodis.
- Hoidke jalga **1** torutangide abil kinni. Keerake kontramutter **2** mutrivõtme abil uuesti vastu korpust kinni.

⚠ Valesti rihtitud pesumasinast-kuivatist põhjustatud kahjustuste oht. Kontramutriga kinnitamata jalgade korral tekib oht pesumasina-kuivati liikumiseks. Keerake jalgade kõik neli kontramutrit kindlalt vastu korpust. Kontrollige ka neid jalgu, mida rihtimise käigus välja ei keeratud.

Veelekke kaitstesüsteem

Miele veelekke kaitstesüsteem tagab ulatusliku kaitse pesumasina-kuivati poolt tekitatavate veekahjustuste eest.

Süsteem koosneb peamiselt järgmistest osadest:

- täitevoolikust
- elektroonikast ning välja- ja ülevoolukaitsmest
- tühjendusvoolikust

Täitevoolik

- Kaitse vooliku lõhkemise eest

Täitevooliku lõhkemissurve on üle 7000 kPa.

Elektroonika ja korpus

- Põhjavann

Pesumasina-kuivati lekete tõttu välja-voolav vesi kogutakse põhjavanni. Ujuklülitiga lülitatakse vee juurdevooluventiilid välja. Vee juurdevool on suletud. Pesuvee mahutis olev vesi pumbatakse välja.

- Vee ülevoolukaitse

Sellega takistatakse pesumasina-kuivati ülevoolamist kontrollimatu vee juurdevoolu tõttu. Kui veetase tõuseb üle teatud taseme, lülitatakse tühjendusvoolik sisse ja vesi pumbatakse kontrollitult välja.

Tühjendusvoolik

Tühjendusvoolik on kindlustatud õhustussüsteemiga. Sellega takistatakse pesumasina-kuivati tühjaks imemist.

Paigaldus

Vee sissevool

⚠ Saastunud vee sisenemine põhjustab ohtu tervisele ja varale.

Sissevoolava vee kvaliteet peab vastama selle riigi joogiveenõuetele, kus pesumasinat-kuivatit kasutatakse.

Ühendage pesumasin-kuivatit alati joogiveega.

Vee voolusurve peab olema vahemikus 100 kPa ja 1000 kPa. Kui vee voolusurve on suurem kui 1000 kPa, tuleb paigaldada survevähendusventiil.

Ühendamiseks on vajalik $\frac{3}{4}$ -tollise ühenduskeermega sulgurventiil. Kui sulgurventiil puudub, tohib pesumasinat joogivee torustikuga ühendada ainult volitatud paigaldaja.

Eeskiri Saksamaa jaoks

Joogivee kaitseks peab veekraani ja vee sissevooluvooliku vahele paigaldama kaasas oleva tagasivooluklapi.

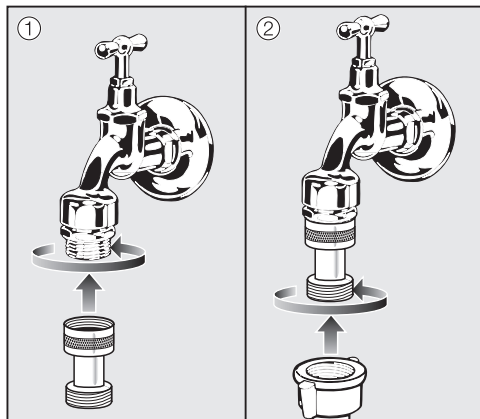

- Kravige tagasivooluklapp veekraani külge.
- Kravige vee sissevooluvoolik tagasivooluklapi kerme külge.

Keermesühendus on veetorustiku surve all.

Kontrollige, kas ühendus on lekkekindel. Avage aeglaselt veekraan. Vajaduse korral korrigeerige tihendi ja keermesliitmiku asendit.

Pesumasin-kuivatit ei sobi sooja veega ühendamiseks.

Ärge ühendage pesumasinat-kuivatit soojaveevõrku.

Hooldus

Kui veevoolik on vaja välja vahetada, kasutage ainult Miele originaalvoolikut lõhkemiskindlusega üle 7000 kPa.

Täitmisvooliku vabas otsas kroonmutris asuvat mustusefiltrit kasutatakse vee sisselaskeklapi kaitseks. Ärge eemaldage seda sõelfiltrit.

Tarvikud – voolikupikendus

Tarvikutena on saadaval 2,5 või 4,0 m pikkused voolikud Miele edasimüüjalt või Miele klienditeenindusest.

Paigaldus

Vee äravool

Pesuvesi pumbatakse seadmest välja tühjenduspumbaga, mille pumpamiskõrgus on 1 m. Et vee äravoolu mitte takistada, ei tohi voolikus olla murdekohti. Voolikuotsale saab kinnitada torupõlve. Vajaduse korral võib voolikut kuni 5 m pikendada. Tarvikud on saadaval Miele edasimüüja juures või Miele klienditeeninduses.

Pumpamiskõrgusele üle 1 m (kuni max 1,8 m) on Miele müügiesinduses või Miele klienditeeninduses saadaval välja vahetatav tühjenduspump. Pumpamiskõrgusele üle 1 m saab voolikut kuni 2,5 m pikendada. Tarvikud on saadaval Miele edasimüüja juures või Miele klienditeeninduses.

Vee äravoolu võimalused

1. Tühjendusvooliku riputamine kraanikaussi servale:

Pange tähele:

- Kindlustage voolik mahalibisemise vastu!
- Kui pesuvesi pumbatakse kraanikaussi, peab vesi sealt piisavalt kiiresti ära voolama. Vastasel juhul tekib oht, et vesi voolab üle või osa vett imetakse pesumasinasse kuivatisse tagasi.

2. Ühendamine kummimuhviga plastäravoolutoru külge (sifoon ei ole tingimata vajalik).

3. Äravool põrandaäravoolu (kanalisatsioon).

4. Kraanikausiga ühendamine plastnipli abil.

Kraanikausiga ühendamine

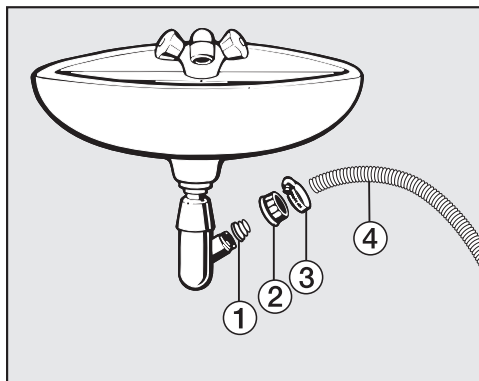

① Adapter

② Valamu survemutter

③ Voolikuklamber

④ Voolikuots

- Paigaldage adapter ① koos survemutriga ② valamusifooni külge.
- Asetage voolikuots ④ adapterisse ①.
- Kinnitage voolikuotsak ③ kruvikeeraja abil kohe valamu survemuttri taha.

Elektriühendus

Pesumasin-kuivati on valmis ühendamiseks kaitsemaandusega seinakontakti.

Paigaldage pesumasin-kuivati nii, et pistikupesa oleks vabalt ligipääsetav. Kui pistikupesa ei ole vabalt ligipääsetav, veenduge, et iga pooluse jaoks oleks olemas lahküliti.



Ülekuumenemisest tingitud tuleoht.

Pesumasina-kuivati kasutamine harupesa või pikendusjuhtmetega võib põhjustada juhtme ülekoormust.

Ohutuse huvides ärge kasutage harupesa ega pikendusjuhtmeid.

Elektrivõrk peab vastama standardile VDE 0100.

Kahjustunud ühendusjuhet tohib asendada ainult sama tüüpi spetsiaalse ühendusjuhtmega (saadaval Miele klienditeeninduses). Ohutuse huvides tohib vahetustöid teha ainult kvalifitseeritud spetsialist või Miele klienditeenindus.

Teave voolutarbe ja vastava kaitsme kohta on toodud tüübisildil. Võrrelge tüübisildi andmeid elektrivõrgu andmetega.





Kahtluse korral küsige nõu elektrikult.

Võimalik on ajutine või pidev kasutamine autonoomse või võrguga mittesünkroonse energiavarustussüsteemiga (nt minivõrgud, varusüsteemid). Kasutamise eeltingimus on, et energiavarustussüsteem vastab standardi EN 50160 või võrreldava standardi nõuetele.

















Elektrisüsteemi ja selles Miele seadmes ette nähtud kaitsemeetmete funktsioon ja tööviis peavad ka minivõrgus või võr-



guga mittesünkroonse kasutamise korral olema tagatud või need tuleb paigaldises asendada võrreldavate meetmetega. Seda kirjeldatakse näiteks VDE-AR-E 2510-2 ajakohases väljaandes.





Hooldustähised





Pesemine	
Pesunõule märgitud kraadid näitavad maksimaalset temperatuuri, millega võib eset pesta.	
	tavaline mehaaniline töötlus
	säästev mehaaniline töötlus
	äärmiselt säästev mehaaniline töötlus
	käsitsipesu
	mittepestav



Programmivaliku näide

Programm	Hooldustähised
ÖKO 40–60	 
Puuvillane pesu	     
Kergesti hooldatav	    
Õrn pesu	 
Villane	

Kuivatamine	
	normaalne temperatuur
	vähendatud temperatuur
	ei tohi kuivatis kuivatada

Triikimine ja rullimine	
	u 200 °C
	u 150 °C
	u 110 °C
	Triikimine võib põhjustada pöördumatuid kahjustusi.
	Triikimine / rullimine keelatud

Professionaalne puhastus	
	Puhastus keemiliste lahustitega.
	Tähed tähistavad puhastusvahendit.
	Märgpuhastus
	Keemiline puhastus keelatud

Pleegitamine	
	lubatud on iga oksüdeerimispleegiti
	lubatud ainult hapnikupõhine pleegitusvahend
	pleegitusvahendid keelatud

Tehnilised andmed

Kõrgus	850 mm
Laius	596 mm
Sügavus	637 mm
Sügavus avatud uksega	1055 mm
Kõrgus tööpinna alla paigaldamiseks	820 (+8 / -2) mm
Laius tööpinna alla paigaldamiseks	600 mm
Kaal	u 95 kg
Mahutavus – pesemine	8,0 kg kuiva pesu
Mahutavus – kuivatamine	5,0 kg kuiva pesu
Ühenduspinge	vt tüübisildilt
Tarbimisvõimsus	vt tüübisildilt
Kaitse	vt tüübisildilt
Kuluandmed	vt peatükki Kuluandmed
Vee minimaalne voolurõhk	100 kPa (1 bar)
Vee maksimaalne voolurõhk	1000 kPa (10 bar)
Täitevooliku pikkus	1,55 m
Tühjendusvooliku pikkus	1,50 m
Toitejuhtme pikkus	2,00 m
Maksimaalne pumpamiskõrgus	1,00 m
Maksimaalne pumpamiskaugus	5,00 m
LED-tuled, valgusdiodid	Klass 1
Saadud vastavusmärgised	vt tüübisildilt
Võimsustarve väljalülitatud olekus	0,30
Võrku ühendatud valmidusolek	0,70
Sagedusriba	2,4000 GHz – 2,4835 GHz
Maksimaalne saatevõimsus	< 100 mW

Tehnilised andmed

Vastavusdeklaratsioon

Käesolevaga kinnitab Miele, et see pesumasin vastab direktiivile 2014/53/EL.

ELi vastavusdeklaratsiooni täielik tekst on saadaval ühel järgmistest internetiaadressidest:

- tooted, allalaadimine, aadressil www.miele.ee
- teenindus, teabenõue, kasutusjuhendid, aadressil www.miele.ee/majapidamine/teabenoue-385.htm, vajalik esitada toote nimetus või tootmisnumber

Programm	Täitekogus kg	Energia kWh	Vesi liitrit	Tööaeg h:min	Temperatuur ¹ °C	Jääkniskus %	Tsentrifuugi- miskiirus p/min
Pesemine							
ÖKO 40–60*	8,0	0,77	60	3:39	43	47	1500
	4,0	0,42	52	2:48	32	47	1500
	2,0	0,18	28	2:48	25	49	1500
Puuvillane pesu	8,0	1,35	57	2:29	54	51	1500
	8,0	0,35	72	2:39	20	51	1500
Kergesti hooldatav	3,5	0,32	47	1:59	30	30	1200
Ekspress ³	40	0,33	30	0:20	27	60	1200
Villane	30	0,23	35	0:39	–	–	–
Pesemine ja kuivatamine							
ÖKO 40–60* Kapikuiiv	5,0	3,35	85	6:29	35	0	1500
	2,5	1,62	43	3:59	28	0	1500

* Kontrollprogramm ELI ökodisaini määruse 2019/2023 järgimise ja määruse nr 2019/2014 kohase energiamärgistuse kohta

¹ Pesu maksimaalne saavutatav temperatuur põhipesu ajal.

² 20 °C programm kergelt määratud puuvillase pesu jaoks.

³ Aktiveeritud lisafunktsioon *Lühike*

Märkus kliendile

Kuluandmed võivad etteantud väärtustest erineda sõltuvalt veesurve, vee karedusest, siseneva vee temperatuurist, ruumitemperatuurist, pesuliigist, täitekogusest, elektriringe kõikumistest ning valitud lisafunktsioonidest.

Programmeerimisfunktsioonid

Programmeerimisfunktsioonid võimaldavad pesumasina-kuivati elektroonikat kohandada muutuvatele vajadustele. Programmeerimisfunktsioone saab igal ajal muuta.

Programmeeritakse 9 sammuga (1, 2, 3 ... 9) andurnuppude abil.

Programmeerimistasandi avamine

Eeldus:

- Pesumasin-kuivati on sisse lülitatud ja programmivalits on programmil.
- Pesumasina-kuivati uks on lahti.

1 Puudutage andurnuppu *Käivitus / pesu lisamine* ja hoidke sellel andurnupul sõrme sammude 2 kuni 3 ajal.

2 Sulgege pesumasina-kuivati uks.

3 Oodake, kuni andurnupp *Käivitus / pesu lisamine* jääb püsivalt põlema ...

4 ... ja seejärel vabastage andurnupp *Käivitus / pesu lisamine*.

Ajanäidikul süttib mõne sekundi möödumisel nt *P13*.

Programmeerimisfunktsiooni valimine ja aktiveerimine

Programmeerimisfunktsiooni numbrit kuvatakse ajanäidikul sümboli *P* ja numברי kombinatsioonina, nt *P13*.

5 Andurnupu < või > puudutamisega saate sammhaaval valida järgmise või eelmise programmeerimisfunktsiooni:

Programmeerimisfunktsioonid	
<i>P11</i>	sumisti kestus
<i>P12</i>	sumisti
<i>P13</i>	nuputoon
<i>P14</i>	PIN-kood
<i>P22</i>	juhtpaneeli väljalülitumine
<i>P24</i>	mälu
<i>P28</i>	säästev pesu
<i>P29</i>	temperatuuri alandamine
<i>P32</i>	maksimaalne loputusnivoo
<i>P33</i>	pesuvee jahutus
<i>P49</i>	madal veesurve
<i>P62</i>	valgusväljade heledus
<i>P70</i>	kuivusaste puuvillase programmis
<i>P71</i>	kuivusaste kergesti hooldatava programmis
<i>P72</i>	jahutusaja pikendamine
<i>P77</i>	pesurõngakaitse
<i>P90</i>	töötunnid
<i>P97</i>	kaugjuhtimine
<i>P98</i>	SmartGrid
<i>P99</i>	RemoteUpdate
<i>P00</i>	tehaseseadistus

6 Kinnitage valitud programmeerimisfunktsioon andurnupuga *Käivitus / pesu lisamine*.

Programmeerimisfunktsiooni muutmine ja salvestamine

Saate programmeerimisfunktsiooni sisse või välja lülitada või valida erinevaid lisafunktsioone.

- 7 Programmeerimisfunktsiooni sisse või väljalülitamiseks või lisafunktsiooni valimiseks puudutage andurnupu < või >.

Programmeerimisfunktsioon	võimalikud valikud					
	-00	-01	-02	-03	-04	-05 kuni -07
P11		•	•			
P12	•	•	•			
P13	•	•	•			
P14	•	•				
P22	•	•				
P24	•	•				
P28	•	•				
P29	•	•				
P32	•	•				
P33	•	•				
P49	•	•				
P62		•	•	•	•	•
P70		•	•	•	•	•
P71		•	•	•	•	•
P72	•	•	•	•	•	-05 kuni -18
P77	•	•	•	•	•	
P97	•	•				
P98	•	•				
P99	•	•				
P00	•	•				

- 8 Kinnitage valik andurnupuga Käivituse / pesu lisamine.

Nüüd põleb taas programmeerimisfunktsiooni number: nt P13.

Programmeerimistasandilt lahkumine

- 9 Keerake programmivalits asendisse .

Programm on püsivalt salvestatud. Programmeerimist saab igal ajal muuta.

Programmeerimisfunktsioonid

P11 Sumisti kestus

Sumisti annab teile programmi lõpust helisignaali märku. Saate valida, kui kaua peab sumisti kõlama.

Valik

- 01 = Programmi lõpus kõlab sumisti kolm korda.
- 02 = Sumisti kõlab kuni pesumasi-
na-kuivati automaatse väljalüli-
tumiseni (maksimaalselt üks
tund).

P12 Sumisti

Sumisti annab teile programmi lõpust helisignaali märku.

Valik

- 00 = väljas
- 01 = sees – vaikne
- 02 = sees – vali

P13 Nuputoon

Andurnuppude puudutamisel kõlavat signaaltoonit saab sisse või välja lülitada.

Valik

- 00 = väljas
- 01 = sees – vaikne
- 02 = sees – vali

P14 PIN-kood

PIN-kood kaitseb pesumasinat-kuiva-
tit volitamata kasutamise eest.

Et pesumasinat-kuivatit oleks võimalik kasutada, tuleb aktiveeritud PIN-koodi puhul pärast sisselülitamist sisestada PIN-kood.

Valik

- 00 = väljas
- 01 = sees

Kui valisite -01, saab pesumasinat-kuivatit kasutada vaid pärast PIN-koodi sissestamist.

Pesumasi-kuivati kasutamine PIN-koodiga

PIN-kood on **125** ja seda ei saa muuta.

- Lülitage pesumasin-kuivati sisse.

Ajanäidikul on 0 __ ning andurnupud > ja < põlevad.

- Puudutage andurnuppu >.

Ajanäidikul on / __.

- Kinnitage number andurnupuga *Start/Wäsche nachlegen*.

Esimene number salvestati.

- Sisestage andurnuppudega > ja < ka teine ja kolmas number ning kinnitage numbrid andurnupuga *Käivitus / pesulisamine*.

Lukustus on avatud.

P22 Juhtpaneeli väljalülitumine

Energia säästmiseks pimenevad aja-
näidik ja andurnupud 10 minuti möö-
dumisel ning vaid andurnupp
Start / stopp vilgub.

Valik

-00 = väljas
ajanäidik ja andurnupud ei lüli-
tu sisselülitatud pesumasina-
kuivati korral välja.

-01 = sees
10 minuti möödumisel prog-
rammi käivitamisest lülitatakse
ajanäidik ja andurnupud välja.

Aga: pärast viitstardi aja möö-
dumist, programmi lõpus või
kortsumiskaitsefaasi lõpus lüli-
tuvad ajanäidik ja andurnupud
10 minutiks sisse.

P24 Mälu

Pesumasin-kuivati salvestab viimati
valitud programmi seadistused (tem-
peratuur, tsentrifuugimiskiirus) pärast
programmi käivitamist.

Programmi uuesti valimisel kuvab pesu-
masin-kuivati salvestatud seadistused.

Valik

-00 = väljas

-01 = sees

P28 Säästev pesu

Kui säästva pesu funktsioon on akti-
veeritud, liigub trummel vähem. Nii
saate vähe määratud pesu säästva-
malt pesta.

Säästva pesu funktsiooni saab aktivee-
rida koos programmidega *Puuvillane*
pesu ja *Kergesti hooldatav*.

Valik

-00 = väljas

-01 = sees

Programmeerimisfunktsioonid

P29 Temperatuuri alandamine

Merepinnast kõrgemal olevates kohtades on veel madalam keemistemperatuur. Et vältida vee keema hakkamist, soovib Miele kõrgusel üle 2000 m sisse lülitada temperatuuri alandamise.

Valik

- 00 = väljas
- 01 = sees

P32 Maksimaalne loputusnivoo

Programmides *Puuvillane pesu* ja *Kergesti hooldatav* saab loputuse jaoks veetaseme seadistada alati suurimale väärtusele.

See funktsioon on oluline allergikutele, et saavutada väga hea loputustulemus. Veekulu suureneb.

Valik

- 00 = väljas
- 01 = sees

P33 Pesuvee jahutus

Põhipesu lõpus voolab trumlisse täiendav vesi, et pesuvett jahutada.

Pesuvee jahutus toimub programmi *Puuvillane pesu* valimisel, kui on valitud temperatuur 70 °C või kõrgem.

Pesuvee jahutus tuleks aktiveerida:

- kui tühjendusvoolik on kinnitatud valamule külge, et hoida ära põletusohu,
- hoonete korral, mille äravoolutorud ei vasta standardile DIN 1986.

Valik

- 00 = väljas
- 01 = sees

P49 Madal veesurve

Kui veesurve on madalam kui 100 kPa (1 bar), katkestab pesumasin-kuivati programmi. Kui kohapealset veesurvet ei saa suurendada, takistab aktiveeritud seadistus programmi enneaegset katkestamist.

Valik

- 00 = väljas
- 01 = sees

P62 Valgusväljade heledus

Juhtpaneelil olevate hämardatud andurnuppude heledust saab valida seitsmel astmel.

Heledus muutub kohe vastava astme valimisel.

Valik

-01 = tumedaim aste



-07 = heledaim aste

P70 Puuvillase pesu kuivusastmed

Puuvillase pesu programmi kuivusastmeid saab vajaduse korral kohandada.

Valik

-01 = niiskem



-07 = kuivem

P71 Kergesti hooldatava pesu kuivusastmed

Kergesti hooldatava programmi kuivusastmeid saab vajaduse korral kohandada.

Valik

-01 = niiskem



-07 = kuivem

P72 Jahutusaja pikendamine

Jahutusfaasi saab enne programmi lõppu pikendada. Tekstiile jahutatakse tugevamalt. Aega pikendatakse vaid siis, kui valitud on kuivusaste. Aegkuivatuse programmis ei ole jahutusaja pikendamine aktiivne.

Valik

-00 = minutit



-18 = minutit

Programmeerimisfunktsioonid

P77 Pesurõngakaitse

Pesurõnga tõenäosuse vähendamiseks saab lõpptsentrifuugimise kiirust piirata.

Seadistus *Pesurõngakaitse* on toimiv üksnes järjest pesemisel ja kuivatamisel.

Valik

-00 = väljas

-01 = 1200 p/min

-02 = 1100 p/min

-03 = 1000 p/min

-04 = 900 p/min

P90 Töötunnid

Saate vaadata, mitu tundi on pesumasin-kuivati kokku pesnud ja kuivatatud.

Kogu tööaega kuvatakse ajanäidikul üksteise järel eraldi numbritega. Pesumasin-kuivati on nt pesnud ja kuivatatud 1234 tundi. Ajanäidikul kuvatakse esmalt *H*, siis *1*, siis *2*, siis *3* ja siis *4*. Pärast seda kuvatakse taas *H*.

P97 Kaugjuhtimine

Miele rakenduse abil saate vaadata pesumasina-kuivati olekut igalt poolt ning pesumasina-kuivati kaugjuhtimise teel sisse lülitada ja seda programmiga *MobileStart* kaugjuhtida.

Programmeerimisfunktsiooni *P97* saab välja lülitada, kui te ei soovi pesumasinat-kuivatit mobiilse lõppseadmega juhtida.

Rakenduses saab programmi katkestada ka siis, kui programmeerimisfunktsioon *P97* ei ole sisse lülitatud.

Seadistage andurnupuga  ajavahe-
mik, mis ajaks soovite pesumasina-kuivati käivitada, ning käivitage viitstart (vt peatükki "Viitstart / SmartStart"). Pesumasin-kuivati käivitatakse teie määratud ajavahe-
mikus teie saadetud signaali alusel. Kui hiliseimaks käivitusajaks ei saadetud käivitussignaali, käivitub pesumasin-kuivati automaatselt.

Valik

-00 = väljas

-01 = sees

P98 SmartGrid

Pesumasinat-kuivatit saab teatud ajavahemikus väljastpoolt automaatselt käivitada.

Kui olete aktiveerinud funktsiooni *SmartGrid*, ei ole andurnupul \diamond enam funktsiooni *Viitstart*, vaid uus funktsioon *SmartStart*.

Andurnupuga \diamond seadistatakse *SmartStart* ajavahemik. Sellisel juhul käivitatakse pesumasin-kuivatit teie määratud ajavahemikus väljast saadetud signaali abil. Kui hilisemaks käivitusajaks ei saadeta väljast käivitussignaali, käivitub pesumasin-kuivatit automaatselt (vt peatükki “Viitstart / SmartStart”).

Valik

-00 = väljas

-01 = sees

P99 RemoteUpdate

RemoteUpdate'i abil saab pesumasina-kuivatit tarkvara uuendada. Kui pesumasina-kuivatit jaoks on saadaval uuendus, laaditakse see automaatselt alla. Uuendust ei installita automaatselt, vaid peate selle käsitsi käivitama.

Kui te uuendust ei installi, saate pesumasinat-kuivatit harjumuspärasel viisil edasi kasutada. Miele soovib siiski uuendused installida.

RemoteUpdate'i protsess

Teavet uuenduste sisu ja mahu kohta pakutakse Miele rakenduses.

Kui saadaval on uuendus, kuvatakse ajanäidikul teadet *UP*.

Uuenduse saate installida kohe või lükata installimise hilisemaks. Sellisel juhul küsitakse seda pesumasina-kuivatit järgmisel sisselülitamisel.

Uuendus võib kesta mõne minuti.

RemoteUpdate'i puhul arvestage järgmist:

- Kui te teadet ei saa, ei ole ühtegi uuendust saadaval.
- Installitud uuendust ei saa tühistada.
- Äрге lülitage pesumasinat-kuivatit uuendamise ajal välja. Muidu katkestatakse uuendamine ja uuendust ei installita.
- Mõnda uuendust saab teha vaid Miele klienditeenindus.

Programmeerimisfunktsioonid

Sisse- / väljalülitamine

Tehaseseadistusena on funktsioon *RemoteUpdate* sisse lülitatud. Uus uuendus laaditakse automaatselt alla ja tuleb käsitsi käivitada. Lülitage funktsioon *RemoteUpdate* välja, kui te ei soovi, et uuendusi laaditaks automaatselt alla.

Valik

-00 = väljas

-01 = sees

Uuenduse käivitamine

Pärast pesumasina-kuivati sisselülitamist on ajanäidikul *UP*.

- Puudutage andurnuppu *Käivitus / pesu lisamine*.

Ajanäidikul vilgub *UP*. Uuendamine käivitatakse.

Uuendamise edenemist kujutatakse ajanäidikul tulbana:

| = 0%

||||| = 100%

Uuendamise edasilükkamine

Pärast pesumasina-kuivati sisselülitamist on ajanäidikul *UP*.

- Puudutage andurnuppu .

Ajanäidikul kuvatakse valitud programmi kestust.

Järgmisel sisselülitamisel kutsutakse teid taas üles uuendamist käivitama.

POO Tehaseseadistus

Kõik programmeerimisfunktsioonid, v.a *P90* töötunnid, lähtestatakse tehaseseadistusele.

Valik



-00 = tagasi (ilma lähtestuseta)

-01 = Programmeerimisfunktsioonide lähtestamine tehaseseadistustele

WiFi väljalülitamine

- Keerake programmivalits programmile *MobileStart*.

Ajanäidikul on: *Lon*.

- Puudutage andurnuppu  ja hoidke andurnuppu , kuni mahaloendus ajanäidikul on lõppenud.

Ajanäidikul on: ---.

- WiFi lülitatakse välja.
- WiFi-ga ühendus lähtestatakse tehaseadistusele.

Võrgukonfiguratsioon tuleb lähtestada, kui viite pesumasina-kuivati jäätmekäitlusesse, müüte selle või kui võtate kasutusse kasutatud pesumasina-kuivati. Vaid nii on tagatud, et kõik isikuandmed eemaldatakse ja eelmisel omanikul ei ole pesumasinale-kuivatile enam juurdepääsu.

Miele@home'i uuesti kasutamiseks peate uue ühenduse looma.

Kommunikatsioonimooduli autoriõigused ja litsentsid

Kommunikatsioonimooduli käsitsemiseks ja juhtimiseks kasutab Miele isiklikku või kolmandate isikute tarkvara, mis ei kuulu nn avatud lähtekoodiga tarkvara litsentsitingimuse kohaldamisalasse. See tarkvara / need tarkvarakomponendid on kaitstud autoriõigusega. Järgida tuleb Miele ja kolmandate isikute autoriõigusi.

Peale selle sisaldab käesolev kommunikatsioonimoodul tarkvarakomponente, mis antakse edasi avatud lähtekoodiga tarkvara litsentsitingimustel. Sisalduvad avatud lähtekoodiga komponendid ja nendega seotud autoriõiguse alased märkused, vastavad kehtivad litsentsitingimuste koopiad, samuti vajaduse korral muu info saab avada seadmes lokaalselt IP alusel veebibrauseri kaudu (<http://<ip aadress>/Licenses>). Seal kirjeldatud avatud lähtekoodiga tarkvara litsentsitingimuste vastutus- ja garantiitingimused kehtivad üksnes asjaomaste õiguste omanike kohta.

Pesu- ja hooldusvahendid

Selle pesumasina jaoks on saadaval pesuvahendid, tekstiilide hooldusvahendid, lisandid ja seadme hooldusvahendid. Kõik tooted on kohandatud Miele pesumasinate jaoks.

Neid ja paljusid muid huvitavaid tooteid saate tellida aadressilt www.shop.miele.com, Miele klienditeenindusest või Miele edasimüjalt.

Pesuvahendid

UltraWhite (pesupulber)

- parimad tulemused
20/30/40/60/95 °C juures
- säravvalge tänu jõulisele aktiivhapnikuga koostisele
- tõhus plekieemaldus ka madalatel temperatuuridel

UltraColor (vedel pesuvahend)

- parimad pesutulemused
20/30/40/60 °C juures
- värvikaitseretseptiga erksate värvide heaks
- tõhus plekieemaldus ka madalatel temperatuuridel

Õrna pesu pesuvahend WoolCare (vedel pesuvahend)

- villase, siidi ja kõigi õrnade esemete jaoks
- spetsiaalne hoolduskomplekt nisu-proteiinist ja värvikaitseainest
- parimad pesutulemused
20/30/40/60 °C juures

Eripesuvahendid

Need eripesuvahendid on mugava ühe-kordse doseerimise jaoks saadaval kapslina.

Kapslid *Sport*

- sünteetiliste tekstiilide jaoks
- neutraliseerib ebameeldivad lõhnad tänu selles sisalduvatele lõhnaabsorbentidele
- takistab rõivastes elektrostaatilise laengu tekkimist
- säilitab sünteetiliste tekstiilide vormi ja hingavuse

Kapslid *DownCare*

- udusulgi sisaldavatele tekstiilidele
- säilitab udusulgede elastsuse ja hingavuse
- tõhus puhastus ja õrn hooldus lanoliiniga
- suled ei lähe tükki ja püsivad kohevalt

Kapslid *WoolCare*

- villase ja õrna pesu pesuvahend
- spetsiaalne hooldav koostis nisuproteiinidest
- kiukaitsetehnoloogia vildistumise vastu
- värvi kaitsev koostis õrna puhastamise jaoks

Kapslid *CottonRepair*

- puuvillaste tekstiilide eripesuvahend
- värskendab tekstiile silmanähtavalt vaid ühe pesuga

- spetsiaalne Miele retsept *Novozymes*-tehnoloogiaga
- eemaldab topid ning uuendab värvide intensiivsust ja erksust
- kasutage igal esemel maksimaalselt 1–2 korda aastas

Pesu- ja hooldusvahendid

Tekstiilihooldusvahendid

Need tekstiilihooldusvahendid on mugava ühekordse doseerimise jaoks saadaval kapslina.

Pehmendava loputusvahendi kapslid

- loputusvahend värske pesulõhna jaoks
- kiududeni tungiv puhtus ja värske lõhn
- imepehme pesu jaoks
- takistab rõivastes elektrostaatilise laengu tekkimist

Lisand

Lisand on mugava ühekordse doseerimise jaoks saadaval kapslina.

Võimendikapslid

- suurima plekieemaldusvõimega plekieemaldi
- ensüümitehnoloogia tõrksate plekkide vastu
- sobiv valgele ja kirjule pesule
- suurepäraseks pesemistulemusteks, ka madalatel temperatuuridel

Seadme hooldusvahendid

Katlakivieemaldi

- eemaldab tugeva katlakivi
- õrn ja säästev tänu loodusliku sidrunhappe kasutamisele
- säästab küttevahendeid, trumlit ja muid detaile

IntenseClean

- pesumasina hügieenilise puhtuse heaks
- eemaldab rasvad, bakterid ja nende põhjustatud ebameeldivad lõhnad
- tõhus põhipuhastus

Veepehmen dustabletid

- väiksem kogus pesuvahendit kareda veega pesemisel
- vähem pesuvahendijääke tekstiilidel
- vähem kemikaale äravooluvees tänu väiksemale pesuvahendikogusele

Miele Eesti tagab ostjale – lisaks tema seaduslikele garantiikohustusnõuetele müüja suhtes ning neid piiramata – nõude järgmisele garantiikohustusele uute seadmete osas:

I Garantii kestus ja algus

1. Garantii antakse järgmiseks ajaks:

- 24 kuud majapidamisseadmetele nende otstarbekohase kasutamise korral
- 12 kuud professionaalsetele seadmetele nende otstarbekohase kasutamise korral

2. Garantiiperiood algab seadme müügikviitungil olevast kuupäevast.

Garantiitoimingud ja garantiist tulenevad asendustarned ei pikenda garantiiaega.

II Garantii tingimused

- Seade osteti volitatud edasimüüjalt või otse liikmesriigis, Šveitsis või Norras ning seda kasutatakse samuti nimetatud piirkonnas.
- Klienditeeninduse tehniku nõudmisel esitatakse garantiitõend (müügikviitung või täidetud garantiikaart).

III Garantii sisu ja ulatus

- Seadmel esinevad puudused kõrvaldatakse sobiva aja jooksul asjassepuutuvate osade tasuta remondi või asendamise teel. Selleks vajalikud kulud, nagu transpordi-, saatmis-, töö- ja varuosade kulud kannab Miele Eesti. Asendatud osad või seadmed antakse Miele Eesti omandusse.
- Garantii ei hõlma selle alla mittekuuluvaid kahjunõudeid Miele Eesti vastu, välja arvatud juhul, kui Miele Eesti lepinguline volitatud klienditeenindus tegutseb ettekavatsetult või selgelt hooletult.
- Garantii ei hõlma kulutarvikute ja lisatarvikute tarnet.

IV Garantii piirangud

Garantii ei hõlma puudusi või rikkeid, mis on põhjustatud järgmistel asjaoludel.

- Puudulik ülesseadmine või paigaldamine, nt kehtivate ettevaatusabinõude või kirjalike kasutus-, paigaldus- ja montaažjuhiste mittejärgimine.
- Mitteotstarbekohane kasutamine ja asjatundmatu kasutamine või koormamine, nt sobimatute pesu- või loputusvahendite või kemikaalide kasutamine.
- Mõnes muus liikmesriigis, Šveitsis või Norras ostetud seadet ei ole erinevate tehniliste andmete tõttu võimalik kasutada või on seda võimalik kasutada ainult piirangutega.
- Välismõjud, nt transpordikahjud, löögi või kukkumise tagajärjel tekkinud kahju, ilmastiku või muude loodusjõudude põhjustatud kahjud.
- Remonttööd ja muudatusi on teinud isikud, keda ei ole Miele nendeks teenindustöödeks koolitanud ja volitanud.
- Kasutatud on varuosi, mis ei ole Miele originaalvaruosad ega Miele lubatud tarvikud.
- Klaasi purunemine või defektsed hõõglambid.
- Voolu- ja pingekoikumised, mis jäävad väljapoole tootja lubatud vahemikku.
- Kasutusjuhendis kirjeldatud hooldus- ja puhastustoimingute eiramine.

V Andmekaitse

Isikuandmeid kasutatakse ainult lepingupõhiseks menetluseks ning võimalikeks garantiitoiminguteks vastavalt andmekaitse seadusega sätestatud nõuetele.



Saksamaa - Miele & Cie. KG, Carl-Miele-Straße 29, 33332 Gütersloh

WTD 160

et-EE

M.-Nr. 12 248 690 / 01