



Naudojimo instrukcija Šaldiklis



Būtinai perskaitykite šią naudojimo ir montavimo instrukciją prieš statydami, montuodami ir naudodami prietaisą.
Tokių būdu apsisaugosite patys ir nesugadinsite prietaiso.

Turinys

Saugos nurodymai ir įspėjimai	5
Jūsų indėlis į aplinkos apsaugą	15
Įrengimas	16
Šaldymo prietaiso pastatymas	16
Šaldymo prietaiso išlygiavimas	17
Pastatymo vieta	17
Reikalavimai vėdinimo ir ventiliacijos angoms	19
Kelių šaldymo prietaisų statymas	19
Statymas “Side-by-side”	19
Durų stabdiklio keitimas	20
Naudokite kartu su prietaisu pristatomą tarpiklį	20
Šaldymo prietaiso montavimas virtuvės baldų eilėje	21
Prietaiso matmenys	23
Elektros jungtis	32
Energijos taupymas	33
Prietaiso aprašas	34
Prietaiso apžvalga	34
Valdymo skydelis su pradžios ekranu	36
Nustatymų režimas 	36
Nustatymų režime  pasirinkite norimą funkciją	38
Vidaus skyriaus planavimas	39
Viršutinio stalčiaus nulenkimas	39
Šaldiklio stalčius “XXL Box”	39
“Blackboard edition”: galimybė palikti individualius užrašus ant prietaiso durelių	39
Kartu tiekiami priedai	40
Pasirenkamieji priedai	41
Šaldymo prietaiso įjungimas ir išjungimas	42
Prieš naudojant pirmą kartą	42
Šaldymo prietaiso prijungimas	42
Šaldymo prietaiso įjungimas	42
Šaldymo prietaiso išjungimas	43
Jeigu ketinate išvykti ilgesniam laikui	43
Tinkama temperatūra	44
Temperatūros rodymo indikatorius	44
Temperatūros nustatymas	44
Galimi nustatymai:	44

Funkcijos “Greitas užšaldymas” naudojimas	46
“SuperFrost” ❄️ funkcijos įjungimas ir išjungimas.....	46
Kitų nuostatų parinkimas	47
Atitinkamų nustatymų paaiškinimai.....	47
Vakarėlio režimas 🌙.....	47
Užrakto funkcijos 🔒 / 🔓 įjungimas	47
“Šabo režimas” 🌃.....	48
Informacija apie “Šabo režimą” ⓘ.....	49
Laiko tarpo keitimas, per kurį įsijungia durelių įspėjamasis signalas 🔔.....	49
“Miele@home”	50
Įspėjamųjų ir garsinių signalų 🔊 / 🔊 garso stiprumo keitimas.....	52
Ekranų ryškumo keitimas ☀️.....	52
Parodomąjo režimo 📺 išjungimas	52
Gamyklinių nustatymų 🏭 atkūrimas	53
Informacija ⓘ.....	53
Temperatūros ir durų įspėjamieji signalai	54
Užšaldymas ir laikymas	56
Kas vyksta šaldant šviežius maisto produktus?.....	56
Didžiausias šaldymo našumas	56
Šaldytų produktų laikymas.....	56
Maisto produktų šaldymas namuose	57
Užšaldytų maisto produktų laikymas	58
Priedų naudojimas.....	59
Ledo kubelių gaminimas	59
Atitirpinimas	60
Valymas ir priežiūra	61
Valymo priemonių pasirinkimas.....	61
Šaldymo prietaiso paruošimas valyti.....	62
Prietaiso vidinės dalies valymas.....	62
Priedus plaukite rankomis arba indaplovėje.....	63
Priedų išėmimas ir išardymas plauti.....	63
Prietaiso priekio ir šoninių sienelių valymas	64
Durelių sandariklio valymas.....	65
Vėdinimo ir ventiliacijos angų valymas	65
Baigę valyti	65
Ką daryti, jeigu	66
Garso prižastys	74

Turinys

Garantinio aptarnavimo skyrius	75
Sutrikus prietaiso veikimui, susisiekite	75
EPREL duomenų bazė	75
Garantija	75
Garantijos sąlygos	76
Atitikties deklaracija	77
Autorių teisės ir licencijos	78

Šis šaldymo prietaisas atitinka nustatytus saugos reikalavimus. Netinkamai naudojant, kyla pavojus susižaloti ir patirti materialinę žalą.

Prieš naudodami šaldymo prietaisą, atidžiai perskaitykite naudojimo ir montavimo instrukciją. Joje pateikti svarbūs nurodymai apie prietaiso montavimą, saugą, naudojimą ir techninę priežiūrą. Taip apsisaugosite patys ir apsaugosite prietaisą nuo pažeidimų.

Kaip nurodyta standarte IEC 60335-1, "Miele" rekomenduoja susipažinti su prietaiso montavimo instrukcija, saugos nurodymais ir įspėjimais bei jais vadovautis.

"Miele" neatsako už žalą, atsiradusią dėl šių nurodymų nepaisymo.

Naudojimo ir montavimo instrukciją išsaugokite ir perduokite kitam galimam prietaiso savininkui.

Tinkamas naudojimas

- ▶ Šaldymo prietaisas skirtas naudoti buityje ir panašioje aplinkoje, pvz.:
 - parduotuvėse, biuruose ir panašiose darbo aplinkose,
 - sodybose,
 - viešbučiuose, pensionatuose, moteliuose ir kitose panašiose aplinkose.
- Prietaisas nėra skirtas naudoti lauke.
- ▶ Šaldymo prietaisą naudokite tik buityje laikyti maisto produktus, taip pat šviežiams maisto produktams užšaldyti ir ledukams paruošti. Visos kitos naudojimo paskirtys yra draudžiamos.

Saugos nurodymai ir įspėjimai

► Šaldymo prietaisas nėra pritaikytas laikyti ir šaldyti vaistus, kraujo plazmą, laboratorijos įrangą ir panašias medicinos prietaisų direktyvoje nurodytas medžiagas bei produktus. Netinkamai naudojant šaldymo prietaisą, laikomi produktai gali pradėti gesti arba tapti nevartojama. Šio šaldymo prietaiso negalima eksploatuoti aplinkose, kuriose gali kilti sprogimo pavojus.

“Miele” neprisiima atsakomybės už žalą, atsiradusią dėl netinkamo valdymo.

► Asmenys (įskaitant vaikus), kurie dėl nepakankamų fizinių, jutiminių, protinių gebėjimų, nepakankamos patirties arba neišmanymo negali saugiai valdyti šaldymo prietaiso, juo gali naudotis tik prižiūrimi arba instruktuojami atsakingo asmens.

Šiems asmenims leidžiama valdyti prietaisą be priežiūros tik tada, jeigu jie buvo išmokyti tą daryti saugiai ir suprato apie galimus pavojus.

Vaikai namų ūkyje

- ▶ Aštuonerių metų neturintys vaikai negali naudotis šaldymo prietaisu, nebent jie yra nuolat prižiūrimi.
- ▶ Aštuonerių metų ir vyresni vaikai be priežiūros gali valdyti šaldymo prietaisą tik tada, kai apie šaldymo prietaisą jiems paaiškinta tiek, kad galėtų jį valdyti saugiai. Vaikai turi gebėti atpažinti ir suprasti galimus netinkamo naudojimo pavojus.
- ▶ Vaikai negali šaldymo prietaiso valyti arba prižiūrėti neprižiūrimi.
- ▶ Prižiūrėkite vaikus, esančius netoli šaldymo prietaiso. Jiems niekada neleiskite žaisti su šaldymo prietaisu.
- ▶ Pavojus uždusti! Vaikai žaisdami gali įsivynioti į pakavimo medžiagą (pvz., plėvelę) arba užsimauti ją ant galvos ir uždusti. Laikykite ją vaikams nepasiekiamoje vietoje.

Saugos nurodymai ir įspėjimai

Techninė sauga

► Buvo patikrintas šaltnešio kontūro sandarumas. Šis šaldymo prietaisas atitinka nustatytus saugos reikalavimus bei taikomas ES direktyvas.



► Šiame šaldymo prietaise naudojamas izobutanas (R600a) – aplinkai nekenkiančios gamtinės dujos. Jos nepažeidžia ozono sluoksnio ir nedidina šiltnamio efekto.

Naudojant šią aplinkai nekenkiančią šaldomąją medžiagą, šiek tiek padidėja veikimo garsai. Be veikiančio kompresoriaus garsų taip pat gali girdėtis tekėjimo per visą šaldymo kontūrą garsas. Šių garsų išvengti, deja, neįmanoma, tačiau jie neturi įtakos šaldymo prietaiso veikimui.

Transportuodami, montuodami arba statydami prietaisą stenkitės nepažeisti šaldymo kontūro dalių. Ištryškusi šaldomoji medžiaga gali sužaloti akis.

Jeigu pastebėjote pažeidimus:

- venkite atviros ugnies arba degių šaltinių;
- atjunkite šaldymo prietaisą nuo maitinimo tinklo;
- kelias minutes vėdinkite patalpą, kurioje stovi šaldymo prietaisas;
- informuokite garantinio aptarnavimo skyrių.

► Kuo daugiau prietaise šaldomosios medžiagos, tuo didesnėje patalpoje jis turi būti statomas. Įvykus nuotėkiui, per mažose patalpose gali susidaryti degus dujų ir oro mišinys. 8 g šaldomosios medžiagos turi būti numatyta bent 1 m³ patalpa. Šaldomosios medžiagos kiekis nurodytas specifikacijų lentelėje šio šaldymo prietaiso viduje.

► Prietaiso specifikacijų lentelėje pateikti prijungimo duomenys (saugikliai, dažnis, įtampa) turi atitikti elektros tinklo duomenis, kad šaldymo prietaisas nesugestų. Prieš jungdami juos palyginkite. Jeigu abejojate, pasikonsultuokite su elektriku.

Saugos nurodymai ir įspėjimai

- ▶ Šaldymo prietaiso elektros saugumas užtikrinamas tik tada, kai jis prijungiamas prie įžeminimo sistemos, įrengtos pagal reikalavimus. Tai pagrindinė saugos sąlyga ir jos laikytis privaloma. Jeigu abejojate, elektros instaliaciją patikėkite patikrinti elektrikui.
- ▶ Galimas epizodinis arba nepertraukiamas eksploatavimas su autonominė arba tinklo sinchroninė elektros tiekimo sistema (pavyzdžiui, autonomniais elektros tinklais, rezervinėmis sistemomis). Eksploatavimo sąlyga, kad elektros tiekimo sistema atitiktų EN 50160 arba panašių standartų nustatytąsias vertes. Buitinėje instaliacijoje ir šiame “Miele” produkte numatytų saugos priemonių funkcijos ir veikimo principas turi būti užtikrinti veikiant autonominiu ir ne tinklo sinchroniniu režimu arba pakeisti lygiavertėmis įrengimo priemonėmis. Kaip, pavyzdžiui, aprašyta naujausios redakcijos VDE-AR-E 2510-2.
- ▶ Jeigu pažeistas jungimo į tinklą laidas, kad išvengtumėte pavojaus naudotojui, jį būtina pakeisti kitu, originaliu maitinimo laidu. Tik originalios “Miele” atsarginės dalys atitinka visus saugos reikalavimus.
- ▶ Kelių kištukų lizdai arba ilginamieji laidai neužtikrina reikiamos saugos (gaisro pavojus). Jų nenaudokite šaldymo prietaisą jungdami prie elektros tinklo.
- ▶ Drėgmei patekus ant įtampingųjų dalių ar jungiamojo laido, gali įvykti trumpasis jungimas. Todėl nestatykite prietaiso ten, kur drėgna arba gali užtikšti vandens (pvz., garaže, skalbykloje ir pan.).
- ▶ Šio šaldymo prietaiso negalima naudoti nestacionariose vietose (pavyzdžiui, laivuose).
- ▶ Šaldymo prietaiso pažeidimai gali turėti įtakos jūsų saugai. Ieškote atpažįstamų pažeidimų. Niekada neeksploatuokite pažeisto šaldymo prietaiso.
- ▶ Prietaisas nėra skirtas naudoti kaip įmontuojamas.

Saugos nurodymai ir įspėjimai

- ▶ Prieš įrengiant, atliekant techninės priežiūros ir remonto darbus, šaldymo prietaisą reikia atjungti nuo elektros tinklo. Šaldymo prietaisas laikomas atjungtu nuo elektros tinklo, jeigu:
 - išjungti elektros instaliacijos saugikliai arba
 - visiškai išsukti elektros instaliacijos įsukamieji saugikliai arba
 - jungiamasis laidas yra atskirtas nuo elektros tinklo. Norėdami ištraukti elektros laidą su kištuku, netraukite už elektros laido, bet imkite už kištuko.
- ▶ Dėl netinkamai atliktų įrengimo ir techninės priežiūros arba remonto darbų gali kilti didelių pavojų naudotojui. Įrengimo ir techninės priežiūros arba remonto darbus gali atlikti tik “Miele” įgaliotieji specialistai.
- ▶ Jei šaldymo prietaisą remontuos ne “Miele” įgaliotasis techninės priežiūros specialistas, neteksite teisės į garantiją.
- ▶ Sugedusias dalis galima keisti tik originaliomis atsarginėmis “Miele” dalimis. Tik originalios “Miele” atsarginės dalys atitinka visus saugos reikalavimus.

Tinkamas montavimas

- ▶ Šaldymo prietaisą statykite padedami kito asmens.
- ▶ Šaldymo prietaisus, kurių modelio atpažinimo numeryje yra “S” simbolis, galima statyti vieną šalia kito kaip “Side-by-Side” derinį:
 - Statydami prietaisą vadovaukitės pridėta montavimo instrukcija.
 - Nesumaišykite durelių atidarymo krypties, nes šaldymo prietaisų montavimo tvarka nurodyta iš anksto.
- ▶ Pakeiskite durelių atidarymo kryptį (jeigu reikia), kaip nurodyta pridėtoje naudojimo instrukcijoje.

Tinkamas naudojimas

- ▶ Šaldymo prietaisas skirtas tam tikrai klimato klasei (kambario temperatūros diapazonas), kurios būtina laikytis. Klimato klasė nurodyta specifikacijų lentelėje šaldymo prietaiso viduje. Kuo žemesnė aplinkos temperatūra, tuo ilgesnė kompresoriaus prastovos trukmė, o šaldymo prietaisas negali palaikyti nustatytos temperatūros.
- ▶ Ventiliacijos angos negali būti uždengiamos arba užstatomos. Tuomet neužtikrinama nepriekaištinga ventiliacija. Taip pat didėja energijos sąnaudos ir gali sugesti prietaiso dalys.
- ▶ Jei šaldymo prietaiso viduje arba jo duryse laikote maisto produktus, kurių sudėtyje yra riebalų arba aliejaus, atkreipkite dėmesį, kad ištekėję riebalai arba aliejus nepatektų ant plastikinių šaldymo prietaiso dalių. Dėl vidinės įtampos plastikinės dalys gali įtrūkti ir sulūžti arba suplyšti.
- ▶ Kyla gaisro ir sprogo pavojus! Šaldymo prietaise nelaikykite sprogių medžiagų ir produktų su degiomis inertinėmis dujomis (pvz., aerolių balionėlių). Dėl elektrinių konstrukcinių elementų gali užsidegti degūs dujų mišiniai.
- ▶ Sprogimo pavojus! Šaldymo prietaise neeksploatuokite kitų elektrinių prietaisų (pavyzdžiui, prietaiso minkštiems valgomiesiems ledams gaminti). Gali prasidėti kibirkščiavimas.
- ▶ Pavojus susižeisti ir apgadinti prietaisą! Nedėkite į šaldiklį gėrimų su angliarūgšte arba skysčių, kurie gali užšalti, skardinių ir butelių. Skardinės arba buteliai gali sprogti.
- ▶ Pavojus susižeisti ir apgadinti prietaisą! Jeigu gėrimų butelius vėsinate šaldiklio skyriuje, nepamirškite jų išimti ne vėliau kaip po valandos. Buteliai gali sprogti!
- ▶ Pavojus susižeisti! Nelieskite užšaldytų produktų ir metalinių dalių šlapiomis rankomis. Gali prišalti rankos.

Saugos nurodymai ir įspėjimai

- ▶ Pavojus susižeisti! Niekada nekiškite į burną ką tik iš šaldiklio išimtų ledo kubelių ir ledų ant pagaliukų, ypač vandeninių. Dėl labai žemos produktų temperatūros gali prišalti lūpos arba liežuvis.
- ▶ Neužšaldykite pakartotinai aptirpusių arba atitirpusių maisto produktų. Kuo greičiau juos suvartokite, nes maisto produktai netenka savo maistinės vertės ir sugenda. Keptus arba virtus maisto produktus galite pakartotinai užšaldyti.
- ▶ Valgant per ilgai laikytus maisto produktus galima apsinuodyti. Laikymo trukmė priklauso nuo daugelio veiksnių, pavyzdžiui, šviežumo, maisto produkto kokybės ir laikymo temperatūros. Atkreipkite dėmesį į laikymo datą ir maisto produkto gamintojo laikymo nurodymus!

Priedai ir atsarginės dalys

- ▶ Naudokite tik originalius “Miele” priedus. Jeigu tvirtinami arba montuojami kito gamintojo priedai, prarandama teisė į garantiją ir (arba) atsakomybė už gaminį.
- ▶ “Miele” suteikia iki 15 metų arba mažiausiai 10 metų garantiją atsarginėms dalims, kurios reikalingos prietaiso funkcijoms užtikrinti, atsižvelgiant į Jūsų šaldymo prietaiso gamybos seriją.

Valymas ir priežiūra

▶ Gremžtukai gali sugadinti prietaiso durelių stiklą. Stiklo durelių valymui nenaudokite šveitimo priemonių, jokių kietų kempinių arba šepečių ir jokių aštrių metalinių grandiklių.

▶ Netepkite durų tarpiklio aliejumi arba riebalais.

Dėl jų durų tarpiklis ilgainiui tampa porėtas.

▶ Valymo garais prietaiso garų gali patekti ant įtampingųjų dalių ir sukelti trumpąjį jungimą.

Šaldymo prietaiso niekada nevalykite valymo garais prietaisu.

▶ Aštriabriauniai arba smailūs daiktai gali pažeisti refrižeratorių ir sugadinti šaldymo prietaisą. Nenaudokite smailių arba aštriabriaunių daiktų norėdami:

- pašalinti šerkšną ir ledą;
- atlupti prišalusius ledo indelius ir maisto produktus.

▶ Norėdami atitirpinti, niekada nedėkite į šaldymo prietaisą elektrinių šildytuvų arba žvakių. Plastiko pažeidimo pavojus.

▶ Nenaudokite atitirpinimo purškiklių arba priemonių nuo apledėjimo. Jie gali sudaryti sprogias dujas, juose gali būti tirpiklių arba degalų, jie gali būti kenksmingi sveikatai.

Transportavimas

▶ Šaldymo prietaisą visada transportuokite statmeną, transportavimo pakuotėje, kad jis nebūtų pažeistas.

▶ Pavojus susižeisti ir apgadinti prietaisą! Šaldymo prietaisas yra labai sunkus, transportuokite jį tik padedami kito asmens.

Saugos nurodymai ir įspėjimai

Seno prietaiso utilizavimas

- ▶ Rekomenduojame sugadinti savo seno šaldymo prietaiso durelių spynelę. Taip apsaugosite žaidžiančius vaikus, kad jie neužsidarytų ir jų gyvybei nekiltų pavojus.
- ▶ Ištryškus šaldomajai medžiagai gali būti sužalotos akys! Nepažeiskite šaldymo kontūro dalių, pavyzdžiui:
 - užkimšdami garintuvo šaldomosios medžiagos kanalus;
 - užlenkdami vamzdelius;
 - nugrandydami paviršinius sluoksnius.

Simbolis ant kompresorius (atsižvelgiant į modelį)

Šis ženklas svarbus tik perdirbimui. Prietaisas yra visiškai saugus!



- ▶ Prarijus ar patekus į kvėpavimo takus, kompresoriaus aliejus gali būti mirtinas.

Transportavimo pakuočių utilizavimas

Pakuotė apsaugo šaldymo prietaisą nuo pažeidimų transportuojant. Pakuotei parinktos aplinkai nekenkiančios, perdirbti tinkamos medžiagos, todėl ji gali būti perdirbama.

Grąžinant pakuotę, taupomos žaliavos ir mažinamas susidarančių atliekų kiekis. Jums prietaisą pardavęs prekybininkas pakuotę priims atgal.

Seno prietaiso utilizavimas

Elektros ir elektroniniuose prietaisuose yra daug vertingų medžiagų. Juose taip pat yra medžiagų, kurios reikalingos norint užtikrinti neprikaištingą įrangos veikimą ir saugumą. Patekusios į buitines atliekas arba naudojamos netinkamai, šios medžiagos gali būti kenksmingos žmonių sveikatai ir aplinkai. Senos įrangos jokių būdu nemeskite kartu su buitinėmis atliekomis.

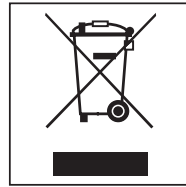

Pristatykite prietaisą į artimiausią ne-naudojamos elektros ir elektroninės įrangos surinkimo skyrių perdirbti ir utilizuoti, grąžinkite pardavėjui arba "Miele". Prieš pristatydami seną prietaisą utilizuoti, ištrinkite visus asmeninius duomenis.

Prižiūrėkite, kad nebūtų pažeisti šilumokaitis ir vamzdžių sistema, kol šaldymo prietaisas bus išgabentas tinkamai ir ekologiškai utilizuoti.

Taip į aplinką nepateks šaldymo kontūre naudojama šaldomoji medžiaga ir kompresoriaus alyva.

Pasirūpinkite, kad utilizuoti skirtas senas prietaisas būtų laikomas vaikams nepasiekiamoje vietoje. Daugiau informacijos skaitykite šios naudojimo instrukcijos skyriuje "Saugos nurodymai ir įspėjimai".

Įrengimas

Šaldymo prietaiso pastatymas

 Pavojus susižaloti ir apgadinti prietaisą šiam apvirtus!

Jeigu šaldymo prietaisą stato vienas asmuo, padidėja pavojus susižaloti ir apgadinti prietaisą.

Šaldymo prietaisą statykite tik padedant kitam asmeniui.

 Pažeidimo pavojus atsitrenkus prietaiso durelėms!

Prietaiso durelės gali atsitrenkti į patalpos sieną ir susilamdyti.

Prieš pastatydami prietaisą įmontuokite durelių atidarymo ribotuvą.

Apsaugokite prietaiso dureles nuo smūgio, pvz., ant patalpos sienos užklijuokite veltinio padukus.

 Pavojus apgadinti grindis!

Stumdami prietaisą, rizikuojate pažeisti grindis.

Stumkite atsargiai, kad nesubraižytumėte grindų.

Kad šaldymo prietaisą būtų lengviau pastatyti, užpakalinėje prietaiso pusėje, viršuje yra transportavimo rankenos, o apačioje – transportavimo ratukai.

Patarimas: statykite tik tuščią prietaisą.

- Šaldymo prietaisą atgabinkite kuo arčiau numatytos pastatymo vietos.
- Šaldymo prietaisą prijunkite prie maitinimo tinklo, kaip aprašyta skyriuje “Elektros jungtis”.
- Prietaisą atsargiai stumkite į numatytą pastatymo vietą.

- Ta puse, kurioje yra pritvirtintas tarpiklis (jeigu yra), arba galine puse pristumkite prietaisą prie sienos.

Šaldymo prietaiso išlygiavimas

⚠ Iškritus durelėms arba apvirtus šaldymo prietaisui kyla pavojus susižaloti ir apgadinti turta!

Jeigu apatinio atraminio laikiklio kojelė nelygiai stovi ant grindų, prietaiso durelės gali iškristi, šaldymo prietaisas gali apvirsti.

Komplekte esančiu veržliarakčiu suukite atraminę kojelę, kol ši atsirems į grindis.

Tada atraminę kojelę pasukite dar kartą apie ketvirtį apsisukimo.

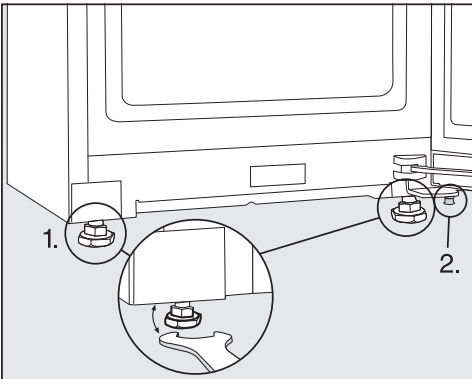

■ Gulsčiu ir pridėtu veržliarakčiu šaldymo prietaisą išlygiuokite, paremkite prietaiso dureles.

1. Sureguliuokite priekines kojeles.
2. Reguluojamą papildomą kojelę sukite atgal, kol ši atsirems į grindis. Tada atraminę kojelę pasukite dar kartą apie ketvirtį apsisukimo.

Pastatymo vieta

⚠ Pavojus pažeisti prietaisą dėl didelės oro drėgmės!

Dėl didelės oro drėgmės ant prietaiso išorinių sienelių gali formuotis kondensatas.

Kondensatas gali sukelti prietaiso išorinių sienelių koroziją.

Kad to išvengtumėte, šaldymo prietaisą statykite gerai vėdinamoje, sausoje patalpoje su įrengta oro kondicionavimo sistema.

Pastatę prietaisą patikrinkite, ar prietaiso durelės teisingai atsidero ir užsidero, ar išlaikyti nurodyti oro tiekimo ir ištraukimo skerspūviai.

⚠ Šilumą atiduodantys prietaisai gali sukelti gaisrą ir sugadinti prietaisą!

Jie gali užsidegti ir uždegti prietaisą. Ant šaldymo prietaiso nestatykite šilumą atiduodančių prietaisų, pvz., mini orkaitių, dvigubų kaitviečių arba skrudintuvų.

⚠ Gaisro ir pažeidimo pavojus dėl atviros liepsnos!

Nuo atviros liepsnos prietaisas gali užsidegti.

Atviros liepsnos židinių, pvz., žvakių, nedėkite šalia prietaiso.

Įrengimas

Prietaisą statykite sausoje, gerai vėdinamoje patalpoje.

Pasirinkdami pastatymo vietą, turėkite omenyje, kad pastatę jį šalia šilumą skleidžiančio prietaiso, viryklės arba kito šilumos šaltinio, padidinsite prietaiso energijos sąnaudas. Venkite tiesioginių saulės spindulių.

Kuo aukštesnė patalpos temperatūra, tuo ilgiau veikia kompresorius, dėl to padidėja ir energijos sąnaudos.

Statydami šaldymo prietaisą, atkreipkite dėmesį į šiuos nurodymus:

- Kištukinis lizdas neturėtų būti už prietaiso, kad kilus pavojui, jis būtų lengvai pasiekiamas.
- Kištukas ir maitinimo laidas negali liestis prie prietaiso užpakalinės dalies, nes juos gali pažeisti prietaiso vibracija.
- Taip pat nejunkite kitų prietaisų prie kištukinių lizdų prietaiso užpakalinėje dalyje.
- Už prietaiso nedėkite ir nenaudokite sudėtinių kištukinių lizdų arba ilgintuvų bei kitų elektroninių prietaisų (tokių kaip, pvz., halogenų transformatoriai).
- Prietaiso pastatymo pagrindas turi būti horizontalus ir lygus, jo aukštis turi būti toks pat kaip aplinkinių grindų.

Klimato klasė

Šaldymo prietaisas skirtas tam tikrai klimato klasei (kambario temperatūros diapazonas), kurios būtina laikytis.

Kuo žemesnė patalpos temperatūra, tuo trumpiau veikia kompresorius. Dėl to šaldymo prietaise gali pakilti temperatūra ir todėl patirti materialinę žalą.

Klimato klasė nurodyta specifikacijų lentelėje šaldymo prietaiso viduje.

Klimato klasė	Patalpos temperatūra
SN, N	iki +32 °C
ST	iki +38 °C
T	iki +43 °C

Nepriekaištingas prietaiso veikimas bus užtikrintas, SN klimato klasės šaldiklį naudojant žemesnės temperatūros patalpose (iki -15 °C).

Reikalavimai vėdinimo ir ventiliacijos angoms

⚠ Dėl nepakankamo vėdinimo kyla gaisro ir prietaiso pažeidimo pavojus! Jeigu šaldymo prietaisas nepakankamai vėdinamas, dažniau įsijungia ir ilgiau veikia kompresorius. Padidėja energijos sąnaudos, pakyla kompresoriaus darbinė temperatūra, kompresorius gali sugesti.

Užtikrinkite tinkamą vėdinimo oro tiekimą ir ištraukimą.

Būtinai išlaikykite nurodytus vėdinimo ir ventiliacijos angų skerspjūvius.

Jokiu būdu neužstatykite arba kitaip neuždenkite ventiliacijos ir vėdinimo angų.

Reguliariai valykite dulkes.

Oras už prietaiso užpakalinės sienelės sušyla. Todėl būtina pasirūpinti tinkamu oro tiekimu (žr. skyrių “Prietaiso matmenys”).

Kelių šaldymo prietaisų statymas

⚠ Ant išorinių prietaisų sienelių susikaupus kondensatui, prietaisai gali sugesti.

Jeigu didelė oro drėgmė, ant prietaiso išorinių sienelių gali pradėti kauptis kondensatas ir sukelti prietaiso koroziją.

Todėl šaldymo prietaiso **niekada** nestatykite **šalia** kitų šaldymo prietaisų.

Tarp šaldymo prietaisų būtina palikti maž. 70 mm atstumą.

Statymas “Side-by-side”

Jūsų šaldiklį galima dešine puse statyti šalia kito šaldymo prietaiso, kadangi kairėje šaldiklio sienelėje yra integruotas šildymo elementas (žr. poskyrį “Prietaiso matmenys”).

Šaldytuvo kairėje šoninėje sienelėje taip pat turi būti integruotas šildymo elementas.

Atsižvelgiant į modelį, prie šaldiklio pridamas “Side-by-Side” montavimo rinkinys. Pridėtoje montavimo instrukcijoje aprašyta, kaip šaldymo prietaisus montuoti vieną šalia kito.

Patarimas: teiraukitės pardavėjo, kurios prietaisų kombinacijos galimos su jūsų šaldymo prietaisu!

Įrengimas

Durų stabdiklio keitimas

⚠ Pavojus susižeisti ir pažeisti prietaisą keičiant durelių atidarymo kryptį!

Jeigu durelių atidarymo kryptį keičia vienas asmuo, padidėja pavojus susižaloti ir apgadinti prietaisą.

Durelių atidarymo kryptį keiskite padedami kito asmens.

Pristatomo šaldymo prietaiso durelės atidaromos į kairę pusę. Jeigu prietaiso durelės turi atsidaryti į dešinę, turėsite perkelti jų vyrius (žr. pridėtą montavimo instrukciją).

Atkreipkite dėmesį, kad šaldymo prietaisą montuodami "Side-by-side" su kitu šaldymo prietaisu negalėsite pakeisti durelių atidarymo krypties.

Naudokite kartu su prietaisu pristatomą tarpiklį

Naudokite tarpiklį, kad būtų užtikrintos nurodytos energijos sąnaudos, o dėl aukštos aplinkos temperatūros nepradėtų formuotis kondensatas. Jeigu įmontuotas tarpiklis, šaldymo prietaisas pailgėja apie 15 mm.

Jeigu nenaudosite tarpiklio, tai neturės jokios įtakos šaldymo prietaiso veikimui. Tačiau dėl sumažėjusio atstumo iki sienos šiek tiek padidėja šio prietaiso energijos sąnaudos.

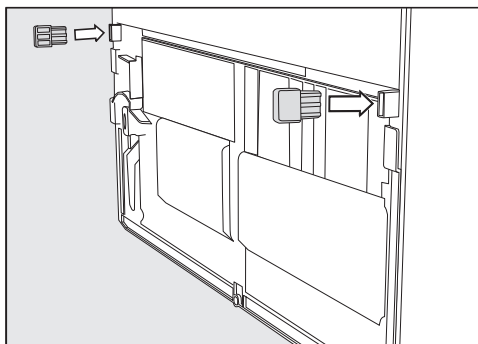

- Tarpiklį montuokite ant galinės šaldymo prietaiso sienelės, kairėje ir dešinėje pusėje, apačioje.

Šaldymo prietaiso montavimas virtuvės baldų eilėje

Šaldymo prietaisą galima montuoti tarp virtuvės spintelių.

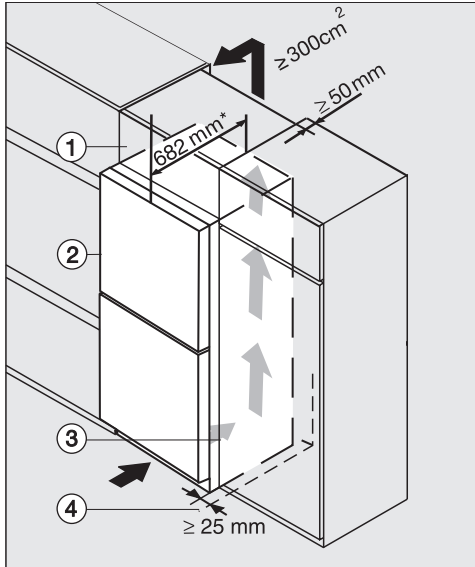

Šaldymo prietaisas su stikliniu priekiu
K(S)/FN(S)/KFN 4xxx X **bb, brws, bs, grgr**

- ① Kabinama spintelė
- ② Šaldymo prietaisas, durelių gylis = 82 mm
- ③ Virtuvės spintelė
- ④ Siena

* Jeigu įmontuotas tarpiklis, šaldymo prietaisas pailgėja apie 15 mm.

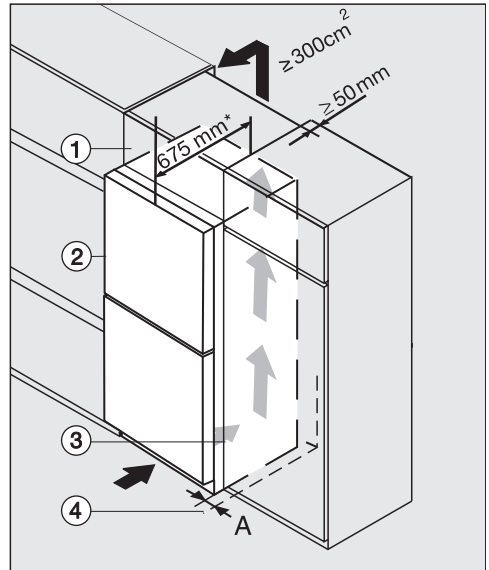

- K(S)/FN(S)/KFN 4xxx X **edst/cs, ws, bst, el**
- ① Kabinama spintelė
 - ② Šaldymo prietaisas, durelių gylis = 75 mm
 - ③ Virtuvės spintelė
 - ④ Siena
- A** = 25 mm (su įleidžiama rankenėle) /
60 mm (su rankenėle)

* Jeigu įmontuotas tarpiklis, šaldymo prietaisas pailgėja apie 15 mm.

Įrengimas



Dėl nepakankamo vėdinimo kyla gaisro ir prietaiso pažeidimo pavojus!

Jeigu šaldymo prietaisas nepakankamai vėdinamas, dažniau įsijungia ir ilgiau veikia kompresorius. Padidėja energijos sąnaudos, pakyla kompresoriaus darbinė temperatūra, kompresorius gali sugesti.

Užtikrinkite tinkamą vėdinimo oro tiekimą ir ištraukimą.

Būtinai išlaikykite nurodytus vėdinimo ir ventilacijos angų skerspjūvius.

Jokiu būdu neužstatykite arba kitaip neuždenkite ventilacijos ir vėdinimo angų.

Reguliariai valykite dulkes.

Kuo platesnis vėdinimo ir ventilavimo angų skerspjūvis, tuo ekonomiškiau veiks kompresorius.

■ Šaldymo prietaisą statykite šalia virtuvės spintelės.

- Prietaiso priekis turi prasikišti pro virtuvės spintelės priekį ne mažiau du relių gylio. Taip galėsite netrukdomai varstyti prietaiso dureles.
- Jeigu statote šaldymo prietaisą prie sienos ④, lankstų pusėje, tarp sienos ④ ir šaldymo prietaiso ② būtina palikti (A) atstumą.
- Jeigu šaldymo prietaiso aukštį norite sulyginti su virtuvės spintelių, virš šaldymo prietaiso galima montuoti atitinkamą spintelę ①.

Per visą viršutinės spintelės plotį būtina numatyti maž. 50 mm gylio oro išleidimo kanalą.

Kad sušilęs oras galėtų netrukdomai pasišalinti, vėdinimo angos po patalpos lubomis skerspjūvis turi siekti bent 300 cm².

Prietaiso matmenys

Pastatymo matmenys / vaizdas iš viršaus

FNS 4782 E bb

Visi matmenys nurodyti milimetrais.

Kad būtų užtikrintas tinkamas šaldymo prietaiso veikimas, turi būti išlaikyti nurodyti vėdinimo ir ventiliacijos angų skerspjūviai.

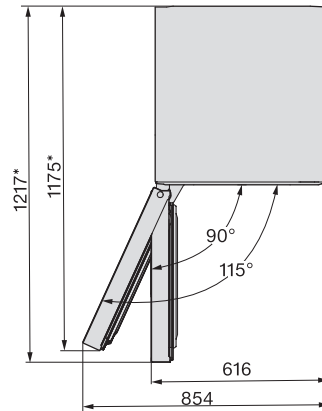
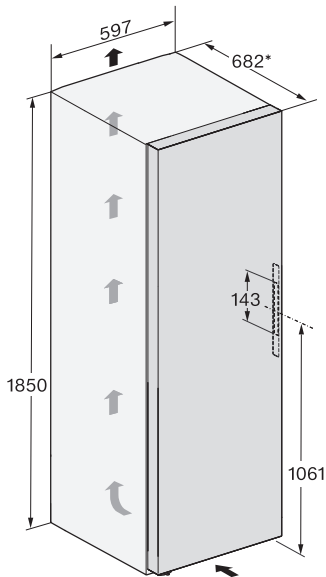

* Matmenys be įmontuoto tarpiklio. Jei naudojami kartu pristatomi tarpikliai, prietaisas pailgėja apie 15 mm.

Įrengimas

Jungtys

FNS 4782 E bb

Visi matmenys nurodyti milimetrais.

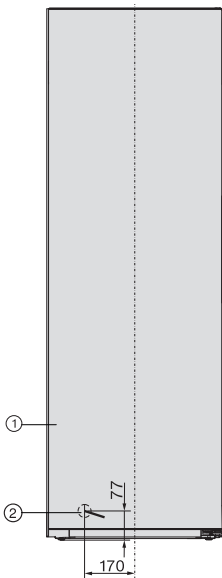

- ① Vaizdas iš priekio
- ② Jungimo į tinklą laidas, ilgis = 2100 mm
Jeigu reikalingas ilgesnis maitinimo laidas, jį galima įsigyti "Miele" garantinio aptarnavimo skyriuje.

Pastatymo matmenys / vaizdas iš viršaus

FNS 4782 E bb + KS 4783 ED bb

Daugiau informacijos ieškokite šio skyriaus poskyryje “Kelių šaldymo prietaisų montavimas – pastatymas “Side-by-Side” ir montavimo instrukcijoje, kuri pridėta prie “Side-by-Side” montavimo rinkinio.

Visi matmenys nurodyti milimetrais.

Kad būtų užtikrintas tinkamas šaldymo prietaisų veikimas, būtina išlaikyti nurodytus vėdinimo ir ventiliacijos angų skerspjūvius.

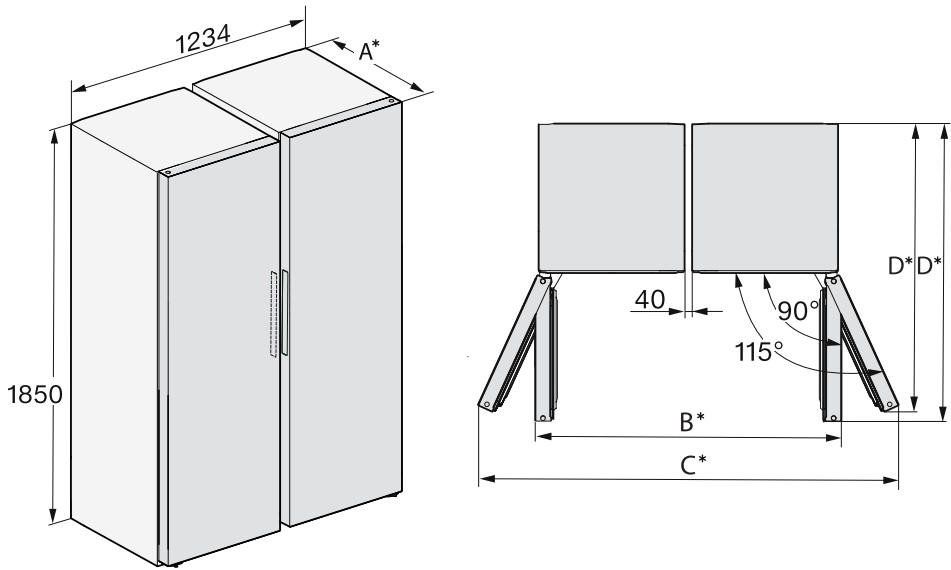

* Matmenys be įmontuoto tarpiklio. Jei naudojami kartu pristatomi tarpikliai, prietaisas pailgėja apie 15 mm.

	A	B	C	D	E
FNS 4782 E bb + KS 4783 ED bb	682	1272	1748	1175	1217

Įrengimas

Pastatymo matmenys / vaizdas iš viršaus

FNS 4782 E ws, FNS 4782 E edt/cs, FNS 4782 E bst

Visi matmenys nurodyti milimetrais.

Kad būtų užtikrintas tinkamas šaldymo prietaiso veikimas, turi būti išlaikyti nurodyti vėdinimo ir ventilacijos angų skerspjūviai.

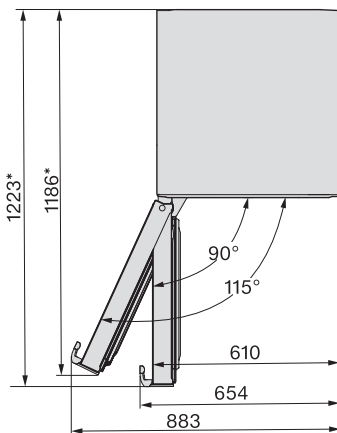
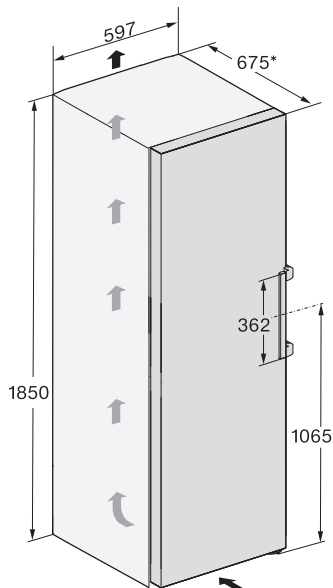

* Matmenys be įmontuoto tarpiklio. Jei naudojami kartu pristatomi tarpikliai, prietaisas pailgėja apie 15 mm.

Jungtys

FNS 4782 E ws, FNS 4782 E edt/cs, FNS 4782 E bst

Visi matmenys nurodyti milimetrais.

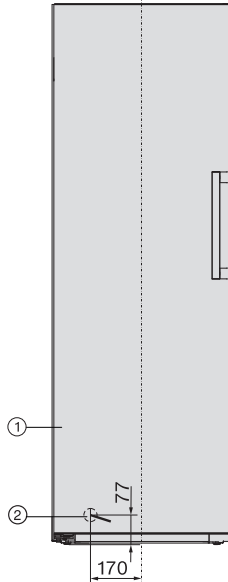

- ① Vaizdas iš priekio
- ② Jungimo į tinklą laidas, ilgis = 2100 mm
Jeigu reikalingas ilgesnis maitinimo laidas, jį galima įsigyti "Miele" garantinio aptarnavimo skyriuje.

Įrengimas

Pastatymo matmenys / vaizdas iš viršaus

FNS 4782 E ws + KS 4783 ED ws, FNS 4782 E edt/cs + KS 4783 ED edt/cs, FNS 4782 E bs + KS 4783 ED bs

Daugiau informacijos ieškokite šio skyriaus poskyryje “Kelių šaldymo prietaisų montavimas – pastatymas “Side-by-Side” ir montavimo instrukcijoje, kuri pridėta prie “Side-by-Side” montavimo rinkinio.

Visi matmenys nurodyti milimetrais.

Kad būtų užtikrintas tinkamas šaldymo prietaisų veikimas, turi būti išlaikyti nurodyti vėdinimo ir ventiliacijos angų skerspjūviai.

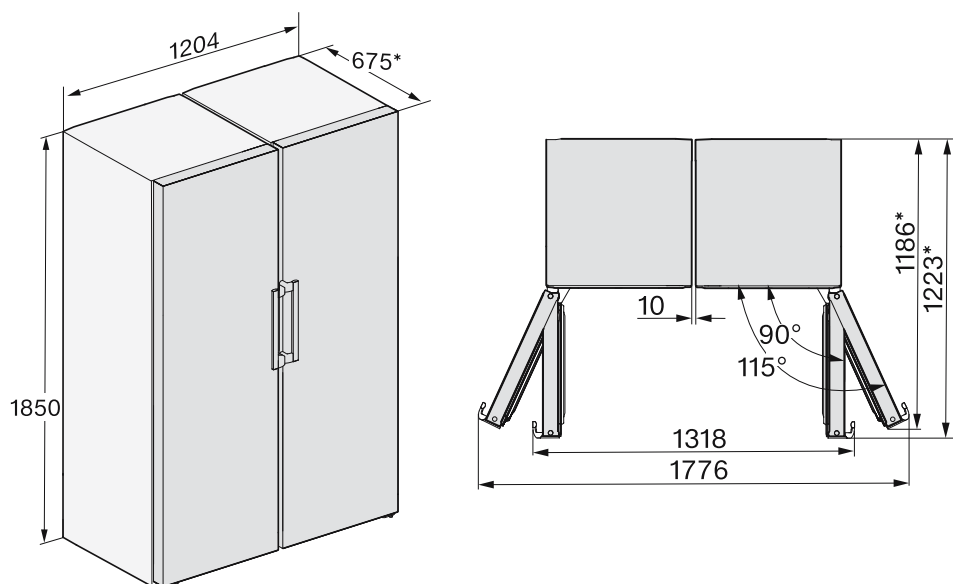

* Matmenys be įmontuoto tarpiklio. Jei naudojami kartu pristatomi tarpikliai, prietaisas pailgėja apie 15 mm.

Pastatymo matmenys / vaizdas iš viršaus

FNS 4782 E ws N, FNS 4782 E edt/cs N

Visi matmenys nurodyti milimetrais.

Kad būtų užtikrintas tinkamas šaldymo prietaiso veikimas, turi būti išlaikyti nurodyti vėdinimo ir ventiliacijos angų skerspjūviai.

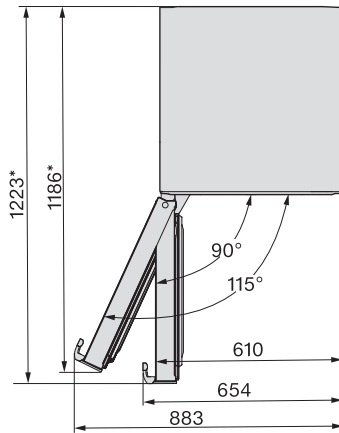
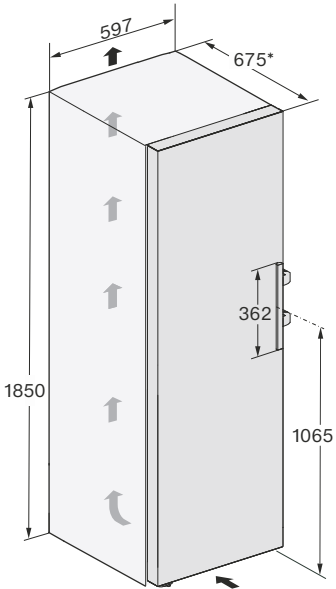

* Matmenys be įmontuoto tarpiklio. Jei naudojami kartu pristatomi tarpikliai, prietaisas pailgėja apie 15 mm.

Įrengimas

Jungtys

FNS 4782 E ws N, FNS 4782 E edt/cs N

Visi matmenys nurodyti milimetrais.

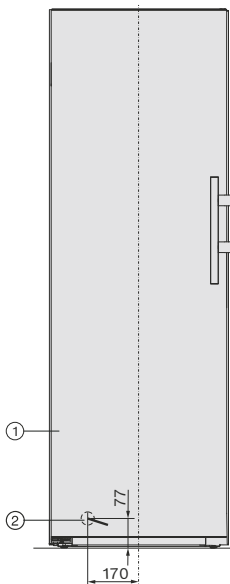

- ① Vaizdas iš priekio
- ② Jungimo į tinklą laidas, ilgis = 2100 mm
Jeigu reikalingas ilgesnis maitinimo laidas, jį galima įsigyti “Miele” garantinio aptarnavimo skyriuje.

Pastatymo matmenys / vaizdas iš viršaus

FNS 4782 E edt/cs N + KS 4783 ED edt/cs N, FNS 4782 E ws N + KS 4783 ED ws N

Daugiau informacijos ieškokite šio skyriaus poskyryje “Kelių šaldymo prietaisų montavimas – pastatymas “Side-by-Side”.

Visi matmenys nurodyti milimetrais.

Kad būtų užtikrintas tinkamas šaldymo prietaisų veikimas, būtina išlaikyti nurodytus vėdinimo ir ventiliacijos angų skerspjūvius.

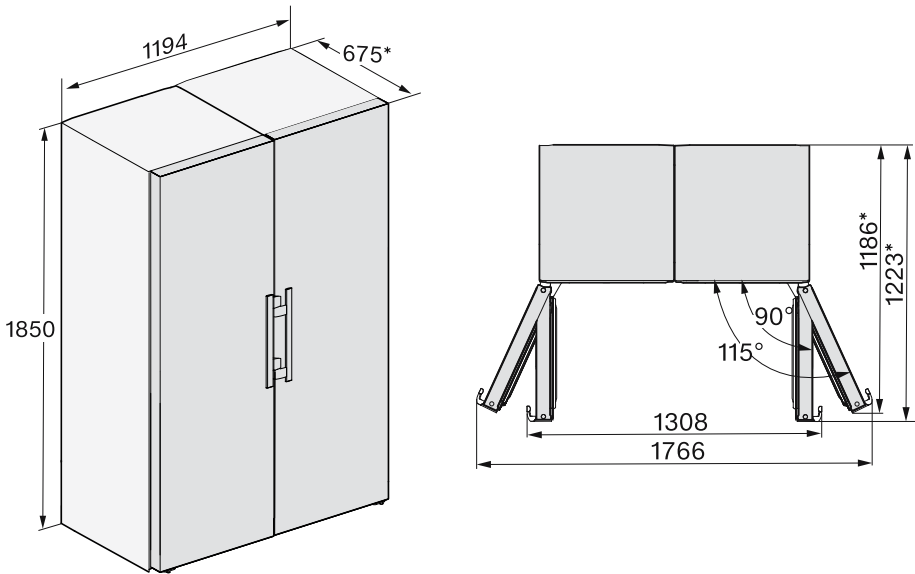

* Matmenys be įmontuoto tarpiklio. Jei naudojami kartu pristatomi tarpikliai, prietaisas pailgėja apie 15 mm.

Įrengimas

Elektros jungtis

Šaldymo prietaiso jungimui prie maitinimo lizdo su žeminiu leidžiama naudoti tik kartu su prietaisu pristatomą maitinimo kabelį.

Pastačius šaldymo prietaisą, kištukinis lizdas turi būti lengvai prieinamas. Jeigu kištukinis lizdas sunkiai prieinamas, kiekvienas elektros instaliacijos polių turi turėti skiriamąjį įtaisą.

⚠ Gaisro pavojus dėl perkaitimo.

Prietaisą prijungę prie sudėtinių kištukinių lizdų ir ilgintuvų, galite viršyti kabelio apkrovą.

Kad išvengtumėte galimų pavojų, nenaudokite ilgintuvų arba sudėtinių kištukinių lizdų.

Elektros instaliacija turi būti įrengta pagal VDE 0100.

Prietaisui jungti prie namų elektros tinklo saugumo sumetimais rekomenduojama naudoti  tipo liekamosios srovės apsauginį išjungiklį (RCD).

Pažeistas maitinimo laidas gali būti keičiamas tik to paties tipo specialiu maitinimo laidu (galima įsigyti "Miele" garantinės priežiūros skyriuje). Saugumo sumetimais keitimą gali atlikti tik kvalifikuotas specialistas arba "Miele" garantinės priežiūros skyriaus darbuotojas.

Daugiau informacijos apie nominalią imamąją galią ir atitinkamus saugiklius ieškokite naudojimo instrukcijoje arba specifikacijų lentelėje. Šiuos duomenis palyginkite su elektros jungties duomenimis pastatymo vietoje. Kilus abejonių, pasikonsultuokite su elektriku.

Galimas epizodinis arba nepertraukiamas eksploatavimas naudojant autonominę arba tinklo sinchroninę elektros tiekimo sistemą (pavyzdžiui, autonomniais elektros tinklais, rezervinėmis sistemomis). Eksploatavimo sąlyga – elektros tiekimo sistema turi atitikti EN 50160 arba panašių standartų nustatytąsias vertes.

Namų elektros instaliacijos sistemoje ir šiame "Miele" produkte numatytų saugos priemonių funkcijos ir veikimo principas turi būti užtikrinami veikiant autonominiu ir ne tinklo sinchroniniu režimu arba pakeisti lygiavertėmis įrengimo priemonėmis. Kaip, pavyzdžiui, aprašyta naujausiose VDE-AR-E 2510-2 taikymo taisyklėse.

Šaldymo prietaiso prijungimas

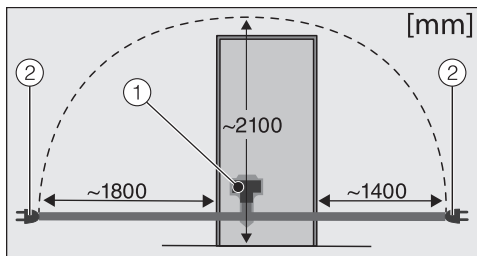

Šaldymo prietaiso užpakalinė pusė

① Prietaiso kištukas

② Tinklo kištukas

■ Įstatykite prietaiso kištuką.

Atkreipkite dėmesį, kad kištukas tinkamai užsifiksuotų.

■ Šaldymo prietaiso kištuką įstatykite į lizdą.

Prietaisas prijungtas prie maitinimo tinklo.

Taupysite energiją:

- Pastatymo vieta** Padidėjus aplinkos temperatūrai, prietaisas šaldys dažniau, todėl suvartos daugiau energijos. Todėl:
- Statykite prietaisą gerai vėdinamoje patalpoje.
 - Nestatykite prietaiso prie šilumos šaltinių (radiatoriaus, viryklės).
 - Saugokite prietaisą nuo tiesioginių saulės spindulių.
 - Palaikykite idealią patalpos temperatūrą, kuri neviršytų 20 °C.
 - Stenkitės neuždengti ventiliacijos ir vėdinimo angų, reguliariai išvalykite iš jų dulkes.
- Temperatūros nustatymas** Kuo žemesnė nustatyta temperatūra, tuo didesnės energijos sąnaudos! Rekomenduojama rinktis šiuos nustatymus:
- Šaldiklio zona –18 °C.
- Sąnaudos** Dėl patenkančios šilumos ir sutrikusios oro cirkuliacijos padidėja energijos sąnaudos. Todėl:
- Prietaiso dureles visada atidarykite tik trumpam. Tinkamai sudėti maisto produktai leis greičiau susiorientuoti.
 - Tada vėl tinkamai uždarykite prietaiso dureles.
 - Į šaldymo prietaisą dėkite tik atvėsintus patiekalus arba gėrimus.
 - Maisto produktus sudėkite supakuotus arba gerai uždengtus.
 - Neperpildykite stalčių, kad oras galėtų cirkuliuoti.
 - Stalčių ir lentynų išdėstymas turėtų būti toks pat, kaip ir pristatymo metu.
 - Sudėdami šaldomus produktus, stenkitės neuždengti vėdinimo angų.

Prietaiso aprašas

Prietaiso apžvalga

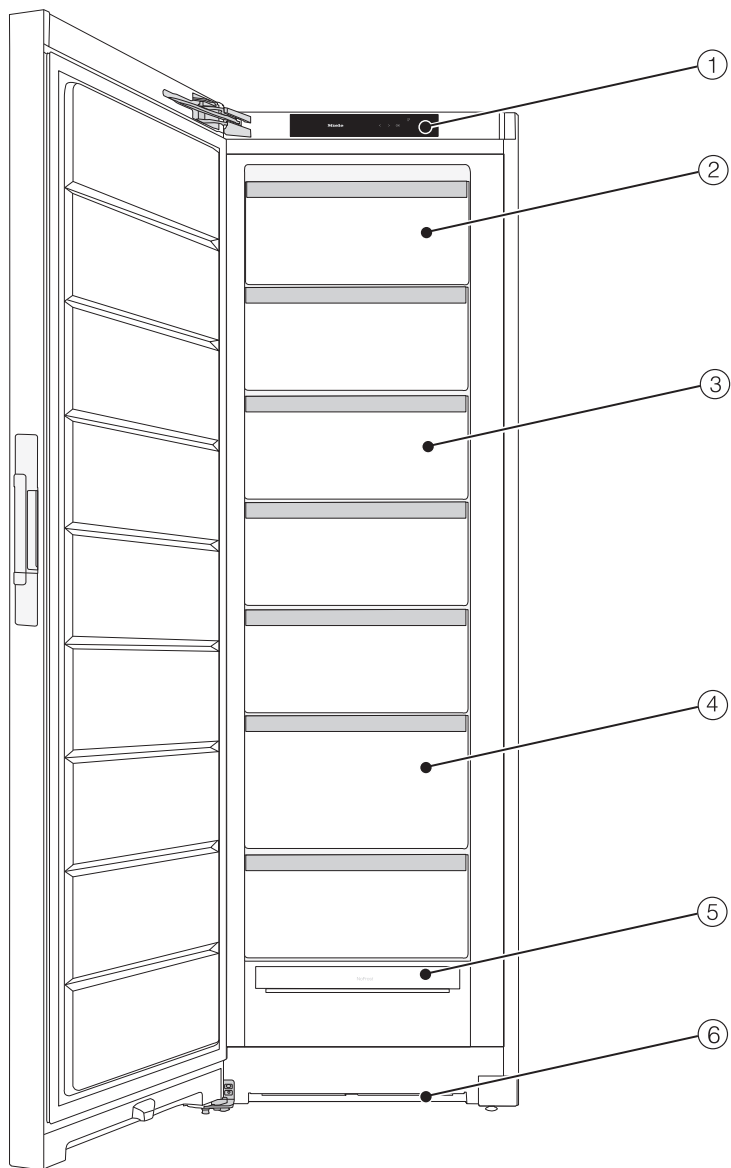

Šiame paveikslėlyje parodytas pavyzdinis prietaiso modelis.

- ① Ekranas
- ② Atlenkiamas stalčius
- ③ Šaldiklio stalčiai
- ④ Šaldiklio stalčius “XXLBox”
- ⑤ “NoFrost” modulis
- ⑥ Vėdinimo angų skerspjuvis

Prietaiso aprašas



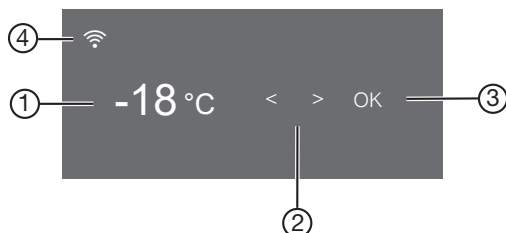



Valdymo skydelis su pradžios ekranu











- ① Šaldiklio zonos temperatūros rodmuo
- ② Jutikliniai mygtukai nustatymams pasirinkti
- ③ Jutiklinis mygtukas “OK” pasirinkimui patvirtinti
- ④ “Miele@home” prisijungimo būsenos rodmuo (matomas tik jeigu suaktyvinta “Miele@home” funkcija)

Nustatymų režimas

Nustatymų režime galite pasirinkti įvairias šaldymo prietaiso funkcijas arba pakeisti tam tikrus nustatymus ir savo šaldymo prietaisą pritaikyti prie asmeninių poreikių:

Simbolis	Funkcija	Gamyklinis nustatymas
	Funkcijos “Vakarėlio režimas” įjungimas arba išjungimas (žr. skyrių “Kitų nustatymų pasirinkimas”)	Išjungta
	Paleidimo blokatoriaus įjungimas ir išjungimas (žr. skyrių “Kitų nustatymų pasirinkimas”)	 (Išjungta)
	Šaldymo prietaiso išjungimas	—
	Funkcijos “Šabo režimas” įjungimas arba išjungimas (žr. skyrių “Kitų nustatymų pasirinkimas”)	Išjungta
	Daugiau informacijos apie šabo režimą (žr. skyrių “Kitų nustatymų pasirinkimas”)	—

	Laiko tarpo keitimas, kada turi nuskambėti durelių įspėjamasis signalas (žr. skyrių “Kitų nustatymų pasirinkimas”)	1:00
	Funkcijos “Miele@home” diegimas pirmąjį kartą, WLAN suaktyvinimas ir išaktyvinimas arba tinklo konfigūracijos atkūrimas (žr. skyrių “Kitų nustatymų pasirinkimas”)	Programėlė (APP)
	Mygtukų garsinio signalo įjungimas / išjungimas	Ijungtas
	Durelių įspėjamojo signalo ir garsinių signalų keitimas arba išjungimas (žr. skyrių “Kitų nustatymų pasirinkimas”)	Ijungta / 5 pakopa
	Ekrano ryškumo keitimas (žr. skyrių “Kitų nustatymų pasirinkimas”)	4 pakopa
	Temperatūros vienetų keitimas (°Celsijaus arba °Farenheito)	“°C”
	Paradomojo režimo funkcijos išjungimas (rodoma, tik jeigu įjungta) (žr. skyrių “Kitų nustatymų pasirinkimas”)	Išjungta
	Gamyklinių nustatymų atkūrimas (žr. skyrių “Kitų nustatymų pasirinkimas”)	—
	Informacijos (modelio pavadinimas ir gamyklinis numeris) apie šaldymo prietaisą atsiuntimas (žr. skyrių “Kitų nustatymų pasirinkimas”)	—

Prietaiso aprašas

Nustatymų režime pasirinkite norimą funkciją

- Valdymo skydelyje palieskite jutiklinį mygtuką “OK”.

Ekране rodoma .



- Verskite jutikliniu mygtuku < arba >, kol atversite simbolį .
- Palieskite “OK”.
- Jutikliniu mygtuku < arba > pažymėkite norimą funkciją.
- Pasirinkite norimą funkciją ir palieskite “OK”.

Jeigu funkcija **jjungta**, viršutiniame ekrano kampe rodomas taškelis .

- Norėdami atšaukti pasirinktą funkciją, palieskite “OK”.

Jeigu funkcija **išjungta**, viršutiniame ekrano kampe užgęsta taškelis.

Išėjimas iš nustatymo režimo

- Verskite jutikliniu mygtuku < arba >, kol atversite simbolį .
- Palieskite “OK”.
- Verskite jutikliniu mygtuku < arba >, kol atversite simbolį , ir patvirtinkite mygtuku “OK”.

■ Papildomai:

paspauskite mygtuką ir palaukite apie 15 sekundžių.
Nustatymų režimas uždaromas automatiškai.

Vidaus skyriaus planavimas

Viršutinio stalčiaus nulenkimas

Stalčių galima nulenkti žemyn. Taip lengviau išimti šaldytus produktus.

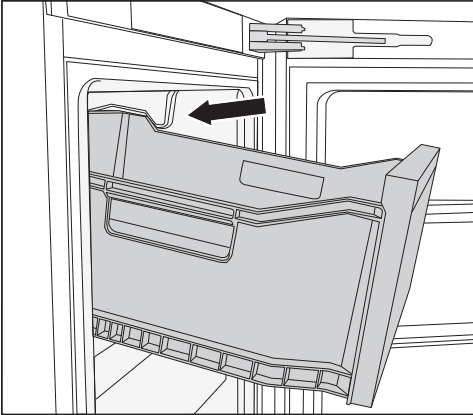

- Stalčių ištraukite.

Stalčius turi apsaugas nuo netyčinio ištraukimo, todėl negali iškristi.

Šaldiklio stalčius „XXL Box“

Itin aukštas šaldiklio stalčius kur kas erdvesnis, jame daugiau vietos didesniems ir aukštesniems maisto produktams laikyti.

“Blackboard edition”: galimybė palikti individualius užrašus ant prietaiso durelių

Prietaiso durelės iš poliruoto stiklo, kurio užpakalinė pusė su specialaus rašto danga. Ant paviršiaus galima palikti asmeninius įrašus, pvz., žinutes kitiems šeimos nariams.

Patarimas: prieš pirmą kartą rašant visą stiklinę, priekinę dalį rekomenduojama nuvalyti stiklo priežiūrai skirta mikropluošto šluoste ir drungnu vandeniu. Nusausinkite minkšta šluoste.

⚠ Jeigu rašyti ant prietaiso naudosite netinkamas priemones, prietaisą galite pažeisti.

Ant prietaiso stiklinės priekinės dalies niekada nerašykite tušinuku, pieštukais ir spalvotais pieštukais, žymekliais, vaškinėmis kreidelėmis, aliejinėmis kreidelėmis, flomasteriais (pvz., permanentiniais žymekliais, tekstiniais žymekliais, pluoštiniais rašikliais ir pan.). Juos sudėtinga arba apskritai neįmanoma nuvalyti nuo stiklinio priekinio.

Rašyti ant stiklinės priekinės dalies naudokite tik rekomenduojamas priemones, nes jas nesunkiai nuvalysite.

Rašyti ant stiklinės priekinės dalies rekomenduojame naudoti:

- Skystuosius kreidos žymeklius, pvz., “edding 4095”.
- Įprastą, rašyti ant lentos skirtą kreidą.

Prietaiso aprašas

 Netinkamai valant, kyla pavojus pažeisti prietaisą.

Stiklinė priekinė dalis gali nusidažyti ir deformuotis, jeigu ją valysite nereguliariai, bandysite nugrandyti pridžiuvusius nešvarumus arba naudosite netinkamas valymo priemones. Vadovaukitės skyriuje “Valymas ir priežiūra” pateiktais nurodymais.

Kartu tiekiami priedai

Ledo kubelių indas

Durelių atidarymo ribotuvas

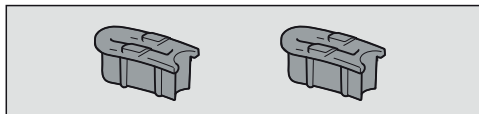

Gamyklinis durelių lankstų nustatymas – prietaiso dureles galima atidaryti iki 115°. Jei prietaiso durelės, pvz., atidarant, remtūsi į gretimą sieną, reikėtų sumažinti jų atidarymo kampą maždaug iki 90°.

“Side-by-side” montavimo rinkinys

atsižvelgiant į modelį

Du šaldymo prietaisus montuoti “side-by-side” vieną šalia kito.

Kreidos žymeklis “edding 4095”

atsižvelgiant į modelį

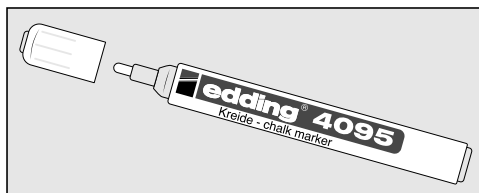

Pasirenkamieji priedai

“Miele” asortimente yra įvairiausių pagalbinių priedų ir valymo bei priežiūros priemonių, pritaikytų šaldymo prietaisui.

Daugiafunkcė mikropluošto šluostė

Mikropluošto šluoste nuvalomi pirštų atspaudai ir maži nešvarumai nuo nerūdijančiojo plieno priekinės dalies, prietaiso skydų, langų, baldų, automobilių stiklų ir t. t.

“MicroCloth” komplektas

“MicroCloth” komplektą sudaro universalioji, stiklo ir poliravimo šluostės. Šluostės yra labai tvirtos. Ypač plonas šluosčių mikropluoštas užtikrina puikias valomąsias savybes.

“MicroCloth HyClean”

“MicroCloth HyClean” – tai antibakterinė daugiafunkcė šluostė, kuri yra itin tvirta ir atspari dėvėjimuisi. Ją galima naudoti sausą arba sudrėkintą su kitomis valymo priemonėmis.

Priedus galite užsisakyti “Miele” interneto parduotuvėje. Šiuos produktus taip pat galite įsigyti klientų aptarnavimo skyriuje arba iš specializuoto “Miele” pardavėjo (žr. šios naudojimo instrukcijos pabaigoje).

Šaldymo prietaiso įjungimas ir išjungimas

Prieš naudojant pirmą kartą

- Nuimkite visas įpakavimo medžiagas, nulupkite apsauginę plėvelę.
- Išvalykite prietaiso vidų ir priedus (žr. skyrių "Valymas ir priežiūra").

Šaldymo prietaiso prijungimas

- Šaldymo prietaisą prijunkite prie maitinimo tinklo, kaip aprašyta skyriuje "Elektros jungtis".

Ekране pirmiausia rodoma "Miele", pas-
kui .

Šaldymo prietaiso įjungimas

- Atidarykite prietaiso duris.
- Valdymo skydelyje palieskite jutiklinį mygtuką "OK".

Šaldymo prietaisas pradeda šaldyti.

Kai tik pasiekiamą nustatyta šaldymo temperatūra, užgesa simbolis , nuolat šviečia šaldiklio indikatorius, nutyla įspėjamasis signalas.

- Jei įspėjamasis signalas jums trukdo, galite jį išjungti mygtuku "OK".

Įspėjamasis signalas nutyla.

Šaldymo prietaise iš lėto nusistovi nustatyta temperatūra.

Kai temperatūra šaldiklio skyriuje bus pakankamai žema (bent $-18\text{ }^{\circ}\text{C}$), sudėkite maisto produktus į šaldiklį.

Šaldymo prietaiso įjungimas ir išjungimas

Šaldymo prietaiso išjungimas

- Valdymo skydelyje palieskite jutiklinį mygtuką "OK".

Ekране rodoma .

- Palieskite "OK".

- Jutikliniu mygtuku < verskite iki simbolio .

- Palieskite "OK".

Ekране rodoma .

Šaldymas išjungtas.

Svarbu: jeigu šaldymo prietaisas yra išjungtas jungikliu, jis nėra išjungtas iš maitinimo tinklo!

Jeigu ketinate išvykti ilgesniam laikui

Jeigu išvykdami ilgesniam laikui išjungsite šaldymo prietaisą, bet neišvalysite ir paliksite uždarytas dureles, gali atsirasti pelėsis. Būtinai išvalykite šaldymo prietaisą.

Jei neketinate ilgesnį laiką naudoti šaldymo prietaiso, atlikite toliau nurodytus veiksmus:

- Šaldymo prietaisą išjunkite.
- Ištraukite iš tinklo kištuką arba išjunkite namo elektros instaliacijos saugiklį.
- Išvalykite šaldymo prietaisą ir palikite atidarytas dureles, kad prietaisas vėdintųsi ir neatsirastų nemalonus kvapas.

Tinkama temperatūra

Maisto produktų laikymui labai svarbu pasirinkti tinkamą temperatūrą. Mikroorganizmai gali greitai sugadinti maisto produktus; to galima išvengti, jeigu šie laikomi tinkamoje temperatūroje. Temperatūra turi įtakos mikroorganizmų dauginimuisi. Krentant temperatūrai, šie procesai sulėtėja.

Norėdami užšaldyti šviežius maisto produktus ir kuo ilgiau juos išlaikyti, reikalinga **-18 °C** temperatūra. Tokioje temperatūroje sustabdomas mikroorganizmų dauginimasis. Temperatūrai pakilus daugiau nei **-10 °C**, prasideda mikroorganizmų sukeltas maisto produktų irimas, sutrumpėja jų galiojimo laikas. Todėl aptirpusius arba ištirpusius produktus galima vėl užšaldyti tik juos termiškai apdorojus (išvirtus arba iškeptus). Aukštoje temperatūroje žūsta dauguma mikroorganizmų.

Šaldymo prietaise temperatūra padidės, jeigu:

- dažnai varstote ar ilgiau paliekate atidarytas prietaiso dureles;
- sudėjote daug maisto produktų;
- kuo šiltesni šviežiai sudėti maisto produktai;
- kuo aukštesnė šaldymo prietaiso aplinkos temperatūra. Šaldymo prietaisas skirtas tam tikrai klimato klasei (kambario temperatūros diapazonas), kurios būtina laikytis.

Temperatūros rodymo indikatorius

Prietaisui veikiant įprastu režimu, ekrane rodoma tuo metu šaldymo prietaise vyraujanti **aukščiausia šaldiklio temperatūra**.

Atsižvelgiant į aplinkos temperatūrą ir nustatymą, gali užtrukti iki keleto valandų, kol norima temperatūra bus pasiekta ir nuolat rodoma.

Temperatūros nustatymas

- Valdymo skydelyje palieskite jutiklinį mygtuką "OK".

Ekrane rodoma .

- Palieskite "OK".

- Jutikliniais mygtukais < ir > pakeiskite temperatūrą.

- Palieskite "OK".

Temperatūros indikatoriuje rodoma tuo metu šaldymo prietaise vyraujanti temperatūra.

Galimi nustatymai:

- šaldiklio zona: nuo **-15** iki **-28 °C**

Jeigu pakeitėte temperatūros nustatymą:

- Po keleto valandų patikrinkite temperatūros rodmenį. Tik tada nusistovi tikroji temperatūra:
 - maždaug po 6 valandų, jeigu šaldymo prietaisas mažai pakrautas;
 - maždaug po 24 valandų, jeigu šaldymo prietaisas visiškai pakrautas.

Jeigu po šio laiko tarpo temperatūra vis dar yra per aukšta arba per žema:

- temperatūrą nustatykite iš naujo.

Funkcijos “Greitas užšaldymas” naudojimas

“SuperFrost” ❄️

Ijungus funkciją “SuperFrost” ❄️, visa **šaldiklio zona** labai greitai atvėsinama iki žemiausios temperatūros (atsižvelgiant į patalpos temperatūrą). Temperatūra krenta, nes šaldymo prietaisas šaldo visu našumu. Pasirinkite šią funkciją, jeigu ketinate šaldyti šviežius maisto produktus. Maisto produktai ne tik bus užšaldyti labai greitai, bet ir išsaugos savo maistingąsias medžiagas, vitaminus, išvaizdą ir skonį.

Jeigu įjungta funkcija “SuperFrost” ❄️, gali padidėti prietaiso keliamas triukšmas.

Greitojo užšaldymo funkciją “SuperFrost” laikykite įjungtą **6 valandas prieš sudėdami** šaldymui paruoštus maisto produktus. Jeigu ketinate naudoti **didžiausią šaldymo našumą, prieš 24 valandas** turite įjungti funkciją “SuperFrost” ❄️!

Funkcija “SuperFrost” ❄️ išsijungia automatiškai maždaug po 72 valandų. Prietaisas vėl šaldo įprastu našumu. Šios funkcijos trukmė priklauso nuo ką tik sudėtų maisto produktų kiekio.

Patarimas: kai maisto produktai arba gėrimai bus pakankamai atvėسę, taupydami energiją, galite patys išjungti “SuperFrost” funkciją.

Funkcijos “SuperFrost” įjungti nereikia,

- jeigu sudėjote jau sušaldytus maisto produktus,
- jeigu per dieną įdedate iki 2 kg maisto produktų.

“SuperFrost” ❄️ funkcijos įjungimas ir išjungimas

- Valdymo skydelyje palieskite jutiklinį mygtuką “OK”.

Ekrane rodoma ❄️.

- Palieskite “OK”.
- Jutikliniu mygtuku < verskite iki simbolio ❄️.
- Palieskite “OK”.

Jeigu **įjungta** funkcija “SuperFrost” ❄️, viršutiniame ekrano kampe rodomas taškelis •.

- Jutikliniu mygtuku > verskite iki norimos temperatūros ir palieskite “OK”.

Atitinkamų nustatymų paaiškinimai



Toliau aprašomi tik tie nustatymai, kuriems būtinas tolesnis paaiškinimas.



Kol būsite nustatymų režime , automatiškai bus slopinamas durelių ir kiti įspėjamieji signalai.

Vakarėlio režimas

Funkciją “Vakarėlio režimas”  rekomenduojama naudoti tada, kai norite greitai užšaldyti didelį kiekį ką tik sudėtų maisto produktų.

Patarimas: funkciją “Vakarėlio režimas”  įjunkite maždaug prieš 4 valandas iki maisto produktų ir gėrimų sudėjimo.



Jeigu įjungta funkcija “Vakarėlio režimas” , automatiškai įjungiamą funkciją “SuperFrost” .

Funkcija “Vakarėlio režimas”  automatiškai išsijungia po 24 valandų. Funkciją “Vakarėlio režimas”  bet kada galite išjungti.



Sutrikus elektros tiekimui, funkcija “Vakarėlio režimas”  išsijungiamą.

Užrakto funkcijos / įjungimas

Įjungta užrakto funkcija  apsaugo nuo netyčinio šaldymo prietaiso išjungimo ir nuo netyčinio temperatūros nustatymo, pvz., vaikų.

■ Nustatymų režime  verskite jutikliu mygtuku < arba >, kol pamatysite simbolį .

■ Palieskite “OK”.

Jeigu užrakto funkcija  įjungta, viršutiniame ekrano kampe rodomas taškelis .

■ Uždarykite prietaiso dureles. Tik tada užrakto funkcija yra įjungta .

Užrakto funkcijos / laikinas išjungimas

Jeigu norite, pvz., pakeisti temperatūrą, užrakto funkciją galite trumpam išjungti:

■ Palieskite “OK”.

Ekrane rodoma .

■ 6 sekundes lieskite jutiklinį mygtuką “OK”.

Ekrane rodoma .

■ Palieskite “OK”.

■ Pasirinkite norimą nustatymą.

■ Palieskite “OK”.

Uždarydami prietaiso dureles, vėl suaktyvinsite užrakto funkciją .

Užrakto funkcijos / išjungimas



■ Palieskite “OK”.

Ekrane rodoma .

■ 6 sekundes lieskite jutiklinį mygtuką “OK”.

Kitų nuostatų parinkimas

Ekrane rodoma .

- Verskite jutikliniu mygtuku < arba >, kol atversite simbolį .
- Palieskite “OK”.
- Verskite jutikliniu mygtuku < arba >, kol atversite simbolį .
- Palieskite “OK”.

Jeigu užrakto funkcija išjungta, ekrane šviečia .

“Šabo režimas”

Siekiant paremti religinius papročius, šaldymo prietaise veikia “Šabo režimas”.

Ijungtas “Šabo režimas”  pirmiausia rodomas pradžios ekrane.

Maždaug po 3 sek. užtamsinamas ekranas.

Kol įjungtas “Šabo režimas” , negalėsite keisti šaldymo prietaiso nustatymų.

Reguliariai patikrinkite, ar uždarytos prietaiso durelės, nes išjungti visi akustiniai ir vaizdiniai įspėjamieji signalai.

Funkcija “Šabo režimas”  išsijungia automatiškai maždaug po 120 valandų.

Jeigu įjungtas “Šabo režimas” , išjungiamas:

- garsiniai ir vaizdiniai signalai,
- temperatūros rodymo indikatorius.



Visi kiti prieš tai suaktyvinti nustatymai veikia toliau.



 Vartojant sugedusius produktus, kyla pavojus sveikatai.

Ijungus “Šabo režimą” , nebus rodomas galimai sutrikęs elektros srovės tiekimas, todėl gali būti, kad maisto produktai bus laikomi padidintoje temperatūroje. Gali sutrumpėti produktų tinkamumo vartoti terminas.

Jeigu “Šabo režimo”  metu buvo sutrikęs elektros srovės tiekimas, patikrinkite maisto produktų kokybę.

“Šabo režimo” įjungimas

- Nustatymų režime  verskite jutikliniu mygtuku < arba >, kol pamatysite simbolį .
- Palieskite “OK”.

Jeigu įjungtas “Šabo režimas” , viršutiniame ekrano kampe rodomas taškelis .

Maždaug po 3 sek. ekranas užtamsinamas.



- Uždarykite prietaiso dureles.

“Šabo režimo” išjungimas

- Palieskite jutiklinį mygtuką “OK”.

Ekrane rodoma .

- Palieskite “OK”.

Jeigu įjungtas “Šabo režimas” , viršutiniame ekrano kampe rodomas taškelis .

- Palieskite “OK”.



Jeigu “Šabo režimas”  išjungtas, viršutiniame ekrano kampe užgęsta taškelis.

Informacija apie “Šabo režimą”

Produktas sertifikuotas “Star-K”, tarp-tautinio “Kosher” sertifikavimo instituto. Čia galite atsisiųti “Star-K” sertifikavimo versiją.

Laiko tarpo keitimas, per kurį įsijungia durelių įspėjamasis signalas

Galite nustatyti, kaip greitai turi nuskambėti įspėjamasis signalas atidarius prietaiso dureles.

- Nustatymų režime  verskite jutikliniu mygtuku < arba >, kol pamatysite simbolį .
- Palieskite “OK”.
- Jutiliniais mygtukais < ir > pasirinkite laiko tarpą nuo 30 sekundžių iki 3 minučių: 30 sekundžių išjungta.
- Palieskite “OK”.

Kitų nuostatų parinkimas

“Miele@home”

Jūsų šaldymo prietaise integruotas WLAN modulis.

Gamykliniuose nustatymuose tinklo konfigūravimo funkcija yra išjungta.

Naudojimui jums reikės:

- WLAN tinklo,
- “Miele” programėlės,
- “Miele” naudotojo paskyros. Naudotojo paskyrą galite susikurti “Miele” programėlėje.

“Miele” programėlėje pateiktos nuorodos padės sujungti šaldymo prietaisą ir namų WLAN tinklą.

Šaldymo prietaisą integravę į namų WLAN tinklą, galėsite pasinaudoti šio-
mis programėlės funkcijomis:

- peržiūrėti informaciją apie šaldymo prietaiso veikimą,
- pakeisti savo šaldymo prietaiso nustatymus.

Šaldymo prietaisą prijungus prie WLAN tinklo, padidės energijos sąnaudos, net jeigu išjungsitė prietaisą.

Patikrinkite, ar prietaiso pastatymo vietoje pakankamai stiprus WLAN tinklo signalas.

WLAN ryšio pasiekiamumas

WLAN ryšys dalinasi dažnio diapazonu su kitais prietaisais (pvz., mikrobangų krosnelėmis, nuotoliniu būnu valdomais žaislais). Galimi laikini arba nuolatiniai ryšio sutrikimai. Todėl gali nepavykti užtikrinti nuolatinį siūlomų funkcijų pasiekiamumą.

“Miele@home” pasiekiamumas

Galimybė naudoti “Miele” programėlę priklauso nuo “Miele@home” paslaugos pasiekiamumo jūsų šalyje.

“Miele@home” paslauga veikia ne visose šalyse.

Daugiau informacijos apie paslaugų pasiekiamumą ieškokite tinklalapyje www.miele.com.

“Miele” programėlė

“Miele” programėlę galima nemokamai atsisiųsti iš “Apple App Store®” arba “Google Play Store™”.



“Miele@home” diegimas pirmąjį kartą



- Nustatymų režime  verskite jutikliniu mygtuku < arba >, kol pamatysite simbolį @.
- Palieskite “OK”.
- Jutikliniais mygtukais < ir > pasirinkite norimą prisijungimo būdą (programėlė arba belaidis ryšys (WPS)).
- Palieskite “OK”.

Sėkmingai užsiregistravus pradžios ekrane rodoma .

Jeigu nepavyko prisijungti, ekrane rodoma .

Iš naujo pakartokite procesą.



WLAN ryšio išaktyvinimas arba suaktyvinimas

- Nustatymų režime  verskite jutikliniu mygtuku < arba >, kol pamatysite simbolį @.
 - Palieskite “OK”.
- Jeigu WLAN išaktyvintas, ekrane rodomas simbolis .
- Norėdami vėl suaktyvinti WLAN ryšį, palieskite “OK”.

Jeigu suaktyvintas WLAN, rodomas simbolis  ir taškelis • viršutiniame ekrano kampe.

Kai WLAN ryšys suaktyvintas, pradžios ekrane šviečia simbolis .

Tinklo konfigūracijos atkūrimas

- Nustatymų režime  verskite jutikliniu mygtuku < arba >, kol pamatysite simbolį @.
- Palieskite “OK”.
- Jutikliniu mygtuku > verskite iki simbolio .
- Palieskite “OK”.
- Jutikliniu mygtuku > verskite iki simbolio X.
- Palieskite “OK”.

Atkuriami visi atlikti nustatymai ir įvestos “Miele@home” vertės.



WLAN ryšys buvo išaktyvintas, pradžios ekrane užgęsta .

Atkurkite šaldymo prietaiso gamyklinius nustatymus, jeigu ketinate prietaisą utilizuoti, parduoti arba jeigu ketinate eksploatuoti naudotą prietaisą. Iš prietaiso pašalinami visi asmeniniai duomenys. Tokiu atveju buvęs prietaiso savininkas neturės prieigos prie prietaiso.

Kitų nuostatų parinkimas

Įspėjamųjų ir garsinių signalų / garso stiprumo keitimas



Galite pakeisti įspėjamųjų ir garsinių signalų garso stiprumą (pvz., durelių įspėjamojo signalo arba klaidos pranešimo). Taip pat galite išjungti visus įspėjamuosius ir garsinius signalus, jeigu šie Jus trikdo.

- Nustatymų režime  verskite jutikliniu mygtuku < arba >, kol pamatysite simbolį .
- Palieskite "OK".
- Jutikliniais mygtukais < ir > išsirinkite norimą įspėjamųjų ir garsinių signalų garso stiprumą.
- Palieskite "OK".

Jeigu įspėjamieji ir garsiniai signalai išjungti, rodoma .

Ekranų ryškumo keitimas

Ekranų ryškumą galite priderinti prie patalpos apšvietimo sąlygų.

- Nustatymų režime  verskite jutikliniu mygtuku < arba >, kol pamatysite simbolį .
- Palieskite "OK".
- Jutikliniais mygtukais < ir > išsirinkite norimą ekranų ryškumą.
- Palieskite "OK".



Parodomąjo režimo išjungimas

Parodomasis režimas  leidžia pardavėjui pademonstruoti prietaiso veikimą neįjungiant šaldymo. Naudojant namuose, šio nustatymo nereikės.

Jeigu gamykloje buvo įjungtas parodomasis režimas, prietaisą įjungus ekrane rodoma .

- Valdymo skydelyje palieskite jutiklinį mygtuką "OK".



Ekrane pirmiausia rodoma "Miele", tada pradžios ekranas.

- Palieskite "OK".
- Nustatymų režime  verskite jutikliniu mygtuku < arba >, kol pamatysite simbolį .
- Palieskite "OK".

Jeigu parodomasis režimas  buvo išjungtas, šaldymo prietaisas išsijungia, turėsite jį iš naujo įjungti.

Gamyklinių nustatymų atkūrimas

Buvo atkurti visi šaldymo prietaiso gamykliniai nustatymai (daugiau apie prietaiso nustatymus žr. skyriuje “Prietaiso aprašymas”).

- Nustatymų režime  jutikliniu mygtuku < arba > verskite iki simbolio .
- Palieskite “OK”.
- Jutikliniu mygtuku > verskite iki simbolio .
- Palieskite “OK”.

Šaldymo prietaisas išsijungia ir turi būti įjungtas iš naujo.

Informacija

Ekране rodomi prietaiso duomenys (modelio pavadinimas ir serijos numeris).

Patarimas: šie prietaiso duomenys yra svarbūs informuojant “Miele” garantinio aptarnavimo skyrių apie prietaiso veikimo triktį (žr. skyrių “Garantinio aptarnavimo skyrius”).

Temperatūros ir durų įspėjamieji signalai

 Vartojant sugedusius produktus, kyla pavojus sveikatai.

Jei temperatūra ilgesnį laiką buvo aukštesnė negu $-18\text{ }^{\circ}\text{C}$, patikrinkite, ar neaptirpo arba neatitirpo šaldyti produktai. Gali sutrumpėti produktų tinkamumo vartoti terminas.

Patikrinkite, ar neaptirpo arba neatitirpo šaldyti produktai. Jei taip, stenkitės maisto produktus kuo greičiau suvartoti, arba prieš dar kartą sudėdami į šaldiklį, juos termiškai apdorokite (išvirkite arba iškepkite).

Temperatūros įspėjamasis signalas

Kad šaldiklio zonoje nepastebimai nepakiltų temperatūra, prietaise yra įrengta įspėjamoji sistema.

Jeigu šaldiklyje vyrauja per aukšta temperatūra, užsidega raudonas temperatūros indikatorius .

Papildomai įsijungia įspėjamasis signalas ir veikia, kol pavojaus būseną praeina (jeigu nebuvo išjungtas anksčiau).

Nuo nustatytos temperatūros priklauso, kada šaldymo prietaisas atpažįsta temperatūrą kaip per aukštą.

Įspėjamasis temperatūros signalas rodomas prieš durelių įspėjamąjį signalą.

Seka garsinis ir vaizdinis signalai, jeigu:

- įjungus šaldymo prietaisą, tam tikroje zonoje temperatūra labai skiriasi nuo nustatytos,
- rūšiuojant ir išimant šaldytus produktus, patenka per daug šilto oro,
- šaldote didesnę maisto produktų kiekį,
- šaldote šiltus, šviežius maisto produktus,
- sutriko elektros srovės tiekimas,
- šaldymo prietaisas sugedo.

Prieš išjungiant temperatūros įspėjamąjį signalą, reikia nustatyti signalo skambėjimo priežastį ir ją pašalinti.

Jei įspėjamasis signalas jums trukdo, galite jį išjungti anksčiau laiko.

■ Palieskite "OK".

Įspėjamasis pranešimas patvirtintas:  užgęsta, nutyla įspėjamasis signalas.

Rodomas pradžios ekranas: šaldiklio zonos temperatūros indikatoriuje maždaug apie 1 min mirksi aukščiausia iki tol šaldymo prietaise vyravusi temperatūra. Tada temperatūros indikatoriuje vėl rodoma esama temperatūra.

Įspėjamasis signalas nutyla. Pavojui praėjus, užgęsta simbolis .

Durelių įspėjamasis signalas

Kad nebūtų eikvojama energija palikus atviras prietaiso dureles, o maisto produktai neatitirptų, šaldymo prietaise įrengta įspėjamoji sistema.

Jei prietaiso durelės ilgesnį laiką paliekamos praviros, temperatūros indikatoriuje rodoma . Papildomai nuskamba įspėjamasis signalas.

Galima pakeisti laiko tarpą, per kurį įsijungia durelių įspėjamasis signalas. Durelių įspėjamąjį signalą galima išjungti (žr. skyrių “Kitų nustatymų pasirinkimas”).

Uždarius prietaiso dureles, įspėjamasis signalas nutyla, o ekrane užgęsta .

Durelių įspėjamojo signalo išjungimas anksčiau laiko

Jei įspėjamasis signalas jums trukdo, galite jį išjungti anksčiau laiko.

■ Palieskite “OK”.

Įspėjamasis signalas nutyla, užgęsta simbolis .

Neuždarius prietaiso durelių, įspėjamasis signalas kartosis kas 3 minutės.

Užšaldymas ir laikymas

Kas vyksta šaldant šviežius maisto produktus?

 Vartojant sugedusius produktus, kyla pavojus sveikatai.

Jei temperatūra ilgesnį laiką buvo aukštesnė negu $-18\text{ }^{\circ}\text{C}$, patikrinkite, ar neaptirpo arba neatitirpo šaldyti produktai. Gali sutrumpėti produktų tinkamumo vartoti terminas.

Patikrinkite, ar neaptirpo arba neatitirpo šaldyti produktai. Jei taip, stenkitės maisto produktus kuo greičiau suvartoti, arba prieš dar kartą sudėdami į šaldiklį, juos termiškai apdorokite (išvirkite arba iškepkite).

Šviežius maisto produktus būtina kuo greičiau užšaldyti, kad būtų išsaugota maistinė vertė, vitaminai, išvaizda ir skonis.

Jeigu maisto produktai buvo greitai užšaldyti, lieka mažiau laiko skysčiui iš ląstelių iškelti į vidines ertmes. Ląstelės susitraukia gerokai mažiau. Produktui atitirpstant, tik nedidelis skysčio kiekis, kuris buvo patekęs į tarpines ertmes, gali grįžti į ląsteles, kad būtų prarandama kuo mažiau sulčių. Aplink produktą susidaro tik mažas vandens plotelis.

Didžiausias šaldymo našumas

Net jeigu norite, kad maisto produktai kuo greičiau sušaltų, draudžiama viršyti didž. šaldymo našumą. Maks. šaldymo našumas per 24 val. nurodytas specifikacijų lentelėje “Šaldymo našumas ... kg / 24 val.”

Šaldytų produktų laikymas

Jeigu norite sudėti šaldytus produktus, dar pirkdami parduotuvėje patikrinkite:

- ar nepažeista pakuotė,
 - tinkamumo vartoti terminą,
 - parduotuvės šaldymo skyriaus temperatūra turėtų būti $-18\text{ }^{\circ}\text{C}$ arba žemesnė.
- Šaldytus maisto produktus transportuokite šaltkrepsyje ir iš karto sudėkite į šaldymo prietaisą.

Maisto produktų šaldymas namuose

Prieš sudėdami produktus

- Jeigu ketinate įdėti daugiau negu 2 kg šviežių maisto produktų, funkciją “SuperFrost” ❄️ įjunkite prieš 6 val.
- Jeigu ketinate sudėti didesnį kiekį maisto produktų, funkciją “SuperFrost” ❄️ įjunkite prieš 24 valandas.

Jau sudėti produktai bus šaldomi toliau – temperatūra nepakils.

- Šaldykite tik šviežius ir kokybiškus maisto produktus!

Atkreipkite dėmesį, kad kai kurie produktai nėra tinkami šaldyti. Jiems priskiriamos, pvz., daržovių rūšys, kurios paprastai vartojamos žalios, tokios kaip lapinės salotos arba ridikėliai.

Patarimas: kad išsaugotumėte spalvą, skonį, kvapą ir vitaminą C, prieš užšaldydami daržoves apvirkite. Daržoves padalinkite į porcijas ir 2–3 minutes palaikykite verdančiame vandenyje. Tada išimkite ir greitai atvėsinkite šaltame vandenyje. Daržoves nuvarvinkite.

Šaldomų produktų įpakavimas

- Šaldykite maisto produktus dalimis.

Patarimas: pasirinkite tinkamą pakuotę, kad maisto produktai neprišaltų (pvz., šaldymo indelius).

- Išleiskite iš pakuotės orą ir pakuotę sandariai uždarykite.
- Ant pakuotės pažymėkite jos turinį ir užšaldymo datą.

Šaldomų produktų sudėjimas

⚠️ Dėl per didelio pakrovimo prietaisas gali sugesti.

Per daug prikrautas stalčius gali sulūžti.

Stenkitės neviršyti didžiausio 12 kg pakrovimo.

Naujai sudėti maisto produktai negali liestis su jau užšaldytais, kad šie neaptirptų.

- Dėkite tik sausas pakuotes, kad jos nesuliptų ir neprišaltų.

Kad maisto produktai greitai sušaltų, stenkitės nenaudoti didesnių pakuočių:

- vaisiams ir daržovėms maks. 1 kg;
- mėšai maks. 2,5 kg.

Užšaldymas ir laikymas

– Nedideli šaldomų produktų kiekiai

Produktus šaldykite viršutiniame šaldiklio stalčiuje.

- Produktus stalčiuje stenkitės išdėstyti taip, kad šie liestųsi prie šoninių sienelių ir kuo greičiau sušaltų į ledą.

– “VarioRoom”: sudėti maksimalų šaldomų produktų kiekį (žr. specifikacijų lentelę)

Neužtikrinus tinkamo vėdinimo šaldiklyje, sumažėja šaldymo našumas, padidėja energijos sąnaudos.

Iš prietaiso neišimkite apatinio šaldiklio stalčiaus.

Sudėdami šaldomus produktus, stenkitės neuždengti vėdinimo angų.

Patarimas: jeigu norite užšaldyti didesnius produktus, pvz., kalakutą arba žvėrienos gabalą, galite išimti atskirus šaldiklio stalčius ir padidinti šaldymo sritį virš stalčiaus.

Šaldomus maisto produktus padalinkite po visus stalčius, tačiau **nedėkite** į apatinį stalčių.

- Produktus stalčiuje stenkitės išdėstyti taip, kad šie liestųsi prie šoninių sienelių ir kuo greičiau sušaltų į ledą.

Pasibaigus šaldymo procesui:

- Išjunkite funkciją “SuperFrost” ❄.
- Šaldytus produktus sudėkite į šaldiklio stalčius ir juos uždarykite.

Užšaldytų maisto produktų laikymas

Maisto produktų grupė	Laikymo trukmė (mėnesiai)
Maistiniai ledai	nuo 2 iki 6
Duona, kepiniai	nuo 2 iki 6
Sūris	nuo 2 iki 4
Riebi žuvis	nuo 1 iki 2
Liesa žuvis	nuo 1 iki 5
Dešra, kumpis	nuo 1 iki 3
Žvėriena, kiauliena	nuo 1 iki 12
Paukštiena, jautiena	nuo 2 iki 10
Daržovės, vaisiai	nuo 6 iki 18
Žolelės	nuo 6 iki 10

Lentelėje nurodytas šaldymo laikas yra tik orientacinis.

Jei norite laikyti parduotuvėje įsigytus šaldytus maisto produktus, atkreipkite dėmesį į ant pakuotės nurodytą laikymo trukmę.

Šaldiklyje palaikant nuolatinę $-18\text{ }^{\circ}\text{C}$ temperatūrą ir laikantis atitinkamų higienos normų, galėsite maksimaliai išnaudoti maisto produktų tinkamumo vartoti terminą ir užtikrinsite produktų suvartojimą.

Greitas gėrimų atšaldymas

Butelius, kuriuos norėdami greitai atšaldyti įdedate į šaldiklį, nepamirškite išimti **ne vėliau kaip po valandos**. Buteliai gali sprogti.

Priedų naudojimas

Ledo kubelių gaminimas

- Įpilkite į ledo kubelių indą apie 3/4 vandens ir pastatykite šaldiklio skyriaus apačioje.
- Prišalusius ledo kubelius išimkite buku daiktu, pvz., šaukšto kotu.

Patarimas: ledo kubelius lengvai išimkite iš indo, jei jį trumpai palaikysite po tekančiu vandeniu.

Atitirpinimas

Šaldymo prietaisas yra su bešerkšnio šaldymo sistema “NoFrost”, todėl jis atitirpinamas savaime.

Susidaranti drėgmė kaupiasi garintuve ir periodiškai atitirpinama ir išgarinama.

Dėl savaiminio atitirpinimo funkcijos šaldiklyje nesiformuoja ledo sluoksnis. Dėl šios ypatingos sistemos maisto produktai neatitirpsta.

Draudžiama pašalinti prietaiso viduje esančią specifikacijų lentelę. Jos gali prireikti sutrikus prietaiso veikimui!

Stebėkite, kad į prietaiso elektroniką nepatektų vandens.

 Drėgmė gali sukelti veikimo sutrikimus.

Garinio valytuvo garai gali pažeisti prietaiso plastikines dalis ir elektrinius komponentus.

Nenaudokite valymo garais prietaiso.

- stiklo valiklių (išskyrus stikliniams paviršiams skirtus valiklius: lengvai spirituoti stiklo valikliai, kurių sudėtyje nėra papildomų priedų, pvz., citrusinių ar pan.);
- kietų šveitimo kempinių ir šepetėlių (pvz., puodams valyti skirtų kempinių);
- purvo trintukų;
- aštrių metalinių grandiklių.

Rekomenduojame valyti sausa kempine, šiltu vandeniu su šiek tiek indų ploviklio.

Valymo priemonių pasirinkimas

Šaldymo prietaiso vidinę dalį valykite tik saugiomis valymo ir priežiūros priemonėmis.

Kad nepažeistumėte paviršių, **nenaudokite**

- valymo priemonių, kurių sudėtyje yra sodos, amoniako, rūgščių arba chloridų;
- kalkių šalinimo priemonių;
- šveitimui skirtų priemonių (pvz., šveitimo miltelių, šveitimo skysčių, šveitimo akmens);
- valymo priemonių, kurių sudėtyje yra tirpiklių;
- nerūdijančiojo plieno valiklių,
- indaplovėms skirtų ploviklių;
- orkaičių valymui skirtų aerozolių;
- stiklo keramikos kaitlentėms skirtų valiklių (išskyrus stikliniams paviršiams skirtus valiklius);

Valymas ir priežiūra

Šaldymo prietaiso paruošimas valyti

- Šaldymo prietaisą išjunkite.

Ekrane rodoma , šaldymas yra išjungtas.

- Išimkite iš šaldymo prietaiso maisto produktus ir sudėkite į vėsią vietą.
- Išimkite ir išvalykite visus priedus, kurie išsiima (žr. poskyrį “Priedų išėmimas plovimui ir išardymas”).

Prietaiso vidinės dalies valymas

Šaldymo prietaisą išvalykite bent kartą per mėnesį.

Jeigu nešvarumai įsisenėję, tam tikromis aplinkybėmis gali nepavykti jų pašalinti.

Paviršiai gali nusidažyti arba deformuotis.

Geriausia nešvarumus pašalinti iš karto.

- **Prietaiso vidų** valykite švaria šluoste, šiltu vandeniu, su šiek tiek plovimo priemonės.
- Baigę valyti nuskalaukite švariu vandeniu ir nusausinkite šluoste.
- Kad šaldymo prietaisas būtų tinkamai vėdinamas ir neatsirastų nemalonaus kvapo, prietaiso dureles trumpam palikite atidarytas.

Priedus plaukite rankomis arba indaplovėje

Šios dalys turi būti plaunamos tik **rankomis**:

- visi stalčiai

Šias dalis **galima plauti indaplovėje**:

⚠ Pažeidimo pavojus dėl per aukštos indaplovės temperatūros!

Plaunamos indaplovėje aukštesnėje negu 55 °C temperatūroje, šaldymo prietaiso dalys gali tapti netinkamos naudoti arba deformuotis.

Plaukite indaplovėje tik tas prietaiso dalis, kurias leidžiama plauti indaplovėje, rinkitės maks. 55 °C plovimo temperatūrą.

Jei plastikinės dalys liečiasi su natūraliais dažiškiais, pvz., morkomis, pomidorais ir pomidorų padažu, plastikinės dalys indaplovėje gali nusidažyti. Šis spalvos pakitimas neturi įtakos dalių stabilumui.

- ledo kubelių indą

Priedų išėmimas ir išardymas plauti

Stalčių išėmimas

- Stalčių ištraukite iki galo.

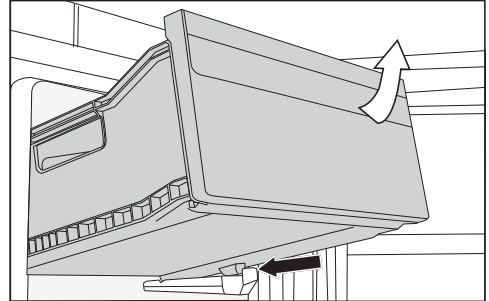

- Stalčiaus priekyje lengvai kilstelėkite aukštyn ir ištraukite.

Stalčių įdėjimas

- Stalčių įstrižai statykite atgal į prietaisą.
- Stalčių šiek tiek nuleiskite žemyn ir įstumkite į prietaisą.

Valymas ir priežiūra

Prietaiso priekio ir šoninių sienelių valymas

Jei nešvarumai nevalomi ilgesnį laiką, kai kurių gali nepavykti pašalinti. Paviršiai gali nusidažyti arba deformuotis.

Todėl ant prietaiso durelių ir šoninių sienelių susikaupusius nešvarumus geriausia pašalinti iš karto.

Visi paviršiai yra jautrūs įbrėžimams ir gali nusidažyti arba pakeisti spalvą, jei bus valomi netinkamomis priemonėmis.

Perskaitykite šio skyriaus pradžioje pateiktą informaciją "Valymo priemonių nuorodos".

- Prietaiso paviršių valykite švaria kempine, plovikliu ir šiltu vandeniu. Valymui galite naudoti švarią, drėgną mikropluošto šluostę be valiklių.
- Išvalę, papildomai nuskalaukite švariu vandeniu ir viską nusauskite minkšta šluoste.

"CleanSteel" (edt/cs) prietaiso priekinė dalis

 Netinkamai valant, kyla prietaiso pažeidimo pavojus.

Pažeidžiama paviršiaus apdaila.

Šį paviršių valykite tik **nerūdijančiojo plieno valikliu**.

Prietaiso priekis padengtas aukštos kokybės paviršiaus danga. Ji apsaugo nuo nešvarumų ir palengvina valymą.

"BlackBoard" (bb) – prietaiso priekis

 Netinkamai valant, kyla pavojus pažeisti prietaisą.

Niekada labai kruopščiai nevalykite stiklinio paviršiaus, nebandykite nu-grandyti pridžiuvusių nešvarumų – stiklinis paviršius gali nusidažyti arba deformuotis.

Stiklinį paviršių valykite tik drėgna šluoste.

Jeigu naudosite valiklį su priedais, pvz., citrusiniais, visame plote gali likti dryžiai.

Naudokite lengvai spirituotus stiklo valiklius, kurių sudėtyje nėra papildomų priedų.

Patarimas: rekomenduojame naudoti "Miele" stiklo keramikos ir nerūdijančiojo plieno valiklius.

Durelių sandariklio valymas

 Pavojus pažeisti prietaisą netinkamai valant!

Tepant durelių sandariklį alyva arba riebalais, šis gali tapti porėtas.

Netepkite durelių sandariklio alyva arba riebalais.

- Reguliariai nuplaukite durelių sandariklį švariu vandeniu ir kruopščiai nusausinkite šluoste.

Vėdinimo ir ventiliacijos angų valymas

Dėl dulkių sluoksnio padidėja energijos sąnaudos.

- Šepetėliu arba dulkių siurbliu reguliariai išvalykite vėdinimo ir ventiliacijos angas (galima naudoti "Miele" dulkių siurbliui skirtą siurbimo antgalį).

Baigę valyti

- Sudėkite į šaldymo prietaisą visas dalis.

- Galite įjungti šaldymo prietaisą.

Šaldymo prietaisas pradeda šaldyti.

- Kad šaldiklio zonoje greitai būtų pasiekta žema temperatūra, trumpam įjunkite "SuperFrost" ❄️ funkciją.

- Kai tik šaldiklio zonoje temperatūra bus pakankamai žema, įdėkite stalčius su šaldytais produktais.

- Kai šaldiklyje nusistovės pastovi temperatūra, t. y. bent $-18\text{ }^{\circ}\text{C}$, išjunkite "SuperFrost" ❄️ funkciją.

- Uždarykite prietaiso duris.

Ką daryti, jeigu ...

Daugumą prietaiso veikimo sutrikimų, galinčių atsirasti kasdienio naudojimo metu, galima pašalinti savarankiškai. Tai padės sutaupyti laiko ir pinigų, nes nereikės kreiptis į garantinio aptarnavimo skyrių.

Toliau pateiktos lentelės padės rasti prietaiso veikimo sutrikimo priežastį ir saugiai ją pašalinti.

Kol nepašalintas gedimas, neatidarykite prietaiso durelių, kad būtų prarasta kuo mažiau šalčio.



Problema	Priežastis ir šalinimas
Prietaisas nešaldo.	Šaldymo prietaisas neįjungtas, ekrane šviečia ☹. ■ Įjunkite šaldymo prietaisą.
	Kištukas neteisingai įstatytas į lizdą. ■ Įstatykite į lizdą kištuką. Jeigu šaldymo prietaisas išjungtas, ekrane rodoma ☹.
	Suveikė namų instaliacijos saugiklis. Gali būti, kad sugedo šaldymo prietaisas, namuose sutriko elektros srovės tiekimas arba sugedo kažkuris kitas prietaisas. ■ Kreipkitės į elektros specialistą arba garantinio aptarnavimo skyrių.
Nuolat veikia kompresorius.	Tai ne triktis. Siekiant taupyti energiją, esant mažesniai šalčio poreikiui, kompresorius persijungia į mažesnio sūkių skaičiaus režimą. Pailgėja kompresoriaus veikimo laikas.
Vis dažniau įsijungia ir ilgiau veikia kompresorius – šaldymo prietaise per žema temperatūra.	Gali būti, kad užstatytos arba užsikimšusios vėdinimo ir ventiliacijos angos. ■ Neuždenkite vėdinimo ir ventiliacijos angų. ■ Iš ventiliacijos ir vėdinimo angų reguliariai išvalykite dulkes.
	Prietaiso durelės buvo per dažnai varstomos arba neseniai buvo užšaldyti dideli maisto produktų kiekiai. ■ Prietaiso dureles atidarykite tik tada, kai reikia ir tik trumpam.
	Prietaiso temperatūra po tam tikro laiko susireguliuoja automatiškai.
	Prietaiso durelės neteisingai uždarytos. Šaldiklio zonoje galimai susidarė storesnis ledo sluoksnis. ■ Uždarykite prietaiso duris.

Problema	Priežastis ir šalinimas
	<p>Prietaiso temperatūra po tam tikro laiko susireguliuoja automatiškai.</p> <p>Jeigu susidarė storesnis ledo sluoksnis, sumažėja šaldymo galia, padidėja energijos sąnaudos.</p> <ul style="list-style-type: none"> ■ Atitirpinkite ir išvalykite šaldymo prietaisą. <p>Per aukšta aplinkos temperatūra. Kuo aukštesnė patalpos temperatūra, tuo ilgiau veikia kompresorius.</p> <ul style="list-style-type: none"> ■ Vadovaukitės skyriaus “Montavimas” poskyryje “Pastatymo vieta” pateikta informacija. <p>Šaldymo prietaisas buvo neteisingai įmontuotas nišoje.</p> <ul style="list-style-type: none"> ■ Montuokite prietaisą, kaip aprašyta pridėtoje montavimo instrukcijoje. <p>Šaldymo prietaise nustatyta per žema temperatūra.</p> <ul style="list-style-type: none"> ■ Sureguliuokite temperatūrą. <p>Vienu metu buvo užšaldytas didelis maisto produktų kiekis.</p> <ul style="list-style-type: none"> ■ Vadovaukitės skyriuje “Šaldymas ir laikymas” pateiktais nurodymais. <p>Vis dar įjungta funkcija “SuperFrost” ❄️.</p> <ul style="list-style-type: none"> ■ Taupydami energiją, savarankiškai anksčiau laiko išjunkite “SuperFrost” funkciją ❄️.
<p>Kompresorius įsijungia vis rečiau ir veikia trumpiau, temperatūra šaldymo prietaise kyla.</p>	<p>Tai ne gedimas. Nustatyta temperatūra yra per aukšta.</p> <ul style="list-style-type: none"> ■ Sureguliuokite temperatūrą. ■ Po 24 valandų dar kartą patikrinkite temperatūrą. <p>Užšaldyti produktai pradeda tirpti.</p> <p>Per žema patalpos temperatūra, kurioje stovi šaldymo prietaisas.</p> <p>Jeigu patalpos temperatūra yra per žema, kompresorius rečiau įsijungia. Todėl šaldiklyje gali būti per šilta.</p> <ul style="list-style-type: none"> ■ Vadovaukitės skyriaus “Montavimas” poskyryje “Pastatymo vieta” pateikta informacija. ■ Padidinkite aplinkos temperatūrą.

Ką daryti, jeigu ...

















Problema	Priežastis ir šalinimas
Šaldymo prietaisas prišalęs arba šaldymo prietaiso viduje kaupiasi kondensatas. Gali būti, kad neužsidaro prietaiso durelės.	Durelių sandariklis iššokęs iš griovelio. ■ Patikrinkite durelių sandariklį.
	Durelių sandariklis pažeistas. ■ Patikrinkite, ar nepažeistas durelių sandariklis.
Pažeistas arba susidėvėjęs durelių sandariklis.	Durų sandariklis keičiamas be jokių įrankių. ■ Pakeiskite sandariklį. Jį galite įsigyti "Miele" garantinio aptarnavimo skyriuje arba specializuotoje paroduotuvėje.





Bendrosios problemos dėl šaldymo prietaiso

Problema	Priežastis ir šalinimas
Šaldomi produktai virto ledu.	<p>Maisto produktų pakuotė įdedant nebuvo sausa.</p> <ul style="list-style-type: none"> ■ Šaldomą produktą atlaisvinkite buku daiktu, pavyzdžiui, šaukšto kotu.
Nenuskamba įspėjamasis signalas, nors prietaiso durelės jau kuris laikas atidarytos.	<p>Tai ne gedimas. Įspėjamasis signalas išjungtas nustatymų režime. Jeigu ir vėl norite įjungti akustinį įspėjamąjį signalą:</p> <ul style="list-style-type: none"> ■ Nustatymų režime  verskite jutikliniu mygtuku < arba >, kol pamatysite simbolį . ■ Palieskite "OK". ■ Jutikliniais mygtukais < ir > išsirinkite norimą įspėjamųjų ir garsinių signalų garso stiprumą. ■ Palieskite "OK". <p>Jeigu įspėjamieji ir garsiniai signalai įjungti, rodomas .</p>



Ką daryti, jeigu ...



Pranešimai ekrane

Pranešimas	Priežastis ir šalinimas
Ekrane šviečia , šaldymo prietaisas nešaldo, bet veikia jo valdymas.	<p>Ijungtas parodomasis režimas.</p> <ul style="list-style-type: none">■ Palieskite "OK". <p>Ekrane pirmiausia rodoma "Miele", tada pradžios ekranas.</p> <ul style="list-style-type: none">■ Palieskite "OK".■ Nustatymų režime  verskite jutikliniu mygtuku < arba >, kol pamatysite simbolį .■ Palieskite "OK". <p>Jeigu parodomasis režimas  buvo išjungtas, šaldymo prietaisas išsijungia, turėsite jį iš naujo įjungti.</p>
Ekrane nieko nerodoma. Ekranas juodas.	<p> šabo režimas įjungtas.</p> <ul style="list-style-type: none">■ Palieskite "OK". <p>Ekrane rodoma .</p> <ul style="list-style-type: none">■ Palieskite "OK". <p>Jeigu įjungtas "Šabo režimas" , viršutiniame ekrano kampe rodomas taškelis .</p> <ul style="list-style-type: none">■ Palieskite "OK". <p>Jeigu "Šabo režimas"  išjungtas, viršutiniame ekrano kampe užgęsta taškelis.</p>
Ekrane šviečia , neveikia šaldymo prietaiso valdymas.	<p>Užrakto funkcija įjungta.</p> <ul style="list-style-type: none">■ Trumpam išjunkite užraktą arba užrakto funkciją visiškai išjunkite (žr. skyriaus "Kitų nustatymų pasirinkimas" poskyrį "Užrakto funkcijos  /  trumpalaikis įjungimas ir visiškas išjungimas").
Ekrane užsidega  , papildomai nuskamba įspėjamasis signalas.	<p>Buvo suaktyvintas durelių įspėjamasis signalas.</p> <ul style="list-style-type: none">■ Palieskite "OK". <p>Įspėjamasis signalas nutyla, užgęsta simbolis  .</p> <ul style="list-style-type: none">■ Uždarykite prietaiso dureles.

Pranešimas	Priežastis ir šalinimas
<p>Temperatūros indikatoriuje šviečia  , papildomai pasigirsta įspėjamasis signalas.</p>	<p>Temperatūros avarinis signalas suaktyvintas, šaldiklio zonos temperatūra yra per aukšta arba per žema, atsižvelgiant į nustatytą temperatūrą.</p> <p>Taip gali nutikti dėl kelių priežasčių, pvz.:</p> <ul style="list-style-type: none"> – prietaiso durelės buvo dažnai varstomos, – buvo užšaldytas didelis maisto produktų kiekis, bet nebuvo įjungta “SuperFrost” funkcija, – ilgesnį laiką buvo sutrikęs elektros srovės tiekimas (maitinimo nutūkimas), – šaldymo prietaisas sugedo. <p>■ Palieskite “OK”.</p> <p>Klaidos pranešimas patvirtintas:   užgęsta, nutyla įspėjamasis signalas.</p> <p>Ekrane maždaug 1 minutę mirksi aukščiausia iki tol šaldiklyje vyravusi temperatūra. Tada temperatūros indikatoriuje vėl rodoma esama temperatūra.</p> <p>Mirksintį temperatūros indikatorių galite išjungti ir anksčiau:</p> <p>■ Palieskite “OK”.</p> <p>Ištrinama aukščiausia rodoma temperatūra. Tada temperatūros indikatoriuje vėl rodoma esama šaldiklio zonos temperatūra.</p> <p>■ Išjunkite įspėjamąjį signalą.</p> <p>■ Patikrinkite temperatūrą ir apžiūrėkite, ar maisto produktai neaptirpo arba neatitirpo. Jei taip atsitiko, prieš pakartotinai užšaldydami maisto produktus, juos termiškai apdorokite (išvirkite arba iškepkite).</p>

Ką daryti, jeigu ...

Pranešimas	Priežastis ir šalinimas
<p>Ekrane raudonai šviečia , papildomai pasigirsta įspėjamasis signalas.</p>	<p>Rodomas sutrikęs elektros srovės tiekimas: dėl sutrikusio elektros srovės tiekimo paskutinėmis dienomis arba valandomis prietaise temperatūra buvo pernelyg pakilus.</p> <ul style="list-style-type: none">■ Palieskite . <p>Klaidos pranešimas patvirtintas:  užgęsta, nutyla įspėjamasis signalas.</p> <p>Temperatūros indikatoriuje maždaug apie 1 min mirksi aukščiausia iki tol šaldiklyje vyravusi temperatūra. Tada temperatūros indikatoriuje vėl rodoma esama temperatūra.</p> <p>Mirksintį temperatūros indikatorių galite išjungti ir anksčiau:</p> <ul style="list-style-type: none">■ palieskite temperatūros indikatorių. <p>Ištrinama aukščiausia rodoma temperatūra. Tada temperatūros indikatoriuje vėl rodoma esama temperatūra. Šaldymo prietaise palaikoma paskutinį kartą nustatyta temperatūra.</p> <ul style="list-style-type: none">■ Išjunkite įspėjamąjį signalą.■ Patikrinkite temperatūrą ir apžiūrėkite, ar maisto produktai neaptirpo arba neatitirpo. Jei taip atsitiko, prieš pakartotinai užšaldydami maisto produktus, juos termiškai apdorokite (išvirkite arba iškepkite).

Pranešimas	Priežastis ir šalinimas
<p>Ekrane raudona spalva šviečia , gali būti rodomas klaidos kodas ir atitinkamas skaičius. Papildomai nuskamba įspėjamasis signalas.</p>	<p>Yra gedimas.</p> <ul style="list-style-type: none"> ■ Įspėjamąjį signalą išjungsite ekrane palietę . ■ Kreipkitės į garantinio aptarnavimo skyrių. <p>Kad galėtumėte pranešti apie prietaiso gedimą, be rodomo klaidos kodo Jums taip pat reikės šaldymo prietaiso modelio pavadinimo ir gamyklinio numerio. Šią informaciją galite iš karto atverti:</p> <ul style="list-style-type: none"> ■ Tam ekrane turite paliesti . <p>Ekrane rodomi reikalingi prietaiso duomenys.</p> <p>Patvirtinę mygtuku "OK", užversite informacinį pranešimą, klaidos kodas bus rodomas toliau.</p> <p>Klaidos rodmenyje galite išjungti visą šaldymo prietaisą.</p> <hr/> <p>Rodoma prietaiso klaida: šiam rodmeniui teikiama pirmenybė, todėl iš karto bus nutrauktas bet kuris Jūsų ką tik pasirinktas nustatymas.</p> <p>Prietaiso klaida rodoma dar prieš durelių ir (arba) temperatūros įspėjamąjį signalą.</p>

Garso priežastys

Įprasti garsai	Kas juos sukelia?
Brrrrr ...	Burzgimą sukelia kompresorius. Įsijungus kompresoriui, gali trumpam šiek tiek pagarsėti.
Blubb, blubb ...	Burbuliavimo, čiurlenimo arba burzgimo garsas atsiranda šaltnešiui tekant vamzdžiais.
Spragt ...	Spragtelėjimas pasigirsta visada, kai termostatas įjungia arba išjungia kompresorių.
Sssrrrrr ...	Tylus šniokštimas gali atsirasti dėl oro cirkuliacijos prietaiso viduje.
Trakšt ...	Traškėjimas girdisi visada, kai šaldytuve plečiasi medžiagos.
Atminkite, kad kompresoriaus ir cirkuliacijos garsai šaldymo kontūre neišvengiami.	

Garsai	Priežastis ir šalinimas
Bildėjimas, trinksėjimas, barškėjimas	Šaldymo prietaisas stovi ant nelygaus pagrindo. Išlygiuokite jį gulsčiuuku. Pasinaudokite reguliuojamomis kojėlėmis po šaldymo prietaisu.
	Į ne žemesnę negu 140 cm nišą: po prietaisu įstumkite pridėtus stabilizavimo bėgelius.
	Kliba arba užstringa stalčiai, krepšiai arba lentynos. Patikrinkite išimamas dalis ir, jei reikia, įdėkite jas iš naujo.
	Liečiasi buteliai ir indai. Šiek tiek atitraukite juos vienus nuo kitų.

Sutrikus prietaiso veikimui, susisiekite

Jeigu sutrikimų nepavyksta pašalinti savarankiškai, informuokite jums prietaisą pardavusį pardavėją arba kreipkitės į “Miele” garantinio aptarnavimo skyrių.

Su “Miele” garantinio aptarnavimo skyriumi galima susisiekti adresu www.miele.lt/service.

“Miele” garantinio aptarnavimo skyriaus kontaktinė informacija nurodyta šios naudojimo instrukcijos pabaigoje.

Garantinio aptarnavimo skyriui turėsite nurodyti modelio pavadinimą ir gamyklinį numerį (Gam. / SN / Nr.). Visi šie duomenys nurodyti specifikacijų lentelėje.

Specifikacijų lentelės ieškokite šaldymo prietaiso viduje.

Prietaiso informacijos rodymas

Šios informacijos taip pat ieškokite nustatymų režime, pasirinkę “Informacija” **i** (žr. skyriaus “Kitų nustatymų pasirinkimas”) arba šaldymo prietaiso viduje esančioje specifikacijų lentelėje.

EPREL duomenų bazė

Nuo 2021 metų kovo 1 dienos informacija apie Europos gaminių energijos vartojimo efektyvumo ženklinimą ir ekologinio projektavimo reikalavimus pateikiama duomenų bazėje (EPREL). Paspaudę nuorodą <https://eprel.ec.europa.eu/> atversite produktų duomenų bazę. Čia būsite paprašyti įvesti modelio identifikacinį numerį.

Modelio identifikacinis numeris nurodytas specifikacijų lentelėje.

Miele		XXXXXXXX ← Nr. XX / XXXXXXXXXX.	
<small> WEINTEMPERATURSCHRANK-INTERTECHNICCELL MULTI-TEMPERATURE WINE STORAGE CABINET-UNDERWORKTOP ARMOIRE DE MISE EN TEMP. DES VINS-MOD. ENCASTRABLE SOUS PLAN ARMARIO P. ACCONDISIONATO. VINGOS-MODER.POTRBAJUJ ENCIEMERA ВИННИЙ ТЕМПЕРАТУРНИЙ ШКАФ </small>			
<small> Klasse/Class Classe/Clase SN-ST </small>	<small> Ap-Type/AP-Type AP-Type/AP-Type </small>	<small> Bruttinhalt/Gross Capacity Volume Brut/Capacity Bruta </small>	<small> Gefriervermögen/Freezing Capacity Pouvoir de Congel/Capac.Congeladora </small>
<small> SN-ST </small>	<small> XXX I </small>		
<small> Nutzinhalt Net Capacity Volume Use Capac. Util </small>	<small> Ges. / K. / G. Tot. / R. / F. To. / R. / C. Tot. / F. / C. </small>	<small> /WEIN / KALT /WINE / CHILL /WINE / CHILL </small>	<small> R600a: XXg </small>

Garantija

Garantinis laikotarpis yra 2 metai.

Daugiau informacijos apie garantijos sąlygas suteiks “Miele” klientų aptarnavimo skyrius.

Garantijos sąlygos

“Miele” Lietuva pirkėjui suteikia – papildomai prie pardavėjo pagal įstatymus suteikiamos garantijos ir jos neapribojant – teisę į garantiją naujiems prietaisams pagal toliau pateiktus garantinius įsipareigojimus:

I Garantijos trukmė ir pradžia

1. Garantija suteikiama šiam laikotarpiui:
 - a) 24 mėnesiai buitiniams prietaisams, naudojamiems pagal paskirtį;
 - b) 12 mėnesių profesionaliems prietaisams, naudojamiems pagal paskirtį.
2. Garantijos galiojimo terminas pradedamas skaičiuoti nuo datos, nurodytos ant prietaiso pirkimo sąskaitos.

Dėl suteiktų garantinių paslaugų ir pristatytų atsarginių dalių garantijos galiojimo terminas neprapėsiamas.

II Garantijos suteikimo sąlygos

1. Prietaisas buvo įsigytas specializuotoje parduotuvėje arba tiesiogiai iš “Miele” ES šalyje, Šveicarijoje arba Norvegijoje ir ten buvo naudojamas.
2. Klientų aptarnavimo tarnybos technikui pareikalavus, pateikiamas garantijos patvirtinimas (pirkimo sąskaita arba užpildyta garantijos kortelė).

III Garantijos turinys ir suteikiamos paslaugos

1. Prietaiso trūkumai pašalinami per numatytą terminą jį pataisant arba pakeičiant atitinkamą dalį. Susijusias išlaidas, pavyzdžiui, už transportavimą, naudojimąsi keliais, darbą ir atsargines dalis, padengia “Miele” Lietuva. Pakeistos dalys arba prietaisai tampa “Miele” Lietuva nuosavybe.
2. Remiantis šia garantija, bendrovei “Miele” Lietuva negalima pateikti pretenzijų dėl žalos atlyginimo, nebent “Miele” Lietuva paskirtos ir įgaliotos klientų aptarnavimo tarnybos darbuotojai žalos padarė tyčia arba dėl šurkštaus aplaidumo.
3. Neteikiamos eksploatacinių medžiagų ir priedų pristatymo paslaugos.

IV Garantijos suteikimo apribojimai

Garantija netaikoma trūkumams arba triktims, kurių priežastys yra šios:

1. Netinkamas pastatymas arba įrengimas, pvz., galiojančių saugos potvarkių arba raštiškų naudojimo, įrengimo ir montavimo instrukcijų nepaisymas.
2. Naudojimas ne pagal paskirtį, netinkamas valdymas arba netinkamų medžiagų naudojimas, pvz., netinkamas skalbimo priemonių, ploviklių arba chemikalų naudojimas.
3. Kitoje ES šalyje, Šveicarijoje arba Norvegijoje įsigytas prietaisas dėl ypatingų techninių specifikacijų negali būti naudojamas arba naudojamas taikant tam tikrus apribojimus.
4. Išoriniai veiksniai, pvz., transportuojant padaryta žala, pažeidimas dėl smūgio arba sutrenkimo, žala dėl nepalankių oro sąlygų arba kitų gamtos veiksnių.
5. Remonto darbai ir pakeitimai, kuriuos atliko “Miele” nemokyti ir neįgalieji klientų aptarnavimo tarnybos darbuotojai.
6. Ne “Miele” originalių atsarginių dalių ir ne “Miele” patvirtintų priedų naudojimas.
7. Sudužęs stiklas ir perdegusios kaitinamosios lemputės.
8. Elektros srovės ir įtampos svyravimai, kai nepasiekiamos arba viršijamos gamintojo nurodytos paklaidos ribos.
9. Neatliekami naudojimo instrukcijoje nurodyti priežiūros ir valymo darbai.

V Duomenų apsauga

Asmeniniai duomenys naudojami tik vykdant užsakymą ir suteikiant garantiją, jei prireiks, atsižvelgiant į pagrindines duomenų apsaugos sąlygas.

Šiuo dokumentu "Miele" patvirtina, kad šaldiklis atitinka 2014/53/ES direktyvą.

Visą ES atitikties deklaracijos tekstą galima rasti interneto svetainėse:

- www.miele.lt – produktai atsisiųsti.
- www.miele.lt/namu-ukis/informacija-385.htm – paslaugos, rodyti daugiau informacijos, naudojimo instrukcijos; būtina nurodyti produkto pavadinimą arba gamyklinį numerį.

Dažnio juosta	2,4000 GHz– 2,4835 GHz
---------------	---------------------------

Didžiausia perdavimo galia	< 100 mW
----------------------------	----------

Autorių teisės ir licencijos

Ryšio moduliui naudoti ir valdyti “Miele” naudoja savo arba kito gamintojo programinę įrangą, kuriai nėra taikomos taip vadinamos atvirojo kodo licencijos sąlygos. Ši programinė įranga ir (arba) programinės įrangos komponentai yra saugomi autorių teisių. Galioja “Miele” ir trečiųjų šalių autorių teisių apsauga.

Prietaise integruoti ryšio modulio programinės įrangos komponentai, kurie gali būti platinami pagal atvirojo kodo licencijos naudojimo sąlygas. Naudojamus atvirojo kodo programinės įrangos komponentus ir taikomus autorių teisių reikalavimus, galiojančias licencijų naudojimo sąlygų kopijas arba kitą ieškomą informaciją galite atsisiųsti naudodami savo IP adresą interneto naršyklėje (<http://<IP adresas>/Licenses>). Atvirojo kodo licencijos sąlygose numatytos atsakomybės ir garantijos taisyklės galioja tik atitinkamų teisių turėtojams.



Vokietija - Miele & Cie. KG, Carl-Miele-Straße 29, 33332 Gütersloh

FNS 4782 E ws, FNS 4782 E edt/cs, FNS 4782 E bb, FNS
4782 E bst, FNS 4782 E ws N, FNS 4782 E edt/cs N