















Istruzioni d'uso Congelatore



Leggere **assolutamente** queste istruzioni d'uso e di montaggio prima del posizionamento, dell'installazione e del primo avvio. Si evitano così danni all'elettrodomestico e rischi per sé e altre persone.

Indice

Istruzioni per la sicurezza e avvertenze	5
Il Vostro contributo alla tutela dell'ambiente	16
Installazione	17
Luogo di installazione.....	17
Combinazioni side-by-side.....	18
Classe climatica	18
Aerazione e sfiato dell'aria	19
Modificare l'incernieratura dello sportello.....	19
Anta del mobile.....	19
Fessura orizzontale e verticale.....	19
– Peso sportello o anta del mobile.....	20
Misure d'incasso	21
Incasso in un mobile a colonna/vista laterale.....	21
Allacciamenti e aerazione e sfiato	22
Allacciamento elettrico.....	23
Indicazioni relative all'allacciamento acqua pulita.....	23
Condotto idrico	24
Allacciamento elettrico.....	26
Risparmiare energia	27
Descrizione apparecchio	28
Display di avvio	30
Uso.....	30
Modalità impostazioni 	31
Apertura automatica dello sportello (ActiveDoor)	33
... bussando.....	33
... tramite comando vocale	34
Disposizione degli alimenti	34
Ice&PizzaBox	34
Inclinare il cassetto più in alto	35
Gestione flessibile del vano congelatore (VarioRoom)	35
Accessori in dotazione.....	35
Accessori su richiesta.....	35
Accendere e spegnere l'apparecchio	36
Prima dell'uso	36
Collegare l'apparecchio	36
Accendere l'apparecchio.....	36
Spegnere l'elettrodomestico	36
In caso di assenza prolungata.....	36
La giusta temperatura	37
Spia della temperatura	37

Impostare la temperatura.....	37
Valori temperatura impostabili.....	37
Utilizzo della funzione SuperFrost.....	38
Altre impostazioni.....	39
Spiegazioni sulle rispettive impostazioni.....	39
Modalità Party 	39
Attivare la funzione di blocco  / 	39
Modalità Shabbat 	39
Apertura automatica dello sportello (ActiveDoor) 	40
Modificare il periodo fino all'attivazione dell'allarme sportello  per l'apertura manuale dello sportello.....	43
Miele@home.....	43
Modificare il volume dei segnali acustici  / 	45
Modificare la luminosità del display 	45
Disattivare la modalità fiera 	45
Ripristinare le impostazioni di serie 	45
Informazioni 	46
Allarmi temperatura e sportello.....	47
Congelamento e conservazione.....	49
Cosa succede quando si congelano alimenti freschi?.....	49
Capacità massima di congelazione.....	49
Introdurre alimenti surgelati.....	49
Congelare alimenti freschi.....	49
Tempo di conservazione alimenti surgelati.....	51
Produzione di cubetti di ghiaccio.....	52
Accendere/spegnere l'ice-maker 	53
Pulizia e manutenzione.....	54
Sbrinamento.....	54
Indicazioni sui prodotti per la pulizia.....	54
Operazioni preliminari per la pulizia.....	55
Pulire il vano interno.....	55
Pulire gli accessori a mano o in lavastoviglie.....	55
Togliere e smontare gli accessori per la pulizia.....	55
Pulire la guarnizione sportello.....	59
Pulire le fessure di aerazione e fuoriuscita dell'aria.....	59
Dopo la pulizia.....	60
Cosa fare se... ..	61
Possibili cause di rumori.....	72

Indice

Assistenza tecnica	74
Contatti in caso di guasto	74
Banca dati EPREL.....	74
Garanzia.....	74
Dichiarazione di conformità	75
Diritti d'autore e licenze	76

Istruzioni per la sicurezza e avvertenze

Questo elettrodomestico è conforme alle vigenti norme in materia di sicurezza. Un uso improprio può comunque causare danni a persone e/o cose.

Leggere attentamente le istruzioni d'uso e di montaggio allegate prima di mettere in funzione l'elettrodomestico. Contengono informazioni importanti su incasso, sicurezza, uso e manutenzione. Si evitano così danni all'elettrodomestico e rischi per sé e altre persone.

Ai sensi della norma IEC 60335-1, Miele avvisa espressamente che è assolutamente necessario leggere e seguire tutte le informazioni disponibili per l'installazione dell'elettrodomestico del freddo nonché le indicazioni e le avvertenze di sicurezza.

Miele non risponde dei danni che derivano dall'inosservanza di queste avvertenze.

Conservare le presenti istruzioni d'uso e di montaggio e consegnarle anche a eventuali altri utenti.

Istruzioni per la sicurezza e avvertenze

Uso corretto

► Il presente elettrodomestico è destinato esclusivamente all'uso domestico, o simile al domestico, qualora installato in ambienti lavorativi come ad esempio

- negozi, uffici o ambienti di lavoro analoghi,
- alberghi, pensioni o strutture ricettive similari,

solo per l'utilizzo da parte dei clienti. Questo apparecchio non è destinato all'impiego in ambienti esterni.

► Utilizzare questo apparecchio sempre nei limiti del normale uso domestico e non a uso professionale per conservare surgelati, congelare alimenti freschi e preparare ghiaccio.

Qualsiasi altro utilizzo non è consentito.

► L'apparecchio per il freddo non è adatto per la conservazione e il raffreddamento di medicinali, plasma sanguigno, preparati per laboratorio o similari di sostanze o prodotti alla base della direttiva dei dispositivi medici. Un uso scorretto dell'apparecchio per il freddo può causare danni alla merce conservata o il suo deterioramento. Inoltre l'apparecchio per il freddo non è adatto al funzionamento in aree soggette a pericolo di esplosioni.

Miele non risponde per i danni causati da un uso diverso da quello previsto o errato.

► Le persone (bambini compresi) che per le loro capacità fisiche, sensoriali o psichiche o per la loro inesperienza o non conoscenza non siano in grado di utilizzare in sicurezza l'apparecchio, non devono farne uso senza la sorveglianza e la guida di una persona responsabile.

Queste persone possono eventualmente utilizzare l'apparecchio senza sorveglianza solo ed esclusivamente se è stato loro spiegato come funziona e se sono in grado di farlo funzionare in tutta sicurezza.

Bambini

► Tenere lontano dall'apparecchio per il freddo i bambini al di sotto degli 8 anni, in alternativa sorvegliarli costantemente.

► I ragazzini più grandi e responsabili (in ogni caso non al di sotto degli otto anni) possono utilizzare l'elettrodomestico senza sorveglianza solo ed esclusivamente se è stato loro spiegato come farlo e se sono in grado di farlo in tutta sicurezza. È importante che sappiano riconoscere e comprendere quali pericoli possono derivare da un uso non corretto dell'elettrodomestico.

Istruzioni per la sicurezza e avvertenze

- ▶ Non permettere loro di pulire o effettuare lavori di manutenzione sull'elettrodomestico.
- ▶ Sorvegliare i bambini se sono vicini all'elettrodomestico. Evitare che i bambini giochino con l'elettrodomestico.
- ▶ Pericolo di soffocamento! I bambini giocando possono avvolgersi nel materiale d'imballaggio (p.es. pellicole) oppure infilarselo in testa e soffocare. Tenere lontano da bambini eventualmente presenti in casa il materiale d'imballaggio.

Sicurezza tecnica

- ▶ Il circuito di refrigerante è testato per essere ermetico. L'apparecchio per il freddo corrisponde alle normative sulla sicurezza e alle direttive europee.



- ▶ Avvertenza: pericolo di incendio/materiali infiammabili. Questo simbolo si trova sul compressore e indica la presenza di materiali infiammabili. Non rimuovere questo adesivo.

Il refrigerante contenuto (indicazioni sulla targhetta dati) è ecologico, ma infiammabile.

L'uso di questo refrigerante ecologico causa in parte un aumento della rumorosità durante il funzionamento. Oltre ai rumori di funzionamento del compressore si possono verificare dei rumori di flusso nell'intero circuito refrigerante. Questi effetti non sono purtroppo evitabili, ma non influiscono sull'efficienza dell'elettrodomestico.

Quando si trasporta o si incassa/posiziona l'apparecchio fare attenzione a che non si danneggi nessun componente del circuito refrigerante. Il refrigerante che sprizza può causare ferimenti agli occhi e quello che fuoriesce può incendiarsi.

In caso di danneggiamenti:

- evitare fiamme vive o fonti d'accensione,
- staccare l'apparecchio dalla rete elettrica,
- aerare per alcuni minuti l'ambiente in cui è installato l'elettrodomestico,
- avvisare il servizio di assistenza tecnica.

Istruzioni per la sicurezza e avvertenze

- ▶ Maggiore è la quantità di refrigerante nell'apparecchio, più grande deve essere l'ambiente in cui viene installato. In caso di perdite, in un ambiente troppo piccolo può formarsi una miscela infiammabile di gas e aria. In termini di dimensioni dell'ambiente, per ogni 8 g di refrigerante dovrebbe corrispondere almeno 1 m³. La quantità di refrigerante è indicata sulla targhetta dati apposta all'interno dell'apparecchio.
- ▶ I dati di allacciamento (protezione, frequenza, tensione) riportati sulla targhetta dati dell'elettrodomestico devono corrispondere assolutamente a quelli della rete elettrica affinché l'elettrodomestico non si danneggi. Confrontare questi dati prima dell'allacciamento. In caso di dubbi rivolgersi a un elettricista qualificato.
- ▶ La sicurezza elettrica dell'elettrodomestico è garantita solo se l'elettrodomestico è allacciato con un regolare conduttore di protezione (terra). Assicurarsi che questa condizione fondamentale per la sicurezza sia verificata. In caso di dubbi, far controllare l'impianto da un elettricista specializzato.
- ▶ È possibile il funzionamento temporaneo o permanente su un sistema di alimentazione di energia elettrica autosufficiente o non sincrono alla rete (come reti autonome, sistemi di backup). Requisito per il funzionamento è che il sistema di alimentazione di energia elettrica rispetti le normative EN 50160 o similari. Le misure di sicurezza previste nell'impianto domestico e per questo prodotto Miele devono essere garantite per funzionalità e procedure anche col funzionamento autonomo oppure non sincrono alla rete oppure sostituite da misure eguali nell'installazione. Come per esempio descritto nella pubblicazione attuale della VDE-AR-E 2510-2.
- ▶ Se il cavo di alimentazione fornito è danneggiato, sostituirlo con un cavo originale per evitare rischi per l'utente. Solo con i pezzi di ricambio originali, Miele dà la garanzia di soddisfare le richieste di sicurezza. Per motivi di sicurezza è necessario che la sostituzione sia effettuata da personale qualificato o dal servizio di assistenza tecnica Miele.
- ▶ Prese multiple o prolunghe non garantiscono la necessaria sicurezza (pericolo di incendio). Non collegare quindi l'elettrodomestico alla rete elettrica con questo tipo di dispositivi.
- ▶ Se l'umidità giunge a parti dell'elettrodomestico sotto tensione, può causare un corto circuito. Non utilizzare l'elettrodomestico in ambienti umidi o soggetti a spruzzi d'acqua (ad es. garage, lavanderie ecc.).

Istruzioni per la sicurezza e avvertenze

- ▶ Non utilizzare questo elettrodomestico in luoghi non stazionari (ad es. sulle navi).
- ▶ Se l'elettrodomestico è danneggiato, la sicurezza dell'utente non è garantita. Verificare che non vi siano danni visibili. Non utilizzare un elettrodomestico danneggiato.
- ▶ Per questioni di sicurezza, l'elettrodomestico deve essere usato solo una volta incassato.
- ▶ Per lavori di installazione, manutenzione, riparazione e di installazione sulla rete dell'allacciamento idrico, l'elettrodomestico deve essere staccato dalla rete elettrica. L'apparecchio è staccato dalla rete elettrica solo se:
 - i fusibili dell'impianto elettrico sono disattivati;
 - i fusibili dell'impianto elettrico sono completamente svitati oppure
 - il cavo di alimentazione è sfilato dalla presa elettrica. Nel caso di cavi dotati di spina, staccare il cavo afferrando la spina, senza tirare il cavo.
- ▶ Riparazioni o lavori di installazione e manutenzione non correttamente eseguiti o l'assenza di un allacciamento acqua pulita possono mettere seriamente in pericolo l'utente. Lavori di installazione e manutenzione, riparazioni, lavori di installazione sulla rete dell'allacciamento acqua pulita e tutte le riparazioni all'erogatore di ghiaccio/acqua (a seconda del modello) possono essere eseguiti solo dall'assistenza tecnica autorizzata di Miele.
- ▶ L'ice-maker può essere allacciato esclusivamente a un condotto di acqua fredda.
- ▶ Miele non è responsabile di danni causati a un errato allacciamento all'acqua.
- ▶ Il diritto alla garanzia decade se l'elettrodomestico non viene riparato dall'assistenza tecnica autorizzata Miele.
- ▶ Eventuali pezzi difettosi possono essere sostituiti solo con ricambi originali Miele. Solo così Miele può garantire il pieno rispetto degli standard di qualità previsti.

Istruzioni per la sicurezza e avvertenze

► Questo apparecchio per il freddo è dotato di una lampadina speciale per soddisfare specifiche esigenze (p.es. temperatura, umidità, resistenza chimica e all'usura, vibrazione). Impiegare la lampadina speciale solo per l'uso previsto. Non è adatta per illuminare l'ambiente. La sostituzione può essere effettuata solo dal servizio di assistenza tecnica autorizzato Miele. Questo apparecchio contiene diverse sorgenti luminose almeno della classe di efficienza energetica G.

Installazione corretta

- Per l'installazione di questo apparecchio osservare assolutamente anche le istruzioni di montaggio.
- Durante il trasporto e l'incasso dell'apparecchio del freddo, indossare sempre guanti protettivi.
- Per le operazioni d'incasso farsi aiutare da un'altra persona.
- Eseguire il cambio dell'incernieratura dello sportello (se necessario) in base alle istruzioni di montaggio allegate.
- Incassare l'apparecchio solo in un mobile con nicchia stabile, ad angolo retto e orizzontale, che poggi su un pavimento orizzontale e piano.

Impiego corretto

- ▶ L'apparecchio è predisposto per una determinata classe climatica (area temperatura ambiente), i cui limiti devono essere rispettati. La classe climatica è riportata sulla targhetta dati all'interno dell'elettrodomestico. Una temperatura ambiente più bassa causa il fermo prolungato del compressore, cosicché l'apparecchio non riesce a mantenere la temperatura necessaria.
- ▶ Le fessure di aerazione e di fuoriuscita dell'aria non devono essere coperte o ostruite. In caso contrario non sarebbe garantita la circolazione dell'aria. Il consumo di corrente elettrica aumenta e non si escludono danni ai componenti dell'elettrodomestico.
- ▶ Se nell'elettrodomestico o nello sportello dell'elettrodomestico vengono conservati alimenti contenenti oli e grassi, accertarsi che il grasso che eventualmente fuoriesce non tocchi le parti dell'elettrodomestico in materiale plastico. Si possono formare delle crepe dovute a tensione e il materiale plastico potrebbe rompersi.
- ▶ Pericolo di incendio e di esplosione. Non conservare nell'apparecchio sostanze esplosive o prodotti con gas combustibili (p.es. bombole spray). I composti gassosi infiammabili possono incendiarsi a causa di componenti elettrici.
- ▶ Pericolo di esplosione. Non azionare all'interno dell'apparecchio congegni elettrici (ad es. per la produzione di gelato). Possono generare scintille.
- ▶ Pericolo di ferirsi e di danneggiare l'elettrodomestico! Non conservare nel vano congelatore bevande gassate in lattine o bottiglie. Se il contenuto gela, lattine o bottiglie potrebbero scoppiare.
- ▶ Pericolo di ferirsi e di danneggiare l'elettrodomestico! Se si introducono nel vano congelatore bottiglie affinché si raffreddino rapidamente, ricordarsi di toglierle al più tardi dopo un'ora. Le bottiglie potrebbero scoppiare.
- ▶ Pericolo di ferirsi! Non toccare gli alimenti congelati e le parti in metallo con le mani bagnate. Le mani possono attaccarsi all'alimento congelato.
- ▶ Pericolo di ferirsi! Non mettere mai in bocca i cubetti di ghiaccio e i gelati, specialmente i ghiaccioli, appena tolti dal vano congelatore. La temperatura estremamente bassa del prodotto congelato potrebbe farlo attaccare alle labbra o alla lingua.

Istruzioni per la sicurezza e avvertenze

▶ Non ricongelare alimenti già scongelati o parzialmente scongelati. I cibi, una volta scongelati, vanno consumati il più presto possibile, per evitare che perdano il loro valore nutritivo o addirittura si deteriorino. Gli alimenti scongelati si possono ricongelare solo dopo essere stati cotti.

▶ Non consumare prodotti alimentari rimasti troppo a lungo nell'elettrodomestico. Pericolo di intossicazione.

La durata di conservazione delle vivande dipende da diversi fattori, tra l'altro dal grado di freschezza, dalla qualità degli alimenti e dalla temperatura di conservazione. Osservare la data di scadenza e le avvertenze per la conservazione dei prodotti alimentari!

Accessori e pezzi di ricambio

▶ Utilizzare esclusivamente accessori originali Miele. Se si montano o utilizzano altri accessori, il diritto alla garanzia e a prestazioni in garanzia per vizi e/o difetti del prodotto decade.

▶ Miele garantisce la fornitura di pezzi di ricambio fino a 15 anni, minimo per 10, dopo l'uscita di gamma dell'apparecchio per il freddo.

Pulizia e manutenzione

▶ Pulire l'IceMaker e quindi anche l'afflusso idrico gettando le prime 3 produzioni di ghiaccio. Questo deve avvenire:

- prima del primo avvio;
- quando l'IceMaker è stato fermo a lungo (più di 5 giorni);
- regolarmente quando lo si utilizza costantemente (almeno una volta al mese) per rimuovere i residui di ghiaccio (si evita l'ostruzione dell'afflusso idrico);
- prima di disattivare l'IceMaker per un periodo prolungato.

▶ Non trattare la guarnizione dello sportello con oli o grassi. Con il passare del tempo, la guarnizione potrebbe diventare porosa.

▶ Il vapore di un elettrodomestico di pulizia a vapore può giungere alle parti sotto tensione e causare un corto circuito.

Per pulire l'elettrodomestico non utilizzare mai un apparecchio a vapore.

Istruzioni per la sicurezza e avvertenze

- ▶ Oggetti appuntiti o affilati danneggiano i generatori di freddo e l'elettrodomestico può rimanere danneggiato. Non usare quindi oggetti appuntiti o affilati per
 - eliminare strati di brina o di ghiaccio,
 - staccare le vaschette dei cubetti di ghiaccio o alimenti gelati.
- ▶ Non introdurre nell'elettrodomestico dispositivi elettrici di riscaldamento oppure candele per sbrinarlo. Danneggerebbero i materiali plastici.
- ▶ Non utilizzare spray sbrinanti poiché questo tipo di prodotto può generare gas esplosivi, contenere solventi o propellenti oppure essere nocivo alla salute.

Trasporto

- ▶ Trasportare l'elettrodomestico sempre in posizione eretta e nell'imballaggio di trasporto affinché non possa danneggiarsi.
- ▶ Pericolo di ferirsi e di danneggiare l'elettrodomestico! Trasportare l'apparecchio facendosi aiutare da un'altra persona, perché il peso è consistente.

Istruzioni per la sicurezza e avvertenze

Smaltimento delle apparecchiature

► I bambini che giocano possono chiudersi dentro l'apparecchio e soffocare.

- Smontare lo/gli sportello/i.
- Estrarre i cassettei.
- Lasciare i ripiani nell'apparecchio, cosicché i bambini non possano entrare facilmente.
- Rendere inservibile la serratura sportello del vecchio elettrodomestico. In questo modo si evita che i bambini giocando vi si chiudano all'interno e si mettano in pericolo di vita.

► Pericolo di scossa elettrica!

- Staccare la spina dal cavo di alimentazione.
- Staccare il cavo di alimentazione dal vecchio apparecchio.

Smaltire spina elettrica e cavo di alimentazione elettrica separati dal vecchio apparecchio.

► Prima e dopo lo smaltimento accertarsi che l'apparecchio non si trovi nelle immediate vicinanze di benzina oppure altri gas e liquidi combustibili.

► Pericolo di incendio a causa di olio o refrigerante che fuoriesce. Il refrigerante e l'olio contenuti sono infiammabili. Il refrigerante e l'olio contenuti possono prendere fuoco in caso di elevata concentrazione e a contatto con una fonte di calore esterna.

Nel corso dello smaltimento, accertarsi che il circuito del freddo non possa danneggiarsi per evitare una fuoriuscita non controllata di refrigerante (indicazioni sulla targhetta dati) e di olio.

► Il prodotto refrigerante può far male agli occhi! Fare attenzione a non danneggiare il circuito di refrigerazione:

- bucando i canali refrigeranti dell'evaporatore;
- piegando le condutture;
- raschiando i rivestimenti della superficie.

Simboli sul compressore (a seconda del modello)

Questo avviso ha significato solo per il riciclaggio. Col funzionamento normale non sussiste alcun pericolo.



- ▶ L'olio del compressore in caso di ingerimento e di introduzione nelle vie aeree può essere letale.

Il Vostro contributo alla tutela dell'ambiente

Smaltimento dell'imballaggio

L'imballaggio è pratico e protegge l'apparecchio da eventuali danni di trasporto. I materiali utilizzati per l'imballaggio sono riciclabili, in quanto selezionati secondo criteri di rispetto dell'ambiente e di facilità di smaltimento.

Restituire gli imballaggi al circuito di raccolta dei materiali consente di risparmiare materie prime. Utilizzare centri di raccolta per materiali specifici ed eventuali opzioni di ritiro alternative. Smaltire correttamente anche gli imballaggi utilizzati per il trasporto.

Smaltimento delle apparecchiature

Le apparecchiature elettriche ed elettroniche contengono spesso materiali utili. Contengono altresì sostanze, composti e componenti che erano necessari per il funzionamento e la sicurezza dell'apparecchiatura stessa. Smaltirli in modo non adeguato o nei rifiuti domestici potrebbe nuocere alla salute e all'ambiente. In nessun caso quindi smaltire queste apparecchiature nei normali rifiuti domestici.



Accertarsi che l'apparecchio per il freddo non si danneggi fino al momento del corretto smaltimento.

In questo modo è garantito che il refrigerante contenuto nel circuito e l'olio del compressore non possano disperdersi nell'ambiente.

Il simbolo del cassonetto barrato indica che il prodotto deve essere conferito agli idonei centri di raccolta differenziata allestiti dai comuni o dalle società di igiene urbana oppure riconsegnato gra-

tuitamente al rivenditore al momento dell'acquisto di una nuova apparecchiatura di tipo equivalente, in ragione di uno a uno. L'utente è tenuto a cancellare eventuali dati personali dall'apparecchiatura elettronica da smaltire. L'adeguata raccolta differenziata contribuisce a evitare possibili effetti negativi sull'ambiente e sulla salute e favorisce il riciclo dei materiali di cui è composta l'apparecchiatura. Per la gestione del recupero e dello smaltimento degli elettrodomestici, Miele Italia aderisce al consorzio Ecodom (Consorzio Italiano Recupero e Riciclaggio Elettrodomestici). Smaltimento dei rifiuti di apparecchiature elettriche ed elettroniche (RAEE), ai sensi del Decr. legisl. 14 marzo 2014, n. 49 in attuazione della Direttiva 2012/19/UE e sui RAEE sullo smaltimento dei rifiuti di apparecchiature elettriche ed elettroniche. L'utente è tenuto per legge a rimuovere dalle apparecchiature batterie, accumulatori e lampade esausti e rimovibili, in modo non distruttivo. Conferirli agli idonei centri di raccolta differenziata dove vengono presi in consegna gratuitamente. Accertarsi che fino al momento dello smaltimento l'apparecchiatura sia tenuta lontana dai bambini.

Luogo di installazione

 Pericolo di danneggiamento o di ferimento a causa dell'apparecchio che si ribalta.

L'apparecchio è pesante e tende a ribaltarsi in avanti a sportello aperto. Tenere lo sportello/gli sportelli dell'apparecchio chiuso/i finché l'apparecchio è incassato. Fissare l'apparecchio per il freddo nella nicchia di incasso in base alle istruzioni d'uso e di montaggio.

 Pericolo di incendio e danneggiamento a causa di apparecchi che rilasciano calore.

Gli apparecchi che rilasciano calore possono incendiarsi e incendiare l'elettrodomestico.

L'elettrodomestico non deve essere installato sotto un piano di cottura.

 Pericolo di incendio e di danneggiamento a causa di fiamme libere. Le fiamme libere possono incendiare l'apparecchio.

Tenere le fiamme libere, come p.es. una candela, lontane dall'apparecchio.

L'ideale è un locale asciutto e ben ventilato.

 Pericolo di danneggiamento a causa dell'umidità dell'aria.

In caso di umidità elevata la condensa può depositarsi sulle superfici esterne dell'apparecchio.

La condensa può corrodere le pareti esterne dell'elettrodomestico.

Per prevenire il fenomeno, posizionare l'apparecchio per il freddo in un ambiente asciutto e/o climatizzato dotato di sufficiente aerazione.

Dopo il posizionamento accertarsi che lo/gli sportello/i si chiuda/chiodano correttamente e che l'apparecchio sia stato incassato come descritto. Rispettare le sezioni di aerazione e di sfiato indicate.

Quando si sceglie il luogo di installazione, tenere conto che il consumo energetico dell'apparecchio per il freddo aumenta se nelle immediate vicinanze si trovano un impianto di riscaldamento, una cucina elettrica o altre fonti di calore. Anche i raggi diretti del sole sono da evitare.

Più alta è la temperatura ambiente, più a lungo rimane in funzione il compressore e quindi aumentano i consumi energetici.

Al momento dell'incasso dell'apparecchio osservare quanto segue:

- La presa non deve trovarsi nell'area posteriore dell'apparecchio e in caso di necessità deve essere facilmente raggiungibile.
- Spina elettrica e cavo di alimentazione non devono toccare il retro dell'apparecchio poiché possono danneggiarsi a causa delle vibrazioni dell'apparecchio.

Installazione

- Evitare anche di collegare altri apparecchi alle prese poste dietro questo apparecchio.
- Al momento dell'installazione dell'apparecchio per il freddo, accertarsi che il cavo di alimentazione non sia incastrato o danneggiato.
- Non posizionare e non mettere in funzione prese multiple o listelli distributori così come altri dispositivi elettronici (p.es. trasformatori alogeni) nell'area della parete posteriore dell'apparecchio.
- Il pavimento del luogo di installazione deve essere piano e orizzontale e deve avere la stessa altezza della pavimentazione circostante.

Combinazioni side-by-side



Pericolo di danneggiamento a causa della condensa sulle pareti esterne dell'apparecchio.

In caso di umidità elevata e aerazione o sfiato assenti, la condensa può depositarsi sulle pareti esterne dell'apparecchio e causarne la corrosione.

Non montare nessun apparecchio per il freddo direttamente accanto o sopra altre apparecchiature dello stesso tipo.

Il tuo apparecchio può essere montato accanto a un altro apparecchio per il freddo poiché è dotato di riscaldamenti integrati nelle pareti laterali. Entrambi gli apparecchi devono tuttavia essere montati in mobili da incasso separati.

Classe climatica

L'apparecchio è predisposto per una determinata classe climatica (area temperatura ambiente), i cui limiti devono essere rispettati.

Una temperatura ambiente più bassa

causa un fermo prolungato del compressore. La temperatura all'interno dell'apparecchio può salire e provocare danni.

La classe climatica è riportata sulla targhetta dati all'interno dell'apparecchio per il freddo.

Classe climatica	Temperatura ambiente
SN	da 10 a 32 °C
N	da 16 a 32 °C
PZ	da 16 a 38 °C
T	da 16 a 43 °C
SN-ST	da 10 a 38 °C
SN-T	da 10 a 43 °C

Se un congelatore della classe climatica SN viene messo in funzione con temperature ambiente più fredde (fino a +5 °C), se ne garantisce un funzionamento ottimale.

Aerazione e sfiato dell'aria

 Pericolo di incendio e danneggiamento a causa di aerazione insufficiente.

Se l'apparecchio non è sufficientemente aerato, il compressore si aziona più spesso e funziona per un periodo prolungato. Questo causa un eccessivo consumo di energia elettrica e anche la temperatura di funzionamento del compressore aumenta: due situazioni che potrebbero danneggiare il compressore.

Garantire un'aerazione e una fuoriuscita ottimali dell'aria dall'apparecchio.

Rispettare assolutamente le fessure di aerazione e fuoriuscita dell'aria indicate.

Non coprire o ostruire le fessure di aerazione e fuoriuscita dell'aria.

Inoltre occorre rimuovere regolarmente la polvere.

L'aria sulla parete posteriore dell'apparecchio si riscalda. Il mobile in cui l'elettrodomestico viene incassato deve essere realizzato in maniera tale da garantire un'aerazione e una fuoriuscita dell'aria perfette (v. par. "Misure d'incasso" e istruzioni di montaggio allegate).

Modificare l'incernieratura dello sportello

Non è possibile sostituire l'incernieratura dello sportello, poiché l'apparecchio per il freddo dispone dell'apertura automatica dello sportello.

Anta del mobile

Fessura orizzontale e verticale

A seconda del tipo di cucina vengono stabiliti lo spessore e il raggio dello spigolo dell'anta del mobile, così come la fessura perimetrale (orizzontale e verticale).

Pertanto osservare assolutamente:

- Fessura orizzontale

La fessura tra anta del mobile e anta situata sopra o sotto deve essere di almeno 3 mm.

- Fessura verticale

Se la fessura tra l'anta del mobile dell'elettrodomestico e il frontale del mobile adiacente, dal lato della cerniera, o la parete laterale fosse troppo esigua, quando lo si apre lo sportello dell'apparecchio potrebbe collidere con il frontale del mobile cucina/la parete laterale.

A seconda dello spessore e del raggio spigolo dello sportello del mobile è necessaria una fessura particolare.

Tenerne conto durante la progettazione della cucina o quando si sostituisce l'elettrodomestico, al fine di individuare una soluzione d'incasso.

Installazione

Spessore sportello mobile A [mm]	Fessura X [mm] per diversi raggi spigolo B			
	R0	R1,2	R2	R3
≥16–19	min. 3			
20	5	4	4	3,5
21	5,5	5	4,5	4
22	6,5	6	5,5	5

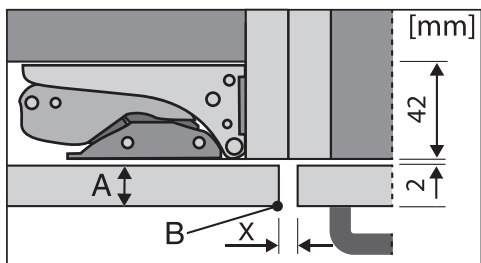

Frontale mobile cucina a fianco

A = spessore frontale mobile

B = raggio spigolo

X = fessura

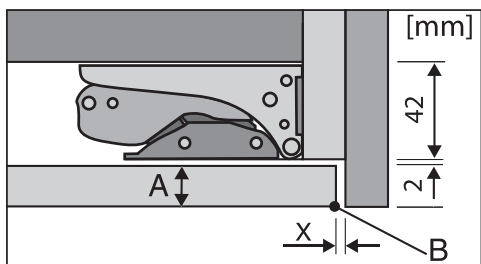

Parete laterale che chiude

A = spessore frontale mobile

B = raggio spigolo

X = fessura

Suggerimento: montare un distanziatore tra il corpo del mobile e la parete laterale. In questo modo si ottiene una fessura di una certa larghezza.

– Peso sportello o anta del mobile

⚠ Pericolo di causare danni per via di uno sportello o di un'anta del mobile troppo pesante.

Uno sportello o un'anta del mobile che supera il peso consentito può danneggiare le cerniere dell'elettrodomestico e causare danni di funzionamento.

Il peso massimo consentito dell'anta del mobile è:

apparecchio del freddo	kg
FNS 7794 ...	26

Misure d'incasso

Incasso in un mobile a colonna/vista laterale

Tutte le misure sono indicate in mm.

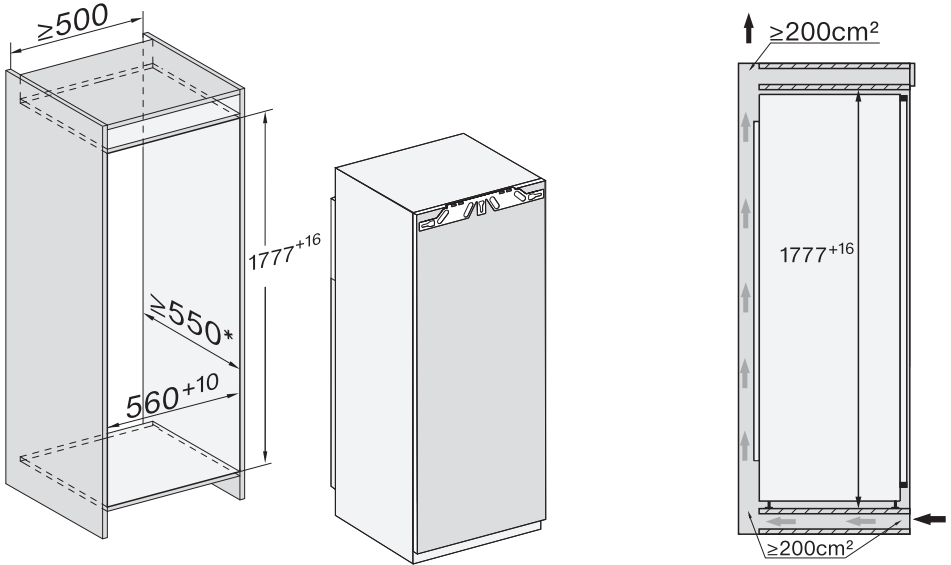

* Il consumo energetico dichiarato è stato rilevato con una profondità della nicchia di 560 mm. L'elettrodomestico è funzionale con una profondità nicchia di 550 mm ma ha un consumo energetico leggermente superiore.

Prima dell'incasso accertarsi che il mobile d'incasso corrisponda esattamente alle misure indicate.

Installazione

Allacciamenti e aerazione e sfiato

Tutte le misure sono indicate in mm.

Rispettare assolutamente le sezioni di aerazione e sfiato per garantire il corretto funzionamento dell'elettrodomestico.

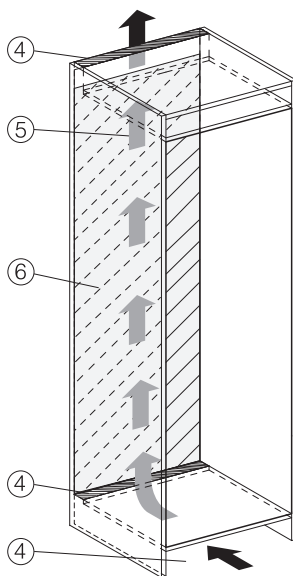
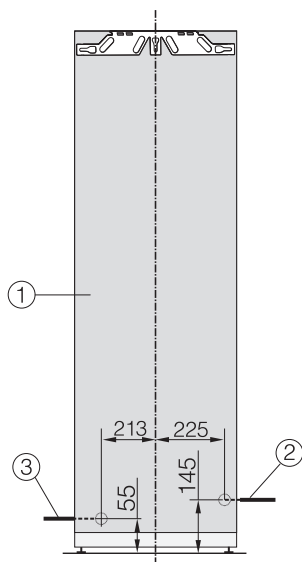

- ① Vista frontale
- ② Cavo di alimentazione elettrica, lunghezza = 2.200 mm
Presso l'assistenza tecnica Miele è disponibile un cavo di alimentazione più lungo.
- ③ Allacciamento idrico, lunghezza = 2.000 mm
- ④ Sezione di aerazione min. 200 cm²
- ⑤ Aerazione
- ⑥ Nessun allacciamento in questa area

Allacciamento elettrico

Indicazioni relative all'allacciamento acqua pulita

 Pericolo di ferimento e di danneggiamento a causa della chiusura non corretta.

Una chiusura non corretta può ferire le persone e/o causare danni materiali.

L'allacciamento acqua pulita può essere eseguito solo da personale qualificato.

 Staccare l'elettrodomestico dalla rete elettrica prima di allacciarlo a un condotto di acqua potabile.

Interrompere l'alimentazione idrica prima di collegare l'elettrodomestico ai condotti di acqua potabile.

 Rischio per la salute e pericolo di danni a causa dell'acqua non pulita.

La qualità dell'acqua in afflusso deve soddisfare le disposizioni ufficiali locali riguardanti l'acqua potabile del paese in cui è installato l'apparecchio.

Allacciare l'elettrodomestico all'acqua potabile.

L'elettrodomestico è conforme alle disposizioni IEC 61770 ed EN 61770.

L'allacciamento all'impianto di alimentazione idrica deve essere eseguito in base alle normative valide del rispettivo paese. Tutti gli apparecchi e i dispositivi utilizzati per l'alimentazione idrica verso l'apparecchio devono corrispondere alle normative valide nel paese d'installazione.

Per un funzionamento ineccepibile (quantità di flusso, dimensioni dei cubetti di ghiaccio, livello di rumorosità) la pressione dell'allacciamento idrico deve essere compresa tra 150 kPa e 620 kPa (1,5 bar e 6,2 bar).

Se la pressione idrica è superiore a 620 kPa (6,2 bar), occorre montare una valvola riduttrice di pressione.

Il condotto di allacciamento idrico e la valvola magnetica in entrata dell'apparecchio del freddo sono adatti a una pressione idrica max. di 1.000 kPa (10 bar).

Con acqua pulita si ottengono cubetti di ghiaccio di ottima qualità. Allacciare il tubo direttamente al condotto di acqua pulita ed evitare un afflusso idrico in cui l'acqua ristagni.

Utilizzare esclusivamente il tubo allegato. Il tubo non può essere accorciato, allungato o sostituito da un altro tubo.

Sostituire un tubo difettoso esclusivamente con un pezzo di ricambio originale Miele. È possibile acquistare il tubo adatto agli alimenti nello shop online di Miele, presso l'assistenza tecnica Miele oppure presso i rivenditori specializzati Miele.

Tra il tubo e l'allacciamento di acqua pulita deve essere predisposto un rubinetto per poter interrompere l'afflusso dell'acqua in caso di necessità.

Accertarsi che a installazione ultimata il rubinetto sia accessibile.

Installazione

Condotto idrico

Accertarsi che il raccordo sia fissato correttamente.

⚠ Pericolo di danneggiamento del tubo.

L'afflusso idrico dal rubinetto di chiusura verso l'ice-maker è interrotto.
Non piegare o danneggiare il tubo.

Per il collegamento al tubo dell'acqua è necessario installare un rubinetto provvisto di raccordo con filettatura metrica R3/4.

La valvola magnetica si trova a destra in basso sul retro dell'apparecchio e ha una filettatura metrica R3/4.

– Collegare il tubo all'apparecchio

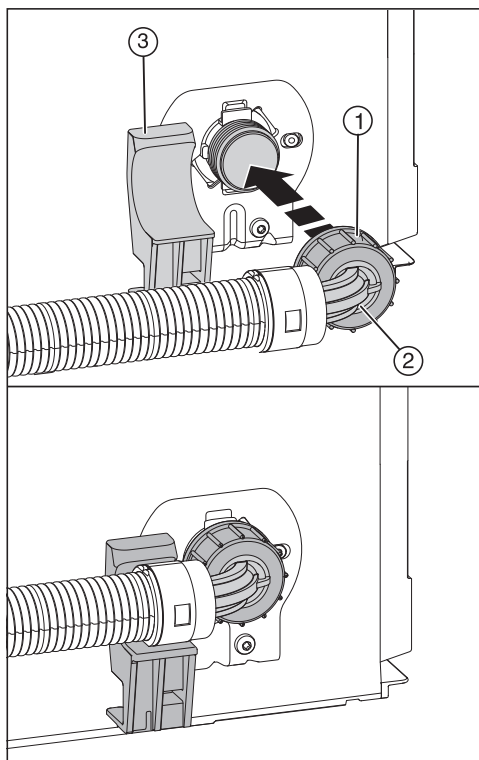

- Togliere la copertura dalla filettatura della valvola magnetica.
- Posizionare l'estremità del tubo angolare ② in orizzontale sul supporto ③ e tenere ferme l'estremità del tubo.
- Avvitare il dado ① a mano sul raccordo finché risulta fisso e stabile.

–Collegare il tubo al rubinetto

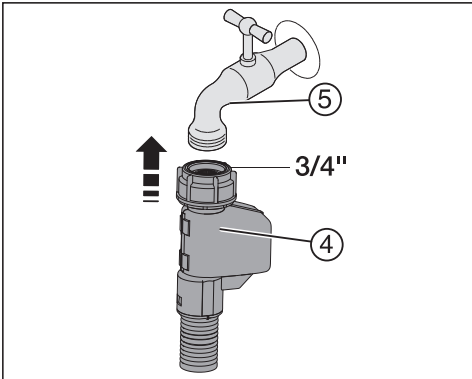

- Collegare adesso il dado ④ al rubinetto ⑤.

- Controllare l'allacciamento acqua pulita

Prima del montaggio nella nicchia del mobile, controllare la tenuta dell'allacciamento idrico.

- Aprire lentamente il rubinetto ⑤ e controllare i raccordi.

Installazione

Allacciamento elettrico

L'apparecchio deve essere collegato esclusivamente col cavo di alimentazione in dotazione a una presa di sicurezza.

Posizionare l'elettrodomestico in modo che la presa risulti accessibile. Se la presa non fosse accessibile, assicurarsi che al momento dell'installazione sia presente un dispositivo di separazione per ogni polo.

 Pericolo di incendio in caso di surriscaldamento.

Il collegamento dell'apparecchio a prese multiple e prolunghie può causare un sovraccarico dei cavi.

Per ragioni di sicurezza non utilizzare prese multiple e prolunghie.

L'impianto elettrico deve essere realizzato a regola d'arte VDE 0100.

Per motivi di sicurezza si consiglia l'uso di un interruttore automatico differenziale (RCD) del tipo  nell'impianto della casa per l'allacciamento elettrico dell'apparecchio.

Se il cavo di alimentazione elettrica è danneggiato, sostituirlo con un cavo speciale dello stesso tipo (disponibile presso il servizio di assistenza tecnica Miele). Per motivi di sicurezza è necessario che la sostituzione sia effettuata da personale specializzato o dal servizio di assistenza tecnica Miele.

Per l'assorbimento nominale e la protezione, vedere le istruzioni d'uso oppure la targhetta dati. Confrontare questi dati con i dati dell'allacciamento elettrico in loco. In caso di dubbi rivolgersi a un elettricista qualificato.

È possibile il funzionamento temporaneo o permanente con un sistema di alimentazione di energia elettrica autosufficiente o non sincrono alla rete (come

reti autonome, sistemi di backup). Requisito per il funzionamento è che il sistema di alimentazione di energia elettrica rispetti le normative EN 50160 o similari.

Le misure di sicurezza previste nell'impianto domestico e per questo prodotto Miele devono essere garantite per funzionalità e procedure anche col funzionamento autonomo oppure non sincrono alla rete oppure sostituite da misure eguali nell'installazione. Come per esempio descritto nella pubblicazione attuale della VDE-AR-E 2510-2.

Collegare l'apparecchio

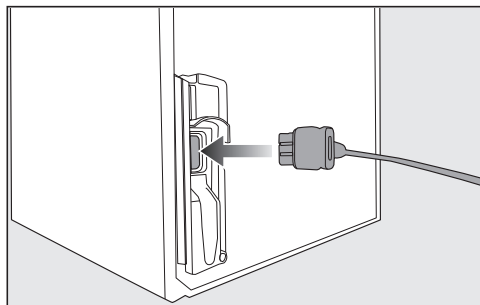

- Inserire la spina sul retro dell'apparecchio.

Accertarsi che la spina dell'apparecchio sia agganciata correttamente.

- Inserire la spina nella presa.

L'apparecchio è ora collegato alla rete elettrica.

Risparmiare energia:

- Luogo di posizionamento** Con temperature ambiente aumentate, l'apparecchio deve raffreddare più spesso e consuma quindi più energia elettrica. Quindi:
- posizionare l'apparecchio in un ambiente ben aerato.
 - Non posizionarlo accanto a una fonte di calore (termosifoni, cucina elettrica)
 - Proteggere l'apparecchio da raggi di sole diretti.
 - Garantire una temperatura ambiente ideale intorno ai 20 °C.
 - Tenere le sezioni di aerazione e sfiato libere ed eliminare la polvere eventualmente presente con regolarità.
- Impostazione temperatura** Più bassa è la temperatura impostata, maggiore sarà il consumo energetico. Si consigliano le seguenti impostazioni:
- Vano congelatore -18 °C.
- Uso** A causa del calore immesso e una circolazione dell'aria ostacolata aumenta il consumo energetico. Quindi:
- aprire lo/gli sportello/i sempre brevemente. Una buona disposizione degli alimenti aiuta ad orientarsi.
 - Dopo l'apertura, chiudere lo/gli sportello/i sempre completamente.
 - Far raffreddare alimenti e bevande calde prima di introdurli nell'apparecchio.
 - Conservare gli alimenti sempre ben confezionati o coperti.
 - Non riempire eccessivamente gli scomparti per permettere all'aria di circolare.
 - Disposizione di cassette e ripiani come da fornitura.
 - Quando si conservano gli alimenti, fare attenzione a non coprire le fessure della ventola.

Descrizione apparecchio

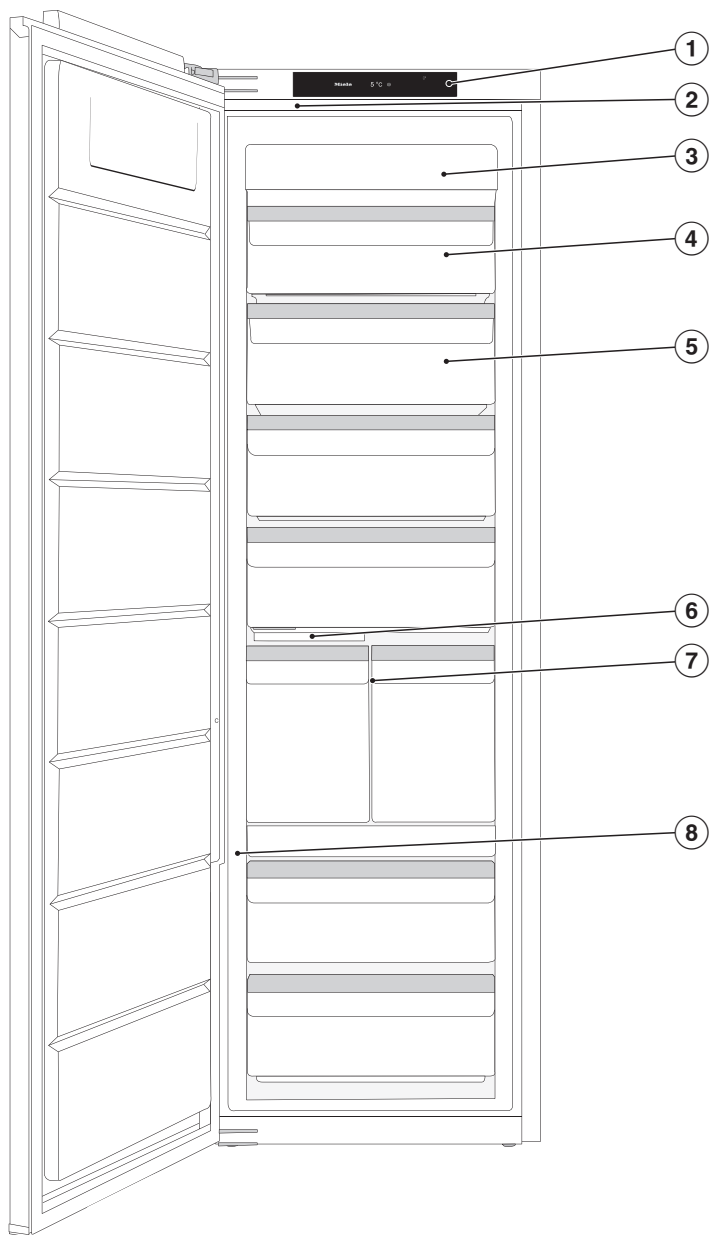

Questa immagine mostra ad esempio un modello apparecchio con incernieratura sportello sinistra.

Descrizione apparecchio

- ① Display
- ② Illuminazione interna
- ③ Modulo NoFrost
- ④ Cassetto di congelazione inclinabile
- ⑤ Cassetti congelatore
- ⑥ Ice-maker con vaschetta integrata per i cubetti di ghiaccio e luce
- ⑦ Ice&PizzaBox
- ⑧ Corsore per impostare la sensibilità del sensore d'urto (ActiveDoor)

Descrizione apparecchio

Display di avvio

Il display può graffiarsi con oggetti appuntiti o affilati, come una matita.
Toccare il display solo con le dita.
Se le dita sono fredde, è possibile che il display non reagisca.

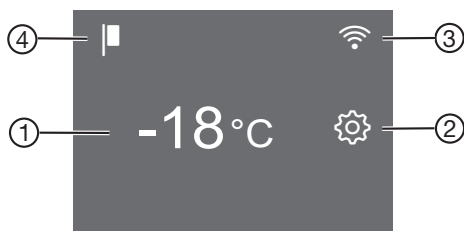

- ① Display temperatura per il vano congelatore
- ② Tasto sensore modalità di impostazione  per selezionare diverse funzioni nella modalità di impostazione
- ③ Spia Miele@home stato di connessione (visibile solo se è stata configurata la funzione Miele@home)
- ④ Spia Modalità fiera (visibile solo se è stata attivata la funzione di Modalità fiera)

Uso













- Toccare l'area desiderata/il simbolo desiderato sul display di avvio.
- Scorrere verso sinistra o verso destra sul display, finché al centro viene visualizzato il valore/il simbolo desiderato.
- Per confermare toccare la selezione a display.

Il valore/il simbolo selezionato si accende (a parte alcune eccezioni) di colore arancione.









- Per uscire da questo livello di impostazione, cliccare su  o OK.

Modalità impostazioni



Possono essere selezionate le seguenti funzioni e in parte modificate le rispettive impostazioni:

Simbolo	Funzione	Imposta- zione di serie
	Attivare o disattivare la funzione Modalità Party (v. cap. "Altre impostazioni")	Off
	Accendere o spegnere l'ice-maker (v. cap. "Produrre cubetti di ghiaccio")	Off
	Attivare o disattivare la funzione di blocco (v. capitolo "Altre impostazioni")	 (Off)
	Spegnere l'elettrodomestico	—
	Attivare o disattivare la funzione Modalità Shabbat (v. cap. "Altre impostazioni")	Off
	Visualizzare la versione della modalità Shabbat	—
	Configurare o disattivare la funzione di apertura automatica dello sportello (ActiveDoor). (v. capitolo "Altre impostazioni")	
	Attivare/disattivare ActiveDoor (compare solo se ActiveDoor è attivato) (v. capitolo "Altre impostazioni")	
	Modificare l'angolo di apertura dello sportello predefinito (compare solo se è già stato predefinito un angolo di apertura dello sportello) (v. capitolo "Altre impostazioni")	
	Modificare il periodo fino all'attivazione dell'allarme sportello per l'apertura manuale dello sportello (v. cap. "Altre impostazioni")	1.00
	Configurare la funzione Miele@home per la prima volta, attivare e disattivare la WLAN oppure resettare la configurazione di rete (v. cap. "Altre impostazioni")	APP

Descrizione apparecchio

	Attivare/disattivare l'acustica tasti	On
	Modificare il volume dell'allarme e dei segnali acustici oppure spegnerli del tutto (v. cap. "Altre impostazioni")	On /livello 5
	Modificare la luminosità del display (v. cap. "Altre impostazioni")	Livello 4
	Modificare l'unità della temperatura (°Celsius oppure °Fahrenheit)	°C
	Disattivare la funzione modalità fiera (visibile solo quando attiva) (v. cap. "Altre impostazioni")	Off
	Resettare le impostazioni allo stato di fornitura (v. cap. "Altre impostazioni")	—
	Visualizzare le informazioni (identificativo del modello e numero di serie) relative all'apparecchio (v. capitolo "Altre impostazioni")	—
	Impostare la posizione di pulizia della vaschetta per i cubetti di ghiaccio (compare solo se l'ice-maker è acceso) (v. cap. "Pulizia e manutenzione").	—

Apertura automatica dello sportello (ActiveDoor)

Questa funzione deve essere attivata e configurata nella modalità di impostazione  (v. capitolo “Altre impostazioni”), par. “Apertura automatica dello sportello (ActiveDoor) ”.

Durante il movimento automatico dello sportello lampeggia a display . In più si attiva un segnale acustico.

Quando l'apertura automatica dello sportello è attivata, è possibile aprire lo sportello dell'apparecchio bussando oppure tramite comando vocale (a seconda del modello).

Con funzione attivata, l'apparecchio funziona a potenza elevata. I rumori del movimento potrebbero quindi essere più forti. I consumi energetici aumentano.

Si può continuare ad aprire lo sportello manualmente se ActiveDoor non è stato attivato o se è stato nuovamente disattivato.

 Pericolo di ferimento durante l'apertura e la chiusura automatiche dello sportello dell'apparecchio
Nell'area di apertura e della cerniera dello sportello possono restare incastrate parti del corpo, p.es. le dita.
Tenere libera l'area di apertura dello sportello.
Non afferrare con la mano la cerniera dello sportello o lo sportello in chiusura dall'interno dell'apparecchio per il freddo.
Non bloccare lo sportello.

 Pericolo di danneggiamento durante la chiusura automatica dello sportello dell'apparecchio

I cassetti o le guide telescopiche estratti (a seconda del modello) possono essere danneggiati.

Inserire completamente i cassetti.

Inserire completamente le guide telescopiche dopo aver estratto il cassetto.

... bussando

Si apre o si chiude lo sportello bussando due volte sul lato esterno o interno dello sportello.

È possibile modificare la sensibilità del segnale d'urto in qualsiasi momento.

Sensibilità del sensore d'urto

La sensibilità del sensore d'urto viene impostata con un cursore. Il cursore si trova sul bordo esterno, lato cerniera, nel terzo inferiore dello sportello (v. capitolo “Descrizione apparecchio”).

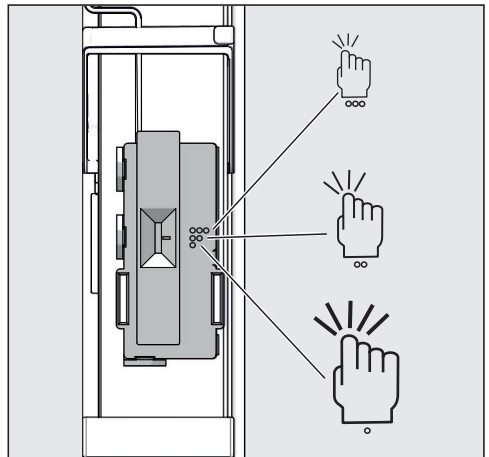

Descrizione apparecchio

Impostazioni possibili

Simbolo	Sensibilità
Tre punti	alto
Due punti	medio
Un punto	basso

Di fabbrica è regolata sull'impostazione centrale.

... tramite comando vocale

a seconda del modello

Oltre a bussare, si può aprire e chiudere lo sportello dell'apparecchio anche tramite comando vocale. È possibile effettuare tutte le impostazioni nell'app Miele.

- Attivare e configurare ActiveDoor (v. capitolo "Altre impostazioni", par. "1. Attivare e configurare ActiveDoor per la prima volta").

Le informazioni sulle seguenti impostazioni sono disponibili al capitolo "Altre impostazioni", par. "Miele@home".

- Installare l'app Miele sul proprio smartphone.
- Stabilire una nuova connessione WLAN al proprio apparecchio per il freddo.
- Registrare l'apparecchio nell'app Miele, seguendo le indicazioni nella app.
- Installare un assistente vocale.

Disposizione degli alimenti

Ice&PizzaBox

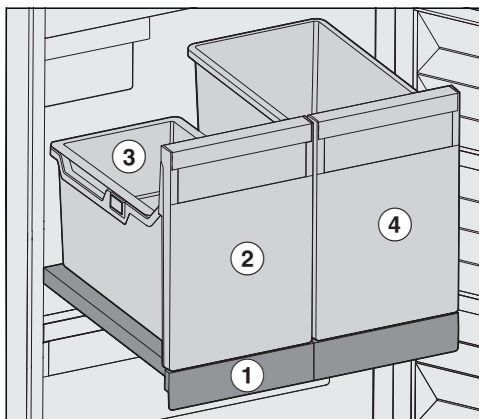

L'Ice&PizzaBox si trova su una mensola estraibile ① e può essere solo sempre estratto come un tutt'uno.

Nel cassetto dei cubetti di ghiaccio ② è presente una vaschetta appesa ③. La vaschetta appesa è sufficiente per una quantità abituale di cubetti di ghiaccio. La vaschetta appesa può essere estratta completamente per l'uso e poi reinserita.

Se per una volta il fabbisogno di cubetti di ghiaccio è maggiore, è sufficiente rimuovere la vaschetta appesa.

Nel PizzaBox ④ accanto è possibile conservare confezioni di pizza in posizione verticale.

Le confezioni di pizza possono essere prelevate e suddivise comodamente. Inoltre è possibile avere una buona panoramica sulle pizze conservate. È inoltre possibile utilizzare il PizzaBox per la conservazione di alimenti alti.

 Pericolo di danneggiamento a causa di un carico pesante.

Un carico eccessivo può danneggiare i cassetti e la mensola estraibile.

Rispettare la quantità massima di carico di 20 kg della mensola estraibile.

Inclinare il cassetto più in alto

Il cassetto più in alto può essere inclinato. In questo modo è più semplice prelevare gli alimenti.

■ Estrarre il cassetto.

Il cassetto è dotato di fermi e quindi non può fuoriuscire completamente.

Gestione flessibile del vano congelatore (VarioRoom)

Per congelare alimenti di grandi dimensioni, p.es. tacchino o selvaggina, è possibile estrarre i cassetti di congelazione superiori e i ripiani in vetro situati tra i cassetti. In questo modo si crea più volume e quindi più spazio per conservare alimenti grandi e voluminosi.

Accessori in dotazione

Paletta per i cubetti di ghiaccio

Accessori su richiesta

La gamma Miele comprende inoltre una serie di utili accessori e prodotti per la cura e la pulizia dell'elettrodomestico.

Panno in microfibra multiuso

Il panno in microfibra è un valido aiuto nella rimozione di impronte e sporco lieve su frontali in acciaio inossidabile, pannelli, finestre, mobili, finestrini di automobili, ecc.

Kit MicroCloth

Il kit MicroCloth è composto da un panno universale, un panno per vetri e un panno per lucidare.

I panni sono estremamente robusti e resistenti agli strappi. Grazie alle sottili microfibre, i panni raggiungono un'elevata efficacia di pulizia.

MicroCloth HyClean

Il MicroCloth HyClean è un panno universale antibatterico particolarmente robusto e resistente agli strappi. Può essere utilizzato asciutto o umido, con o senza detergente.

Gli accessori su richiesta possono essere ordinati nello shop online di Miele. In alternativa sono reperibili presso il servizio di assistenza tecnica autorizzato Miele (v. retro delle presenti istruzioni d'uso) o presso il proprio rivenditore Miele di fiducia.

Accendere e spegnere l'apparecchio

Prima dell'uso

- Rimuovere tutti i materiali d'imballaggio e le pellicole protettive.
- Pulire l'interno dell'elettrodomestico e gli accessori in dotazione (v. cap. "Pulizia e manutenzione").

Collegare l'apparecchio

- Collegare l'apparecchio alla rete elettrica, come descritto nel capitolo "Allacciamento elettrico".

Sul display compare prima Miele, poi .

Accendere l'apparecchio

- Aprire lo sportello.
- Toccare il display .

L'apparecchio inizia a raffreddare e la luce interna si accende.

Non appena la temperatura impostata è stata raggiunta, si spegne il simbolo , la spia della temperatura rimane accesa e il segnale di allarme non suona.



- Se il segnale di allarme disturba, premere .

Il segnale acustico non suona più.

L'apparecchio si imposta sulla temperatura preimpostata.

Sistemare gli alimenti nel vano congelatore solo quando la temperatura in questo vano è sufficientemente bassa (almeno -18 °C).

Spegnere l'elettrodomestico

- Toccare a display l'indicazione della temperatura.
- Scorrere verso destra finché al centro è visualizzato .
- Toccare .

Il raffreddamento e la luce interna sono spenti.

A display compare .

Notare bene: l'apparecchio per il freddo non è staccato dalla rete se viene spento con l'interruttore on/off.

In caso di assenza prolungata

Se in caso di lunga assenza non si pulisce l'apparecchio e si lasciano chiusi gli sportelli, all'interno potrebbe formarsi della muffa.

Pulire sempre l'apparecchio prima di un'assenza prolungata.

Se l'apparecchio per il freddo non viene usato per un periodo di tempo prolungato, attenersi a quanto segue:

- Spegnere l'apparecchio per il freddo.
- Sfilare la spina dalla presa oppure disinserire l'interruttore principale dell'impianto elettrico.
- Svuotare il cassetto dei cubetti di ghiaccio.

 Pericolo di danneggiamento dell'IceMaker.

Se durante il funzionamento si blocca l'afflusso idrico e l'IceMaker rimane in funzione, il tubo di afflusso idrico può congelarsi.

Spegnere l'IceMaker se si interrompe l'afflusso idrico (p.es. per le ferie).

- Spegnere l'IceMaker.
- Chiudere il rubinetto dell'afflusso idrico.
- Per aerare a sufficienza l'apparecchio per il freddo e per impedire che si generino cattivi odori, pulirlo e lasciarlo aperto.

L'impostazione corretta della temperatura è fondamentale per la durata degli alimenti. Con una diminuzione della temperatura si rallentano i processi di crescita dei microrganismi. Gli alimenti non si deteriorano rapidamente.

Per congelare alimenti freschi è necessaria una temperatura di **-18 °C**. La durata di conservazione degli alimenti può essere quindi prolungata, mantenendo invariata la qualità.

Non appena la temperatura sale oltre i **-10 °C**, i microrganismi iniziano a proliferare e la durata di conservazione degli alimenti si riduce. Per questo motivo si raccomanda espressamente di non ricongelare gli alimenti parzialmente o completamente scongelati, a meno che prima non vengano cotti. Le alte temperature consentono di eliminare i microrganismi.

La temperatura all'interno dell'apparecchio sale:

- se lo sportello viene aperto frequentemente e rimane aperto per un certo periodo;
- quanti più alimenti vi vengono conservati;
- quanto più caldi sono gli alimenti introdotti nell'apparecchio;
- quanto più calda è la temperatura ambiente in cui è installato l'apparecchio. L'apparecchio è predisposto per una determinata classe climatica (area temperatura ambiente), i cui limiti devono essere rispettati.

Spia della temperatura

Col funzionamento standard, a display è visualizzata la **temperatura più alta del vano congelatore** che al momento si registra nell'elettrodomestico.

A seconda della temperatura ambiente e dell'impostazione, è possibile che trascorrono ore finché viene raggiunta la temperatura desiderata e che sia visualizzata in modo costante.

Impostare la temperatura

- Toccare a display l'indicazione della temperatura.
- Scorrere verso sinistra o verso destra finché al centro è visualizzata la temperatura desiderata.
- Per confermare, toccare la temperatura desiderata.

L'indicazione della temperatura passa nuovamente sulla temperatura effettiva attualmente presente nel vano frigorifero.

Valori temperatura impostabili

- Vano congelatore: da **-15 °C** a **-28 °C**

Utilizzo della funzione SuperFrost

SuperFrost ❄️

Con la funzione SuperFrost ❄️ accesa, il **vano congelatore** raggiunge rapidamente la temperatura più bassa (in base alla temperatura ambiente). Quando l'elettrodomestico funziona a pieno regime, la temperatura nell'apparecchio si abbassa. Scegliere questa funzione prima di congelare alimenti freschi. In questo modo gli alimenti si congelano rapidamente e valore nutritivo, vitamine, aspetto e sapore rimangono inalterati.

Con la funzione Superfrost ❄️ accesa è possibile che si sentano dei rumori.

SuperFrost deve essere attivato circa **6 ore prima di sistemare** gli alimenti freschi nel congelatore. Se si sfrutta la **quantità massima di congelamento**, SuperFrost **deve essere attivato 24 ore prima** di sistemare gli alimenti freschi nel congelatore.

La funzione SuperFrost ❄️ si disattiva automaticamente dopo max. 72 ore. L'elettrodomestico raffredda di nuovo normalmente. L'esatta durata fino alla disattivazione della funzione dipende dalla quantità di alimenti freschi conservati.

Suggerimento: Per risparmiare energia elettrica è possibile disattivare autonomamente la funzione SuperFrost, quando gli alimenti oppure le bevande raggiungono una temperatura sufficientemente bassa.

Non è necessario accendere la funzione SuperFrost

- se si introducono nel congelatore alimenti già congelati,
- se giornalmente si congelano solo fino a 2 kg di alimenti.

Attivare o disattivare SuperFrost ❄️

- Toccare l'indicazione della temperatura.
- Per attivare e disattivare SuperFrost, toccare ❄️.

Con la funzione SuperFrost **attivata**, ❄️ si accende di arancione.

- Uscire dal livello di impostazione, toccando l'indicazione della temperatura.

Spiegazioni sulle rispettive impostazioni

Di seguito vengono descritte le impostazioni che necessitano di altre spiegazioni.

Mentre è attiva la modalità impostazioni , l'allarme sportello o altre segnalazioni vengono disattivati automaticamente.



Modalità Party

La funzione Modalità Party  è indicata soprattutto per congelare rapidamente grandi quantità di alimenti freschi e se si ha bisogno di cubetti di ghiaccio.

Suggerimento: Accendere la funzione Modalità Party  ca. 4 ore prima di disporre gli alimenti nell'apparecchio.

Con modalità Party  attiva, si attivano in automatico:

- la funzione SuperFrost 
- l'ice-maker (vengono prodotti cubetti di ghiaccio).

La funzione Modalità Party  si spegne in automatico dopo ca. 24 ore. È possibile disattivare la funzione Modalità Party  anche in anticipo.

In caso di interruzione della corrente elettrica, la funzione modalità Party  si spegne.

Attivare la funzione di blocco /

La funzione di blocco attiva protegge dallo spegnimento indesiderato dell'apparecchio e da eventuali regolazioni indesiderate da persone non autorizzate p.es. bambini.

- Toccare .

- Scorrere verso sinistra o verso destra finché al centro è visualizzato .

- Toccare .

Con la funzione di blocco attiva,  si accende di arancione.

- Chiudere lo sportello. Solo allora la funzione di blocco  è attiva.

Disattivare brevemente la funzione di blocco /

Se p.es. si desidera modificare la temperatura, è possibile disattivare brevemente la funzione di blocco:

- Toccare l'indicazione della temperatura.

- Toccare per ca. 6 secondi .

L'indicazione passa alla regolazione della temperatura.

- Effettuare adesso le impostazioni desiderate.

Chiudendo lo sportello dell'apparecchio, si riattiva la funzione di blocco .

Spegnere completamente la funzione di blocco /

- Toccare .

- Toccare per ca. 6 secondi .

- Scorrere verso sinistra o verso destra finché al centro è visualizzato .

- Toccare .

Con la funzione di blocco attiva si accende .

Modalità Shabbat

Per rispettare le tradizioni religiose, l'apparecchio per il freddo è dotato di modalità Shabbat.

La modalità Shabbat accesa  viene visualizzata dapprima sul display di avvio.

Dopo 3 secondi il display si spegne.

Altre impostazioni

Mentre la modalità Shabbat  è attiva, non è possibile effettuare impostazioni sull'apparecchio.

Controllare che lo sportello sia ben chiuso, dato che i segnali di allarme acustici e ottici sono disattivati.

La modalità Shabbat  si disattiva automaticamente dopo ca. 80 ore.

Con la modalità Shabbat attiva , si disattivano:

- l'illuminazione interna a sportello aperto,
- tutti i segnali acustici e visivi,
- il display temperatura,
- una connessione WLAN attiva.

Tutte le altre funzioni attivate precedentemente rimangono attive.

 Pericolo per la salute a causa del consumo di alimenti avariati.

Poiché una possibile interruzione di corrente non viene visualizzata mentre è attiva la modalità Shabbat , gli alimenti in determinate circostanze sono soggetti per un certo lasso di tempo a temperature aumentate. In questo modo si riduce la durata degli alimenti.

Se durante la modalità Shabbat  si verifica un'interruzione di corrente, verificare la qualità degli alimenti.

Disattivare la modalità Shabbat

- Toccare il display nero.

Compare .

- Toccare .

 si illumina di arancio.

- Toccare di nuovo il simbolo .

Quando è disattivata la modalità Shabbat, il simbolo  diventa bianco.

Apertura automatica dello sportello (ActiveDoor)



Sono ammesse le seguenti impostazioni:

1. Attivare e configurare ActiveDoor al primo avvio dell'apparecchio per il freddo o in un momento successivo
2. Disattivare ActiveDoor
3. Attivare ActiveDoor quando la funzione è già configurata ed è stata disattivata
4. Modificare l'angolo apertura sportello prestabilito

1. Attivare e configurare ActiveDoor per la prima volta

L'attivazione e configurazione consistono di più fasi:

Attivare ActiveDoor

- Toccare .
- Scorrere verso sinistra o verso destra finché al centro è visualizzato .
- Toccare .

Sul display si illumina di giallo .

- Premere OK.

Sul display si illumina di giallo . Ora si deve fissare l'angolo apertura sportello.

Fissare l'angolo apertura sportello

Tenere libera l'area di apertura dello sportello.

- Aprire lo sportello all'angolo apertura sportello desiderato (minimo 70°).



Suggerimento: Per estrarre correttamente i cassetti, scegliere un angolo apertura sportello di almeno 90°.

■ Premere **OK**.



Sul display si illumina di giallo .

■ Premere **OK**.

- Sul display compare : l'angolo apertura sportello **non** è stato salvato correttamente.

Toccare  per confermare l'informazione. Sul display si illumina di giallo . Ricominciare dalla fase “ Stabilire l'angolo apertura sportello”.

- Sul display compare : l'angolo di apertura dello sportello è stato salvato correttamente.

Toccare  per confermare l'informazione. Sul display si illumina di giallo . Ora si deve eseguire un percorso di riferimento.

Eseguire percorso di riferimento

 Pericolo di ferimento durante l'apertura e la chiusura automatiche dello sportello dell'apparecchio. Nell'area di apertura e della cerniera dello sportello possono restare incastrate parti del corpo, p.es. le dita. Tenere libera l'area di apertura dello sportello.

Non afferrare con la mano la cerniera dello sportello o lo sportello in chiusura dall'interno dell'apparecchio per il freddo.

Non bloccare lo sportello.

 Pericolo di danneggiamento durante la chiusura automatica dello sportello dell'apparecchio

I cassetti o le guide telescopiche estratti (a seconda del modello) possono essere danneggiati.

Inserire completamente i cassetti.



Inserire completamente le guide telescopiche dopo aver estratto il cassetto.

■ Premere **OK**.



Il percorso di riferimento viene avviato. Lo sportello viene aperto una volta e richiuso automaticamente.

Contemporaneamente lampeggia a display  e si attiva un segnale acustico.

- Sul display compare : il percorso di riferimento **non** è riuscito.

Toccare  per confermare l'informazione. Sul display si illumina di giallo . Ricominciare dalla fase “ Attivare ActiveDoor”.

- Sul display compare : il percorso di riferimento è riuscito.

Toccare  per confermare l'informazione. Sul display si illumina di giallo . Ora si deve memorizzare l'angolo apertura sportello selezionato.

Memorizzare l'angolo apertura sportello selezionato

■ Premere **OK**.



Sul display compare : l'angolo di apertura dello sportello è stato salvato correttamente.

■ Confermare l'informazione toccando .

Sul display si illumina di arancio . ActiveDoor è attivato.

Altre impostazioni

2. Disattivare ActiveDoor

- Toccare .
- Scorrere verso sinistra o verso destra finché al centro è visualizzato .



- Toccare .

Sul display si illumina di arancio .

- Toccare .

 lampeggia di bianco e ActiveDoor è disattivato.

3. Attivare ActiveDoor

- Toccare .
- Scorrere verso sinistra o verso destra finché al centro è visualizzato .



- Toccare .

Sul display compare .

- Toccare .

 lampeggia di arancio e ActiveDoor è attivato.

4. Modificare l'angolo apertura sportello prestabilito

- Toccare .
- Scorrere verso sinistra o verso destra finché al centro è visualizzato .

- Toccare .

Sul display si illumina di arancio .

- Scorrere verso sinistra o verso destra finché al centro è visualizzato .

- Toccare .

Sul display si illumina di giallo . Ora si deve fissare l'angolo apertura sportello.

Fissare l'angolo apertura sportello

Tenere libera l'area di apertura dello sportello.

- Aprire lo sportello all'angolo apertura sportello desiderato (minimo 70°).



Suggerimento: Per estrarre correttamente i cassetti, scegliere un angolo apertura sportello di almeno 90°.

- Premere OK.



Sul display si illumina di giallo .

- Premere OK.

- Sul display compare : l'angolo apertura sportello **non** è stato salvato correttamente.

Toccare  per confermare l'informazione. Sul display si illumina di giallo . Ricominciare dalla fase " Stabilire l'angolo apertura sportello".

- Sul display compare : l'angolo di apertura dello sportello è stato salvato correttamente.

Toccare  per confermare l'informazione. Sul display si illumina di giallo . Ora si deve eseguire un percorso di riferimento.

Eseguire percorso di riferimento

 Pericolo di ferimento durante l'apertura e la chiusura automatiche dello sportello dell'apparecchio. Nell'area di apertura e della cerniera dello sportello possono restare incastrate parti del corpo, p.es. le dita. Tenere libera l'area di apertura dello sportello.

Non afferrare con la mano la cerniera dello sportello o lo sportello in chiusura dall'interno dell'apparecchio per il freddo.

Non bloccare lo sportello.

 Pericolo di danneggiamento durante la chiusura automatica dello sportello dell'apparecchio

I cassetti o le guide telescopiche estratti (a seconda del modello) possono essere danneggiati.

Inserire completamente i cassetti.



Inserire completamente le guide telescopiche dopo aver estratto il cassetto.

- Premere **OK**.



Il percorso di riferimento viene avviato. Lo sportello viene aperto una volta e richiuso automaticamente.

Contemporaneamente lampeggia a display  e si attiva un segnale acustico.

- Sul display compare : il percorso di riferimento **non** è riuscito.

Toccare  per confermare l'informazione. Sul display si illumina di giallo . Ricominciare dalla fase “ Attivare ActiveDoor”.

- Sul display compare : il percorso di riferimento è riuscito.

Toccare  per confermare l'informazione. Sul display si illumina di giallo . Ora si deve memorizzare l'angolo apertura sportello selezionato.

Memorizzare l'angolo apertura sportello selezionato

- Premere **OK**.



Sul display compare : l'angolo di apertura dello sportello è stato salvato correttamente.

- Confermare l'informazione toccando .

Sul display si illumina di arancio . ActiveDoor è attivato.

Modificare il periodo fino all'attivazione dell'allarme sportello per l'apertura manuale dello sportello

È possibile impostare con quale velocità l'allarme sportello deve suonare dopo l'apertura manuale dello sportello dell'apparecchio.

- Toccare .
- Scorrere verso sinistra o verso destra finché al centro è visualizzato .
- Toccare .
- Scorrere verso sinistra o verso destra fino all'intervallo desiderato tra 30 secondi e 3 minuti: al centro viene visualizzato 30 secondi.
- Per confermare, toccare l'impostazione desiderata.

Miele@home

L'apparecchio è dotato di un modulo WLAN integrato.

Di serie la connessione in rete è disattivata.

Per l'utilizzo sono necessari:

- una rete WLAN
- l'app Miele
- un account Miele. L'account si può creare tramite la app Miele.

La app Miele guida l'utente nel collegamento tra l'apparecchio per il freddo e la rete domestica WLAN.

Dopo aver collegato l'apparecchio per il freddo alla rete WLAN, con la app è possibile p.es. eseguire le seguenti azioni:

- visualizzare informazioni sullo stato di funzionamento dell'apparecchio per il freddo

Altre impostazioni

- modificare informazioni dell'apparecchio

Mediante la connessione dell'apparecchio alla rete WLAN, aumenta il consumo energetico anche se l'apparecchio è spento.

Accertarsi che sul luogo di posizionamento dell'elettrodomestico il segnale della rete WLAN sia sufficientemente forte.

Disponibilità connessione WLAN

La connessione WLAN condivide un'area di frequenza con altri apparecchi (p.es. forni a microonde, giocattoli con telecomando). Per questo motivo si possono verificare errori di connessione temporanei o totali. Una costante disponibilità delle funzioni offerte non è quindi garantita.

Disponibilità Miele@home

L'uso della app Miele dipende dalla disponibilità del servizio Miele@home del Vostro paese.

Il servizio Miele@home non è disponibile in tutti i paesi.

Informazioni relative alla disponibilità sono riportate sulla pagina internet www.miele.com.

App Miele

È possibile scaricare la App Miele gratuitamente da Apple App Store® o da Google Play Store™.



Configurare Miele@home per la prima volta

- Toccare
- Scorrere verso sinistra o verso destra finché al centro è visualizzato
- Toccare
- Toccare il metodo di connessione desiderato (APP o WPS)

Dopo la connessione, a display compare .

Se non è stato possibile stabilire la connessione, compare .

- In questo caso riavviare il procedimento.

Disattivare o attivare la connessione WLAN

- Toccare
- Scorrere verso sinistra o verso destra finché al centro è visualizzato
- Toccare
- Per disattivare la connessione WLAN, toccare

Compare .

- Per riattivare la connessione WLAN, toccare
- Per uscire dal livello menù, toccare

Se la connessione WLAN è attiva, sul display si accende .

Resetare la configurazione di rete

- Toccare
- Scorrere verso sinistra o verso destra finché al centro è visualizzato
- Toccare
- Scorrere verso destra finché al centro è visualizzato
- Toccare

- Toccare OK.



È possibile resettare tutte le impostazioni effettuate e i valori immessi per Miele@home.

La connessione WLAN è stata disattivata,  si spegne sul display.

Resettare la configurazione di rete quando si smaltisce o si vende l'elettrodomestico oppure quando si mette in funzione un apparecchio usato. Tutti i dati personali vengono rimossi dall'apparecchio. Inoltre un proprietario precedente non può accedere all'apparecchio.

Modificare il volume dei segnali acustici /



È possibile modificare il volume dei segnali acustici (p.es. con un allarme temperatura o una segnalazione di guasto). Oppure è possibile disattivare i segnali acustici se disturbano.

- Toccare .
- Scorrere verso sinistra o verso destra finché al centro è visualizzato .
- Toccare .
- Selezionare il volume desiderato, spostando la barra verso sinistra o destra.
- Confermare il volume desiderato toccando il grafico a barre.

Con i segnali acustici spenti compare .

Modificare la luminosità del display

È possibile adeguare la luminosità del display alle condizioni di luminosità dell'ambiente.





- Toccare .
- Scorrere verso sinistra o verso destra finché al centro è visualizzato .

- Toccare .
- Selezionare il livello di luminosità desiderato, spostando la barra verso sinistra o destra.
- Confermare il livello di luminosità desiderato toccando il grafico a barre.

Disattivare la modalità fiera

La modalità fiera  consente di presentare l'apparecchio senza attivare il raffreddamento. Per l'uso domestico, questa funzione non ha alcun utilizzo.





Qualora la modalità fiera fosse stata attivata di serie, a display appare .

- Toccare .
- Toccare .
- Scorrere verso sinistra o verso destra finché al centro è visualizzato .
- Toccare .

Dopo aver spento la modalità fiera , l'apparecchio si spegne e deve essere riacceso.

Ripristinare le impostazioni di serie

Tutte le impostazioni dell'apparecchio vengono ripristinate allo stato di fornitura (impostazioni v. cap. "Descrizione apparecchio").

- Toccare .
- Scorrere verso sinistra o verso destra finché al centro è visualizzato .
- Toccare .
- Compare .
- Premere OK.

L'apparecchio si spegne e deve essere riacceso.

Altre impostazioni

Informazioni **i**

Sul display vengono visualizzati i dati dell'elettrodomestico (identificativo del modello e numero di fabbricazione).

Tenere pronti questi dati dell'elettrodomestico:

- per connettere l'apparecchio alla rete WLAN (v. cap. "Altre impostazioni", par. "Miele@home") (a seconda del modello);
- per segnalare un guasto all'assistenza tecnica Miele (v. cap. "Assistenza tecnica");
- per richiedere informazioni alla banca dati EPREL (v. cap. "Assistenza tecnica").



 Pericolo per la salute a causa del consumo di alimenti avariati.

Se per un periodo prolungato la temperatura è superiore a -18°C , gli alimenti possono scongelarsi leggermente o del tutto. In questo modo si riduce la durata degli alimenti.

Controllare se gli alimenti si sono scongelati leggermente o del tutto. In tal caso consumare questi alimenti il prima possibile oppure cuocerli, prima di ricongelarli.

Allarme temperatura

L'apparecchio per il freddo è dotato di un allarme temperatura, affinché la temperatura nel vano congelatore non aumenti inavvertitamente.

Se la temperatura si alza troppo, sul display della temperatura   si visualizza di colore rosso.

Inoltre suona un segnale acustico finché cessa lo stato di allarme o se il segnale viene spento in anticipo.

Se all'interno dell'elettrodomestico la temperatura è troppo alta, questo dipende dalla temperatura impostata.



Il segnale acustico e visivo suona nelle seguenti situazioni:

- quando si accende l'elettrodomestico e la temperatura interna di una zona diverge troppo da quella impostata;
- quando si scelgono o si prelevano alimenti dal congelatore ed entra molta aria ambiente calda;
- quando vengono congelati grandi quantitativi di alimenti;
- quando si congelano alimenti ancora caldi.
- Si è verificata un'interruzione di corrente.
- L'elettrodomestico è difettoso.

Prima di disattivare l'allarme temperatura, occorre rilevare la causa dell'allarme ed eliminarla.

Qualora dovesse disturbare, il segnale acustico può essere spento in anticipo.

■ Toccare  .

È stata confermata la segnalazione di allarme:   scompare e si spegne il segnale acustico.

Sul display appare la schermata di avvio: nell'indicatore della temperatura lampeggia per ca. 1 minuto la gradazione più calda presente fino a quel momento nell'apparecchio. L'indicazione della temperatura passa poi alla temperatura effettiva presente.



Allarmi temperatura e sportello

Allarme sportello

Allarme sportello all'apertura manuale dello sportello



Lo sportello dell'apparecchio resta aperto più a lungo.

L'apparecchio è dotato di un allarme sportello che si attiva per evitare inutili consumi di energia elettrica a sportello aperto e per evitare che il caldo dell'ambiente possa penetrare nel vano e deteriorare gli alimenti conservati.

Se lo sportello dell'elettrodomestico resta aperto per più tempo, sul display temperatura si visualizza   con luce gialla. Suona inoltre un segnale acustico e l'illuminazione interna si accende a intermittenza.



Modificare il periodo fino all'attivazione dell'allarme sportello (v. capitolo "Altre impostazioni").

Il segnale acustico dell'allarme sportello può essere disattivato (v. capitolo "Altre impostazioni").

Appena si chiude lo sportello, il segnale acustico si spegne e   scompare dal display.

Disattivare preventivamente l'allarme sportello

■ Toccare  .



Il segnale acustico cessa di suonare,   si spegne e l'illuminazione interna resta accesa.

Se lo sportello non viene chiuso, l'allarme sportello suona nuovamente dopo circa 1 minuto.

Allarme sportello all'apertura automatica dello sportello



ActiveDoor si chiude presto.

L'apparecchio è dotato di un allarme sportello che si attiva per evitare inutili consumi di energia elettrica a sportello aperto e per evitare che il caldo dell'ambiente possa penetrare nel vano e deteriorare gli alimenti conservati.

Se lo sportello dell'apparecchio resta aperto troppo a lungo, sul display si visualizza   con luce gialla. Suona inoltre un segnale acustico e l'illuminazione interna si accende a intermittenza.



Il periodo fino all'attivazione dell'allarme sportello **non** può essere modificato.

Il segnale acustico dell'allarme sportello può essere disattivato (v. capitolo "Altre impostazioni").



Poco dopo lo sportello si chiude automaticamente. Il segnale acustico si spegne e   scompare dal display.

Disattivare preventivamente l'allarme sportello ActiveDoor

■ Toccare  sul display.

Il segnale acustico cessa di suonare, il simbolo   si spegne e l'illuminazione interna resta accesa.

Se lo sportello non viene chiuso, l'allarme sportello suona nuovamente dopo circa 1 minuto.

Sul display temperatura viene visualizzato   con luce gialla. Suona inoltre un segnale acustico e l'illuminazione interna si accende a intermittenza (v. capitolo "Allarme sportello: lo sportello dell'apparecchio resta aperto più a lungo").

Cosa succede quando si congelano alimenti freschi?

 Pericolo per la salute a causa del consumo di alimenti avariati.

Se per un periodo prolungato la temperatura è superiore a -18°C , gli alimenti possono scongelarsi leggermente o del tutto. In questo modo si riduce la durata degli alimenti.

Controllare se gli alimenti si sono scongelati leggermente o del tutto. In tal caso consumare questi alimenti il prima possibile oppure cuocerli, prima di ricongelarli.

Si consiglia di congelare gli alimenti freschi il più rapidamente possibile affinché valore nutritivo, vitamine, colore e sapore rimangano invariati.

Se l'alimento viene congelato rapidamente, il liquido delle cellule non ha il tempo di fuoriuscire e giungere agli interstizi. Il restringimento delle cellule è sensibilmente inferiore. Durante lo scongelamento, la piccola quantità di liquido giunta agli interstizi, può tornare alle cellule e la perdita di liquidi è molto ridotta. Si forma solo una modesta quantità di acqua.

Capacità massima di congelazione

Affinché gli alimenti si congelino rapidamente fino al nucleo, si consiglia di non superare la capacità di congelazione. La capacità massima di congelazione entro le 24 ore è riportata sulla targhetta dati "Capacità di congelazione ...kg/24 h".

Introdurre alimenti surgelati

Quando si conservano alimenti surgelati verificare già all'atto dell'acquisto:

- che la confezione sia integra,
- la data di scadenza del prodotto e

- che la temperatura di raffreddamento del congelatore del negozio deve essere di -18°C o più bassa.

- Trasportare i surgelati possibilmente in una borsa termica e conservare i surgelati rapidamente nell'apparecchio.

Congelare alimenti freschi

Prima di conservare gli alimenti

- Per una quantità superiore a 2 kg di alimenti freschi, attivare la funzione SuperFrost ❄ 6 ore prima di introdurre gli alimenti.
- Per una quantità ancora maggiore di alimenti, attivare la funzione SuperFrost ❄ 24 ore prima di introdurre gli alimenti.

Gli alimenti già presenti accumulano così una riserva di freddo.

- Congelare solo alimenti freschi e di buona qualità.

Tenere conto che determinati alimenti non sono adatti alla congelazione. Tra questi alcuni tipi di verdure che normalmente vengono consumate crude, come insalata o radicchio.

Suggerimento: Per mantenere invariati il colore, il sapore e la vitamina C, scottare la verdura prima di congelarla. Allo scopo immergere la verdura in porzioni per 2-3 minuti in acqua bollente. Scolarla e raffreddarla sotto l'acqua fredda. Infine sgocciolarla.

Confezionare i surgelati

- Surgelare gli alimenti confezionati in porzioni.

Congelamento e conservazione

Suggerimento: Per evitare che gli alimenti si "brucino" scegliere una confezione adatta (come p.es. dei contenitori).

- Eliminare l'aria dalla confezione e chiudere la confezione ermeticamente.
- Annotare contenuto e data di congelamento sull'involucro.

Congelare alimenti

 Pericolo di danneggiamento a causa di un carico pesante.

Un carico troppo pesante può danneggiare il cassetto del congelatore/il ripiano in vetro.

Rispettare la quantità massima di carico:

- cassetto vano congelatore = 12 kg
- ripiano in vetro = 35 kg

Gli alimenti da congelare non devono toccare alimenti già congelati, altrimenti questi ultimi possono iniziare a scongelarsi.

- Le confezioni devono essere asciutte per evitare che congelando si attacchino.

Affinché gli alimenti si congelino rapidamente fino al nucleo, non superare le seguenti dimensioni delle confezioni:

- frutta e verdura max. 1 kg
- carne max. 2,5 kg

- Piccole quantità di surgelati

Congelare gli alimenti nei cassetti di congelamento in alto.

- Disporre gli alimenti da congelare separatamente sul fondo dei cassetti **superiori**, affinché possano congelare rapidamente.

- Introdurre la quantità massima di alimenti da congelare (v. targhetta dati)

Se le fessure della ventola sono coperte, si riduce la potenza di raffreddamento e aumenta il consumo energetico.

Quando si introducono gli alimenti da surgelare fare attenzione a non coprire le fessure della ventola.

Suggerimento: È possibile aumentare in modo flessibile lo spazio del vano congelatore. Per congelare alimenti di grandi dimensioni, p.es. tacchino o selvaggina, estrarre i ripiani in vetro situati tra i cassetti di congelazione.

- Estrarre i cassetti di congelazione superiori.
- Disporre gli alimenti da congelare separatamente sui ripiani in vetro in alto, affinché possano congelare rapidamente.

Al termine del processo di congelamento:

- Disattivare la funzione Superfrost ❄.
- Disporre gli alimenti congelati nei cassetti di congelazione per poi richiuderli.

Tempo di conservazione alimenti surgelati

Gruppo di alimenti	Tempo di conservazione (mesi)
Gelato	da 2 a 6
Pane, dolci	da 2 a 6
Formaggio	da 2 a 4
Pesce, grasso	da 1 a 2
Pesce, magro	da 1 a 5
Insaccati, prosciutto	da 1 a 3
Selvaggina, maiale	da 1 a 12
Pollame, manzo	da 2 a 10
Verdura, frutta	da 6 a 18
Erbette	da 6 a 10

I tempi di conservazione sono indicativi.

Per quanto riguarda i prodotti surgelati acquistati è necessario rispettare la data di scadenza indicata sulla confezione.

Con una temperatura costante del vano congelatore di 18 °C e una rispettiva igiene è possibile sfruttare la durata massima di conservazione degli alimenti e si evita che gli alimenti si deteriorino.

Raffreddamento rapido di bevande

Se si introducono nel vano congelatore bottiglie affinché si raffreddino rapidamente, ricordarsi di **toglierle al più tardi dopo un'ora**. Se le bevande gelano, la bottiglia può scoppiare.

Produzione di cubetti di ghiaccio

Prima di accendere l'ice-maker, tenere presente quanto segue:

- l'ice-maker deve essere pulito.
- L'apparecchio è acceso.
- Per preparare i cubetti di ghiaccio il cassetto deve essere completamente chiuso.
- Nel cassetto dei cubetti di ghiaccio, in alto è presente una vaschetta appesa. Se per una volta il fabbisogno di cubetti di ghiaccio è maggiore, è sufficiente rimuovere la vaschetta appesa. L'icemaker produce automaticamente così tanti cubetti di ghiaccio, finché si raggiunge la capacità massima nel cassetto dei cubetti.



Rischio per la salute a causa di acqua in cui sono presenti batteri. L'acqua, rimasta a lungo nei condotti dell'acqua, può contenere batteri e mettere a rischio la salute dell'utente. Le 3 prime produzioni di cubetti di ghiaccio dopo il primo avvio dell'ice-maker non devono essere consumate poiché l'acqua è quella del primo risciacquo dei condotti dell'acqua. Questo vale sia per il primo avvio così come se l'ice-maker è rimasto spento a lungo (più di 5 giorni).

Dopo il primo avvio possono trascorrere fino a 24 ore finché i primi cubetti di ghiaccio cadono dall'ice-maker nel cassetto.

Dopo aver nuovamente spento e acceso l'ice-maker, questo processo dura max. 6 ore.



Produrre solo quantità di cubetti di ghiaccio per uso domestico.

L'ice-maker produce ca. 0,8 kg di cubetti in 24 ore.

La quantità prodotta di cubetti di ghiaccio dipende dalla temperatura nel vano congelatore: **più bassa è la temperatura, più cubetti di ghiaccio vengono prodotti in un determinato tempo.**

Produzione di cubetti di ghiaccio

Accendere/spegnere l'ice-maker

- Toccare .
- Scorrere verso sinistra o verso destra finché al centro è visualizzato .
- Toccare .

Con l'ice-maker acceso,  si accende di arancione.

Non appena il vano congelatore si è raffreddato, l'ice-maker si riempie di acqua.

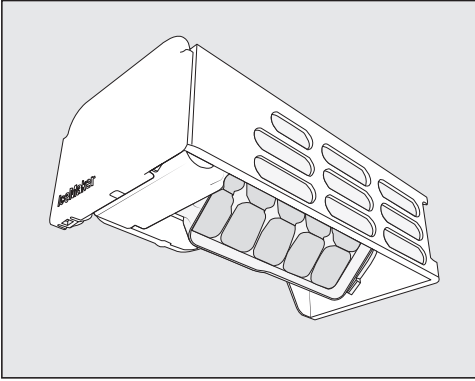

Non appena l'acqua si è congelata, i cubetti di ghiaccio cadono automaticamente nella vaschetta appesa dalla vaschetta integrata. La vaschetta appesa può essere rimossa in caso di necessità.

Quando la vaschetta appesa o il cassetto dei cubetti è pieno, la produzione si interrompe automaticamente. Il cassetto non si riempie fino al bordo.

Suggerimento: Aumentare la quantità dei cubetti di ghiaccio, distribuendoli uniformemente di tanto in tanto.

Suggerimento: Vuotare regolarmente la vaschetta appesa o il cassetto dei cubetti al più tardi se per oltre una settimana non è stato erogato ghiaccio. In questo modo si ha sempre ghiaccio pronto e si impedisce che il ghiaccio possa formare dei blocchi.

L'ice-maker può essere spento indipendentemente dal vano congelatore se non servono cubetti di ghiaccio. Se l'ice-maker è spento, nel cassetto dei cubetti di ghiaccio è possibile congelare anche alimenti.

- Inserire di nuovo completamente il cassetto dei cubetti di ghiaccio, se occorre proseguire la produzione.

Pulizia e manutenzione

Sbrinamento

L'elettrodomestico è dotato di sistema "NoFrost", grazie al quale si sbrina automaticamente.

L'umidità che ne deriva si deposita sull'evaporatore; di tanto in tanto si sbrina ed evapora automaticamente.

Grazie allo sbrinamento automatico, nel vano congelatore non si forma mai ghiaccio. Gli alimenti non iniziano a scongelarsi grazie a questo particolare sistema.

Non rimuovere la targhetta dati all'interno dell'elettrodomestico. In caso di guasti è necessaria.

Fare attenzione che non giunga dell'acqua all'elettronica o all'illuminazione.

 Pericolo di danneggiamento a causa della penetrazione di umidità. Il vapore di un apparecchio a vapore può danneggiare le plastiche e i componenti elettrici. Non utilizzare mai un apparecchio a vapore per pulire l'elettrodomestico.

Indicazioni sui prodotti per la pulizia

All'interno del frigo/congelatore utilizzare solo prodotti per la pulizia che non compromettano gli alimenti.

Per non danneggiare le superfici, per la pulizia **evitare** di usare

- detersivi contenenti soda, ammoniaca, acidi o cloruri,
- prodotti anticalcare,
- detersivi abrasivi, ad es. polveri o latte abrasivi, pietre di pulizia (cleaning stone),
- detersivi contenenti solventi,
- detersivi per acciaio inossidabile,
- detersivi per lavastoviglie,
- spray per forno,
- detersivi per vetro,
- spugne dure abrasive e spazzole, ad es. pagliette o spugne per i piatti,
- gomme cancella-sporco,
- raschietti affilati in metallo.

Per la pulizia si consiglia un panno in spugna pulito, dell'acqua tiepida e un po' di detersivo per i piatti.

Operazioni preliminari per la pulizia

- Spegnere l'elettrodomestico.

A display compare  e il raffreddamento è spento.

- Togliere gli alimenti dall'apparecchio e conservarli in un luogo fresco.
- Per la pulizia, estrarre gli accessori che si possono togliere (v. par. "Rimuovere, smontare e pulire gli accessori").

Pulire il vano interno

Pulire l'apparecchio regolarmente, almeno una volta al mese.

Se lo sporco agisce a lungo, in determinate circostanze diventa impossibile eliminarlo.

Le superfici potrebbero decolorarsi o alterarsi.

Eliminare subito lo sporco.

- Pulire il **vano interno** dell'apparecchio con un panno pulito, acqua tiepida e un po' di detersivo per i piatti.
- Ultimate le operazioni di pulizia, risciacquare con acqua pulita e asciugare con un panno.
- Per aerare in modo sufficiente l'apparecchio ed evitare la formazione di cattivi odori, lasciare l'apparecchio aperto ancora per breve tempo.

Pulire gli accessori a mano o in lavastoviglie

I seguenti componenti devono essere lavati esclusivamente **a mano**:

- tutti i cassetti
- mensola estraibile con Ice&PizzaBox
- Guide telescopiche e listelli di protezione (sulle piastre in vetro)
- vaschetta appesa
- paletta per cubetti di ghiaccio

I seguenti componenti sono **adatti al lavaggio in lavastoviglie**:

 Pericolo di danneggiare l'apparecchio a causa delle temperature troppo elevate in lavastoviglie.

Alcune parti dell'apparecchio possono diventare inutilizzabili o addirittura deformarsi a causa del lavaggio in lavastoviglie a una temperatura superiore a 55 °C.

Per le parti lavabili in lavastoviglie, selezionare esclusivamente programmi con max. 55 °C.

Le parti in materiale plastico possono tingersi nella lavastoviglie se vengono a contatto con sostanze coloranti presenti nei residui di cibo, ad es. carote, pomodori e ketchup. Questa decolorazione non pregiudica la stabilità dei pezzi.

- ripiani in vetro

Togliere e smontare gli accessori per la pulizia

Estrarre il cassetto più in alto e il ripiano in vetro

- Estrarre il cassetto fino alla battuta d'arresto.
- Inclinare leggermente il cassetto ed estrarlo obliquamente verso l'alto.
- Estrarre il ripiano in vetro insieme alle guide.

Pulizia e manutenzione

- Sfilare le guide a lato.
- Dopo la pulizia, fissare di nuovo le guide al ripiano in vetro.

Inserire il cassetto più in alto

- Posizionare il ripiano in vetro con le guide nel vano congelatore.
- Posizionare il cassetto obliquamente dall'alto sulle guide e inserirlo completamente.

Togliere i cassettei e i ripiani sulle guide telescopiche

Il magnete sul cassetto è importante per il funzionamento dell'ice-maker. Non rimuovere il magnete.

- Estrarre il cassetto fino alla battuta d'arresto ed estrarlo verso l'alto.

Successivamente reinserire le guide telescopiche. In questo modo si eviteranno danni.

- Estrarre il ripiano in vetro con le guide telescopiche.

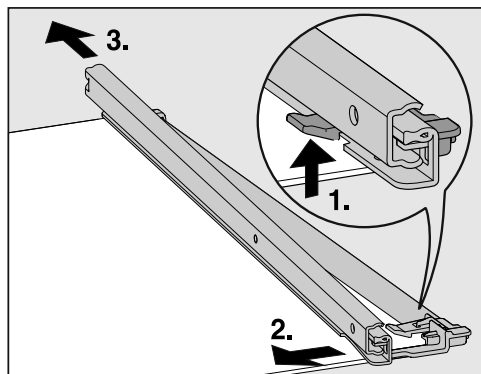

- Togliere la guida telescopica:
 1. spingere il gancio di arresto verso l'alto.
 2. Spostare la guida telescopica di lato.
 3. Rimuoverla poi verso il retro.

- Sfilare i listelli protettivi posteriore e anteriore dal ripiano.
- Dopo la pulizia fissare nuovamente i listelli protettivi al ripiano.

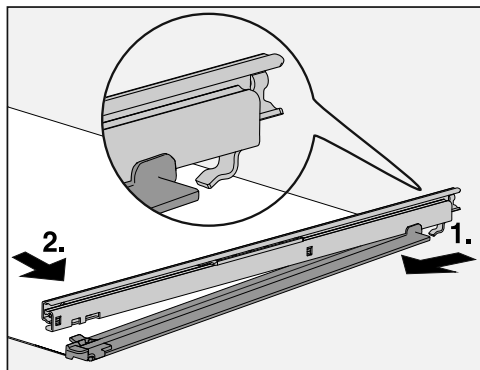

- Fissare le guide telescopiche al ripiano:

1. a tale scopo appoggiare la guida sul retro e agganciarla.
2. Poi fissare il gancio sul davanti.

Inserire il cassetto

- Posizionare il ripiano in vetro con le guide telescopiche nel vano congelatore.
- Far scorrere il cassetto sulle guide telescopiche completamente inserite.

Estrarre l'Ice & PizzaBox con la mensola estraibile

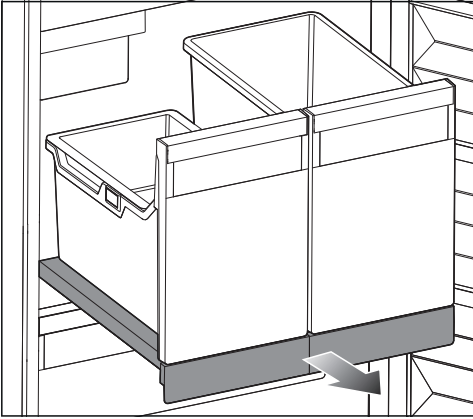

- Estrarre completamente la mensola estraibile.
- Estrarre il cassetto dei cubetti di ghiaccio con la vaschetta appesa e il PizzaBox, sollevandoli leggermente sul davanti.
- Svuotare la vaschetta appesa, il cassetto dei cubetti di ghiaccio e il PizzaBox.

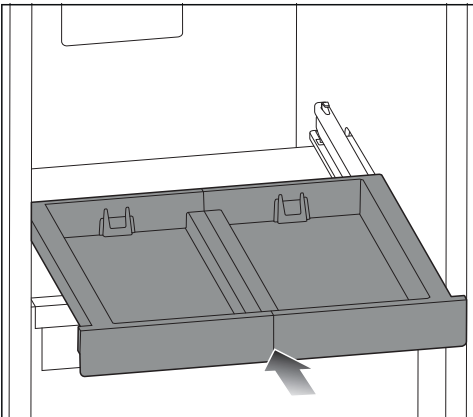

- Inserire completamente la mensola estraibile.

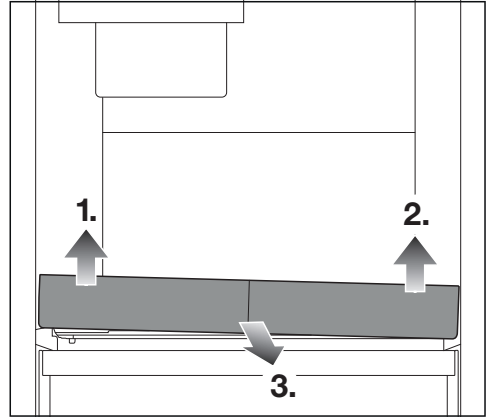

- Sollevare la mensola estraibile dapprima frontalmente a sinistra 1.), poi frontalmente a destra 2.), in modo che si sganci dal fissaggio.

Adesso è possibile estrarre la mensola estraibile frontalmente 3.).

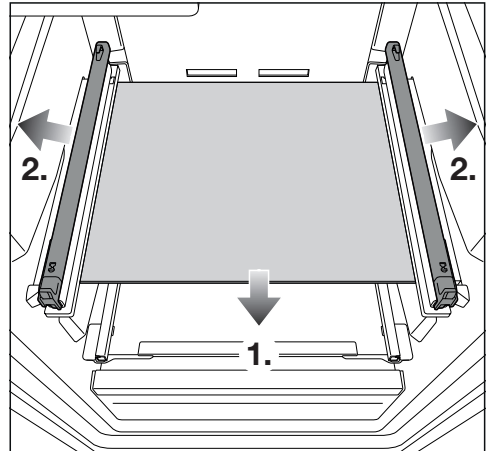

- Estrarre la piastra in vetro 1.) e successivamente estrarre le guide telescopiche a lato 2.).

Pulizia e manutenzione

Reinserire la mensola estraibile e l'Ice & PizzaBox

- Applicare le guide telescopiche rispettivamente a lato sul ripiano in vetro.
- Inserire il ripiano in vetro nel vano congelatore.

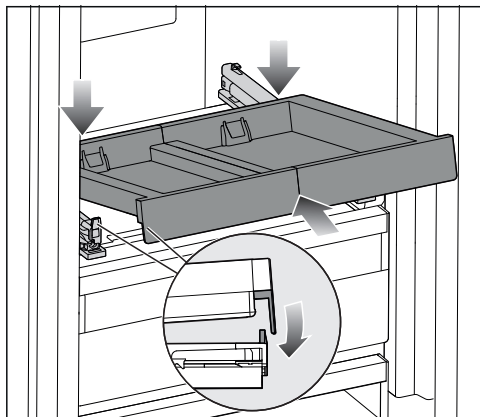

- Inserire la mensola estraibile obliquamente, dietro la linguetta di apertura anteriore.
- Inserire la mensola estraibile obliquamente.

Su entrambi i lati la battuta d'arresto deve essere rispettivamente dietro la linguetta di apertura.

- Appoggiare la mensola estraibile nella parte frontale.

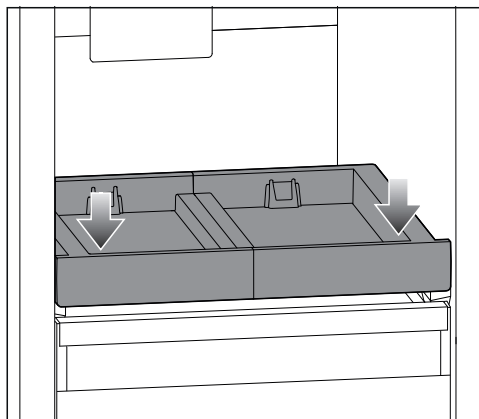

- Premere leggermente verso il basso la mensola estraibile nella parte frontale, in modo che si agganci.
- Estrarre la mensola estraibile e aiutarla leggermente con la mano.
- Appoggiare il cassetto dei cubetti di ghiaccio e il PizzaBox sulla mensola estraibile.

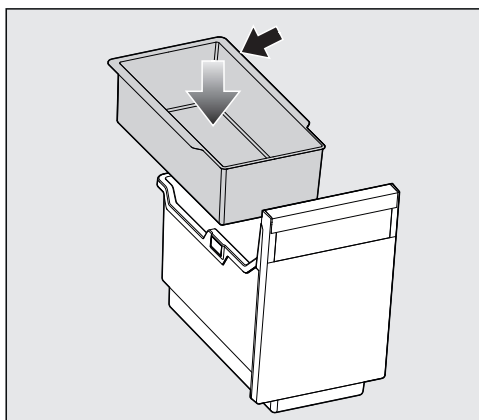

- Posizionare la vaschetta da appendere nel cassetto per i cubetti di ghiaccio, con il bordo di aggancio verso il retro.
- Reinserire completamente la mensola estraibile.

Pulire la vaschetta dei cubetti di ghiaccio

La vaschetta dei cubetti di ghiaccio **non** è estraibile e deve quindi essere posizionata nella posizione di pulizia.

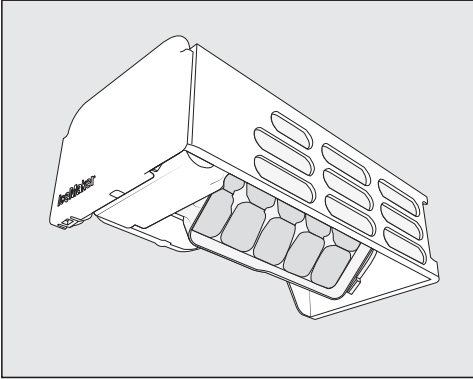

Pulire la vaschetta dei cubetti di ghiaccio:

- prima di disattivare l'ice-maker per un periodo prolungato.
- Residui di ghiaccio e acqua devono essere rimossi regolarmente.

Impostare la posizione di pulizia della vaschetta dei cubetti di ghiaccio Ⓞ

Prima di impostare la posizione di pulizia della vaschetta dei cubetti di ghiaccio, accertarsi di quanto segue:

- L'IceMaker è acceso.
- Il cassetto dei cubetti di ghiaccio è vuoto e completamente inserito.
- Toccare ⚙️.
- Scorrere verso sinistra o verso destra finché al centro è visualizzato Ⓞ.
- Toccare Ⓞ.

Adesso trascorre un po' di tempo finché la vaschetta dei cubetti di ghiaccio ruota nella posizione di pulizia.

Se il movimento della vaschetta dei cubetti di ghiaccio è terminato, a display compare il simbolo ✓.

- Per uscire da questo livello di impostazione, cliccare su ↩️.
- Estrarre la vaschetta dei cubetti di ghiaccio.
- Pulire la vaschetta dei cubetti di ghiaccio e il cassetto con acqua tiepida e un po' di detersivo per piatti. Ultimate le operazioni di pulizia, risciacquare con acqua pulita e asciugare con un panno.
- Reinserire il cassetto.
- Confermare dopo la pulizia l'indicazione informativa ✓.

Si sente che la vaschetta dei cubetti di ghiaccio torna nella posizione base.

Pulire la guarnizione sportello

⚠️ Pericolo di danneggiamento a causa di una pulizia errata.

La guarnizione dello sportello trattata con oli o grassi può diventare porosa. Non trattare la guarnizione dello sportello con oli o grassi.

- Pulire regolarmente la guarnizione dello sportello con acqua pulita e asciugarla infine accuratamente con un panno.

Pulire le fessure di aerazione e fuoriuscita dell'aria

Eventuali depositi di polvere aumentano il consumo di energia elettrica.

- Pulire con regolarità le griglie di aerazione e sfiato servendosi di un pennello o dell'aspirapolvere (utilizzare ad es. il pennello per aspirapolvere Miele).

Pulizia e manutenzione

Dopo la pulizia

- Sistemare tutte le parti nell'apparecchio.
- Riaccendere l'apparecchio.

L'elettrodomestico inizia di nuovo a raffreddare.



- Attivare la funzione SuperFrost ❄ per breve tempo affinché il congelatore raffreddi rapidamente.
- Introdurre i cassetti di congelamento con gli alimenti nel vano congelatore non appena la relativa temperatura è sufficientemente bassa.
- Disattivare la funzione SuperFrost ❄, non appena nel vano congelatore si raggiunge la temperatura di almeno -18 °C .
- Chiudere lo sportello.

La maggior parte dei guasti che si verificano durante l'uso quotidiano dell'apparecchio può essere eliminata personalmente, senza difficoltà. In molti casi è possibile risparmiare tempo e costi senza doversi necessariamente rivolgere all'assistenza tecnica.

Sotto www.miele.it/c/service-10.htm si possono leggere le informazioni relative alla risoluzione autonoma di guasti.

Le tabelle che seguono sono un aiuto per individuare e possibilmente eliminare le cause dei guasti.

Fino a che il guasto non sarà risolto, non aprire lo sportello dell'elettrodomestico per evitare perdite di freddo.

Problema	Causa e rimedio
L'apparecchio non raffredda, la luce interna non funziona a sportello aperto.	L'elettrodomestico non è acceso e a display è acceso  ■ Accendere l'elettrodomestico.
	La spina non è inserita correttamente nella presa elettrica. ■ Inserire la spina nella presa. Con l'apparecchio spento, a display compare  .
	L'interruttore principale dell'impianto elettrico di casa è scattato. L'apparecchio, la tensione di rete o un altro elettrodomestico potrebbero essere difettosi. ■ Rivolgersi a un elettricista specializzato o all'assistenza tecnica autorizzata Miele.
Il compressore funziona costantemente.	Non è un guasto. Per risparmiare energia, il compressore funziona con un numero inferiore di giri se non deve raffreddare l'apparecchio. In questo modo aumenta il tempo di funzionamento del compressore.
Il compressore si attiva più frequentemente e più a lungo; la temperatura interna è troppo bassa.	Le fessure di aerazione e sfiato sono ostruite o impolverate. ■ Non coprire mai le fessure di aerazione e sfiato. ■ Eliminare la polvere eventualmente presente su queste fessure con regolarità.
	Lo sportello dell'apparecchio è stato aperto frequentemente oppure sono stati congelati grandi quantitativi di alimenti freschi. ■ Aprire lo sportello solo quando necessario e per breve tempo.

Cosa fare se...





Problema	Causa e rimedio
	<p>La temperatura necessaria si imposta dopo breve tempo di nuovo in automatico.</p>
	<p>Lo sportello non è chiuso correttamente. È possibile che nel vano congelatore si sia già formato uno spesso strato di ghiaccio.</p> <ul style="list-style-type: none"> ■ Chiudere lo sportello. <p>La temperatura necessaria si imposta dopo breve tempo di nuovo in automatico.</p> <p>Qualora si fosse già formato uno spesso strato di ghiaccio, si riduce la potenza refrigerante e aumentano i consumi di energia elettrica.</p> <ul style="list-style-type: none"> ■ Sbrinare l'elettrodomestico e pulirlo.
	<p>Temperatura ambiente troppo elevata. Più alta è la temperatura ambiente, più a lungo rimane in funzione il compressore.</p> <ul style="list-style-type: none"> ■ Seguire le indicazioni riportate al cap. "Installazione", par. "Luogo di posizionamento".
	<p>L'apparecchio non è stato incassato correttamente nel vano.</p> <ul style="list-style-type: none"> ■ Montare l'apparecchio in base alle istruzioni di montaggio allegate.
	<p>È stata impostata una temperatura troppo bassa.</p> <ul style="list-style-type: none"> ■ Correggere l'impostazione della temperatura.
	<p>Una grande quantità di alimenti è stata congelata in una volta sola.</p> <ul style="list-style-type: none"> ■ Seguire le indicazioni riportate al capitolo "Congelamento e conservazione".
	<p>La funzione SuperFrost ❄ è ancora accesa.</p> <ul style="list-style-type: none"> ■ Per risparmiare energia elettrica, spegnere la funzione SuperFrost ❄ in anticipo.

Problema	Causa e rimedio
<p>Il compressore si attiva meno di frequente e per periodi più brevi; la temperatura interna dell'apparecchio per il freddo aumenta.</p>	<p>Non si tratta di un guasto. La temperatura impostata è troppo alta.</p> <ul style="list-style-type: none"> ■ Correggere l'impostazione della temperatura. ■ Controllare di nuovo la temperatura dopo 24 ore.
	<p>Gli alimenti congelati iniziano a scongelarsi. Non è stata raggiunta la temperatura ambiente in base alla quale è stato impostato l'apparecchio per il freddo.</p> <p>Il compressore si attiva di rado, se la temperatura ambiente è troppo bassa. Per questo nel vano congelatore la temperatura diventa troppo alta.</p> <ul style="list-style-type: none"> ■ Seguire le indicazioni riportate al cap. "Installazione", par. "Luogo di installazione". ■ Aumentare la temperatura ambiente.
<p>L'elettrodomestico è ricoperto di brina/ghiaccio oppure all'interno si forma dell'acqua di condensa. Lo sportello non si chiude correttamente.</p>	<p>La guarnizione sportello è fuoriuscita dalla scanalatura.</p> <ul style="list-style-type: none"> ■ Verificare che la guarnizione sportello si trovi correttamente nella scanalatura.
	<p>La guarnizione sportello è danneggiata.</p> <ul style="list-style-type: none"> ■ Controllare se la guarnizione dello sportello è danneggiata.
<p>La guarnizione sportello è danneggiata o dovrebbe essere sostituita.</p>	<p>Si può sostituire la guarnizione sportello senza attrezzi.</p> <ul style="list-style-type: none"> ■ Sostituire la guarnizione sportello. È reperibile presso i rivenditori specializzati o il servizio di assistenza tecnica Miele.















Problemi generali con l'apparecchio





Problema	Causa e rimedio
<p>I surgelati si sono attaccati sul fondo.</p>	<p>La confezione degli alimenti non era asciutta quando sono stati conservati.</p> <ul style="list-style-type: none"> ■ Staccare i surgelati con un attrezzo non appuntito, ad es. il manico di un cucchiaino.

Cosa fare se...







Problema	Causa e rimedio
Il segnale acustico non suona sebbene lo sportello sia aperto da un certo lasso di tempo.	<p>Non si tratta di un guasto. Il segnale acustico nella modalità impostazioni è stato spento. Se si desidera di nuovo attivare l'allarme acustico:</p> <ul style="list-style-type: none"> ■ Toccare . ■ Scorrere verso sinistra o verso destra finché al centro è visualizzato . ■ Toccare . ■ Selezionare il volume desiderato, spostando la barra verso destra. ■ Confermare l'impostazione desiderata toccando la barra. <p>Con i segnali acustici e l'allarme attivi, compare  in colore arancione.</p>



Segnalazioni a display

Segnalazione	Causa e rimedio
A display si accende , il frigorifero non raffredda, tuttavia sia i comandi che la luce interna funzionano.	<p>La modalità fiera è attivata.</p> <ul style="list-style-type: none"> ■ Toccare . ■ Toccare . ■ Scorrere verso sinistra o verso destra finché al centro è visualizzato . ■ Toccare . <p>Dopo aver spento la modalità fiera , l'apparecchio si spegne e deve essere riacceso.</p>
A display non compare nulla. È nero.	<p>È attiva la modalità Shabbat : l'illuminazione interna è spenta e l'apparecchio per il freddo raffredda.</p> <ul style="list-style-type: none"> ■ Toccare il display nero. <p>Compare .</p> <ul style="list-style-type: none"> ■ Toccare . <p> si illumina di arancione.</p> <ul style="list-style-type: none"> ■ Premere di nuovo . <p>Quando la modalità Shabbat è disattivata, il simbolo  diventa bianco.</p>
A display si accende  e i comandi dell'elettrodomestico non funzionano.	<p>La funzione di blocco è attiva.</p> <ul style="list-style-type: none"> ■ Sbloccare l'apparecchio brevemente oppure spegnere completamente la funzione di blocco (v. cap. "Altre impostazioni", par. "Disattivare brevemente/del tutto la funzione di blocco / ).









Segnalazione	Causa e rimedio
<p>L'apertura automatica dello sportello è attivata. Sul display si illumina di rosso  e suona un segnale acustico.</p>	<p>L'allarme si è attivato, perché il motore dell'apertura automatica sportello è surriscaldato.</p> <ul style="list-style-type: none"> ■ Attendere qualche minuto e far raffreddare il motore. ■ Muovere lo sportello con la mano.
<p>L'apertura automatica dello sportello è attivata. Sul display si illumina di giallo  e suona un segnale di allarme.</p>	<p>Un ostacolo blocca il movimento dello sportello.</p> <ul style="list-style-type: none"> ■ Eliminare l'ostacolo. ■ Muovere lo sportello con la mano. <p>Il meccanismo della cerniera dello sportello è bloccato.</p> <ul style="list-style-type: none"> ■ Non muovere lo sportello in senso contrario al movimento del motore. Le cerniere dello sportello possono danneggiarsi. ■ Contattare il servizio di assistenza tecnica Miele.
<p>A display,  diventa giallo e suona un segnale acustico.</p>	<p>Il cassetto dei cubetti di ghiaccio non si trova nell'apparecchio per il freddo. Dopo aver chiuso lo sportello dell'apparecchio, suona un segnale acustico.</p> <ul style="list-style-type: none"> ■ Toccare  sul display. <p>È stata confermata la segnalazione di allarme e il segnale acustico si spegne. A display viene visualizzata la temperatura effettiva momentanea.</p> <ul style="list-style-type: none"> ■ Inserire di nuovo correttamente il cassetto dei cubetti di ghiaccio nell'apparecchio per il freddo oppure spegnere l'IceMaker. <p>L'allacciamento acqua pulita non è stato installato.</p> <ul style="list-style-type: none"> ■ Accertarsi che l'allacciamento acqua pulita sia installato correttamente. <p>L'ingresso dell'acqua non è aperto.</p> <ul style="list-style-type: none"> ■ Aprire il rubinetto. <p>Nel tubo è presente una curva.</p> <ul style="list-style-type: none"> ■ Controllare il tubo e sostituire un tubo eventualmente difettoso solo con un pezzo di ricambio originale Miele. <p>La pressione dell'allacciamento idrico è troppo bassa.</p> <ul style="list-style-type: none"> ■ Verificare se la pressione dell'allacciamento idrico è compresa tra 150 e 620 kPa (1,5 e 6,2 bar).

Cosa fare se...

Segnalazione	Causa e rimedio
<p>A display compare  in giallo e si attiva un segnale acustico.</p>	<p>Il cassetto dell'ice-maker è pieno.</p> <ul style="list-style-type: none"> ■ Estrarre il cassetto e svuotarlo.
<p>Sul display si illumina di giallo , inoltre suona un segnale acustico e l'illuminazione interna si accende in modo intermittente.</p>	<p>È stato attivato l'allarme sportello. ActiveDoor non è attivato.</p> <ul style="list-style-type: none"> ■ Toccare  sul display. <p>Il segnale acustico cessa di suonare, il simbolo  si spegne e l'illuminazione interna torna ad essere costantemente accesa.</p> <ul style="list-style-type: none"> ■ Chiudere lo sportello.
<p>Sul display temperatura  si illumina di rosso, inoltre suona un segnale acustico.</p>	<p>È stato attivato l'allarme temperatura, il vano congelatore, a seconda della temperatura impostata, è troppo caldo o troppo freddo.</p> <p>I motivi possono essere:</p> <ul style="list-style-type: none"> – lo sportello è stato aperto frequentemente. – È stata congelata una grande quantità di alimenti senza accendere la funzione SuperFrost. – Si è verificata un'interruzione prolungata della corrente. – L'elettrodomestico è difettoso. <ul style="list-style-type: none"> ■ Toccare . <p>È stata confermata la segnalazione di allarme:  scompare e si spegne il segnale acustico.</p> <p>Sul display il valore più caldo presente fino a quel momento nell'apparecchio lampeggia per ca. 1 minuto. L'indicazione della temperatura passa poi alla temperatura effettiva presente.</p> <p>È possibile uscire anzitempo dalla visualizzazione lampeggiante della temperatura:</p> <ul style="list-style-type: none"> ■ Toccare l'indicazione della temperatura. <p>Si cancella la temperatura più alta visualizzata. Successivamente sul display temperatura riappare la temperatura effettiva del vano congelatore rilevata al momento.</p> <ul style="list-style-type: none"> ■ Eliminare la condizione che ha causato l'allarme. ■ A seconda della temperatura controllare che gli alimenti non abbiano iniziato a scongelarsi o si siano scongelati del tutto. In caso affermativo, consumare i prodotti o congelarli di nuovo solo dopo averli cotti.



Segnalazione	Causa e rimedio
<p>A display si illumina di rosso  e suona un segnale acustico.</p>	<p>Compare un'interruzione di corrente: negli ultimi giorni o nelle ultime ore la temperatura nell'elettrodomestico è salita troppo a causa di un'interruzione o della mancanza di corrente.</p> <p>■ Toccare .</p> <p>È stata confermata la segnalazione di errore:  scompare e si spegne il segnale acustico.</p> <p>Sul display temperatura lampeggia per ca. 1 minuto il valore più alto presente fino a quel momento nell'apparecchio. L'indicazione della temperatura passa poi alla temperatura effettiva presente.</p> <p>È possibile uscire anzitempo dalla visualizzazione lampeggiante della temperatura:</p> <p>■ Toccare l'indicazione della temperatura.</p> <p>Si cancella la temperatura più alta visualizzata. Successivamente sul display temperatura si visualizza nuovamente la temperatura effettiva. L'apparecchio funziona poi con l'ultima temperatura impostata.</p> <p>■ Eliminare la condizione che ha causato l'allarme.</p> <p>■ A seconda della temperatura, controllare che gli alimenti non abbiano iniziato a scongelarsi o si siano scongelati del tutto. In caso affermativo, consumare i prodotti o congelarli di nuovo solo dopo averli cotti.</p>

Cosa fare se...

Segnalazione	Causa e rimedio
<p>Sul display si accende  di colore rosso, eventualmente compare un codice di guasto F con cifre. Inoltre suona un segnale acustico.</p>	<p>Si è verificato un guasto.</p> <ul style="list-style-type: none"> ■ Disattivare il segnale acustico, toccando  sul display. ■ Contattare l'assistenza tecnica. <p>Per segnalare un guasto oltre al codice di guasto visualizzato occorrono anche l'identificativo del modello e il numero di serie del proprio apparecchio per il freddo. Questi dati si possono visualizzare direttamente:</p> <ul style="list-style-type: none"> ■ Per farlo, toccare  sul display. <p>Sul display compaiono i dati necessari relativi all'apparecchio.</p> <p>Confermando con  si esce dalle informazioni visualizzate e ricompare il codice guasto.</p> <p>È possibile spegnere l'apparecchio per il freddo anche direttamente dalla segnalazione di guasto.</p> <hr/> <p>Compare un guasto dell'apparecchio: questa segnalazione ha sempre la precedenza e interrompe immediatamente qualsiasi impostazione che si intende effettuare.</p> <p>Un guasto dell'apparecchio ha la precedenza rispetto a un allarme sportello e/o temperatura.</p>
<p>A display si illumina di rosso   e suona un segnale acustico.</p>	<p>È presente un guasto dell'IceMaker.</p> <ul style="list-style-type: none"> ■ Disattivare il segnale acustico, toccando   sul display. ■ Contattare l'assistenza tecnica.

Problemi con l'apertura automatica dello sportello

Problema	Causa e rimedio
<p>Lo sportello si apre con velocità modificata.</p>	<p>Non si tratta di un guasto. La velocità può cambiare in base al carico dello sportello interno.</p>
<p>Sul display compare . Non è possibile memorizzare l'angolo di apertura dello sportello.</p>	<p>È stato selezionato un angolo apertura sportello troppo piccolo.</p> <ul style="list-style-type: none"> ■ Selezionare un angolo apertura sportello di almeno 70°. L'angolo apertura sportello ottimale per estrarre correttamente i cassetti è di 90°.

Problema	Causa e rimedio
Lo sportello non reagisce quando si bussa.	<p>Si bussa troppo piano.</p> <ul style="list-style-type: none"> ■ Aumentare la sensibilità del sensore d'urto (v. capitolo “Descrizione apparecchio”, par. “Apertura automatica dello sportello (ActiveDoor)”).
	<p>La funzione bussare non è attivata.</p> <ul style="list-style-type: none"> ■ Attivare la funzione di apertura automatica dello sportello (v. capitolo “Altre impostazioni”, par. “Apertura automatica dello sportello (ActiveDoor)  ”).
Lo sportello non reagisce al comando vocale (a seconda del modello).	<p>L'assistente vocale non è configurato.</p> <ul style="list-style-type: none"> ■ Effettuare l'impostazione nell'app Miele.
	<p>L'apertura automatica dello sportello non è attivata.</p> <ul style="list-style-type: none"> ■ Attivare la funzione di apertura automatica dello sportello (v. capitolo “Altre impostazioni”, par. “Apertura automatica dello sportello (ActiveDoor)  ”).

Problemi con l'ice-maker

Problema	Causa e rimedio
L'ice-maker non si accende.	<p>L'apparecchio non è allacciato alla rete elettrica o non è acceso.</p> <ul style="list-style-type: none"> ■ Inserire la spina nella presa di corrente elettrica e accendere l'apparecchio.
L'IceMaker non produce cubetti.	<p>L'apparecchio per il freddo o l'IceMaker non sono accesi.</p> <ul style="list-style-type: none"> ■ Accendere l'apparecchio per il freddo o l'IceMaker.
	<p>L'ingresso dell'acqua non è aperto o sfiatato.</p> <ul style="list-style-type: none"> ■ Aprire l'afflusso idrico. ■ Verificare che l'afflusso idrico sia sfiatato.
	<p>Il cassetto dell'IceMaker non è chiuso correttamente.</p> <ul style="list-style-type: none"> ■ Inserire correttamente il cassetto.
	<p>Lo sportello dell'apparecchio è stato aperto con troppa frequenza; l'attività del compressore aumenta e sull'IceMaker si forma brina.</p> <ul style="list-style-type: none"> ■ Aprire lo sportello dell'apparecchio solo quando necessario e per breve tempo.
	<p>La temperatura nel vano congelatore è troppo alta.</p>

Cosa fare se...

Problema	Causa e rimedio
	<ul style="list-style-type: none">■ Impostare una temperatura più bassa. <p>La pressione dell'allacciamento idrico è troppo bassa.</p> <ul style="list-style-type: none">■ Verificare se la pressione dell'allacciamento idrico è compresa tra 150 e 620 kPa (1,5 e 6,2 bar). <p>Considerare che possono trascorrere fino a 24 ore finché si avvia la prima produzione di cubetti di ghiaccio.</p>
I cubetti di ghiaccio emanano un odore o hanno un sapore sgradevoli.	<p>L'ice-maker ha un funzionamento continuo e deve essere pulito regolarmente.</p> <ul style="list-style-type: none">■ Risciacquare l'ice-maker e la guida acqua regolarmente e non consumare le prime 3 produzioni di cubetti ma eliminarle.
	<p>L'ice-maker viene utilizzato molto raramente. In caso di conservazione prolungata il ghiaccio può assorbire l'odore e il sapore di altre sostanze.</p> <ul style="list-style-type: none">■ Vuotare il cassetto dei cubetti se non si utilizza l'ice-maker per un periodo prolungato.■ Risciacquare l'ice-maker e la guida acqua regolarmente e non consumare le prime 3 produzioni di cubetti ma eliminarle.
	<p>Nel vano congelatore si conservano alimenti non confezionati. Il ghiaccio può assorbire l'odore e il sapore degli alimenti non confezionati.</p> <ul style="list-style-type: none">■ Conservare nel vano congelatore solo alimenti confezionati.
	<p>Il cassetto dei cubetti di ghiaccio è sporco.</p> <ul style="list-style-type: none">■ Eventualmente pulirlo.

Illuminazione interna



Pericolo di scossa elettrica per la presenza di cavi esposti.







Quando si rimuove la copertura della luce è possibile venire a contatto con parti che conducono corrente.

Non rimuovere la copertura della luce. L'illuminazione a LED può essere riparata e sostituita esclusivamente dall'assistenza tecnica autorizzata Miele.

 Pericolo di ferirsi con le luci a LED.

Questa illuminazione corrisponde al gruppo di rischio RG 2. Se la copertura è difettosa, si può compromettere la vista.

In caso di copertura della lampadina difettosa non osservare la luce con strumenti ottici da vicino (una lente di ingrandimento o simili).

Problema	Causa e rimedio
<p>L'illuminazione interna non funziona.</p>	<p>L'elettrodomestico non è acceso. ■ Accendere l'elettrodomestico.</p> <p>È attiva la modalità Sabbath : il display è scuro e l'elettrodomestico raffredda. ■ Toccare il display nero.</p> <p>Compare . ■ Toccare .</p> <p> si illumina di arancione. ■ Nella modalità impostazioni  selezionare il simbolo .</p> <p>Quando è disattivata la modalità Sabbath, il simbolo  si accende di bianco.</p> <p>La luce interna si spegne automaticamente per surriscaldamento se lo sportello rimane aperto per ca. 15 minuti. Qualora non fosse questo il motivo, si è verificato un guasto. ■ Contattare il servizio di assistenza tecnica Miele.</p>
<p>L'illuminazione interna si accende in modo intermittente.</p>	<p>Non si tratta di un guasto. L'allarme sportello è stato attivato e l'illuminazione interna si accende in modo intermittente assieme al segnale acustico.</p>

Possibili cause di rumori

Nel corso del funzionamento l'apparecchio causa diversi rumori.
Con potenza di raffreddamento ridotta, l'apparecchio funziona a risparmio di energia, ma più a lungo. Il volume è più basso.
Con potenza di raffreddamento elevata, gli alimenti si raffreddano rapidamente. Il volume è più alto.

Rumori normali	Da cosa sono causati?
Sibilo, fischio	Il refrigerante viene iniettato nel circuito refrigerante.
Crepito, gorgoglio, mormorio	Il refrigerante scorre attraverso i tubi.
Ronzio	L'apparecchio per il freddo raffredda.
Clic	Il termostato spegne o accende il compressore.
Fruscio, brusio	La ventola è in funzione. L'apertura automatica dello sportello apre o chiude lo sportello dell'apparecchio.
Scricchiolio	Il materiale dell'apparecchio per il freddo si espande.
Crepito	Le valvole sono attive.
Segnale acustico (apparecchi per il freddo con serbatoio dell'acqua)	L'acqua viene prelevata dal serbatoio dell'acqua.
Risucchio (apparecchi per il freddo con ammortizzatore di chiusura dello sportello)	Lo sportello dell'apparecchio con ammortizzatore di chiusura viene aperto o chiuso.

Tenere presente che i rumori del compressore e del flusso nel circuito refrigerante non si possono evitare.

Possibili cause di rumori

Rumori	Causa e rimedio
Vibrazioni, strepiti, tintinnii	L'apparecchio per il freddo non è in piano. Allineare l'apparecchio per il freddo con una livella a bolla d'aria. A tale scopo utilizzare i piedini di regolazione (a seconda del modello) sotto l'apparecchio. In una nicchia da incasso a partire da 140 cm: inserire le guide di stabilizzazione allegate sul lato inferiore della base dell'apparecchio.
	I cassettei, i cesti o i ripiani traballano oppure sono incastrati. Controllare le parti mobili estraibili ed eventualmente reinserirle.
	Le bottiglie o i recipienti si toccano. Distanziare leggermente le bottiglie o i recipienti.
	Il fissacavo (a seconda del modello) si trova ancora sulla parete posteriore. Rimuovere il fissacavo.

Assistenza tecnica

Sotto www.miele.it/c/service-10.htm si possono leggere le informazioni relative alla risoluzione autonoma di guasti e ai pezzi di ricambio Miele.

Contatti in caso di guasto

In caso di guasti che non si è in grado di risolvere da soli, contattare il rivenditore Miele o il servizio di assistenza tecnica Miele.

È possibile prenotare l'assistenza tecnica al link www.miele.it/c/service-10.htm.

I contatti dell'assistenza tecnica Miele si trovano in fondo alle presenti istruzioni.

L'assistenza tecnica necessita dell'identificativo del modello e del numero di fabbricazione (fabbr./SN/n.). Entrambi i dati sono riportati sulla targhetta all'interno dell'elettrodomestico oppure, a seconda del modello, nella modalità di impostazione sotto le informazioni **i**.

Banca dati EPREL

Dal 1° marzo 2021 le informazioni relative all'etichettatura energetica delle macchine per uso domestico e alle specifiche per la progettazione ecocompatibile delle macchine per uso domestico sono contenute nella banca dati dei prodotti (EPREL). Al seguente link <https://eprel.ec.europa.eu/> è visionabile la banca dati dei prodotti. Verrà richiesto di immettere l'identificativo del modello.

L'identificativo del modello è riportato sulla targhetta all'interno dell'elettrodomestico oppure, a seconda del modello, nella modalità di impostazione sotto le informazioni **i**.

Miele			
XXXXXX		Nr. XX/XXXXXXXXX	
WEINTEMPERIER-SCHRANK/INTERTSCH-MODELL MULTI-TEMP. REF. WINE STORAGE CABINET UNDERWORKTOP FRIGIFERIE DE HIGÉTEMP. DES VINS/MOD. ENCASTRABLE SOUS PLAN ARMARIO P. ACCIOND. VINO/SCHHÖLDER/FOTTEGAJÓ ENCAMERA ВІННИЙ ТЕМПЕРАТУРНІЙ ШКАП			
Klasse/Class Classe/Clase SN-ST	Ap-Type/AP-Type AP-Type/AP-Tipo	Bruttinhalt/Gross Capacity Volume Bruto/Capacità Bruta XXXX l	Gefriervermögen/Freezing Capacity Pouvoir de Congélation/Capacità Congelazione
Nutzhalt Net capacity Volume Utile Capac. Util	Ges / K / G / MEN / RALT Tot / R / F / WINE / CHILL Tot / R / F / C / WINE / CHILL	R600a: XXg	

Garanzia

La durata della garanzia prevista dalla legislazione vigente è di 2 anni.

Ulteriori informazioni si trovano nelle condizioni di garanzia allegate.

Dichiarazione di conformità

Miele dichiara che questo congelatore è conforme alla direttiva 2014/53/UE.

Il testo completo della dichiarazione di conformità UE è disponibile ai seguenti indirizzi internet:

- Prodotti, download, www.miele.it
- Service, richiedere informazioni, istruzioni d'uso, su <https://miele.it/manuale-istruzioni> mediante indicazione del nome prodotto o del numero di fabbricazione

Banda di frequenza del modulo WLAN	2,4000 GHz – 2,4835 GHz
------------------------------------	----------------------------

Potenza massima di trasmissione del modulo WLAN < 100 mW

Diritti d'autore e licenze

Per usare e gestire il modulo di comunicazione, Miele utilizza software propri o di terzi non soggetti ad una cosiddetta condizione di licenza Open Source. Questo software/questi componenti software sono protetti dal punto di vista dei diritti. I diritti d'autore di Miele e di terzi devono essere rispettati.

Inoltre, il modulo di comunicazione integrato nel dispositivo contiene componenti software che sono distribuiti sotto condizioni di licenza open source. È possibile consultare i componenti Open Source, i rispettivi avvisi di copyright, le copie delle condizioni di licenza di volta in volta in vigore nonché eventuali ulteriori informazioni localmente tramite IP mediante un web browser ([http\[s\]://<indirizzo ip>/Licenses](http[s]://<indirizzo ip>/Licenses)). Le disposizioni in materia di responsabilità e garanzia ivi contenute delle condizioni di licenza Open Source si intendono valide soltanto in rapporto ai titolari dei rispettivi diritti.

Il Contact Center è a disposizione per una consulenza personalizzata sui nostri prodotti per rispondere con competenza e professionalità a qualsiasi richiesta di informazione.

Il consumatore può inoltre essere messo automaticamente in contatto con il centro di assistenza tecnica autorizzato più vicino per richiedere un intervento.



Servizio Clienti

0471 670505

Per gettare uno sguardo sul mondo Miele e lasciarsi coinvolgere dall'eleganza e dalla funzionalità dei nostri elettrodomestici, ma anche per conoscere gli accessori, i servizi e vantaggi esclusivi che Miele riserva ai suoi clienti.



www.miele.it

contact@miele-support.it

Miele Italia S.r.l.

Strada di Circonvallazione, 27

39057 S. Michele-Appiano (BZ)

Centri di assistenza tecnica autorizzati Miele in tutte le regioni italiane.

Produttore: Miele & Cie. KG, Carl-Miele-Straße 29, 33332 Gütersloh - Germania

FNS 7794 ...

it-IT

M.-Nr. 12 583 500 / 02