

取扱説明書

洗濯乾燥機

WTD 160 WCS





お客様の安全を確保し、機器の損傷を避けるため、設置する前や初めてご使用する前に、この取扱説明書をお読みになることが**重要**です。

目次

環境保護のために	6
安全上のご注意	7
安全上のご注意	8
洗濯乾燥機の操作	14
操作パネル	14
操作エリアの仕組み	15
機器の用途	15
初めてお使いになる前に	16
Miele@home.....	17
Miele@homeのセットアップ	18
試運転の実行	18
環境に優しい洗濯と乾燥	20
洗濯	21
1. 洗濯物の準備	21
一般的なヒント	21
2. 洗濯物を入れる	22
3. プログラムの選択	23
4. 洗剤の投入	25
5. プログラムの開始	29
6. プログラムの終了/洗濯物の取り出し.....	29
脱水回転数	30
プログラム早見表.....	32
プログラム進行	34
洗剤	36
柔軟仕上げ剤、液体洗濯糊、洗濯糊	36
乾燥	40
1. 洗濯物の準備	40
2. 洗濯物を入れる	41
3. プログラムの選択	41
4. プログラム設定の選択.....	42
5. プログラムの開始	43
6. プログラムの終了/洗濯物の取り出し.....	43
プログラム早見表.....	44
サーモスピン	46
洗濯と乾燥	47
1. 洗濯物の準備	47
2. 洗濯物を入れる	47
3. プログラムの選択	47

4. プログラム設定の選択.....	47
5. 洗剤を入れる.....	48
6. プログラムの開始/終了.....	48
洗濯/乾燥プログラム終了後.....	48
糸くず取りプログラム.....	49
プログラム進行の変更.....	50
プログラムの変更 (チャイルドロック).....	50
プログラムのキャンセル.....	50
洗濯物の追加.....	51
スタート予約タイマー/SmartStart (スマートスタート).....	52
スタート予約タイマー.....	52
掃除とお手入れ.....	54
本体表面と操作パネルの清掃.....	54
洗剤投入ケースの引き出しの清掃.....	54
ドラムの清掃.....	56
給水フィルターの清掃.....	56
洗濯乾燥機のカルキ除去.....	57
カルキ除去を実行する.....	57
こんなとき、どうしたらいい?.....	58
プログラムが開始しない.....	58
プログラムのキャンセルとエラー表示ランプ.....	58
プログラム終了時にエラー表示ランプが点灯する.....	59
時間表示のシンボル.....	60
洗濯乾燥機の一般的な問題.....	61
期待どおりに洗い上がらない.....	63
期待通りに乾かない.....	64
ドアが開かない.....	65
排水が詰まったとき/停電時のドアの開け方.....	66
アフターサービス.....	68
故障の際の連絡先.....	68
保証.....	68
オプションのアクセサリー.....	68
衣類の洗濯表示マーク.....	69
設置.....	70
正面図.....	70
背面図.....	71
設置面.....	72
洗濯乾燥機の設置場所への運搬.....	72

目次

輸送用ボルトの取り外し	72
輸送用ボルトを再度取付ける	74
カウンターの下への設置	74
機器の水平レベル	75
水漏れ防止システム	76
給水	77
排水	78
電源接続ケーブル	79
技術データ	80
プログラム機能	82
プログラム可能な機能の選択	82
プログラム機能の編集と保存	83
プログラム機能の設定の終了	83
P11 ブザーの持続時間	84
P12 ブザー	84
P13 操作音	84
P14 PINコード	84
P22 ディスプレイ オフモードの表示	85
P24 メモリー	85
P28 ソフト運転	85
P29 温度を下げる	86
P32 最大すぎ水位	86
P33 洗濯水の冷却	86
P49 低水圧	86
P62 ディスプレイの明るさ	87
P70 コットンの乾燥レベル	87
P71 ミニマムアイロンの乾燥レベル	87
P72 冷却時間の延長	87
P77 からまり防止	88
P90 動作時間	88
P97 リモートコントロール	88
P98 SmartGrid (日本ではご利用いただけません)	89
P99 リモートアップデート	89
P00 工場出荷時設定	90
WiFiのスイッチを切る	91
通信モジュールの著作権とライセンス	91
洗剤とお手入れ製品	92
洗剤	92
特別洗剤 	93
ファブリックケア 	93

目次

添加剤 	93
庫内洗剤	94

環境保護のために

梱包材の廃棄処分

梱包材は輸送の損傷から保護するものです。梱包材には、廃棄する際に環境への影響が少なく、基本的にリサイクル可能な材料を使用しています。

梱包材をリサイクルすることで、製造工程での原材料使用量を削減することができます。貴重な材料のために材料ごとの回収を利用し、返却されることをお勧めします。ご希望に応じて、Miele販売店が梱包材を持ち帰ります。



使用済み機器の廃棄処分

電気・電子機器には、多くの貴重な素材が含まれています。また、製品が正しく安全に動作するために不可欠な特定の物質、化合物、部品も含まれています。これらは家庭ごみとして廃棄したり不適切な取り扱いをしたりすると、人の健康や環境に害を及ぼす可能性があります。したがって、使用済み機器は家庭ごみと一緒に廃棄しないでください。



電気および電子機器について、お住まいの自治体の指定する廃棄物処理施設に廃棄を依頼するか、販売店のアドバイスを受けてください。法律により、廃棄前に使用済み機器からの個人データの削除などは、お客様の責任で行ってください。機器に固定されていないバッテリーや破壊せずに取り外すことが可能なランプがある場合は、取り外すことが義務付けられています。これらは適切な回収場所に持っていく必要があります。廃棄のために保管されている間、使用済み機器がお子様に危険を及ぼさないようにご注意ください。

安全上のご注意

表示	表示の意味
 警告	この表示を無視して、誤った取り扱いをすると、人が死亡または重傷を負う可能性が想定される内容を示しています。
 注意	この表示を無視して、誤った取り扱いをすると、人が中程度の傷害を負う可能性、もしくは物的損害の発生が想定される内容を示します。

- 重傷とは、失明、けが、やけど（高温、低温）、感電、骨折、中毒などで後遺症が残るもの、及び治療に入院・長期の通院を要するものを言います。
- 中程度の傷害とは、治療に入院・長期の通院を要しないけが、やけど、感電などを指し、物的損害とは、財産の破損及び機器の損傷にかかわる拡大損害を指します。

図記号の例



禁止（してはいけないこと）

具体的な禁止内容は、図記号の中や文章で指示します。



強制（必ずすること）









具体的な強制内容は、図記号の中や文章で指示します。



注意（警告を含む）

具体的な注意内容は、図記号の中や文章で指示します。

ここに示した注意事項は、製品を安全にお使いいただき、お客様や他の人々への危害や損害を未然に防止するため、注意事項をマークで表示しています。内容をよく理解してから本文をお読みください。

 禁止行為	 潜在的な危険・警告・注意
 分解禁止	 感電注意
 水場、湿気の多い場所での使用禁止	 機器に損害を与える可能性のある場合
 接触禁止	 発火注意
 強制／指示	 高温注意
 電源接続に関する注意	 破裂注意
 必ずアース線を接続	

安全上のご注意

本製品は、現行の安全基準に適合しています。しかし、不適切なご使用は、人体への危害および、物的損害の恐れがあります。本製品を初めてご使用になる前に、この取扱説明書をよくお読みください。お客様の安全を守り本製品の損傷も防ぐことができます。本取扱説明書は大切に保管し、製品を譲渡する場合は、必ず本書を添付してください。

安全上のご注意



警告

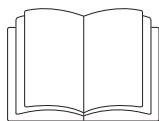

必ず この取扱説明書をお読みください。

この洗濯乾燥機は、国および地方の現行の安全基準に適合しています。しかし、不適切なご使用は人体への危害および物的損害の恐れがあります。

洗濯乾燥機を使用する前に、この取扱説明書をよくお読みください。この取扱説明書には、製品を正しく設置して安全にお使いいただくための注意事項と、お手入れに関する重要な情報が記載されています。身体のケガや洗濯乾燥機の損傷を防ぐことができます。

IEC 規格 60335-1 に従い、ミーレはお客様に対し、洗濯乾燥機の設置に関する章と安全に関する注意や警告事項を読み、それらの指示に従うことを明確にかつ強く推奨いたします。

ミーレはこれらの指示に従わないことにより生じる損傷には責任を負いません。

この取扱説明書を安全な場所に保管してください。



警告

正しい用途



 本製品は、ご家庭での使用、またはそれに類似する職場や住居環境での使用を想定しています。

 本製品は、ご家庭での以下の用途での使用を想定されています：

- ラベル表示に洗濯可能の記載がある衣類の洗濯。
- 水で洗濯され、乾燥機に適しているとラベル表示に記載がある衣類の乾燥。

それ以外の用途での使用は認められていません。ミーレは、機器の不適切な使用または操作による損傷に対する責任を負うことはできません。

 本製品は屋外では使用できません。

  身体的、感覚的、または精神的に介護を要する方、操作経験のない方、操作方法を理解していない方が本製品を使用する場合は、安全にお使いになれるよう周囲の方が操作中に十分配慮し、操作に伴う危険について説明するようにしてください。





警告

お子様の安全

 8歳未満のお子様からは目を離さず、本製品に近づかないように注意してください。

 8歳以上のお子様は、安全に使用する方法が説明され、誤操作の場合の危険性を認識および理解している場合に限り、本製品を使用できます。

 お子様一人で本製品のお手入れやメンテナンスを行うことはできません。

 本製品の近くのお子様から目を離さず、本製品で遊ばせないでください。

 子供をドラム内に入れさせないでください。ドラム内に閉じ込められて窒息したり、やけど、感電、ケガ、おぼれるおそれがあります。近くに乗りやすい台などは置かないでください。

 高温洗濯時にのぞき窓のガラスが熱くなっていることがあるためご注意ください。お子様が窓ガラスに触らないようにしてください。





警告

技術的安全性

 本製品を設置する前に、外部に目に見える損傷がないか確認してください。損傷した洗濯乾燥機を設置または使用しないでください。

 本製品の電源プラグをコンセントに差し込む前に、型式表示ラベルに記載されている仕様（定格消費電力、電圧、周波数）が設置場所の電源に適合していることを確認してください。ご不明な点は、資格を有する電気技術者にご相談ください。

 警告：機器を接地しないで使用すると感電する危険がある。

 本製品の電気的安全性は、適切な接地が行われている場合にのみ保証されます。

 この基本的な安全要件を満たす必要があります。問題がありそうな場合は、資格を有する電気技師に家屋内の電気配線の検査を依頼してください。

 ミーレは不適切な接地工事による問題（感電事故など）について責任を負いません。

 延長コードやマルチソケットなどを使用した主電源に機器を接続しないでください。過熱や火災を発生させることがあります。



 無資格者による修理は使用者に予期しない危険を与える可能性があり、製造元は責任を負いません。修理はミーレ認定のサービス技術者によってのみ行うことができます。そうでない場合、その結果生じた損害は保証の対象となりません。

 「設置」および「技術データ」の指示に従ってください。

安全上のご注意





警告

 設置後、必要に応じて本製品を電源から切断できるように、電源コンセントには簡単に手が届くようにしてください。

 故障時または清掃やお手入れの際は、電源から本製品が完全に遮断されていることを確認してください。





 機器は、新しいホースキットを使用して現場の給水に接続する必要があります。古いホースを再使用しないでください。ホースの状態を定期的にチェックして、適切な時期にホースを交換し、水による損傷のリスクを防止してください。

 給水圧は、100 kPa以上1,000 kPa未満である必要があります。

 問題のある部品を交換する場合は、必ずミーレ純正交換部品のみを使用してください。本製品の安全性が保証されるのは、純正部品を使用している場合のみです。

 電源ケーブルに問題がある場合は、使用者を危険から守るために、ミーレの認定サービス技術者によってのみ交換が行われなければなりません。

 本製品は、静止していない場所（船舶など）で使用しないでください。

 ミーレにより認められない限り、本製品を改造しないでください。

 本製品の操作の信頼性と安全性は、本製品が主電源に接続された場合のみ保証されます。

ミーレの認定技術者が本製品を修理しない場合、メーカーの保証は無効になります。





注意

正しい使用方法

 凍結の恐れがある室内に本製品を設置しないでください。ホースが凍結すると、破裂または割れる場合があります。氷点を下回る温度では、電子制御装置の信頼性が損なわれる場合があります。

 機器を初めて使用する前に、本製品の背面に取り付けられている輸送用ボルトを取り外されていることを確認してください（「設置—輸送用ボルトの取り外し」を参照）。輸送用ボルトを取り外しないと、脱水中に本製品が大きく振動し、付近の家具や機器の両方に損傷を与える恐れがあります。

 (旅行などで) 長期間本製品を使用しない場合、止水栓を閉めてください。

 水が溢れ出る危険性があります。洗面台に排水ホースを掛けている場合はシンクから水が溢れ出ないように排水が迅速に行われていることを確認してください。流れ出る水の力によって、洗面台からホースが外れないよう、排水ホースの安全性を確認してください。

 異物（釘、ピン、コイン、クリップなど）が洗濯物と共に本体に入り込まないように気を付けてください。これらは、機器の部品（外ドラム、内ドラムなど）に損傷を与える可能性があり、破損した部品により洗濯物を痛める恐れもあります。



注意



洗剤投入補助具（プラスチック製ディスペンサーボールなど）を乾燥中に庫内に残さないようにしてください。このようなディスペンサーは乾燥プログラム中に溶けて、機器と洗濯物に損傷を与えることがあります。



高温によるやけどのおそれがあります。ドアガラス内側の金属製キャップは、乾燥後高温になります。乾燥後はドアを広く開けてください。金属製キャップに触れないでください。



柔軟仕上げ剤やその類似品は、メーカーのパッケージに記載された使用量を守ってください。



適切な量の洗剤を使用していれば、本製品のカルキ除去をする必要はありません。ただし、大量のカルキが堆積している場合は除去する必要があり、非腐食性のカルキ除去剤を使用する必要があります。ミーレから適したカルキ除去剤をご注文いただけます（「洗剤とお手入れ製品」を参照）。パッケージに記載された指示に必ず従ってください。



注意



発火リスク防止のため、以下の衣類には**絶対に**乾燥プログラムを使用しないでください：

- 洗濯されていない衣類や布類。
- 充分洗濯されずに油汚れやその他の付着物（調理油、化粧品、ローションなど）がまだ付いている作業着などの衣類。衣類の洗濯が不十分な場合、プログラム終了後に本製品から取り出した場合でも、加熱されて発火する恐れがあります。
- 可燃性洗剤で処理されたアイテム（モップや床ぞうきんなど）、またはアセトン、アルコール、ベンジン、染み抜き剤、テレピン油、ワックス、ワックスリムーバー、またはその他の化学薬品が付着した掃除道具。
- ヘアラッカー、ヘアスプレー、除光液、またはその他の類似した物質が付着した衣類や布類。

ひどい汚れが付着した洗濯物を洗う際は、充分な量の洗剤を使用し、高温で洗濯してください。気になる場合は、衣類や布類を数回洗濯してください。

安全上のご注意



注意



発火リスク防止のため、以下の衣類には絶対に乾燥プログラムを使用しないでください：



- 化学薬品（クリーニング専門店で使用している洗剤など）を使用して洗濯された衣類や布地。
- 主にゴム、気泡ゴム、またはゴムに類似した素材でできている衣類。例えば、ラテックス製のスポンジゴムでできた製品、シャワーキャップ、防水または防水加工された布地、ゴム引き製品、スポンジゴムが入った衣服や枕。
- パッドや詰め物をした製品（枕、ジャケットなど）で破損している物。破損している場合、詰め物が飛び出し、発火する恐れがあります。



家庭用洗濯機での使用に適しているとして、製造元が指定した染色剤のみ使用できます。家庭内で使用する量に限られます。使用する際は、製造元の指示に十分従ってください。



色移り落としおよび脱色剤は、腐食の原因となる硫黄化合物を含みます。これらの製品を本製品で使用しないでください。



プログラムの多くで、熱くなり過ぎた洗濯物を取り出しやすいように（洗濯物の発火を防ぐ意味もあります）、ヒートプロセスの後に、冷却プロセスが行われます。冷却プロセスが完了すると、プログラムが終了します。必ずプログラムが終了してから、洗濯物を取り出してください。



注意



警告：乾燥プログラムが終了する前に本製品の電源を切らないでください。これを行ってしまった場合、洗濯物を直ちに取出し、吊るすか広げて冷ましてください。



本製品を制御可能な電源タップ（例：タイマーやピーク時電源オフデバイス）に接続しないでください。冷却プロセスが終了する前に乾燥プログラムを中止すると、洗濯物が発火する恐れがあります。



溶剤を含む洗剤で前処理された衣類は、洗濯する前にきれいな水で完全にすすいでください。



本製品は、溶剤を含む洗剤は使用しないでください。たとえば、これにはベンジンが含まれているため、部品に損傷を与えたり、有害ガスの発生を引き起こす恐れがあります。また、火災や爆発の危険も生じます。



洗剤が目に入った場合は、直ちにぬるま湯で十分にすすいでください。洗剤を飲み込んだ場合は、直ちに医師の診察を受け、洗剤のパッケージまたはラベルを参考のため保管しておいてください。皮膚に異常がある方や敏感肌の方は、肌に洗剤が触れないようにしてください。



本製品の最大容量は、洗濯 8.0 kg（乾燥重量）、乾燥 5.0 kg（乾燥重量）です。個々のプログラムで推奨される最大容量については、「プログラム早見表」を参照してください。



必ずドラムの回転が停止してから洗濯機から衣類を取り出してください。回転しているドラムに手を入れるのは非常に危険です。この行為はケガの原因になる恐れがあります。



注意

アクセサリー



ミーレが正式に承認したアクセサリーのみご使用ください。それ以外のパーツを使用した場合は、保証、性能、製品製造者責任に関する請求は無効となります。



ミーレは、洗濯乾燥機の製造終了後も、最低10年および最長15年、スペアパーツの供給を継続します。



本製品の台座を注文する場合（国によって取扱いがない場合があります）、適合性を確認してください。

ミーレはこれらの警告や安全上の指示に従わないことにより生じる損傷には責任を負いかねます。

洗濯乾燥機の操作

操作パネル

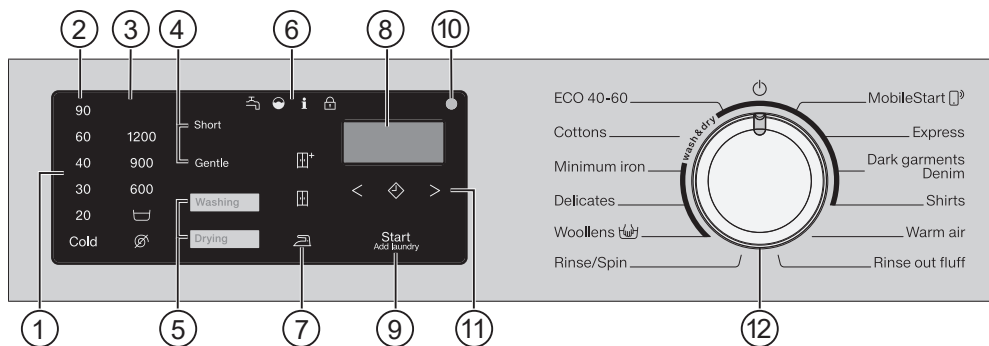

操作パネル（日本語訳）

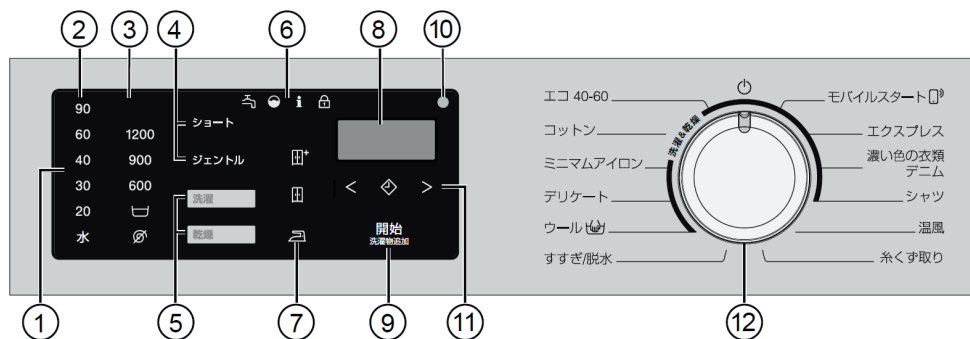

① 操作エリア

操作エリアは、時間表示とさまざまなセンサーボタンで構成されています。個々のセンサーコントロールについては、以下の説明をご参照ください。

② 温度センサーコントロール

温度を選択します。

③ 脱水回転数センサーコントロール

脱水回転数を選択します。





④ 追加オプションセンサーコントロール

プログラムにさまざまなオプションを追加できます。
プログラムが選択されると、追加可能なオプションのセンサーコントロールが点灯します。

⑤ 洗濯/乾燥センサーコントロール

洗濯と乾燥センサーコントロールを使用して、洗濯、乾燥、または洗濯乾燥のいずれかを選択できます。

⑥ 表示ランプ

-  給水と排水に影響を及ぼす故障があった場合、点灯します。
-  洗剤の使用量が多すぎると点灯します。
-  時間表示ディスプレイに数字と組み合わせられた様々な情報が表示されます。
-  洗濯物追加機能は選択できません。

⑦ 乾燥レベルセンサーコントロール

㉮、㉯ および ㉺⁺センサーコントロールを使用して、乾燥プログラムの乾燥レベルを選択します。

⑧ 時間表示

プログラム開始後、プログラム運転時間(時間と分)がディスプレイに表示されます。

スタート予約を使用すると、プログラム運転時間は予約時間経過後に起動します。

⑨ Start (開始)/Add laundry(洗濯物追加)センサーコントロール

- センサーコントロールが点滅を始めたらプログラムを開始できます。Start (開始)/Add laundry (洗濯物追加) センサーコントロールにタッチすると、選択したプログラムが始まります。センサーコントロールが点灯し続けます。
- プログラムが始まると、Start (開始)/Add laundry (洗濯物追加) センサーコントロールによって洗濯物を追加できます。

⑩ 光インターフェイス

サービス技術者が点検時に使用します。

⑪ スタート予約タイマーセンサーコントロール

◀、矢印ボタン < と > 付きスタート予約タイマーで、プログラムの開始時間を予約できます。

詳細については、「スタート予約タイマー/SmartStart(スマートスタート)」を参照してください。

⑫ プログラムセレクター

プログラムの選択と機器の電源を切りまします。プログラムを選択すると洗濯乾燥機の電源がオンになります。プログラムセレクターを⦿の位置に回すことで、洗濯乾燥機の電源を切ることができます。

操作エリアの仕組み

センサーコントロールは指先で触れると反応します。センサーコントロールが点灯している間は、選択可能であることを示します。

センサーコントロールが明るく光っている場合は、現在選択されていることを示します。

センサーコントロールが暗く光っている場合は、選択可能であることを示します

機器の用途

本製品では下記の使用ができます：

- 洗濯のみ

洗濯物の最大容量 (プログラムによって異なります) 8.0 kg

- 乾燥のみ

洗濯物の最大容量 (プログラムによって異なります) 5.0 kg

または

- 洗濯と乾燥を続けて行う

洗濯物の最大投入量 (プログラムによって異なります) 5.0 kg

初めてお使いになる前に

⚠ 誤った設置や接続による損傷。

本製品を誤って設置や接続すると、深刻な物的損害が発生する恐れがあります。

「設置」の指示に従ってください。

本製品は、工場で完全な機能テストを実施しており、このプロセスからの水がドラムに少量残っている場合があります。

保護フィルムとステッカーを取り外す

■ 取り外すもの：

- ドアの保護フィルム
- 前面およびリッドのステッカー

ドアを開くと見えるラベル（型式表示ラベルなど）は取り外さないでください。

排水ホースのエルボをドラムから取り出す

排水ホースのエルボはドラムに入っています。

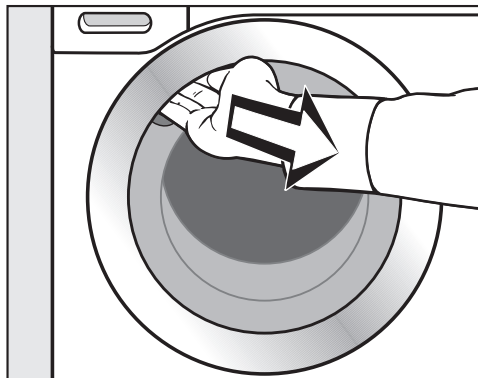

■ ドアグリップの下に手を伸ばして、ドアを引いて開きます。

■ エルボを取り出します。

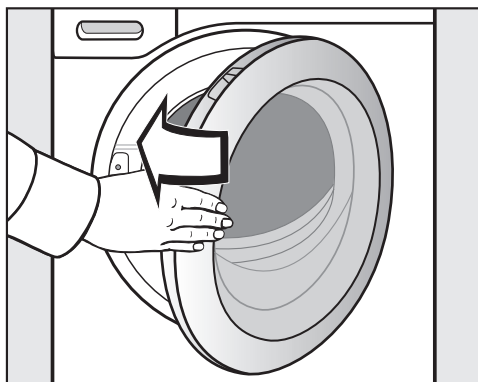

■ ドアを静かに閉じます。

初めてお使いになる前に

Miele@home

本製品には、WiFiモジュールが搭載されています。

この機能を使用するために以下が必要です：

- WiFiネットワーク
- ミーレアプリ
- ミーレのユーザーアカウント。ユーザーアカウントはミーレアプリで作成できます。

ミーレアプリは、洗濯乾燥機とご自宅のWiFiネットワークを接続する方法をガイドします。

洗濯乾燥機がWiFiネットワークに接続されたら、下記のような操作を行うためにアプリをご使用いただけます：

- 洗濯乾燥機の遠隔操作
- 洗濯乾燥機の稼働状態についての情報の呼び出し
- 洗濯乾燥機のプログラム進行についての情報の呼び出し

洗濯乾燥機をWiFiネットワークに接続すると、機器の電源を切っていても電力消費が増加します。

洗濯乾燥機の設置場所のWiFiネットワークに十分な信号強度があることを確認してください。

WiFi 接続の利用について

WiFi 接続は他の電化製品（電子レンジや遠隔操作のおもちゃなど）と周波数帯域を共有しています。そのため、断続的または完全な接続障害が発生する可能性があります。搭載された機能が常に利用可能であるという保証はできかねますので、ご了承ください。

Miele@homeのご利用

Miele アプリのご利用が可能かどうかは、お住まいの国でMiele@homeのサービスをご利用できるかによって異なります。

Miele@homeサービスは全ての国でご利用いただけるとは限りません。

Mieleアプリ

Mieleアプリは、Apple App Store® または Google Play Store™ から無料でダウンロードできます。



初めてお使いになる前に

Miele@homeのセットアップ

2つの接続方法：

1. Miele@mobileアプリで(標準設定)
2. WPSで

Miele@mobileアプリでログイン

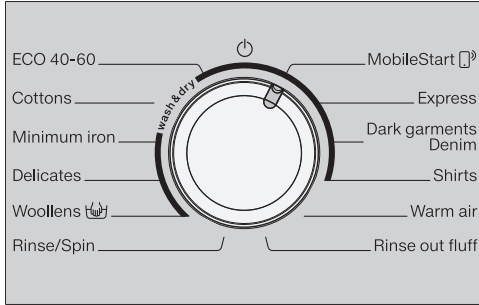

- プログラムセレクターを *MobileStart* (モバイルスタート)  プログラムの位置に回します。

APP が時間表示に現れます。その後、タイムアウトは時間表示の10分前からカウントダウンを開始します。

ミーレアプリが残りの手順をガイドします。

正常に接続すると、*Con*が時間表示に現れます。

WPSでログイン

- プログラムセレクターを *MobileStart* (モバイルスタート)  プログラムの位置に回します。

- 時間表示に *WPS* が現れ、短いキーパッドの音が鳴るまで、 センサーコントロールユニットにタッチします。

その後、タイムアウトは時間表示の2分前からカウントダウンを開始します。

正常に接続すると、*Con*が時間表示に現れます。

ヒント: タイムアウトのカウントダウンを終了した時に、接続がセットアップされていない場合は、プロセスを繰り返します。

試運転の実行

 輸送用ボルトを取り外さなかったことによる損傷。

輸送ボルトを取り外さないと、洗濯乾燥機および隣接するキャビネットや機器に損傷を与える可能性があります。

輸送用ボルトを「設置」の説明に従って外してください。

初めてお使いになる前に、*Cottons* (コットン) プログラムを洗濯物と洗剤を入れずに動作させる必要があります。

- 止水栓を開きます。
- プログラムセレクターを *Cottons* (コットン) に回します。

電源が入り、温度 40 °C のライトが操作エリアで点灯します。

- *Start* (開始)/*Add laundry* (洗濯物追加) センサーコントロールにタッチします。

洗濯プログラムが始まります。

10分後、*Start* (開始)/*Add laundry* (洗濯物追加) センサーコントロール以外のインジケーターが点灯します。

プログラム終了後にドアを開ける

しわ防止プロセス中は、ドアはロックされたままです。操作エリアが最初の10分間点灯します。次に操作エリアが消えて、*Start (開始)/ Add laundry (洗濯物追加)*センサーコントロールが点滅します。

- プログラムセレクターを  の位置に回します。

-0- が時間表示に現れ、 表示ランプが消えます。

ドアのロックが解除されます。

ヒント: しわ防止プロセス後、洗濯乾燥機はオフになります。ドアのロックは自動で解除されます。操作エリアの照明が完全に消えます。

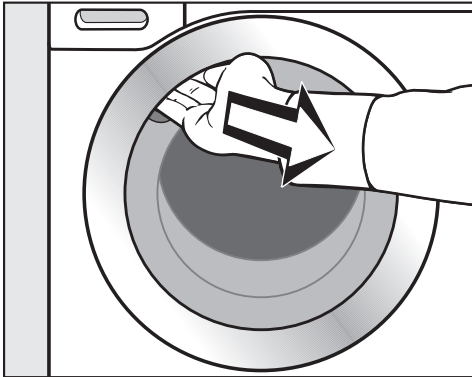

- くぼんだグリップの下に手を入れ、ドアを引いて開きます。

ヒント: ドアを少し開け、ドラムが乾くようにしてください。

これで試運転が完了しました。

環境に優しい洗濯と乾燥

消費電力量と消費水量

- 各洗濯プログラムの最大容量を使用してください。洗濯物の量に対して最も効率的に電気と水を使用することができます。
- 電気と水の消費に関してより効率的なプログラムは、一般にプログラム運転時間が長くなります。プログラムの運転時間を延長することで、同じ洗浄効果を得ながら、実際に達する洗浄温度を下げるすることができます。
たとえば、ECO (エコ) 40-60 プログラムは、Cottons (コットン) 40 °C または 60 °C プログラムよりプログラム運転時間が長くなります。ECO (エコ) 40-60 プログラムは、電気と水の使用量の面でより効率的です。
- 小物や軽い汚れの洗濯物には、エクスプレスプログラムを使用してください。
- 最近の洗剤はより低温 (例 20 °C) で洗濯することもできます。低い温度を使用すると、電気量が節約されます。
- 洗濯乾燥機を清潔に保つために、定期的な高い温度 (60 °C以上) を実行してください。i 表示ランプが操作エリアで点灯し、1 が洗濯乾燥機の時間表示に現れて通知します。

洗剤

- メーカーがパッケージに記載をした洗剤量より多く投入しないようにしてください。
- 洗濯物の汚れ具合に応じて投入量を調整します。
- 洗濯物が少ない場合は洗剤を減らします (洗濯物の量が半分の場合は、洗剤の量を $\frac{1}{3}$ 程度減らすことが推奨されます)。

乾燥プログラムを使用する場合

乾燥プログラムで電力を節約するに、洗濯プログラムとサーモスピンで最大の脱水回転数を選択します。

1. 洗濯物の準備

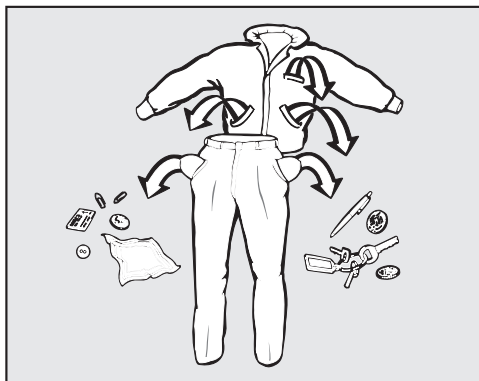

- ポケットをすべて空にしてください。

⚠ 異物による破損。

釘、コイン、クリップなどは、衣類や機器内部の部品を破損させる恐れがあります。洗濯前に洗濯物を確認して、異物を取り除いてください。

洗濯物の仕分け

- 色およびラベル表示に従って衣類を仕分けします。ラベル表示は通常、襟元または脇に縫い付けられています。

ヒント: 濃い色の衣類は多量の染料を含んでいることが多いので、はじめの数回は分けて洗濯します。常に白物衣類と色物衣類を分けて洗ってください。

しみの前処理

- 汚れのひどい部分やしみがついた部分は、できれば乾かないうちに直ちに洗濯してください。柔らかく、色落ちしない布で軽く叩くようにしてしみを落とします。決してこすらないように注意してください。

⚠ 溶剤を含む洗剤による損傷。

ベンジンを含む洗剤、シミ抜き剤などは、プラスチック部品を損傷する恐れがあります。

衣類に前処理を行う際は、プラスチックの部品が洗剤に直接触れないようにしてください。

⚠ 溶剤を含む洗剤による爆発の恐れがあります。

溶剤を含む洗剤を使用する場合、爆発性の混合物が形成される恐れがあります。

洗濯乾燥機では、絶対に溶剤を含んだ洗剤を使用しないでください。

一般的なヒント

- カーテン：ローラーやおもりを取り外すか、洗濯ネットに入れてください。
- ブラジャーのアンダーワイヤーが緩んでいる場合は、縫い付けるか取り外してください。
- 洗濯する前にファスナーは閉じ、マジックテープは接着し、フックなどは留め金にかけます。
- 布団カバーや枕カバーはファスナーを閉じて、小物が中に入り込まないようにします。

取扱い表示ラベルの記号（記号）で**洗濯不可**と記載されている製品は、洗濯しないでください。

洗濯

2. 洗濯物を入れる

ドアを開ける

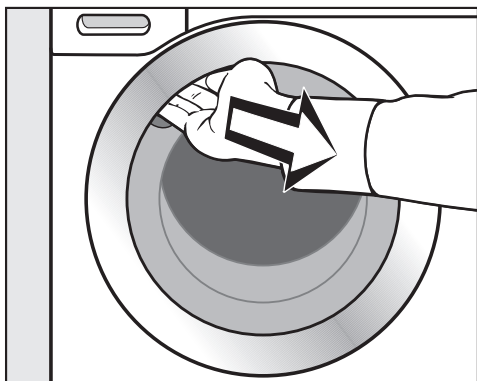

- くぼんだグリップの下に手を入れ、ドアを引いて開きます。

洗濯物を入れる前に、ペットや異物が入っていないかドラムを確認します。

- 洗濯物を広げて、偏らないようにドラムに入れます。

大きい洗濯物と小さい洗濯物の両方を混ぜると、より良い洗浄結果が得られ、脱水時も衣類が偏りにくくなります。

最大容量で洗濯すると電力と水を最も効率的に抑えることができます。ただし、入れすぎないように気を付けてください。洗濯効率が低下し、しわの原因となります。

ヒント: 各洗濯プログラムの最大容量に注意してください。

ドアを閉める

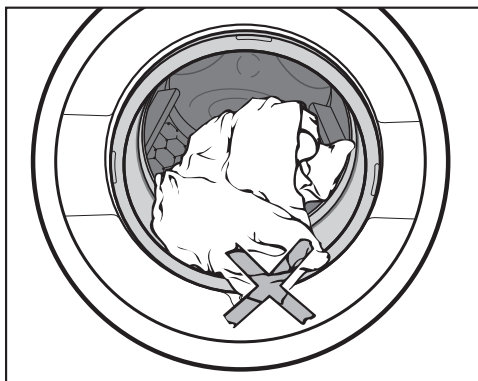

- ドアとシーリングリングの間に物が挟まれていることを確認してください。

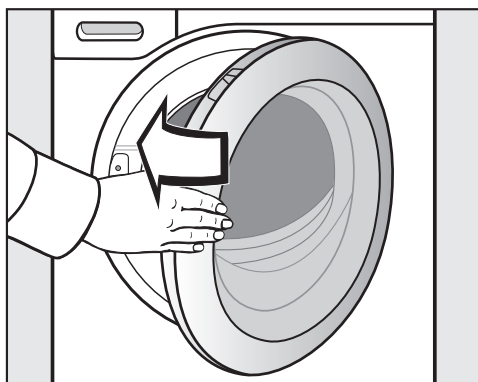

- ドアを静かに閉じます。

3. プログラムの選択

電源を入れる

- プログラムセレクターをいずれかのプログラムに回します。

操作エリアが点灯します。

プログラムの選択

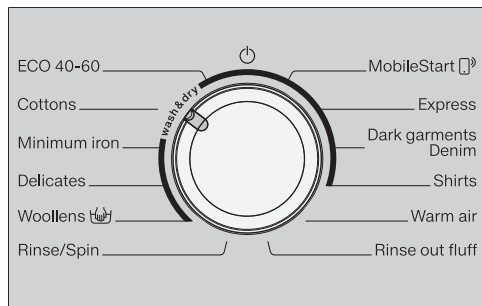

- プログラムセレクターを必要なプログラムに合わせます。

推定洗濯時間が時間表示に示され、事前に設定されている温度と脱水回転数が操作エリアに点灯します。

- MobileStart (モバイルスタート) プログラムの使用

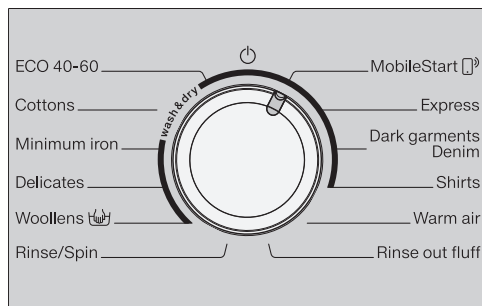

- プログラムセレクターをMobileStart (モバイルスタート) の位置に回します。

ヒント: MobileStart (モバイルスタート) を使用するには、洗濯乾燥機をWiFi ネットワークに接続し、リモートコントロールをオンにする必要があります。

プログラムが始まると、洗濯乾燥機はMiele@mobileアプリで操作できるようになります。

洗濯の選択

- *Washing* (洗濯) センサーコントロールが明るく点灯するまで *Washing* (洗濯) または *Drying* (乾燥) センサーコントロールにタッチします。

乾燥センサーコントロールはほのかに点灯します。そうでない場合、洗濯プログラムの直後に関連する乾燥プログラムが続きます。

洗濯

温度と脱水回転数の選択

洗濯プログラムの事前に設定されている温度と脱水回転数のライトが明るく点灯します。洗濯プログラムで利用可能な温度と脱水回転数がほのかに点灯します。

洗濯プログラムで到達した温度は、選択した温度と一致しない場合があります。申し分のない洗い上がりは、電力使用量と洗濯時間の組み合わせによって実現します。

90	
60	1200
40	900
30	600
20	☐
Cold	☉

- センサーコントロールにタッチして、温度を選択します。

センサーコントロールが明るく点灯します。

- センサーコントロールにタッチして、脱水回転数を選択します。

センサーコントロールが明るく点灯します。

追加オプションの選択

プログラムに選択できる場合、*Short*(ショート)および*Gentle*(ジエントル)の追加オプションのセンサーコントロールがほのかに点灯します。

- センサーコントロールにタッチして、追加オプションを選択します。

センサーコントロールが明るく点灯します。

Gentle (ジエントル)

ドラムの回転と洗濯時間が減ります。軽い汚れの衣類をよりやさしく洗濯します。

Short(ショート)

目に見えるシミがなく、軽い汚れの衣類用。本洗いの時間が短縮されます。

スタート予約タイマー機能の選択

スタート予約タイマーで、プログラムの開始時間を設定できます。

- 必要に応じてスタート予約タイマーを選択します。

4. 洗剤の投入

洗剤は、洗剤投入ケースの引き出し④またはキャップドosing⑤より投入されます。

④ 洗剤投入ケースの引き出し

家庭用洗濯機での使用に適した洗剤であれば使用することができます。洗剤のパッケージに記載された使用方法と使用量の指示に従ってください。

洗剤の投入

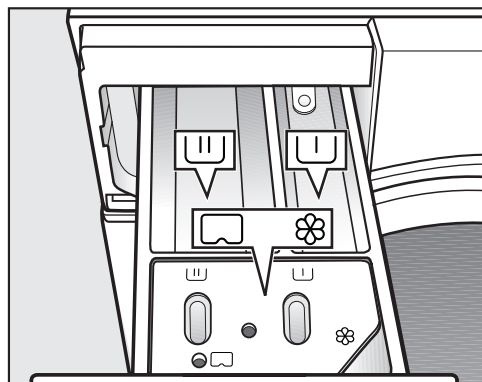

- 洗剤投入ケースの引き出しを開けて、仕切りに洗剤を入れます。

- ④ 予備洗い用の洗剤
- ⑤ つけおき洗いを含む、本洗い用の洗剤
- ⑥ 柔軟仕上げ剤、液体洗濯糊、またはカプセル

柔軟剤仕上げ剤を入れる

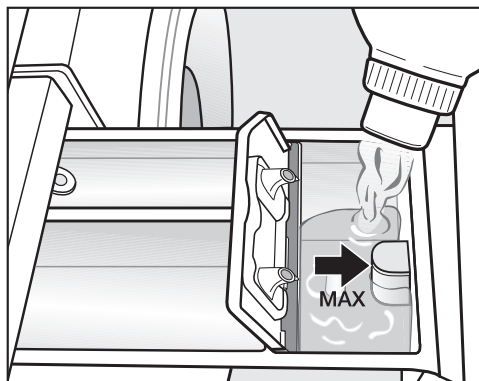

- 仕切り ⑥ に柔軟仕上げ剤または液体洗濯糊を入れます。**最大量のマークを超えないようにします。**

これは、最終すすぎで自動的に投入されます。洗濯プログラム終了時に、少量の水が仕切り ⑥ に残ります。

糊付けを頻繁に行う場合は、洗剤投入ケースの引き出し、特にサイフォンを定期的に丁寧に清掃してください。

洗濯

洗剤投入の注意点

洗剤の投入量を洗濯物の汚れ度合いと量に合わせて調節するようにしてください。洗濯物が少ないときには、洗剤を減らします（例: 洗濯物の量が半分の場合は、洗剤の量を $\frac{1}{3}$ まで減らします）。

洗剤が少なすぎる場合:

- 洗濯物がきれいに洗えず、時間が経つにつれ黒ずんで、肌触りが悪くなります
- 洗濯乾燥機の中にカビが発生する可能性があります
- 洗濯物から油汚れが完全に除去されない可能性があります
- ヒーターエレメントにカルキが堆積する可能性があります

洗剤が多すぎる場合:

- 洗濯、すすぎ、脱水の結果が不十分になる可能性があります
- すすぎサイクルが自動で追加され、水の消費量が増加します
- 環境により大きな負荷がかかります

洗剤と洗剤の投入量の詳細については、「洗濯-洗剤」を参照してください。

洗剤タブレットまたはジェルボールを使用する

ドラムの洗濯物に直接、洗剤タブレットまたはジェルボールを常に入れます。洗剤投入ケースの引き出しから入れることはできません。

③ CapDosing (キャップドージング)

CapDosing (キャップドージング) は、Mieleアプリからのみ使用できます。

3種類のカプセルが使用できます：

- ⊗ = 衣類のケア (例：柔軟仕上げ剤)
- △ = 添加剤 (例：洗剤増強剤)
- ⊙ = 洗剤 (本洗い用のみ)

各カプセルには、1回の洗濯に適切な量が含まれています。

カプセルは、ミーレオンラインストア、ミーレカスタマーサービス またはミーレ代理店からご購入いただけます。

⚠ カプセルは健康へのリスクをもたらします。

カプセル洗剤の成分は、飲み込んだり皮膚に接触したりすると健康に害を及ぼす可能性があります。

カプセルは、常に子供の手の届かないところに置いてください。

カプセルの挿入

- 洗剤投入ケースの引き出しを開けます。

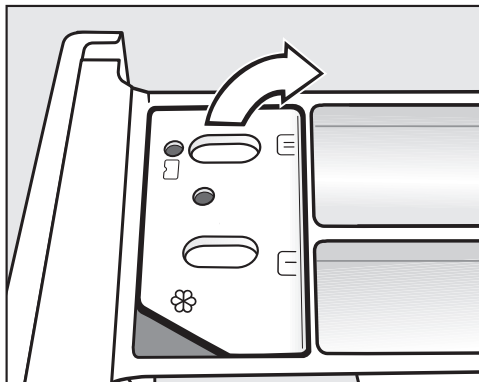

- ⊗/□ コンパートメントのふたを開けます。

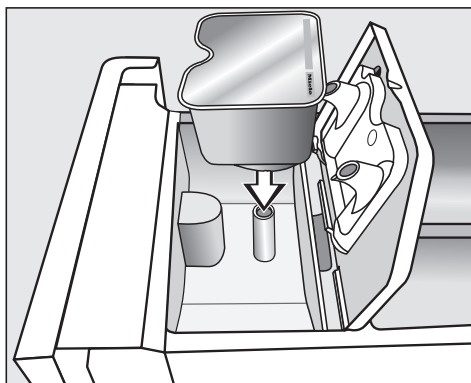

- カプセルをしっかりと押しこみます。

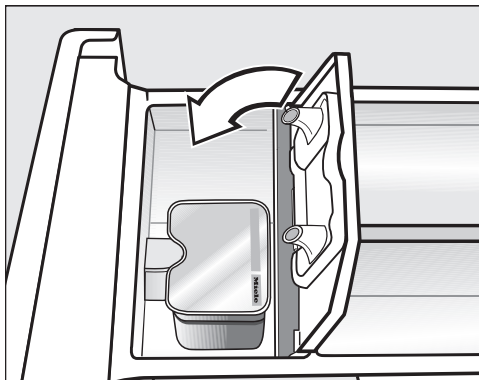



洗濯

- ふたを閉じて、しっかりと閉めます。
- 洗剤投入ケースの引き出しを閉めます。
- プログラムの最後に空のカプセルを取り除いてください。

洗剤投入ケースの引き出しに挿入することで、カプセルに穴が開きます。カプセルを使う前に洗剤投入ケースから取り出すと、カプセルの中身が漏れる場合があります。カプセルは廃棄して、再使用しないでください。

技術上の理由から、カプセル内に少量の水が残ります。

洗濯プログラムの適切なタイミングでカプセルの中身は投入されます。

CapDosing (キャップドーシング) を使用する時は、仕切りへの給水がカプセルを通してのみになります。
カプセルを使用する時は、柔軟仕上げ剤を仕切りに入れしないでください。

5. プログラムの開始

- 点滅している *Start (開始)/Add laundry (洗濯物追加)* センサーコントロールにタッチします。

ドアがロックされ、洗濯プログラムが始まります。

スタート予約タイマーが選択されている場合、カウントダウンで時間表示されます。スタート予約時間が終わるか、プログラム開始後すぐに、プログラム運転時間が時間表示に表示されます。

☺ がディスプレイに点灯していない限り、洗濯物の追加や取り出しはいつでも行えます (「プログラム進行の変更 - 洗濯物の追加」を参照)。

省エネルギー

10 分後、インジケーターが暗くなります。
Start (開始)/Add laundry (洗濯物追加) センサーコントロールはゆっくり点滅します。
インジケーターを再度オンにする場合:

- *Start (開始)/Add laundry (洗濯物追加)* センサーコントロールにタッチします (これは実行中のプログラムに影響を与えません)。

6. プログラムの終了/洗濯物の取り出し

しわ防止プロセスでは、プログラム終了後最長 30 分間ドラムが回転し続けます。ドアはロックされます。操作エリアが最初の 10 分間点灯します。次に操作エリアが消えて、*Start (開始)/Add Laundry (洗濯物追加)* センサーコントロールが点滅します。

- プログラムセレクターを ☺ の位置に回します。

-0- が時間表示に現れ、☺ 表示ランプが消えます。

ドアのロックが解除されます。

ヒント: しわ防止プロセス後、ドアのロックは自動で解除されます。

- ドアを引いて開けます。
- 洗濯物を取り出します。

ドラムに洗濯物を放置すると、次の洗濯で変色したり他の洗濯物を変色させることがあります。

ドラムから洗濯物をすべて取り出してください。

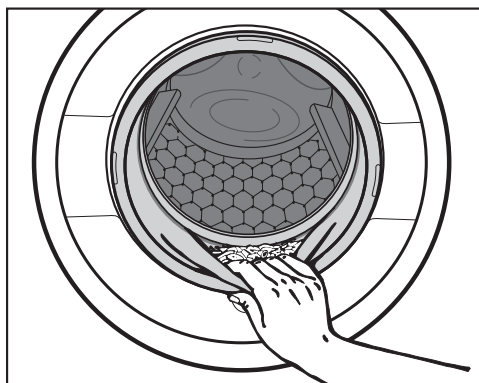

- ドアのシーリングリングに異物が入っていないか確認します。

ヒント: ドアを少し開け、ドラムが乾くようにしてください。

洗濯

- 使用した場合、使用済みのカプセルを洗剤投入ケースの引き出しから取り出してください。

ヒント: 洗剤投入ケースの引き出しを少し開けたままにして、乾かします。

脱水回転数

洗濯プログラムの最終脱水回転数

プログラムが選択されると、操作エリアに、洗濯プログラムの最適な脱水回転数が明るく点灯して示されます。

特定の洗濯プログラムでは、より速い脱水回転数を選択できます。

早見表に選択可能な最高脱水回転数が示されています。

プログラム	rpm
ECO (エコ) 40-60	1200
コットン	1200
ミニマムアイロン	1200
デリケート	900
ウール	1200
すすぎ/脱水	1200
エクスプレス	1200
濃い色の衣類/デニム	900
シャツ	900

すすぎの脱水

本洗いの後、すすぎサイクルの間に脱水サイクルがあります。最終脱水回転数を下げると、すすぎの脱水回転数も同様に下がります。

最終脱水の取り消し(リンスホールド)

-  (リンスホールド)センサーコントロールにタッチします。

最終すすぎの後で洗濯物が脱水されず、そのまま水中につけ置きされます。これは、プログラム終了後すぐに洗濯乾燥機から洗濯物を取り出さない場合に、衣類がしわになるのを防ぎます。

最終脱水を開始する場合:

操作エリアに最適な脱水回転数が点灯して表示されます。脱水回転数を変更することができます。

- *Start (開始)/Add laundry(洗濯物追加)*センサーコントロールで、最終脱水を開始します。

プログラムを終了する場合:

-  (脱水なし)センサーコントロールにタッチします。
- *Start (開始)/Add laundry(洗濯物追加)*センサーコントロールにタッチします。

水は排水されます。

すすぎの脱水、最終脱水の取り消し

-  (脱水なし)センサーコントロールにタッチします。



最終すすぎの後、水が排水され、しわ防止プロセスになります。

この設定を選択した場合、一部のプログラムでは、すすぎが追加されます。

洗濯

プログラム早見表

ECO (エコ) 40-60		最大容量 8.0 kg
用途	通常の汚れのコットン衣類	
注意点	<ul style="list-style-type: none">- 綿混の洗濯物を40℃または60℃で洗濯する場合、同じ洗濯サイクルで洗濯することができます。- このプログラムはコットンを洗濯する場合に最も効率的に電気と水を使用します。	
試験機関への注記: エコデザインNo.2019/2023および規制No.2019/2014に準拠したエネルギーラベルに関するEU規制に適合した試験プログラム。		
試験機関への注記: EN 60456に従って、以下の切り替えを試験プログラムに行う必要があります。 <ul style="list-style-type: none">- <i>ECO (エコ) 40-60</i> プログラムを選択すると、温度表示に温度60℃がほのかに点灯します。- <i>温度 60</i> センサーコントロールにタッチします。温度 60 のライトが明るく点灯します。<i>Cottons(コットン) <60°C></i> のテストプログラムが選択されています。		
Cottons(コットン) 90℃~cold (水)		最大容量 8.0 kg
用途	コットン、リネンまたは綿混繊維、例：テーブルリネン、下着、Tシャツなど。	
注意点	<ul style="list-style-type: none">- 取扱表示ラベル、洗剤、汚れの種類、衛生要件に従って温度を選択してください。- 濃い色の生地の場合、色物用洗剤を使用してください。	
Minimum iron (ミニマムアイロン) 60℃~cold(水)		最大容量 3.5 kg
用途	合成繊維、混紡繊維、手入れの簡単な綿製品	
注意点	しわになりやすい衣類の場合は、脱水回転数を下げてください。	
Delicates (デリケート) 40℃~cold (水) 低温		最大容量 2.0 kg
用途	合成繊維、混紡繊維、ビスコースなどのデリケートな衣類	
注意点	しわになりやすい衣類は、脱水速度の選択を解除します。	



Wollens(ウール)  40 ° C~cold(水) 最大容量2.0 kg	
用途	ウールまたは毛混繊維
注意点	しわになりやすい衣類には、最終脱水回転数を下げてください。
Rinse/Spin (すすぎ/脱水) 最大容量 8.0 kg	
用途	手洗いされた衣類のすすぎと脱水
注意点	<ul style="list-style-type: none"> - 適切な脱水回転数を必ず選択してください。 - 脱水のみ: <i>Short</i>(ショート)の追加オプションを選択します。 - すすぎのみ: 脱水回転数を\emptysetに設定します。
MobileStart (モバイルスタート) 	
注意点	ミーレアプリは、プログラムの選択と機器の操作に使用されます。
Express (エクスプレス) 40 ° C~cold(水) 最大容量3.5 kg	
用途	摩耗や汚れが少ないコットン衣類
Dark garments/ Denim (濃い色の衣類/デニム) 60 °C~cold (水) 最大容量3.0 kg	
用途	綿、混紡の黒または濃い色の衣類やデニム
注意点	<ul style="list-style-type: none"> - 裏返して洗ってください。 - デニムは多量の染料が含まれていることがあり、最初の数回の洗濯で色落ちすることがあります。このため、薄い色と濃い色の衣類は分けて洗濯してください。
Shirts(シャツ) 40 °C~cold (水) 最大容量2.0 kg	
用途	コットンまたは混紡繊維からできたワイシャツおよびブラウス
注意点	<ul style="list-style-type: none"> - 汚れのレベルに応じて、襟と袖口の汚れをあらかじめ落とし落としてください。 - シャツとブラウスは裏返し、ボタンを留めて、襟と袖口を内側に折ります。
Warm air(温風)	⇨ 「プログラム早見表 - 乾燥」を参照。
Rinse out fluff(糸くず取り)	⇨ 「糸くず取りプログラム」の章を参照。

洗濯

プログラム進行

	本洗い		すすぎ		脱水
	水位	洗濯リズム	水位	すすぎサイクル	
ECO (エコ) 40-60		Ⓐ		2-3 ²	✓
コットン		Ⓐ		2-4 ^{1,2}	✓
ミニマムアイロン		Ⓑ		2-3 ²	✓
デリケート		Ⓒ		2-3 ²	✓
ウール		Ⓔ		2	✓
すすぎ/脱水	-	-		1	✓
エクスプレス		Ⓐ		1	✓
濃い色の衣類		Ⓑ		3-4 ²	✓
シャツ		Ⓒ		3	✓

記号の説明については、次のページを参照してください。

-  = 低水位
 = 中水位
 = 高水位
Ⓐ = 強リズム
Ⓑ = 標準リズム
Ⓒ = デリケートリズム
Ⓔ = 手洗いリズム
✓ = 実行
- = なし

本製品は、自動容量検知機能で完全に電子制御されています。本製品は、洗濯物の量とその吸水率に応じてプログラムに必要な量の水が給水されます。

この表のプログラム進行は、最大容量での標準的なプログラムに基づいています。

プログラム進行における特別機能

しわ防止:

プログラム終了後にドラムが最長30分間回転し、しわを防止するのに役立ちます。

例外: ウール類のプログラムにはしわ防止プロセスがありません。

洗濯乾燥機はいつでも開けることができます。

1 60℃以上の温度が選択されている場合、すすぎが2回行われます。60℃未満の温度が選択されている場合、すすぎが3回行われます。

2 以下の場合には追加のすすぎが行われます:

- ドラムに泡が立ちすぎています
- 脱水回転数が 700 rpm 未満

洗濯

洗剤

全自動洗濯機用の洗剤はすべて使用することができます。パッケージに記載されたメーカーの指示と推奨使用量に従ってください。

洗剤投入量は以下に応じて異なります：

- 洗濯物の汚れ度合い
- 洗濯物の量
- 水の硬度

お住まいの地域の水の硬度が不明な場合は、地域の水道局にご確認ください。

水の硬度レベル

硬度レベル	mmol/l 単位	° d単位
I (軟水)	0-1.5	0-8.4
II (中軟水)	1.5-2.5	8.4-14
III (硬水)	2.5以上	14以上

洗剤の詰め替えパック用

洗剤を購入するときは、可能な場合に詰め替え用を購入してください。これにより、パッケージの廃棄を減らすことができます。

柔軟仕上げ剤、液体洗濯糊、洗濯糊

柔軟仕上げ剤は、衣類を柔らかく仕上げ、乾燥プログラムで乾燥する際の静電気発生を防止するのに役立ちます。

液体洗濯糊は生地に優れたハリを提供します。洗濯糊は、生地を硬くハリを与えます。

柔軟仕上げ剤、液体洗濯糊、洗濯糊を分けて使用する

メーカーのパッケージに記載された指示に従って液体洗剤糊を用意します。

- 柔軟剤を⑧の仕切りに入れます。
- ⑧の仕切りには液体洗濯糊を入れ、⑬の仕切りには粉末や粘着洗濯糊を入れます。
- すすぎ/脱水プログラムを選択します。
- 必要な場合は回転数を変更します。
- *Start (開始)/Add laundry(洗濯物追加)*センサーコントロールにタッチします。

染色剤/脱色剤

 染色剤/脱色剤によるダメージ。

染料および脱色剤は洗濯乾燥機の腐食を引き起こすおそれがあります。

本製品では、染料および脱色剤を使用しないでください。

家庭用洗濯乾燥機での使用に適した染料は使用することができます。ただし、染色剤を頻繁に使用した場合、染色プロセスで使用される塩が機器のステンレス部品を腐食するおそれがあります。使用する際は、染色剤のメーカーの指示に慎重に従ってください。

洗濯

ミーレ推奨の洗剤

ミーレの洗剤は、ミーレ洗濯機の日常での使用に特別に設計されています。洗剤についての詳細は、「洗剤とお手入れ製品」を参照してください。

	ミーレ純正洗剤		ミーレカプセル		
	ウルトラホワイト	ウルトラカラー			
ECO (エコ) 40-60	✓	✓	-	✓	✓
コットン	✓	✓	-	✓	✓
ミニマムアイロン	-	✓	-	✓	✓
デリケート	-	✓	✓	✓	-
ウール	-	-	✓	-	-
すすぎ/脱水	-	-	-	✓	-
エクスプレス	-	✓	-	✓	-
濃い色の衣類/デニム	-	✓	✓	✓	-
シャツ	✓	✓	-	✓	✓

✓ 推奨

- 推奨せず

 特別な用途の洗剤 (例 ウールケア)

 衣類のケア (例: 柔軟仕上げ剤)

 添加剤 (例: ブースター)

指令 (EU) No. 1015/2010に準拠した推奨洗剤

「洗濯」のプログラム早見表に記載された温度の範囲があてはまります。

	全般	色物用	デリケートおよびウール用	特別
ECO (エコ) 40-60	✓	✓	-	-
コットン	✓	✓	-	-
ミニマムアイロン	-	✓	-	-
デリケート	-	-	✓	-
ウール	-	-	✓	✓
すすぎ/脱水	-	-	-	✓
エクスプレス	-	✓ ¹	-	-
濃い色の衣類/デニム	-	✓ ¹	-	-
シャツ	✓	✓	-	-

✓ 推奨

¹ 液体洗剤

- 推奨せず

乾燥

乾燥のみ

洗濯プログラムの洗濯物の容量が乾燥で許可されている最大容量よりも大きい場合、または洗濯した分量の一部のみを乾燥させたい場合は、乾燥プログラムのみを実行する必要があります。

1. 洗濯物の準備

洗濯物の仕分け

- 繊維や織り方の種類、脱水後の湿り気の程度に応じて洗濯物を仕分けします。

このように仕分けすると、洗濯物が均等に乾きやすくなります。

- 乾燥を行う前に、取扱い表示ラベルの乾燥マークを確認してください。

取扱い表示ラベルがない場合は、その衣類に適したものとして指定されているプログラムでのみ乾燥を行うようにしてください。

乾燥のヒント

- 脱水をかけていない濡れた衣類をドラムに入れないでください。洗濯後30秒以上洗濯物を脱水します。
- ウールや混毛素材は、乾燥機で乾燥すると毛玉ができたり、縮んでしまうことがあります。これらの生地には、ウールプログラムだけを使用してください。
- 純粋なリネンは、取扱い表示ラベルに適切と記載されている場合にのみ乾燥できます。表示の無い製品を乾燥すると、布地の表面が毛羽立つことがあります。
- メリヤス製品（Tシャツや下着など）は、品質によっては縮んでしまうことがあります。このため、衣類が縮むのを防ぐために、過度に乾燥させないようにしてください。これらの衣類の購入時に、素材が縮むことを考慮してサイズを選ぶことをお勧めします。

- 洗濯物を洗濯糊で仕上げた場合も乾燥機で乾燥できます。通常の仕上がりにするためには、糊の使用量を2倍にする必要があります。
- 新しい濃い色の洗濯物は薄い色の洗濯物と分けて洗濯と乾燥をさせる必要があります。濃い色の衣服から色移りしたり、他の色の衣服の糸くずが付着することがあります。
- 乾燥プログラムの最大容量については、プログラム早見表を参照してください。乾燥の仕上がりとしわの量は、洗濯物の量によって異なります。ドラムに入れる洗濯物の量が少ないほど、良い仕上がりが得られます。したがって、洗濯物の量を減らすと、しわが少なく、より均一な乾燥結果が得られます。

2. 洗濯物を入れる

ドアを開きます

- ドアグリップの下に手を伸ばして、ドアを引いて開きます。

洗濯物を入れる前に、ペットや異物が入っていないかドラムを確認します。

- ドラムに洗濯物を広げて入れてください。

洗濯物入れすぎは衣類に負担をかけ、乾燥結果に影響を与えます。

最大容量については、プログラム早見表を参照してください。

ドアを閉めます

- ドアとシーリングリングの間に衣類が挟まれていることを確認してください。
- ドアを静かに閉じます。

洗剤投入補助具（プラスチック製ディスクペンサーボールなど）は、乾燥プログラム中に溶けて、洗濯乾燥機と洗濯物に損傷を与えることがあります。

このような洗剤投入補助具は乾燥前にドラムから取り除いてください。

給水の止水栓は乾燥中も開いたままにする必要があります。

3. プログラムの選択

電源を入れる

- プログラムセレクターをいずれかのプログラムに回します。

操作エリアが点灯します。

プログラムの選択

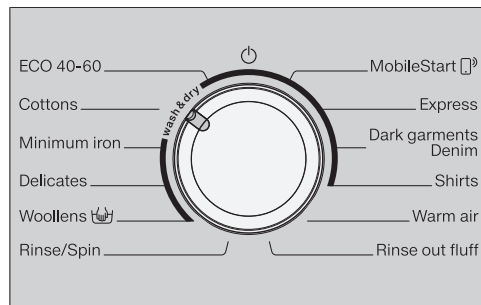

- プログラムセレクターを必要なプログラムに合わせます。

推定洗濯時間が時間表示に示され、事前に設定されている温度と脱水回転数が操作エリアに点灯します。

- MobileStart (モバイルスタート) プログラムの使用

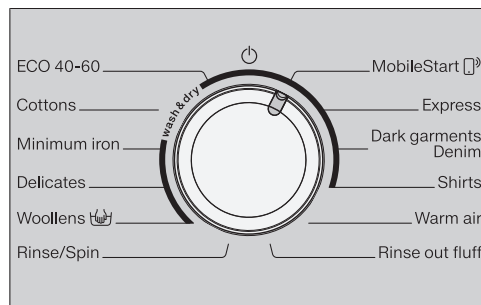

- プログラムセレクターを MobileStart (モバイルスタート) の位置に回します。

乾燥

ヒント: *MobileStart* (モバイルスタート)  を使用するには、洗濯乾燥機をWiFi ネットワークに接続し、*リモートコントロール*をオンにする必要があります。

プログラムが始まると、洗濯乾燥機は Miele@mobile アプリで操作できるようになります。

乾燥の選択



- *Drying* (乾燥) センサーコントロールが明るく点灯するまで *Washing* (洗濯) または *Drying* (乾燥) センサーコントロールにタッチします。

Washing (洗濯) センサーコントロールが薄暗く点灯します。そうでない場合、関連する洗濯プログラムが、乾燥プロセスの前に始まります。

4. プログラム設定の選択

乾燥レベルの選択

乾燥プログラムに事前に設定された乾燥レベルは、必要に応じて変更できます。

- センサーコントロールにタッチして、ご希望の乾燥レベルを選択します。
 -  ノーマルプラス
 -  ノーマル
 -  ハンドアイロン

選択した乾燥レベルのセンサーコントロールが明るく点灯します。

温風プログラム：< または > センサーコントロールで乾燥時間を選択します。

サーモスピンド脱水回転数の選択

事前に設定された乾燥プログラムのサーモスピンド脱水回転数は、必要に応じて変更できます。

- センサーコントロールにタッチして、脱水回転数を選択します。

センサーコントロールが明るく点灯します。

追加オプションの選択

Gentle (ジエントル) オプションをプログラムに選択できる場合、*Gentle* (ジエントル) オプションのセンサーコントロールがほのかに点灯します。

- *Gentle* (ジエントル) センサーコントロールにタッチします。

センサーコントロールが明るく点灯します。

Gentle (ジエントル)

アクリルなどのデリケートな繊維は、優しく乾燥させます (取扱表示ラベルの記号 )。

低い温度のために、*Gentle* (ジエントル) オプションが選択されている場合、プログラムの実行時間は延長されます。

スタート予約タイマー機能の選択

スタート予約タイマーで、プログラムの開始時間を設定できます。

- 必要に応じてスタート予約タイマーを選択します。

5. プログラムの開始

- 点滅している *Start (開始)/Add laundry (洗濯物追加)* センサーコントロールにタッチします。

ドアがロックされ、乾燥プログラムが始まります。

スタート予約タイマーが選択されている場合、カウントダウンで時間表示されます。スタート予約時間が終わるか、プログラム開始後すぐに、プログラム運転時間が時間表示に表示されます。

☺ がディスプレイに点灯していない限り、洗濯物の追加や取り出しはいつでも行えます (「プログラム進行の変更 - 洗濯物の追加」を参照)。

省エネルギー

10 分後、インジケーターが暗くなります。
Start (開始)/Add laundry (洗濯物追加) センサーコントロールはゆっくり点滅します。

インジケーターを再度オンにする場合:

- *Start (開始)/Add laundry (洗濯物追加)* センサーコントロールにタッチします (これは実行中のプログラムに影響を与えません)。

6. プログラムの終了/洗濯物の取り出し

しわ防止プロセスでは、プログラム終了後最長 150 分間ドラムが回転し続けます。ドアはロックされます。操作エリアが最初の 10 分間点灯します。次に操作エリアが消えて、*Start (開始)/Add laundry (洗濯物追加)* センサーコントロールが点滅します。

- プログラムセレクターを ☺ の位置に回します。

ドアのロックが解除されます。

しわ防止プロセス中に洗濯物を取り出す場合、高温になっている可能性があります。洗濯物を広げて熱を冷ましてください。

しわ防止プロセス後、ドアのロックは自動で解除されます。

- ドアを引いて開けます。
- 洗濯物を取り出します。

機器に洗濯物を残してしまうと、次に乾燥を使用したときに乾燥のしすぎで痛む可能性があります。

ドラムから洗濯物をすべて取り出してください。

ヒント: 「洗濯と乾燥 - 洗濯/乾燥プログラム終了後」を参照してください。

乾燥

プログラム早見表

* 重量は、乾いた衣類の重量を基にしています。

ECO (エコ) 40-60		最大容量 5.0 kg*
乾燥レベル: 田		
	コットンの衣類: Tシャツ、下着、ベビー服、作業着、ジャケット、カバー類、エプロン、オーバーオール、ハンドタオル、バスタオル、バスローブ、ネル生地、ベッドリネンなど。	
Cottons(コットン)		最大容量 5.0 kg*
乾燥レベル: 田、田*		
用途	Tシャツ、下着、ベビー服、作業着、ジャケット、カバー類、エプロン、オーバーオール、ハンドタオル、バスタオル、バスローブ、ネル生地、ベッドリネンなど、一重、および重ね縫いされた綿製品	
乾燥レベル: 田		
用途	追加の処理を必要とするコットンまたは麻の生地 (例: テーブルクロス、ベッドリネン、糊付けした衣類など)。	
注意点	洗濯物が乾ききってしまうのを避けるために、アイロンをかけるまでは丸めておいてください。	
Minimum iron (ミニмумアイロン)		最大容量 3.5 kg*
乾燥レベル: 田、田、田*		
用途	コットン、合成繊維、混紡織物のお手入れの簡単な製品。例: 作業着、オーバーオール、ジャンパー、ドレス、ズボン、テーブルクロス、タイツなど。	

Delicates(デリケート)		最大容量 1.0 kg*
乾燥レベル: ㉮、田、田*		
用途	合成繊維、混紡繊維、レーヨン、お手入れの簡単な綿製品などでできた取扱表示ラベルに☑ 記号のあるデリケートな衣類。例: シャツ、ブラウス、ランジェリー、スパンコールやビーズが付いたイブニングドレスなど。	
注意点	洗濯物の量を減らすことでしわが付きにくくなります。	
Woollens(ウール)		最大容量 2.0 kg*
3分		
用途	ウールおよび混毛素材。例: セーター、カーディガン、タイツなど。	
注意点	<ul style="list-style-type: none"> - ウールおよびウール混毛素材は空気を入れるだけで、完全には乾燥させません。 - プログラムが終了したらすぐに衣類を取り出してください。 	
MobileStart (モバイルスタート) ☐⁹⁾		
注意点	ミーアプリは、プログラムの選択と機器の操作に使用されます。	
Express (エクスプレス)		最大容量 3.5 kg*
乾燥レベル: ㉮、田、田*		
用途	コットンプログラムに適した衣類	
注意点	このプログラムの実行時間は、 軽い 汚れの洗濯物を連続で洗濯・乾燥する場合に特に短くなります。	
Dark garments/ Denim (濃い色の衣類/デニム)		最大容量 3.0 kg*
乾燥レベル: ㉮、田、田*		
用途	綿、混紡の黒または濃い色の衣類やデニム	

乾燥

Shirts(シャツ)		最大容量 1.0 kg*
乾燥レベル: ㉮、㉯、㉺*		
用途	シャツとブラウス	
注意点	- シャツとブラウスは裏返し、ボタンを留めて、襟と袖口を内側に折ります。	
Warm air(温風)		最大容量 4.0 kg*
20-120 分		
注意点	- それぞれの層が、異なる乾燥特性を持つ重ね縫いされた製品 (ジャケット、枕、寝袋など) の追加乾燥 - 各衣類の乾燥およびエアドライ	
Rinse out fluff(糸くず取り) ⇨ 「糸くず取りプログラム」の章を参照してください。		

サーモスピン

サーモスピンは、消費電力を削減するために一部の乾燥プログラムで実行されます。

サーモスピンの最大脱水回転数は、該当する洗濯プログラムで許容されている最大脱水回転数です。

一部プログラムでは、サーモスピンの脱水回転数を900 rpmに下げることができます。

洗濯と乾燥を続けて行う

洗濯物の洗濯の量が乾燥させる量を超えず、乾燥させる量がプログラムの最大容量を超えない場合は、洗濯と乾燥を連続して行うことをお勧めします。

先に進む前に、「洗濯」と「乾燥のみ」の章を必ずお読みください。

1. 洗濯物の準備

- すべてのポケットの中を空にします。
- 色や生地、織り方の種類に応じて洗濯物を仕分けします。
- 取扱い表示ラベルのマークを確認してください。

2. 洗濯物を入れる

- ドアを開けます。

洗濯物を入れる前に、ペットや異物が入っていないかドラムを確認します。

- 洗濯物を広げて、偏らないようにドラムに入れます。

洗剤投入補助具（プラスチック製ディスペンサーボールなど）は、乾燥プログラム中に溶けて、洗濯乾燥機と洗濯物にダメージを与えることがあります。

このような補助具は乾燥前にドラムから取り除いてください。

- ドアを閉めます。

3. プログラムの選択

- プログラムセレクターを回して必要なプログラムを選択します。

操作エリアが点灯します。

- 両方のセンサーコントロールが明るく点灯するまで *Washing* (洗濯) および *Drying* (乾燥) センサーコントロールにタッチします。

4. プログラム設定の選択

- 希望の脱水回転数、温度、乾燥レベルを選択してください。

選択した設定のセンサーコントロールが明るく点灯します。

最小脱水回転数は、900 rpm以上である必要があります。
一部のプログラムでは、脱水回転数を変更できません。

- 必要に応じて追加オプションを選択します。

サーモスピンでは、洗濯サイクルのために表示された脱水回転数が使用されます。

- 必要に応じてスタート予約タイマーを選択します。

洗濯と乾燥

5. 洗剤を入れる

- 洗剤投入ケースの引き出しまたはキャップドosingのいずれかによって洗剤を投入します。

6. プログラムの開始/終了

- 点滅しているStart (開始)/Add laundry (洗濯物追加)センサーコントロールにタッチします。

ドアはロックされます。

プログラムが始まります。

しわ防止プロセスはプログラムが終了すると始まります。

しわ防止プロセス中は、ドアはロックされたままです。

- Start (開始)/Add laundry (洗濯物追加) コントロールにタッチするか、プログラム可能なセクターを \odot 位置に回します。

ドアのロックが解除されます。

しわ防止プロセス中にドラムから洗濯物を取り出す場合は、洗濯物を広げて冷ましてください。

しわ防止プロセス後、ドアのロックは自動で解除されます。

- ドアを引いて開けて、洗濯物を取り出します。

「洗濯/乾燥プログラム終了後」を参照してください。

洗濯/乾燥プログラム終了後

- ドアを**完全に**開きます。

 高温の金属による火傷のおそれがあります。

ドアガラスの内側に付いている金属製キャップは、乾燥後高温になっています。金属製キャップに触れないでください。

- 洗濯物を取り出します。

ドラム内に残された洗濯物は、次の洗濯/乾燥プログラムで縮んだり、色褪せたり、またはダメージを受けるおそれがあります。ドラムからすべての洗濯物を取り除いたことを確認します。

- ドアのシーリングリングに異物が入っていないか確認します。乾燥後、ドアシーリングリングやドアガラスの周りに付着した糸くずをすべて除去します。

ヒント: ドアを少し開け、ドラムが乾くようにしてください。

- プログラムセクターを \odot の位置に回しません。

ヒント: 洗剤投入ケースの引き出しを少し開けたままにして、乾かします。

糸くず取りプログラム

乾燥中に発生する糸くずは、内ドラムや外ドラムにたまる可能性があります。次回の運転前に糸くずを洗い流して、糸くず(暗い色の生地など)が他の衣類(明るい色の生地など)に付いたり、洗濯乾燥機が詰まったりしないようにします。

Rinse out of fluff(糸くず取り)プログラムを洗濯物のすすぎに使用することはできません。プログラムを開始する前に、ドラム内に洗濯物が残っていないことを確認してください。

- プログラムセレクターを*Rinse out of fluff*(糸くず取り)プログラムの位置に回します。

洗剤を使用しないでください。

- *Start* (開始)/*Add laundry*(洗濯物追加)センサーにタッチします。

すべての糸くずは数分内にすすがれ除去されます。

- 必要に応じて、ドアのシーリングリングやドアガラスに残った糸くずを拭き取ります。
- 洗濯乾燥機の電源を切ります。

プログラム進行の変更

プログラムの変更 (チャイルドロック)

プログラム、温度、脱水回転数、または選択したオプションは、機器が作動し始めると変更できなくなります。これは、お子様などによって機器が意図せず操作されるのを防ぎます。

プログラム運転中に洗濯乾燥機の電源を切っても、スタンバイ機能によって15分間は洗濯乾燥機が完全にオフになりません。ドラム庫内に水が残っている可能性があるため、安全機能が作動し続けます。



プログラムのキャンセル

プログラムは、開始後いつでもキャンセルできます。

- プログラムセレクターを  の位置に回します。

プログラムが中断されます。

- プログラムセレクターを任意の位置に回します。

回転するバー  ...  ...  が時間表示に現れます。

- 洗濯中の場合:

洗濯乾燥機はドラム内の水をポンプで汲み出し、洗濯プログラムをキャンセルします。

ドアロックが解除されます。

- 乾燥中の場合:

洗濯乾燥機はドアが開く前に洗濯物の温度を下げます。

洗濯物の取り出し

- ディスプレイの  の記号が消えると、ドアのロックが解除されます。
- ドアを引いて開けて、洗濯物を取り出します。

別のプログラムを設定したい場合

- ドアを閉めます。
- 使用したいプログラムを選択します。
- 必要に応じて、洗剤投入ケースの引き出しに洗剤を追加します。
- *Start (開始)/Add laundry(洗濯物追加)* センサーにタッチします。

プログラムが始まります。

洗濯物の追加

プログラム開始後の最初の数分間は洗濯物を追加または取り除くことができます。

⬇️がディスプレイに点灯している場合は、洗濯物を**追加できません**。

- *Start (開始)/Add laundry(洗濯物追加)*センサーコントロールにタッチします。

回転するバー「**...**」が時間表示に現れます。

Add が時間表示に現れます。

- ドアを開けます。
- 洗濯物を追加/取り出します。
- ドアを閉めます。
- *Start (開始)/Add laundry(洗濯物追加)*センサーコントロールにタッチします。

プログラムは続行します。

洗濯物を追加できない/取り出せない場合:

- 洗濯水の温度が55℃を超えています
- ドラム内の水が特定水位を上回っています。

スタート予約タイマー/SmartStart (スマートスタート)

スタート予約タイマー

スタート予約タイマーは、P98スマートグリッドのプログラム機能がオフの時に使用できます。

スタート予約タイマーで、プログラムの開始時間を、30分から24時間までの間で遅らせることができます。これにより、たとえば、夜間の経済的な電気料金を利用できます。

スタート予約時間の設定

- 必要な洗濯プログラムを選択します。
-  センサーコントロールにタッチします。

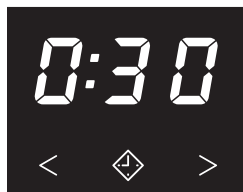

- ◇ センサーコントロールが明るく点灯します。
- タイマーディスプレイに設定したいスタート予約時間が表示されるまで、< または > センサーコントロールを繰り返しタッチします。
- 10時間までは、スタート予約を30分刻みで設定できます。
- 10時間を超える場合、スタート予約設定は1時間刻みとなります。

スタート予約の開始



- 点滅しているStart (開始)/Add laundry (洗濯物追加)センサーコントロールにタッチします。

スタート予約プロセスが始まり、カウントダウンで時間表示されます。

スタート予約タイマーの変更またはキャンセル

選択したスタート予約が始まっている場合、時間の変更は行えません。

- プログラムセレクターを  の位置に回します。
- プログラムセレクターを任意のプログラムの位置に回します。

回転するバー  ...  ...  または -0- が時間表示に現れます。

スタート予約プロセスが停止します。

- プログラムと新しいスタート予約時間を選択します。

スタート予約タイマー/SmartStart (スマートスタート)

スマートスタート (国によって使用できない場合があります)

SmartStart (スマートスタート)機能は、プログラム可能なP98 SmartGrid (スマートグリッド)機能がオンになっている時に使用できます。

スマートスタート機能により、洗濯乾燥機が外部シグナルを基に自動的に開始する時間帯を設定できます。例えば、電力会社などから電気料金が安い時間帯であることを知らせるシグナルを受信すると、乾燥機がスタートする仕組みです。

時間帯は、30分から24時間の間で設定できます。この時間帯で、洗濯乾燥機は外部シグナルを待ちます。指定された時間帯にシグナルが送信されなかった場合、洗濯乾燥機はプログラムを開始します。

時間帯の設定

P98 SmartGrid (スマートグリッド) プログラミング機能がオンの場合、 センサーコントロールの機能は変更になります。スタート予約時間がディスプレイに表示されなくなり、代わりに洗濯乾燥機が自動開始される時間帯が表示されます (「プログラム機能 - P98 SmartGrid」を参照)。

設定の手順は、スタート予約タイマーの設定と同じです。

-  センサーコントロールにタッチします。
- < または > センサーコントロールを使用して、ご希望の時間帯を設定します。
- Start (開始)/Add laundry (洗濯物追加) センサーコントロールにタッチします。

ℓとr が時間表示に現れます。

掃除とお手入れ

本体表面と操作パネルの清掃

⚠ 感電の恐れがあります。

主電源は、スイッチがオフの状態でも洗濯乾燥機に供給されます。

掃除やメンテナンスの際は、電源プラグを抜いて行ってください。

⚠ 浸水による損傷の恐れがあります。

水流の圧力により、洗濯乾燥機に水が入り、コンポーネントが損傷する可能性があります。

洗濯乾燥機に水流を噴きつけないでください。

⚠ 洗剤による損傷。

溶剤や研磨剤の入った洗剤、ガラスクリーナーまたは汎用洗剤は、プラスチック表面やその他の部品を損傷する恐れがあります。

これらの洗剤は使用しないでください。

- ケーシングと操作パネルを、中性洗剤または石鹸水で濡らした柔らかい布で拭きます。
- ドラムは適切なステンレス用洗剤を使用して清掃することができます。

洗剤投入ケースの引き出しの清掃

低い温度で洗濯したり、液体洗剤を使用すると、洗剤投入ケースの引き出しにかびやバクテリアが発生する可能性があります。

- 衛生上の理由から、定期的に洗剤投入ケースの引き出し全体を清掃してください。

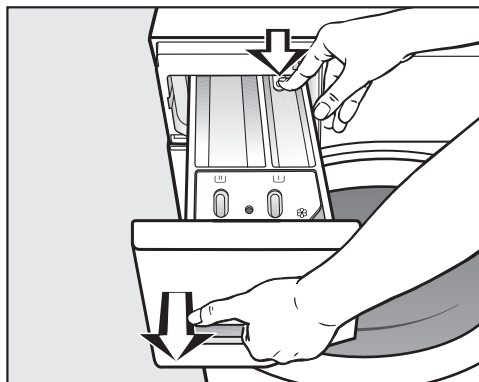

- 抵抗を感じるまで、洗剤投入ケースの引き出しを引っ張ります。リリースボタンを押し下げて、同時に洗濯乾燥機から引き出しを抜きます。
- 引き出しを温水で洗浄します。

サイフォンとチャンネルの清掃

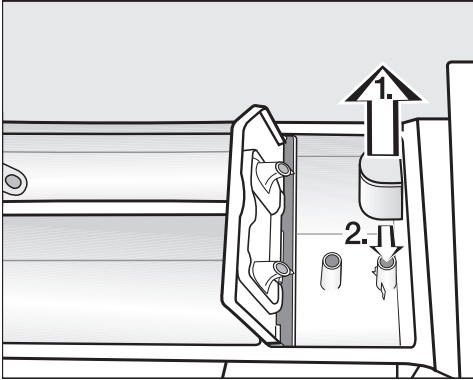

- ⑧ の仕切りからサイフォンを取り外し、温水で洗い流してください。
- 同様に、サイフォンがはまっていたサインフォンチューブも洗浄します。
- サイフォンを再取り付けしてください。

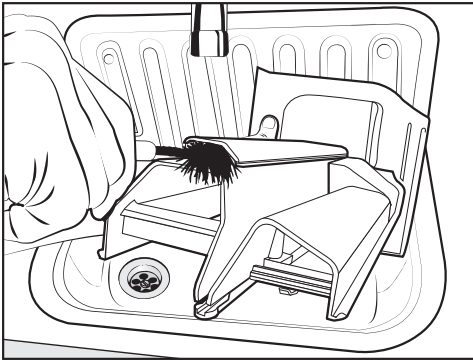

- ブラシと温水で、柔軟仕上げ剤のチャンネルを掃除します。

液体洗剤糊は詰まりの原因となります。
液体洗剤糊を数回使用した後はサイフォンチューブを念入りに清掃してください。

洗剤投入ケースの引き出し枠の清掃

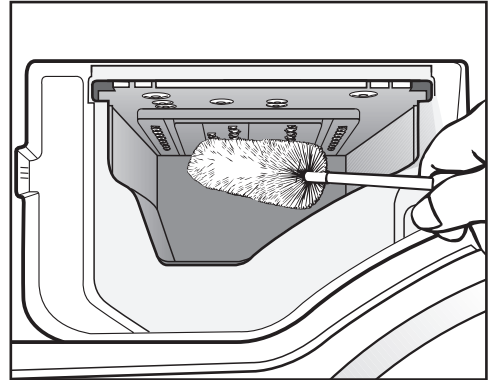

- ボトル用ブラシなどを使用して、洗剤投入ケースの引き出しの枠内のノズルから洗剤の残りやカルキを取り除きます。
- 洗剤投入ケースの引き出しを元に戻します。

ヒント: 洗剤投入ケースの引き出しを少し開けたままにして、乾かします。

掃除とお手入れ

ドアガラスの清掃

- ドアガラスの内部と金属キャップを、中性洗剤やせっけん水などで定期的に清掃してください。
- 両方を乾いた柔らかい布で拭きます。

ドラムの清掃

低い温度での洗濯および液体洗剤の使用は、バクテリア発生の原因となり、洗濯乾燥機内の不快なおいの元となる可能性があります。*Cottons* (コットン) 90℃プログラムで、洗濯乾燥機を洗浄します。i表示ランプと1が時間表示に点灯する時までに、ドラムを清掃してください。

給水フィルターの清掃

本製品には、給水フィルターを保護するためのフィルターがあります。給水ホースの開口の端にあるフィルターは、約6カ月ごとに点検する必要があります。給水が頻繁に中断される場合は、この点検をより頻繁に行ってください。

- まず止水栓を閉じます。
- 止水栓から給水ホースを緩めます。

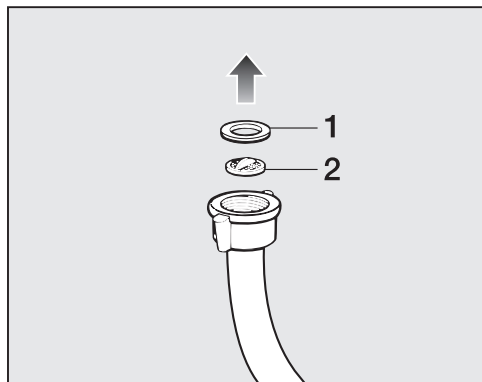

- ゴムパッキン 1 をくぼみから取り外します。

- 給水ホースの固定されていない端を逆さまに持ちます。プラスチックフィルター 2 が落下します。
- プラスチックフィルターを清掃します。
- 逆の順序で再度組み立てます。
- 止水栓を回し、接続に漏れがないか確認します。水が漏れる場合、接続を締め直します。

洗浄後にフィルターを元に戻すことを**絶対に**忘れないようにしてください。

洗濯乾燥機のカルキ除去

水の硬度に応じて、定期的に洗濯乾燥機のカルキ除去を行ってください。お住まいの地域の水の硬度が不明な場合は、地域の水道局にご確認ください。洗濯乾燥機のカルキ除去には、Mieleのカルキ除去剤の使用をお勧めします。カルキ除去剤は、MieleのオンラインショップまたはMieleの販売店でお求めいただけます。

清掃の推奨：

水の硬度	年間カルキ除去剤プログラム
軟水 (I) (0-8.4 ° dH)	0-1
中硬水 (II) (8.4-14 ° dH)	1-2
硬水 (III) (14 ° dH以上)	2-3

カルキ除去を実行する

ドラムは**空で乾燥**している必要があります。

- ドアを開けます。
- カルキ除去剤をドラムに直接入れます。メーカーの推奨投入量に従ってください。
- ドアを閉じます。
- コットン90 ° C プログラムを選択します。
- プログラムを開始します。

プログラム終了後、プロセスは完了します。

こんなとき、どうしたらいい？



日常の使用で発生する本体の性能に関する小さな不具合などは、間違った操作が原因の場合もあります。

以下のトラブルシューティングガイドにより、故障の原因を見つけ、直すことが出来る場合があります。ただし、次の注意点には十分ご留意ください。修理およびその他の作業を非専門技術者が行った場合、使用中に大きな危険を引き起こす可能性があります。電気機器の修理は、必ず地域および国の安全基準に厳密に従って、適任の有資格者が行わなければいけません。

プログラムが開始しない

問題	原因および対策
操作エリアは暗いままである。	洗濯乾燥機に電気が供給されていません。 ■ 電源プラグが差し込まれていることを確認します。 ■ ヒューズが切れていないか確認します。
	洗濯乾燥機の電源は節電のため自動でオフになります。 ■ プログラムセレクターを回して、再度洗濯乾燥機の電源を入れます。
F および 34 が時間表示に交互に表示される。	ドアがきちんと閉まっていません。ドアのロックが正しく閉まっていない可能性があります。 ■ ドアを再び閉めます。 ■ プログラムを再び開始します。 ■ エラーメッセージが再び表示されたら、ミーレカスタマーサービスにご連絡ください。

プログラムのキャンセルとエラー表示ランプ

問題	原因および対策
エラー表示ランプ  が点灯する。F および 10 が時間表示に交互に表示され、ブザーが鳴る。	給水が妨げられたか、制限されています。 ■ 止水栓が十分に開いているかどうかを確認してください。 ■ 給水ホースがねじれていないか確認します。 ■ 十分な水圧があるかどうかを確認してください。
	給水フィルターが詰まっています。 ■ フィルターを清掃します。
エラー表示ランプ  が点灯する。F および 11 が時間表示に交互に表示され、ブザーが鳴る。	排水が詰まっているか、流れにくくなっています。 排水ホースが高すぎる位置に固定されています。 ■ 排水フィルターと排水ポンプを清掃してください。 ■ 排水の最大よう程 1 m を超えていないかどうかを確認します。

こんなとき、どうしたらいい？

問題	原因および対策
エラー表示ランプが点灯する。F および 138 が時間表示に交互に表示され、ブザーが鳴る。	<p>ウォーターブルーシステムが反応しました。</p> <ul style="list-style-type: none"> ■ 止水栓を閉めます。 ■ ミーレカスタマーサービスにご連絡ください。
F および XXX が時間表示に交互に表示され、ブザーが鳴る。	<p>異常があります。</p> <ul style="list-style-type: none"> ■ 洗濯乾燥機のコンセントを抜きます。電源プラグをソケットから外すか、ヒューズを切断します。 ■ 少なくとも2分待ってから、洗濯乾燥機を電源に再度接続してください。 ■ 洗濯乾燥機の電源を入れます。 ■ プログラムを再度開始します。 ■ エラーメッセージが再び表示されたら、ミーレカスタマーサービスにご連絡ください。



プログラム終了時にエラー表示ランプが点灯する

問題	原因および対策
● 表示ランプが点灯する。	<p>洗濯時に過剰な泡が発生しました。</p> <ul style="list-style-type: none"> ■ 次回は洗剤の使用量を減らし、パッケージに記載されたメーカーの指示と推奨使用量に従ってください。
i 表示ランプが点灯し、1 が時間表示に現れる。	<p>洗濯の際、60 ° Cを超える温度のプログラムを長期間使用していません。</p> <ul style="list-style-type: none"> ■ <i>Cottons</i> (コットン) 90 ° C プログラムを、ミーレ庫内洗剤または多目的粉末洗剤を使用して実行します。 <p>これは洗濯乾燥機を洗浄し、バクテリアやにおいの発生を防止します。</p>
i 表示ランプが点灯し、3 が時間表示に現れる。	<p><i>Rinse out fluff</i> (糸くず取り) プログラムが長期間使用されていません。</p> <ul style="list-style-type: none"> ■ 「糸くず取りプログラム」の章の記載に従って、<i>Rinse out fluff</i> (糸くず取り) プログラムを開始します。

こんなとき、どうしたらいい？

問題	原因および対策
i 表示ランプが点灯し、 4 が時間表示に現れる。	<p>ドラムに洗濯物が入っていません。</p> <p>洗濯物の量が少なすぎます。洗濯物の残存水分量を測定することができないので、洗濯物はまだ湿っています。</p> <p>■ 今後少量の洗濯物には、<i>Warm air</i>(温風)プログラムを使用してください。</p>
	<p>洗濯物の量が選択した乾燥プログラムの最大容量を超えています。</p> <p>■ プログラム早見表の洗濯物の最大容量を参照してください。</p>

時間表示のシンボル

メッセージ	原因および対策
-0- が時間表示で点灯する。	<p>プログラムの開始後に、プログラムセクターを別の位置に動かしました。</p> <p>■ プログラムセクターを元の位置に戻します。</p>
<i>UP</i> が洗濯乾燥機をオンにすると点灯します。	<p>洗濯乾燥機はアップデートをご利用いただけます。詳細については、「プログラム機能」 - 「P99 RemoteUpdate」を参照してください。</p>
プログラムを選択すると、時間表示に <i>ctr</i> が短時間点灯します。	<p>洗濯乾燥機がネットワーク化されていることを示しています。</p>
<i>MobileStart</i> (モバイルスタート)  プログラムを選択すると、時間表示に <i>OFF</i> が点灯します。	<p>リモートコントロール機能はオフになっています。</p> <p>■ アプリから洗濯乾燥機を操作するためにリモートコントロールで設定可能な <i>P97</i> 機能を有効にします。</p>
<i>MobileStart</i> (モバイルスタート)  プログラムを選択すると、時間表示に <i>on</i> が点灯します。	<p>洗濯乾燥機はネットワーク化されており、アプリを介して操作することができます。</p>
<i>MobileStart</i> (モバイルスタート)  プログラムを選択すると、時間表示に <i>na</i> が点灯します。	<p>Miele@home がセットアップされていません。</p> <p>■ 洗濯乾燥機をネットワーク化します。「初めてお使いになる前に - Miele@home のセットアップ」を参照してください。</p>

こんなとき、どうしたらいい？

メッセージ	原因および対策
「no」が洗濯乾燥機をオンにすると点灯します。	<p>異常があります。</p> <ul style="list-style-type: none"> ■ 洗濯乾燥機をオフにします。 ■ 洗濯乾燥機をオンにします。 ■ 同じ「no」が再び表示されたら、ミーレ・カスタマーサービスにご連絡ください。 <p>洗濯乾燥機は引き続きご利用いただけます。</p> <ul style="list-style-type: none"> ■ 点灯している  センサーコントロールをタッチします。

洗濯乾燥機の一般的な問題

問題	原因および対策
ディスプレイが暗い。	<p>ディスプレイは節電のため自動で暗くなります（スタンバイモード）。</p> <ul style="list-style-type: none"> ■ ボタンを押します。スタンバイが終了します。
脱水中、洗濯乾燥機が安定しない。	<p>機器が水平に設置されていません。</p> <ul style="list-style-type: none"> ■ 洗濯乾燥機を水平にして、脚を固定します。
ポンプから変な音がする。	<p>異常ではありません。ポンプは通常の作動の一環として、作動の終わりにズーズーという音を出します。</p>
乾燥プロセス中に脱水の音がする。	<p>異常ではありません。乾燥プログラム中でも、脱水を行います（サーモスピン）。</p>
衣類が十分に脱水されず、濡れたままである。	<p>脱水中に洗濯物の片寄りを検出したため、自動的に脱水回転数を下げました。</p> <ul style="list-style-type: none"> ■ さまざまな大きさの洗濯物をドラムに入れると衣類がかたよりにくなります。

洗濯乾燥機の一般的な問題

問題	原因および対策
柔軟仕上げ剤が完全に投入されていない、または  の仕切りに多くの水が残っている。	<p>サイフォンチューブが正しい位置にないか、詰まっています。</p> <ul style="list-style-type: none"> ■ サイフォンを洗浄します。「掃除とお手入れ - 洗剤投入ケースの引き出しの清掃」を参照してください。

こんなとき、どうしたらいい？

問題	原因および対策
カプセルの隣の柔軟仕上げ剤の仕切りに水が入っています。	<p>キャップドーシングが有効になっていなかったか、前の洗濯プログラムの終了時に空のカプセルが除去されていませんでした。</p> <ul style="list-style-type: none"> ■ 次回は忘れずにキャップドーシングを有効にし、カプセルを挿入するようにしてください。 ■ プログラム終了時に、空のカプセルを取り除き廃棄してください。 <p>カプセルを入れる洗剤投入ケースの引き出しの小型パイプが詰まっています。</p> <ul style="list-style-type: none"> ■ 小さなパイプを清掃してください。
プログラムが終了しても、カプセルに液体がまだ残っている。	<p>カプセルを置く洗剤投入ケースの引き出しの小さなパイプが詰まっています。</p> <ul style="list-style-type: none"> ■ 小さなパイプを清掃してください。 <p>異常ではありません。技術上の理由から、カプセル内に少量の水が残ります。</p>
ディスプレイの残り時間が変動します。	プログラム所要時間は、現在の洗濯と乾燥プロセスに連動しています。

洗濯乾燥機の一般的な問題

問題	原因および対策
<i>Rinse out fluff</i> (糸くず取り)プログラムを実行中に洗剤投入ケースの引き出しから泡が漏れている。	<p>前回運転したプログラムで使用した洗剤は、まだドラム内に残っています。</p> <ul style="list-style-type: none"> ■ 適切な量の洗剤を投入してください。 ■ パッケージに記載された推奨使用量に従ってください。
糸くず取りの終了時にドラムに泡が残る。	<p>糸くず取りは、外ドラムに残った洗剤もすすいで排出します。これは泡の蓄積の原因となる可能性があります。</p> <ul style="list-style-type: none"> ■ 定期的に 糸くず取り を実行することで、外ドラムに残った洗剤が溜まるのを防げます。
糸くず取りの終了後にドラムに糸くずが残る。	<p>糸くず取り が長期間実行されていません。</p> <ul style="list-style-type: none"> ■ ドラムから糸くずを取り除きます。 ■ 糸くず取り を定期的に実行します。

こんなとき、どうしたらいい？

問題	原因および対策
洗濯乾燥機から嫌なにおいがする。	<p>i表示ランプが無視されました。60 ° Cを超える温度のプログラムを長期間使用していません。</p> <p>■ バクテリアや不快なにおいが洗濯乾燥機の中で発生するのを防ぐために、ミーレ庫内洗浄剤または多目的粉末洗剤を使用して、<i>Cotton (コットン) 90 °C</i>を実行してください。</p>
	<p>ドアと洗剤投入ケースの引き出しが洗濯後閉まっていた。</p> <p>■ ドアと洗剤投入ケースの引き出しを少し開けたままにして、乾かします。</p>
乾燥時に、こげくさい臭いがする。	ミーレカスタマーサービスにご連絡ください。

期待どおりに洗い上がらない

問題	原因および対策
洗濯後の衣類に、粉末洗剤のような白い残留物がある。	<p>洗剤に水を軟化させる非水溶性の化合物（ゼオライト）が含まれています。これらが衣類に付着しました。</p> <p>■ 洗濯物が乾いたら、残留物を柔らかいブラシで落としてみてください。</p> <p>■ 濃い色の衣類は、ゼオライトを含まない洗剤を使用してください。液体洗剤は、通常ゼオライトを含みません。</p> <p>■ 濃い色の衣類 プログラムを使用してください。</p>
洗った洗濯物にグレーのベトベトしたカスが付着している。	<p>衣類の汚れがひどく、脂カスを分解するための洗剤の量が足りていません。</p> <p>■ 洗剤量を増やしてください。</p> <p>■ 次の洗濯物を洗う前に、ミーレの庫内洗浄剤または粉末洗剤を使用して、<i>庫内洗浄</i>を実行してください。</p>

こんなとき、どうしたらいい？

期待通りに乾かない

問題	原因および対策
乾燥後の洗濯物が湿り過ぎて いる。	洗濯物の量が少なすぎます。電子回路が残存水分量を正しく測定できませんでした。 ■ 今後少量の洗濯物には、 <i>Warm air</i> (温風)プログラムを使用してください。 洗濯物がドラム内に均等になっていないために、脱水中にドラムの中で洗濯物がリングを形成しています。 洗濯物の水分が多すぎるか脱水回転数が高すぎるため、サーモスピン中に洗濯物がリングを形成しました。 ■ ドアを開けて洗濯物の片寄りを直します。 ■ より低い脱水回転数で乾燥プログラムを再度開始します。
乾燥後も洗濯物が湿っている。	温かい洗濯物は湿ったように感じます。 ■ 洗濯物を広げて熱を冷ましてください。
乾燥後の洗濯物が湿り過ぎて いる、または乾燥し過ぎて いる。	ご希望の残存水分量は、2つの乾燥レベルの間にあります。 ■ 「設定」、「乾燥レベル」の記載に従って、乾燥レベルを変更します。
乾燥後ドラムにまだ水が残 っている。	排水口が詰まっています。 ■ 排水フィルターと排水ポンプを「排水が詰まったとき/停電のときのドアの開け方」の説明に従って清掃し、排水の高さを確認します。
エラーコードF55がディス プレイに表示される、または ご購入時に比べて、乾燥性能 が著しく低下している。	本体内部に埃、糸くず等が蓄積している可能性があります。 ■ ミーレカスタマーサービスにご連絡ください。

こんなとき、どうしたらいい？

ドアが開かない

問題	原因および対策
プログラム実行中にドアを開けることができない。	プログラム実行中はドアがロックされます。 ■ 「プログラム進行の変更 - 洗濯物の追加」の指示に従ってください。
	ドラムに水が残っていて、排水できません。 ■ 排水フィルターと排水ポンプを「排水が詰まったとき/停電のときのドアの開け方」の説明に従って清掃します。
	ドラムの水位が高すぎます。 ■ プログラムをキャンセルします。ポンプで洗濯乾燥機から排水されます。
プログラムの終了後またはプログラムのキャンセル後にドアを開けることができない。バー []...[]...[]... が時間表示で点滅する。	安全上の理由からドアを開けることはできません。ドラム内の温度は、洗濯中は55℃、乾燥中は70℃を超えます。 ■ ドラムの温度が下がり、ドアのロックが解除されるまでお待ちください。
ドアのロックが解除されない。F および 35 が時間表示に交互に表示される。	ドアロックが故障しています。 ■ ミーレカスタマーサービスにご連絡ください。

こんなとき、どうしたらいい？

排水が詰まったとき/停電時のドアの開け方

- 機器の電源を切ります。

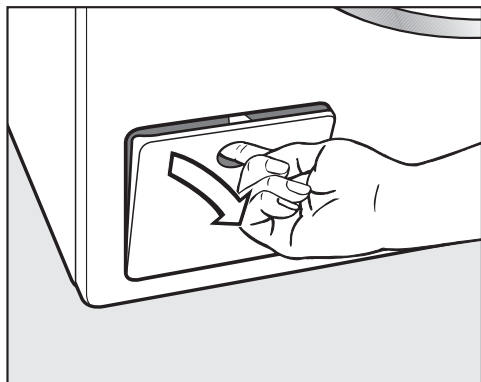

- 排水ポンプのアクセスパネルを開きます。

排水口の詰まり

排水口が詰まると、洗濯乾燥機内に大量の水が残っている可能性があります。

⚠ 排水が高温の場合やけどのおそれがあります。

高温で洗濯を行った場合は、排水も高温になります。

排水時は十分注意してください。

機器からの排水

排水フィルターを完全に外さないように排水してください。

- 適切な容器（オープンユニバーサルトレイなど）をアクセスパネルの下に置きます。

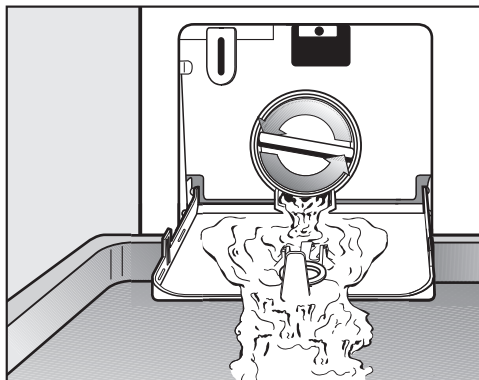

- ゆっくりと排水フィルターを緩めて排水します。

- 排水を中断する場合は、排水フィルターを回して閉めます。

水の流れが止まった場合:

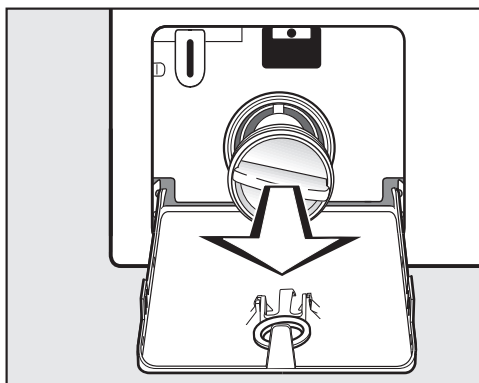

- 排水フィルターを最後まで回して取り外します。

こんなとき、どうしたらいい？

排水フィルターの手入れ

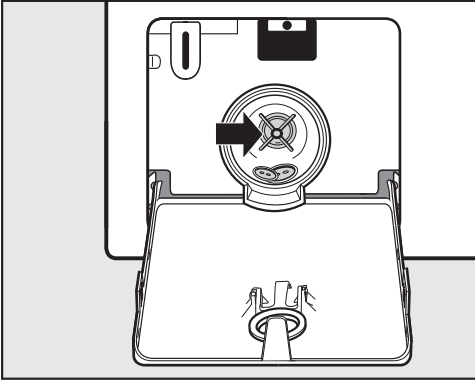

- 排水フィルターをしっかりと掃除します。
- 羽根を手で回して、問題なく回転することを確認します。
- 異物（ボタン、硬貨など）を取り除いて、内部を掃除します。
- 排水フィルターを元の位置に戻して、固定します。

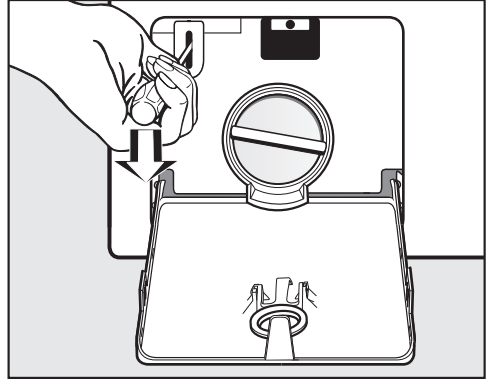

- ドライバーなどでドアのロックを解除します。
- ドアを引いて開けます。

⚠ 水漏れによる損傷のおそれがあります。

排水フィルターを戻し忘れてしまった場合、水が洗濯乾燥機から漏れ出します。

排水フィルターを正しく装着し、しっかりと締め付けます。

ドアを開ける

⚠ 回転するドラムによる怪我のおそれがあります。

動いているドラムに触れることは非常に危険です。

ドラムの中から洗濯物を取り出す前に、ドラムが完全に止まっていることを必ず確認してください。

アフターサービス

お客様ご自身で不具合を解決するのに役立つ情報と、Mieleのスペアパーツに関する情報は、www.miele.com/serviceからご確認ください。

故障の際の連絡先

お客様では対応できない故障が発生した場合は、ミーレ代理店またはミーレ・カスタマーサービスにご連絡ください。

ミーレ・カスタマーサービスの連絡先情報は、本冊子の最終ページにあります。

トレーニングの目的で、電話による通話をモニターし、録音する場合がございます。また本冊子に記載されているようなお客様が対応できる故障でのサービス訪問でも、サービス料金が適用されることにご留意ください。

ミーレにご連絡いただく際は、お使いの機器の型番と製造番号をご用意ください。この情報は、型式表示シールに記載されています。

型式表示ラベルは、ドアを開けたときのガラス窓の上にあります。

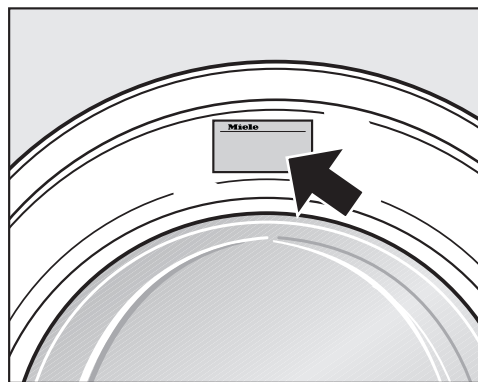





保証

ご使用の機器に同梱されている保証書を参照してください。お問い合わせ先は最終ページに記載されています。





オプションのアクセサリー



本製品のオプションのアクセサリーは、ミーレまたはミーレ販売代理店からご購入いただけます。





衣類の洗濯表示マーク





洗濯	
バケツマーク内に表示されている数字は、衣類を洗濯できる最高温度です。	
	通常の回転
	少ない回転
	さらに少ない回転
	手洗い
	洗濯不可



プログラム選択の例

プログラム	衣類の取扱表示
ECO (エコ) 40-60	 
コットン	     
ミニマムアイロン	    
デリケート	 
ウール	

乾燥	
	標準温度
	低温
	タンブル乾燥不可

アイロン	
	約200° C
	約150° C
	約110° C スチームアイロンを使用すると、修復不可能なダメージを引き起こす可能性があります。
	アイロン不可

クリーニング	
	ドライクリーニングのみ。文字は必要な洗剤のタイプを示しています。
	
	専門店での水洗いのみ
	ドライクリーニング不可

漂白	
	どんな酸化漂白剤でも使用可能
	酸素系漂白剤のみを使用可能
	漂白不可

設置

正面図

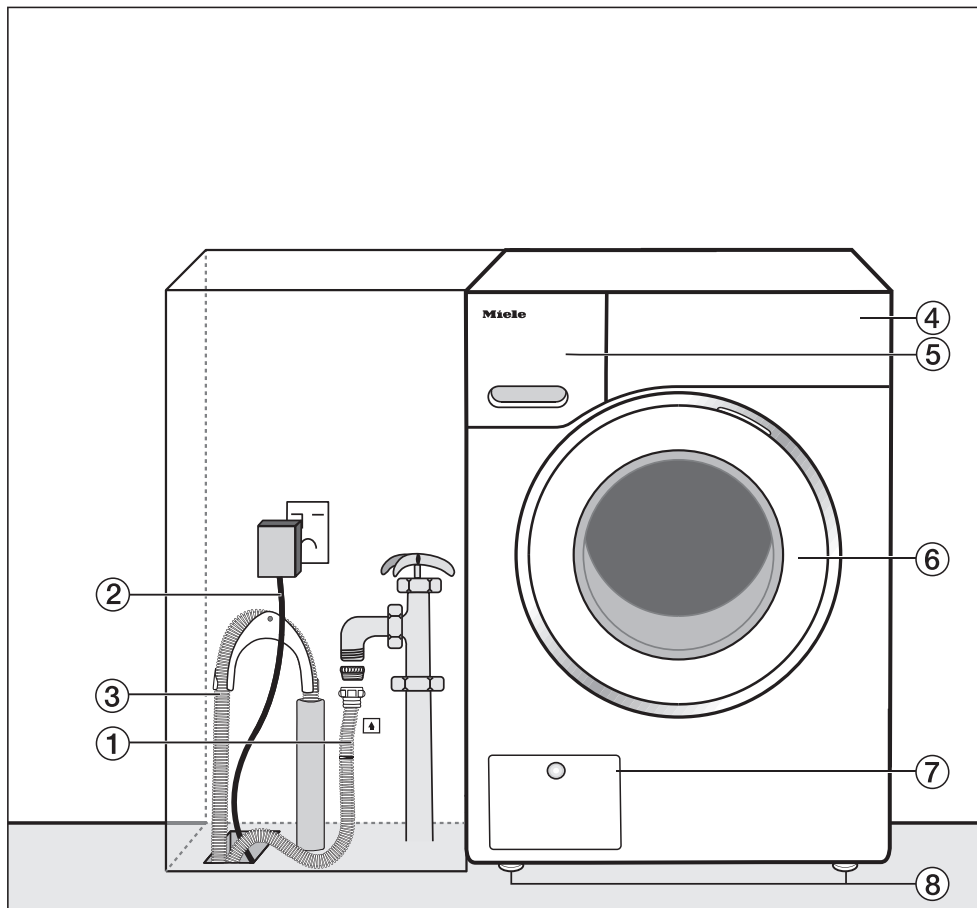

- ① 給水ホース
- ② 電源接続
- ③ 排水ホース（取り外し可能なエルボ付き）
- ④ 操作パネル
- ⑤ 洗剤投入ケースの引き出し
- ⑥ ドア
- ⑦ 排水フィルター、排水ポンプ、および緊急時のドア解除へのアクセスパネル
- ⑧ 4本の高さ調整可能な脚

背面図

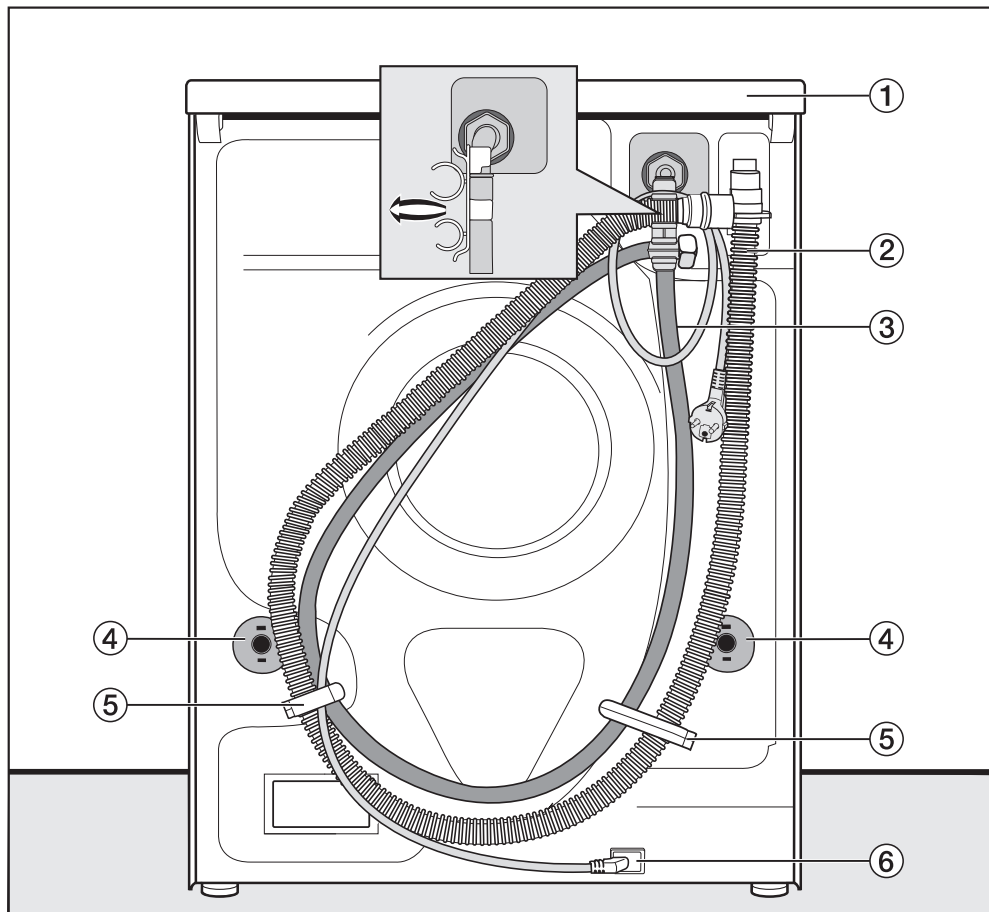

- ① 機器を移動する際につかむことができる出っ張ったリッド
- ② 排水ホース
- ③ 給水ホース
- ④ 輸送ボルトの安全キャップ
- ⑤ 給水・排水ホース用の輸送用クリップ
- ⑥ 電源接続ケーブル

設置

設置面

コンクリートの床は、設置に最も適した床です。木製フロアやカーペット面と比べて、脱水中の振動がはるかに低減されます。

注意:

- 本製品を水平にしっかりと配置してください。
- 脱水中の振動を避けるために、本製品は柔らかい床には設置しないでください。

木製の床に設置する場合の注意点:

- 本製品の下に合板 (59 x 52 x 3 cm以上) を使用します。ベースは複数の根太をまたぎ、床板だけでなく根太もボルト留めする必要があります。

ヒント: 通常コーナーは床の最も安定した場所なので、できるだけ本製品をコーナーに設置してください。

! 固定されていない本製品によるケガの恐れがあります。

本製品が、既存の台座 (コンクリートまたはレンガなど) に設置されている場合、脱水中に台座から機器が落下する恐れがあります。

洗濯乾燥機の設置場所への運搬

! 固定されていないリッドによるケガの恐れがあります。

外部からの力によって、リッドの裏側の固定具が破損する可能性があります。機器を運搬するときにリッドが外れる恐れがあります。

機器を運搬する前に、機器の背面の突出した部分にフタが固定されていることを確認してください。

- 前脚と機器後部の突出したリッドを持って、洗濯乾燥機を運搬します。

輸送用ボルトの取り外し

左側の輸送用ボルトの取り外し

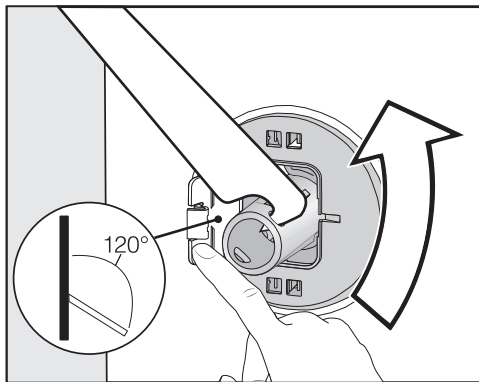

- カバーを押し出し、付属のオープンスパナを使用して、右側の輸送用ボルトを90°回します。

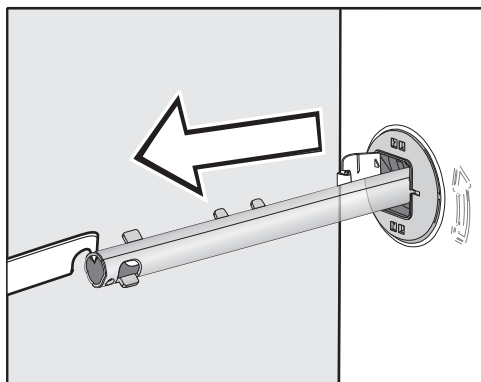

- 輸送用ボルトを引き出します。

右側の輸送用ボルトの取り外し

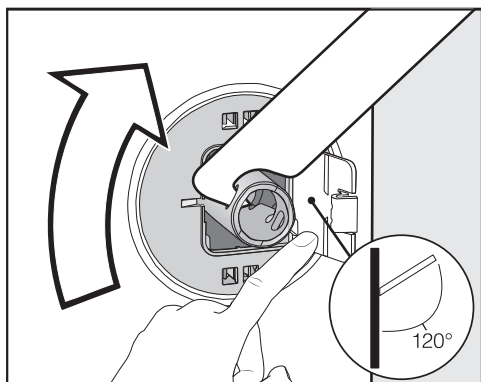

- カバーを押し出し、付属のオープンスパナを使用して、右側の輸送用ボルトを90°回します。

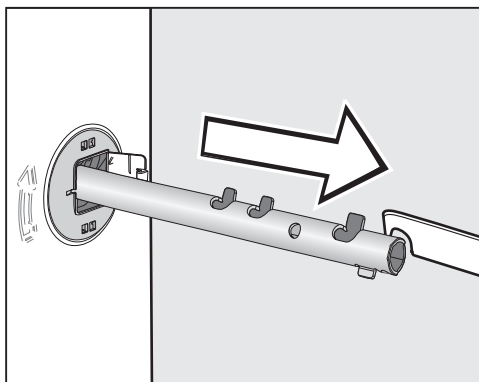

- 輸送用ボルトを引き出します。

穴にカバーをする

⚠ 鋭い先端によるケガの恐れがあります。
 覆われていない穴への接触によるケガの恐れがあります。
 輸送用ボルトを取り外した後、穴をカバーします。

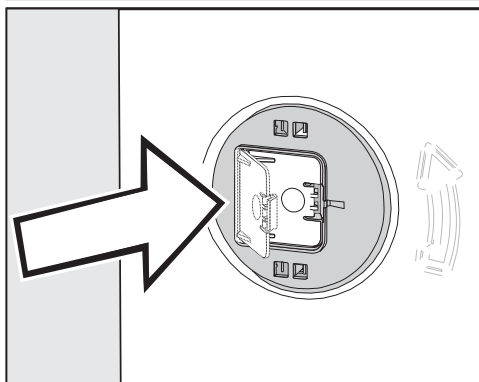

- カバーが所定の位置にはまるまでしっかりと押し込みます。

設置

輸送用ボルトを再度取付ける

! 誤った運搬による損傷の危険。
輸送用ボルトが適切に固定されていない状態で移動すると本製品が損傷する可能性があります。
輸送用ボルトは安全な場所に保管してください。本製品を再び移動する必要がある場合（引っ越しなど）、再び取り付けなければなりません。

カバーを開く

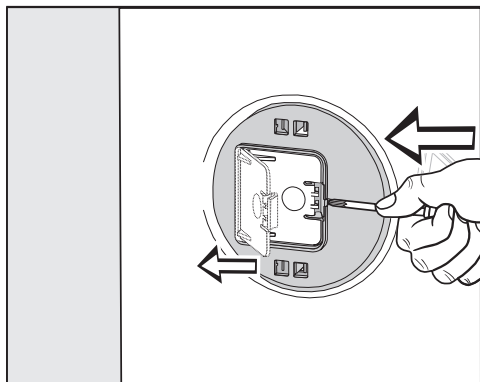

■ 先の尖ったもの(細いドライバーなど)でリテーナー部分を押します。

カバーが開きます。

輸送用ボルトの取り付け

■ ボルトを取り付けるには、取り外す場合の手順を逆の順に行ってください。

ヒント: ドラムをわずかに持ち上げると、ボルトはより簡単にスライドします。

カウンターの下への設置

ビルトインカバー*の設置や取り外しは適切な資格を持った技術者だけが行うことができます。

- 特別な **ビルトインカバー*** が必要です。ビルトインカバー*に含まれるカバープレートは、本製品のリッドの代りに使用されます。電氣的な安全性確保のため、必ずカバープレートを取り付けるようにしてください。
- 本製品が最終的に配置された後も、電気、給水、および排水の接続部に手が届く状態である必要があります。

ビルトインカバーの設置手順は設置施工手順書を参照してください。

* オプションのアクセサリー

機器の水平レベル

安全で正しく作動させるために、4本の脚すべてを使って、本製品を水平に置く必要があります。

不適切な設置により電気と水の消費量が増え、本製品が振動で移動する場合があります。

ネジ式の脚の調整

4本の調整可能な脚が本製品を水平にするために使用されます。機器にはすべてのねじ付き脚がついています。

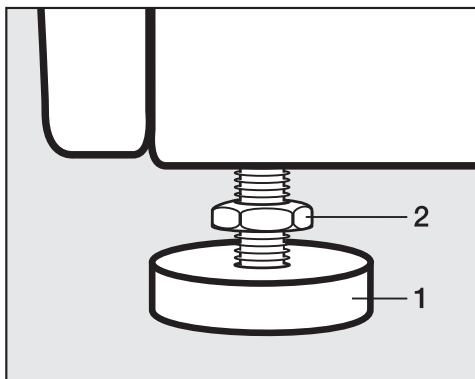

- 同梱されたオープンスパナを使用して、ロックナット**2**を時計回りの方向に回します。次に、ロックナット**2**を脚**1**と共に回して緩めます。

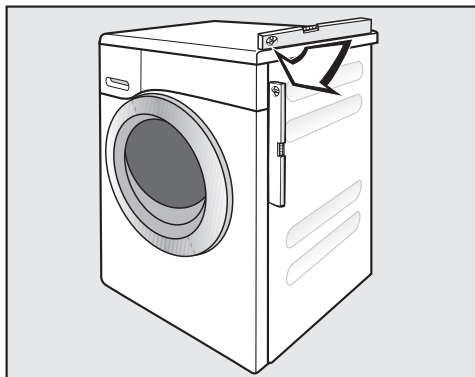

- 水準器を使用して、本製品が水平に配置されていることを確認してください。
- パイプレンチで脚**1**をしっかりと固定します。付属のオープンスパナを使用して、カウンターナット**2**をケーシングにしっかりと固定されるまで再度締め付けます。

⚠ 本製品の誤った設置による損傷の恐れがあります。

脚がしっかりと固定されていないと、本製品が移動する恐れがあります。

脚用の4つすべてのロックナットを、ケーシングにしっかりと固定されるまで締め付けます。調整が必要なかった脚に対しても、固く締まっているかチェックしてください。

設置

水漏れ防止システム

ミーレ水漏れ防止システムは、本製品のすべてのパーツを水による損傷から保護します。

システムは主に次のコンポーネントで構成されています：

- 給水ホース
- 電子ユニットと排水とオーバーフロー防止
- 排水ホース

給水ホース

- 破裂からの保護

給水ホースは7000 kPaを超える圧力に耐えます。

電子ユニットとケーシング

- フロアトレイ

漏れた水は、すべて本製品底部のフロアトレイに回収されます。フロートスイッチが給水バルブをオフにします。その先の給水が遮断されます。外ドラム内の水が汲み出されます。

- オーバーフロー防止

本製品の過給水やオーバーフローを防止します。水位が特定のレベルを超えた場合、排水ポンプのスイッチが入り、余分な水がポンプで排出されます。

排水ホース

排水ホースは、本製品がバックフローなるのを防止する通気システムによって保護されています。

給水

 汚染された水による健康上のリスクと破損のリスクがあります。

使用する水の質は、この機器が使用される国の飲料水の基準に準拠する必要があります。

本製品は常に給水に接続されています。

本製品はドイツのDIN規制に適合するように設計されているので、給水に逆止弁を接続する必要はありません。

給水圧は、100 kPa以上1000 kPa未満である必要があります。水圧が1,000 kPaを超える場合は、減圧弁を設置する必要があります。

給水との接続には、3/4インチのネジ付き止水栓が必要です。止水栓が利用できない場合は、資格のある設置業者のみが本製品を給水に接続することができます。

接続ポイントには水道の水圧がかかります。

止水栓はゆっくりと開き、漏れを確認してください。水が漏れるようなら、ワッシャとねじ山の位置を調整します。

本製品を給湯設備に接続することは **できません**。

メンテナンス

交換が必要な場合は、7000 kPa以上の圧力に耐えることが試験済みのミーレ純正ホースのみを使用してください。

給水ホースの開口の端にあるナットのフィルターが給水バルブを保護します。
このフィルターを外さないでください。

延長ホース

2.5 または 4.0 m のホースは、オプションとしてミーレからご購入いただけます。

設置

排水

本製品は揚程1 mの排水ポンプを通して排水されます。排水をスムーズに行うために、ホースを折れ曲がらないように取り付ける必要があります。部品のエルボーはホースの端に引っ掛けることができます。必要に応じて、ホースは最大5 mの長さまで延長できます。必要な部品は、ミーレまたはミーレ販売代理店からご購入いただけます。

よう程が1 mを超える場合（最大1.8 mまで）には、代替排水ポンプを取り付ける必要があります。ミーレもしくは販売代理店へご相談ください。よう程が1 mを超える場合は、ホースは最大2.5 mの長さまで延長できます。必要な部品は、ミーレまたはミーレ販売代理店からご購入いただけます。

電源接続ケーブル

本製品は、アース付きの電源コードが付属しています。

本製品を設置した後も、電源プラグに簡単にアクセスできる状態にしてください。それが不可能な場合は、適切な電源の切断手段があることを確認してください。

 オーバーヒートによる火災の恐れ。
本製品をマルチソケットや延長コードに接続すると、コードに負荷がかかり過ぎる恐れがあります。
安全上の理由から、延長コードやマルチソケットを使用しないでください。

電源コードが破損した場合は、必ず同種の専用電源接続ケーブルと交換してください（ミーレまたはミーレ販売代理店からご購入いただけます）。安全上の理由から、このような交換は資格を有する技術者のみが行えます。

型式表示ラベルには、定格消費電力とヒューズ定格が表示されています。型式表示ラベルの仕様と主電源の仕様を比較し、一致していることを確認してください。

ご不明な点は、資格を有する電気技術者にご相談ください。

本製品を、自立型電源（太陽光発電など）で使用されるような置型のインバーターに接続しないでください。本製品の電源をオンにした際に電力サージが発生すると、自動スイッチオフ機能が発動する場合があります。これは電子モジュールを破損する場合があります。

自動的に電源が切れるタイマーなどの装置に本製品を接続しないでください。

技術データ

高さ	850 mm
幅	596 mm
奥行	637 mm
ドアを開いた状態での奥行	1055 mm
高さ（ビルトイン）	820 (+8/-2) mm
幅（ビルトイン）	600 mm
重量	約95 kg
洗濯容量	8.0 kgの乾いた衣類
乾燥容量	5.0 kgの乾いた衣類
電圧	型式表示ラベル参照
定格消費電力	型式表示ラベル参照
ヒューズ定格	型式表示ラベル参照
消費データ	「消費データ」を参照
最低接続水圧	100 kPa（1 bar）
最大接続水圧	1,000 kPa（10 bar）
給水ホースの長さ	1.55 m
排水ホースの長さ	1.50 m
電源接続コードの長さ	2.00 m
最大揚程	1.00 m
最大排水ホースの長さ	5.00 m
LED	クラス1
認証マーク	型式表示ラベル参照
オフモード時の定格電力	0.30 W
ネットワークスタンバイ	0.70 W
WiFiモジュールの周波数帯	2.4000-2.4835 GHz
モジュールの最大送信電力	<100 mW
WiFiモジュールの周波数帯	2.4000-2.4835 GHz
WiFiモジュールの最大送信電力	<100 mW

プログラム	容量 kg	電力 kWh	水 リットル	プログラム運 転時間 時間：分	温度 ¹⁾ °C	脱水回転数 rpm
洗濯						
ECO (エコ) 40-60*	8.0	0.77	60	3:39	43	1200
	4.0	0.42	52	2:48	32	1200
	2.0	0.18	28	2:48	25	1200
Cottons(コットン)	8.0	1.35	57	2:29	54	1200
	20	0.35	72	2:39	20	1200
Minimum iron (ミニмумアイロン)	3.5	0.32	47	1:59	30	1200
	40	0.33	30	0:20	27	1200
Express ²⁾ (エクスプレス)	3.5	0.33	30	0:20	27	1200
	30	0.23	35	0:39	-	-
洗濯および乾燥						
ECO (エコ) 40-60*	5.0	3.35	85	6:29	35	1200
	2.5	1.62	43	3:59	28	1200

*エコデザイン2019/2023および規制No.2019/2014に準拠したエネルギーラベルに関するEU規制に適合した試験プログラム

¹⁾ 本洗いで到達する最高温度。

²⁾ Short(ショート)追加オプションが作動しています

お客様向け情報

消費データは、水圧、水の硬度、給水温度、室温、衣類の種類と量、主電圧の変動、選択された任意のオプションに応じて、公称値から変動する場合があります。

プログラム機能

プログラム機能を使用して、要件の変化に合わせて洗濯乾燥機の電子的設定を変更することができます。プログラム機能はいつでも変更できます。

プログラムは、センサーコントロールを使用して、9つのステップ (1、2、3 ... 9) で実行されます。

プログラム機能の設定を開く

必須条件：

- 洗濯乾燥機のスイッチがオンになり、プログラムセレクターはプログラムを指しています。
- 洗濯乾燥機のドアが開いています。

- 1 Start (開始)/Add laundry (洗濯物追加) ランドリー センサーコントロールにタッチしたまま、手順 2-3 を実行します。
- 2 洗濯乾燥機のドアを閉めます。
- 3 Start (開始)/Add laundry (洗濯物追加) センサーコントロールが継続して点灯するまで待ちます...
- 4 ... 次に Start (開始)/Add laundry (洗濯物追加) センサーコントロールから手を放します。

数秒後、たとえば P13 などが時間表示に点灯します。

プログラム可能な機能の選択

プログラム可能な機能の番号は、時間表示ディスプレイに P および数字で表示されます (例 P13)。

- 5 < または > センサーコントロールにタッチして、前の/次のプログラム機能にスクロールします。

プログラム可能な機能

P11	ブザーの持続時間
P12	ブザー
P13	操作音
P14	PINコード
P22	ディスプレイオフモードの表示
P24	メモリー
P28	ソフト運転
P29	温度を下げる
P32	最大すすぎ水位
P33	洗濯水の冷却
P49	低水圧
P62	ディスプレイの明るさ
P70	コットンの乾燥レベル
P71	ミニマムアイロン乾燥レベル
P72	冷却時間の延長
P77	からまり防止
P90	動作時間
P97	リモートコントロール
P98	SmartGrid (日本ではご利用いただけません)
P99	RemoteUpdate
P00	工場出荷時設定

- 6 Start (開始) /Add laundry (洗濯物追加) センサーコントロールにタッチして、選択したプログラム機能を確定します。

プログラム機能の編集と保存

プログラム機能のオン/オフを切り替えたり別のオプションの選択が行えます。

- ⑦ < または > センサーコントロールにタッチして、プログラム機能のオン/オフの切り替え、またはオプションの選択を行います。

プログラム可能な機能	利用可能なオプション					
	-00	-01	-02	-03	-04	-05 から -07
P11		●	●			
P12	●	●	●			
P13	●	●	●			
P14	●	●				
P22	●	●				
P24	●	●				
P28	●	●				
P29	●	●				
P32	●	●				
P33	●	●				
P49	●	●				
P62		●	●	●	●	●
P70		●	●	●	●	●
P71		●	●	●	●	●
P72	●	●	●	●	●	-05 から -18
P77	●	●	●	●	●	
P97	●	●				
P98	●	●				
P99	●	●				
P00	●	●				

- ⑧ Start (開始) / Add laundry (洗濯物追加) センサーコントロールで選択を確定します。

プログラム可能な機能の番号、たとえば P13 が再び点灯します。

プログラム機能の設定の終了

- ⑨ プログラムセレクターを ① の位置に戻します。

選択した設定がメモリに保存されました。設定はいつでも変更できます。

プログラム機能

P11 ブザーの持続時間

ブザー音は、プログラムが完了したことを知らせます。ブザーを鳴らす時間を決めることができます。

オプション

- 01 = プログラム終了時にブザーが3回鳴ります。
- 02 = 洗濯乾燥機が自動的にオフになるまでブザーが鳴ります (最大1時間)。

P12 ブザー

ブザー音は、プログラムが完了したことを知らせます。

オプション

- 00 = オフ
- 01 = オン - 静か
- 02 = オン - 大きい

P13 操作音

センサーコントロールをタッチした時に鳴る音量や、オン/オフを切り替えることができます。

オプション

- 00 = オフ
- 01 = オン - 静か
- 02 = オン - 大きい

P14 PINコード

PINコードによって、洗濯乾燥機が知らない間に使用されるのを防ぎます。

PINコードが有効にされている場合、洗濯乾燥機の電源を入れた後でコードを入力する必要があります。そうしないと、洗濯乾燥機を操作できません。

オプション

- 00 = オフ
- 01 = オン

-01 オプションが選択されている場合、洗濯乾燥機を操作する前にPINコードを入力してください。

PINコードを有効にした時の洗濯乾燥機の使用

コードは **125**で、変更できません。

- 洗濯乾燥機の電源を入れます。
 - 0__ が時間表示に現れ、> と < センターコントロールが点灯します。
 - >センサーコントロールにタッチします。
 - !__ が時間表示に現れます。
 - *Start (開始)/Add laundry (洗濯物追加)* センサーコントロールで数字を確認します。
- 最初の数字が保存されました。
- > と < センサーコントロールを使用して 2番目と3番目の数字を入力し、*Start (開始)/Add laundry (洗濯物追加)* センサーコントロールでその数字を確認します。
- ロック機能が無効になっています。

P22 ディスプレイ オフモードの表示

節電のため、ディスプレイとセンサーコントロールのライトは10分後にオフになり、*Start* (開始) / *Stop* (停止) センサーコントロールがゆっくりと点滅します。

オプション

- 00 = オフ
洗濯乾燥機がオンになっている間は、時間表示とセンサーコントロールが点灯したままになります。
- 01 = オン
プログラムの開始から10分後に、時間表示とセンサーコントロールがオフになります。
- ただし、時間表示とセンサーコントロールは、スタート予約タイマーの開始後、プログラム終了後、またはしわ防止プロセスの終了後、10分間点灯したままになります。

P24 メモリー

洗濯乾燥機は、プログラムが開始された後で選択された最新の設定(温度、脱水回転数)を保存します。

次回プログラムが使用されると、ディスプレイにこれらの設定が表示されます。

オプション

- 00 = オフ
-01 = オン

P28 ソフト運転

ソフト運転が有効になると、ドラムの動きが減ります。軽い汚れの衣類をやさしく洗うことができます。

ソフト運転は、*Cottons* (コットン) と *Minimum iron* (ミニマムアイロン) 洗濯プログラムに設定できます。

オプション

- 00 = オフ
-01 = オン

プログラム機能

P29 温度を下げる

標高が高い場所では、水の沸点が低くなります。ミーレは、高度 2000 m 以上の場所では水の沸騰を避けるために、温度低下設定を有効にすることをお勧めします。

オプション

-00 = オフ

-01 = オン

P32 最大すすぎ水位

すすぎの水位は、*Cottons* (コットン) と *Minimum iron* (ミニмумアイロン) プログラムで、常に最大に設定することができます。

この機能は、非常に高いすすぎ効果があり、アレルギーがある方に最適です。水の消費量は増加します。

オプション

-00 = オフ

-01 = オン

P33 洗濯水の冷却

本洗いの終わりにドラム内に水が追加され、洗濯水を冷却します。

洗濯水の冷却は、温度を70℃以上の *Cottons* (コットン) プログラムを選択すると作動します。

以下の状況では、洗濯水の冷却を作動させる必要があります。

- 排水ホースをシンクに引っ掛けている場合のやけど防止のため
- 建築物の排水管が高温に耐えられない場合

オプション

-00 = オフ

-01 = オン

P49 低水圧

水圧が 100 kPa (1 bar) 未満である場合、プログラムがキャンセルされます。水圧を上げることができない場合は、設定を有効にすると、プログラムが途中でキャンセルされるのを防ぐことができます。

オプション

-00 = オフ

-01 = オン

P62 ディスプレイの明るさ

操作エリアのセンサーコントロールの明るさは、7段階で設定できます。

別の設定を選択するとすぐに明るさが変化します。

オプション

-01 = 最も暗いレベル



-07 = 最も明るいレベル

P70 コットンの乾燥レベル

コットンプログラムの乾燥レベルは必要に応じて調節できます。

オプション

-01 = 湿っている



-07 = 乾いている

P71 ミニマムアイロンの乾燥レベル

ミニマムアイロンプログラムの乾燥レベルは必要に応じて調節できます。

オプション

-01 = 湿っている



-07 = 乾いている

P72 冷却時間の延長

プログラム終了前に実行される冷却時間は、必要に応じて延長できます。これは衣類の温度をさらに下げます。乾燥レベルが選択された場合にのみ、冷却時間を延長することができます。冷却時間延長は、時間乾燥では使用できません。

オプション

-00 = 分



-18 = 分

プログラム機能

P77 からまり防止

洗濯物がドラムの周りにリング状に固まるのを防ぐために、最終の最大脱水回転数を制限することができます。

からまり防止 設定は、洗濯と乾燥が連続して行われる場合にのみ使用できます。

オプション

- 00 = オフ
- 01 = 1200 rpm
- 02 = 1100 rpm
- 03 = 1000 rpm
- 04 = 900 rpm

P90 動作時間

洗濯乾燥機が何時間稼働していたかを見ることができます。

合計動作時間は、時間表示に1桁で表示されません。たとえば、洗濯乾燥機は1234時間稼働しています。時間表示に表示される図は、Hで始まり、その後1、次に2、そしてこの後に3と4が続きます。この後、文字Hが再び表示されます。

P97 リモートコントロール

ミーレアプリを使用することで、どこにいても洗濯乾燥機のステータスを確認して、離れた場所から機器を開始させることができます。MobileStartプログラムを使用し遠隔操作することもできます。

携帯の端末から洗濯乾燥機を操作したくない場合は、プログラム機能 P97 をオフにすることができます。

プログラム機能 P97 機能がオンになっていない場合でも、アプリを使用してプログラムをキャンセルすることができます。

◇ センサーコントロールを使用して、洗濯乾燥機を開始する時間帯を設定し、スタート予約タイマーを開始させます（「スタート予約/SmartStart」を参照）。洗濯乾燥機は、信号を受信すると指定された時間枠内で起動します。設定された最終開始時間までに開始シグナルを受信しなかった場合、洗濯乾燥機は自動で開始します。

オプション

- 00 = オフ
- 01 = オン

P98 SmartGrid (日本ではご利用いただけません)

洗濯乾燥機は、外部シグナルによって特定の時間帯に自動的に始動するように設定することができます。

SmartGridを有効にしている場合、◇ センサーコントロールには スタート予約 機能ではなく、新しい SmartStart 機能になります。

◇ センサーコントロールを使用して、SmartStart時間を設定します。洗濯乾燥機は、外部シグナルを受信すると設定した時間開始します。設定された開始時間帯までに外部シグナルを受信しなかった場合、洗濯乾燥機は自動で開始します(「スタート予約/スマートスタート」を参照)。

オプション

-00 = オフ

-01 = オン

P99 リモートアップデート

リモートアップデート機能は、洗濯乾燥機のソフトウェアをアップデートするために使用されます。お使いの洗濯乾燥機のアップデートが利用可能な場合は、自動的にダウンロードされます。アップデートは自動ではインストールされません。手動で開始する必要があります。

アップデートをインストールしなくても、通常通り洗濯乾燥機を使用し続けることができます。ただし、ミーレはアップデートのインストールをお勧めします。

リモートアップデートの手順

アップデートの内容と範囲に関する情報は、Mieleアプリ内で提供されます。

アップデートが利用できる場合、時間表示にUPメッセージが表示されます。

アップデートはすぐにインストールするか、後ほどインストールすることができます。再び洗濯乾燥機の電源をオンにすると、アップデートについてリマインドが表示されます。

アップデートには数分かかることがあります。

リモートアップデート機能の次の情報にご注意ください：

- アップデートプログラムが利用可能なときのみ、メッセージを受信します。
- アップデートは、インストールされたら取り消せません。
- アップデート中は洗濯乾燥機の電源を切らないでください。電源を切ると、アップデートは中断され、インストールされません。
- 一部のアップデートは、ミーレサービスによってのみ実行できます。

プログラム機能

有効化/無効化

リモートアップデート機能は、標準で有効になっています。新しいアップデートは自動的にダウンロードされますが、インストールは手動で行わない限り行われません。アップデートを自動でダウンロードしたくない場合は、リモートアップデート機能をオフにします。

オプション

-00 = オフ

-01 = オン

アップデートの開始

洗濯乾燥機の電源を入れると、時間表示にUPが現れます。

- Start (開始)/Add laundry(洗濯物追加)センサーコントロールにタッチします。

UPが時間表示で点滅します。アップデートが始まります。

時間表示上のバーが更新の進捗状況を示します:

I = 0 %

= 100 %

アップデートの延期

洗濯乾燥機の電源を入れると、時間表示にUPが現れます。

-  センサーコントロールにタッチします。

選択したプログラムの実行時間が時間表示上に表示されます。

次回機器の電源を入れると、アップデートの再開を促すメッセージが表示されます。

P00 工場出荷時設定

P90 動作時間を除くすべてのプログラム可能な機能は、工場出荷時設定にリセットされません。

オプション

-00 = 戻る (工場出荷時設定にリセットしない)

-01 = プログラム可能な機能を工場出荷時設定にリセットする

WiFiのスイッチを切る

- プログラムセクターを*MobileStart* (モバイルスタート)プログラムの位置に回します。

On が時間表示に現れます。

- ◀ センサーコントロールを押して、時間表示上でカウントダウンが終わるまで ▶ センサーコントロールを長押しします。

--- が時間表示に現れます。

- WiFiがオフになります。
- WiFi接続は、工場出荷時設定にリセットされます。

洗濯乾燥機を処分または販売する際、または使用済みの洗濯乾燥機を稼働させる時は、ネットワーク設定を必ずリセットする必要があります。これは、すべての個人データを削除し、以前の所有者を洗濯乾燥機にアクセスできなくするための唯一の方法です。

Miele@homeを再び使用するには、新たに接続セットアップを行う必要があります。

通信モジュールの著作権とライセンス

通信モジュールの操作と制御のために、ミーレはオープンソースライセンス条項の対象外のプロプライエタリソフトウェア、またはサードパーティソフトウェアを使用しています。これらのソフトウェアアイテム/ソフトウェアコンポーネントは著作権により保護されています。ミーレおよびサードパーティの著作権は法の下に保護されています。

さらに、この通信モジュールには、オープンソースライセンスに基づき配布されるソフトウェアコンポーネントが含まれています。機器に含まれるオープンソースコンポーネント、著作権についての通知、その時点で有効なライセンス条項のコピー、およびその他の情報は、IPを介して端末のウェブブラウザ上で閲覧できます (<http://<IP address>/Licenses>)。ここに表示されたオープンソースライセンスの賠償責任および保証規約は、それぞれの権利所有者にのみ適用されます。

洗剤とお手入れ製品

洗剤、柔軟仕上げ剤、特別洗剤、またはお手入れ剤が本製品にご利用できます。すべての製品は、ミーレ洗濯機用に設計されています。

これらおよびその他の製品も、store.miele.co.jpのインターネットでまたはミーレからご注文できます(連絡先の詳細は、本冊子の最終ページを参照してください)。

洗剤

ウルトラホワイト (粉末洗剤)

- 20/30/40/60/95 °Cで最高の仕上がり
- 活性酸素入りの強力な成分で輝く白さに
- 低温でも優れたしみを除去する効果

ウルトラカラー (液体洗剤)

- 20/30/40/60 °Cで申し分のない洗い上がり
- 鮮やかな色を保護する成分配合
- 低温でも優れたしみを除去する効果

ウールケアデリケート洗剤(液体洗剤)

- ウール、シルク、デリケートな衣類用
- 小麦プロテインをベースに色あせ防止成分を配合
- 20/30/40/60 °Cで申し分のない洗い上がり

特別洗剤

特別洗剤は、便利な使い捨てカプセルでご購入いただけます。

Caps Sport (カプセルスポーツ)

- 合成繊維用
- 脱臭剤配合で不快なおいを中和します
- 衣類の静電気防止
- 型くずれを防止し通気性を保持

Caps WoolCare (カプセル ウールケア)

- ウールやデリケートな衣類のための液体洗剤
- 特別な小麦プロテイン成分配合。
- 繊維のもつれ防止に役立ちます。
- 色物にやさしい。

ファブリックケア

これらのファブリックケア製品は、便利な使い捨てカプセルとしてご利用いただけます。

カプセル柔軟仕上げ剤

- 洗濯物を心地よい香りにする柔軟仕上げ剤
- フレッシュでピュアな香り
- 衣類の肌触りを柔らかく
- 衣類の静電気防止

添加剤

添加剤は便利な使い捨てカプセルでご利用いただけます。

Cap Booster (カプセルブースター)

- 効果的なシミ抜き
- 頑固な汚れの除去に役立つ酵素入り
- 白物や色物に最適
- 低温でも素晴らしい洗い上がりに

洗剤とお手入れ製品

庫内洗剤

カルキ除去剤

- 頑固なカルキの除去
- 中性で穏やかなクエン酸
- ヒーターエレメント、ドラム、その他のコンポーネントにダメージを与えない

IntenseClean (インテンスクリーン)

- 洗濯乾燥機を衛生に保つ
- 油分、バクテリア、不快なにおいを除去
- 徹底的な洗浄

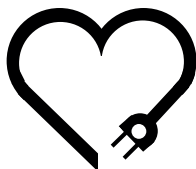

愛情点検

長年ご使用の洗濯機・乾燥機・洗濯乾燥機の点検を！

ご使用の際、このような症状はありませんか？

- ドラムが止まりにくい
- 水もれする（ホース、水槽、給水栓継手）
- こげくさい臭いがしたり、運転中に異常な音や振動がある
- 本体にさわるとビリビリ電気を感じる
- 据付が傾いたりグラグラしている
- スイッチを入れても、動かないときがある
- タイマーが途中で止まることある
- 電源コード、プラグが異常に熱い
- 乾燥性が著しく低下している
- その他の異常・故障がある



●使用を中止してください●

このような場合、事故防止のため、スイッチを切りコンセントから差し込みプラグを抜いて、必ずお求めの販売店に点検・修理をご相談ください。ご自分での修理は危険な場合がありますから、絶対になさらないでください。

ご不明な点は下記までお問い合わせください。

ミーレ・ジャパン株式会社

カスタマーサービス 0120-310-647（フリーダイヤル）

〒153-0063 東京都目黒区目黒1-24-12 オリックス目黒ビル4階

www.miele.co.jp

廃棄時のお願い！

家電リサイクル法では、お客様がご使用済みの洗濯機・乾燥機・洗濯乾燥機を廃棄される場合は収集・運搬料金・再商品化料金（リサイクル料金）をお支払いいただき、対象品を販売店や市町村に適正に引き渡すことが求められています。

WTD 160 WCS

ja-JP

M.-Nr. 12 248 390 / 02