

Használati és szerelési utasítás Hűtő-fagyasztó kombináció



A használati útmutatót **feltétlenül** olvassa el felállítás, telepítés, üzembe helyezés előtt. Ezáltal megvédi önmagát, valamint elkerüli a károkat.

Tartalom

Biztonsági utasítások és figyelmeztetések	4	A belső tér kialakítása	34
Fenntarthatóság és környezetvédelem	14	A készülékajtóban található tároló/palacktartó polc eltávolítása vagy áthelyezése	34
Így takaríthat meg energiát	15	Rakodópalcok kivétele vagy áthelyezése	34
Telepítés	16	DailyFresh ExtraCool-fiók eltávolítása	34
Felállítási hely	16	DailyFresh-fiók kivétele	34
Klímaosztály	17	Fagyasztófiók eltávolítása	34
Side-by-side (egymás melletti) kombinációk	17	Változtatható palacktartó áthelyezése	35
Szellőzés és légelvezetés	17	Mellékelt tartozékok	35
KFN 7934 D - Fix ajtó	18	Utólag megvásárolható tartozékok ..	35
A hűtőszekrény rögzítése a fülkébe	18	Üzembe helyezés	36
Az ajtónyitási irány cseréje	18	Az első használat előtt	36
Bútorajtó	19	A hűtőszekrény csatlakoztatása ..	36
Beépítési méretek	21	A hűtőszekrény bekapcsolása	36
KFN 7913 E - Csúszóajtó	23	A hűtőszekrény kikapcsolása	36
A hűtőszekrény rögzítése a fülkébe	23	Hosszabb távollét esetén	37
Az ajtónyitási irány cseréje	23	Kezelés	38
Beépítési méretek	24	A hőmérséklet beállítása a hűtőzónában	38
Elektromos csatlakozás	26	A hőmérséklet lehetséges beállítási értékei a hűtőzónában	38
Áttekintés	27	Hőmérséklet-kijelző	38
Az ön hűtőszekrénye KFN 7913 E ...	27	A hőmérséklet beállítása a hűtő-/fagyasztózónában	38
Az ön hűtőszekrénye KFN 7934 D..	29	A hőmérséklet lehetséges beállítási értékei a fagyasztózónában ..	39
Biztonság	32	Hőmérséklet-kijelző	39
Hőmérséklet-riasztás a fagyasztózónában	32	Élelmiszerek tárolása a hűtőzónában	40
Ajtóriasztás	32	Különböző hűtési területek	41
A készülék funkciói	33	Az élelmiszereket csomagolással vagy csomagolás nélkül tároljuk?	42
SuperCool ❄	33	DailyFresh ExtraCool-fiók	43
SuperFrost ❄	33	DailyFresh fiók	43
Automatikus SuperFrost ❄	33	Friss élelmiszer lefagyasztása és tárolása	44
Sabbat üzemmód	34	Jégkocka készítése	45

Beállítások személyre szabása	46
A Sabbat üzemmód bekapcsolása..	46
A Sabbat üzemmód kikapcsolása ...	46
Miele@home	47
Scan & Connect végrehajtása ...	48
A Wi-Fi első alkalommal történő beállítása	48
Wi-Fi-kapcsolat aktiválása	48
Wi-Fi-kapcsolat deaktiválása	48
Tisztítás és ápolás.....	49
Útmutatások a tisztítószer kiválasztásához	49
A hűtőkészülék előkészítése tisztításhoz.....	49
A belső tér tisztítása	50
Az olvadékvíz-folyóka és az olvadékvíz-elvezetőnyílás tisztítása	50
A DailyFresh-fiók fedelének eltávolítása	51
Fiókok előlapjának leszerelése.....	51
Az ajtó tömítés tisztítása	52
A szellőzőnyílások tisztítása.....	52
A tisztítás után	52
Leolvasztás	52
Problémák elhárítása.....	53
Belső világítás	57
Zajok okai.....	58
Ügyfélszolgálat	60
Kapcsolat üzemzavar esetén	60
EPREL-adatbázis	60
Garancia.....	60
Információk	61
Megfelelőségi nyilatkozat.....	61
Szerzői jogok és licencek.....	61

Biztonsági utasítások és figyelmeztetések

Ez a hűtőszekrény megfelel a kötelező biztonsági előírásoknak. Szakszerűtlen használata azonban személyi sérülésekhez és anyagi károkhoz vezethet.

Olvassa el figyelmesen a használati és szerelési útmutatót, mielőtt a hűtőszekrényt üzembe helyezi. Ezek fontos útmutatásokat tartalmaznak a beépítéssel, a biztonsággal, a használattal és a karbantartással kapcsolatban. Ezáltal megvédi önmagát, valamint elkerüli a hűtőszekrény károsodását.

Az IEC 60335-1 szabványnak megfelelően a Miele kifejezetten felhívja a figyelmet arra, hogy a hűtőszekrény telepítéséről szóló valamennyi rendelkezésre álló információt, valamint a biztonsági utasításokat és figyelmeztetéseket feltétlenül el kell olvasni és be kell tartani.

A Miele nem tehető felelőssé azokért a károkért, amelyek ezeknek az útmutatásoknak a figyelmen kívül hagyásából származnak.

A használati és szerelési útmutatót tartsa biztonságos helyen. Adja tovább a használati és szerelési útmutatót a következő tulajdonosnak.

Rendeltetésszerű használat

▶ A hűtőszekrény háztartási vagy háztartáshoz hasonló környezetben való használatra alkalmas, mint például

- üzletekben, irodákban vagy hasonló munkakörülmények között
- mezőgazdasági létesítményekben
- szálloda, motel, reggeli panzió vendégei általi használatra és további tipikus lakókörülmények között.

Ez a hűtőszekrény nem alkalmas a szabadban történő használatra.

▶ A hűtőgépet kizárólag háztartási keretek között használja élelmiszerek hűtésére és tárolására, valamint mélyhűtött ételek tárolására, friss élelmiszerek lefagyasztására és jég készítésére.

Minden más használati cél tilos.

▶ A hűtőkészülék nem alkalmas gyógyszerek, vérplazma, laborkészítmények vagy más hasonló, az orvostechikai eszközökről szóló irányelv alapját képező anyagok vagy termékek tárolására és hűtésére. A hűtőkészülék nem rendeltetésszerű használata a benne tárolt áru károsodását, ill. megromlását eredményezheti. Ezenkívül a hűtőkészülék nem alkalmas robbanásveszélyes területeken való alkalmazásra.

A Miele nem vállal felelősséget a nem rendeltetésszerű használatból vagy hibás kezeléssel eredő károkért.

Biztonsági utasítások és figyelmeztetések

▶ Azok a személyek (gyermeket is beleértve), akik fizikai, érzékelési vagy szellemi képességeik vagy tapasztalatlanságuk vagy tájékozatlanságuk miatt nem tudják a hűtőkészüléket biztonságosan kezelni, a kezeléskor felügyelni kell őket.

Ezeknek a személyeknek csak akkor szabad a hűtőkészüléket felügyelet nélkül használniuk, ha a működését úgy elmagyarázták nekik, hogy azt biztonságosan kezelni tudják. Fel kell tudniuk ismerni és meg kell tudniuk érteni a helytelen használat lehetséges veszélyeit.

Gyermekek a háztartásban

▶ A nyolc év alatti gyermekeket tartsa távol a hűtőszekrénytől, kivéve ha állandó felügyelet alatt állnak.

▶ Nyolc év feletti gyermekeknek csak akkor szabad a hűtőkészüléket felügyelet nélkül használni, ha a hűtőkészüléket úgy elmagyarázták nekik, hogy azt biztonságosan kezelni tudják. A gyermekeknek fel kell tudni ismerni és meg kell tudni érteni a helytelen használat lehetséges veszélyeit.

▶ Gyermekeknek nem szabad a hűtőkészüléket felügyelet nélkül tisztítani vagy karbantartaniuk.

▶ Ügyeljen azokra a gyermekekre, akik a hűtőkészülék közelében tartózkodnak. Soha ne hagyja a gyermekeket a hűtőkészülékkel játszani.

▶ Fulladásveszély. A gyermekek játék közben a csomagolóanyagokat (pl. fólia) magukra tekerhetik, vagy a fejükre húzhatják azt és megfulladhatnak. A csomagolóanyagokat tartsa távol gyermekektől.

Biztonsági utasítások és figyelmeztetések

Műszaki biztonság

▶ A hűtőkör ellenőrizve van tömítettség szempontjából. A hűtőkészülék megfelel a vonatkozó biztonsági előírásoknak, valamint a megfelelő uniós irányelveknek.



A hűtőkör sérülése esetén: a készülékből hűtőközeg és olaj léphet ki, és ezek meggyulladhatnak.

▶ Figyelem: tűzveszély/éghető anyagok. Ez a szimbólum a kompresszoron található, és a gyúlékony anyagokat jelzi. Ne távolítsa el ezt a matricát.

A készülékben lévő hűtőközeg (adatai a típus táblán található) környezetbarát, azonban gyúlékony.

A környezetbarát hűtőközeg használata miatt részben megnövekedhet a működési zaj. A kompresszor üzemelési zaján kívül a teljes hűtőkörben is előfordulhatnak áramlási zajok. Ezek a hatások sajnos elkerülhetetlenek, de nem befolyásolják a hűtőszelekteljesítményét.

A hűtőszelekteljesítmény szállításakor és beépítéskor/felállításkor ügyeljen arra, hogy a hűtőkör egyetlen része se károsodjon. A kispriccelő hűtőközeg szemkárosodást okozhat, a kiszivárgó hűtőközeg meggyulladhat.

Károsodások esetén:

- Kerülje a nyílt láng vagy gyújtóforrások használatát.
- Válassza le a hűtőszelekteljesítményt a villamos hálózatról.
- Szellőztesse néhány percig a helyiséget, ahol a hűtőszelekteljesítmény áll.
- Értesítse az Ügyfélszolgálatot.

▶ Minél több hűtőközeg van egy hűtőkészülékben, annál nagyobb helyiségben kell a hűtőszelekteljesítményt felállítani. Túl kicsi helyiségekben egy esetleges szivárgás során éghető gáz-levegő keverék képződhet.

Nyolc g hűtőközegenként egy m³ térigénnyel kell számolni. A hűtőközeg mennyisége a hűtőszelekteljesítmény belsejében lévő típus táblán van feltüntetve.

▶ Ha a szellőzőnyílások le vannak takarva vagy el vannak torlaszolva, a hűtőkör sérülése esetén gyúlékony gáz-levegő-elegy képződhet. Mindenképpen tartsa be a szellőzőnyílások megadott keresztmetszeit. A szellőzőnyílásokat nem szabad letakarni vagy eltorlaszolni.

Biztonsági utasítások és figyelmeztetések

- ▶ A készülék adattábláján található csatlakozási adatoknak (frekvencia és feszültség) feltétlenül meg kell egyezniük a villamos hálózat adataival, hogy a hűtőkészülék ne károsodjon. Hasonlítsa össze ezeket az adatokat csatlakoztatás előtt. Kétség esetén kérdezzen meg elektrotechnikai szakembert.
- ▶ A hűtőkészülék elektromos biztonsága csak akkor garantált, ha azt egy szabályszerűen kiépített védővezetékes (földelt) hálózati rendszerhez csatlakoztatja. Ennek az alapvető biztonsági berendezésnek meg kell lennie. Kétséges esetben elektrotechnikai szakemberrel ellenőriztesse az elektrotechnikai hálózatot.
- ▶ Lehetséges az önálló vagy a hálózattal nem szinkronban álló energiaellátó rendszer időszakos vagy folyamatos üzemeltetése (például szigethálózatok, biztonsági tartalékrendszerek). Az üzemeltetés feltétele, hogy az energiaellátó rendszer megfeleljen az EN 50160 vagy hasonló szabvány előírásainak. A házi elosztórendszerrel és ezzel a Miele termékkel kapcsolatban előírányzott óvintézkedéseket a működést és a működési módot tekintve sziget üzemben vagy a hálózattal nem szinkronban álló üzem esetén is biztosítani kell, illetve azonos intézkedésekkel kell helyettesíteni a telepítésnél. Mint például a VDE-AR-E 2510-2 aktuális kiadványában leírtak szerint.
- ▶ Annak érdekében, hogy a hűtőkészüléket vészhelyzet esetén gyorsan le lehessen választani a hálózatról, a dugaszoló aljzatnak a készülék hátoldala által elfedett területen kívül kell elhelyezkednie és könnyen hozzáférhetőnek kell lennie.
- ▶ Ha a hálózati csatlakozóvezeték sérült, haladéktalanul válassza le a hűtőszekrényt az elektromos hálózatról. Hívja az ügyfélszolgálatot.
- ▶ Sérült hálózati csatlakozókábelt csak ugyanolyan típusú speciális csatlakozókábellel szabad helyettesíteni (a Miele webshopban vagy a Miele Ügyfélszolgálatán kapható). A cserét biztonsági okokból csak a Miele Ügyfélszolgálat vagy egy megfelelően képzett szakember végezheti el.
- ▶ Az elosztó vagy hosszabbító nem garantálják a szükséges biztonságot (tűzveszély). Ne csatlakoztassa ezeken keresztül a hűtőkészüléket a villamos hálózatra.
- ▶ Ha a feszültség alatt lévő részeket vagy a hálózati csatlakozó kábelt nedvesség éri, rövidzárlathoz vezethet. Ezért a készüléket ne tartsa nedves környezetben, vagy ahol fröcskölő víz érheti (pl. garázs, mosókonyha).

Biztonsági utasítások és figyelmeztetések

▶ Jelen hűtőkészüléket nem szabad nem mozdulatlan felállítási helyeken (pl. hajókon) üzemeltetni.

▶ A hűtőkészülék sérülései veszélyeztethetik az ön biztonságát. Ellenőrizze a hűtőkészülék látható sérülésmentességét. Soha ne helyezzen üzembe sérült hűtőkészüléket.

▶ A hűtőkészüléket csak beépítve használja, hogy a biztonságos működése szavatolva legyen.

▶ Telepítési és karbantartási munkák vagy javítások előtt a hűtőkészüléket le kell választani az elektromos hálózatról. A hűtőkészülék elektromosan csak akkor van leválasztva a hálózatról, ha:

- az épületvillamossági biztosítók ki vannak kapcsolva, vagy
- az épületvillamossági becsavarható biztosítók teljesen ki vannak csavarva, vagy
- a hálózati csatlakozókábel le van választva az elektromos hálózatról. A csatlakozó dugasszal ellátott csatlakozóvezetéseket ne a kábelnél, hanem a dugasznál fogva húzza ki az elektromos hálózatból.

▶ A szakszerűtlen telepítési és karbantartási munkálatok vagy javítások veszélyeztethetik a felhasználót, amelyért a gyártó nem vállal felelősséget.

A telepítési és karbantartási munkálatokat vagy javításokat csak képzett szakember vagy a Miele Ügyfélszolgálat végezhet.

▶ A garanciális igények érvényüket veszítik, ha a hűtőszekrényt nem képzett szakember vagy a Miele Ügyfélszolgálat javítja.

▶ Javasoljuk, hogy a meghibásodott alkatrészeket eredeti pótalkatrészekre cserélje ki. Az eredeti pótalkatrészek előírászerű beszerelése esetén a Miele garantálja, hogy a biztonsági követelmények maradéktalanul teljesülnek, és a garanciális igények változatlanul megmaradnak.

▶ A sajátos követelmények (pl. hőmérséklet, nedvesség, kémiai ellenálló képesség, kopásállóság és rezgés) miatt ez a hűtőszekrény speciális világítóeszközzel van felszerelve. Ezt a világítóeszközt csak rendeltetésszerűen szabad használni. A világítóeszköz nem alkalmas helyiségek megvilágítására. A cserét csak képzett szakember vagy a Miele Ügyfélszolgálat végezheti el. A hűtőszekrényben több fényforrás található, melyek legalább „E” energiahatékonysági osztályúak.

Szakszerű telepítés

- ▶ A hűtőszekrényt a szerelési útmutató utasításainak megfelelően telepítse.
- ▶ A hűtőszekrény szállítása, az ajtónyitási irány cseréje és a beszerelés során mindig viseljen védőkesztyűt.
- ▶ Csak olyan stabil, derékszögű és vízszintes beépítő szekrénybe szerelje be a hűtőkészüléket, amely vízszintes és sík padlón áll.
- ▶ A hűtőszekrény nehéz, és nyitott készülékajtó(k)nál könnyen előredőlhet:
 - A hűtőszekrényt legalább két személy szállítsa vagy mozgassa.
 - A hűtőszekrény ajtónyitási irányát legalább két személlyel cserélje.
 - A hűtőszekrényt legalább két személy építse be.
 - Beépítés közben soha ne hagyja felügyelet nélkül a hűtőszekrényt.
 - A hűtőszekrényt a beépítőfülkében feltétlenül rögzítse a mellékelt tartó és rögzítő alkatrészekkel (szerelési tartozékok).

Szakszerű használat

- ▶ A hűtőkészüléket egy meghatározott klímaosztályra (a környezeti hőmérséklet egy adott tartományára) méretezték, amelynek a határértékeit be kell tartani. A klímaosztály a hűtőkészülék belső terében lévő típustáblán található. Alacsonyabb környezeti hőmérséklet esetén a kompresszor ritkábban kapcsol be, így a hűtőkészülék nem fogja tudni tartani a szükséges hőmérsékletet.
- ▶ A szellőzőnyílásokat nem szabad letakarni vagy eltorlaszolni. A megfelelő légáramlás ekkor már nem garantált. Az energiafogyasztás megnő, és ennek következtében az alkatrészek károsodhatnak.
- ▶ A zsír- vagy olajtartalmú élelmiszerek károsodást okozhatnak. Ha zsírt vagy olajat tartalmazó élelmiszert tárol a hűtőszekrényben vagy a készülékajtóban, ügyeljen arra, hogy a kiszivárgó zsír vagy olaj ne érjen a hűtőszekrény műanyag részeihez. Feszültség okozta repedések keletkezhetnek a műanyagban, és ezáltal a műanyag eltörhet vagy megrepedhet.
- ▶ A hűtőkészülék fémből készült vagy fémes megjelenésű alkatrészei alumíniumot tartalmazhatnak. Ha savas élelmiszerek alumíniummal kerülnek kapcsolatba, az alumíniumionok átkerülhetnek az élelmiszerbe. Ne tároljon élelmiszert a hűtőkészülékben csomagolás nélkül.

Biztonsági utasítások és figyelmeztetések

▶ A gyúlékony gázkeverékek robbanást okozhatnak. Ne tartson a hűtőszekrényben robbanásveszélyes anyagokat és éghető hajtógázzal működő termékeket (pl. spray-eket). A gyúlékony gázkeverékeket az elektromos alkatrészek begyűjthetik. Az ilyen spray-eket a flakonra nyomtatott összetevőlistáról vagy a láng szimbólumról ismerheti fel. A kiszivárgó gázokat az elektromos alkatrészek begyűjthetik.

▶ **Robbanásveszély.** Ne használjon elektromos készüléket a hűtőszekrényben (például lágy fagylalt készítéséhez). Ezek miatt szikra képződhet.

▶ **Sérülés és károsodás veszélye.** Ne tároljon olyan szénsavas dobozos vagy palackos italokat a fagyasztózónában, amelyek meg tudnak fagyni. A dobozok illetve palackok szétdurranhatnak.

▶ **Sérülés és károsodás veszélye.** A gyors lehűtés érdekében a fagyasztózónába helyezett palackokat legkésőbb egy óra múlva vegye ki. A palackok szétdurranhatnak.

▶ **Sérülésveszély!** Ne érintse meg a fagyasztott ételeket és a fém részeket nedves kézzel. A kezei ráfagyhatnak.

▶ **Sérülésveszély!** Soha ne vegyen a szájába jégkockát és pálcikás fagylaltot, különösen vízjeget közvetlenül a fagyasztózónából való kivétele után. A fagyasztott áru a nagyon alacsony hőmérséklete miatt az ajkaihoz vagy a nyelvéhez fagyhat.

▶ A megolvadt vagy felolvasztott élelmiszert soha ne fagyassza le újból. Amilyen gyorsan csak lehet használja fel, mert az élelmiszerek elveszítik tápértéküket vagy megromlanak. A felolvasztott élelmiszert megfőzve vagy megsütve újra lefagyaszthatja.

▶ Túl sokáig tárolt élelmiszerek fogyasztásakor fennáll az ételmérgezés veszélye.

A tárolási idő sok tényezőtől függ, mint pl. a frissesség foka, az élelmiszer minősége és a tárolási hőmérséklet. Vegye figyelembe a lejáratási időt és az élelmiszer gyártójának tárolási utasításait!

▶ Ne üljön, álljon vagy támaszkodjon a kihúzott polcokra vagy fiókokra. A hűtőszekrény megsérülhet.

Tartozékok és pótalkatrészek

▶ Javasoljuk, hogy eredeti Miele tartozékokat használjon. Más alkatrészek fel- vagy beszerelése esetén a garanciára, jótállásra és/vagy termékfelelősségre vonatkozó igények érvényüket veszíthetik.

▶ A Miele eredeti pótalkatrészek rendelkezésének hűtőszekrénye sorozatgyártásának befejezését követően legfeljebb 15 évig, de legalább tíz évig garatáljuk.

Tisztítás és ápolás

▶ Ne kezelje az ajtók tömítését olajokkal vagy zsírokkal. Ezáltal az ajtó tömítés az idő folyamán porózussá válik.

▶ A gőztisztító készülék gőze az áramvezető alkatrészekre juthat és rövidzárlatot okozhat.

A hűtőkészülék tisztításához és leolvasztásához soha ne használjon gőztisztító készüléket.

▶ Figyelem. A leolvasztási folyamat felgyorsítására ne használjon mechanikus vagy egyéb olyan eszközöket, amelyeket a gyártó nem javasol.

▶ A hegyes vagy éles tárgyak megsérítik a hűtőgenerátort és a hűtőkészülék működésképtelenné válik. Ezért ne használjon hegyes vagy éles tárgyakat a:

- dér-és jégréteg eltávolítására,
- lefagyott jégkockák vagy élelmiszerek megemelése.

▶ A leolvasztáshoz soha ne tegyen elektromos fűtőkészüléket vagy gyertyát a hűtőkészülékbe. A műanyag megsérül.

▶ Ne használjon leolvasztó spray-t vagy jégmentesítőt. A leolvasztó spray-k vagy jégmentesítők robbanó gázokat képezhetnek, műanyagkárosító oldószert vagy hajtóanyagokat tartalmazhatnak, ill. károsak lehetnek az egészségre.

Szállítás

▶ A hűtőszekrényt a sérülések elkerülése érdekében mindig függőlegesen és a szállítási csomagolásban szállítsa.

▶ Sérülés és károsodás veszélye. A nagy súly miatt a hűtőkészüléket egy második személy segítségével szállítsa.

Régi készülékének leselejtezése

▶ A játszó gyermekek bezárhatják magukat a hűtőkészülékbe és megfulladhatnak.

- Szerelje le a készülékajtó(ka)t.
- Vegye ki a fiókokat.

Biztonsági utasítások és figyelmeztetések

- Hagyja a tárolópolcokat a hűtőkészülékben úgy, hogy a gyerekek ne tudjanak könnyen bemászni.
- Adott esetben tegye tönkre régi hűtőkészüléke ajtózáráját. Ezáltal megakadályozza, hogy a gyerekek játék közben bezárhassák magukat, és életveszélybe kerülhessenek.

▶ Elektromos áramütés veszélyének elkerülése!

- Vágja le a hálózati dugót a hálózati csatlakozókábelről.
- Vágja le a régi készülék hálózati csatlakozókábelét.

A hálózati csatlakozót és a hálózati kábelt a régi készüléktől elkülönítve ártalmatlanítsa.

▶ Az ártalmatlanítás során és azt követően ügyeljen arra, hogy a hűtőkészüléket ne helyezze benzin vagy más gyúlékony gázok és folyadékok közelébe.

▶ Tűzveszély a kiömlő olaj vagy hűtőközeg miatt!

A készülékben lévő hűtőközeg és olaj gyúlékony. A kiömlő hűtőközeg vagy olaj meggyulladhat, ha a koncentráció elég magas, és külső hőforrással érintkezik.

Ügyeljen arra, hogy a hűtőkör ne sérüljön meg az ártalmatlanítás során. Ez megakadályozza a hűtőközeg (adatok a típustáblán) és az olaj ellenőrizetlen szivárgását.

▶ A kifröccsenő hűtőközeg szemsérüléseket okozhat! Ne sértse meg a hűtőkör elemeit, pl.

- a párologtató hűtőközeg-csatornáinak kiszúrásával,
- a csővezetékek megtörésével,
- a felületek bevonó rétegeinek lekaparása által.

Biztonsági utasítások és figyelmeztetések

Szimbólumok a kompresszoron (modelltől függően)

Ennek az utasításnak csak az újrahasznosítás szempontjából van jelentősége. Normál üzemmódban nem áll fenn veszély.



► A kompresszorban lévő olaj lenyelés vagy a légutakba való bejutás esetén halálos lehet.

A csomagolás ártalmatlanítása

A csomagolás a kezelést szolgálja, és megvédi a készüléket a szállítási sérülésektől. A csomagolóanyagokat környezetvédelmi és hulladékkezelés-technikai szempontok alapján választottuk ki, és általában újrahasznosíthatók.

A csomagolásnak az anyagkörforgásba való visszavezetése nyersanyagot takarít meg. Használja az újr felhasználható anyagok anyagspecifikus gyűjtőhelyeit, és vegye igénybe az anyagspecifikus visszajuttatási lehetőségeket. A szállítási csomagolást a Miele szakkereskedő visszaveszi.

A régi készülék ártalmatlanítása

Az elektromos és elektronikus készülékek számos értékes anyagot tartalmaznak. Ugyanakkor tartalmazznak olyan anyagokat, elegyeket és alkatrészeket is, amelyek működésükhöz és biztonságosságukhoz voltak szükségesek. A háztartási szemétbe kerülve, illetve nem szakszerű kezelés esetén ezek veszélyeztethetik az emberi egészséget és károsíthatják a környezetet. Ezért régi készülékét semmi esetre se dobja a háztartási szemétbe.



Ügyeljen arra, hogy hűtőkészüléke a szakszerű, környezetkímélő ártalmatlanításig ne sérüljön meg.

Így ugyanis a hűtőkörben található hűtőközeg és a kompresszorban lévő olaj nem kerülhet ki a környezetbe.

Helyette az önkormányzatoknál, a kereskedőknél vagy a Mielénél hivatalosan kijelölt, az elektromos és elektronikus készülékek ingyenes leadására és hasznosítására szolgáló gyűjtő- és visszavételi

helyeket használja. Az esetlegesen az ártalmatlanítani kívánt régi készüléken maradt személyes adatok törléséért törvényileg ön felel. Önnek törvényi kötelessége, hogy a készülék által nem szorosra körülrzárt, roncsolás nélkül kivehető elhasznált elemeket és akkumulátorokat, valamint lámpákat roncsolás nélkül vegye ki. Vigye el ezeket egy megfelelő gyűjtőhelyre, ahol ingyenesen leadhatja őket. Gondoskodjon arról, hogy a régi készülékét az elszállításig gyermekek elől biztosan elzárt helyen tárolják.

Így takaríthat meg energiát ...

- Felállítási hely** A hűtőszekrénynek magasabb környezeti hőmérséklet esetén gyakrabban kell hűtenie, így több energiát fogyaszt. Ezért:
- A hűtőszekrényt jól szellőző helyiségben állítsa fel.
 - Ne állítsa a hűtőszekrényt hőforrás (fűtőtest, tűzhely) mellé.
 - Védje a hűtőszekrényt a közvetlen napsugárzástól.
 - Gondoskodjon a 20 °C körüli ideális környezeti hőmérsékletről.
 - Tartsa szabadon és rendszeresen portalanítsa a szellőzőnyílásokat.
- Hőmérséklet-beállítás** Minél alacsonyabb a beállított hőmérséklet, annál magasabb az energiafogyasztás. A következő beállítások ajánlhatók:
- Hűtőzóna 4–5 °C.
 - Fagyasztózóna -18 °C
 - Energiatakarékosági okból kapcsolja ki a SuperFrost ❄️ funkciót, amint az élelmiszerek vagy italok már kellően lehűltek.
- Használat** A bevitt hő és az akadályozott levegőkeringés miatt növekszik az energiafogyasztás. Ezért:
- mindig csak a lehető legrövidebb időre nyissa ki a készülékajtót /-kat. Az élelmiszerek megfelelő szortírozása segít a tájékozódásban,
 - nyitás után teljesen csukja be a készülékajtót/-kat,
 - a meleg ételeket és italokat hagyja kihűlni, mielőtt azokat a hűtőszekrénybe helyezi,
 - az élelmiszert jól becsomagolva vagy jól letakarva helyezze be,
 - a fiókokat ne rakja meg túlságosan, hogy a levegő keringeni tudjon,
 - A fagyasztott élelmiszert a felolvasztáshoz helyezze a hűtőzónába.

Telepítés

Felállítási hely

 A hőleadó készülékek tüzet és károkat okozhatnak.

A hőleadó készülékek meggyulladhatnak, és meggyújthatják a hűtőszelekténynt.

A hálózati csatlakozóvezetékeknek nem szabad érintkeznie hőforrásokkal.

A hűtőszelekténynt nem szabad főzőlap alá beépíteni.

 A nyílt láng égés és károsodás veszélyével jár.

A nyílt láng meggyújthatja a hűtőkészüléket.

Tartsa távol a nyílt lángot, pl. gyertyát a hűtőkészüléktől.

 Tűz- és kárveszély a szakszerűtlen felállítás miatt.

Ha a hálózati csatlakozó és a csatlakozókábel érintkezik a hűtőszelektény hátoldalával, akkor hálózati csatlakozót és a csatlakozókábelt a rezgések károsíthatják, ami rövidzárlatot okozhat.

A hálózati csatlakozó vagy a csatlakozókábel nem érintkezhet a hűtőszelekténynel.

A hálózati csatlakozókábeleket nem szabad becsípni vagy megsérteni.

Ne csatlakoztasson más készülékeket a hűtőszelektény hátoldalán lévő hálózati csatlakozókra.

Ne helyezzen el és ne üzemeltessen elosztókat vagy elosztósorokat, illetve egyéb elektronikus készülékeket (pl. halogéntranszformátorokat) a készülék hátsó részén.

Egy száraz, jól szellőző helyiség megfelelő.

Csak olyan stabil, derékszögű és vízszintes beépítő szekrénybe szerelje be a hűtőszelekténynt, amely vízszintes és sík padlón áll.

 A magas páratartalom károsodást okozhat.

Magas páratartalom esetén kondenzvíz csapódhat le a hűtőszelektény külső felületein.

Ez a kondenzvíz a készülék külső falainak rozsdásodását okozhatja.

A hűtőszelekténynt jól szellőző, száraz és/vagy klimatizált helyiségben helyezze el.

A készülék beszerelése/felállítása után bizonyosodjon meg arról, hogy a készülékajtó/készülékajtók jól zár(nak), és a hűtőszelektény beszerelése/felállítása megfelel az itt leírtaknak. A megadott szellőzőnyílásokat feltétlenül be kell tartani.

A készülék felállítási helyének kiválasztásakor vegye figyelembe, hogy a hűtőszelektény energiafogyasztása nő, amennyiben azt fűtés, tűzhely vagy egyéb hőforrás közvetlen közelében állítják fel. Kerülje a közvetlen napsugárzást. A magasabb környezeti hőmérsékletek növelik az energiafogyasztást, mivel a kompresszor tovább működik.

Ha elkerülhetetlen a hőforrás közelében történő felállítás, akkor tartsa be a következő minimális távolságokat a hőforrástól:

- legalább 3 cm az elektromos vagy gáztűzhelytől
- legalább 30 cm az olaj- vagy szénkályháktól.

Ha ezek a minimális távolságok nem teljesülnek, a hűtőszelektény és a hőforrás közé egy lemezt kell felszerelni a szigetelés biztosítása érdekében.

Klímaosztály

A hűtőkészüléket egy meghatározott klímaosztályra (környezeti hőmérséklet-tartományra) méretezték, amelynek a határértékeit be kell tartani.

Alacsonyabb környezeti hőmérséklet esetén a kompresszor ritkábban kapcsol be. Ez a hűtőkészülékben a hőmérsékletek megemelkedéséhez, és ebből adódó károkhoz vezethet.

A klímaosztály a hűtőkészülék belső térében lévő títustáblán látható.

Klímaosztály	Környezeti hőmérséklet
SN	10 és 32 °C között
N	16 és 32 °C között
ST	16 és 38 °C között
T	16 és 43 °C között
SN-ST	10 és 38 °C között
SN-T	10 és 43 °C között

Ha az SN klímaosztályú hűtőkészüléket hidegebb helyiség-hőmérsékleteken (+5 °C-ig) üzemeltetik, akkor biztosított a kifogástalan működés.

Side-by-side (egymás melletti) kombinációk

 A készülék külső falain lecsapódó kondenzvíz károkat okozhat.

Magas páratartalom és elégtelen szellőztetés esetén a kondenzvíz lecsapódhat a készülék külső falain, és ez korrózióhoz vezethet.

Ne helyezzen hűtőszekrényt más hűtőszekrényekkel együtt közvetlenül egymás mellé vagy egymásra, ha a hűtőszekrény erre nem engedélyezett.

Ha a hűtőszekrényt beépített fűtés nélkül egymás mellett kívánja felállítani, a hűtőszekrények között 150 mm távolságot kell tartania.

Szellőzés és légelvezetés

 Tűz- és kárveszély a nem megfelelő szellőzés miatt.

Ha a hűtőszekrény nincs megfelelően szellőztetve, a kompresszor gyakrabban indul be és hosszabb ideig működik. Ez megnövekedett energiafelhasználáshoz és a kompresszor magasabb üzemi hőmérsékletéhez vezet. Ez a hűtőszekrény károsodását eredményezheti.

Ügyeljen a hűtőszekrény megfelelő szellőzésére:

Mindig tartsa be a szellőzőnyílásokra vonatkozó előírásokat.

A szellőzőnyílásokat nem szabad letakarni vagy eltörölni.

Rendszeresen tisztítsa meg a szellőzők területét a por és a szennyeződések eltávolítása érdekében.

Telepítés

A hűtőszekrény hátfalán felmelegszik a levegő. Ezért a beépítőszekrénynek olyannak kell lennie, hogy a levegő akadálytalan be- és kijutása garantált legyen (lásd „Beépítési méretek” rész és mellékelt szerelési útmutató).

KFN 7934 D - Fix ajtó

A hűtőszekrény rögzítése a fülkébe

⚠ Károsodás- és sérülésveszély az eldőló hűtőszekrény miatt.

A hűtőszekrény nehéz, és nyitott készülékajtónál könnyen előredőlhet.

Tartsa csukva a készülékajtó(ka)t, amíg a hűtőszekrényt be nem építeték.

A hűtőszekrényt a beépítőfülkében feltétlenül rögzítse a mellékelt tartó és rögzítő alkatrészekkel a szerelési útmutató utasításainak megfelelően.

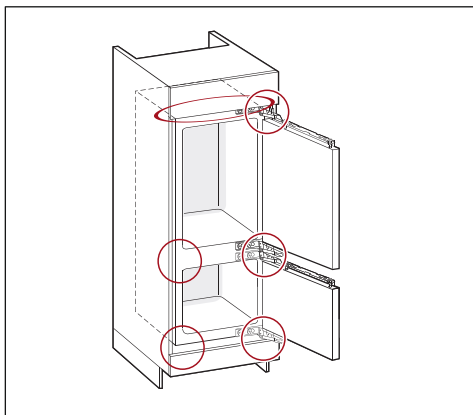

KFN 7934 D (fix ajtó)

i A beépítést a szerelési útmutató utasításainak megfelelően végezze el (lásd a QR-kódot).



Cikkszám: 12 837 110 – KFN 7934 D
(fix ajtó)

Nyomatott szerelési útmutató rendelkezése

A Mielőttől ingyenesen megrendelheti a nyomtatott szerelési útmutatót.

A Miele elérhetőségei megtalálhatók jelen dokumentum végén. Adja meg a típustáblán található modellazonosítót és sorozatszámot.

Az ajtónyitási irány cseréje

⚠ Sérülés és károsodás veszélye az ajtó nagy súlya miatt.

Ha az ajtózsanér cseréjét egyetlen személy végzi, fokozott sérülés- és károsodásveszély áll fenn.

Az ajtó nyitási irányának cseréjéhez feltétlenül vegye igénybe egy 2. személy segítségét.

⚠ Becsípődés veszélye az ajtózsanérnál.

A zsanér területén becsípődhet az ujja.

Hagyja nyitva az ajtózsanért és ne csukja össze.

Az átépítés során ne nyúljon az ajtózsanérba.

Az ajtónyitási irány cseréjét a szerelési útmutató utasításainak megfelelően végezze el.

Bútorajtó

Vízszintes és függőleges illesztési hézag mérete

A konyha kialakításától függően meg van határozva a bútorajtó vastagsága és nyitási sugara, valamint a körkörös illesztési hézag mérete (vízszintes és függőleges).

Ezért feltétlenül vegye figyelembe a következőket:

- Vízszintes illesztési hézag mérete

A bútorajtó és a felette, ill. alatta elhelyezkedő szekrényajtó közötti hézagnak legalább 3 mm-nek kell lennie.

- Függőleges illesztési hézag mérete

Ha a hűtőszekrény bútorajtója és a csuklópánttal szomszédos konyhabútor-előlap, ill. a záró oldalfal közötti illesztési hézag túl kicsi, a hűtőszekrény ajtaja nyitáskor összeütközhet a konyhabútor frontjával/oldalfalával.

A bútorajtó vastagságától és nyitási sugarától függően egyéni illesztési hézagméret szükséges.

Ezt vegye figyelembe a konyha tervezésekor, illetve a hűtőszekrény cseréjekor, és ennek megfelelő beépítési megoldást válasszon.

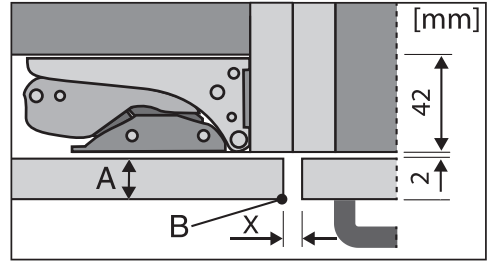

szomszédos konyhabútorfront

A = bútorfront vastagsága

B = nyitási sugár

X = illesztési hézag mérete

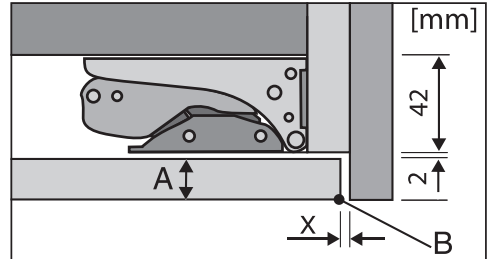

záró oldalfal

A = bútorfront vastagsága

B = nyitási sugár

X = illesztési hézag mérete

Tanács: Szereljen egy távtartót a bútortest és az oldalfal közé. Így megfelelően széles hézagot kap.

A bútorajtó vastagsága A [mm]	Illesztési hézag mérete X [mm] különböző nyitási sugarakhoz B			
	R0	R1	R2	R3
≥16–19	2,5			
20	3	3	2,5	2,5
21	3	3	2,5	2,5
22	4	3,5	3	3

Telepítés

– a bútorajtó tömege

 Túl nehéz bútorajtó károsodást okozhat.

Az olyan felszerelt bútorajtó, amely a megengedett tömeget túllépi, károsodásokat okozhat a csuklópántokon, amelyek többek között működési zavarokhoz vezethetnek!

Győződjön meg arról a bútorajtó szerelése előtt, hogy a szerelendő bútorajtó nem lépi túl a megengedett tömeget.

A bútorajtók legnagyobb megengedett súlya (kg):

Hűtőszekrény	felső bútorajtó	alsó bútorajtó
KFN 7934 D	20	19

Beépítési méretek

Beépítés magas szekrénybe/oldalsó nézet

KFN 7934 D

Minden méret mm-ben van megadva.

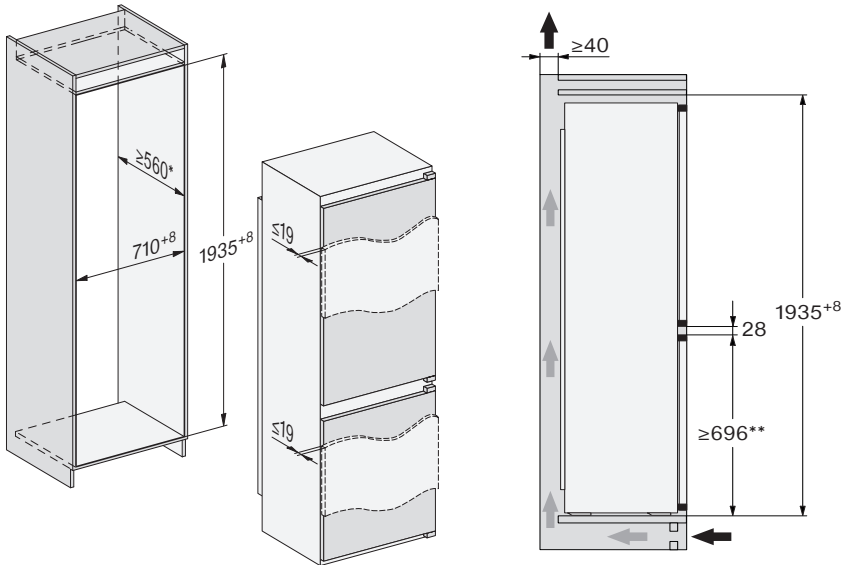

Fix ajtó

* A megadott energiafogyasztást 560 mm-es fülkemélységgel határozták meg.

** A Miele kínálatában különböző illesztési hézagú hűtőszekrények találhatóak. Annak érdekében, hogy növelje a rugalmasságot a készülékek későbbi cseréje esetén, javasoljuk, hogy a rés helyzete 696 és 710 mm között legyen. Az ajtónyílás helyzete változhat, ha a készülékeket kicserélik.

Ügyeljen arra a beépítés előtt, hogy a beépítőszekrény pontosan megfeleljen az előírt beépítési méreteknek. A szellőzőnyílások előírt méretét feltétlenül be kell tartani, hogy a hűtőszekrény helyes működése biztosított legyen.

Telepítés

KFN 7934 D

Minden méret mm-ben van megadva.

A szellőzőnyílások előírt méretét feltétlenül be kell tartani, hogy a hűtőszekrény helyes működése biztosított legyen.

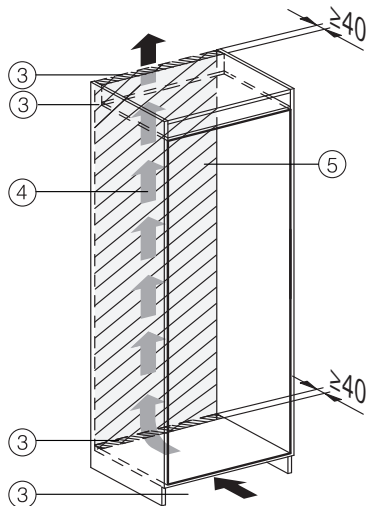
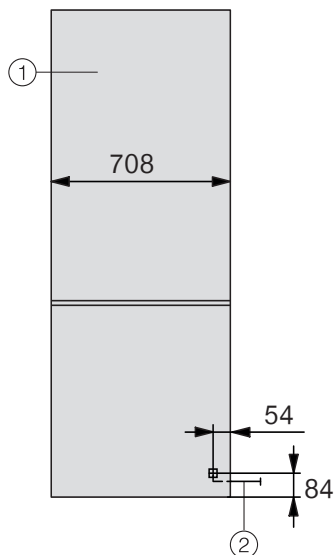

- ① Előlnézet
- ② Csatlakozókábel, hosszúság = 2 300 mm
Hosszabb csatlakozókábel a Miele ügyfélszolgálatánál szerezhető be.
- ③ Szellőző kivágás min. 200 cm²
- ④ Szellőzés
- ⑤ Nincs csatlakozó ezen a részen

KFN 7913 E - Csúszóajtó

A hűtőszekrény rögzítése a fülkébe

⚠ Károsodás- és sérülésveszély az előlő hűtőszekrény miatt.

A hűtőszekrény nehéz, és nyitott kényszerkajtónál könnyen előredőlhet.

Tartsa csukva a készülékajtó(ka)t, amíg a hűtőszekrényt be nem építeték.

A hűtőszekrényt a beépítőfülkében feltétlenül rögzítse a mellékelt tartó és rögzítő alkatrészekkel a szerelési útmutató utasításainak megfelelően.

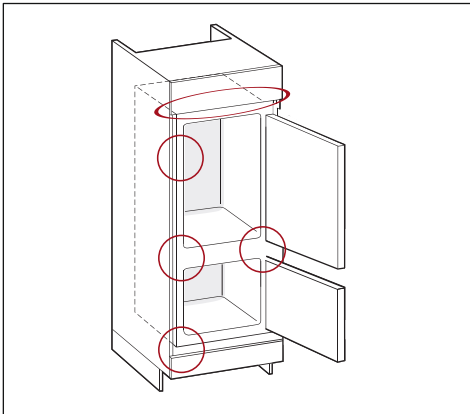

KFN 7913 E (csúszóajtó)

i A beépítést a szerelési útmutató utasításainak megfelelően végezze el (lásd a QR-kódot).



Cikkszám 12 837 080 – KFN 7913 E
(csúszóajtó)

Nyomatott szerelési útmutató rendelése

A Mielétől ingyenesen megrendelheti a nyomtatott szerelési útmutatót.

A Miele elérhetőségei megtalálhatók jelen dokumentum végén. Adja meg a típus táblán található modellazonosítót és sorozatszámot.

Az ajtónyitási irány cseréje

⚠ Sérülés és károsodás veszélye az ajtó nagy súlya miatt.

Ha az ajtózsanér cseréjét egyetlen személy végzi, fokozott sérülés- és károsodásveszély áll fenn.

Az ajtó nyitási irányának cseréjéhez feltétlenül vegye igénybe egy 2. személy segítségét.

⚠ Becsípődés veszélye az ajtózsanérnél.

A zsanér területén becsípődhet az ujjja.

Hagyja nyitva az ajtózsanért és ne csukja össze.

Az átépítés során ne nyúljon az ajtózsanérba.

Az ajtónyitási irány cseréjét a szerelési útmutató utasításainak megfelelően végezze el.

Telepítés

Beépítési méretek

Beépítés magas szekrénybe/oldalsó nézet

KFN 7913 E

Minden méret mm-ben van megadva.

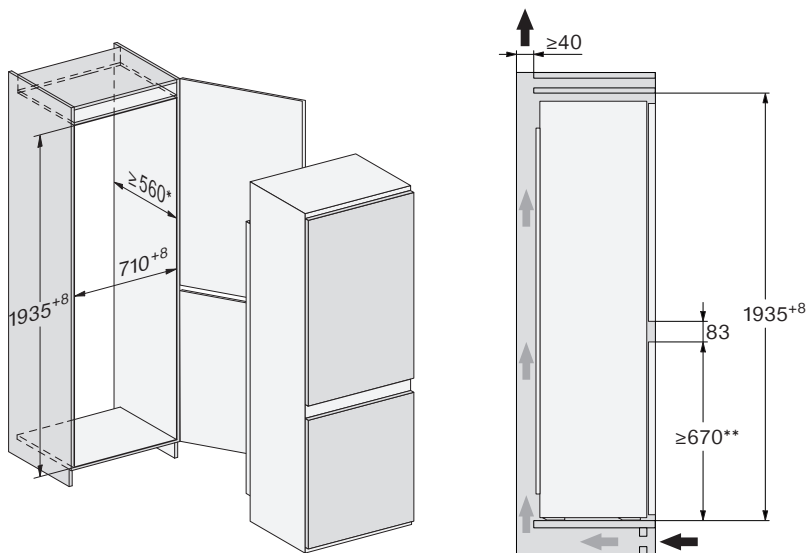

Csúszóajtó

* A megadott energiafogyasztást 560 mm-es fülkemélységgel határozták meg.

** A Miele kínálatában különböző illesztési hézagú hűtőszekrények találhatóak. Annak érdekében, hogy növelje a rugalmasságot a készülékek későbbi cseréje esetén, javasoljuk, hogy a rés helyzete 670 és 736 mm között legyen. Az ajtónyílás helyzete változhat, ha a készülékeket kicserélik.

Ügyeljen arra a beépítés előtt, hogy a beépítőszekrény pontosan megfeleljen az előírt beépítési méreteknek. A szellőzőnyílások előírt méretét feltétlenül be kell tartani, hogy a hűtőszekrény helyes működése biztosított legyen.

Csatlakozások és szellőzés

KFN 7913 E

Minden méret mm-ben van megadva.

A szellőzőnyílások előírt méretét feltétlenül be kell tartani, hogy a hűtőszekrény helyes működése biztosított legyen.

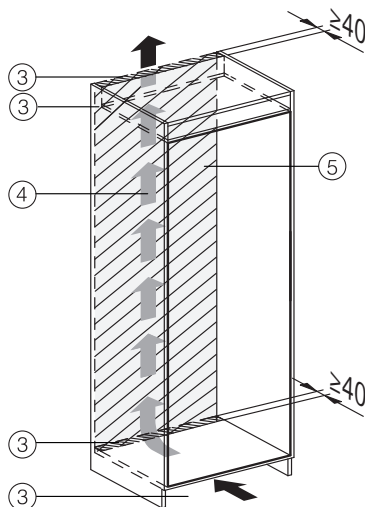
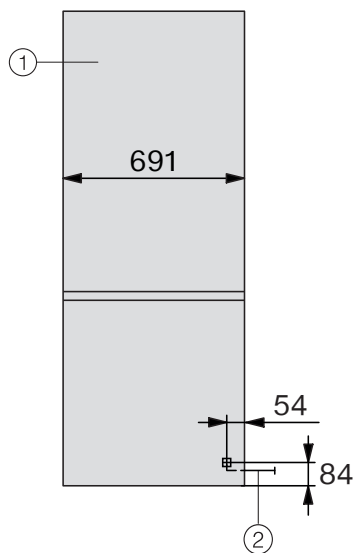

- ① Előlnézet
- ② Csatlakozókábel, hosszúság = 2 300 mm
Hosszabb csatlakozókábel a Miele ügyfélszolgálatánál szerezhető be.
- ③ Szellőző kivágás min. 200 cm²
- ④ Szellőzés
- ⑤ Nincs csatlakozó ezen a részen

Telepítés

Elektromos csatlakozás

A hűtőkészülék csak a mellékelt csatlakozóvezetékkel csatlakoztatható egy védőérintkezős aljzathoz.

Úgy állítsa fel a hűtőkészüléket, hogy a dugaszolóaljzat szabadon hozzáférhető legyen. Ha a csatlakozóaljzat nem szabadon hozzáférhető, akkor gondoskodjon arról, hogy hálózati oldalról minden pólusnál legyen megszakító berendezés.

⚠ A túlmelegedés tüzet okozhat.
A hűtőkészülék elosztókkal és hosszszabítókábelekkel való üzemeltetése a kábelek túlterheléséhez vezethet. Biztonsági okokból ne használjon elosztókat és hosszabbító kábeleket.

Az elektromos hálózatnak a VDE 0100 szerinti kialakításúnak kell lennie.

Biztonsági okokból az otthoni hálózatban a hűtőkészülék elektromos csatlakoztatására szolgáló körön  típusú hibaáram-védőkapcsoló (FI relé, ÉV relé) használatát javasoljuk.

Sérült csatlakozókábelt csak ugyanolyan típusú speciális csatlakozókábellel szabad helyettesíteni (a Miele Ügyfélszolgálatán kapható). Biztonsági okokból a cserét csak a Miele Ügyfélszolgálat vagy egy megfelelően képzett szakember végezheti el.

A névleges teljesítményfelvételtől és a megfelelő biztosítékról ez a használati útmutató vagy a típustábla ad felvilágosítást. Ezeket az adatokat vesse össze a helyszíni elektromos csatlakozás paramétereivel. Kétség esetén kérdezzen meg egy elektrotechnikai szakembert.

Önálló vagy a hálózattal nem szinkronban álló energiaellátó rendszeren időszakos vagy folyamatos üzemeltetés (például szigethálózatok, biztonsági tartalékrendszerek) lehetséges. Az üzemel-

tetés feltétele, hogy az energiaellátó rendszer megfeleljen az EN 50160 vagy hasonló szabvány előírásainak.

A házi elosztórendszerrel és ezzel a Miele termékkel kapcsolatban előírányzott óvintézkedéseket a működést és a működési módot tekintve sziget üzemben vagy a hálózattal nem szinkronban álló üzem esetén is biztosítani kell, illetve azonos intézkedésekkel kell helyettesíteni a telepítésnél. Mint például a VDE-AR-E 2510-2 aktuális kiadványában leírtak szerint.

A hűtőkészülék csatlakoztatása

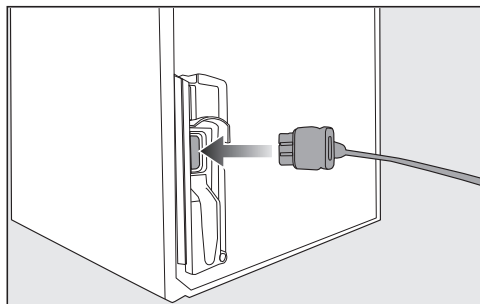

- Dugja be a készülék csatlakozóját a hűtőkészülék hátoldalán.
- Dugja be a hűtőkészülék hálózati csatlakozóját a dugaszolóaljzatba.

A hűtőkészülék most már csatlakoztatva van az elektromos hálózathoz.

Az ön hűtőszekrénye KFN 7913 E

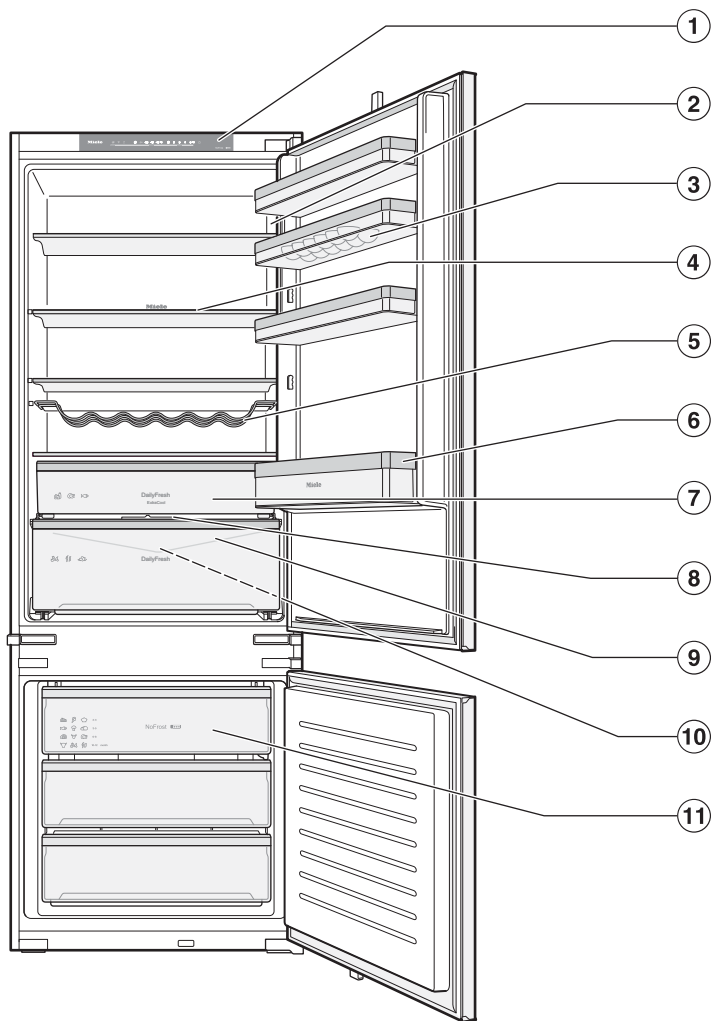

Áttekintés

- ① Kezelőpanel
- ② Készülékajtóban található tároló tojástartóval
- ③ Belső világítás
- ④ Változtatható palacktartó
- ⑤ Rakodópole
- ⑥ Palacktartó pole
- ⑦ DailyFresh ExtraCool alacsony hőmérsékletű fiók a könnyen romlandó élelmiszerekhez
- ⑧ Rekeszfedél a DailyFresh-fiók páratartalmának beállításához
- ⑨ Olvadékvíz-folyóka és olvadékvíz-lefolyónyílás:
a lecsapódott kondenzátum automatikusan lefolyik és elpárolog.
- ⑩ DailyFresh-fiók a gyümölcsöknek és zöldségeknek (állítható páratartalommal)
- ⑪ Fagyasztófiókok

Az ön hűtőszekrénye KFN 7934 D

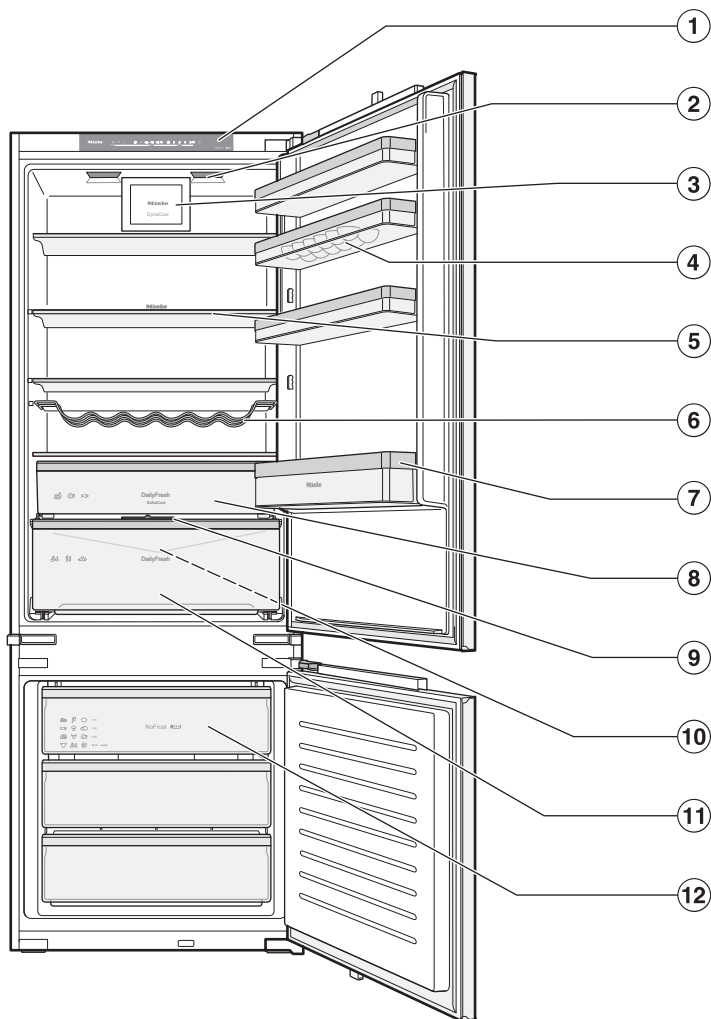

Áttekintés

- ① Kezelőpanel
- ② Készülékajtóban található tároló tojástartóval
- ③ Ventilátor (DynaCool)
- ④ Változtatható palacktartó
- ⑤ Belső világítás
- ⑥ Rakodópolec
- ⑦ Palacktartó polec
- ⑧ DailyFresh ExtraCool alacsony hőmérsékletű fiók a könnyen romlandó élelmiszerekhez
- ⑨ Rekeszfedél a DailyFresh-fiók páratartalmának beállításához
- ⑩ Olvadékvíz-folyóka és olvadékvíz-lefolyónylás:
a lecsapódott kondenzátum automatikusan lefolyik és elpárolog.
- ⑪ DailyFresh-fiók a gyümölcsöknek és zöldségeknek (állítható páratartalommal)
- ⑫ Fagyasztófiókok

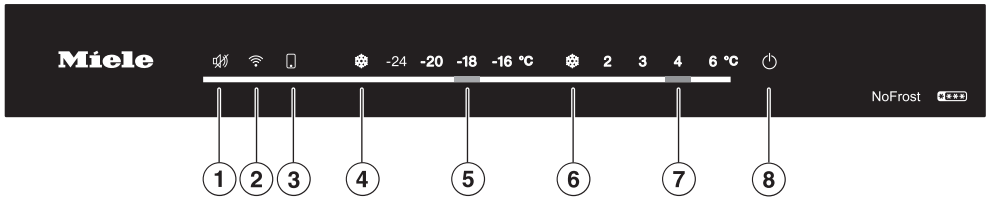

- ① A hőmérséklet-, ill. az ajtóriasztás kikapcsolása
- ② Az ön otthoni hálózatával (Wi-Fi) való hálózati kapcsolat be- és kikapcsolása
- ③ Világít, ha a Miele App-on keresztül elvégezte a beállításokat
(A lehetséges beállításokról további információkat a Miele App-ban talál.)
- ④ A SuperFrost funkció be- és kikapcsolása
- ⑤ A hőmérséklet beállítása a fagyasztózónában
- ⑥ A SuperCool funkció be- és kikapcsolása
- ⑦ A hőmérséklet beállítása a hűtőzónában
- ⑧ A hűtőszekrény be- és kikapcsolása
(tartsa lenyomva a gombot három másodpercig)

Áttekintés

Biztonság

Hőmérséklet-riasztás a fagyasztózóban

A hűtőkészülék hőmérsékleti riasztással van ellátva annak érdekében, hogy a hőmérséklet ne emelkedjen észrevétlenül a fagyasztózóban.

Ha a hőmérséklet eléri a túl meleg tartományt, a fagyasztózó hőmérséklet-kijelzője villog, és a(z)  gomb alatti LED világít.

Továbbá egy figyelmeztető hang szólal meg, amíg az állapot meg nem szűnik, vagy ki nem kapcsolják a figyelmeztető hangot.

A beállított hőmérséklettől függ, hogy a hűtőszekrény mikor érzékeli túl magas-ként az adott hőmérséklet-tartományt.

A hőmérsékleti riasztás a következő helyzetekben léphet működésbe:

- Ön bekapcsolja a hűtőszekrényt, és a hőmérséklet nagy mértékben eltér a beállított hőmérséklettől.
- Ön fagyasztott élelmiszert válogat és vesz ki, közben a helyiségből túl sok meleg levegő áramlik be.
- Ön nagy mennyiségű élelmiszert fagyaszt le.
- Ön meleg élelmiszert fagyaszt le.

A hőmérsékleti riasztás figyelmeztető hangjának idő előtti kikapcsolása

A hőmérsékleti riasztás kikapcsolása előtt meg kell határozni és ki kell javítani a hőmérsékleti riasztás okát.

Ha zavarja a figyelmeztető hangjelzés, akkor idő előtt is kikapcsolhatja.

- Nyomja meg a(z)  gombot.
- Ellenőrizze, hogy az élelmiszerek nem olvadtak-e meg, vagy nincsenek-e felolvadva. Ebben az esetben az újbóli lefagyasztás előtt dolgozza fel az élelmiszereket (főzéssel vagy sütéssel).

Ajtóriasztás

A hűtőkészüléket ajtóriasztással szerelték fel a nyitva álló készülékajtónál fel lépő energiaveszteség elkerülése és a betárolt hűtőáru védelme érdekében.

Attól függően, hogy a két készülékajtó közül melyik van nyitva 2 percnél hosszabb ideig, a fagyasztózó vagy a hűtőzóna hőmérséklet-kijelzője villog. A(z)  gomb alatti LED villog. Kiegészítőleg megszólal egy figyelmeztető hang.

 Az ajtóriasztás bekapcsolásáig eltelt időtartam módosítható a Miele App-on keresztül.

Amint a készülékajtó becsukódik, a figyelmeztető hangjelzés megszűnik, és a(z)  gomb alatti LED kialszik.

Az ajtóriasztás hangjelzésének idő előtti kikapcsolása

Ha zavarja a figyelmeztető hangjelzés, akkor idő előtt is kikapcsolhatja.

- Nyomja meg a(z)  gombot.

A figyelmeztető hangjelzés elhallgat. A(z)  gomb alatti LED kialszik, amint a készülékajtó bezáródik.

Ha a készülékajtó nem csukódik be, a figyelmeztető hang 2 perc múltán ismét megszólal.

A készülék funkciói

SuperCool ❄️

Bekapcsolt SuperCool funkcióval ❄️ a **hűtőzóna** nagyon gyorsan lehűl a leghidegebb értékre (a környezeti hőmérséklettől függően). A hűtőszekrény a lehető legnagyobb hűtőteljesítménnyel működik, és a hőmérséklet csökken.

Válassza a SuperCool ❄️ funkciót, ha nagy mennyiségű, frissen betárolt élelmiszert vagy italt szeretne gyorsan lehűteni.

A SuperCool ❄️ funkciót **közvetlenül a lefagyasztandó élelmiszer vagy ital behelyezése előtt** be kell kapcsolni.

A SuperCool ❄️ funkció kb. 6 óra után automatikusan kikapcsol. A hűtőszekrény újra normál teljesítménnyel működik.

SuperFrost ❄️

Ha be van kapcsolva a SuperFrost ❄️ funkció, a **fagyasztózóna** nagyon gyorsan lehűl a leghidegebb értékre (a környezeti hőmérséklettől függően). A hűtőszekrény a lehető legnagyobb hűtőteljesítménnyel működik, és a hőmérséklet csökken.

Válassza a SuperFrost ❄️ funkciót a friss élelmiszerek lefagyasztása előtt. Ezzel eléri, hogy az élelmiszerek gyorsan átfagyjanak, és így tápértékük, vitamintartalmuk, kinézetük és ízük megmarad.

A SuperFrost funkciót ❄️ **4–6 órával a lefagyasztandó élelmiszer behelyezése előtt** be kell kapcsolni. Ha a **maximális fagyasztási kapacitásra** van szükség, **24 órával előtte** be kell kapcsolni a SuperFrost ❄️ funkciót.

A SuperFrost ❄️ funkció legfeljebb 50 óra után automatikusan kikapcsol. A SuperFrost ❄️ funkció kikapcsolásáig eltelt idő a frissen berakott élelmiszer mennyiségétől függ.

Automatikus SuperFrost ❄️

Az automatikus SuperFrost ❄️ funkció gyárilag be van kapcsolva és bármikor kikapcsolható.

Ha nagy mennyiségű (meleg) fagyasztott élelmiszert tesz be, és a fagyasztózóna hőmérséklete megemelkedik, a SuperFrost ❄️ funkció egy időre **automatikusan** bekapcsol.

A SuperFrost ❄️ gomb alatti LED világít. Ideális esetben a fagyasztott élelmiszereket a fagyasztófiókok jobb oldali részébe helyezze.

Áttekintés

Sabbat üzemmód

A hűtőszekrény a vallási szokások támogatása érdekében Sabbath üzemmóddal rendelkezik.

Bekapcsolt Sabbath üzemmódnál átmenetileg a következők deaktiválódnak:

- a belső világítás nyitott készülékajtójánál
- az összes hang- és optikai jelzés
- a kezelőpanel összes üzenete (kivételek: a SuperFrost ❄ gomb alatti LED csökkentett fényerővel világít.)
- a SuperCool, SuperFrost és Automatikuss SuperFrost funkciók

Minden további, előzőleg bekapcsolt funkció továbbra is aktív marad.

Amíg a Sabbath üzemmód be van kapcsolva, addig nem hajthat végre egyetlen beállítást sem a hűtőszekrényén.

A belső tér kialakítása

A készülékajtóban található tároló/palacktartó polc eltávolítása vagy áthelyezése

A készülékajtóban található tároló/palacktartó polcokat csak üres állapotban helyezze át.

- Tolja felfelé a készülékajtóban található tároló/palacktartó polcokat és vegye ki őket előrefelé.
- Helyezze be újra a készülékajtóban található tároló/palacktartó polcokat a kívánt helyre.

Rakodópolcok kivétele vagy áthelyezése

A rakodópolcokat a hűtendő áru magasságától függően áthelyezheti.

- A tárolópolcot elől kissé emelje meg, és húzza ki.
- Helyezze be újra a rakodópolcot a hátsó peremével felfelé a kívánt helyen. A rakodópolc hátsó peremének felfelé kell néznie, hogy az élelmiszer ne érjen a hátfalhoz, és ne fagyjon oda.

DailyFresh ExtraCool-fiók eltávolítása

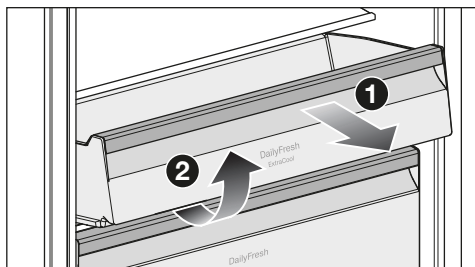

- Húzza ki a DailyFresh ExtraCool fiókot, ameddig csak lehet **1** és vegye ki a DailyFresh ExtraCool fiókot felfelé **2**.

DailyFresh-fiók kivétele

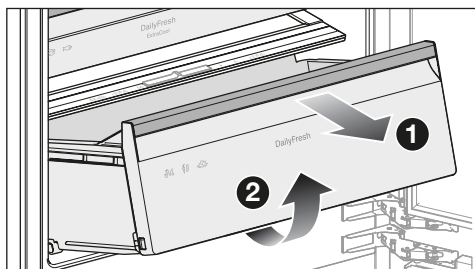

- Vegye ki a palacktartó polcot a készülékajtóból.
- Húzza ki a DailyFresh fiókot, ameddig csak lehet **1** és vegye ki a DailyFresh fiókot felfelé **2**.

Fagyasztófiók eltávolítása

- Húzza ki a fagyasztófiókot, ameddig csak lehet, és vegye ki a fagyasztófiókot felfelé.

Változtatható palacktartó áthelyezése

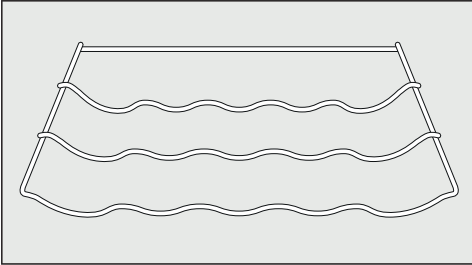

- Kissé emelje meg a palacktartó hátsó részét, és vegye ki előrefelé mozzatva.
- Helyezze vissza a palacktartót a kívánt pozícióba.

A hátsó ütközőkengyelnek felfelé kell néznie, hogy a palackok ne érjenek a hátfalhoz.

Mellékelt tartozékok

Készülékcsatlakozó

Tojástartó

Változó palacktároló

Jégkockatartó

Utólag megvásárolható tartozékok

A Miele webshopban, a Miele ügyfélszolgálatnál vagy a Miele szakkereskedőnél vásárolhat kifejezetten a hűtőszekrényére szabott termékeket, pl. készülékápoló szereket és tartozékokat.

A Miele webshopot elérheti az alábbi QR-kód segítségével:



Üzembe helyezés

Az első használat előtt

- Távolítsa el az összes csomagolóanyagot és védőfóliát.
- Távolítsa el minden reklámanyagot és matricát a hűtőszekrény belsejéből.
- Tisztítsa le a szekrény belsejét és a tartozékokat.

A hűtőszekrény csatlakoztatása

- Csatlakoztassa a hűtőszekrényt az elektromos hálózathoz a „Telepítés“ című fejezet, „Elektromos csatlakozás“ című részében leírtaknak megfelelően.

A hűtőszekrény lassan indul be.



Ezután az előre beállított hőmérsékletek megjelennek a hűtőszekrény és a fagyasztózárnák hőmérséklet-kijelzőin.

A hűtőszekrény most már üzemkés.

A hűtőszekrény hűteni kezd, és a belső világítás nyitott készülékajtónál világít.

Annak érdekében, hogy a hőmérséklet elég alacsony legyen, hagyja a hűtőszekrényt néhány órán keresztül előhűteni, mielőtt első alkalommal élelmiszert helyez bele.

A hűtőszekrény bekapcsolása

- Ha a hűtőszekrény korábban a(z)  gombbal volt kikapcsolva, nyomja meg a(z)  gombot három másodpercre, hogy a kezelőpanelen lévő összes LED egyszer kigyulladjon.

Hangjelzés hangzik el, és az előre beállított hőmérsékletek világítanak a hőmérséklet-kijelzőn.

A hűtőszekrény hűteni kezd, és a belső világítás nyitott készülékajtónál világít.

Amint a fagyasztózárnákban elérte a beállított hőmérsékletet, a(z)  gomb alatti LED kialszik. A fagyasztózárnák hőmérséklet-kijelzője folyamatosan világít, és a figyelmeztető hangjelzés megszűnik.

- Ha a figyelmeztető hangot idő előtt ki akarja kapcsolni, nyomja meg a(z)  gombot.

Annak érdekében, hogy a hőmérséklet elég alacsony legyen, hagyja a hűtőkészüléket néhány órán keresztül előhűteni, mielőtt első alkalommal élelmiszert helyez bele. Csak akkor helyezzen élelmiszert a hűtőkészülékbe, ha elérte a beállított hőmérsékletet.

Csak akkor helyezzen élelmiszert a fagyasztózárnákba, ha a hőmérséklet a fagyasztózárnákban kellően alacsony (min. $-18\text{ }^{\circ}\text{C}$).

A hűtőszekrény bekapcsolása után várjon kb. három percet, mielőtt a hűtőszekrényt csatlakoztatja. A hűtőszekrény inicializálása csak ekkor fejeződik be.

A hűtőszekrény kikapcsolása

- Nyomja meg a(z)  gombot három másodpercre, hogy a kezelőpanelen lévő összes LED kialudjon.

Megszólal egy hangjelzés.

A hűtés és a belső világítás ki van kapcsolva.

Vegye figyelembe: A hűtőszekrény kikapcsolásakor a hűtőszekrény nem lesz leválasztva az elektromos hálózatról.

Hosszabb távollét esetén

Ha hosszabb távollét esetén kikapcsolja a hűtőkészüléket, de nem tisztítja ki, akkor zárt hűtőajtónál fennáll a penészesedés veszélye.

Hosszabb távollét esetén mindenképpen tisztítsa ki a hűtőkészüléket.

Ha hosszabb ideig nem használja a hűtőkészüléket, akkor tartsa be a következőket:

- Kapcsolja ki a hűtőkészüléket.
- Húzza ki a hálózati csatlakozódugót, vagy kapcsolja ki az otthoni kismegszakítót.
- A megfelelő szellőzés és a szagképződés elkerülése érdekében tisztítsa ki a hűtőkészüléket, és hagyja nyitva az ajtaját.

Kezelés

A hőmérséklet beállítása a hűtőzónában

Tanács: A hűtőzónában **4 °C** hűtési hőmérsékletet ajánlunk

A 4 °C-os hűtési hőmérséklet és a megfelelő higiénia lassítják az olyan baktériumok, pl. szalmonella vagy listéria szaporodását, amelyek súlyos élelmiszer mérgezéshez vezethetnek.

Alapvetően minél hidegebb a beállított hőmérséklet, annál hosszabb a hűtőzónában tárolt élelmiszerek eltarthatósága.

■ Érintse meg a hűtőzóna kívánt hőmérsékletét.

A hőmérséklet lehetséges beállítási értékei a hűtőzónában

A hűtőzónában a hőmérséklet **2 °C és 6 °C között** állítható be.

📱 A Miele App segítségével további beállításokat végezhet a hűtőzóna hőmérsékletére vonatkozóan.

Hőmérséklet-kijelző

A kezelőpanel hőmérséklet-kijelzője mindig a **kívánt** hőmérsékletet mutatja.

A környezeti hőmérséklettől és a beállítástól függően néhány órába telhet, amíg beáll a kívánt hőmérséklet.

A hűtőzónában a hőmérséklet emelkedik:

- minél gyakrabban és hosszabb ideig nyitják ki a készülékajtót.
- minél több élelmiszert tárolnak benne.

- minél melegebb a frissen elhelyezett élelmiszer.
- minél magasabb a hűtőszekrény környezeti hőmérséklete. A hűtőszekrényt egy meghatározott klímaosztályra (a környezeti hőmérséklet egy adott tartományára) méretezték, amelynek a határértékeit be kell tartani.

SuperCool ❄️ bekapcsolása

A SuperCool ❄️ funkciót közvetlenül a lefagyasztandó élelmiszer vagy ital behelyezése előtt be kell kapcsolni.

■ Nyomja meg a SuperCool ❄️ gombot.

A SuperCool ❄️ gomb alatti LED világít.

SuperCool ❄️ kikapcsolása

A SuperCool ❄️ funkció kb. hat óra után automatikusan kikapcsol.

Energiatakarékossági okból a SuperCool ❄️ funkciót saját maga is kikapcsolhatja idő előtt, amint az élelmiszerek vagy az italok kellően hidegek.

■ Nyomja meg a SuperCool ❄️ gombot.

A SuperCool ❄️ gomb alatti LED kialszik.

A hőmérséklet beállítása a hűtő-/fagyasztőzónában

⚠️ A megromlott élelmiszer fogyasztása veszélyes az egészségre.

A friss élelmiszer lefagyasztásához **-18 °C** szükséges. Vegye figyelembe, hogy ennél magasabb hőmérséklet esetén a fagyasztórekeszben lévő élelmiszerek eltarthatósága lerövidül.

Az élelmiszer lefagyasztásához és hosszú távú tárolásához legalább **-18 °C**-ot állítson be.

Tanács: A fagyasztási hőmérséklet folyamatosan -18 °C -on való tartása esetén és megfelelő higiénia mellett kihasználhatjuk az élelmiszer maximális eltarthatósági idejét, ráadásul csökkenhet a kidobott élelmiszerek mennyisége is.

- Érintse meg a fagyasztózóna kívánt hőmérsékletét

A hőmérséklet lehetséges beállítási értékei a fagyasztózónában

A fagyasztózónában a hőmérséklet -16 °C és -24 °C között állítható be.

Hőmérséklet-kijelző

A kezelőpanel hőmérséklet-kijelzője mindig a **kívánt** hőmérsékletet mutatja.

A környezeti hőmérséklettől és a beállításoktól függően néhány órába telhet, amíg beáll a kívánt hőmérséklet.

A hőmérséklet a fagyasztózónán belül megnövekszik:

- minél gyakrabban és hosszabb ideig nyitják ki a készülék ajtaját.
- minél több élelmiszert tárolnak benne.
- minél melegebb a frissen elhelyezett élelmiszer.
- minél magasabb a hűtőszekrény környezetének hőmérséklete. A hűtőszekrényt egy meghatározott klímaosztályra (a környezeti hőmérséklet egy adott tartományára) méretezték, amelynek a határértékeit be kell tartani.

A SuperFrost ❄️ bekapcsolása

A SuperFrost ❄️ funkciót kb. **4–6 órával a lefagyasztandó élelmiszer betárolása előtt** be kell kapcsolni. Ha a maximális fagyasztási kapacitásra van szükség, 24 órával előtte be kell kapcsolni a SuperFrost ❄️ funkciót.

A SuperFrost ❄️ funkciót **nem** szükséges bekapcsolni,

- ha már fagyott élelmiszert tesz be.
- ha naponta legfeljebb csak 2 kg élelmiszert tesz be.

- Nyomja meg a SuperFrost ❄️ gombot.

A SuperFrost ❄️ gomb alatti LED világít.

A SuperFrost ❄️ kikapcsolása

A SuperFrost ❄️ funkció max. 50 óra után automatikusan kikapcsol.

Energiatakarékosági okból a SuperFrost ❄️ funkciót ön idő előtt kikapcsolhatja, amint az élelmiszerek már kellően lehűltek.

- Nyomja meg a SuperFrost ❄️ gombot.

A SuperFrost ❄️ gomb alatti LED kialszik.

Automatikus SuperFrost ❄️ funkció megszakítása

- Nyomja meg a SuperFrost ❄️ gombot.

A SuperFrost ❄️ gomb alatti LED kialszik.

Kezelés

Automatikus SuperFrost ❄️ funkció bekapcsolása

- Nyomja meg a SuperFrost ❄️ gombot 5 másodpercre, amíg egy hangjelzést nem hall.
- Engedje el a SuperFrost ❄️ gombot.

2 hangjelzés szólal meg egymás után. Az automatikus SuperFrost ❄️ funkció be van kapcsolva.

Kapcsolja ki teljesen az automatikus SuperFrost ❄️ funkciót

- Nyomja meg a SuperFrost ❄️ gombot 5 másodpercre, amíg egy hangjelzést nem hall.
- Engedje el a SuperFrost ❄️ gombot.

3 hangjelzés szólal meg egymás után. Az automatikus SuperFrost ❄️ funkció ki van kapcsolva.

Élelmiszerek tárolása a hűtőszobában

 A gyúlékony gázkeverékek robbanást okozhatnak.

A gyúlékony gázkeverékeket az elektromos alkatrészek begyűjthetik.

Ne tartson a hűtőkészülékben robbanóképes anyagokat és éghető hajtógázzal működő termékeket (pl. spray-eket). Az ilyen spray-eket a flakonra nyomtatott összetevőlistáról vagy a láng szimbólumról ismerheti fel. Az esetlegesen kiszivárgó gázokat az elektromos alkatrészek begyűjthetik.

 A zsír- vagy olajtartalmú élelmiszerek károsodást okozhatnak.

Ha a hűtőkészülékben vagy a készülék ajtajában zsír- vagy olajtartalmú élelmiszerrel tárol, akkor mechanikai feszültség okozta repedések keletkezhetnek a műanyagban, és ezáltal a műanyag eltörhet vagy megrepedhet. Ügyeljen arra, hogy a kiömlő zsír vagy olaj ne érintkezzen a hűtőkészülék műanyag alkatrészeivel.

Ha a levegő keringése nem kielégítő, a hűtőteljesítmény csökken, és az energiafogyasztás nő.

Ne tárolja az élelmiszereket túl közel egymáshoz, és ne érintkezzenek közvetlenül a hátfallal, hogy a levegő jól tudjon keringeni.

Különböző hűtési területek

A természetes levegőkeringés miatt különböző hőmérsékletű területek alakulnak ki a hűtőzónában.

A hideg, nehéz levegő a hűtőzóna alsó részébe süllyed. Használja a különböző hűtőzónákat az élelmiszer betárolásakor.

A legmelegebb tartomány

A legmelegebb tartomány a hűtőzónában egészen fent, a készülékajtónál van. Ezt a területet pl. vaj tárolására használja, így kenhető marad, és sajt számára, hogy megtartsa az aromáját.

A leghidegebb terület

A hűtőzónában a leghidegebb terület a DailyFresh ExtraCool-fiókban és a hátfalnál van.

A 4 °C-os hűtési hőmérséklet és a megfelelő higiénia lassítják az olyan baktériumok, pl. szalmonella vagy lisztéria szaporodását, amelyek súlyos élelmiszer mérgezéshez vezethetnek.

Éppen ezért ezeket a területeket használja az összes érzékeny és könnyen romló élelmiszer tárolására, mint pl.:

- hal, hús, szárnyas
- kolbászfélék, készételek
- tojásos vagy tejszínes ételek/sütemények
- friss tészta, sütemény-, pizza-, quiche-tészta
- nyers tejből készült sajtok és más, nyers tejből készült termékek
- humusz, zöldségkrémek, növényi alapú túróhelyettesítők

- fóliába csomagolt zöldségkeverék
- és általában minden friss élelmiszer (amelynek eltarthatóságához legalább 4 °C-os tárolási hőmérséklet szükséges)

Tanács: Úgy tárolja az élelmiszereket, hogy ne érjenek hozzá a hűtőzóna hátfalához. Ellenkező esetben az élelmiszerek ráfagyhatnak a hátfalra.

A leghidegebb terület hőmérséklet-jelzője

A leghidegebb terület hőmérséklet-jelzője a belső oldalfal jobb vagy bal oldalán található, a hűtőzóna leghidegebb részén. A hőmérséklet-jelző segítségével ellenőrizheti, hogy a hőmérséklet megfelelő-e az ezen a területen elhelyezett érzékeny és könnyen romló élelmiszerek számára. A hőmérséklet megfelelő beállítása esetén a leghidegebb területen (a hőmérséklet-jelző és az alatta lévő tárolópolc között) beáll a legalacsonyabb, közepes hűtési hőmérséklet. Ez az alacsony hűtési hőmérséklet és a megfelelő higiénia lassítják a baktériumok, pl. szalmonella vagy lisztéria felszaporodását, amelyek súlyos élelmiszer mérgezéshez vezethetnek.

A hűtőszekrény első üzeme helyezése után akár 12 óra is eltelhet, amíg a kívánt hőmérséklet beáll.

Ezenkívül a hőmérséklet-jelzőn téves érték jelenhet meg, ha a készülékajtót hosszabb ideig vagy többször kinyitják. Mindig csak rövid időre nyissa ki a készülékajtót.

Ellenőrizze néhány óra múlva ismét a hőmérséklet-jelzőt.

Kezelés

A hőmérséklet-jelző megjelenítése



Ha a hőmérséklet-jelző „OK” -ot jelez, a hőmérséklet beállítása megfelelő. Az ezen a területen elhelyezett érzékeny és könnyen romló élelmiszerek megfelelően vannak hűtve.

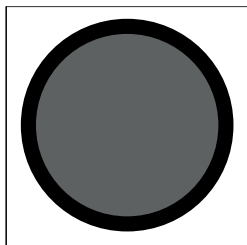

Ha a hőmérséklet-jelző nem jelez „OK” -ot, a hőmérséklet túl magasra van állítva. Állítsa be a hőmérsékletet 4 °C-ra vagy alacsonyabba.

Ha a környezeti hőmérséklet erősen ingadozik, figyelje gyakrabban a hőmérsékletjelzőt. Szükség esetén állítsa be újra a hőmérsékletet.

Tanács: Ha a hőmérséklet-jelző többszöri ellenőrzés és legalacsonyabb beállítás után sem jelez „OK” -ot, forduljon az ügyfélszolgálathoz. A hőmérséklet-jelző károsodott, és az érzékeny, valamint könnyen romló élelmiszerek megfelelő tárolása már nem biztosított.

Az élelmiszereket csomagolással vagy csomagolás nélkül tároljuk?

Az élelmiszert a hűtőzónában becsomagolva vagy jól betakarva tárolja (a DailyFresh-fiók esetében vannak kivételek).

Így elkerülhető más élelmiszerek szagának átvétele, az esetlegesen jelenlévő csírák átterjedése, valamint az élelmiszer kiszáradása. Ezt különösen az állati eredetű élelmiszerek tárolásánál kell figyelembe venni. Ügyeljen arra, hogy különösen az olyan élelmiszerek, mint a nyers hús vagy hal, ne érintkezzenek más élelmiszerekkel.

A hőmérséklet helyes beállítása esetén és megfelelő higiénia mellett az élelmiszer eltarthatósága jelentős mértékben növelhető. Az élelmiszerek nem végzik hulladékként.

Fehérjében gazdag élelmiszerek

Vegye figyelembe, hogy a fehérjében gazdag élelmiszerek gyorsabban romlanak. Ez azt jelenti, hogy a kagylók és rákok pl. gyorsabban romlanak meg, mint a hal, a hal pedig gyorsabban romlik meg, mint a hús.

DailyFresh ExtraCool-fiók

A DailyFresh ExtraCool-fiók főleg a könnyen romló élelmiszerek tárolására alkalmas, mint például:

- friss hal, kagyló- és rákfélék
- hús, szárnyas, felvágott
- saláták
- tejtermékek, például joghurt, sajt, tejszín, túró stb.
- Ezeken kívül bármilyen élelmiszert tárolhat a DailyFresh ExtraCool-fiókban, ha az megfelelően **be van csomagolva**.

Ha a hűtőzóna hőmérsékletét **2 °C**-ra állították be, a DailyFresh ExtraCool-fiókban a hőmérséklet kb. **0 °C**.

A DailyFresh ExtraCool-fiók páratartalma nem nő, és nem szabályozható.

A DailyFresh ExtraCool-fiókban a hőmérséklet kb. 0°C (a hűtési zónában beállított hőmérséklettől függően). Ez azt jelenti, hogy bizonyos körülmények között fagypont alatti hőmérsékleteket is el lehet érni. Az élelmiszerek megfagyhatnak. Mindig ügyeljen a megfelelő hőmérséklet beállítására.

Vegye figyelembe, hogy a fehérjében gazdagabb élelmiszerek gyorsabban romlanak. Ez azt jelenti, hogy a kagyló és a rák gyorsabban romlanak meg, mint pl. a hal, a hal pedig gyorsabban romlik meg, mint a hús. Ezeket az élelmiszereket higiéniai okokból csak **jól betakarva vagy becsomagolva** tárolja.

DailyFresh fiók

A DailyFresh-fiókban ideálisak a feltételek a zöldségek és gyümölcsök tárolására.

A DailyFresh-fiók páratartalma úgy szabályozható, hogy az hozzávetőlegesen megfeleljen a behelyezett élelmiszereknek. A magasabb páratartalomnak köszönhetően az élelmiszerek megtartják saját nedvességtartalmukat, és nem száradnak ki olyan gyorsan. A hőmérséklet megközelíti a hagyományos hűtőzóna hőmérsékletét.

Vegye figyelembe, hogy az élelmiszerek hosszú eltarthatóságának egyik fontos feltétele, hogy maga az élelmiszer is jó minőségű legyen.

A DailyFresh-fiók páratartalmának módosítása

Ha az élelmiszereket **csomagolás nélkül** tárolja, a DailyFresh-fiók páratartalmának mértéke alapvetően a behelyezett élelmiszerek fajtájától és mennyiségétől függ.

Tanács: Kis töltet esetén a páratartalom túl alacsony lehet. Kis töltet esetén tegye az élelmiszereket légzáró csomagolásokba.

Tanács: Tárolja a **felvágott** gyümölcsöket és zöldségeket lefedve vagy becsomagolva, hogy ne száradjanak ki.

Kezelés

A nem megnövelt páratartalom δ kiválasztása

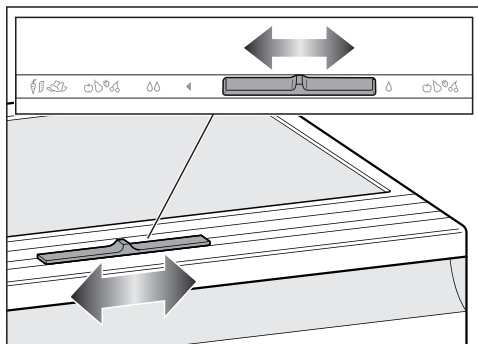

- Tolja jobbra a szabályzót.

A rekeszfedél kinyílik, és a rekesz páratartalma lecsökken δ .

- Ezt a beállítást rendszerint az alábbi esetekben válassza:
 - nagy töltet esetén
 - vegyes töltet esetén
 - túlnyomórészt gyümölcsökből álló töltet esetén
 - a DailyFresh-fiók túl magas páratartalma esetén.

A megnövelt páratartalom $\delta\delta$ kiválasztása

- Tolja balra a szabályzót.

A rekeszfedél becsukódik, és a páratartalom a(z) $\delta\delta$ rekeszben marad.

- Ezt a beállítást az alábbi esetekben válassza:
 - kis töltet esetén
 - túlnyomórészt zöldségekből álló töltet esetén
 - a DailyFresh-fiók túl alacsony páratartalma esetén.

Megnövelt páratartalom esetén a DailyFresh rekeszben kondenzvíz keletkezhet.

Ha úgy véli, túl sok kondenzvíz képződött, és ez befolyásolja az élelmiszerek minőségét, tegye a következőket: Távolítsa el a kondenzvizet egy törlőkendővel.

Nyissa ki annak a rekesznek a fedelét, amelyben a „Nem megnövelt páratartalom δ ” beállítást választotta.



Friss élelmiszer lefagyasztása és tárolása

Maximális fagyasztási kapacitás

Annak érdekében, hogy az élelmiszerek a lehető leggyorsabban teljesen átfagyjanak, nem szabad túllépni a maximális fagyasztási kapacitást. A 24 órán belül legfeljebb lefagyasztható mennyiséget a típus táblán találhatja meg: „Gefriervermögen ... kg/24 h” (fagyasztási kapacitás ... kg/24 h).

A behelyezés előtt

Csak friss és kifogástalan állapotú élelmiszert fagyasszon le.

- 2 kg-nál nagyobb mennyiségű friss élelmiszer esetén az élelmiszer behelyezése előtt 6 órával kapcsolja be a SuperFrost  funkciót.
- Ennél nagyobb mennyiségű fagyasztott élelmiszer esetén az élelmiszer behelyezése előtt 24 órával kapcsolja be a SuperFrost  funkciót.

Így a már behelyezett fagyasztott élelmiszer hidegtartalékot kap.

Fagyasztott élelmiszerek behelyezése

A lefagyasztandó élelmiszer nem érintkezhet a már lefagyasztott élelmiszerekkel, ugyanis az utóbbiak ilyenkor felolvadhatnak.

- Az élelmiszereket mindig az alsó fagyasztófiókba tegye először.
- A csomagokat szárazon tegye be, hogy elkerülje az élelmiszerek összevagy ráfagyását.

Mindig tolja be ütközésig a fagyasztófiókat, hogy a levegő szabadon keringessen a hűtőkészülékben.

Annak érdekében, hogy az élelmiszerek gyorsan teljesen átfagyjanak, ne lépje át a következő csomagolási méreteket:

- Zöldség és gyümölcs: max. 1 kg
- Hús: max. 2,5 kg

– nagy mennyiségű fagyasztott áru behelyezése

Tanács: Rugalmasan bővítheti a fagyasztózónát, például nagyobb méretű fagyasztott élelmiszerek, például pulyka vagy vadhús tárolásához.

- Vegye ki a fagyasztófiókat a fagyasztózónából.
- Helyezze a fagyasztott élelmiszereket közvetlenül a fagyasztózóna aljára.

Friss élelmiszer lefagyasztása után

- Kapcsolja ki a SuperFrost ❄️ funkciót.

Jégkocka készítése

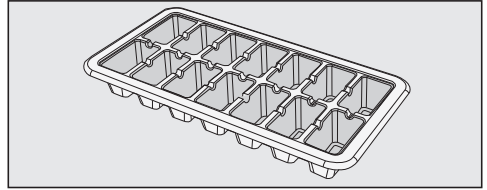

- Töltse meg a jégkockatálat háromnegyed részéig vízzel, és tegye az egyik fagyasztófiók aljára.
- Az odafagyott jégkockatál fellazításához tompa tárgyat, pl. kanálynycet használjon.

Tanács: A jégkockák könnyen kivehetők a tartóból, ha rövid időre folyó víz alá tartja.

Italok gyorshűtése

- Ha a gyors lehűtés érdekében a fagyasztózónába helyezi a palackokat, **legkésőbb egy óra múlva** vegye ki azokat. A palackok szétdurranhatnak.

Beállítások személyre szabása

Tanács:  A Miele App segítségével további beállításokat végezhet a hűtőszekrényén. További információk a Miele App-ban találhatóak.

Ehhez a hűtőszekrénynek hálózatra kell kapcsolódnia és regisztrálnia kell azt a Miele App-ban.

Tartsa be a jelen kezelési és telepítési útmutató „Biztonsági utasítások és figyelmeztetések” című fejezetét, és ügyeljen arra, hogy a biztonsági utasításokat a hűtőszekrény Miele App-on keresztül történő működtetésekor is betartsák.

A Sabbat üzemmód bekapcsolása

Amíg a Sabbat üzemmód be van kapcsolva, addig nem hajthat végre egyetlen beállítást sem a hűtőszekrényén.

- Nyomja meg a SuperFrost  gombot 15 másodpercre, amíg a második hangjelzés meg nem szólal (az első hangjelzés öt másodperc után szólal meg).

A SuperFrost  gomb alatti LED csökkentett fényerővel világít.

A kezelőpanel összes többi LED-je kialszik. A Sabbat üzemmód be van kapcsolva.

Ügyeljen arra, hogy a készülékajtók fixen zárva legyenek, mivel az optikai és akusztikus figyelmeztetések ki vannak kapcsolva.

 A megromlott élelmiszer fogyasztása veszélyes az egészségre.

Mivel a Sabbat üzemmód alatt bekövetkező esetleges áramkimaradás nem jelenik meg, ezért az élelmiszerek bizonyos körülmények között hosszabb ideig magasabb hőmérsékletnek vannak kitéve. Ezáltal az élelmiszerek eltarthatósága lerövidül. Ha a Sabbat üzemmód alatt áramkimaradás volt, ellenőrizze az élelmiszerek minőségét.

A Sabbat üzemmód kikapcsolása

A Sabbat üzemmód funkciót kb. 80 óra után automatikusan kikapcsol.

A Sabbat üzemmód funkciót azonban korábban is bármikor kikapcsolhatja.

- Nyomja meg a SuperFrost  gombot 15 másodpercre, amíg egy hangjelzést nem hall.

Az előre beállított hőmérsékletek LED-jei világítanak.

A Sabbat üzemmód ki van kapcsolva.

Miele@home

A hűtőszekrény integrált Wi-Fi-modullal van felszerelve.

Gyárilag a hálózatba kapcsolás inaktív.

A használatához szüksége van a következőkre:

- Wi-Fi-hálózat
- Miele App
- Miele felhasználói fiók. A felhasználói fiókot a Miele App segítségével tudja létrehozni.

A Miele App végigvezeti önt a hűtőszekrény és az otthoni Wi-Fi-hálózat közötti kapcsolat létrehozásán.

Miután csatlakoztatta a hűtőszekrényt a Wi-Fi-hálózatához, a Miele App segítségével pl. a következőket tudja elvégezni:

- információk lehívása hűtőszekrénye üzemállapotáról
- hűtőszekrény beállításainak módosítása
- további beállítások elvégzése a hűtőszekrényen

A hűtőszekrény Wi-Fi-hálózatba történő csatlakoztatásával növekszik az energiafogyasztás – akkor is, ha a hűtőszekrény ki van kapcsolva.

Gondoskodjon arról, hogy a hűtőkészüléke felállítási helyén a Wi-Fi-hálózat jelerőssége megfelelő legyen.

A Wi-Fi kapcsolat elérhetősége

A Wi-Fi kapcsolat egy frekvencia tartományt oszt meg más készülékekkel (pl. mikrohullámú sütő, távirányítású játékok). Ezért időszakos vagy állandó kapcsolódási zavarok léphetnek fel. A kínált funkciók állandó rendelkezésre állását ezért nem lehet biztosítani.

A Miele@home elérhetősége

A Miele App használata a Miele@home szolgáltatások elérhetőségétől függ az Ön országában.

A Miele@home szolgáltatás nem minden országban elérhető.

Információkat az elérhetőségről a www.miele.com weboldalon talál.

Miele alkalmazás

A Miele alkalmazást ingyenesen letöltheti az Apple AppStore-ból vagy a Google Play áruházból.



Beállítások személyre szabása

Scan & Connect végrehajtása

- Olvassa be a QR-kódot.

Ha telepítette a Miele App-ot, és rendelkezik felhasználói fiókkal, akkor közvetlenül a hálózatra kerül.

Ha még nem telepítette a Miele Appot, az Apple App Store®-ba vagy a Google Play Store™-ba kerül.

- Telepítse a Miele Appot, és hozzon létre egy felhasználói fiókot.

- Olvassa be ismét a QR-kódot.

A Miele App végigvezeti önt a beállításon.



A Wi-Fi első alkalommal történő beállítása

- Nyomja a(z)  gombot 2 másodpercig, amíg hangjelzést nem hall.

A kapcsolat alatt a(z)  szimbólum villog. A szimbólum kigyullad, amikor a csatlakozás befejeződött.

Wi-Fi-kapcsolat aktiválása

- Nyomja meg a(z)  gombot.

A(z)  gomb alatti LED világít.

Wi-Fi-kapcsolat deaktiválása

- Nyomja meg a(z)  gombot.

A(z)  gomb alatti LED kialszik.

A hálózati konfiguráció visszaállítása

Ha a hűtőszekrény és a Wi-Fi hálózat között kapcsolati problémák merülnek fel, akkor visszaállíthatja a hálózati konfigurációt.

- Tartsa lenyomva a(z)  gombot hat másodpercig, amíg két hangjelzést nem hall.

A(z)  gomb alatti LED kb. egy percig villog. A LED ezután kialszik.

Az összes elvégzett beállítás és bevitt érték visszaáll.

A Wi-Fi-kapcsolat ki van kapcsolva.

A hűtőszekrény belsejében lévő típus-táblát nem szabad eltávolítani. A típus-táblára hiba esetén szükség van.

Ügyeljen arra, hogy ne jusson víz az elektronikába vagy a világításba.

 A behatoló nedvesség károsodást okozhat.

A gőztisztító készülék gőze károsíthatja a műanyag részeket és az elektromos alkatrészeket.

Ne használjon gőztisztítót a hűtőszekrény tisztításához.

Útmutatások a tisztítószer kiválasztásához

A hűtőkészülék belsejében csak élelmiszerekre ártalmatlan tisztító- és ápolószereket használjon.

Hogy a felületek károsodását elkerülje, **ne** használjon a tisztításhoz

- szóda-, ammónia-, sav- vagy kloridtartalmú tisztítószerket,
- vízkőoldó tisztítószerket,
- dörzsölő hatású tisztítószerket (pl. súrolóport, folyékony súrolószert, súrolóköveket),
- oldószertartalmú tisztítószerket,
- nemesacél-tisztító szereket,
- mosogatógép-tisztítót,
- sütőtisztító spray-ket,
- üvegtisztítót,
- dörzsölő, kemény szivacsot és kefét (pl. edénysúroló szivacsot),
- tisztítóradírt,
- éles fémpengét.

A tisztításhoz tiszta szivacskendőt, langyos vizet és kevés kézi mosogatószert ajánlunk.

A hűtőkészülék előkészítése tisztításhoz

- Kapcsolja ki a hűtőkészüléket.
- Vegye ki az élelmiszereket a hűtőkészülékből, és tárolja azokat hűvös helyen.
- Vegyen ki a tisztításhoz minden olyan alkatrészt, amelyet ki lehet venni.

Tisztítás és ápolás

A belső tér tisztítása

Rendszeresen, legalább havonta egyszer tisztítsa meg a hűtőkészüléket.

Ha a szennyeződések hosszabb ideig vannak a felületen, bizonyos körülmények között már nem távolíthatók el.

A felületek elszíneződhetnek vagy megváltozhatnak.

A legjobb, ha azonnal eltávolítja a szennyeződéseket.

- A belső teret tiszta szivacskendővel, langyos vízzel és egy kevés kézi mosogatószerrel tisztítsa meg.
- Minden alkatrészt kézzel tisztítson meg, **ne** a mosogatógépben.
- Tisztítás után mindent töröljön át először egy nedves, majd egy száraz törölkendővel.
- Rendszeresen tisztítsa meg az olvadékvíz-csatornát és -lefolyónyílást egy pálcikával vagy hasonlóval, hogy az olvadékvíz akadálytalanul távozhasson.

A DailyFresh ExtraCool fiókot és az alatta lévő rekeszfedelet először el kell távolítani az olvadékvíz-csatorna és -lefolyónyílás tisztításához.

- A megfelelő szellőzés biztosítása és a szagképződés elkerülése érdekében hagyja még egy kis időre nyitva a hűtőszekrény ajtaját.

Az olvadékvíz-folyóka és az olvadékvíz-elvezetőnyílás tisztítása

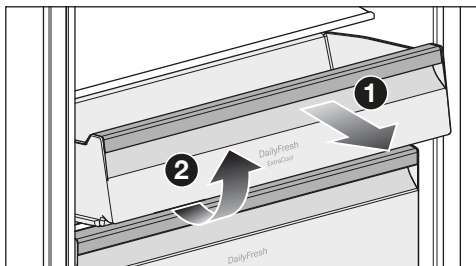

- Húzza ki a DailyFresh ExtraCool-fiókot **1** ameddig csak lehet, és vegye ki a DailyFresh ExtraCool fiókot felfelé **2**.
- Vegye ki a palacktartó polcot a készülékajtóból.
- Húzza ki egy kicsit az alatta lévő DailyFresh-fiókot.
- Emelje fel a rekesz fedelét a DailyFresh fiók felett az elülső részen, és húzza ki a rekesz fedelét egészen előre.

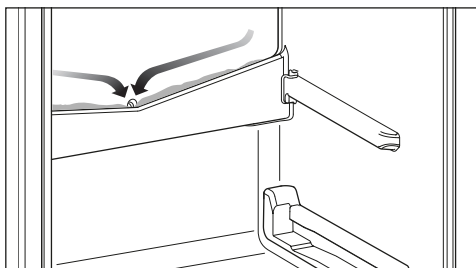

- Tisztítsa meg az olvadékvíz-csatornát és -lefolyónyílást egy pálcikával vagy hasonlóval.
- Nyomja vissza a rekesz fedelét a DailyFresh-fiók fölé.

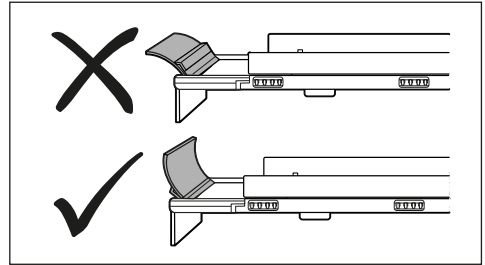
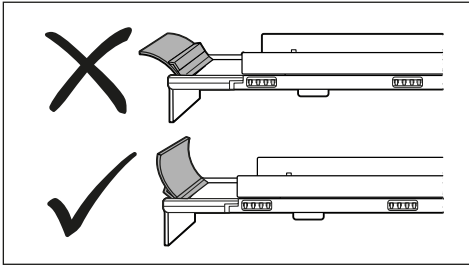

- Győződjön meg arról, hogy a rekeszfedélen lévő spoiler helyesen van-e elhelyezve.
- Csúsztassa vissza a DailyFresh-fiókat és a DailyFresh ExtraCool fiókat.

- Győződjön meg arról, hogy a rekeszfedélen lévő spoiler helyesen van-e elhelyezve.
- Csúsztassa vissza a DailyFresh-fiókat és a DailyFresh ExtraCool fiókat.

A DailyFresh-fiók fedelének eltávolítása

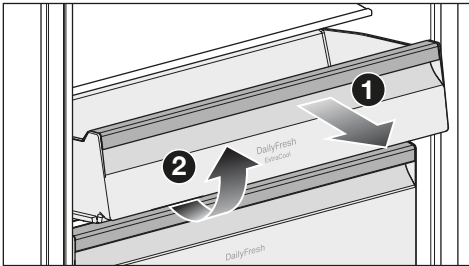

- Húzza ki a DailyFresh ExtraCool-fiókat **1** ameddig csak lehet, és vegye ki a DailyFresh ExtraCool fiókat felfelé **2**.
- Vegye ki a palacktartó polcot a készü-lékajtóból.
- Húzza ki egy kicsit az alatta lévő DailyFresh-fiókat.
- Emelje fel a rekesz fedelét a DailyFresh fiók felett az elülső részen, és húzza ki a rekesz fedelét egészen előre.
- Tisztítás után: nyomja vissza a rekesz fedelét a DailyFresh-fiók fölé.

Fiókok előlapjának leszerelése

A DailyFresh-fiók és a fagyasztófiókok előlapjai tisztítás céljából eltávolíthatók.

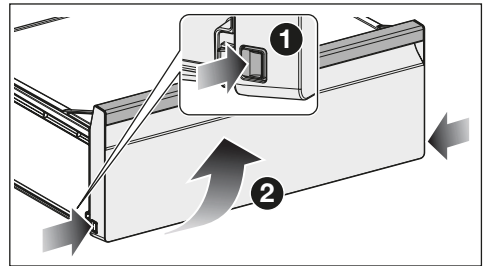

- Nyomja be a fiók előlapjának mindkét oldalán alul található kioldószerkezetet.
- Távolítsa el a fiók elejét előre felé fordítva.

Rakodópolc szétszedése

- Tegye a rakodópolcot egy puha alátét-re (pl. konyharuha) a munkafelületen.

Tisztítás és ápolás

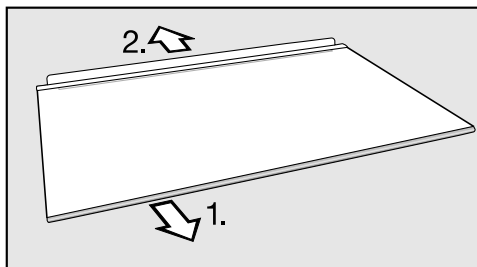

■ A rakodópolel megtisztítása előtt távolítsa el a díszlécet és a hátsó védőlécet.

1. Az egyik oldalánál kezdve húzza le a díszlécet.

2. Húzza le a hátsó védőlécet.

■ Tisztítás után rögzítse ismét a díszlécet és a hátsó védőlécet a rakodópolelra.

Az ajtó tömítés tisztítása



A helytelen tisztítás károkat okozhat.

Az ajtó tömítés olajjal vagy zsírokkal való kezelése porózussá teheti az ajtó tömítést.

Ne olajozza vagy zsírozza be az ajtó tömítést.

■ Csak tiszta vízzel tisztítsa meg rendszeresen az ajtó tömítést, majd alaposan törölje szárazra egy kendővel.

A szellőzőnyílások tisztítása

■ Tisztítsa meg rendszeresen a szellőzőnyílásokat egy portörölővel vagy porszívóval (ehhez használja pl. a Miele porszívókhoz való szívóecsetet).

A tisztítás után

■ Helyezzen vissza minden alkatrészt a hűtőszekrénybe.

■ Kapcsolja be a hűtőszekrényt.

■ Kapcsolja be egy kis időre a SuperFrost ❄️ funkciót, hogy a fagyasztózána gyorsan lehűljön.

■ Kapcsolja be egy kis időre a SuperCool ❄️ funkciót, hogy a hűtőzána gyorsan lehűljön.

■ Tegye az élelmiszert a hűtőzánába, és zárja be a készülékajtót.

■ Akkor helyezze be a fagyasztott élelmiszert tartalmazó fagyasztófiókokat a fagyasztózánába, amikor a fagyasztózánában már elég alacsony a hőmérséklet.

■ Kapcsolja ki a SuperFrost funkciót ❄️, amint legalább -18 °C fokos állandó hőmérséklet állt be a fagyasztózánában.

Leolvasztás

Hűtőzána leolvasztása

A hűtőzána automatikusan leolvad.

Tartsa tisztán az olvadékvíz-csatornát és – lefolyónyílást. Mindig biztosítani kell, hogy az olvadékvíz akadálytalanul le tudjon folyni.

Az olvadékvíz-csatorna tisztítása előtt a DailyFresh fiókot és a felette lévő rekesz fedelét el kell távolítani.

A fagyasztózána leolvasztása

A hűtőszekrényt egy „NoFrost” rendszerrel látták el, ami által a fagyasztózána automatikusan leolvad.

A legtöbb üzemzavart és hibát ön is el tudja hárítani. Sok esetben időt és költséget takaríthat meg, mivel nem kell hívnia az ügyfélszolgálatot.

A www.miele.hu/support/customer-assistance oldalon tájékozódhat a zavarok önálló elhárításának módjáról.



Lehetőleg ne nyissa ki a készülék ajtaját a hiba elhárításáig, hogy a hidegvesztéséget olyan kis értéken tartsa, amennyire csak lehetséges.

Általános problémák a hűtőkészülékkel

Probléma	Ok és elhárítás
A hűtőszekrény nem hűt.	A hűtőszekrény nincs bekapcsolva. <ul style="list-style-type: none"> ■ Kapcsolja be a hűtőszekrényt.
	A hálózati csatlakozó nincs megfelelően bedugva a dugaszolóaljzatba, vagy a készülék csatlakozódugója nincs megfelelően bedugva a készülék aljzatába. <ul style="list-style-type: none"> ■ Dugja be a hálózati csatlakozót a dugaszolóaljzatba és a készülék dugóját csatlakoztassa a készülék aljzatába.
	A házi villamos hálózat biztosítéka leoldott. A hűtőszekrény, a házi villamos hálózat, vagy egy másik készülék meghibásodhatott. <ul style="list-style-type: none"> ■ Hívjon elektrotechnikai szakembert, vagy hívja az Ügyfélszolgálatot.
A kezelőpanel LED-jei világítanak, de a hűtőszekrénynek nincs hűtési teljesítménye.	A bemutatótermi üzemmód be van kapcsolva. Ez lehetővé teszi a szakkereskedőknek a hűtőszekrény bekapcsolt hűtés nélküli bemutatását. Magáncélú használat során erre a beállításra nincs szüksége. <ul style="list-style-type: none"> ■ Válassza le a hűtőszekrényt a villamos hálózatról. ■ Várjon két percet. ■ Csatlakoztassa újra a hűtőszekrényt. ■ Tartsa lenyomva a SuperCool ❄️ gombot, amíg 4 hangjelzést nem hall. ■ Rövid idő elteltével ellenőrizze, hogy a hűtőszekrény hűt-e.

Problémák elhárítása

Probléma	Ok és elhárítás
A kompresszor egyre gyakrabban és hosszabb időre kapcsol be, a hőmérséklet a hűtőszekrényben túl alacsony.	<p>A készülékajtót gyakran kinyitották. Vagy nagyobb mennyiségű élelmiszert tároltak be.</p> <ul style="list-style-type: none"> ■ A készülékajtót csak szükség esetén, a lehető legrövidebb időre nyissa ki.
	<p>A készülék ajtajai nem záródnak teljesen. A hűtőszekrényben csökken a hőmérséklet.</p> <ul style="list-style-type: none"> ■ Ellenőrizze a készülék ajtajainak illeszkedését, és szükség esetén állítson rajtuk az ajtózsanérookban található csavarok segítségével.
	<p>A készülékajtók nincsenek rendesen bezárva. Ha már vastag jégréteg alakult ki, akkor csökken a hűtőteljesítmény, az energiafogyasztás pedig emiatt nő.</p> <ul style="list-style-type: none"> ■ Mindig teljesen csukja be a készülék ajtajait. ■ Szükség esetén olvassa le és tisztítsa ki a hűtőszekrényt.
	<p>A környezeti hőmérséklet túl magas. Minél magasabb a környezeti hőmérséklet, annál hosszabb ideig működik a kompresszor.</p> <ul style="list-style-type: none"> ■ Vegye figyelembe a „Telepítés“ c. fejezet „Felállítási hely“ c. részének útmutatásait.
	<p>A szellőzőnyílások el vannak torlaszolva vagy porosak.</p> <ul style="list-style-type: none"> ■ Ne takarja el a szellőzőnyílásokat. ■ Rendszeresen portalanítsa a szellőzőnyílásokat.
	<p>Beépíthető készülékek esetén: a hűtőszekrény nem megfelelően van beépítve a beépítőfülkébe.</p> <ul style="list-style-type: none"> ■ A hűtőszekrényt a mellékelt szerelési útmutató utasításainak megfelelően építse be.
A hőmérséklet a hűtőszekrényben túl alacsony.	<p>A hőmérsékletet a hűtőszekrényben túl alacsonyra állították be.</p> <ul style="list-style-type: none"> ■ Állítsa be a megfelelő hőmérsékletet.
	<p>A SuperCool funkció továbbra is be van kapcsolva.</p> <ul style="list-style-type: none"> ■ Energiamegtakarítási célból korábban is kikapcsolhatja a SuperCool funkciót.
	<p>A SuperFrost funkció még be van kapcsolva.</p> <ul style="list-style-type: none"> ■ Energiamegtakarítási célból korábban is kikapcsolhatja a SuperFrost funkciót.

Probléma	Ok és elhárítás
A hűtőszekrényben a hőmérséklet túl magasra van beállítva. A fagyasztott élelmiszer (modell-től függően) felolvadhat.	<p>Ez nem hiba. A beállított hőmérséklet túl magas.</p> <ul style="list-style-type: none"> ■ Állítsa be a megfelelő hőmérsékletet. ■ 24 óra elteltével még egyszer ellenőrizze a hőmérsékletet. <p>A környezeti hőmérséklet alacsonyabb annál, mint amelyre az ön hűtőszekrényét tervezték. A kompresszor ritkábban kapcsol be, ha a környezeti hőmérséklet túl alacsony. A hűtőszekrényben emelkedik a hőmérséklet.</p> <ul style="list-style-type: none"> ■ Vegye figyelembe a „Telepítés“ c. fejezet „Felállítási hely“ c. részének útmutatásait. ■ Növelje a környezeti hőmérsékletet.
A hűtőszekrényben a hőmérséklet nagy mértékben eltér a beállított hőmérséklettől.	<p>Különböző okok lehetségesek.</p> <ul style="list-style-type: none"> ■ Kapcsolja ki a hűtőszekrényt. ■ Öt perc múlva kapcsolja be ismét a hűtőszekrényt. <p>Ha a hőmérséklet túl meleg, néhány óra múlva ellenőrizze újra a hőmérsékletet.</p> <p>Ha a hőmérséklet túl hideg, másnap ellenőrizze újra a hőmérsékletet.</p>
A hűtőszekrény nem működethető.	<p>Csatlakoztatta a hűtőszekrényt a Wi-Fi-hez, és a hűtőszekrény a háttérben szoftverfrissítést tölt le. A hűtőszekrény nem kezelhető a szoftverfrissítés telepítése alatt. Ez nem befolyásolja a hűtőszekrény hűtését.</p> <ul style="list-style-type: none"> ■ Várjon, amíg a szoftverfrissítés telepítése teljesen megtörténik. Ez a folyamat akár 30 percet is igénybe vehet. Soha ne húzza ki a hűtőszekrény hálózati csatlakozóját.
A hőmérséklet-kijelző villog. A kezelőpanelen a(z)  gomb alatti LED világít. Kiegészítőleg megszólal egy figyelmeztető hang.	<p>A készülék egyik ajtaja több mint két perce nyitva van.</p> <ul style="list-style-type: none"> ■ Csukja be a készülékajtót.
A fagyasztott áru odafagyott.	<p>Az élelmiszer csomagolása behelyezéskor nem volt száraz.</p> <ul style="list-style-type: none"> ■ Lazítsa fel a fagyasztott árut egy tompa tárggyal, pl. egy kanál nyelével.
A fagyasztózóna körüli terület meleg tapintású.	<p>Ez nem hiba! A fűtés megakadályozza a páralecsapódást az ajtó tömítés területén.</p>



Problémák elhárítása

Probléma	Ok és elhárítás
A fagyasztózáron ajtaja nem nyitható többször egymás után.	Nem hiba. A szívóhatásból kifolyólag a készülékajtót csak kb. 1 perc után tudja nagyobb erőfordítás nélkül kinyitni.
A hűtőkészülék el van jégese, illetve a belső terében kondenzvíz képződik. Előfordulhat, hogy a készülék ajtaja nem záródik megfelelően.	Az ajtótömítés kicsúszott a horonyból. ■ Ellenőrizze, hogy az ajtótömítés megfelelően illeszkedik-e a horonyba.
	Az ajtótömítés megsérült. ■ Ellenőrizze, hogy az ajtótömítés megsérült-e.
Az ajtótömítés megsérült, illetve ki kell cserélni.	Az ajtótömítés szerszám nélkül cserélhető. ■ Cserélje ki az ajtótömítést. Az ügyfélszolgálaton vagy szaküzletekben megvásárolhatók.
A kezelőpanel LED-jei nem világítanak.	Ennek többféle oka lehet. ■ Hívja az ügyfélszolgálatot.
Áramkimaradás volt.	Áramkimaradás esetén a hűtőszekrény hőmérséklete megemelkedik. A tárolási idő lerövidül, és a behelyezett élelmiszerek minősége romlik. ■ Áramkimaradás idején lehetőleg tartsa zárva a hűtőszekrény ajtaját, és ne helyezzen be több élelmiszert. ■ Áramkimaradást követően ellenőrizze az élelmiszerek minőségét. ■ A hőmérséklettől függően ellenőrizze, hogy az élelmiszerek nem olvadtak-e meg, vagy nincsenek-e felolvadva. Ha megolvadtak, dolgozza fel az élelmiszereket (főzéssel vagy sütéssel), mielőtt újra lefagyasztja azokat. ■ Ha kétségei vannak, inkább dobja ki a megolvadt fagyasztott élelmiszert.

Belső világítás

 A szabadon lévő, áramot vezető részek áramütést okozhatnak. Ha leveszi a lámpaburkolatot, érintkezésbe kerülhet az áramot vezető részekkel. Ne távolítsa el a lámpaburkolatot. A LED-világítást kizárólag az ügyfélszolgálat javíthatja és cserélheti ki.

 Sérülésveszély a LED-világítás miatt. Ez a világítás az RG 2 rizikóbesorolásnak felel meg. Ha a burkolat hibás, károsíthatja a szemet. Hibás lámpaburkolat esetén ne nézzen optikai eszközökkel (nagyítóval stb.) közelről közvetlenül a világításba.

Probléma	Ok és elhárítás
A belső világítás nem működik vagy túl sötét van.	A hűtőszekrény nincs bekapcsolva. ■ Kapcsolja be a hűtőszekrényt.
	A Sabbat üzemmód be van kapcsolva. ■ Nyomja meg a SuperFrost gombot  15 másodpercre, amíg egy hangjelzést nem hall. A Sabbat üzemmód kikapcsol, és az előre beállított hőmérsékletek LED-jei világítanak.
	A belső világítás a Miele App-on keresztül tompítható. ■  A Miele App-on keresztül a belső világítást visszaállíthatja maximális fényerőre. ■ Alternatív megoldásként hívja az ügyfélszolgálatot.

Problémák elhárítása

Zajok okai

Működés közben a hűtőkészülékből különböző üzemi zajok hallhatók. Kisebb hűtőtelteljesítménnyel a hűtőkészülék energiatakarékosan, de hosszabb ideig működik. A zajszint is alacsonyabb. Nagyobb hűtőtelteljesítménnyel az élelmiszer gyorsabban lehűl. A zajszint viszont magasabb.

Normális zajok	Mi okozza a zajokat?
Sziszegés, sístergés	A hűtőközeg befecskendezésre kerül a hűtőkörbe.
Bugyborékolás, gurgulázás, csobogás	Hűtőközeg áramlik a csöveken keresztül.
Brummogás	A hűtőszekrény hűt.
Kattogás	A termosztát be- vagy kikapcsolja a kompresszort.
Duruzsolás, zúgás	A ventilátor működik. Az automatikus ajtónyitó (modelltől függően) nyitja vagy zárja a készülékajtót.
Reccsenés	A hűtőszekrényben lévő anyag kitágul.
Zörgés	A szelepek vagy csappantyúk aktívak.
Hangjelzés (hűtőszekrények víztartállyal)	Víz szállítódik a víztartályból.
Szürcsölés (hűtőszekrények ajtófékkal)	Az ajtófékkal ellátott készülékajtót kinyitják vagy becsukják.
Vegye figyelembe, hogy a hűtőkörben a kompresszor- és az áramlási zajok elkerülhetetlenek.	

Problémák elhárítása

Zajok	Ok és elhárítás
Rezgés, csattogás, csörgés	A hűtőszekrény nem áll vízszintes. Állítsa a hűtőszekrényt vízszintes helyzetbe egy vízmérték segítségével. Ehhez használja a hűtőszekrény állítólabait (modelltől függően).
	A beépíthető készülékeknél: legalább 140 cm-es beépítőfülke esetén: tolja be a készülék alján a mellékelt stabilizálósíneket.
	A hűtőszekrény hozzáér más bútorokhoz vagy készülékekhez. Mozdítsa el a hűtőszekrényt.
	A fiókok, kosarak vagy rakodópalcok mozognak vagy szorulnak. Vizsgálja meg a kivehető alkatrészeket, és szükség esetén újra helyezze be azokat.
	A palackok vagy edények egymáshoz érnek. Távolítsa el kissé egymástól a palackokat, ill. az edényeket.
A szállítókábel tartója (modelltől függően) még a készülék hátlapján lóg. Távolítsa el a szállítókábel tartóját.	

Ügyfélszolgálat

A www.miele.hu/service weboldalon tájékozódhat a hibák önálló elhárításának módjáról és a Miele alkatrészekről.

Kapcsolat üzemzavar esetén

Ha olyan meghibásodást észlel, amelyet saját maga nem tud elhárítani, értesítse pl. a Miele szakkereskedőjét vagy a Miele Ügyfélszolgálatát.

A Miele Ügyfélszolgálatához időpontot foglalhat az interneten a www.miele.hu/service oldalon.

A Miele Ügyfélszolgálat elérhetőségei megtalálhatók ennek a dokumentumnak a végén.

Az Ügyfélszolgálatnak szüksége lesz a modellazonosítóra és a sorozatszámra (sor.sz./azon./sz.). Mindkét adat megtalálható a hűtőkészülék belsejében elhelyezett típus táblán vagy modelltől függően a beállítási módban az Információk **i** részben.

EPREL-adatbázis

2021. március 1-jétől az energiacímkézésről és a környezettudatos tervezésre vonatkozó követelményekkel kapcsolatos információk az európai termékadatbázisban (EPREL) található meg. A termékadatbázis a <https://eprel.ec.europa.eu/> linken érhető el. A felületen a rendszer megkéri, hogy adja meg a modellazonosítót.

A modellazonosító megtalálható a hűtőkészülék belsejében elhelyezett típus táblán vagy modelltől függően a beállítási módban az Információk **i** részben.

Miele		
E-Nr.: xxxxxxxxxxxx / xx	FD: xxxxx	xx xxxxxxxxxxxx Z-Nr.: xxxxxxx
Type / Тур / Тип	xxxxxxxxxx	xxxxxxxxxx xxxxxxxxxxxxxxxxxxxxx
REFRIGERATOR / KÜHLSCHRANK / ХОЛОДИЛЬНИК		
Class/Klasse/Kласс: SN-T		
total volume / Gesamtvolumen / Общий объем		
Fridge comp. / Kühlfach / Холодильное отделение		
Chill comp. / Kältlagerfach / Объем нулевой камеры		
Refrigeration load / Verdichter / Нагрузка при охлаждении		
Defrost heater load / Abtauheizung / Нагрузка тена для разморозки		
Refrigerant / Kältemittel / Хладагент R600a		
Fridge comp. / Kühlfach / Холодильное отделение		

Garancia

További információkat a mellékelt garancia feltételekben talál.

Megfelelőségi nyilatkozat

A Miele ezúton kijelenti, hogy ez a hűtő-fagyasztó kombináció a 2014/53/EU irányelvnek megfelel.

Az EU-megfelelőségi nyilatkozat teljes szövege a következő weboldalak egyikén érhető el:

- Termékek, letöltések: www.miele.hu
- Ügyfélszolgálat, információs anyagok, használati utasítások elérhetősége a termék nevének vagy gyári számának megadásával:
<https://miele.hu/manual>

Frekvenciasáv	2,4000 GHz – 2,4835 GHz
---------------	-------------------------

Maximális adóteljesítmény	< 100 mW
---------------------------	----------

Szerzői jogok és licenck

A kommunikációs modul kezeléséhez és vezérléséhez a Miele saját vagy külső szoftvert használ, amelyek nem tartoznak úgynevezett nyílt forráskódú licencceltételek hatálya alá. Ezek a szoftverek/szoftverkomponensek szerzői jogi védelem alatt állnak. Tiszteletben kell tartani a Miele és harmadik felek szerzői jogait.

Továbbá a készülékbe beépített kommunikációs modul olyan szoftverkomponenseket tartalmaz, amelyek nyílt forráskódú licencceltételek mellett kerülnek továbbadásra. Ezeket a nyílt forráskódú komponenseket a hozzájuk tartozó szerzői jogi nyilatkozatokkal együtt, a mindenkor érvényes licencceltételek másolatát, valamint adott esetben további információkat helyben, webböngésző és az IP-cím segítségével kérdezheti le ([http\[s\]://<IP-cím>/Licenses](http[s]://<IP-cím>/Licenses)). A nyílt forráskódú licencceltételek ott feltüntetett felelősségi és jótállási szabályai csak a mindenkor jogtulajdonosokkal összefüggésben érvényesek.

Miele Kft.

H – 1027 Budapest

Bem József u. 1/B.

Tel: (06-1) 880-6400

E-mail: info@miele.hu

Internet: www.miele.hu

Gyártó:**Miele & Cie. KG**

Carl-Miele-Straße 29

33332 Gütersloh

Németország

KFN 7913 ..., KFN 7934 ...

hu-HU

M.-Nr. 12 918 600 / 01 / 002