

Navodila za uporabo Kavni avtomat



Pred postavitvijo – inštalacijo – zagonom **obvezno** preberite navodila za uporabo. Le tako se boste zaščitili pred poškodbami in preprečili škodo.

Vaš prispevek k varovanju okolja

Odstranjevanje embalaže

Embalaža je namenjena lažjemu rokovanju in ščiti aparat pred poškodbami med transportom. Embalažni materiali so skrbno izbrani glede na ekološko sprejemljivost in tehnike odstranjevanja in jih je na splošno mogoče reciklirati.

Z vračanjem embalaže v obtok materialov poskrbite za prihranek surovin. Uporabite ustrezna zbirališča in možnosti oddaje za specifične materiale.

Priporočamo vam, da embalažo shranite za morebiten poznejši transport.

Varčevanje z energijo

Z naslednjimi nasveti lahko prihranite energijo in denar ter varujete okolje:

- Kavni avtomat uporabljajte v „eko načinu“ (prednastavljen).
- Če spremenite tovarniške nastavitve timerja, se lahko poveča poraba energije kavnega avtomata.

Na prikazovalniku se izpiše sporočilo:
Ta nastavev vodi v večjo porabo energije.

- Če kavnega avtomata ne uporabljate, ga izklopite s tipko Vklop/izklop .
- Spremenite nastavev timerja „izklop po“ na 15 minut. Kavni avtomat se bo tako izklopil 15 minut po zadnji pripravi napitka ali dotiku senzorske tipke.

Odstranjevanje starega aparata

Električna in elektronska oprema pogosto vsebuje še uporabne materiale. Vsebuje tudi določene snovi, zmesi in sestavne dele, ki so potrebni za njeno delovanje in varnost. Vse navedeno pa lahko v navadnih gospodinjskih odpadkih ali ob nepravilnem ravnanju predstavlja nevarnost za zdravje ljudi in za okolje. Svojega starega aparata zato ne odvrzite med gospodinjske odpadke.



Namesto tega poskrbite za odvoz v uradne lokalne centre za zbiranje in prevzem električne in elektronske opreme, kjer bodo brezplačno poskrbeli za morebitno reciklažo, ali pa aparat odpeljite k svojemu trgovcu oziroma na podjetje Miele. Za izbris morebitnih osebnih podatkov, shranjenih v aparatu, ki ga boste odstranili, ste po zakonu odgovorni sami. Po zakonu ste dolžni iz aparata brez poškodb odstraniti stare baterije in akumulatorje ter lučke, ki niso fiksno zaprti in jih lahko odstranite nepoškodovane. Odnosite jih na ustrezna zbirna mesta, kjer jih lahko brezplačno oddate. Prosimo vas, da do odvoza starega aparata poskrbite za varnost otrok.

Vaš prispevek k varovanju okolja	2
Varčevanje z energijo	2
Varnostna navodila in opozorila	6
Opis aparata	16
Elementi za upravljanje in prikaz	17
Princip upravljanja	18
Prvi zagon	19
Trdota vode	21
Polnjenje posode za vodo	22
Polnjenje posode za kavo v zrnju	23
Vklop in izklop	24
Priprava pred daljšo odsotnostjo	24
Nastavitev centralnega izliva glede na višino skodelic	25
Priprava napitkov	26
Kava	26
Kavni napitki – podrobno	26
Mleko in alternativni mlečni izdelki	26
Uporaba mleka iz tetrapaka ali druge embalaže	27
Priprava kavnega napitka	28
Prekinitiv priprave napitka	28
Dve porciji (senzorska tipka )	28
Kavnik	28
Priprava kavnih napitkov iz zmlete kave	29
Priprava vroče vode (CM 5410, CM 5510, CM 5710)	30
Stopnja mletja	31
Prepoznavanje ustrezne stopnje mletja	31
Sprememba stopnje mletja	31
Količina zmlete kave, temperatura kuhanja in predhodno poparjenje	32
Količina zmlete kave	32
Temperatura kuhanja pri kavnih napitkih	32
Predhodno poparjenje zmlete kave	32
Količina napitka	33
Profili	35
Profili	35
Ustvarjanje profilov	35
Sprememba napitkov v profilu	35

Vsebina

Priprava napitkov v profilu	35
Sprememba imena	35
Brisanje profila	35
Nastavitev zamenjave profila (Zamenjava profila)	36
Nastavitve	37
Prikaz in sprememba menija Nastavitve`	37
Jezik	37
Timer: Izklop po	37
Eko način	37
Info (prikaz informacij)	37
Zapora vklopa 	37
Trdota vode	37
Svetlost prikaza	37
Glasnost	37
Tovarniške nastavitve	37
Sejemska nastavitve (zastopniki)	38
Čiščenje in vzdrževanje	39
Pregled intervalov čiščenja	39
Ročno čiščenje ali pomivanje v pomivalnem stroju	40
Neprimerna čistilna sredstva	41
Prestrezni pladenj, posoda za kavno usedlino in prestrezna plošča	41
Čiščenje posode za vodo	42
Čiščenje sita posode za vodo	42
Centralni izliv	43
Cev za mleko	44
Čiščenje posode za kavo v zrnju in jaška za zmleto kavo	44
Čiščenje ohišja	45
Priklic menija Vzdrževanje	45
Izpiranje aparata	45
Izpiranje cevi za mleko	45
Razmastitev enote za kuhanje	46
Odstranjevanje vodnega kamna iz aparata	48
Kaj storiti, če	51
Sporočila na prikazovalniku	51
Neobičajno delovanje kavnega avtomata	54
Rezultat priprave ni zadovoljiv	60
Transport	62
Izparevanje vode iz kavnega avtomata	62
Varno pakiranje kavnega avtomata	62
Servisna služba in garancija	63
Kontakt v primeru motenj	63

Oprema	64
Električni priključek	65
Napotki za postavitve	66
Mere kavnega avtomata	67
Tehnični podatki	68
Garancijski list	69

Varnostna navodila in opozorila

Ta kavni avtomat ustreza predpisanim varnostnim standardom. Kljub temu pa lahko nepravilna uporaba privede do poškodb oseb in materialne škode.

Pred prvo uporabo kavnega avtomata pozorno in v celoti preberite navodila za uporabo. V njih boste našli pomembne napotke za postavitve, varnost, uporabo in vzdrževanje aparata. Tako se boste zaščitili pred poškodbami in preprečili škodo na kavnem avtomatu. Skladno s standardom IEC 60335-1 Miele izrecno opozarja, da je treba obvezno prebrati in upoštevati poglavje o postavitvi in priklopu kavnega avtomata ter varnostna navodila in opozorila.

Miele ne prevzema odgovornosti za škodo, ki je posledica neupoštevanja teh navodil.

Navodila za uporabo shranite in jih predajte morebitnemu naslednjemu lastniku aparata.

Uporaba v skladu s predpisi

- ▶ Ta kavni avtomat je namenjen uporabi v zasebnem gospodinjstvu.
- ▶ Kavni avtomat ni primeren za uporabo na prostem.
- ▶ Kavni avtomat lahko uporabljate izključno pri nadmorski višini pod 2.000 m.
- ▶ Kavni avtomat uporabljajte izključno v obsegu, običajnem za gospodinjstva, za pripravo napitkov, kot so ekspreso, kapučino, latte macchiato ipd. Dovoljen ni noben drug način uporabe.
- ▶ Osebe, ki zaradi svojih fizičnih, zaznavnih ali duševnih zmožnosti oziroma svoje neizkušenosti ali neznanja niso sposobne varno upravljati kavnega avtomata, ga ne smejo uporabljati brez nadzora odgovorne osebe.

Navedene osebe smejo upravljati aparat brez nadzora samo, če so z njim seznanjene do te mere, da ga lahko varno uporabljajo. Poznati in razumeti morajo možne nevarnosti, ki jim pretijo zaradi napačnega upravljanja.

Varnostna navodila in opozorila

Če so pri hiši otroci

 Nevarnost opeklin in oparin na izlivih.

Otroška koža je bolj občutljiva za visoke temperature kot koža odraslih.

Preprečite, da bi se otroci dotaknili vročih delov kavnega avtomata ali da bi z deli telesa segali pod izliva.

- ▶ Kavni avtomat postavite izven dosega otrok.
- ▶ Poskrbite, da se otroci, mlajši od osem let, ne zadržujejo v neposredni bližini kavnega avtomata in priključnega kabla.
- ▶ Otroci, starejši od osem let, lahko uporabljajo kavni avtomat brez nadzora samo, če so z njim seznanjeni do te mere, da ga lahko varno uporabljajo.
Poznati in razumeti morajo morebitne nevarnosti, ki jim pretijo zaradi napačnega upravljanja.
- ▶ Otroci, ki se zadržujejo v bližini kavnega avtomata, naj bodo vedno pod nadzorom. Ne pustite, da bi se otroci igrali z aparatom.
- ▶ Otroci ne smejo čistiti kavnega avtomata, razen če so stari osem let ali več in jih ves čas nadzorujete.
- ▶ Upoštevajte, da ekspreso in kava nista pijači za otroke.
- ▶ Nevarnost zadušitve. Otroci se lahko med igro zavijejo v ovojni material (npr. folije) ali si ga povlečejo čez glavo, kar lahko vodi do zadušitve. Embalažne materiale zato shranite zunaj dosega otrok.

Tehnična varnost

- ▶ Če je kavni avtomat poškodovan, lahko ogroža vašo varnost. Preden ga postavite na predvideno mesto, se prepričajte, da na njem ni vidnih poškodb. Poškodovanega aparata v nobenem primeru ne smete uporabiti.
 - ▶ Pred priklopom kavnega avtomata obvezno primerjajte priključne podatke (napetost in frekvenca), navedene na napisni ploščici, s podatki vašega električnega omrežja. Podatki se morajo obvezno ujemati, sicer bo prišlo do poškodbe aparata. Če ste v dvomih, se posvetujte z električarjem.
 - ▶ Električna varnost kavnega avtomata je zagotovljena le v primeru, da je priključen na pravilno ozemljeno električno napeljavo. Ta osnovni varnostni pogoj mora biti izpolnjen. Če ste v dvomih, naj vašo hišno električno inštalacijo preveri strokovnjak.
 - ▶ Možno je začasno ali trajno delovanje s priklopom na samostojno napravo za oskrbo z energijo ali tovrstno napravo, ki ni sinhronizirana z omrežjem (npr. avtonomno omrežje, rezervni sistemi). Pogoj za delovanje je, da naprava za oskrbo z energijo izpolnjuje pogoje EN 50160 ali primerljive.
- Varnostni ukrepi, predvideni za hišno inštalacijo in ta izdelek Miele, morajo biti tako po funkciji kot načinu delovanja zagotovljeni tudi pri avtonomnem delovanju ali delovanju, ki ni sinhronizirano z omrežjem, ali morajo biti nadomeščeni z ustreznimi enakovrednimi ukrepi v inštalaciji. Kot je na primer opisano v aktualni objavi VDE-AR-E 2510-2.
- ▶ Kavnega avtomata ne smete priključiti na električno omrežje preko razdelilne doze ali električnega podaljška, saj le-ti ne zagotavljajo potrebne varnosti (nevarnost požara).
 - ▶ Kavnega avtomata ne smete uporabljati na nestacionarnih mestih (npr. na plovilih).
 - ▶ Če se vam zdi, da je prišlo do poškodbe, ali npr. zaznate neprijeten vonj po tlenju, takoj izvlecite omrežni vtič.
 - ▶ Pazite, da priključni kabel ni ukleščen in da se ne drgne ob oster rob.
 - ▶ Pazite, da priključni kabel ne visi prosto navzdol. Obstaja namreč nevarnost, da se ob njem kdo spotakne, zaradi česar se lahko poškoduje kavni avtomat.
 - ▶ Kavni avtomat uporabljajte izključno pri temperaturah med +10 °C in +38 °C.

Varnostna navodila in opozorila

- ▶ Kavni avtomat postavite na mesto, ki je najmanj 850 mm višje od tal.
- ▶ Nevarnost pregretja. Pazite na zadostno zračenje kavnega avtomata. Med delovanjem ga nikoli ne prekrivajte s krpami ali podobnim.
- ▶ Če kavni avtomat postavite za zaprta vrata pohišvenega elementa, ga lahko uporabljate samo pri odprtih pohišvenih vratih (glejte poglavje „Navodila za postavitev“, kjer je navedena minimalna velikost niše). Za zaprtimi vrati zastajata toplota in vlaga. Zato lahko pride do poškodb aparata in/ali omare, v kateri je niša. Kadar kavni avtomat deluje, pohišvenih vrat ne smete zapreti. Pohišvena vrata zaprite šele, ko se kavni avtomat popolnoma ohladi.
- ▶ Zaščitite kavni avtomat pred vodo in škropljenjem ter ga ne potaplajte v vodo.
- ▶ Popravila, vključno s popravilom priključnega kabla, lahko opravi samo strokovno usposobljeno osebje, ki ga je pooblastilo podjetje Miele. Zaradi nestrokovnih popravil je lahko ogrožena varnost uporabnika.
- ▶ Če kavnega avtomata ne popravi servisna služba, ki jo je pooblastilo podjetje Miele, prenehajo veljati pravice, ki izhajajo iz garancije.
- ▶ Med popravili mora biti kavni avtomat ločen od električnega omrežja.
Aparat je ločen od električnega omrežja samo, če
 - je omrežni vtič kavnega avtomata izvlečen iz vtičnice.
Pri tem ne vlecite za kabel, temveč primite vtič in ga izvlecite.
 - so varovalke hišne napeljave izklopljene.
 - so taljive varovalke hišne napeljave povsem odvite.
- ▶ V nobenem primeru ne odpirajte ohišja kavnega avtomata. Stik s priključki pod napetostjo ter spreminjanje električnih in mehanskih sestavnih delov ogroža vašo varnost in lahko vodi do motenj delovanja kavnega avtomata.

Pravilna uporaba

 Nevarnost opeklin in oparin na izlivih.

Izhajajoče tekočine in para so zelo vroče.

Pod izlivi ne sme biti nobenega dela vašega telesa, ko iz njih izhaja vroča tekočina ali para.

Ne dotikajte se vročih delov aparata.

Iz šob lahko brizga vroča tekočina ali para. Zato pazite, da je centralni izliv čist in da je pravilno nameščen.

Tudi voda v prestreznem pladnju je lahko zelo vroča. Prestrezni pladenj praznite zelo previdno.

► V zvezi z uporabljenjo vodo upoštevajte naslednje:

- Kakovost vode mora ustrezati veljavni uredbi za pitno vodo v državi, v kateri deluje kavni avtomat.
- V posodo za vodo nalijte izključno svežo, hladno pitno vodo. Topla ali vroča voda ali druge tekočine lahko poškodujejo kavni avtomat.
- Vodo zamenjajte vsak dan, da preprečite razvoj mikroorganizmov.
- Ne uporabljajte vode z dodano ogljikovo kislino.

► Posodo za kavo v zrnju polnite izključno s praženimi zrnji kave.

Vanjo ne smete polniti kave, obdelane z dodatnimi sredstvi, ali zmlete kave.

► V posodo za kavo v zrnju ne smete dodajati nobenih tekočin.

► Ne uporabljajte surove kave (zelena, nepražena zrna kave) ali mešanic kave, ki vsebujejo surovo kavo. Zrna surove kave so zelo trda in vsebujejo še preostalo vlago. Mlin kavnega avtomata se lahko poškoduje že pri prvem mletju takšne kave.

► V kavni avtomat ne smete nikoli dodati kave v zrnju, obdelane s sladkorjem, karamelom ipd., ter tekočin, ki vsebujejo sladkor. Sladkor uniči aparat.

► V jašek za zmleto kavo lahko dodajate izključno zmleto kavo iz zrnja.

► Ne uporabljajte karamelizirane zmlete kave. Sladkor, ki ga takšna kava vsebuje, zlepi in zamaši enoto za kuhanje v kavnem avtomatu. Čistilna tableta za razmastitev enote za kuhanje ne odpravi tega zlepljenja.

Varnostna navodila in opozorila

- ▶ Uporabljajte izključno mleko brez dodatkov. Dodatki, ki pogosto vsebujejo sladkor, zlepijo cevko za mleko.
- ▶ Če uporabljate mleko živalskega izvora, naj bo to izključno pasterizirano.
- ▶ Pod centralnim izlivom ne sme biti nobenih vnetljivih alkoholnih mešanic. Plastični deli kavnega avtomata se lahko vnamejo in stopijo.
- ▶ Na ali poleg kavnega avtomata ne postavljajte odprtega plamena, npr. sveč. Aparat se lahko ob plamenu vname in ogenj se lahko razširi.
- ▶ S pomočjo kavnega avtomata ne smete čistiti kakršnih koli predmetov.

Oprema in nadomestni deli

- ▶ Miele samo pri originalnih nadomestnih delih jamči, da v celoti izpolnjujejo varnostne zahteve. Pokvarjene sestavne dele lahko zamenjate samo z originalnimi nadomestnimi deli Miele.
- ▶ Uporabljajte izključno originalno opremo Miele. V primeru uporabe drugačne opreme prenehajo vse pravice, ki izhajajo iz garancije.
- ▶ Miele vam nudi jamstvo za dobavo nadomestnih delov, potrebnih za delovanje, še do 15 let, najmanj pa 10 let po koncu serijske proizvodnje vašega kavnega avtomata.

Čiščenje in vzdrževanje

- ▶ Pred čiščenjem vedno izklopite aparat z omrežnim stikalom.
- ▶ Kavni avtomat očistite vsak dan po uporabi, zlasti pa pred prvo uporabo (glejte poglavje „Čiščenje in vzdrževanje“).
- ▶ Pazite, da dele, po katerih teče mleko, redno in temeljito čistite. V mleku so naravno prisotni mikroorganizmi, ki se ob nezadostnem čiščenju močno razmnožijo.
- ▶ Za čiščenje ne smete uporabiti parne čistilne naprave. Para lahko zaide do delov pod napetostjo in povzroči kratki stik.
- ▶ Iz kavnega avtomata redno – glede na trdoto vode – odstranjajte vodni kamen. Če je voda zelo trda, vodni kamen odstranite bolj pogosto. Miele ne odgovarja za škodo, ki je posledica premalokrat izvedenega odstranjevanja vodnega kamna, uporabe napačnega sredstva ali neprimerne koncentracije sredstva.
- ▶ Redno izvajajte postopek razmastitve enote za kuhanje s pomočjo čistilnih tablet. Odvisno od vsebnosti maščobe v uporabljeni vrsti kave se lahko enota za kuhanje hitreje zamaši.
- ▶ Kavna usedlina sodi med organske odpadke ali na kompost, nikakor pa ne v odtok pomivalnega korita. Usedlina lahko zamaši odtok.

Za aparate s površinami iz plemenitega jekla velja:

- ▶ Na površine iz plemenitega jekla nikoli ne lepите lističev za sporočila, lepilnih trakov ali drugih lepilnih pripomočkov.
- ▶ Površine iz plemenitega jekla so občutljive za razenje. Celo magneti lahko povzročijo raze.



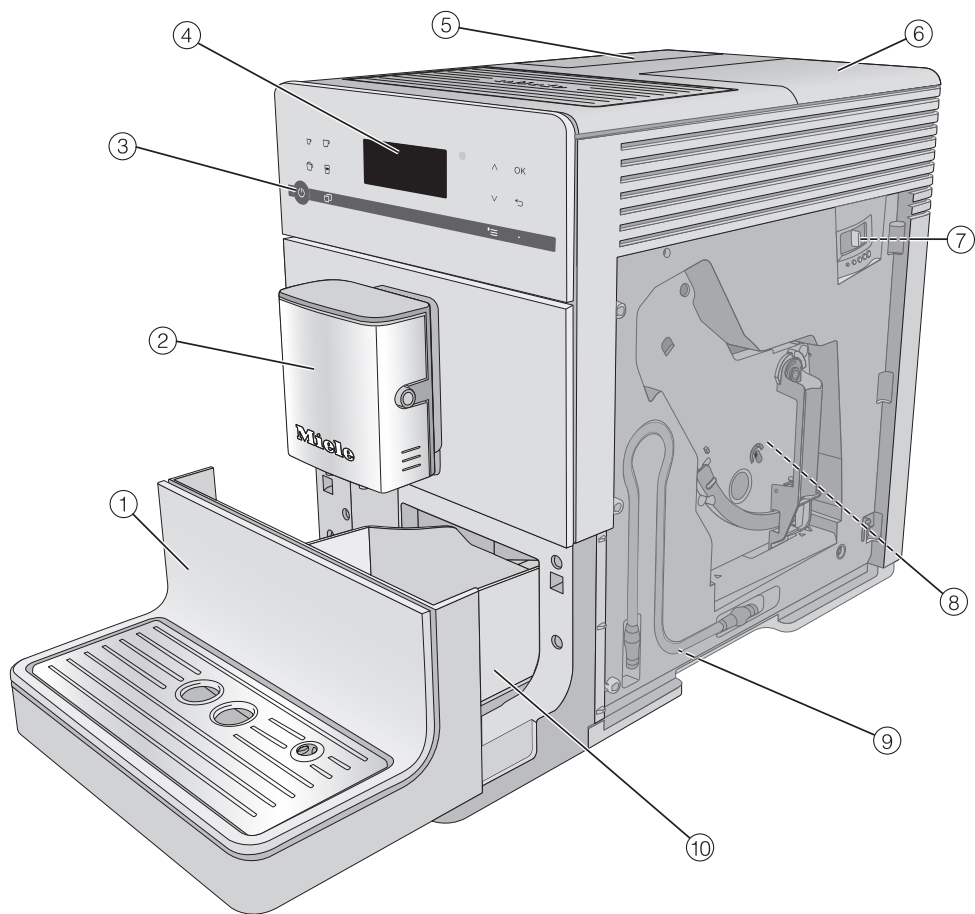





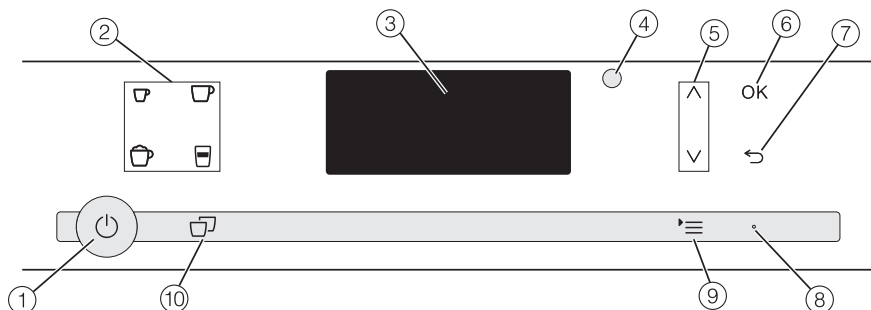

Opis aparata



- ① Spodnja plošča s prestrezno ploščo
- ② Centralni izliv s penilnikom mleka in izlivom za vročo vodo
- ③ Tipka Vklop/izklop 
- ④ Upravljalna plošča
- ⑤ Posoda za vodo
- ⑥ Posoda za kavo v zrnju in jašek za zmleto kavo
- ⑦ Nastavitev stopnje mletja (za vrati aparata)
- ⑧ Enota za kuhanje (za vrati aparata)
- ⑨ Položaj za shranjevanje cevi za mleko
- ⑩ Prestrezni pladenj s pokrovom in posodo za kavno usedlino

Elementi za upravljanje in prikaz



- ① **Tipka Vklop/izklop** 
Vklop in izklop kavnega avtomata
- ② **Tipke za napitke**
Priprava napitkov
 -  Ekspreso
 -  Kava
 -  Kapučino
 -  Latte macchiato
- ③ **Prikazovalnik**
Prikaz informacij o trenutnem postopku ali statusu
- ④ **Optični vmesnik**
(samo za osebje servisa Miele)
- ⑤ **Puščici**  
Listanje po izbirnih seznamih, označevanje možnosti ali spreminjanje vrednosti
- ⑥ **Senzorska tipka OK**
Potrjevanje sporočil na prikazovalniku in shranjevanje nastavitvev
- ⑦ **Senzorska tipka „nazaj“** 
Vrnitev v naslednjo višjo menijsko raven in preklic neželenih dejanj
- ⑧ **Svetleča dioda**
Utripa, če je aparat vklopljen, prikazovalnik pa je v načinu varčevanja z energijo.
- ⑨ **Senzorska tipka** 
Nadaljnji napitki
Profili (CM 5410, CM 5510, CM 5710)
Vzdrževanje
Parameter
Nastavitve 
- ⑩ **Senzorska tipka „2 porciji“** 
Priprava dveh porcij izbranega napitka naenkrat

Princip upravljanja

Senzorske tipke

Kavni avtomat upravljate tako, da se s prstom dotikate senzorskih tipk.

Ob vsakem dotiku tipke zazveni zvočni signal. Glasnost tonov tipk lahko spremenite ali pa jih izklopite (glejte poglavje „Nastavitve“, odstavek „Glasnost“).

Meni napitkov

V meniju napitkov ste takrat, ko je na prikazovalniku izpisano Izbira napitka.

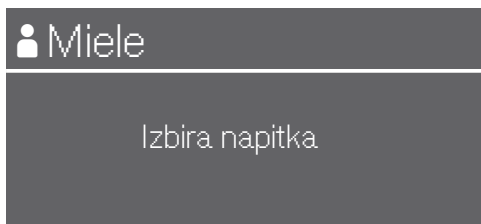

Druge napitke najdete v meniju Nadaljnji napitki (senzorska tipka '≡').

Priklic menija in navigacija v meniju

Če želite priklicati enega izmed menijev, se dotaknite senzorske tipke '≡'.



V vsakem meniju lahko zaženete postopke ali spremenite nastavitve. Črta na desni strani prikazovalnika vas opozarja, da so na voljo še druge možnosti ali da sledi dodatno besedilo.

Za izbiro ene izmed možnosti se dotikajte puščic \wedge in \vee , dokler ni zelena menijska točka označena s svetlim ozadjem.

Izbiri potrdite tako, da se dotaknete senzorske tipke OK.

Kljukica \checkmark na izbirnem seznamu označuje, katera nastavitev je trenutno izbrana.

Izhod iz menija ali prekinitvev dejanja

Če želite zapustiti trenutni meni, se dotaknite senzorske tipke \leftarrow .

Pred prvo uporabo

- Odstranite morebitne listke z opozorili.

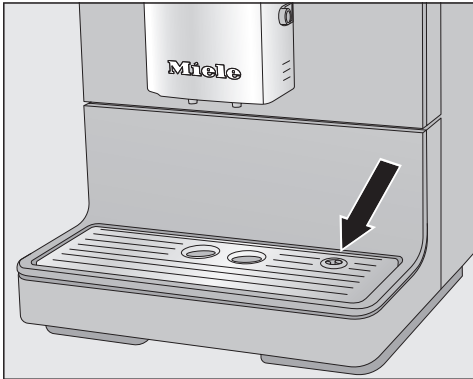

- S prestrezne plošče odstranite zaščitno folijo in jo vstavite v spodnji del aparata.
- Kavni avtomat postavite na ravno, vodoodporno površino (glejte poglavje „Navodila za postavitev“).

Preden v kavni avtomat dodate vodo in kavo v zrnju, ga temeljito očistite (glejte poglavje „Čiščenje in vzdrževanje“).

- Omrežni vtič kavnega avtomata vstavite v vtičnico.
- Posodo za vodo vzemite iz aparata in jo napolnite s svežo, hladno vodo. Upoštevajte oznako „max.“ in vstavite posodo nazaj v aparat.
- Snemite pokrov posode za kavo v zrnju. V posodo dodajte pražena zrna kave in jo nato spet pokrijte s pokrovom.

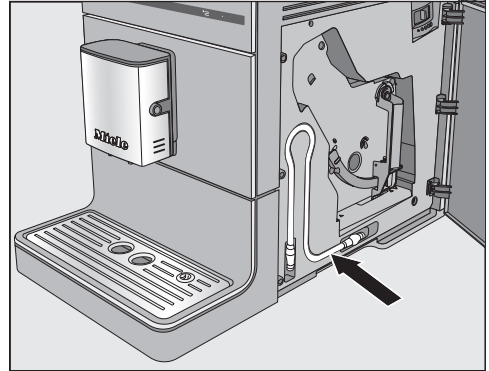

Nasvet: Če cevi za mleko ne uporabljate, jo lahko pospravite za vrata aparata.

Prvi vklop

- Dotaknite se tipke Vklp/izklp .

Na prikazovalniku se za kratek čas izpiše pozdravno sporočilo Miele - Willkommen.

- Toliko časa se dotikajte puščic \wedge \vee , dokler ni zeleni jezik označen s svetlim ozadjem. Dotaknite se *OK*.
- Zdaj po potrebi izberite državo in se nato dotaknite *OK*.

Nastavev je tako shranjena.

Prvi zagon je tako uspešno končan.

- Potrdite z *OK*.

Kavni avtomat se segreje in izpere cevi. Iz centralnega izliva priteče voda od izpiranja.

- Preden prvič pripravite mleko, izperite cev za mleko (glejte poglavje „Čiščenje in vzdrževanje“, odstavek „Izpiranje cevi za mleko“).

Upoštevajte, da se polna aroma kave in značilna kremasta pena razvijeta šele po nekaj pripravah kave.

Prvi zagon

Ob prvi uporabi kavnega avtomata prva dva kavna napitka zavrzite, da iz sistema kuhanja odstranite vse ostanke kave od tovarniške kontrole.

Pri prvih kavnih napitkih se zmelje večja količina kavnih zrn. Zato se lahko zgodi, da so na pokrovu prestreznega pladnja ostanki zmlete kave.

Trdota vode nam pove, koliko apnenca je raztopljenega v vodi. Kolikor več apnenca je v vodi, toliko bolj trda je voda. In kolikor bolj trda je voda, toliko pogosteje morate odstraniti vodni kamen iz kavnega avtomata.

Kavni avtomat meri količino uporabljene vode in pare. Glede na nastavitev trdote vode lahko pripravite več ali manj napitkov, preden morate odstraniti vodni kamen iz aparata.

Kavni avtomat nastavite na krajevno trdoto vode, da bo njegovo delovanje brezhibno in da ne bo prišlo do poškodb. Tako vas bo aparat pravočasno opozoril, da morate izvesti odstranjevanje vodnega kamna.

Podatek o vaši krajevni trdoti vode lahko dobite na pristojnem podjetju za oskrbo s pitno vodo.



Tovarniško je trdota vode nastavljena na stopnjo 3.

Nastavite lahko štiri stopnje trdote vode:

°dH	mmol/l	ppm (mg/l CaCO ₃)	Nastavitev*
0–8,4	0–1,5	0–150	mehka 1
8,4–14	1,5–2,5	150–250	srednje trda 2
14–21	2,5–3,8	250–375	trda 3
> 21	> 3,8	> 375	zelo trda 4

* Stopnje trdote vode na prikazovalniku lahko odstopajo od oznak za trdoto vode v vaši državi. Za nastavitev kavnega avtomata na krajevno trdoto vode se **obvezno** ravnajte po vrednostih v tabeli.

Nastavitev trdote vode

- Dotaknite se senzorske tipke .
- Izberite možnost Nastavitve  | Trdota vode in jo potrdite z *OK*.
- Izberite trdoto vode in jo potrdite *OK*. Nastavitev je tako shranjena.

Polnjenje posode za vodo

⚠ Ogrožanje zdravja zaradi oporečne vode.

Voda, ki dlje časa stoji v posodi za vodo, je lahko oporečna in ogroža vaše zdravje.

Vodo v posodi za vodo zamenjajte **vsak dan**.

⚠ Nevarnost poškodbe zaradi nepravilne uporabe.

Neprimerne tekočine, kot je vroča ali topla voda ter druge tekočine, lahko poškodujejo kavni avtomat.

Voda, obogatena z ogljikovo kislino, povzroči preveč vodnega kamna v kavnem avtomatu.

V posodo za vodo nalijte izključno svežo, hladno pitno vodo.

Pazite, da ročaj posode za vodo leži na desni strani, da se pokrov lahko dobro zapre.

Če je posoda za vodo nekoliko višje ali postrani, preverite, ali je pravilno nameščena ali če je površina za namestitev posode za vodo umazana. Iz posode lahko izteka voda. Po potrebi očistite površino za namestitev posode za vodo.



- Odprite pokrov na levi strani kavnega avtomata.
- Posodo za vodo vzemite navzgor iz aparata.
- V posodo nalijte hladno, svežo pitno vodo do oznake „max.“.
- Posodo za vodo ponovno vstavite v aparat in zaprite pokrov.

Polnjenje posode za kavo v zrnju

 Nevarnost poškodbe mlina zaradi nepravilne uporabe.

Če posodo za kavo v zrnju napolnite z neprimernimi sredstvi, kot so tekočine, zmleta kava ali kavna zrna, predhodno obdelana s sladkorjem, karamelom ali podobnim, pride do poškodbe kavnega avtomata.

Tudi surova kava (zelena, nepražena zrna kave) ali mešanice kave, ki vsebujejo surovo kavo, lahko poškodujejo mlin. Zrna surove kave so zelo trda in vsebujejo še preostalo vlažnost. Mlin kavnega avtomata se lahko poškoduje že pri prvem mletju takšne kave.

Uporabljajte izključno praženo kavo v zrnju.

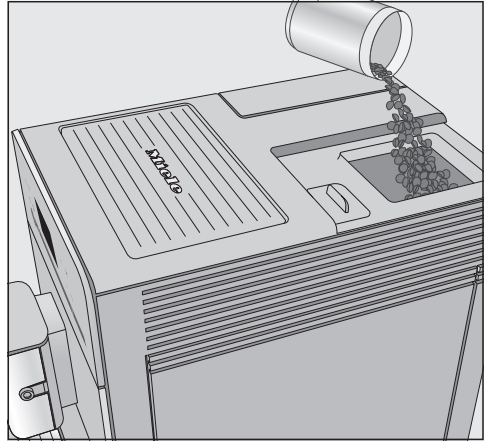

- Snemite pokrov posode za kavo v zrnju.
- Posodo za kavo v zrnju napolnite z zrnji kave.
- Ponovno namestite pokrov.

Pripravite lahko kavo ali ekspreso iz celih praženih zrn kave, ki jih kavni avtomat za vsak napitek sveže zmelje. Posodo za kavo v zrnju napolnite z zrnji kave.

Če želite, pa lahko pripravite kavni napitek iz že zmelte kave.

Nasvet: Surovo kavo lahko zmeljete v mlinčku za oreščke ali semena. Ti mlinčki imajo praviloma vrteče nože iz plemenitega jekla. Zmleto surovo kavo nato dodajte **po porcijah** v jašek za zmleto kavo in pripravite zeleni kavni napitek.

Vklop in izklop

Vklop kavnega avtomata

- Dotaknite se tipke Vklop/izklop .

Aparat se segreje in izpere cevi. Iz centralnega izliva priteče vroča voda.

Ko se na prikazovalniku izpiše Izbira napitka, lahko pripravite želeni napitek.

Če ima kavni avtomat že temperaturo delovanja, se cevi ob vklopu ne izperejo.

Če se ne dotaknete nobene tipke ali ne izvedete nobenega vzdrževalnega programa, se prikazovalnik po pribl. 7 minutah izklopi, da varčuje z energijo.

Svetleča dioda na desni strani utripa, dokler je kavni avtomat vklopljen.

- Če želite aparat „prebuditi“ in ponovno pripraviti napitek, se dotaknite ene izmed senzorskih tipk.

Izklop kavnega avtomata

- Dotaknite se tipke Vklop/izklop .

Če ste pripravili napitek z mlekom, se na prikazovalniku izpiše Ventil za izpiranje vstavite v prestrezno ploščo..

- Ko cev za mleko vstavite v prestrezno ploščo, se dotaknite *OK*.

Če ste pripravili napitek, se cevi pred izklopom izperejo.

Priprava pred daljšo odsotnostjo

Če kavnega avtomata ne boste uporabljali več kot tri dni, npr. med dopustom, aparat ustrezno pripravite.

- Izpraznite prestrezni pladenj, posodo za kavno usedlino in posodo za vodo.
- Vse dele, vključno z enoto za kuhanje in notranjostjo aparata, temeljito očistite.
- Izvlecite omrežni vtič, da kavni avtomat ločite od električnega omrežja.

Nastavitev centralnega izliva glede na višino skodelic

Centralni izliv lahko prilagodite višini uporabljenih skodelic ali kozarcev. Tako se kava ali ekspreso ne ohladi tako hitro in kremasta pena se dlje obdrži.

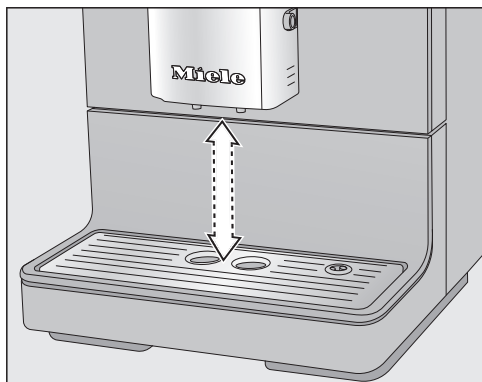

- Centralni izliv potegnite navzdol do roba skodelice ali kozarca. Ali potisnite centralni izliv navzgor, dokler njegova višina ne ustreza želeni skodelici ali kozarcu.

Priprava napitkov

 Nevarnost opeklin in oparin na izlivih.

Izhajajoče tekočine in para so zelo vroče in lahko povzročijo oparine.

Pod izlivi ne sme biti nobenega dela vašega telesa, ko iz njih izhaja vroča tekočina ali para.

Ne dotikajte se vročih delov aparata.

Kava

Kavni napitki – podrobno

S kavnim avtomatom lahko pripravljate naslednje kavne specialitete:

- **Ristretto** je koncentriran, močan ekspreso. Pripravi se z enako količino kave kot ekspreso, vendar z zelo malo vode.
- **Ekspreso** je močna, aromatična kava s slojem goste kremaste pene lešnikove barve.
Za pripravo ekspresa priporočamo uporabo kave v zrnju, ki je bila pražena posebej za ekspresno kavo.
- **Kava** se razlikuje od ekspresa po tem, da se uporabi večja količina vode in da so zrna kave drugače pražena.
Za pripravo kave priporočamo uporabo kave v zrnju z ustreznim praženjem.
- **Dolga kava** je kava z bistveno več vode.
- **Kapučino** je sestavljen iz približno dveh tretjin spenjenega mleka in ene tretjine ekspresa.
- **Latte macchiato** je sestavljen iz tretjine vročega mleka, tretjine spenjenega mleka in tretjine ekspresa.
- **Caffè latte** se pripravi iz ekspresa in vročega mleka.

Poleg tega lahko z aparatom pripravite tudi **vroče mleko** in **spenjeno mleko**.

Mleko in alternativni mlečni izdelki

Sladkorni dodatki v kravjem mleku ali alternativni mlečni izdelki na rastlinski osnovi, npr. sojini napitki, lahko zamašijo cev za mleko in dele, po katerih teče mleko. Ostanki iz neprimernih tekočin lahko ovirajo brezhibno pripravo.

Uporabljajte izključno mleko brez dodatkov.

V mleku živalskega izvora so naravno prisotni mikroorganizmi.

Če uporabljate mleko živalskega izvora, mora biti to pasterizirano, npr. pasterizirano kravje mleko.

Vročje mleko in spenjeno mleko lahko pripravite s kravjim mlekom ali alternativnimi mlečnimi izdelki na rastlinski osnovi.

Po fazi segrevanja se v centralnem izlivu vsesano mleko segreje s paro in za spenjeno mleko dodatno speni z zrakom. Vendar je za konsistenco spenjenega mleka ključnega pomena vrsta mleka, ki ga uporabite. Nekatere vrste mleka niso primerne za spenjeno mleko.

Nasvet: Za popolno konsistenco spenjenega mleka uporabljajte hladno kravje mleko (< 10 °C) z vsebnostjo beljakovin najmanj tri odstotke. Vsebnost maščobe v mleku lahko poljubno izberete. S polnomastnim mlekom (minimalno 3,5 % maščobe) bo spenjeno mleko nekoliko bolj kremasto.

Alternativni mlečni izdelki na rastlinski osnovi – v nadaljevanju krajše imenovani „alternativni mlečni izdelki“ – vsebujejo druge sestavine kot na primer kravje mleko. Zaradi naravnega usedanja sestavin pri alternativnih mlečnih izdelkih nastajajo zgostitve. Med pripravo vročega mleka ali spenjenega mleka lahko takšne zgostitve ovirajo vsesavanje alternativnega mlečnega izdelka. Alternativne mlečne izdelke tik pred pripravo dobro premešajte. Alternativnih mlečnih izdelkov ne stresajte. Stresanje privede do neželenega penjenja v embalaži in ovira pripravo napitka.

Nasvet: Takoj po pripravi ročno izperite cev za mleko.

Uporaba mleka iz tetrapaka ali druge embalaže

Če dlje časa niste pripravili nobenega napitka z mlekom, pred prvo pripravo napitka izperite cev za mleko.

S pomočjo cevi za mleko lahko mleko pripravljate neposredno iz tetrapaka ali druge embalaže.

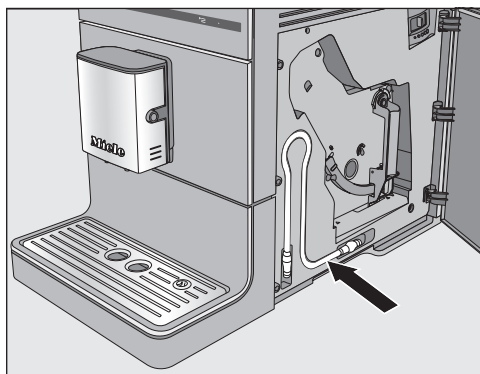

Cev za mleko lahko shranite za vrati aparata.

Nasvet: Za pripravo kakovostnega spenjenega mleka uporabite hladno mleko ($< 10\text{ }^{\circ}\text{C}$).



- Cev za mleko vstavite v priključek na centralnem izlivu.
- Če uporabljate alternativni mlečni izdelek, ga dobro premešajte. Za optimalno pripravo morate alternativni mlečni izdelek premešati, ne pretresti.
- Posodo z mlekom postavite poleg kavnega avtomata.
- Cev za mleko vstavite v posodo. Pri tem pazite, da je cev za mleko dovolj globoko potopljena v tekočino.

Nasvet: Mielejeva posoda za mleko je optimalna dopolnitev kavnega avtomata Miele, če radi pripravljati kavne specialitete z mlekom. Posoda za mleko je primerna za pomivanje v pomivalnem stroju, po uporabi v kavnem avtomatu pa jo preprosto shranite v hladilniku. Samo s hladnim mlekom ($< 10\text{ }^{\circ}\text{C}$) namreč lahko pripravite dobro spenjeno mleko. Posodo za mleko lahko kupite v spletni prodajalni Miele, na servisu Miele ali pri svojem trgovcu z opremo Miele.

Priprava napitkov

Priprava kavnega napitka



- Pod centralni izliv postavite skodelico.
- Če želite pripraviti kavni napitek z vročim ali spenjenim mlekom, pripravite kartonsko embalažo z vstavljenjo cevjo za mleko ali posodo za mleko.
- Izberite napitek: dotaknite se senzorske tipke za zeleni napitek. Ali pa napitek izberite v meniju *Nadaljnji napitki* (senzorska tipka ).

Priprava se začne.

Prekinitev priprave napitka

- Če želite prekiniti pripravo, se ponovno dotaknite tipke za napitek ali senzorske tipke  za napitke iz menija *Nadaljnji napitki*.

Kavni avtomat prekine postopek priprave.

Nasvet: Takoj ko se na prikazovalniku pojavi *Stop*, lahko pripravo napitka prekinete tudi s senzorsko tipko *OK*.

Pri pripravi **kavnih specialitet z mlekom** ali **dveh porcij istega napitka** lahko prekinete pripravo posamezne sestavine, tako da se dotaknete senzorske tipke *OK*.

Dve porčiji (senzorska tipka)

Aktivirate lahko tudi pripravo dveh porcij napitka naenkrat, ki ju napolnite v eno veliko skodelico ali dve skodelici istočasno.



- Pod vsako šobo centralnega izliva postavite po eno skodelico.
- Dotaknite se senzorske tipke  tik pred tem ali tik po tem, ko zaženete pripravo zelenega napitka.

Postopek se začne in pripravita se dve porčiji izbranega napitka.

Če se nekaj časa ne dotaknete nobene tipke za napitek, se možnost „dve porčiji“  ponastavi.

Kavnik

S funkcijo *Kavnik* lahko avtomatsko pripravite več skodelic kave eno za drugo (največ 0,75 litra), da npr. napolnite vrč za kavo. Tako lahko pripravite do šest skodelic napitka.

Funkcijo *Kavnik* lahko uporabite dvakrat zaporedoma. Nato je potreben daljši, enourni čas ohlajanja, da ne pride do poškodb kavnega avtomata.

Preden izberete funkcijo **Kavnik**, pazite, da sta posoda za kavo v zrnju in posoda za vodo dovolj polni.

- Pod centralni izliv postavite dovolj veliko posodo.
- Dotaknite se senzorske tipke **☰**.
- Izberite možnost **Nadaljnji napitki | Kavnik** in jo potrdite z **OK**.
- Izberite želeno število skodelic (3 do 6) in jo potrdite z **OK**.
- Sledite navodilom na prikazovalniku.

Vsaka porcija kave se posebej zmelje, skuha in natoči. Na prikazovalniku lahko medtem sledite poteku postopka.

Prekinitev priprave **Kavnik**

- Dotaknite se senzorske tipke **☰**.

Priprava **Kavnik** se prekine.

Nasvet: Za funkcijo „Kavnik“ je kot dodatna oprema na voljo izolirni vrč Miele. Izolirni vrč CJ JUG lahko kupite v spletni prodajalni Miele, na servisu Miele ali pri svojem trgovcu z opremo Miele.

Priprava kavnih napitkov iz zmlote kave

Če želite pripraviti kavni napitek iz že zmlote kave, morate le-to po porcijah napolniti v jašek za zmloto kavo. Lahko si na primer pripravite brezkofeinsko kavo, čeprav je v posodi za kavo v zrnju običajna kava s kofeinom.

Z zmloto kavo lahko vedno pripravite samo **eno** porcijo kave ali ekspresa.

V jašek za zmloto kavo lahko dodate **največ 12 g** kave.

Če v jašek dodate preveč kave, je enota za kuhanje ne more stisniti.

Dodajanje zmlote kave

Kavni avtomat uporabi celotno količino zmlote kave, ki ste jo dodali v jašek, za naslednjo pripravo napitka.

- Dotaknite se senzorske tipke **☰**.
- Izberite možnost **Nadaljnji napitki | Priprava iz zmlote kave?** in jo potrdite z **OK**.

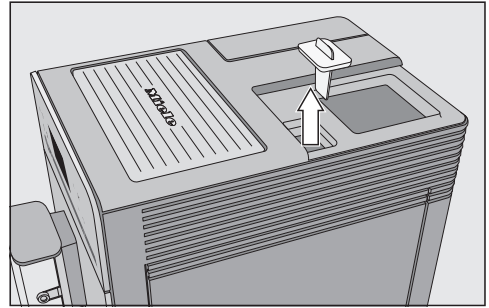

- Najprej snemite pokrov posode za kavo v zrnju in nato še pokrov jaška za zmloto kavo.

V jašek za zmloto kavo lahko dodate **največ 12 g** kave.

- Zmloto kavo dodajte v jašek za zmloto kavo in le-tega zaprite.
- Ponovno namestite pokrov posode za kavo v zrnju.
- Pod centralni izliv postavite skodelico.
- Izberite napitek.

Aparat pripravi kavni napitek.

Priprava napitkov

Priprava vroče vode (CM 5410, CM 5510, CM 5710)

Upoštevajte, da pripravljena vroča voda ni primerna za pripravo črnega čaja.

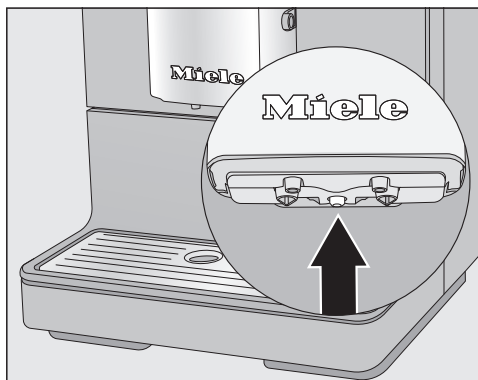

- Na sredino pod centralni izliv postavite primerno posodo.
- Dotaknite se senzorske tipke '3'.
- Izberite možnost Nadaljnji napitki | Vročna voda in jo potrdite z *OK*.

Vročna voda priteče v posodo, ki je pod centralnim izlivom.

Stopnja mletja določa čas stika zmlate kave z vodo, tako imenovani ekstrakcijski čas. Samo če je stopnja mletja optimalno nastavljena, se lahko pripravi popoln kavni napitek s fino, lešnikovo rjavo kremasto peno.

Prepoznavanje ustrezne stopnje mletja

Naslednja dejstva vam lahko pomagajo prepoznati, če morate spremeniti stopnjo mletja.

Stopnja mletja je **pregroba**, če

- ekspreso ali kava zelo hitro priteka v skodelico;
- ima ekspreso ali kava kiselkast okus;
- je kremasta pena zelo svetla in neobstoja.

Stopnja mletja je **predrobna**, če

- ekspreso ali kava priteka v skodelico le po kapljicah;
- ima ekspreso ali kava pregrenek okus;
- je kremasta pena temno rjava.

Sprememba stopnje mletja

Če stopnjo mletja spremenite za več kot eno stopnjo, se lahko mlin poškoduje.

Stopnjo mletja spremenite vedno samo za eno stopnjo.

Po vsaki spremembi nastavitve zaženite pripravo napitka, da se zmeljejo kavna zrna. Nato lahko ponovno spremenite stopnjo mletja.

- Odprite vrata aparata.

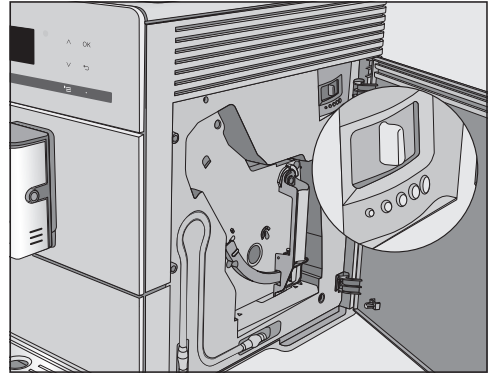

- Ročico za nastavev stopnje mletja potisnite največ za eno stopnjo v levo (bolj drobno mletje) ali desno (bolj grobo mletje).

Nastavljena stopnja mletja velja za vse kavne napitke.

- Zaprite vrata aparata.
- Pripravite kavni napitek.

Nato lahko po potrebi ponovno spremenite stopnjo mletja.

Spremenjena stopnja mletja se uveljavi šele po drugem kavnem napitku.

Normalno je, da se mlin sčasoma nekoliko obrabi. Stopnjo mletja po potrebi nastavite bolj fino.

Količina zmlate kave, temperatura kuhanja in predhodno poparjenje

Količino zmlate kave, predhodno poparjenje in temperaturo kuhanja lahko nastavite po svojih željah za vsak posamezni kavni napitek. V ta namen najprej izberite napitek v meniju Parameter, nato lahko prilagodite njegove parametre.

- Dotaknite se senzorske tipke  in izberite Parameter.
- Izberite napitek in ga potrdite z OK.

Prikažejo se trenutne nastavitve za količino zmlate kave, temperaturo kuhanja in „predhodno poparjenje“, ki veljajo za izbrani napitek.

- Izberite možnost Količina zmlate kave, Temperatura kuhanja ali Oparjanje.
- Izberite želeno nastavitev in jo potrdite z OK.

Nastavitev je tako shranjena.

CM 5410, CM 5510, CM 5710:
Spremenjeni parameter se vedno shrani v trenutni profil. Ime trenutnega profila je izpisano zgoraj levo na prikazovalniku.

Količina zmlate kave

Kavni avtomat lahko na eno skodelico zmelje 6–14 g zrn kave in iz nje skuha napitek. Kolikor več zmlate kave se uporabi, toliko močnejši je napitek.

Količina zmlate kave je **premajhna**, če se zdi ekspreso ali kava prešibka.

Če želite, da se napitek skuha z več kave, povečajte količino zmlate kave.

Količina zmlate kave je **prevelika**, če je ekspreso ali kava grenkega okusa.

Če želite, da se napitek skuha z manj kave, zmanjšajte količino zmlate kave.

Nasvet: Če se vam zdi kavni napitek premočan ali preveč grenak, poskusite z drugo vrsto kave.

Temperatura kuhanja pri kavnih napitkih

Temperatura kuhanja mora biti prilagojena uporabljeni vrsti kave in njenemu praženju. Ključnega pomena je tudi, ali pripravljate ekspreso ali kavo.

Nekatere vrste kave so občutljive za visoke temperature kuhanja, kar poslabša okus napitka. Če je vaša kava grenkega okusa, ste morda izbrali previsoko temperaturo kuhanja.

Ekspreso se praviloma pripravlja pri višjih temperaturah.

Predhodno poparjenje zmlate kave

Med predhodnim poparjenjem se zmlata kava najprej navlaži z malo vroče vode. Kava pri tem nekoliko nabrekne. Preostala količina vode se čez kratek čas stisne skozi navlaženo zmlato kavo. Če se vam npr. kava zdi nekoliko plehka in si želite več „arome“ in „polnosti“, preizkusite funkcijo „predhodnega poparjenja“. Odvisno od uporabljene vrste kave lahko predhodno poparjenje okrepi intenzivnost okusa.

Nastavite lahko kratko ali dolgo poparjenje ali pa funkcijo „Predhodno poparjenje“ izklopite.

Nasvet: Predhodno poparjenje je posebej priporočljivo za pripravo kavnih napitkov.

Okus kavnega napitka je odvisen tako od vrste kave kot tudi od količine vode. Količino vode za vse kavne napitke in za vročo vodo lahko prilagodite velikosti svojih skodelic in uporabljeni vrsti kave. Količina zmlate kave se pri tem ne spremeni.

Pri kavnih specialitetah z mlekom lahko poleg količine ekspresa ali kave prilagodite tudi delež mleka in spenjenega mleka. Spremenite lahko tudi velikost porcije za vroče mleko in spenjeno mleko.

Za vsak napitek obstaja maksimalna možna količina, ki jo lahko nastavite. Ko je ta dosežena, se priprava samodejno ustavi. V tem primeru se za ta napitek shrani maksimalna možna količina.

Če se med pripravo posoda za vodo izprazni, kavni avtomat prekine programiranje količine. Količina napitka se v tem primeru **ne** shrani.

Za zagon programiranja količine imate na voljo dve možnosti:

- s tipko za napitek, ko pripravljate kavni napitek, ali
- s priklicem možnosti Količina napitka v meniju Parameter.

CM 5410, CM 5510, CM 5710:

Spremenjena količina napitka se vedno shrani v trenutni profil. Ime trenutnega profila je izpisano zgoraj levo na prikazovalniku.

Prekinitev programiranja količine

- Ponovno se dotaknite tipke za napitek ali senzorske tipke *≡ za napitke iz menija Nadaljnji napitki.

Spreminjanje količine napitka med pripravo napitka

Količino napitkov ekspreso ☐, kava ☐, kapučino ☐ in latte macchiato ☐ lahko prilagodite in shranite neposredno med pripravo.

- Pod centralni izliv postavite skodelico.
- Dotaknite se senzorske tipke za želeni napitek in jo zadržite, dokler se na prikazovalniku ne izpiše Spremeni

Ko se nastavljanje količine začne, zazveni zvočni signal. (V ta namen morajo biti zvočni signali vklopljeni, glejte poglavje „Glasnost“.)

Začne se pripravljati želeni napitek in na prikazovalniku se izpiše Shrani.

- Ko je skodelica napolnjena toliko, kot želite, se dotaknite OK.

Če želite spremeniti količino napitka za kavne specialitete z mlekom, se ena za drugo shranjujejo sestavine napitka med njegovo pripravo.

- Ko količina posamezne sestavine napitka ustreza vašim željam, se dotaknite OK.

Odslej se bo ta napitek pripravljal v nastavljeni sestavi in količini.

Količina napitka

Sprememba količine napitka v meniju Parameter

Količino napitkov **dolga kava, caffè latte, vroče mleko** in **spenjeno mleko** lahko prilagodite samo v meniju Parameter.

- Pod centralni izliv postavite primerno posodo.
- Dotaknite se senzorske tipke '≡ in izberite Parameter.
- Izberite želeni napitek.
- Izberite možnost Količina napitka in jo potrdite z *OK*.

Od tu naprej je postopek enak kot pri programiranju količin med pripravo napitka.

(CM 5410, CM 5510, CM 5710)

Profili

Poleg Mielejevega menija napitkov (profil Miele) lahko ustvarite tudi individualne profile, ki upoštevajo okus in želje različnih uporabnikov.

V vsakem profilu lahko posebej prilagodite količine napitkov in parametre za vse napitke.

Ime trenutnega profila je izpisano zgoraj levo na prikazovalniku.

Ustvarjanje profilov



- Dotaknite se senzorske tipke  in izberite Profili. Potrdite z *OK*.

Odpre se meni Profili.

- Izberite Ustvari profil.

Na prikazovalniku se odpre urejevalnik.

- Vnesite ime profila:

- Za vnos znaka le-tega označite in nato potrdite izbiro z *OK*.
- Za brisanje znaka se dotaknite senzorske tipke .
- Ime shranite tako, da izberete kljukico  in potrdite izbiro z *OK*.

Profil je ustvarjen.

Sprememba napitkov v profilu

Če v izbranem profilu spremenite parametre določenega napitka, veljajo te nastavitve samo za aktivni profil. Ta sprememba ne vpliva na nastavitve napitkov v drugih profilih.

- Dotaknite se senzorske tipke .

Odpre se meni Profili.

- Izberite želeni profil.

Ime izbranega profila je izpisano zgoraj levo na prikazovalniku.

Zdaj lahko poljubno spreminjate napitke.



Priprava napitkov v profilu

- Pod centralni izliv postavite primerno posodo.
- Dotaknite se senzorske tipke  in izberite Profili.
- Izberite želeni profil in ga potrdite z *OK*.
- Izberite želeni napitek.



Priprava napitka se začne.

Sprememba imena

Ta možnost je na voljo samo, če je že ustvarjen vsaj en profil poleg Mielejevega standardnega profila.

- S puščicama   izberite možnost Sprememba imena in se dotaknite *OK*.

- Naprej ravnajte enako kot pri ustvarjanju profila:

- Za izbris zadnjega znaka izberite ,
- nov znak dodajte tako, da označite želeni znak in ga potrdite z *OK*,
- spremenjeno ime profila shranite tako, da izberete  in se dotaknete *OK*.

Brisanje profila

Ta možnost je na voljo samo, če je že ustvarjen vsaj en profil poleg Mielejevega standardnega profila.

- Izberite možnost Brisanje profila in jo potrdite z *OK*.
- Izberite profil, ki ga želite izbrisati.
- Izberite možnost *da* in jo potrdite z *OK*.

Profil se izbrše.

Profili



Nastavitev zamenjave profila (Zamenjava profila)

Izbirate lahko med naslednjimi možnostmi:

- **Ročno:** Izbrani profil ostane aktiven toliko časa, dokler ne izberete drugega profila.
 - **Po postopku:** Po vsaki pripravi napitka je ponovno prikazan Mielejev profil.
 - **Z vklopom:** Ob vsakem vklopu kavnega avtomata je prikazan Mielejev profil, ne glede na to, kateri profil je bil izbran pred zadnjim izklopom aparata.
- Izberite možnost Zamenjava profila in jo potrdite z *OK*.
 - Izberite želeno možnost in jo potrdite z *OK*.

Prikaz in sprememba menija Nastavitve

Prikazan je meni napitkov.

- Dotaknite se senzorske tipke .
- Izberite možnost Nastavitve  in jo potrdite z *OK*.
- Izberite točko menija, ki jo želite prikazati ali spremeniti.
- Potrdite z *OK*.
- Spremenite nastavev, kot želite, in jo potrdite z *OK*.

Jezik

Za vse izpise na prikazovalniku lahko izberete svoj jezik in po potrebi tudi lokacijo.

Nasvet: Če pomotoma nastavite napačen jezik, lahko spet najdete meni „Jezik“ s pomočjo simbola .

Timer: Izklop po

Če se ne dotaknete nobene tipke oziroma ne pripravite nobenega napitka, se kavni avtomat po 30 minutah izklopi, da varčuje z energijo.

To prednastavitev lahko spremenite s puščicama \vee/\wedge in izberete nastavev med 15 minut in 9 ur.

Eko način

Eko način je varčni način delovanja aparata. Sistem se segreje šele, ko zaženete pripravo napitka.

Tovarniško je Eko način vklopljen.

Info (prikaz informacij)

Prikažete lahko število pripravljenih napitkov in število napitkov, ki jih lahko še pripravite do izvedbe vzdrževalnega programa.

Zapora vklopa

Kavni avtomat lahko zaklenete, tako da ga ne morejo uporabljati nepooblaščne osebe, npr. otroci.

Začasna dezaktivacija zapore vklopa

- Dotaknite se tipke *OK* in jo zadržite 6 sekund.

Z naslednjim izklopom se kavni avtomat ponovno zaklene.

Trdota vode

Informacije o trdoti vode so v poglavju „Trdota vode“.

Svetlost prikaza

S puščicama \wedge/\vee lahko spremenite svetlost prikaza.

Glasnost

S puščicama \wedge/\vee lahko nastavite glasnost zvočnega signala in tona tipk.

Nasvet: Za izklop zvoka se tolikokrat dotaknite puščice \vee , dokler ni več zapolnjen noben segment in se na prikazovalniku ne izpiše izklopljeno.

Tovarniške nastavitve

Nastavitve kavnega avtomata lahko povrnete na stanje ob dobavi (tovarniške nastavitve).

Naslednje se **ne** ponastavi:

- število napitkov in status aparata (število napitkov do odstranjanja vodnega kamna, ... razmastitve enote za kuhanje)
- jezik
- profili in pripadajoči napitki (CM 5410, CM 5510, CM 5710)

Nastavitve

Sejemska nastavitve (zastopniki)

Za zasebno uporabo te funkcije ne potrebujete.

S funkcijo Zastopniki lahko zastopniki predstavijo delovanje kavnega avtomata v trgovini ali na razstavnih prostorih. Čeprav tipke in prikazovalnik na videz delujejo, pa aparat ne greje. Priprava napitkov in vzdrževalni programi se ne izvedejo, nastavitve se ne shranijo.

Sejemska nastavitve lahko aktivirate, ne da bi izvedli postopek prvega zagona. Posoda za vodo je prazna ali ni vstavljena. Vključite kavni avtomat. Takoj ko se izpiše sporočilo Napolnite posodo za vodo in jo vstavite v aparat., se za pet sekund dotaknite tipke ↶. Sejemska nastavitve je aktivirana.

 Ogrožanje zdravja zaradi pomanjkljivega čiščenja.

Zaradi toplote in vlage v notranjosti kavnega avtomata lahko ostanki kave splesnijo in/ali se ostanki mleka skisajo, kar je škodljivo za zdravje.

Kavni avtomat skrbno in redno čistite.

Pregled intervalov čiščenja

Priporočeni interval čiščenja	Kaj moram očistiti/narediti?
Vsak dan (ob koncu dneva)	Posoda za vodo
	Posoda za kavno usedlino
	Prestrezni pladenj in prestrezna plošča
1-krat tedensko (pri močnejši umazaniji bolj pogosto)	Centralni izliv z vgrajenim penilnikom mleka
	Enota za kuhanje
	Notranjost pod enoto za kuhanje in prestreznim pladnjem
	Ohišje aparata (posebej pomembno takoj po odstranjevanju vodnega kamna)
Cev za mleko	
1-krat mesečno	Posoda za kavo v zrnju in jašek za zmleto kavo
	Sito posode za vodo
Ko se pojavi zahteva	Razmastiti enoto za kuhanje (z 1 čistilno tableto)
	Odstraniti vodni kamen iz aparata (z 1 tableto za odstranjevanje vodnega kamna)

Čiščenje in vzdrževanje

Ročno čiščenje ali pomivanje v pomivalnem stroju

Enota za kuhanje **ni primerna** za strojno pomivanje.

Enoto za kuhanje čistite izključno na roke s toplo vodo **brez čistilnih sredstev**.

Naslednje dele morate pomivati izključno **na roke**:

- pokrov iz plemenitega jekla na centralnem izlivu
- enoto za kuhanje
- pokrov posode za kavo v zrnju
- spodnjo ploščo

 Nevarnost poškodbe zaradi previsokih temperatur v pomivalnem stroju.

Sestavni deli aparata se lahko med pomivanjem v stroju pri temperaturi, višji od 55 °C, uničijo (npr. deformirajo) in postanejo neuporabni.

Za pomivanje sestavnih delov v pomivalnem stroju izberite izključno programe pomivanja s temperaturo največ 55 °C.

Če plastični deli med pomivanjem v pomivalnem stroju pridejo v stik z naravnimi barvili, npr. iz korenja, paradižnika ali kečapa, se lahko obarvajo. To obarvanje pa ne vpliva na stabilnost samih delov.

Naslednji deli so **primerni za pomivanje v pomivalnem stroju**:

- prestrezni pladenj in pokrov
- prestrezna plošča
- posoda za kavno usedlino
- posoda za vodo

- centralni izliv (brez pokrova iz plemenitega jekla)
- pokrov jaška za zmleto kavo

 Nevarnost opeklin in oparin na vročih sestavnih delih ali zaradi vročih tekočin.

Sestavni deli se lahko med delovanjem aparata zelo segrejejo. Če se dotaknete vročih delov, lahko pride do opeklin. Izhajajoče tekočine in para so zelo vroče in lahko povzročijo oparine.

Pod izlivi ne sme biti nobenega dela vašega telesa, ko iz njih izhaja vroča tekočina ali para.

Praden kavni avtomat očistite, pustite, da se ohladi.

Upoštevajte, da je tudi voda v prestreznem pladnju lahko zelo vroča.

 Škoda zaradi vlage.

Para iz parne čistilne naprave lahko zaide do delov pod napetostjo in povzroči kratki stik.

Za čiščenje kavnega avtomata ne uporabljajte parne čistilne naprave.

Redno čiščenje aparata je zelo pomembno, saj se na ostankih kave hitro razvije plesen. Ostanke mleka se lahko skisajo in cev za mleko se lahko zamaši.

Neprimerna čistilna sredstva

Če površine pridejo v stik z neprimernimi čistilnimi sredstvi, se lahko zabarvajo ali spremenijo. Vse površine so občutljive za razenje. Pri steklenih površinah lahko raze povzročijo prelom.

Ostanke čistilnih sredstev takoj odstranite. Pazite, da morebitne ostanke brizganja tekočine med odstranjevanjem vodnega kamna takoj obrišete.

Da se površine ne bodo poškodovale, pri čiščenju ne uporabljajte:

- čistilnih sredstev, ki vsebujejo sodo, amonijak, kisline ali klor,
- čistilnih sredstev z vsebnostjo topil,
- čistilnih sredstev za odstranjevanje vodnega kamna (neprimernih za čiščenje ohišja),
- čistil za plemenito jeklo,
- čistilnih sredstev za pomivalni stroj (neprimernih za čiščenje ohišja),
- čistil za steklo,
- čistilnih sredstev za steklokeramične kuhalne plošče,
- čistil za pečice,
- abrazivnih čistil, kot so praški za drgnjenje ali abrazivne emulzije,
- abrazivnih, trdih gobic, kot so gobice za čiščenje loncev, ščetk ali rabljenih gobic, ki se jih še držijo ostanki abrazivnih sredstev,
- čistilnih radirk,

- ostrih kovinskih strgal,
- jeklene volne ali jeklenih spiral.

Prestrezni pladenj, posoda za kavno usedlino in prestrezna plošča

Prestrezni pladenj in posodo za kavno usedlino očistite **vsak dan**, da preprečite razvoj neprijetnega vonja in plesni.

Posoda za kavno usedlino je v prestreznem pladnju. V njej je navadno še nekaj vode od izpiranja.

Kavni avtomat vas s sporočilom na prikazovalniku opozori, da sta prestrezni pladenj in/ali posoda za kavno usedlino polna in ju morate izprazniti. Izpraznite prestrezni pladenj **in** posodo za kavno usedlino.

⚠ Nevarnost opeklin!

Če ste pravkar izprali cevi kavnega avtomata, počakajte nekaj časa, preden odstranite prestrezni pladenj iz aparata. Iz izlivov lahko priteče še nekaj vode.

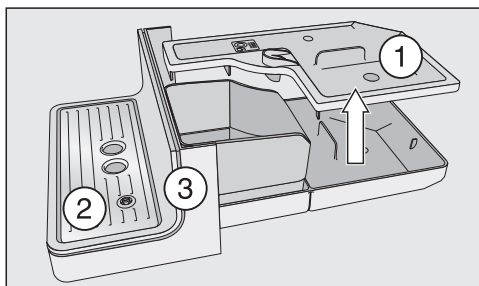

- Prestrezni pladenj previdno izvlecite iz kavnega avtomata. Snemite pokrov ①.
- Izpraznite prestrezni pladenj **in** posodo za kavno usedlino.

Čiščenje in vzdrževanje

- Odstranite prestrezno ploščo ② in spodnjo ploščo ③.
- Vse dele očistite.

Spodnjo ploščo čistite izključno na roke, s toplo vodo in malo sredstva za ročno pomivanje posode. Vse druge dele lahko pomijete v pomivalnem stroju.

- Očistite notranjost aparata pod prestreznim pladnjem.
- Vse dele ponovno sestavite in potisnite prestrezni pladenj v aparat.

Pazite, da prestrezni pladenj potisnete do konca v aparat.

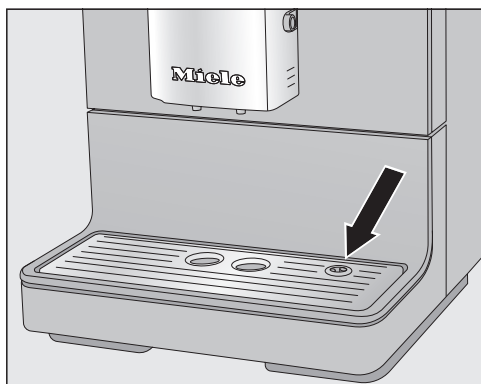

- Pazite, da je prestrezna plošča pravilno vstavljena (glejte sliko).
- Očistite površino pod kavnim avtomatom. Ko izvlčete prestrezni pladenj, lahko pod aparat zaide voda.

Čiščenje posode za vodo

Posodo za vodo očistite vsak dan.

Pazite, da so ventil, spodnja površina posode za vodo in površina kavnega avtomata pod njo vedno čisti. Le tako lahko posodo za vodo pravilno namestite.

- Posodo za vodo vzemite iz aparata.
- Posodo za vodo očistite ročno s toplo vodo in malo sredstva za ročno pomivanje posode.
- Na koncu jo osušite.

Nasvet: Za posebej temeljito čiščenje lahko posodo za vodo občasno pomijete v pomivalnem stroju.

- Površino kavnega avtomata pod posodo za vodo skrbno očistite in osušite, predvsem njene vdolbine.
- Posodo za vodo vstavite nazaj v aparat.

Čiščenje sita posode za vodo

Sito posode za vodo očistite enkrat mesečno.

Sito je nameščeno pod posodo za vodo.

- Posodo za vodo vzemite iz aparata.

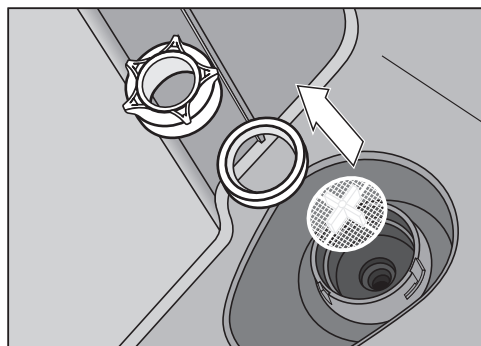

- Odvijte krovno kapo. Odstranite tesnilni obroč in sito.
- Posamezne dele skrbno sperite pod tekočo vodo.
- Najprej namestite sito posode za vodo (s križem navzgor) in nato še tesnilni obroč. Zdaj privijte krovno kapo.
- Posodo za vodo vstavite v aparat.

Centralni izliv

Pokrov centralnega izliva iz plemenitega jekla čistite **izključno** na roke, s toplo vodo in malo sredstva za ročno pomivanje posode.

Vse druge dele lahko pomijete v pomivalnem stroju.



- Odstranite pokrov iz plemenitega jekla, tako da ga potegnete naprej.

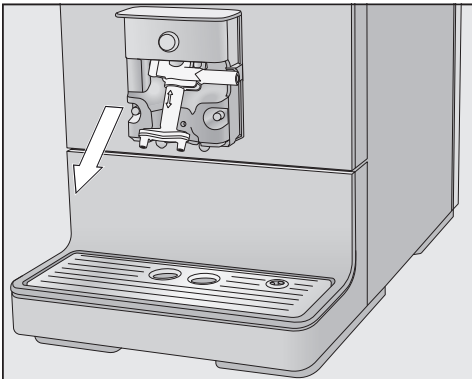

- Enoto izliva povlecite navzdol in odstranite.

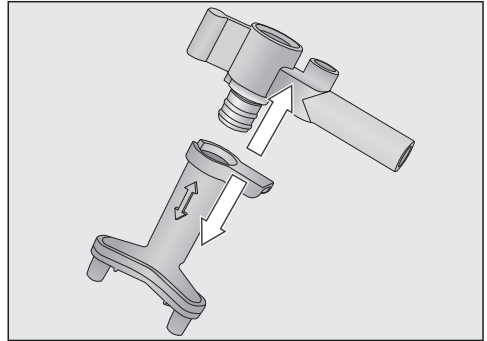

- Zgornji del enote s priključkom za cev za mleko sprostite z izlivov.
- Vse dele temeljito očistite.

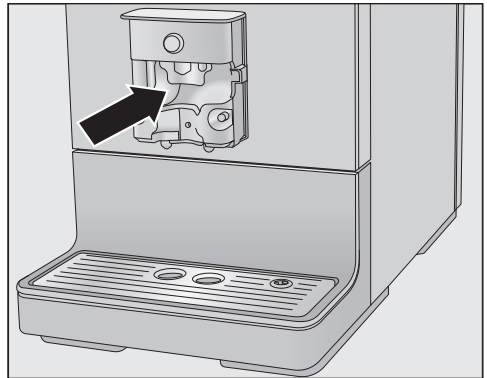

- Površino na centralnem izlivu in izlive za kavo očistite z vlažno gobasto krpo.

Zamašene priključne dele cevi za mleko očistite s priloženo čistilno ščetko pod tekočo vodo:

- V ta namen vstavite čistilno ščetko v priključni del. Ščetko potiskajte naprej in nazaj, dokler ne odstranite vseh ostankov mleka.

Čiščenje in vzdrževanje

Sestavljanje centralnega izliva

Enoto izliva boste lažje sestavili nazaj, če boste posamezne dele pred tem navlažili z vodo.

- Enoto izliva sestavite nazaj.
- Enoto izliva potisnite v centralni izliv. Močno pritisnite, dokler enota izliva ni trdno nameščena in ni nobene reže.
- Ponovno namestite pokrov iz plemenitega jekla in po potrebi vstavite cev za mleko.

Cev za mleko

 **Ogrožanje zdravja zaradi pomanjkljivega čiščenja.**

V mleku so naravno prisotni mikroorganizmi. Zaradi toplote in vlage v notranjosti kavnega avtomata se lahko ti mikroorganizmi razmnožijo, npr. ostanki mleka se skisajo, kar je škodljivo za zdravje. Dele, po katerih teče mleko, redno in temeljito čistite.

Cev za mleko v kavnem avtomatu morate očistiti približno vsakih pet dni.

Za čiščenje cevi za mleko imate dve možnosti:

- Prva možnost je, da odstranite centralni izliv z vgrajenim penilnikom mleka, ga razstavite in pomijete v pomivalnem stroju ali ročno s toplo vodo in malo sredstva za pomivanje (glejte „Centralni izliv z vgrajenim penilnikom mleka“).
- Lahko pa se odločite za vzdrževalni program Čiščenje cevi za mleko in uporabo posebnega čistila za cev za mleko (glejte „Programi vzdrževanja“ – „Čiščenje cevi za mleko“).

Nasvet: Poleg običajnega tedenskega čiščenja priporočamo, da enkrat mesečno izvedete alternativno možnost čiščenja. Če na primer vsak teden izvedete ročno čiščenje, enkrat mesečno zaženite vzdrževalni program Čiščenje cevi za mleko. S takšno kombinacijo bo cev za mleko optimalno očiščena.

Če ste priključni del ločili od cevi za mleko: pri ponovnem sestavljanju pazite, da v cev vstavite manjšo, tanjšo stran priključnega dela.

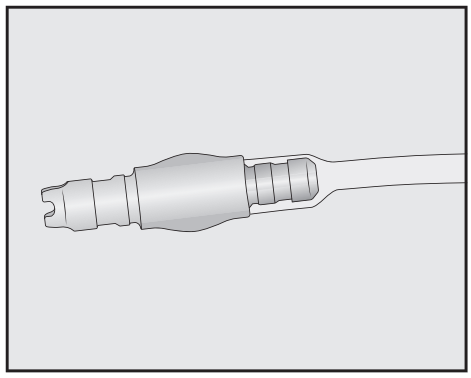

Čiščenje posode za kavo v zrnju in jaška za zmleto kavo

 **Nevarnost poškodbe na mlinu!**
Pred čiščenjem posode za kavo v zrnju izvlecite omrežni vtič, da kavni avtomat ločite od električnega omrežja.

Kavna zrna vsebujejo maščobe, ki se odlagajo na stenah posode za kavo v zrnju in lahko ovirajo pretok zrn kave. Posodo za kavo v zrnju zato redno čistite s suho, mehko krpo.

- Odprite posodo za kavo v zrnju.
- Odstranite zrna kave, ki so še v posodi.

- Posodo za kavo v zrnju očistite s suho, mehko krpo.

Zdaj lahko v posodo za kavo v zrnju znova dodate zrna kave.

Po potrebi očistite jašek za zmleto kavo:

- Odprite jašek za zmleto kavo in odstranite morebitne ostanke kave.

Nasvet: Suhe ostanke zmlete kave lahko odstranite iz posode za kavo v zrnju in jaška za zmleto kavo s sesalnikom.

Čiščenje ohišja

Če na površine dlje časa deluje umazanija ali če pridejo v stik z neprimernimi čistilnimi sredstvi, se lahko zabarvajo ali spremenijo. Umazanijo na ohišju takoj odstranite. Pazite, da morebitne ostanke brizganja tekočine med odstranjevanjem vodnega kamna takoj obrišete.

- Izklopite kavni avtomat.
- Sprednjo stranico aparata očistite s čisto gobasto krpo, sredstvom za ročno pomivanje in toplo vodo.
- Površine obrišete z mehko krpo.

Nasvet: Ohišje aparata lahko očistite tudi z Mielejevo večnamensko krpo iz mikrovlnen.

Priklic menija Vzdrževanje

V meniju Vzdrževanje najdete vzdrževalne programe. Posamezni vzdrževalni program izvedite, ko se na prikazovalniku izpiše ustrezno sporočilo.

- Dotaknite se senzorske tipke \equiv .
- Izberite možnost Vzdrževanje in jo potrdite z *OK*.

Zdaj lahko izberete vzdrževalni program.

Izpiranje aparata

Če ste pripravili kavni napitek, kavni avtomat ob izklopu izpere cevi. Izpiranje aparata lahko zaženete tudi ročno.

Izpiranje cevi za mleko

Cev za mleko se lahko zamaši z ostanki mleka. zato jo morate redno izpirati. Če pripravite napitek z mlekom, se najpozneje ob izklopu pojavi zahteva, da morate cev za mleko vstaviti v prestrezno ploščo.

Cev za mleko lahko izperete tudi ročno.

- Dotaknite se senzorske tipke \equiv .
- Izberite možnost Vzdrževanje | Izpiranje cevi za mleko in jo potrdite z *OK*.

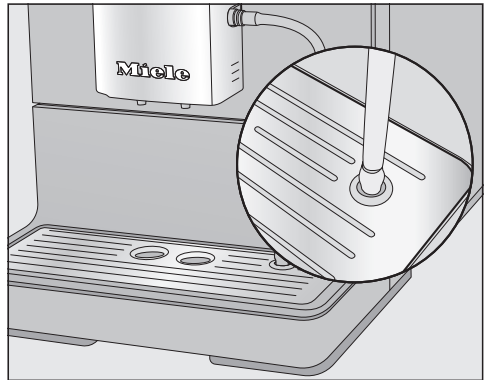

- Ko se izpiše ustrezno navodilo, vstavite cev za mleko v desno odprtino prestrezne plošče.
- Potrdite z *OK*.

Cev za mleko se izpere.

Čiščenje cevi za mleko z vzdrževalnim programom

Za optimalno čiščenje vam priporočamo, da uporabite Mielejevo čistilo za cevi za mleko. Ta čistilni prašek

Čiščenje in vzdrževanje

je bil razvit posebej za Mielejeve kavne avtomate, zato preprečuje morebitno posledično škodo.

Čistilo za cevi za mleko lahko kupite v spletni prodajalni Miele, na servisu Miele ali pri svojem trgovcu z opremo Miele.

Vzdrževalni program Čiščenje cevi za mleko traja pribl. 10 minut.

- Dotaknite se senzorske tipke .
- Izberite Vzdrževanje | Čiščenje cevi za mleko.

Postopka čiščenja ne smete prekiniti. Izvesti se mora v celoti do konca.

- Potrdite z *OK*.
- Postopek se zažene.
- Sledite navodilom na prikazovalniku.

Priprava čistilne raztopine:

- Čistilni prašek raztopite v posodi z 200 ml mlačne vode. Raztopino mešajte z žlico, dokler se prašek popolnoma ne raztopi.

Izvedba čiščenja:



- Posodo postavite poleg kavnega avtomata in vstavite cev za mleko v čistilno raztopino. Pazite, da je cev dovolj globoko potopljena v raztopino.
- Potrdite z *OK*.
- Sledite nadaljnjim navodilom na prikazovalniku.

Po izpiranju je postopek čiščenja zaključen.

Nasvet: Morebitne ostanke čistilne tekočine na cevi za mleko sperite pod tekočo vodo.

Razmastitev enote za kuhanje

Odvisno od vsebnosti maščobe v uporabljeni vrsti kave se lahko enota za kuhanje hitreje zamaši. Za aromatične kavne napitke in brezhibno delovanje kavnega avtomata je pomembno, da redno izvajate postopek razmastitve enote za kuhanje.

Za optimalno čiščenje vam priporočamo, da uporabite Mielejeve čistilne tablete. Te čistilne tablete za razmastitev enote za kuhanje so bile posebej razvite za Mielejeve kavne avtomate, zato preprečujejo posledično škodo.

Čistilne tablete lahko kupite v spletni prodajalni Miele, na servisu Miele ali pri specializiranem prodajalcu opreme Miele.

Ko pripravite 200 porcij napitkov, se na prikazovalniku izpiše sporočilo, da morate razmastiti enoto za kuhanje.

- Sporočilo potrdite z *OK*.

Sporočilo se pojavlja v rednih časovnih presledkih. Ko je doseženo maksimalno možno število priprav napitkov, se kavni avtomat zaklene.

Razmastitev enote za kuhanje

Pripravi ni mogoče nobenega napitka in na prikazovalniku se izpiše sporočilo Razmastite enoto za kuhanje in očistite notranjost..

Postopka čiščenja ne smete prekiniti. Izvesti se mora v celoti do konca.

- Potrdite z **OK**.

Program vzdrževanja se zažene.

- Sledite navodilom na prikazovalniku.

Čiščenje enote za kuhanje in notranjosti

Enoto za kuhanje čistite izključno **na roke** s toplo vodo **brez čistilnih sredstev**. Gibljivi deli enote za kuhanje so namaščeni. Čistilna sredstva poškodujejo enoto za kuhanje.

Da zagotovite dober okus kave in preprečite razvoj klic, enkrat tedensko odstranite enoto za kuhanje in jo očistite pod tekočo vodo.

Na prikazovalniku se izpiše Odstranite enoto za kuhanje. Očistite notranjost aparata. Enoto za kuhanje ročno sperite, dodajte tableto in vstavite v aparat..

- Odprite vrata aparata.

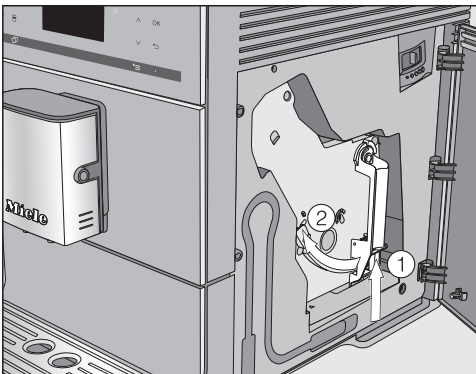

- Pritisnite tipko spodaj na ročaju enote za kuhanje ① in jo zadržite, hkrati pa obrnite ročaj v levo ②.

- Enoto za kuhanje previdno izvlecite iz kavnega avtomata.

Ko izvlečete enoto za kuhanje, **ne smete** spremeniti položaja njenega ročaja.

- Enoto za kuhanje očistite **ročno pod tekočo toplo vodo** brez čistilnih sredstev.

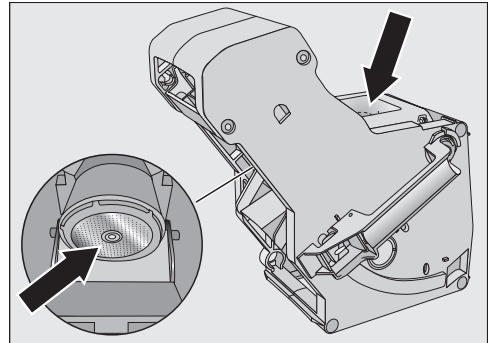

- Ostanke kave zdrgnite s sit (glejte puščici).

- Lijak osušite, da se ob naslednji pripravi kave nanj ne bodo pilepili ostanki zmlate kave.

⚠ Ogrožanje zdravja zaradi pomanjkljivega čiščenja.

Vlažni ostanki kave v notranjosti aparata lahko splesnijo in ogrozijo vaše zdravje.

Redno odstranjujte ostanke kave in čistite notranjost aparata.

Čiščenje in vzdrževanje

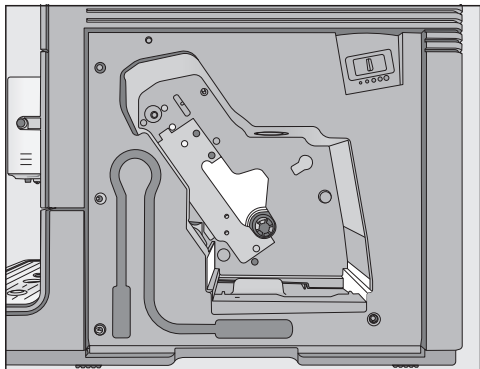

- Očistite notranjost kavnega avtomata. Pazite, da območja, ki so na sliki prikazana s svetlo barvo, posebej skrbno očistite.

Nasvet: Suhe ostanke zmlate kave odstranite s sesalnikom.

Dodajanje čistilne tablete v enoto za kuhanje

Na prikazovalniku se izpiše: Vstavite enoto za kuhanje s tableto..

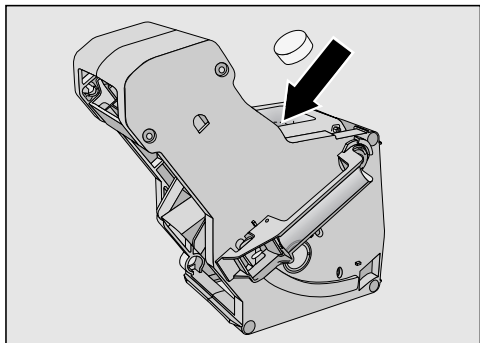

- Dodajte čistilno tableto zgoraj v enoto za kuhanje (puščica).
- Enoto za kuhanje s čistilno tableto potisnite v kavni avtomat.

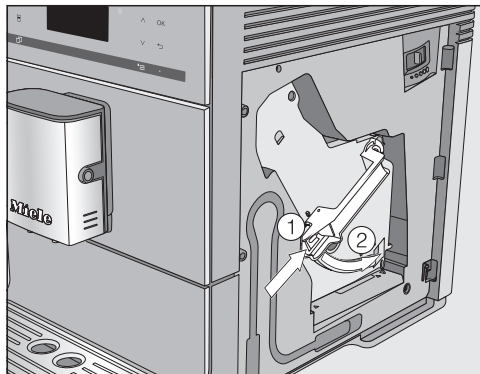

- Pritisnite tipko spodaj na ročaju enote za kuhanje ① in hkrati obrnite ročaj v desno ②.
- Zaprite vrata aparata.
- Sledite nadaljnjim navodilom na prikazovalniku.

Postopek čiščenja je končan, ko se pojavi meni napitkov.

Odstranjevanje vodnega kamna iz aparata

Nevarnost poškodbe zaradi brizganja raztopine za odstranjevanje vodnega kamna.

Občutljive površine in/ali naravne talne obloge se lahko poškodujejo.

Morebitne brizge sredstva za odstranjevanje vodnega kamna takoj odstranite.

V kavnem avtomatu se z uporabo kopiči vodni kamen. Kako hitro se v aparatu nabere vodni kamen, je odvisno od trdote uporabljene vode. Ostanke vodnega kamna morate redno odstranjevati.

Aparat vas vodi skozi postopek odstranjevanja vodnega kamna. Na prikazovalniku se izpisujejo različna

sporočila, npr. zahteva, da izpraznite prestrežni pladenj ali da napolnite posodo za vodo.

Odstranitev vodnega kamna je **obvezna** in traja približno 15 minut.

Kavni avtomat vas prek prikazovalnika pravočasno opozori, da morate odstraniti vodni kamen. Na prikazovalniku se izpiše število napitkov do „odstranjanja vodnega kamna iz aparata“: 50. Aparat vam ob vsaki pripravi napitka prikaže število napitkov, ki jih še lahko pripravite do postopka odstranjanja vodnega kamna.

■ Sporočilo potrdite z **OK**.

Ko je število preostalih napitkov enako 0, se kavni avtomat blokira.

Če v tem trenutku ne želite odstraniti vodnega kamna, lahko kavni avtomat izklopite. Vendar pa boste lahko znova pripravljali napitke šele, ko boste odstranili vodni kamen.

Odstranjanje vodnega kamna po izpisu sporočila na prikazovalniku

Na prikazovalniku se izpiše sporočilo Odstran. vodnega kamna iz aparata.

Postopka odstranjanja vodnega kamna ne smete prekiniti. Izvesti se mora v celoti do konca.

■ Potrdite z **OK**.

Postopek se zažene.

■ Sledite navodilom na prikazovalniku.

Ko se na prikazovalniku izpiše Posoda za vodo napolnite s sredstvom za odstranjanje vodnega kamna in mlačno vodo do oznake E ter jo vstavite v aparat., ravnajte, kot je opisano v nadaljevanju.

Za optimalno odstranjevanje vodnega kamna vam priporočamo uporabo Mielejevih tablet za odstranjevanje vodnega kamna.

Te tablete so bile razvite posebej za kavne avtomate Miele.

Druga sredstva za odstranjevanje vodnega kamna, ki poleg citronske vsebujejo tudi druge kisline in/ali ki niso brez drugih nezaželenih sestavin, kot so kloridi, lahko povzročijo poškodbe izdelka. Poleg tega upoštevajte, da pri neustrezni koncentraciji raztopine za odstranjevanje vodnega kamna ne more biti zagotovljen zahtevani učinek.

Tablete za odstranjevanje vodnega kamna lahko kupite v spletni prodajalni Miele, na servisu Miele ali pri specializiranem prodajalcu opreme Miele.

Za postopek odstranjanja vodnega kamna potrebujete **eno** tableto.

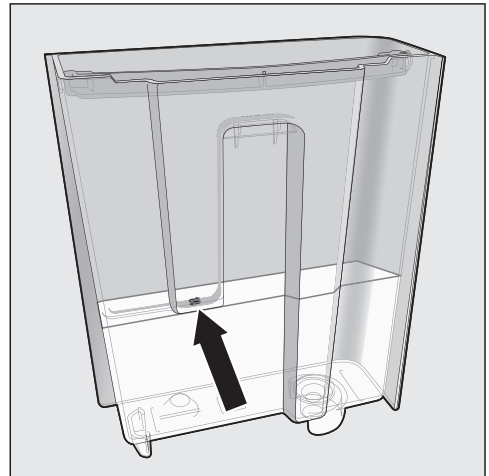

■ Posodo za vodo napolnite z mlačno vodo do oznake E .

Čiščenje in vzdrževanje

- V vodo spustite **1** tableto za odstranjevanje vodnega kamna.

Upoštevajte mešalno razmerje sredstva za odstranjevanje vodnega kamna. V posodo za vodo nalijte predpisano količino vode. Odstranjevanje vodnega kamna sicer ne bo popolno.

Izvedba postopka odstranjevanja vodnega kamna

- Posodo za vodo vstavite v aparat.
- Sledite nadaljnjim navodilom na prikazovalniku.

Ko se na prikazovalniku izpiše Sperite, napolnite in vstavite posodo za vodo. Zaprite vrata.:

- Posodo za vodo skrbno sperite s čisto vodo. Pazite, da v posodi ni **nobenih** ostankov sredstva za odstranjevanje vodnega kamna. Napolnite jo s čisto, pitno vodo do oznake .

Postopek odstranjevanja vodnega kamna je končan, ko se pojavi meni napitkov.

Večino motenj in napak, ki se pojavijo med vsakdanjo uporabo aparata, lahko odpravite sami. Tako lahko pogosto prihranite čas in denar, ker vam ni treba poklicati servisne službe.

Na spletni strani www.miele.com/service lahko poiščete informacije o samostojnem odpravljanju motenj.



Naslednje tabele naj vam bodo v pomoč pri iskanju in odpravljanju vzrokov motenj in napak.

Sporočila na prikazovalniku



Sporočila o napakah morate potrditi z *OK*. To pomeni, da se lahko sporočilo ponovno izpiše tudi po tem, ko odpravite napako.

Sledite napotkom na prikazovalniku, da odpravite „motnjo“.

Če se sporočilo o napaki znova pojavi, pokličite servisno službo.

Težava	Vzrok in rešitev
F1, F2, F80, F82	Prišlo je do notranje motnje. ■ S tipko Vklop/izklop  izklopite kavni avtomat. Počakajte pribl. eno uro, preden ga ponovno vklopite.
F41, F42, F74, F77, F235, F236	Prišlo je do notranje motnje. ■ S tipko Vklop/izklop  izklopite kavni avtomat. Počakajte pribl. dve minuti, preden ga ponovno vklopite.
F10, F17	Aparat ne vsesava vode ali pa je vsesava premalo. ■ Posodo za vodo vzemite iz aparata. V posodo za vodo nalijte svežo pitno vodo in posodo vstavite v aparat. ■ Odstranite in očistite sito posode za vodo (glejte poglavje „Čiščenje in vzdrževanje“, odstavek „Odstranjevanje in čiščenje sita posode za vodo“).

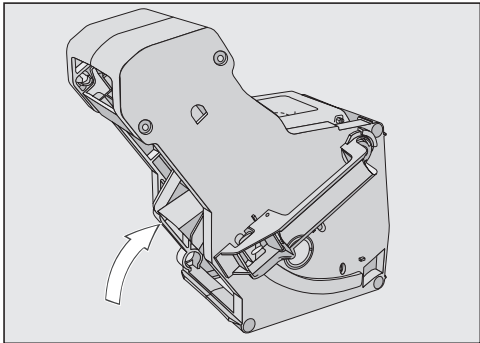
Kaj storiti, če ...





Težava	Vzrok in rešitev
<p>F73 ali Preverite enoto za kuhanje.</p>	<p>Enota za kuhanje se ne more vrniti v osnovni položaj.</p> <ul style="list-style-type: none">■ S tipko za vklop/izklop  izklopite kavni avtomat.■ Izvlecite omrežni vtič kavnega avtomata iz vtičnice. Počakajte dve minuti, nato ponovno vstavite omrežni vtič v vtičnico.■ Vzemite enoto za kuhanje iz aparata in jo očistite pod tekočo vodo.  <ul style="list-style-type: none">■ Del za izmet kave na enoti za kuhanje potisnite v osnovni položaj.■ Enote za kuhanje ne vstavite nazaj. Zaprite vrata aparata in s tipko za vklop/izklop  vklopite kavni avtomat. <p>Pogon enote za kuhanje se zažene in se pomakne v osnovni položaj.</p> <ul style="list-style-type: none">■ Ko se izpiše sporočilo Vstavite enoto za kuhanje., vstavite enoto za kuhanje nazaj v aparat. Zaprite vrata aparata.

Težava	Vzrok in rešitev
Količina zmlate kave je prevelika.	<p>V jašku za zmlato kavo je preveč kave.</p> <p>Če v jašek dodate več kot dve poravnani žlici zmlate kave, je enota za kuhanje ne more stisniti. Zmlata kava se odvrže v posodo za kavno usedlino in na prikazovalniku se izpiše sporočilo o napaki.</p> <ul style="list-style-type: none">■ S tipko Vklop/izklop  izklopite kavni avtomat.■ Vzemite enoto za kuhanje iz aparata in jo očistite (glejte poglavje „Razmastitev enote za kuhanje in čiščenje notranjosti“).■ Iz notranjosti kavnega avtomata odstranite zmlato kavo, npr. s sesalnikom.■ V jašek za zmlato kavo dajte največ 12 g zmlate kave.

Kaj storiti, če ...

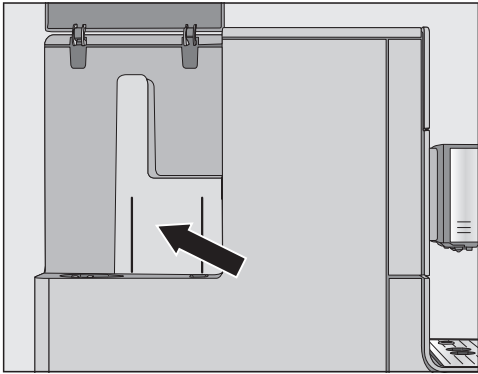
Neobičajno delovanje kavnega avtomata

Težava	Vzrok in rešitev
Ko kavni avtomat vklopite s tipko Vklop/izklop ☺, prikazovalnik ostane temen.	Dotik tipke Vklop/izklop ☺ ni bil dovolj močan. ■ Dotaknite se vdolbine tipke Vklop/izklop ☺ in zadržite prst najmanj tri sekunde.
	Omrežni vtič ni pravilno vstavljen v vtičnico. ■ Omrežni vtič vstavite v vtičnico.
	Sprožila se je varovalka električne napeljave, ker je prišlo do okvare kavnega avtomata ali drugega aparata oziroma motenj v hišni napeljavi. ■ Izvlecite omrežni vtič kavnega avtomata iz vtičnice. ■ Pokličite električarja ali servisno službo.
Kavni avtomat se nenadoma izklopi.	Tovarniško prednastavljeni čas izklopa (20 minut) ali čas izklopa, ki ste ga nastavili sami, je potekel. ■ Po potrebi na novo nastavite čas izklopa (glejte poglavje „Nastavitve“, odstavek „Timer“).
	Omrežni vtič ni pravilno vstavljen v vtičnico. ■ Omrežni vtič vstavite v vtičnico.
Senzorske tipke se ne odzivajo. Kavnega avtomata ni mogoče več upravljati.	Prišlo je do notranje motnje. ■ Prekinite električno napajanje, tako da izvlečete omrežni vtič kavnega avtomata iz vtičnice ali izklopite varovalko hišne napeljave.
Prikazi so slabo berljivi ali sploh niso berljivi.	Nastavljena je prenizka svetlost prikazovalnika. ■ Spremenite to nastavitvev (glejte „Nastavitve“).

Težava	Vzrok in rešitev
<p>Posoda za vodo je prazna. Sporočilo Napolnite posodo za vodo in jo vstavite v aparat. se ne izpiše.</p>	<p>Med posodo za vodo in steno ohišja so kapljice vode ali pa je to območje vlažno (glejte sliko).</p>  <ul style="list-style-type: none"> ■ Osušite območje posode za vodo. Vzemite posodo za vodo iz aparata in jo napolnite z vodo. <p>Na notranjih stenah posode za vodo je preveč preostale vlage, npr. ustvaril se je biofilm. Morda se je v posodi za vodo nabral vodni kamen, npr. na posodi so robovi vodnega kamna.</p> <ul style="list-style-type: none"> ■ Posodo za vodo očistite vsak dan.
<p>Na prikazovalniku se izpiše Napolnite posodo za vodo in jo vstavite v aparat., čprav je posoda za vodo napolnjena in vstavljena.</p>	<p>Posoda za vodo ni v pravilnem položaju.</p> <ul style="list-style-type: none"> ■ Posodo za vodo vzemite iz aparata in jo ponovno vstavite. <p>Med odstranjevanjem vodnega kamna posoda za vodo ni bila pravilno napolnjena in vstavljena.</p> <ul style="list-style-type: none"> ■ Napolnite jo do oznake  in znova zaženite postopek odstranjevanja vodnega kamna.
<p>Po vklopu aparata se izpiše Napolnite posodo za vodo in jo vstavite v aparat., čprav je posoda napolnjena in vstavljena. Aparat se ne izpere.</p>	<p>V kavnem avtomatu so obloge vodnega kamna.</p> <ul style="list-style-type: none"> ■ S tipko za vklop/izklop  izklopite kavni avtomat. Počakajte približno eno uro. ■ Aparat ponovno vklopite. Takoj ko se izpiše Segrevanje, se dotaknite senzorske tipke  in izberite Odstran. vodnega kamna iz aparata. ■ Odstranite vodni kamen iz kavnega avtomata.

Kaj storiti, če ...

Težava	Vzrok in rešitev
<p>Po vklopu se pojavi sporočilo Izpraznite prestrezni pladenj in posodo za kavno usedlino., čeprav ste ju že izpraznili.</p>	<p>Ne gre za motnjo. Če prestrezni pladenj in posodo za usedlino izpraznite, potem ko je kavni avtomat že izklopljen, se notranji števec ne ponastavi. Na prikazovalniku se v tem primeru izpiše sporočilo Izpraznite prestrezni pladenj in posodo za kavno usedlino., tudi če prestrezni pladenj in posoda za usedlino še nista maksimalno napolnjena.</p>
<p>Iz centralnega izliva ne priteče niti mleko niti spenjeno mleko.</p>	<p>Cev za mleko je zamašena. ■ Skrbno očistite centralni izliv, zlasti penilnik mleka in priključne dele cevi za mleko, pri čemer si lahko pomagata s ščetko.</p>
<p>Čeprav ste izpraznili prestrezni pladenj, se na prikazovalniku izpiše Izpraznite prestrezni pladenj in posodo za kavno usedlino..</p>	<p>Ne gre za napako. Prestrezni pladenj ni bil zares odstranjen in/ali je bil prehitro vstavljen nazaj.</p>
<p>Pojavi se sporočilo Izpraznite prestrezni pladenj in posodo za kavno usedlino., čeprav je oboje vstavljeno.</p>	<p>Prestrezni pladenj ni pravilno nameščen, zato ga aparat ne zazna. ■ Izpraznite prestrezni pladenj in posodo za kavno usedlino. Vse dele ponovno sestavite in potisnite prestrezni pladenj do konca v aparat.</p>
<p>Prestrezni pladenj ali posoda za kavno usedlino je preveč polna ali se tekočina preliva preko nje, čeprav oboje izpraznite vsakič, ko se na prikazovalniku pojavi zahteva.</p>	<p>Ne gre za napako. Verjetno ste odprli vrata aparata ali ste izvlekli prestrezni pladenj in posodo za kavno usedlino, ne da bi ju izpraznili. Če izvlečete prestrezni pladenj ali odprete vrata aparata, se notranji števec za praznjenje prestreznega pladnja in posode za kavno usedlino ponastavi. ■ Izvlecite prestrezni pladenj s posodo za kavno usedlino iz aparata in ju po potrebi izpraznite.</p>

Težava	Vzrok in rešitev
<p>Čeprav ste posodo za kavo v zrnju pravkar napolnili, se izpiše sporočilo Napolnite posodo za kavo v zrnju..</p>	<p>Ne gre za motnjo.</p> <ul style="list-style-type: none"> ■ Sporočilo potrdite z <i>OK</i>. <p>V mlin ne zdrsne dovolj zrn kave. Ali uporabljate temno praženo kavo? Zelo temno pražena kavna zrna so pogosto oljna. Ta maščoba se lahko odlaga na stenah posode za kavo v zrnju in ovira pretok zrn.</p> <ul style="list-style-type: none"> ■ Pripravite kavni napitek in pri tem opazujte, če zrna kave v posodi za kavo v zrnju drsijo naprej. ■ Če uporabljate zelo temno, oljno kavo, očistite posodo za kavo v zrnju bolj pogosto. <p>Po potrebi preizkusite drugo vrsto kave, ki vsebuje manj olja.</p>
<p>Kavni avtomat se ob vklopu ne izpere.</p>	<p>Ne gre za motnjo.</p> <p>Če ima kavni avtomat že temperaturo delovanja, se cevi ob vklopu ne izperejo.</p>
<p>Priprava kavnih napitkov se večkrat zaporedoma prekine in izpiše se sporočilo Napolnite posodo za kavo v zrnju..</p>	<p>Ne gre za motnjo.</p> <p>Enota za kuhanje ne zaznava zmlete kave. Nekatero vrsto kave po mletju dajo majhen volumen. Navadno je v tem primeru nastavljena stopnja mletja – drobno in količina zmlete kave – minimalna.</p> <ul style="list-style-type: none"> ■ Sporočilo potrdite z <i>OK</i>. <p>Če se vam zdi kava premočna ali pregrenkega okusa, poskusite z drugo vrsto kave.</p> <p>Če se sporočilo pojavi pri pripravi vseh kavnih specialitet:</p> <ul style="list-style-type: none"> ■ Nastavite nekoliko bolj grobo stopnjo mletja (glejte „Stopnja mletja“). ■ Izberite večjo količino zmlete kave. <p>Upoštevajte tudi morebitne spremenjene napitke v „Profilih“.</p> <p>Če se sporočilo pojavi samo pri pripravi izbrane kavne specialitete:</p> <ul style="list-style-type: none"> ■ Preverite nastavitve za količino zmlete kave za to kavno specialiteto (glejte poglavje „Količina zmlete kave“). Izberite večjo količino zmlete kave. ■ Po potrebi nastavite tudi nekoliko bolj grobo stopnjo mletja.

Kaj storiti, če ...

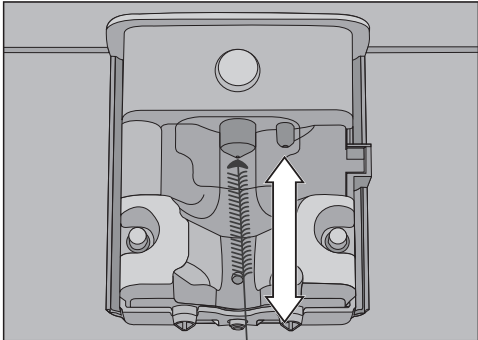
Težava	Vzrok in rešitev
Pomotoma ste zagnali postopek odstranjevanja vodnega kamna.	<p>Postopka odstranjevanja vodnega kamna ne smete prekiniti, če ste se že dotaknili tipke „OK“.</p> <p>Postopek morate zdaj v celoti izvesti. Gre za varnostno nastavitvev, ki skrbi za to, da se iz kavnega avtomata v celoti odstranijo obloge vodnega kamna. To je zelo pomembno za dolgo življenjsko dobo in dobro delovanje vašega kavnega avtomata.</p> <ul style="list-style-type: none">■ Odstranite vodni kamen iz kavnega avtomata (glejte „Odstranjevanje vodnega kamna iz aparata“).
Mleko brizga. Med pripravo je slišati sikajoče zvoke. Čeprav naj bi se pripravilo spenjeno mleko, iz centralnega izliva teče samo vroče mleko.	<p>Temperatura uporabljenega mleka je previsoka. Dobro spenjeno mleko lahko pripravite samo s hladnim mlekom (< 10 °C).</p> <ul style="list-style-type: none">■ Preverite temperaturo mleka. <p>Centralni izliv z vgrajenim penilnikom mleka ni pravilno nameščen in srka zrak. Ali pa sta zamašeni šobi izliva.</p> <ul style="list-style-type: none">■ Preverite, če je centralni izliv pravilno sestavljen. Pazite, da so vsi deli med seboj tesno povezani.■ Po potrebi očistite centralni izliv. <p>Cev za mleko, priključna dela ali sesalna cevka posode za mleko so zamašeni.</p> <ul style="list-style-type: none">■ Dele skrbno očistite. <p>Šoba za paro na centralnem izlivu je zamašena.</p>  <p>Čistilno ščetko potisnite največ 1 cm v šobo za paro.</p> <ul style="list-style-type: none">■ Šobo za paro očistite s ščetko.

Težava	Vzrok in rešitev
<p>Na pokrovu prestreznega pladnja in v notranjosti okrog enote za kuhanje je zmleta kava.</p>	<p>Ne gre za motnjo. Zaradi premikanja enote za kuhanje med postopkom kuhanja lahko nekaj zmlate kave pade poleg nje. Na količino lahko vplivajo tudi uporabljena vrsta kave, stopnja mletja in količina mletja. Pomembno! Notranjost kavnega avtomata redno čistite, da preprečite razvoj plesni ipd. Preverite, ali je nastavitev količine zmlate kave morda previsoka.</p>
<p>Notranja stran pokrova posode za kavo v zrnju je zelo vlažna. Vidijo se kapljice vode.</p>	<p>Pripravili ste zelo veliko napitkov zaporedoma in jašek za zmlato kavo ni zaprt ali ni pravilno zaprt. Iz enote za kuhanje izhaja vodna para skozi jašek za zmlato kavo navzgor in kondenzira na pokrovu.</p> <ul style="list-style-type: none"> ■ Namestite pokrov jaška za zmlato kavo tako, da dobro zapira jašek.
<p>Na površini pod kavnim avtomatom se nabira voda, pomešana s kavo.</p>	<p>Ne gre za napako! Ko izvlečete prestrezní pladenj, lahko pod aparat zaide voda. Redno čistite površino pod kavnim avtomatom.</p>
<p>Prikazovalnik je osvetljen, vendar kavni avtomat ne greje in ne pripravlja napitkov. Kavnega avtomata ni mogoče izklopiti.</p>	<p>Aktiviran je sejemski način, ki omogoča predstavitev kavnega avtomata pri zastopnikih ali na razstavnih prostorih.</p> <ul style="list-style-type: none"> ■ Dezaktivirajte sejemsko nastavitev.

Kaj storiti, če ...

Rezultat priprave ni zadovoljiv

Težava	Vzrok in rešitev
Kavni napitek ni dovolj vroč.	Skodelice niste predhodno segreti. Čim manjša je skodelica in čim debelejša stena, tem bolj pomembno je, da jo predhodno segrejete. ■ Skodelico predhodno segrejte, npr. z vročo vodo.
	Nastavljena je prenizka temperatura kuhanja kave. ■ Nastavite višjo temperaturo.
	Siti enote za kuhanje sta zamašeni. ■ Vzemite enoto za kuhanje iz aparata in jo ročno pomijte. ■ Razmastite enoto za kuhanje.
Čas segrevanja se je podaljšal. Količina vode ni več ustrezna in zmogljivost kavnega avtomata se je zmanjšala. Kavni napitki tečejo iz centralnega izliva zelo počasi.	V kavnem avtomatu so obloge vodnega kamna. ■ Odstranite vodni kamen iz aparata.
Kavni napitek ne priteče iz centralnega izliva. Ali pa kavni napitek teče samo iz eno šobe.	Centralni izliv je zamašen. ■ Izperite cevi za kavo (glejte „Čiščenje in vzdrževanje – Izpiranje aparata“). ■ Če kavni napitek potem še vedno ne priteče ali teče samo skozi eno šobo, očistite šobi s čistilno ščetko.
Konsistenca spenjenega mleka ni zadovoljiva.	Temperatura mleka je previsoka. Dobro spenjeno mleko lahko pripravite samo s hladnim mlekrom (< 10 °C). ■ Preverite temperaturo mleka v posodi za mleko.
	Cev za mleko je zamašena. ■ Očistite centralni izliv in cev za mleko, pri čemer si pomagajte s ščetko.
Med mletjem kave v zrnju slišite glasnejše zvoke kot ponavadi.	Posoda za kavo v zrnju se je med mletjem izpraznila. ■ Posodo napolnite s svežo kavo v zrnju.
	Med kavnimi zrni je lahko tujek, npr. plastični delec ali kamen. ■ Takoj izklopite kavni avtomat. Pokličite servisno službo.

Težava	Vzrok in rešitev
Kavni napitek prehitro teče v skodelico.	<p>Nastavljena je pregroba stopnja mletja.</p> <ul style="list-style-type: none"> ■ Nastavite drobnejšo stopnjo mletja (glejte „Okus kave po vaših željah – Stopnja mletja“).
Kavni napitek teče v skodelico prepočasi.	<p>Enota za kuhanje je zamašena.</p> <ul style="list-style-type: none"> ■ Razmastite enoto za kuhanje (glejte poglavje „Čiščenje in vzdrževanje“, odstavek „Razmastitev enote za kuhanje in čiščenje notranjosti“).
Na kavi ali ekspresu se ne ustvari kremasta pena.	<p>Zrna kave niso več sveža. Če pražena zrna kave predolgo hranite odprta, iz njih sčasoma uide ogljikov dioksid. Zato se med pripravo napitka ne ustvari več kremasta pena.</p> <p>Seveda lahko to kavo še naprej uporabljate.</p>

Transport



Če kavnega avtomata dlje časa ne boste uporabljali in ga želite transportirati na daljšo razdaljo, ga morate za to pripraviti na naslednji način:

- Izpraznite in očistite posodo za kavo v zrnju.
- Izpraznite in očistite posodo za vodo.
- Izparite vodo.
- Očistite notranjost aparata.
- Aparat varno zapakirajte.

Izparevanje vode iz kavnega avtomata

Če kavni avtomat pospravite za daljše obdobje ali transportirate, še posebej v času, ko so temperature pod ničlo, iz aparata najprej izparite vodo.

Med izparevanjem se iz sistema odstrani voda, da ne pride do poškodb aparata zaradi vode ali zmrzali.

- S tipko **Vklop/izklop**  vklopite kavni avtomat.
- Dotaknite se senzorske tipke .
- Dvakrat se dotaknite senzorske tipke .

Na prikazovalniku se izpiše **Izparevanje**.

- Izberite možnost **da** in jo potrdite z **OK**.
- Sledite navodilom na prikazovalniku.

 **Nevarnost opeklin in oparin na izlivih.**

Vroča vodna para lahko povzroči oparine.

Pod izlivi ne sme biti nobenega dela vašega telesa, ko iz njih izhaja para ali vroča tekočina.

Ne dotikajte se vročih delov aparata.

Ko se na prikazovalniku izpiše **Postopek končan** in prikazovalnik ugasne, je izparevanje končano.

- Izvlecite omrežni vtič, da kavni avtomat ločite od električnega omrežja.
- Očistite prestrezní pladenj in posodo za kavno usedlino.

Varno pakiranje kavnega avtomata

Zapakirajte izključno čist in suh aparat. Ostanke kave lahko opraskajo površine. Ostanke kave, mleka in vode poleg tega pospešijo razvoj mikroorganizmov.

Kavni avtomat zapakirajte v originalno embalažo.

V škatlo priložite tudi navodila za uporabo. Tako jih boste imeli pri roki, ko boste ponovno želeli uporabiti kavni avtomat.

Na spletni strani www.miele.com/service lahko poiščete informacije o samostojnem odpravljanju motenj in nadomestnih delih Miele.

Garancija

Garancijska doba je 2 leti.

Podrobnejše informacije so navedene v priloženih garancijskih pogojih.

Kontakt v primeru motenj

Če motnje ne morete odpraviti sami, se obrnite npr. na svojega trgovca z opremo Miele ali na servis Miele.

Servisno službo Miele lahko naročite po spletu na www.miele.com/service. Kontaktni podatki servisne službe Miele so navedeni na koncu tega dokumenta.

Osebje servisa potrebuje oznako modela in tovarniško številko vašega aparata (Fabr./SN/Nr.). Oba podatka sta navedena na napisni ploščici.

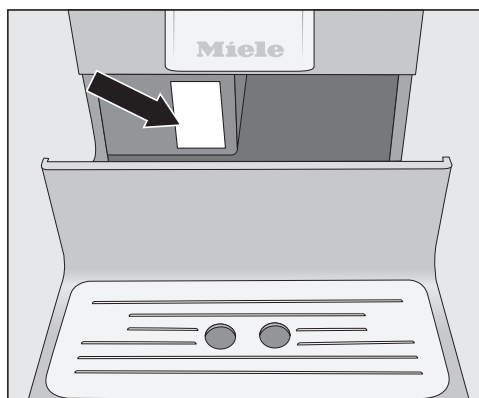

Oprema

Te izdelke in drugo opremo lahko kupite v spletni trgovini Miele, na servisu Miele ali pri svojem trgovcu z opremo Miele.

Priložena oprema

- Začetni komplet „Miele vzdrževanje aparata“

Odvisno od modela so priloženi različni izdelki za čiščenje.

- Čistilna ščetka

npr. za čiščenje cevi za mleko

Dodatna oprema

V Mielejevi ponudbi lahko najdete celo vrsto koristnih pripomočkov ter čistilnih in negovalnih sredstev, ki so prilagojeni vašemu kavnemu avtomatu.

- **večnamenska krpa iz mikrovlakn**
za odstranjevanje prstnih odtisov in manjše umazanije

- **sredstvo za čiščenje cevi za mleko**
za čiščenje mlečnega sistema

- **čistilne tablete**
za razmastitev enote za kuhanje

- **tablete za odstranjevanje vodnega kamna**
za odstranjevanje vodnega kamna iz vodnih cevi

- **CJ Jug 1,0 l**
izolirni vrč za kavo ali čaj (funkcija kavnika)

- **Posoda za mleko s pokrovom**
za shranjevanje in pripravo mleka

- **Miele Black Edition One for all**
cela zrna kave, ki so odlična za pripravo ekspresa, kremaste kave in kavnih specialitet z mlekom

- **Miele Black Edition Espresso**
cela zrna kave – odlična za pripravo napitkov z ekspresom

- **Miele Black Edition Café Crema**
cela zrna kave – odlična za pripravo napitkov s kavo

- **Miele Black Edition Decaf**
cela zrna kave – odlična za pripravo brezkofeinskih kavnih specialitet

Kavni avtomat je serijsko opremljen z vtičem za enostaven priklop na vtičnico z zaščitnim kontaktom.

Kavni avtomat namestite tako, da je vtičnica prosto dostopna. Če vtičnica ni dostopna, poskrbite, da je na mestu inštalacije na voljo inštalacijski odklopnik za vsak pol.

 Nevarnost požara zaradi pregretja.

Delovanje kavnega avtomata, priključenega na električni razdelilnik ali podaljšek, lahko vodi do pregrevanja kabla.

Iz varnostnih razlogov ne uporabljajte nobenih razdelilnikov in podaljškov, adapterjev in/ali tako imenovanih varčnih stikal.

Električna napeljava mora biti izvedena po VDE 0100.

Iz varnostnih razlogov priporočamo, da v hišno električno napeljavo, na katero je priključen kavni avtomat, namestite zaščitno stikalo na diferenčni tok (RCD) tipa .

Poškodovan omrežni priključni kabel lahko zamenjate samo s posebnim priključnim kablom istega tipa (kupite ga lahko na servisu Miele). Zaradi varnosti lahko kabel zamenja samo usposobljen strokovnjak ali osebje servisne službe Miele.

Podatki o nazivni moči so navedeni na napisni ploščici.

Aparat mora biti zaščiten z najmanj 10 A varovalko.

Te podatke primerjajte s podatki električnega priključka na mestu postavitve aparata.

Če ste v dvomih, se posvetujte z električarjem.

Možno je začasno ali trajno delovanje s priklopom na samostojno napravo za oskrbo z energijo ali tovrstno napravo, ki ni sinhronizirana z omrežjem (npr. avtonomno omrežje, rezervni sistemi).

Pogoj za delovanje je, da naprava za oskrbo z energijo izpolnjuje pogoje EN 50160 ali primerljive.

Varnostni ukrepi, predvideni za hišno inštalacijo in ta izdelek Miele, morajo biti tako po funkciji kot načinu delovanja zagotovljeni tudi pri avtonomnem delovanju ali delovanju, ki ni sinhronizirano z omrežjem, ali morajo biti nadomeščeni z ustreznimi enakovrednimi ukrepi v inštalaciji. Kot je na primer opisano v aktualni objavi VDE-AR-E 2510-2.

Napotki za postavitve

 Nevarnost pregretja zaradi nezadostnega zračenja.

Če se kavni avtomat ne zrači dovolj, se lahko pregreje.

Pazite na zadostno zračenje kavnega avtomata.

Med delovanjem ga nikoli ne prekrivajte s krpami ali podobnim.

- Kavni avtomat postavite poravnano s sprednjim robom niše.

Če kavni avtomat postavite za zaprta vrata pohišvenega elementa, za zaprtimi vrati zastajata toplota in vlaga. Zato lahko pride do poškodbe kavnega avtomata in/ali omare, v kateri je niša.

Kadar kavni avtomat deluje, pohišvenih vrat ne smete zapreti.

Upoštevajte naslednje napotke za postavitve:

- Mesto postavitve mora biti suho in dobro prezračevano.
- Temperatura okolja na mestu postavitve mora biti med +10 °C in +38 °C.
- Kavni avtomat je postavljen na vodoravno površino. Površina za postavitve mora biti vodoodporna.

Če kavni avtomat postavite v nišo, mora imeti le-ta naslednje minimalne dimenzije:

Višina	510 mm
Širina	450 mm
Globina	575 mm

Pri postavitvi upoštevajte: Če želite iz aparata vzeti enoto za kuhanje, morate do konca odpreti vrata aparata.

Mere kavnega avtomata

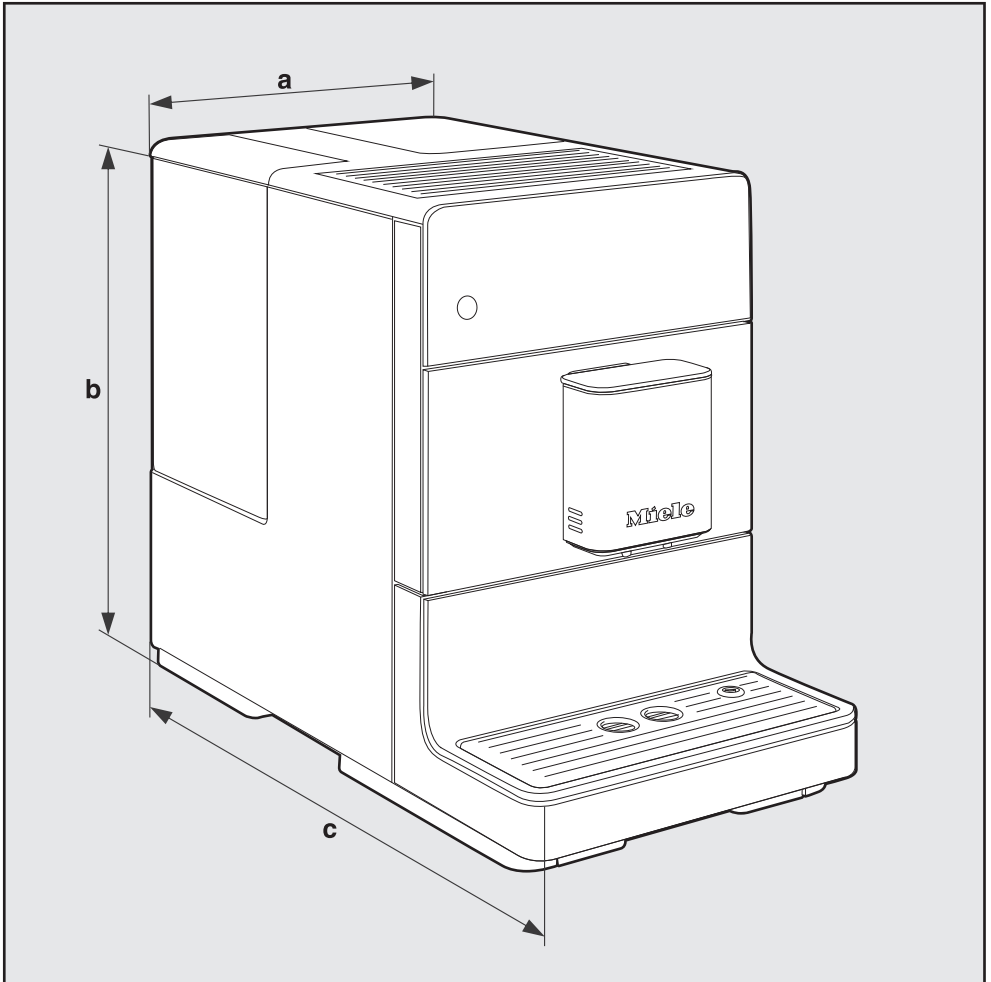

a = 241 mm

b = 360 mm

c = 460 mm

Tehnični podatki

Poraba električne energije v stanju pripravljenosti (stanje ob dobavi):	< 0,5 W
Tlak črpalke:	maks. 15 bar
Pretočni grelnik:	1 termoblok iz plemenitega jekla
Mere kavnega avtomata (Š x V x G):	241 x 360 x 460 mm
Neto teža:	9,48 kg
Dolžina kabla:	98 cm
Kapaciteta posode za vodo:	1,3 l
Kapaciteta posode za kavo v zrnju:	200 g
Kapaciteta posode za kavno usedlino:	maks. 7 porcij kavne usedline
Centralni izliv:	nastavljiv po višini 80–135 mm
Mlin:	Konični mlin iz jekla
Stopnja mletja:	nastavljiva v 5 stopnjah
Porcija zmlate kave:	maks. 12 g

Podjetje MIELE Trgovina in servis, d.o.o., Brnčičeva ulica 41G, Ljubljana (v nadaljevanju: „Miele Slovenija“) kupcu – poleg zakonsko določenih zahtevkov, do katerih je kupec upravičen pri prodajalcu in ki jih lahko uveljavlja brezplačno, in brez njihove omejitve – priznava pravice v skladu z naslednjo garancijsko obveznostjo za nove aparate:

I. Trajanje in začetek garancije

1. Garancija se odobri za naslednje obdobje:
 - a) 24 mesecev za gospodinjske aparate, kot so pečice (tudi kombinirane pečice z mikrovalovi), parne pečice (tudi kombinirane parne pečice in parne pečice z mikrovalovi), pečice Dialog, mikrovalovne pečice, podpultne pečice, predali za vakuumiranje in grelni predali, kuhalne plošče (indukcijske, električne in plinske, vključno z elementi SmartLine in ProLine), kuhinjske nape, kavni avtomati (vgradni in prostostoječi), hladilniki, zamrzovalniki, kombinirani hladilniki, vinske vitrine, pomivalni stroji, pralni stroji, sušilni stroji, pralno-sušilni stroji, likalni aparati, sesalniki (talni in brezžični sesalniki ter robotski sesalniki), vendar ne omejeno zgolj na navedene aparate, če se uporabljajo v skladu z navodili za uporabo in namenom uporabe.
 - b) 12 mesecev za profesionalne aparate, kot so „mali velikani“ in pomivalni stroji ProfilLine, vendar ne omejeno zgolj na navedene aparate, če se uporabljajo v skladu z navodili za uporabo in namenom uporabe.
2. Miele Slovenija jamči za lastnosti ali brezhibno delovanje blaga v garancijskem roku. Garancijski rok začne teči z dnem dobave blaga kupcu.
3. Garancijski servisi in dobave nadomestnega blaga iz garancijskih razlogov ne podaljšujejo prvotnega garancijskega roka. Za zamenjano blago ali zamenjan bistveni del blaga z novim se izda nov garancijski list.

II. Pogoji garancije

1. Garancija velja za aparate, ki so kupljeni pri pooblaščenem prodajalcu ali neposredno pri podjetju Miele v državi članici EU, Združenem kraljestvu Velike Britanije in Severne Irske, Švici ali na Norveškem in so tam tudi nameščeni.
2. Za uveljavljanje garancije je pristojen pooblaščen servis Miele ali služba za pomoč strankam pri podjetju Miele, ki sta dostopna po e-pošti na naslovu servis@miele.si ali po telefonu 01 29 26 333.
3. Na zahtevo serviserja je treba ob uveljavljanju garancije predložiti pravilno izpolnjen garancijski list ali drugo dokazilo, iz katerega so razvidni podatki o prodajalcu, datumu dobave blaga in podatki, ki identificirajo blago.

III. Vsebina in obseg garancije

1. Napake na aparatu bodo brezplačno odpravljene v skupnem roku 30 dni po tem, ko kupec zahteva njihovo odpravo, bodisi s popravilom bodisi z zamenjavo zadevnih delov. Ta rok se lahko podaljša na najkrajši čas, ki je potreben za dokončanje popravila ali zamenjave, vendar največ za 15 dni. O morebitnem podaljšanju roka in razlogih za to vas bo podjetje Miele Slovenija obvestilo pred potekom prvega, tj. 30-dnevnega roka.
2. Stroške, ki pri tem nastanejo, kot so potni stroški, stroški prevoza, dela in rezervnih delov, krije Miele Slovenija. Zamenjani deli ali aparati postanejo last podjetja Miele Slovenija.
3. Garancija ne izključuje pravic potrošnika, ki izhajajo iz obveznega jamstva prodajalca za skladnost blaga.
4. Podjetje Miele Slovenija bo po preteku garancijskega roka proti plačilu še 10 let zagotavljalo popravilo, vzdrževanje in nadomestne dele.
5. Garancija ne krije nadaljnjih odškodninskih zahtevkov do podjetja Miele Slovenija, razen če serviser, ki ga je pooblastilo podjetje Miele Slovenija, ravna namerno ali hudo malomarno.
6. Dobava potrošnega materiala in dodatkov (na primer pralnih sredstev Miele) ni vključena v obseg storitev.

Garancijski list

IV. Omejitve garancije

Garancija ne krije napak ali okvar, ki jih je mogoče pripisati naslednjim dejavnikom:

1. Nepravilna nastavitve ali inštalacija, npr. neupoštevanje veljavnih varnostnih predpisov ali pisnih navodil za uporabo, inštalacijo in montažo.
2. Uporaba, ki ni v skladu s predpisi, oziroma nepravilno upravljanje ali obremenitev, npr. uporaba neprimernih pralnih/pomivalnih sredstev ali kemikalij.
3. Posebne tehnične specifikacije aparatov, kupljenih v drugi državi članici EU, Združenem kraljestvu Velike Britanije in Severne Irske, Švici ali na Norveškem, zaradi katerih teh aparatov ni mogoče uporabljati ali jih je mogoče uporabljati le z omejitvami.
4. Zunanji vplivi, kot so poškodbe med transportom, poškodbe zaradi udarcev ali sunkov, škoda zaradi vremenskih vplivov ali drugih naravnih pojavov.
5. Popravila in spremembe, ki jih ne izvede osebje servisa, ki ga je podjetje Miele Slovenija za ta servisna dela pooblastilo in posebej izšolalo.
6. Uporaba neoriginalnih nadomestnih delov in dodatkov, ki jih ni posebej odobrilo podjetje Miele Slovenija.
7. Razbito steklo in pregorele žarnice.
8. Nihanje električnega toka in napetosti, ki ni znotraj tolerančnih meja, ki jih je določil proizvajalec.
9. Neizvajanje vzdrževalnih del in čiščenja v skladu z navodili za uporabo.
10. Uporaba in naravna obraba, npr. zmanjševanje polnilne zmogljivosti akumulatorjev in sestavni deli, ki jih je treba med življenjsko dobo izdelka redno menjati skladno z navodili za uporabo.

V. Varstvo podatkov

Podjetje Miele Slovenija pri izvajanju aktivnosti v zvezi z zahtevki iz naslova garancije zbira in obdeluje določene osebne podatke.

Miele Slovenija ali pooblaščen Miele servis bo za namen obdelave garancijskega zahtevka ob uveljavljanju garancije od garancijskega upravičenca pridobil osebne podatke (ime, priimek, naslov, telefonska številka in elektronski naslov). Podatki se obdelujejo za izvajanje pogodbe na podlagi točke b) člena 6 (1) Splošne uredbe o varstvu osebnih podatkov. Ti podatki so nujno potrebni za izvrševanje obveznosti podjetja Miele Slovenija, ki izhajajo iz te garancije. Podatki se bodo hranili 5 let. Obdelovalci osebnih podatkov so pooblaščen Miele servisi in družba Miele & Cie. KG. Imetnik garancije ima pravico do dostopa do svojih osebnih podatkov, lahko pa vložiti tudi pritožbo pri Informacijskem pooblaščenju. Vprašanja, povezana z obdelavo osebnih podatkov, se lahko naslovijo na privacy@miele.si.

Dodatne informacije o obdelavi podatkov so na voljo v izjavi o varstvu podatkov, dostopni na [miele.si/gospodinjstvi/varstvo-podatkov-46.htm](https://www.miele.si/gospodinjstvi/varstvo-podatkov-46.htm).

Miele d.o.o.
Trgovina in servis
Brnčičeva ulica 41 g
1231 Ljubljana - Črnuče
Telefon: 01 292 63 33
E-pošta: info@miele.si
www.miele.si

Nemčija
Miele & Cie. KG
Carl-Miele-Straße 29
33332 Gütersloh

CM 5310, CM 5410, CM 5510, CM 5710

SI-sl

M.-Nr. 11 557 761 / 01