

Kullanım Kılavuzu Kurutmalı amařır Makinesi



Makinenin yerleřtirilmesi, kurulması ve ilk kez alıřtırılmasından nce kullanım kılavuzunu **mutlaka** okuyunuz. Bu bilgiler sayesinde kendinizi korur ve oluřabilecek zararların nne geersiniz.

İçindekiler

Çevre Korumaya Katkınız	5
Güvenlik Talimatları ve Uyarılar	6
Kurutmalı çamaşır makinesinin kullanımı	14
Kumanda paneli	14
Kumanda panelinin çalışma şekli	15
Cihazın kullanımı.....	15
İlk çalıştırma	16
Miele@home	17
Miele@home kurulumu	18
İlk yıkama programının başlatılması	18
Çevre dostu yıkama ve kurutma	20
YIKAMA	21
1. Çamaşırların hazırlanması.....	21
Genel öneriler	21
2. Kurutmalı çamaşır makinesinin doldurulması.....	22
3. Program seçimi.....	23
4. Deterjan ekleme.....	25
5. Programın başlatılması	29
6. Program sonu/Çamaşırların çıkarılması	29
Sıkma.....	30
Program tablosu	32
Program akışı.....	34
Deterjan	36
Yumuşatıcı, sentetik kola, sıvı kola	36
KURUTMA	40
1. Çamaşırların hazırlanması.....	40
2. Kurutmalı çamaşır makinesinin doldurulması.....	41
3. Program seçimi.....	41
4. Program ayarları seçimi	42
4. Programın başlatılması	43
6. Program sonu/Çamaşırların çıkarılması	43
Program tablosu	44
Termal sıkma	46
YIKAMA VE KURUTMA	47
1. Çamaşırların hazırlanması.....	47
2. Kurutmalı çamaşır makinesinin doldurulması.....	47
3. Program seçimi.....	47
4. Program ayarları seçimi	47
5. Deterjan ekleme.....	48
6. Program başlangıcı/sonu.....	48

Her yıkama veya kurutmadan sonra.....	48
Hav yıkama programı	49
Program akışının değiştirilmesi	50
Program değiştirme (çocuk kilidi)	50
Programın iptal edilmesi	50
Çamaşır ekleme - AddLoad.....	51
Gecikmeli başlatma/SmartStart	52
Gecikmeli başlatma.....	52
Temizlik ve bakım	54
Makine gövdesinin ve panelin temizliği	54
Deterjan çekmecesinin temizlenmesi	54
Kazan temizliği	56
Su giriş süzgecinin temizlenmesi.....	56
Ne yapmalı, eğer ... ?	57
Hiçbir program başlatılamıyorsa?.....	57
Program iptali ve hata kontrol ışığı	58
Program sonunda hata kontrol ışığı yanıyor	59
Süre göstergesindeki semboller	60
Kurutmalı çamaşır makinesinde yaşanan genel sorunlar	61
Yıkama sonucu tatmin edici değilse?.....	64
Kurutma sonucu tatmin edici değilse?	65
Kapak açılmıyorsa?	66
Su çıkışı tıkanığında ve/veya elektrik kesintisinde kapağın açılması	67
Müşteri Hizmetleri	69
Arızalar için iletişim bilgisi.....	69
Garanti.....	69
Sonradan satın alınabilen aksesuarlar	69
EPREL Veritabanı	69
Kurulum	70
Önden görünüm	70
Arkadan görünüm.....	71
Kurulum zemini.....	72
Kurutmalı çamaşır makinesinin kurulum yerine taşınması.....	72
Nakliye çubuklarının sökülmesi	72
Nakliye çubuklarının takılması	74
Tezgah altına montaj.....	74
Kurutmalı çamaşır makinesinin hizalanması	75
Su koruma sistemi	76
Su girişi.....	77
Su tahliyesi	78

İçindekiler

Elektrik bağlantısı	79
Bakım sembolleri	80
Teknik veriler	81
Uygunluk Beyanı	82
Tüketim verileri	83
Programlama fonksiyonları	84
Programlama fonksiyonunun seçilmesi ve seçimin iptal edilmesi.....	84
Programlama fonksiyonunun düzenlenmesi ve kaydedilmesi	85
Programlama seviyesinden çıkış	85
<i>P11</i> Sesli sinyal süresi.....	86
<i>P12</i> Sesli sinyal	86
<i>P13</i> Tuş sesi	86
<i>P14</i> PIN kodu.....	86
<i>P22</i> Kumanda panelinin kapanış tarzı	87
<i>P24</i> Hafıza	87
<i>P28</i> Hassas yıkama	87
<i>P29</i> Sıcaklık düşürme	88
<i>P32</i> Maksimum durulama seviyesi	88
<i>P33</i> Yıkama suyunu soğutma	88
<i>P49</i> Düşük su basıncı.....	88
<i>P62</i> Işıklı alanların parlaklığı.....	89
<i>P70</i> Pamuklu kurutma kademeleri	89
<i>P71</i> Bakımı kolay kurutma kademeleri.....	89
<i>P72</i> Soğutma süresinin uzatılması	89
<i>P77</i> Çamaşır dolanma koruması	90
<i>P90</i> Çalışma saatleri	90
<i>P97</i> Uzaktan kumanda	90
<i>P98</i> SmartGrid	91
<i>P99</i> RemoteUpdate	91
<i>P00</i> Fabrika ayarı	92
Wi-Fi bağlantısının kapatılması.....	93
İletişim modülü için telif hakları ve lisanslar.....	93
Deterjanlar ve bakım ürünleri	94
Deterjan	94
Özel deterjan 	95
Tekstil bakım ürünü 	96
Katkı maddesi 	96
Cihaz bakımı	96

Nakliye Ambalajının Elden Çıkarılması

Ambalaj cihazı nakliye hasarlarına karşı korur. Ambalaj malzemeleri tasfiyeye yönelik olarak çevre dostu malzemelerden seçilmiştir ve bu sebeple geri dönüştürülmesi mümkündür.

Ambalajın malzeme döngüsüne geri kazandırılması hammadde tasarrufu sağlar ve atık oluşumunu azaltır. Bayiniz ambalajı geri alabilir.

Eski Cihazın Elden Çıkarılması

Elektrikli ve elektronik cihazlar birçok değerli materyal içerir. Bu tür cihazlar aynı zamanda işleyişleri ve güvenlikleri için gerekli belli maddeler, karışımlar ve bileşenler de içerir. Bunlar evsel atıklar içinde ve uygunsuz işlem görmeleri halinde insan sağlığına ve çevreye zarar verebilirler. Eski cihazınızı bu sebeple hiçbir suretle evsel atıklarla birlikte atmayınız.



Bunun yerine varsa belediyeler, bayiler veya Miele'de bulunan elektrikli ve elektronik cihazların teslimi ve değerlendirilmesine yönelik resmi toplama ve geri alma merkezlerinden yararlanınız. Elden çıkarılacak eski cihaz üzerindeki olası kişisel verilerin silinmesinden yasalar uyarınca siz sorumlusunuz. Lütfen eski cihazın evden çıkarılıncaya kadar çocukların erişemeyeceği güvenli bir yerde muhafaza edilmesini sağlayınız.

Güvenlik Talimatları ve Uyarılar

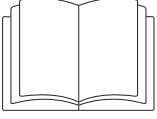

► Kullanım kılavuzunu **mutlaka** okuyunuz.

Bu kurutmalı çamaşır makinesi öngörülen güvenlik şartlarına uygundur. Bununla birlikte uygunsuz bir kullanım bedensel yaralanmalara ve mal zararına sebep olabilir.

Kurutmalı çamaşır makinesini ilk kez çalıştırmadan önce kullanım kılavuzunu dikkatli bir şekilde sonuna kadar okuyunuz. Bu kılavuz montaj, güvenlik, kullanım ve bakıma yönelik önemli bilgiler içermektedir. Bu bilgiler sayesinde kendinizi korumuş ve kurutmalı çamaşır makinesinin zarar görmesini önlemiş olursunuz.

IEC 60335-1 standardı uyarınca Miele kurutmalı çamaşır makinesinin kurulumuna yönelik bölümün ve güvenlik talimatları ve uyarılarının mutlaka okunması ve bunlara uyulması gerektiğine dikkat çeker.

Miele bu talimatlara uyulmamasından kaynaklanan zararlardan sorumlu tutulamaz.

Bu kullanım kılavuzunu saklayınız ve cihazın sizden sonraki sahibine veriniz.

Amacına uygun kullanım

► Bu kurutmalı çamaşır makinesi evlerde ve ev benzeri ortamlarda kullanıma yöneliktir.

► Kurutmalı çamaşır makinesi sadece evsel ortamlarda

- bakım etiketlerinde makinede yıkanabileceği belirtilen tekstil ürünlerinin yıkanmasında,
- bakım etiketlerinde makinede kurutulmaya uygun olduğu belirtilen, suda yıkanmış tekstil ürünlerinin kurutulmasında kullanınız.

Bunun dışındaki hiçbir kullanım türüne izin verilmez. Miele, amacına aykırı veya hatalı kullanım sonucu ortaya çıkan zararların sorumluluğunu üstlenmez.

- ▶ Kurutmalı çamaşır makinesi dış mekanlarda kullanılmak üzere tasarlanmamıştır.
- ▶ Fiziksel, algısal veya ruhsal kapasiteleri ya da tecrübesizlikleri veya bilgisizlikleri dolayısıyla cihazı güvenli bir şekilde kullanamayacak kişiler bir sorumlunun gözetimi veya talimatları olmaksızın bu cihazı kullanmamalıdır.

Evdeki çocuklar

- ▶ Sekiz yaşından küçük çocuklar sürekli gözetim altında olmadıkları müddetçe kurutmalı çamaşır makinesinden uzak tutulmalıdır.
- ▶ Çocuklar sekiz yaşından itibaren, sadece güvenli bir şekilde kullanabilmeleri için gerekli bilgiler kendilerine verildikten sonra kurutmalı çamaşır makinesini gözetimsiz olarak kullanabilirler. Çocukların hatalı bir kullanımın olası tehlikelerini tanımaları ve anlayabilmeleri gerekir.
- ▶ Çocukların gözetimsiz olarak kurutmalı çamaşır makinesinin bakımı ve temizliğini gerçekleştirmelerine izin verilmemelidir.
- ▶ Kurutmalı çamaşır makinesinin yakınlarındaki çocuklara göz kulak olunuz. Çocukların kurutmalı çamaşır makinesi ile oynamasına asla izin vermeyiniz.

Teknik güvenlik

- ▶ Kurutmalı çamaşır makinesini kurmadan önce görülebilir bir hasarı olup olmadığını kontrol ediniz. Hasarlı bir kurutmalı çamaşır makinesini kurmayınız veya çalıştırmayınız.
- ▶ Kurutmalı çamaşır makinesinin elektrik bağlantısı yapılmadan önce, tip etiketi üzerindeki bağlantı verileri (sigorta, gerilim ve frekans) mutlaka elektrik şebekesi verileri ile karşılaştırılmalıdır. Şüphede durumda bir elektrik teknisyenine danışınız.

Güvenlik Talimatları ve Uyarılar

▶ Bu kurutmalı çamaşır makinesinin elektrik güvenliği sadece usulüne uygun olarak tesis edilmiş bir koruyucu iletken sistemine bağlanması halinde sağlanır.

Bu temel şartın kontrol edilmesi ve şüphe durumunda elektrik tesisatının bir uzman teknisyen tarafından kontrol edilmesi çok önemlidir. Miele, kurulum yerinde koruyucu iletken bulunmaması veya bulunan koruyucu iletkenin kopması sonucu oluşan zararlardan (ör. elektrik çarpması) sorumlu tutulamaz.

▶ Güvenlik sebebiyle uzatma kablosu, çoklu priz vb. kullanmayınız (aşırı ısınma nedeniyle yangın tehlikesi).

▶ Hatalı onarımlar sonucu kullanıcı için öngörülemeyen tehlikeler ortaya çıkabilir ve üretici bu tehlikelere ilişkin hiçbir sorumluluk üstlenmez. Onarımlar sadece Miele yetkili teknisyenleri tarafından gerçekleştirilmelidir, aksi takdirde takip eden hasarlar için garanti hakkı ortadan kalkar.

▶ “Kurulum” ve “Teknik veriler” bölümündeki talimatları dikkate alınız.

▶ Kurutmalı çamaşır makinesini elektrik şebekesinden ayırabilmek için prizin her daim erişilebilir olması sağlanmalıdır.

▶ Bir arıza durumunda veya temizlik ve bakım sırasında makinenin elektrik şebekesi ile bağlantısı şu şekilde kesilebilir:

- kurutmalı çamaşır makinesinin fişi prizden çekilir veya
- elektrik sigortası kapatılır veya
- telli sigorta yuvasından tamamen çıkarılır.

▶ Çamaşır makinesi sadece yeni bir hortum takımı kullanılarak su şebekesine bağlanmalıdır. Eski hortum takımları yeniden kullanılmamalıdır. Hortum takımlarını düzenli aralıklarla kontrol ediniz. Böylece hortumları vakitli bir şekilde değiştirebilir ve su hasarlarının önüne geçebilirsiniz.

▶ Su bağlantı basıncı en az 100 kPa olmalı ve 1.000 kPa seviyesini aşmamalıdır.

Güvenlik Talimatları ve Uyarılar

- ▶ Arızalı bileşenler sadece orijinal Miele yedek parçaları ile değiştirilmelidir. Miele sadece bu parçaların güvenlik gerekliliklerini tam olarak sağladığını garanti eder.
- ▶ Güç kablosu hasar gördüyse, kullanıcı için oluşabilecek tehlikelerin önüne geçmek üzere, kablonun mutlaka Miele yetkili teknisyenleri tarafından değiştirilmesi gerekir.
- ▶ Bu kurutmalı çamaşır makinesi hareketli kurulum yerlerinde (örneğin: teknelerde) çalıştırılmamalıdır.
- ▶ Kurutmalı çamaşır makinesinde Miele tarafından açıkça izin verilmeyen değişiklikler gerçekleştirmeyiniz.
- ▶ Bağımsız veya şebeke senkronizasyonu olmayan bir enerji besleme sisteminde (örneğin mikro şebekeler, yedekleme sistemleri) kesintili veya kesintisiz işletim mümkündür. Bu türden bir işletim için enerji besleme sisteminin, EN 50160 standardındaki tüm şebeke bağlantı noktalarında gerilim karakteristiklerinin içinde kalan sınırları ve benzeri gereklilikleri kapsmalıdır.
Ev tesisatında ve bu Miele ürününde öngörülen koruyucu tedbirler, fonksiyon ve çalışma şekli bakımından mikro şebeke işletiminde veya şebeke senkronizasyonu olmayan işletimde de sağlanmalı veya tesisatta eşdeğer tedbirler uygulanmalıdır.
- ▶ Kurutmalı çamaşır makinesinin onarımı Miele yetkili servisi tarafından yapılmadığında garanti hakkı ortadan kalkar.

Güvenlik Talimatları ve Uyarılar

Doğru kullanım

- ▶ Kurutmalı çamaşır makinenizi don tehlikesi olan mekanlara kurmayınız. Donan hortumlar yırtılabilir veya patlayabilir, sıfırın altındaki sıcaklıklar sonucu cihaz elektroniğinin güvenilirliği azalabilir.
- ▶ Makineyi ilk kez çalıştırmadan önce makinenin arkasındaki nakliye çubuklarını çıkarınız (bkz. “Kurulum - Nakliye çubuklarının çıkarılması”). Nakliye çubukları, çıkarılmazlarsa sıkma işlemi sırasında çamaşır makinesine ve yanındaki mobilyalara/cihazlara zarar verebilir.
- ▶ Cihaz uzun bir süre kullanılmayacaksa (örneğin tatil sırasında) ve özellikle de zeminde bir gider yoksa, su musluğu kapatılmalıdır.
- ▶ Taşma tehlikesi! Su boşaltma hortumunu bir lavaboya asmadan önce, suyun yeterince hızlı akıp akmadığını kontrol ediniz. Su boşaltma hortumunun kaymaması için önlem alınız. Boşalan suyun geri tepme kuvveti sabitlenmemiş hortumu lavabodan dışarı itebilir.
- ▶ Çamaşırlarla birlikte yabancı maddelerin (ör. iğne, ataş, bozuk para, çivi) yıkanmamasına dikkat ediniz. Yabancı maddeler cihaz bileşenlerine (ör. yıkama suyu haznesine ve kazana) zarar verebilir. Hassarlı bileşenler de çamaşırlara zarar verebilir.
- ▶ Kurutma sırasında çamaşırların arasında dozaj yardımcıları (ör. torba, dozaj topu vb.) bulunmamalıdır. Bunlar kurutma sırasında eriyebilir ve kurutmalı çamaşır makinesine ve çamaşırlara zarar verebilir.
- ▶ Yüksek sıcaklıklar nedeniyle yanık tehlikesi vardır. Kapak camının iç tarafında bulunan metal kapak, kurutma işleminden sonra oldukça sıcaktır. Kurutma işlemi tamamlandıktan sonra kapağı sonuna kadar açınız. Metal kapağa dokunmayınız.

Güvenlik Talimatları ve Uyarılar

► Yumuşatıcı veya benzeri ürünler, yumuşatıcının talimatlarında belirtildiği şekilde kullanılmalıdır.

► Deterjan dozajının doğru olması halinde kurutmalı çamaşır makinesinde kireç çözme işlemi gerçekleştirilmesine gerek yoktur. Kurutmalı çamaşır makineniz buna rağmen kireç çözme işlemi gerektirecek derecede fazla kireçlenirse, korozyona karşı koruyucu özel bir kireç çözücü kullanınız. Bu özel kireç çözücüyü Miele bayiinizden veya Miele yetkili servisinden edinebilirsiniz. Kireç çözücünün kullanım talimatlarına mutlaka uyunuz.

► Yangın tehlikesi söz konusu olduğundan aşağıda belirtilen tekstil ürünleri makinede **kurutulmamalıdır**:

- yıkanmamış tekstil ürünleri.
- yeterince temizlenmemiş ve yağ ya da başka kalıntılar içeren tekstil ürünleri (ör. üzerinde yemek yağı, yağ, krem kalıntıları olan mutfak veya kozmetik tekstil ürünleri). Yeterince temizlenmemiş tekstil ürünlerinde, kurutma işlemi sona erdikten sonra ve hatta kurutmalı çamaşır makinesinin dışında dahi çamaşırların kendi kendine tutuşması sonucu yangın tehlikesi söz konusudur.
- yangın çıkarabilecek temizlik ürünleri veya aseton, alkol, benzin, petrol, leke çıkarıcılar, terebentin, cila ve cila sökücüler veya kimyasallar ile işleme tabi tutulmuş tekstil ürünleri (ör. yer silme paspasları, temizlik bezleri).
- üzerinde saç şekillendirici, saç spreyi, aseton veya benzeri kalıntılar bulunan tekstil ürünleri.

Bu sebeple, özellikle bu türden çok kirli çamaşırları çok iyi yıkayınız: Bunun için yeterli miktarda deterjan kullanınız ve yüksek bir sıcaklık seçiniz. Şüphe durumunda bu tür çamaşırları birden fazla kez yıkayınız.

Güvenlik Talimatları ve Uyarılar

- ▶ Yangın tehlikesi söz konusu olduğundan, aşağıdaki tekstil ürünleri asla makinede kurutulmamalıdır:
 - temizlik için üzerinde endüstriyel kimyasallar kullanılmış olan çamaşırlar (kuru temizlemedeki gibi).
 - ağırlıklı olarak köpük, kauçuk veya kauçuk benzeri parçalar içeren tekstil ürünleri. Örnek olarak lateks köpük kauçuktan ürünler, duş bonesi, su geçirmez tekstil ürünleri, kauçuklanmış ürünler ve giysiler, köpük parçacıkları içeren yastıklar sayılabilir.
 - dolgulu ve hasar görmüş tekstil ürünleri (ör. yastıklar veya montlar). Dışarı çıkan dolgu yangına sebep olabilir.
- ▶ Boyaların, ev tipi kurutmalı çamaşır makinesinde kullanıma uygun olması ve üreticisi tarafından belirtilen ölçülerde kullanılması gerekir. Boya üreticisinin uygulama talimatlarına mutlaka uyunuz.
- ▶ Boya çıkarıcılar kükürt içeren bağları dolayısıyla korozyona sebep olabilirler. Kurutmalı çamaşır makinesinde boya çıkarıcı kullanılmamalıdır.
- ▶ Birçok programda, çamaşırların zarar görmeyecekleri bir sıcaklıkta kalmalarını sağlamak üzere (ör. çamaşırların kendi kendine tutuşmasını önlemek için) ısıtma evresini bir soğutma evresi takip eder. Program ancak bundan sonra sona erer. Çamaşırların tamamı program sona erdikten hemen sonra çıkarılmalıdır.
- ▶ Uyarı: Kurutmalı çamaşır makinesinin gücünü asla kurutma programı sona ermeden kapatmayınız. Aksi takdirde, tüm çamaşırları hemen makineden çıkarıp ısılarını vermeleri için seriniz.
- ▶ Kurutmalı çamaşır makinesi kumandalı prizlere (ör. bir zamanlayıcı üzerinden ya da azami güç kapatmalı bir elektrik sistemine) bağlanarak çalıştırılmamalıdır. Kurutma programı soğutma evresi sona ermeden iptal edilirse, çamaşırların kendi kendine tutuşması tehlikesi oluşur.
- ▶ Daha önce çözücü içeren temizlik ürünleri ile işlem görmüş tekstil ürünleri yıkanmadan önce duru su ile iyice çalkalanmalıdır.

- ▶ Kurutmalı çamaşır makinesinin içinde asla çözücü (ör. benzin) içeren temizlik ürünleri kullanmayınız. Aksi takdirde cihaz bileşenleri zarar görebilir ve zehirli buharlar oluşabilir. Yangın ve patlama tehlikesi!
- ▶ Gözünüze deterjan kaçması halinde, derhal bolca ılık suyla çalkalayınız. Deterjanın yanlışlıkla yutulması halinde derhal doktora başvurunuz. Cildi hasar görmüş veya duyarlı kişilerin deterjan ile temastan kaçınması gerekir.
- ▶ Doldurulabilecek azami çamaşır ağırlığı yıkama işlemi için 8,0 kg ve kurutma işlemi için 5,0 kg (kuru) çamaşırdır. Bazı programlardaki kısmen daha düşük doldurma miktarları için “Program tablosu” bölümüne bakınız.

Aksesuarlar

- ▶ Sadece Miele tarafından açık bir şekilde onaylanmış aksesuarlar cihaza monte edilebilir veya takılabilir. Başka parçaların monte edilmesi veya takılması halinde garanti, performans ve/veya ürün sorumluluğu talepleri geçersiz olur.
- ▶ Kurutmalı çamaşır makinenizin seri üretiminin sonlanmasının ardından Miele, size işlevlerin sürdürülmesini sağlayan yedek parçalar için en az 10 yıl olmak üzere 15 yıla varan tedarik garantisi sunmaktadır.
- ▶ Sonradan satın alınabilir aksesuar olarak edinilebilir Miele Baza'nın bu kurutmalı çamaşır makinesine uygun olmasına dikkat ediniz.

Miele, güvenlik talimatları ve uyarılarının dikkate alınmaması durumunda ortaya çıkan zararlardan sorumlu tutulamaz.

Kurutmalı çamaşır makinesinin kullanımı

Kumanda paneli

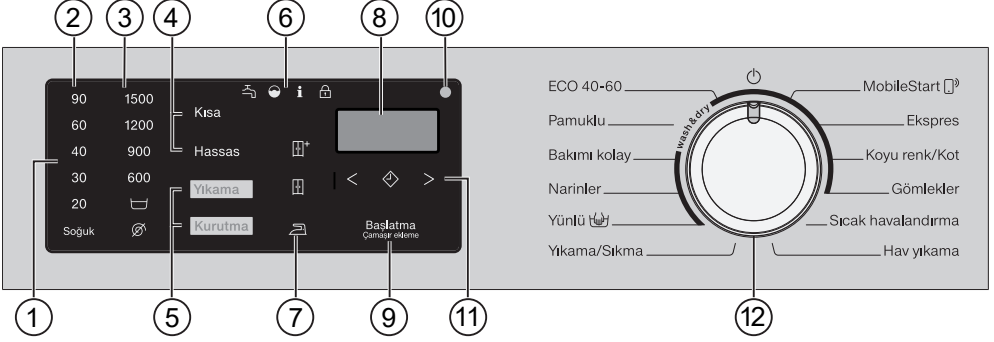

① Kumanda paneli

Kumanda paneli saat göstergesi ve çeşitli sensörlü tuşlardan oluşur. Sensörlü tuşlar aşağıda açıklanmıştır.

② Sıcaklık sensörlü tuşları

İstenen yıkama sıcaklığının ayarı için

③ Devir sayısı sensörlü tuşları

İstenen sıkma devrinin ayarı için

④ Ekstralar sensörlü tuşları

Programlara ekstra fonksiyonlar ekleyebilirsiniz. Bir program seçildiğinde, eklenebilecek ekstra fonksiyonların sensörlü tuşları yanar.

⑤ Yıkama/Kurutma sensörlü tuşları

Yıkama ve Kurutma sensörlü tuşları aracılığıyla, yıkama, kurutma veya yıkama ve kurutma işlemlerinden birini seçersiniz.

⑥ Kontrol ışıkları

- Su girişi ve çıkışı arızalarında yanar
- Aşırı deterjan dozajı durumunda yanar
- Süre göstergesindeki bir sayı ile birlikte çeşitli bilgiler gösterir (bkz. "Ne yapmalı, eğer ..." bölümü)
- Çamaşır ekleme fonksiyonu seçilemez.

⑦ Kurutma kademesi sensörlü tuşları

ve sensörlü tuşları ile bir kurutma programının kurutma kademesini seçersiniz.

⑧ Süre göstergesi

Program başladıktan sonra program süresi saat ve dakika olarak gösterilir. Gecikmeli başlatma özelliği ile başlatılan bir programda, program süresi ancak gecikmeli başlatma süresi dolduktan sonra gösterilir.

⑨ Sensörlü tuş *Start/Çamaşır ekleme*

- Sensörlü tuş yanıp sönmeye başladığında, program başlatılabilir. *Start/Çamaşır ekleme* sensörü tuşa dokunulduğunda seçili program başlatılır. Sensörlü tuş kesintisiz yanar.
- Program başlatıldıktan sonra *Start/Çamaşır ekleme* sensörlü tuşu çamaşır eklenmesine olanak sağlar.

⑩ Optik arayüz

Yetkili servisın aktarım noktası işlevine sahiptir.

⑪ < ve > ok tuşlarını içeren **gecikmeli başlatma sensörlü tuşu**

Gecikmeli başlatma özelliği ile programın daha ileri bir saatte başlatılmasını sağlayabilirsiniz.

Buna ilişkin daha fazla bilgiyi “Gecikmeli başlatma/SG ready” bölümünden edinebilirsiniz.

⑫ **Program seçim düğmesi**

Program seçimini ve makinenin kapatılmasını sağlar. Program seçimi ile kurutmalı çamaşır makinesi açılır. Program seçim düğmesi  konumuna getirildiğinde kurutmalı çamaşır makinesi kapatılır.

Kumanda panelinin çalışma şekli

Sensörlü tuşlar parmak uçlarıyla dokunuşa tepki verir. Seçim, ilgili sensörlü tuş yandığı müddetçe mümkündür.

Parlak yanan sensörlü tuş: Güncel olarak seçilidir

Kısık yanan sensörlü tuş: Seçim yapılabılır

Cihazın kullanımı

Bu kurutmalı çamaşır makinesi ile şunları yapabilirsiniz:

- **Ayrı yıkama**
En fazla 8,0 kg çamaşır doldurulabilir (programa bağlı).
- **Ayrı kurutma**
En fazla 5,0 kg çamaşır doldurulabilir (programa bağlı).
veya
- **Kesintisiz yıkama ve kurutma**
En fazla 5,0 kg çamaşır doldurulabilir (programa bağlı).

İlk çalıştırma

⚠ Yanlış kurulum ve bağlantı sonucu hasar.

Kurutmalı çamaşır makinesinin kurulumu veya bağlantısının yanlış yapılması ciddi maddi zarara yol açar. “Kurulum” bölümünü dikkate alınız.

Bu kurutmalı çamaşır makinesinde kapsamlı bir fonksiyon testi gerçekleştirilmiştir, bu nedenle kazanda bir miktar su bulunur.

Koruyucu folyonun ve tanıtım etiketlerinin çıkarılması

■ Çıkarılması gerekenler:

- Kapaktaki koruyucu folyo (varsa).
- Ön yüzdeki ve kapaktaki (varsa) tüm tanıtım etiketleri.

Ancak, kapak açıldıktan sonra görülen etiketler (örneğin tip etiketi) çıkarılmamalıdır.

Dirsek hortum parçasının kazandan çıkarılması

Kazanın içinde boşaltma hortumu için bir dirsek parçası bulunur.

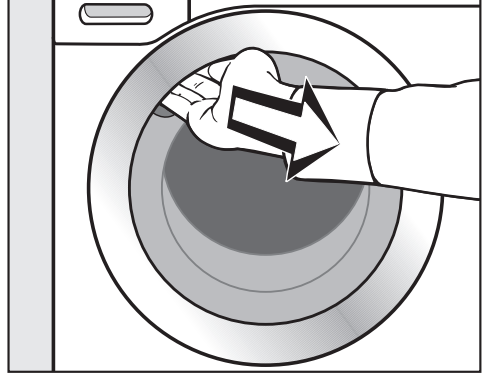

- Kapağı açmak için kulpundan kavrayıp çekiniz.
- Dirsek hortum parçasını çıkarınız.

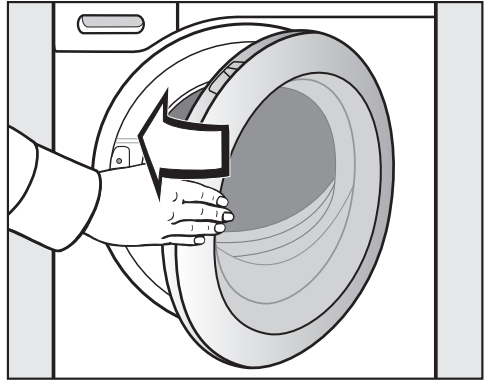

- Kapağı hafif bir hareketle kapatınız.

Miele@home

Kurutmalı çamaşır makineniz entegre bir Wi-Fi modülü ile donatılmıştır.

Kullanmak için şunlara ihtiyacınız olacaktır:

- Wi-Fi ağı
- Miele uygulaması
- Miele kullanıcı hesabı. Kullanıcı hesabını Miele uygulaması vasıtasıyla oluşturabilirsiniz.

Miele uygulaması, kurutmalı çamaşır makinesi ile evdeki Wi-Fi ağı arasında bağlantı kurulmasında size rehberlik eder.

Kurutmalı çamaşır makinesini Wi-Fi ağınıza bağladıktan sonra, uygulama yardımıyla örneğin şu işlemleri gerçekleştirebilirsiniz:

- Kurutmalı çamaşır makinenizin uzaktan kumanda edilmesi.
- Kurutmalı çamaşır makinenizin çalışma durumuna ilişkin bilgilerin görüntülenmesi.
- Kurutmalı çamaşır makinenizin program akışına ilişkin bilgilerin görüntülenmesi.

Kurutmalı çamaşır makinesinin Wi-Fi ağınıza bağlanması sonucunda kurutmalı çamaşır makinesinin gücü kapalıken bile enerji tüketimi yükselir.

Kurutmalı çamaşır makinenizin kurulum yerinde Wi-Fi ağına sinyalini yeterince güçlü olduğundan emin olunuz.

Wi-Fi bağlantısının kullanılabilirliği

Wi-Fi bağlantısı bir frekans aralığını başka cihazlarla (ör. mikrodalga, uzaktan kumandalı oyuncaklar) paylaşır. Bunun sonucunda geçici veya kalıcı bağlantı sorunları ortaya çıkabilir. Sunulan fonksiyonların sürekli bir şekilde kullanılabilirliği bu sebeple sağlanamayabilir.

Miele@home mevcudiyeti

Miele uygulamasının kullanımı ülkenizde Miele@home hizmetlerinin mevcudiyetine bağlıdır.

Miele@home hizmeti her ülkede mevcut değildir.

Buna ilişkin bilgileri www.miele.com İnternet sayfasından edinebilirsiniz.

Miele Uygulaması

Miele uygulamasını Apple App Store® veya Google Play Store™ mağazalarından indirebilirsiniz.



İlk çalıştırma

Miele@home kurulumu

2 farklı bağlantı şekli mümkündür:

1. Miele uygulaması (varsayılan ayar)
2. WPS

Miele uygulaması aracılığıyla kayıt

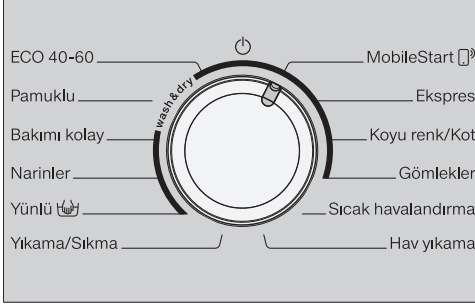

- Program seçim düğmesini *MobileStart* programı konumuna çeviriniz.

Süre göstergesinde *RPP* gösterilir. Ardından 10 dakika zaman aşımı süresi geri sayıma başlar.

Miele uygulaması takip eden adımlarda size rehberlik edecektir.

Bağlantı kurulduğunda süre göstergesinde *On* belirir.

WPS aracılığıyla kayıt

- Program seçim düğmesini *MobileStart* programı konumuna çeviriniz.
-  sensörlü tuşuna, süre göstergesinde *WPS* gösterilene ve kısa onay sesi duyulana kadar dokununuz.

Ardından süre göstergesinde 2 dakika zaman aşımı süresi geri sayıma başlar.

Bağlantı kurulduğunda süre göstergesinde *On* belirir.

Faydalı bilgi: Zaman aşımı süresi sona erdiğinde henüz bir bağlantı kurulmadığında, bu işlemi tekrarlamalısınız.

İlk yıkama programının başlatılması

 Çıkarılmayan nakliye çubukları sonucu hasar.

Çıkarılmamış nakliye çubukları kurutmalı çamaşır makinesine ve yanındaki mobilyalara/cihazlara zarar verebilir.

Nakliye çubuklarını “Kurulum” bölümünde açıkladığı şekilde çıkarınız.

İlk kullanımdan önce çamaşırsız ve deterjansız olarak *Pamuklu* programı başlatılmalıdır.

- Su musluğunu açınız.
- Program seçim düğmesini *Pamuklu* konumuna çeviriniz.

Kurutmalı çamaşır makinesinin gücü açılır ve kumanda panelinde 40 °C sıcaklık göstergesi yanar.

- *Start/Çamaşır ekleme* sensörlü tuşuna dokununuz.

Yıkama programı başlatılır.

10 dakika geçtikten sonra *Start/Çamaşır ekleme* sensörlü tuşuna varıncaya kadar tüm gösterge elemanları kararır.

Program sonunda kapağın açılması

Kırışmayı önleme evresinde kapak kilitli kalır. İlk 10 dakika boyunca kumanda paneli aydınlatılır. Ardından kumanda paneli kararır ve *Start/Çamaşır ekleme* sensörlü tuşu yanıp sönmeye başlar.

- Program seçim düğmesini  konumuna çeviriniz.

Süre göstergesinde *-D-* görülür ve  kontrol ışığı söner.

Kapağın kilidi açılır.

Faydalı bilgi: Kırışmayı önleme evresi bittikten sonra kurutmalı çamaşır makinesi kapandı. Kapağın kilidi otomatik olarak açıldı. Kumanda paneli tamamen kararmıştır.

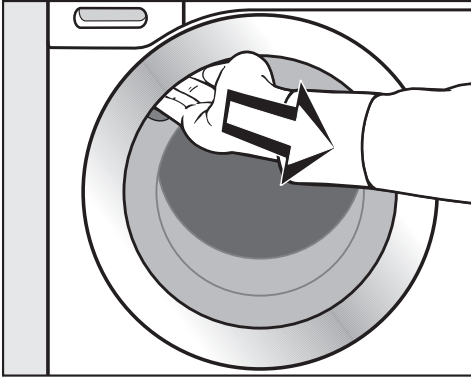

- Kapağı açmak için kulpundan tutup çekiniz.

Faydalı bilgi: Kazanın kuruyabilmesi için kapağı bir miktar aralık bırakınız.

İlk çalıştırma işlemi böylece tamamlanmış olur.

Çevre dostu yıkama ve kurutma

Enerji ve su tüketimi

- İlgili programın azami doldurma miktarından faydalanınız. Enerji ve su tüketimi, toplam doluluk miktarına istinaden en düşük seviyede olacaktır.
- Enerji ve su ihtiyacı bakımından verimli programlarda, normalden daha uzun program çalışma süresi söz konusudur. Program çalışma süresi uzatılarak, aynı yıkama sonucu elde edilerek gerçekte ulaşılan yıkama sıcaklığı düşürülebilir.
Örneğin *ECO 40-60* programının program çalışma süresi, *Yünlü 40 °C* veya *60 °C* programının çalışma süresinden uzundur. Buna karşın *ECO 40-60* programı, enerji ve su tüketimi bakımından daha verimlidir.
- Az miktarda, hafif kirli çamaşırlar için *Ekspres* programını kullanınız.
- Modern deterjanlar düşük sıcaklıklarda (örneğin 20 °C) yıkama olanağı sunar. Enerjiden tasarruf etmek için ilgili sıcaklık ayarlarını kullanınız.
- Kurutmalı çamaşır makinesinin içinde gerekli hijyeni sağlayabilmek için çamaşırları arada bir 60 °C'nin üstünde bir sıcaklıkta yıkamanızı tavsiye ederiz. Kumanda panelinde süre göstergesinde bir 7 ile birlikte **i** kontrol ışığı yanması, kurutmalı çamaşır makinesinin sizi uyarıyor anlamına gelmektedir.

Deterjan

- En fazla, deterjan ambalajında belirtilen miktarda deterjan kullanınız.
- Deterjan dozajı ayarında çamaşırların kirlilik derecesini dikkate alınız.
- Düşük miktarda çamaşır doldurduğunuzda deterjan miktarını azaltınız (yarım dolu kazan için yaklaşık 1/3 oranında daha az deterjan)

Yıkama işleminin ardından ke-sintisiz olarak kurutma işlemi gerçekleştirilmesi durumunda faydalı bilgiler

Kurutma sırasında enerjiden tasarruf etmek için yıkama işleminin ardından ve termo sıkma için mümkün olan en yüksek sıkma devrini seçiniz.

1. Çamaşırların hazırlanması

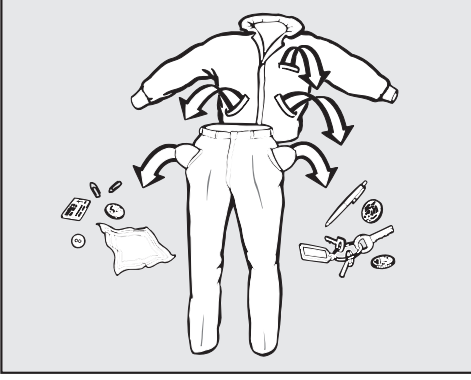

- Cepleri boşaltınız.

⚠ Yabancı maddeler sonucu hasar. Ataş, çivi, bozuk para vb. çamaşırlara ve makinenin bileşenlerine zarar verebilir. Yıkamadan önce çamaşırları yabancı madde açısından kontrol ediniz ve varsa yabancı maddeleri çıkarınız.

Çamaşırların ayrılması

- Çamaşırları renklerine ve bakım etiketlerindeki (yaka veya yan dikişlerde) sembollere göre ayırınız.

Faydalı bilgi: Koyu renk kumaşlar ilk birkaç yıkama sırasında genellikle bir miktar renk verir. Diğer çamaşırların renginin değişmemesi için açık ve koyu renk çamaşırları ayrı yıkayınız.

Lekelerin ön işlemden geçirilmesi

- Yıkamadan önce, tekstil ürünleri üzerindeki olası lekeleri, mümkünse lekeler henüz yeniyken çıkarınız. Lekeleri, renk vermeyen bir bez ile üzerine hafifçe bastırarak çıkarınız. Ovalamayınız.

Faydalı bilgi: Lekeler (örneğin kan, yumurta, kahve, çay lekeleri) genellikle, Miele çamaşır yıkama kitapçığında bula-bileceğiniz basit yöntemlerle çıkarılabilir. Miele çamaşır yıkama kitapçığı Miele web sayfasında yayınlanmaktadır.

⚠ Çözücü içeren temizlik ürünleri sonucu hasar.

Benzin, leke çıkarıcı vb. plastik parçalara zarar verebilir.

Tekstil ürünlerini işleme tabi tutarken plastik parçaların temizlik ürünüyle temas etmemesine dikkat ediniz.

⚠ Çözücü içeren temizlik ürünleri sonucu patlama tehlikesi.

Çözücü içeren temizlik ürünlerinin kullanımı sırasında patlayıcı bir karışım oluşabilir.

Kurutmalı çamaşır makinesinde çözücü içeren temizlik ürünleri kullanmayınız.

Genel öneriler

- Perdeler: Ruletlerini ve eteklerdeki kurşun ağırlıkları çıkartınız veya bir torba içine koyup, torbanın ağzını bağlayınız.
- Sutyenlerde: Sökülmüş olan balenleri dikişiniz veya çıkarınız.
- Fermuarları, cırt-cırt bantları ve kopçaları yıkama işleminden önce kapatınız.
- Nevresim ve yastık kılıflarının ağzını, içine küçük çamaşırların girmemesi için kapatınız.

Yıkanmaması gerektiği belirtilen tekstil ürünlerini yıkamayınız (✓ bakım sembolünü içerir).

YIKAMA

2. Kurutmalı çamaşır makinesi- nin doldurulması

Kapağın açılması

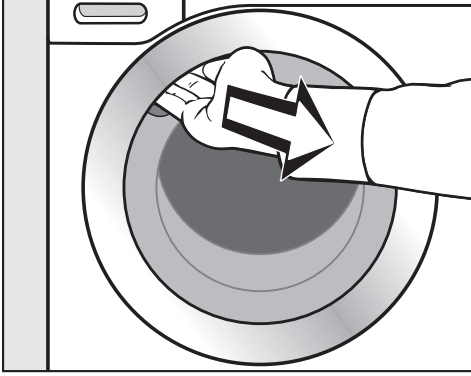

- Kapağı açmak için kulpundan tutup çekiniz.

Çamaşırları koymadan önce kazanın içinde evcil hayvan veya yabancı madde olup olmadığını kontrol ediniz.

- Çamaşırları katlanmamış ve gevşek bir şekilde kazana koyunuz.

Çamaşırların farklı boyutlarda olması yıkama etkisini artırır ve sıkma işlemi sırasında çamaşırlar kazanın içinde daha iyi dağılır.

Azami doldurma miktarında elektrik ve su tüketimi doldurulan toplam çamaşır miktarına istinaden en düşük seviyede olur. Aşırı doldurma yıkama sonucunu kötüleştirir ve kırıksık oluşumunu artırır.

Faydalı bilgi: Her bir yıkama programı için belirtilen azami doldurma miktarını dikkate alınız.

Kapağın kapatılması

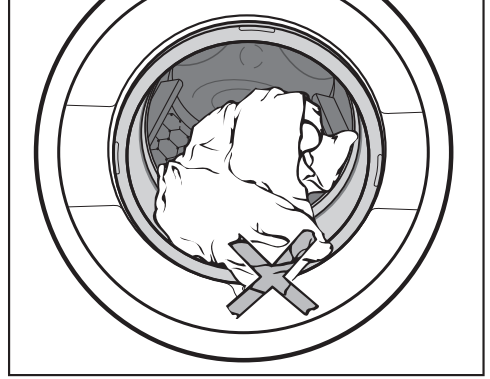

- Kapak ile körük lastik arasında çamaşır sıkışmamasına dikkat ediniz.

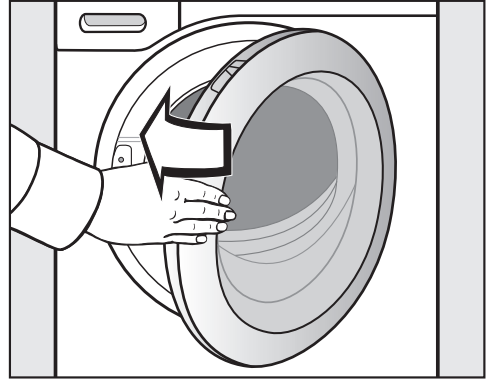

- Kapağı hafif bir hareketle kapatınız.

3. Program seçimi

Kurutmalı çamaşır makinesinin gücünün açılması

- Program seçim düğmesini herhangi bir program konumuna çeviriniz.

Kumanda paneli aydınlatılır.

Program seçimi

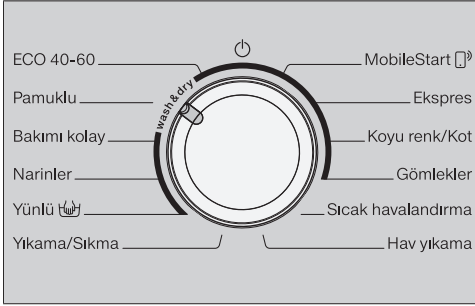

- Program seçim düğmesini istediğiniz program konumuna çeviriniz.

Süre göstergesinde tahmini yıkama süresi gösterilir ve önceden ayarlanmış sıcaklık ve devir sayısı yanar.

- Program seçim düğmesi **MobileStart** konumuna getirilmesiyle

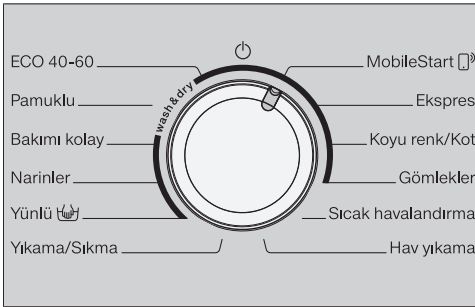

- Program seçim düğmesini çevirerek **MobileStart** konumuna getiriniz.

Faydalı bilgi: *MobileStart* kullanımı için kurutmalı çamaşır makinesinin Wi-Fi ağına bağlanmış ve *uzaktan kumanda* açık olmalıdır.

Süre göstergesindeki gösterge: *On*

Program başlatıldıktan sonra kurutmalı çamaşır makinesi artık Miele uygulaması ile kumanda edilebilir.

Yıkama seçimi

- Sadece *Yıkama* sensörlü tuşu parlak aydınlatılana kadar *Yıkama* veya *Kurutma* sensörlü tuşuna dokununuz.

Kurutma sensörlü tuşunun sadece çok hafif yanmamasına dikkat ediniz, aksi takdirde yıkama programının ardından ilgili kurutma programı başlatılır.

YIKAMA

Sıcaklığın ve devir sayısının seçilmesi

Yıkama programının önceden ayarlanmış sıcaklık ve devir sayısı değerleri parlak bir şekilde yanar. Program için seçilebilir sıcaklık ve devir değerleri kısık bir şekilde yanar.

Yıkama programında ulaşılan sıcaklıklar seçilen sıcaklıklardan farklı olabilir. Enerji tüketimi ve yıkama süresi kombinasyonu ideal bir yıkama sonucu sağlar.

90	1500
60	1200
40	900
30	600
20	
Soğuk	

■ İstedığınız sıcaklığın sensörlü tuşuna dokununuz.

Sensörlü tuş parlak bir şekilde yanar.

■ İsteddiğiniz devir sayısı sensörlü tuşuna dokununuz.

Sensörlü tuş parlak bir şekilde yanar.

Ekstralar seçimi

Kısa ve *Hassas* Ekstra sensörlü tuşları, program için seçilebilir olduklarında kısık bir şekilde yanar.

■ İsteddiğiniz ekstra sensörlü tuşuna dokununuz.

Sensörlü tuş parlak bir şekilde yanar.

Hassas

Kazan hareketi azaltılır ve yıkama süresi kısaltılır. Hafif kirli çamaşırlar bu şekilde daha hassas bir şekilde yıkanabilir.

Kısa

Bu program, üzerinde belirgin leke bulunmayan az kirli çamaşırlar içindir.

Ana yıkama süresi kısaltılır.

Gecikmeli başlatma seçimi

Gecikmeli başlatma özelliği ile bir programın başlangıç zamanını belirleyebilirsiniz.

■ İsterseniz bir gecikmeli başlatma süresi seçiniz.

Konuyla ilgili daha fazla bilgiyi “Gecikmeli başlatma/SG ready” bölümünde bulabilirsiniz.

4. Deterjan ekleme

Deterjanı, deterjan çekmecesini (A) veya Kapsül Dozajı (CapDosing) (B) vasıtasıyla ekleyebilirsiniz.

(A) Deterjan çekmecesini

Ev tipi çamaşır makinelerine uygun tüm deterjanları kullanabilirsiniz. Deterjan ambalajında belirtilen kullanım talimatları ve dozaj bilgilerini dikkate alınız.

Deterjanın doldurulması

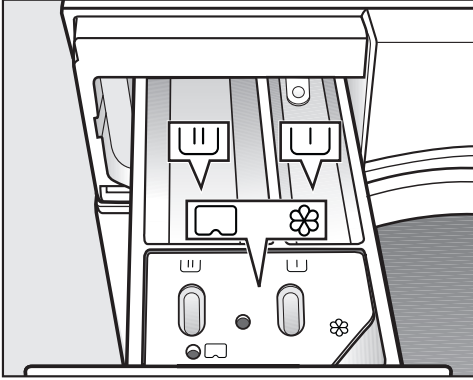

- Deterjan çekmecesini çekerek açınız ve deterjanı bölmelere doldurunuz.

U Ana yıkama ve suya bastırma

F Yumuşatıcı, sentetik kola, sıvı kolla veya kapsül

Yumuşatıcının doldurulması

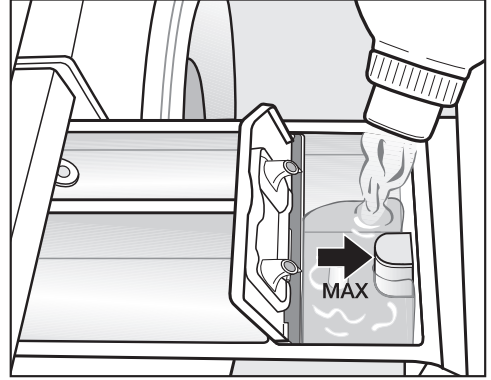

- Yumuşatıcı, sentetik kola ve sıvı kolayı F bölgesine doldurunuz. **Maksimum doldurma seviyesini dikkate alınız.**

Doldurulan ürün son durulama işlemiyle alınıp yıkama kabine verilir. Yıkama programının sonunda F bölgesinde bir miktar su kalır.

Birden fazla otomatik kolalama işleminin ardından deterjan çekmecesini, özellikle de sifonu temizleyiniz.

YIKAMA

Dozaja ilişkin faydalı bilgiler

Deterjan dozajı ayarında çamaşırların kirlilik derecesini ve çamaşır miktarını dikkate alınız. Az miktarda çamaşır doldurulması durumunda deterjan miktarını azaltınız (örneğin yarım dolu kazan için deterjan miktarını $\frac{1}{3}$ oranında azaltınız).

Çok az deterjan şu sonuçları doğurur:

- Çamaşırlar temizlenmez ve zaman içinde grileşir ve sertleşir.
- Kurutmalı çamaşır makinesinde küf oluşumuna olanak sağlar.
- Yağın çamaşırlardan tam olarak çıkmamasına sebep olur.
- Rezistanslarda kireçlenmeler meydana gelir.

Çok fazla deterjan şu sonuçları doğurur:

- Yıkama, durulama ve sıkma sonucu iyi olmaz.
- Ek durulama işleminin otomatik olarak etkinleştirilmesiyle su tüketimi artar.
- Çevre kirliliği artar.

Deterjanlar ve dozajları konusunda daha fazla bilgiyi “Yıkama” – “Deterjan” bölümünden edinebilirsiniz.

Deterjan tabletleri veya kapsülleri kullanımı

Deterjan tabletini veya kapsülünü daima kazana, çamaşırların arasına koyunuz. Tabletlerin veya kapsüllerin deterjan çekmecesinden verilmesi mümkün değildir.

B CapDosing

CapDosing, sadece Miele uygulaması üzerinden etkinleştirilebilir.

Farklı içeriklere sahip 3 adet kapsül mevcuttur:

- ☼ = Tekstil bakım ürünleri (örneğin: Yumuşatıcı, emprenye maddesi)
- ☼ = Katkı maddesi (örneğin: Deterjan güçlendirici)
- ☼ = Deterjan (sadece ana yıkama için)

Bir kapsülün içinde daima bir yıkama işlemi için gerekli doğru miktar bulunur.

Kapsülleri www.shop.miele.com.tr sitesinden, Miele yetkili servisinden veya Miele bayiinizden satın alabilirsiniz.

⚠ Kapsüller sonucu sağlık riski. Kapsüllerin içerdiği maddeler ciltle temas veya yutulması sonucu sağlığı tehdit edebilir. Kapsülleri çocukların ulaşamayacağı bir yerde saklayınız.

Kapsülün yerleştirilmesi

- Deterjan çekmecesini açınız.

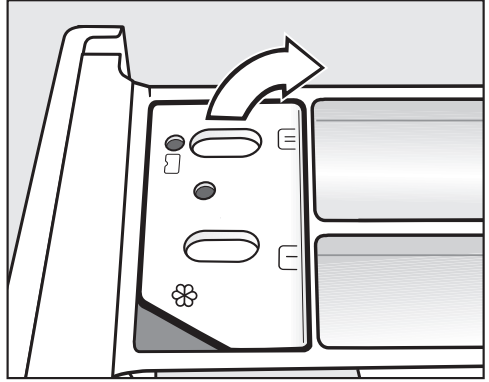

- ☼/☼ bölmelerinin kapağını açınız.

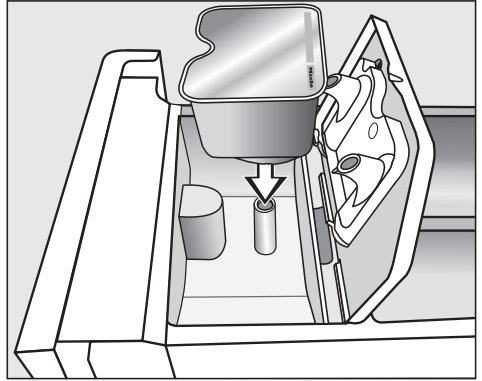

- Kapsülü sıkıca bastırınız.

YIKAMA

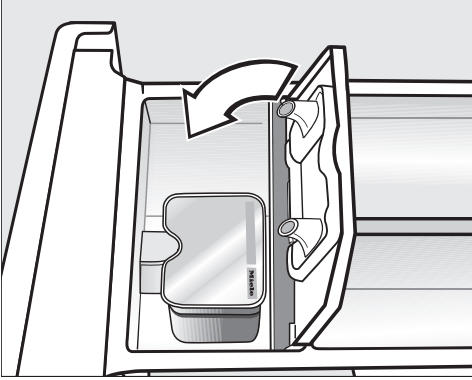

- Yıkama programının sonunda boş kapsülü çıkarınız.

Teknik sebeplerden dolayı kapsül için de az miktarda su kalır.

- Kapağı kapatınız ve sıkıca bastırınız.
- Deterjan çekmecesini kapatınız.

Kapsül deterjan çekmecesine yerleştirildikten sonra açılır. Kapsülün kullanılmadan deterjan çekmecesinden çıkarılması halinde, kapsülün içeriği dışarı akabilir.

Bu kapsülü tekrar kullanmayınız ve imha ediniz.

Söz konusu kapsül türünün içeriği yıkama programına doğru zamanda dozajlanır.

CapDosing fonksiyonunda  bölümüne su girişi sadece kapsül üzerinden gerçekleşir.

Kapsül kullanırken  bölümüne yumuşatıcı koymayınız.

5. Programın başlatılması

- Yanıp sönen *Start/Çamaşır ekleme* sensörlü tuşuna dokununuz.

Kapak kilitlenir ve yıkama programı başlatılır.

Bir gecikmeli başlatma süresi seçildiyse, süre göstergesinde bu süre geri sayar. Gecikmeli başlatma süresi sona erdiğinde veya program başladıktan hemen sonra süre göstergesinde, program çalışma süresi gösterilir.

Ekranında  sembolü yanmadığı sürece çamaşır eklemek veya çıkarmak her zaman mümkündür (bkz. “Program akışının değiştirilmesi” – “Çamaşır ekleme” bölümü).

Enerji tasarrufu

10 dakika geçtikten sonra gösterge elemanları kararır. Sensörlü *Start/Çamaşır ekleme* tuşu yavaş yanıp söner.



Gösterge elemanlarını tekrar etkinleştirmek için:

- Sensörlü *Start/Çamaşır ekleme* tuşuna dokununuz (devam etmekte olan program üzerinde bir etkisi yoktur).

6. Program sonu/Çamaşırın çıkarılması

Kırışmayı önleme aşamasında kazan, program bittikten sonra 30 dakikaya kadar dönmeye devam eder. Kapak kilitlidir. İlk 10 dakika boyunca kumanda paneli aydınlatılır. Ardından kumanda paneli kararır ve *Start/Çamaşır ekleme* sensörlü tuşu yanıp sönmeye başlar.

- Program seçim düğmesini çevirerek  konumuna getiriniz.

Süre göstergesinde  gösterilir ve  kontrol ışığı söner.

Kapağın kilidi açılır.

Faydalı bilgi: Kırışmayı önleme işleminin sonu kapak kilidi otomatik olarak açılır.

- Kapağı çekerek açınız.
- Çamaşırını çıkarınız.

Kazandan çıkarılmayan çamaşırılar bir sonraki yıkamada çekebilir veya diğer çamaşırılar boyayabilir. Çamaşırılarının tümünü kazandan çıkarınız.

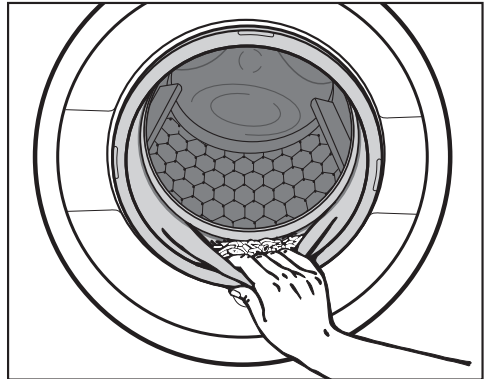

YIKAMA

- Kapaktaki körük lastiğın içinde yabancı bir madde olup olmadığını kontrol ediniz.

Faydalı bilgi: Kazanın kuruyabilmesi için kapağı bir miktar aralık bırakınız.

- Eğer kullanıldıysa, kapsülü deterjan çekmecesinden çıkarınız.

Faydalı bilgi: Deterjan çekmecesini kuruması için bir miktar aralık bırakınız.

Sıkma

Yıkama programındaki son sıkma devri

Program seçimi sırasında, ilgili program için ideal sıkma devrinin sensörlü tuşu, kumanda panelinde parlak bir şekilde yanar.

Bazı programlarda daha yüksek bir sıkma devri seçmek mümkündür.

Tabloda seçilebilir en yüksek sıkma devri verilmiştir.

Program	dev./dk.
ECO 40–60	1.500
Pamuklu	1.500
Bakımı kolay	1.200
Narin çamaşırlar	900
Yünlü	1.200
Durulama/Sıkma	1.500
Ekspres	1.200
Koyu renkliler/Kotlar	900
Gömlerler	900

Ara sıkma

Çamaşırlar ana yıkamanın ardından ve durulama işlemlerinde sıkılır. Son sıkma devri azaltıldığında, aynı zamanda ara sıkma devri de azaltılır.

Son sıkma işleminin iptal edilmesi (durulama sonu)

-  sensörlü tuşuna (durulama sonu) dokununuz.

Çamaşırlar son durulama işleminin ardından suda bırakılır. Bu şekilde, çamaşırlar program sona erdikten hemen sonra kurutmalı çamaşır makinesinden çıkarılmayacaksa, kırışik oluşumu azaltılmış olur.

Son sıkma işleminin başlatılması:

Kumanda panelinde ideal sıkma devrinin sensörlü tuşu yanar. Sıkma devrini değiştirmeniz mümkündür.

- *Start/Çamaşır ekleme* sensörlü tuşu ile son sıkma işlemini başlatınız.

Programın sonlandırılması:

-  sensörlü tuşuna dokununuz (sıkmasız).
- *Start/Çamaşır ekleme* sensörlü tuşuna dokununuz.

Su dışarı pompalanır.

Ara sıkma ve son sıkma işlemi seçimlerinin iptal edilmesi

-  sensörlü tuşuna dokununuz (sıkmasız).



Son durulama işleminden sonra su dışarı pompalanır ve kırışmayı önleme fonksiyonu devreye girer.

Bazı programlarda, bu ayarda ek bir durulama gerçekleştirilir.

YIKAMA

















Program tablosu

ECO 40–60		maksimum 8,0 kg	
Çamaşır	Normal kirlilikte pamuklu çamaşırlar		
Öneri	<ul style="list-style-type: none">- Bir yıkama döngüsünde, 40 °C ve 60 °C sıcaklıklarda yıkanabilir karışık yünlü çamaşırlar yıkanabilir.- Bu program, pamuklu çamaşırların yıkanması için enerji ve su tüketimi açısından en verimli programdır.		
Test enstitüsü için bilgi: 2019/2023 sayılı Enerji Verimliliği ve Çevreye Duyarlı Tasarım AB Yönetmeliği'ne uyulması ve 2019/2014 sayılı tüzük uyarınca enerji etiketi için test programı.			
Test enstitüsü için bilgi: EN 60456 standardı uyarınca test programı için aşağıda belirtilen geçiş gerçekleşmelidir: <ul style="list-style-type: none">- ECO 40–60 programı seçildiğinde sıcaklık göstergesinde Sıcaklık 60 °C kısık bir şekilde yanar.- Sıcaklık 60 sensörlü tuşuna dokununuz. Sıcaklık 60 parlak şekilde yanar. Pamuklu $\langle 60^{\circ}\text{C} \rangle$ test programı seçilmiştir.			
Pamuklu		90 °C ila soğuk	maksimum 8,0 kg
Çamaşır	Pamuklu, keten veya karışık kumaştan tişörtler, iç çamaşırları, masa tekstili vb.		
Öneri	<ul style="list-style-type: none">- Bakım etiketindeki bilgilere göre sıcaklığı, deterjanı, kir türünü ve hijyen gerekliliklerini seçiniz.- Hafif kirlilikte pamuklu çamaşırlar için 20 °C programı.		
Bakımı kolay		60 °C ila soğuk	maksimum 3,5 kg
Çamaşır	Sentetik veya karışık kumaştan ya da bakımı kolay pamuklu çamaşırlar		
Öneri	Kırışmaya yatkın çamaşırlarda sıkma devrini azaltınız.		
Narin çamaşırlar		40 °C ila soğuk	maksimum 2,0 kg
Çamaşır	Sentetik kumaştan, karışık kumaştan veya viskozdan hassas çamaşırlar		
Öneri	Kırışmaya yatkın çamaşırlarda sıkma devri seçmeyiniz.		



Yünlü 		40 °C ila soğuk	maksimum 2,0 kg
Çamaşır	Yünlü veya yün karışımli tekstil ürünleri		
Öneri	Kırışmaya yatkın çamaşırlarda son sıkma devrini dikkate alınız.		
Durulama/Sıkma		maksimum 8,0 kg	
Çamaşır	Elde yıkanan çamaşırların durulanması ve sıkılması içindir		
Öneri	<ul style="list-style-type: none"> - Ayarlanan devir sayısına dikkat ediniz. - Sadece sıkma: Ekstra Kısa seçeneğini seçiniz. - Sadece durulama: Devir sayısını  olarak ayarlayınız. 		
MobileStart 			
Öneri	Program, Miele uygulaması üzerinden seçilir ve kullanılır.		
Ekspres		40 °C ila soğuk	maksimum 3,5 kg
Çamaşır	Çok az giyilmiş veya çok az kirli pamuklu tekstil ürünleri.		
Koyu renkliler/kotlar		60 °C ila soğuk	maksimum 3,0 kg
Çamaşır	Siyah ve koyu renkli pamuklu, karışık ve kot kumaşlar		
Öneri	<ul style="list-style-type: none"> - Ters yüz ederek yıkayınız. - Kot giysiler ilk birkaç yıkamada genellikle renk verir. Bu sebeple açık renk ve koyu renk çamaşırları ayrı ayrı yıkayınız. 		
Gömlükler		40 °C ila soğuk	maksimum 2,0 kg
Çamaşır	Pamuklu ve karışık kumaştan gömlek ve bluzlar		
Öneri	<ul style="list-style-type: none"> - Yaka ve manşetleri kirlilik derecesine bağlı olarak ön işlem den geçiriniz. - Gömlekler ve bluzları ters yüz ediniz, düğmeleri kapatınız, yakaları ve manşetleri içeri kıvrınız. 		
Sıcak havalandırma		⇨ “Program tablosu – KURUTMA”	
Hav yıkama		⇨ “Hav yıkama programı” bölümü	

YIKAMA

Program akışı

	Ana yıkama		Durulama		Sıkma
	Su seviyesi	Yıkama ritmi	Su seviyesi	Durulama sayısı	
ECO 40–60		Ⓐ		2–3 ²	✓
Pamuklu		Ⓐ		2–4 ^{1,2}	✓
Bakımı kolay		Ⓑ		2–3 ²	✓
Narin çamaşırlar		Ⓒ		2–3 ²	✓
Yünlü		Ⓔ		2	✓
Durulama/Sıkma	-	-		1	✓
Ekspres		Ⓐ		1	✓
Koyu renk çamaşırlar		Ⓑ		3–4 ²	✓
Gömlükler		Ⓒ		3	✓

Açıklamalar takip eden sayfadadır.

-  = Düşük su seviyesi
 = Orta su seviyesi
 = Yüksek su seviyesi
Ⓐ = Yoğun ritim
Ⓑ = Normal ritim
Ⓒ = Hassas ritim
Ⓔ = Elde yıkama ritmi
✓ = Uygulanır
- = Uygulanmaz

Bu kurutmalı çamaşır makinesi, miktar otomatiği olan tam elektronik bir kontrolle sahiptir. Kurutmalı çamaşır makinesi gerekli su miktarını çamaşırın su çekme kapasitesine ve kazana doldurulan çamaşırın miktarına göre kendisi belirler.

Belirtilen program akışları daima azami dolum miktarında ana programa ilişkindir.

Program akışındaki özellikler

Kırışmayı önleme:

Kırışmayı önlemek amacıyla kazan, program sona erdikten sonra 30 dakika kadar daha dönmeye devam eder.

İstisna: *Yünlü* programında kırışmayı önleme gerçekleşmez.

Kurutmalı çamaşır makinesinin kapağı istenilen anda açılabilir.

¹ 60 °C ve üstü bir sıcaklık seçildiğinde 2 durulama işlemi uygulanır. 60 °C'nin altında bir sıcaklık seçildiğinde 3 durulama işlemi uygulanır.

² Şu durumlarda ek bir durulama uygulanır:

- Kazanda çok fazla köpük varsa
- Sıkma devir sayısı 700 dev/dk. değerinden düşükse

YIKAMA

Deterjan

Ev tipi amařır makinelerine uygun tm deterjanları kullanabilirsiniz. Uygulama ve dozaj bilgileri deterjan ambalajında verilir.

Dozaj řunlara baėlıdır:

- amařırın kirlilik derecesi
- amařır miktarı
- Su sertlik derecesi

Suyun sertlik derecesini bilmiyorsanız, yerel su idaresinden bilgi alınız.

Su yumuřatıcı

II ve III su sertlik derecesi aralıklarında deterjandan tasarruf etmek zere su yumuřatıcı ekleyebilirsiniz. Doėru su yumuřatıcı dozajı ambalaj zerinde belirtilmiřtir. nce deterjanı, ardından da su yumuřatıcıyı doldurunuz.

Deterjan dozajını I. su sertlik aralıėına ynelik olarak ayarlayabilirsiniz.

Su sertlik dereceleri

Sertlik derecesi aralıėı	Toplam sertlik derecesi [mmol]	Alman sertlik derecesi °d
yumuřak (I)	0 – 1,5	0 – 8,4
orta (II)	1,5 – 2,5	8,4 – 14
sert (III)	2,5 st	14 st

Dozaj yardımcıları

Deterjan ls olarak zellikle sıvı deterjan dozajı iin deterjan reticileri tarafından hazırlanmıř olan dozaj yardımcılarını (dozaj topları) kullanınız.

Yedek paketler

Deterjan satın alırken p oluřumunu azaltmak iin mmknse tekrar doldurulabilir ambalajlar satın almanızı neririz.

Yumuřatıcı, sentetik kola, sıvı kola



Yumuřatıcı amařırlara yumuřaklık verir ve makineyle kurutma sırasında meydana gelen statik elektriklenmeyi azaltır.

Sentetik kola amařırlara sertlik verir.

Kola amařırlara sertlik ve dolgunluk verir.

Yumuşatıcı, sentetik kola veya kolanın ayrı kullanılması

Kola, ambalajında belirtildiği gibi hazırlanmalıdır.

-  bölümüne yumuşatıcı doldurunuz.
- Sıvı/sentetik kolayı  bölümüne ve toz veya koyu sıvı kolayı/sentetik kolayı  bölümüne doldurunuz.
- *Durulama/Sıkma* programını seçiniz.
- Gerekliyse sıkma devrini düzeltiniz.
- *Start/Çamaşır ekleme* sensörlü tuşuna dokununuz.

Boya çıkarma/Boyama



Boya çıkarıcı sonucunda hasar.

Boya çıkarıcılar kurutmalı çamaşır makinesinde korozyona sebep olur.



Kurutmalı çamaşır makinesinde boya çıkarıcı kullanmayınız.

Bu kurutmalı çamaşır makinesinde boyama işlemi gerçekleştirilmesine, sadece boyanın kurutmalı çamaşır makinelelerinde kullanıma uygun olması halinde izin verilir. Boyama için kullanılan tuz sürekli kullanım halinde paslanmaz çelikte korozyona sebep olabilir. Boya üreticisinin talimatlarına kesinlikle uyunuz.

YIKAMA

Önerimiz: Miele Çamaşır Deterjanı

Miele Çamaşır Deterjanı, Miele tarafından Miele çamaşır makinelerinde günlük kullanım için özel olarak geliştirilmiştir. Bu deterjanlar hakkında daha fazla bilgiyi “Deterjanlar ve bakım ürünleri” bölümünden edinebilirsiniz.

	Miele Çamaşır Deterjanı		Miele Caps		
	UltraWhite	UltraColor			
ECO 40–60	✓	✓	-	✓	✓
Pamuklu	✓	✓	-	✓	✓
Bakımı kolay	-	✓	-	✓	✓
Narin çamaşırlar	-	✓	✓	✓	-
Yünlü	-	-	✓	-	-
Durulama/Sıkma	-	-	-	✓	-
Ekspres	-	✓	-	✓	-
Koyu renkliler/Kotlar	-	✓	✓	✓	-
Gömlerler	✓	✓	-	✓	✓

✓ Önerilir

- Önerilmez

 Özel deterjan (örneğin WoolCare)

 Tekstil bakım ürünleri (örneğin yumuşatıcı)

 Katkı maddesi (örneğin Booster)

1015/2010 (AB) sayılı direktif doğrultusunda deterjan önerileri

Öneriler, “YIKAMA” – “Program tablosu” bölümünde verilen sıcaklık aralıkları için geçerlidir.

	Standart	Renkli Çamaşır	Narin ve Yünlü	Özel
Deterjan				
ECO 40–60	✓	✓	-	-
Pamuklu	✓	✓	-	-
Bakımı kolay	-	✓	-	-
Narin çamaşırlar	-	-	✓	-
Yünlü	-	-	✓	✓
Durulama/Sıkma	-	-	-	✓
Ekspres	-	✓ ¹	-	-
Koyu renkliler/Kotlar	-	✓ ¹	-	-
Gömler	✓	✓	-	-

✓ Önerilir

¹ Sıvı deterjan

- Önerilmez

KURUTMA

Ayrı kurutma

Ayrı kurutma, yıkanan çamaşırların tamamının yıkama işleminin ardından kurutulması gerekmiyorsa veya makine içindeki çamaşır miktarı kurutmaya uygun azami çamaşır miktarını aşıyorsa gerekir.

1. Çamaşırların hazırlanması

Çamaşırların ayrılması

- Çamaşırları, iplik/dokuma türüne ve mümkünse kalan nem oranına göre ayırınız.

Bu şekilde eşit bir kurutma sonucu elde edersiniz.

- Kurutma işleminden önce bakım etiketindeki sembolleri kontrol ediniz.

Sembol verilmemişse, sadece ilgili çamaşıra yönelik özel programlarda kurutunuz.

Kurutma işlemine ilişkin faydalı bilgiler

- Çok ıslak çamaşırları kurutmayınız. Çamaşırları, yıkandıktan sonra en az 30 saniye kadar sıkma işleminden geçiriniz.
- Yünlüler ve yün karışımları tiftiklenmeye ve çekmeye yatkındır. Bu tür çamaşırlar için sadece *Yünlü* programını kullanınız.
- Saf keten dokumaları sadece bakım etiketlerinde belirtilmişse makinede kurutunuz. Aksi takdirde kumaş "pürüzlenir".

- Triko giysiler (örneğin tişörtler, iç çamaşırlar) ilk yıkamada genellikle çeker. Bu sebeple: Daha fazla çekmelerini önlemek üzere bu çamaşırları aşırı kurutmayınız. Triko giysileri bir veya iki beden daha büyük alınız.
- Kolalanmış çamaşırları kurutabilirsiniz. Alışılmış apre etkisini vermek için iki katı miktarda kola kullanınız.
- Yeni, koyu renk çamaşırları açık renk çamaşırlar ile birlikte kurutmayınız. Koyu renkli tekstil ürünler renk verebilir veya farklı renkli havlar tekstil ürünlerin üzerine yapışabilir.
- Kurutma programlarının "Program tablosu" bölümünde açıklanmış olan azami doldurma miktarlarını dikkate alınız. Kurutma sonucu ve kırışık oluşumu doluluk miktarına bağlıdır. Ne kadar az doldurulursa, sonuç o kadar iyi olur. Bu sebeple, doldurulan çamaşır miktarını azaltırsanız bilhassa eşit ve kırışiksiz bir kurutma sonucu elde edersiniz.

2. Kurutmalı çamaşır makinesinin doldurulması

Kapağın açılması

- Kapağı açmak için kulpundan kavrayıp çekiniz.

Çamaşırları koymadan önce kazanın içinde hayvan veya yabancı madde olup olmadığını kontrol ediniz.

- Çamaşırları gevşek bir şekilde kazana yerleştiriniz.

Aşırı doldurma çamaşırlara zarar verir ve kurutmayı olumsuz etkiler.

“Program tablosu” bölümündeki azami doldurma miktarlarını dikkate alınız.

Kapağın kapatılması

- Kapak ile körük lastik arasına çamaşır sıkışmamasına dikkat ediniz.
- Kapağı hafif bir hareketle kapatınız.

Torbacıklar ve toplar gibi dozaj yardımcıları kurutma sırasında eriyebilir ve kurutmalı çamaşır makinesine ve çamaşırlara zarar verebilir.

Dozaj yardımcılarının kurutma sırasında makinede kalmamasını sağlayınız.

Kurutma sırasında da su musluğu açık kalmalıdır.

3. Program seçimi

Kurutmalı çamaşır makinesinin gücünün açılması

- Program seçim düğmesini herhangi bir program konumuna çeviriniz.

Kumanda paneli aydınlatılır.

Program seçimi

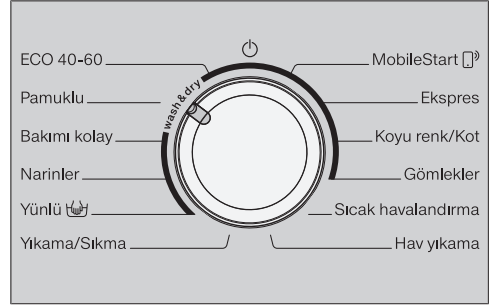

- Program seçim düğmesini istediğiniz program konumuna çeviriniz.

Süre göstergesinde tahmini yıkama süresi gösterilir ve önceden ayarlanmış sıcaklık ve devir sayısı yanar.

- **Program seçim düğmesi *MobileStart* konumuna getirilmesiyle**

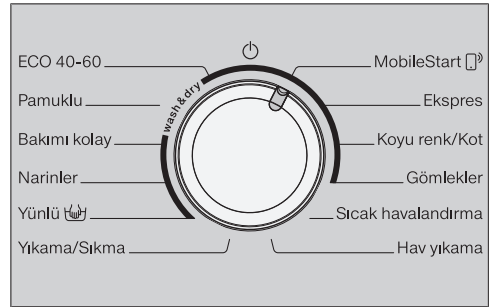

- Program seçim düğmesini çevirerek *MobileStart* konumuna getiriniz.

KURUTMA

Faydalı bilgi: *MobileStart*  kullanımı için kurutmalı çamaşır makinesinin Wi-Fi ağına bağlanmış ve *uzaktan kumanda* açık olmalıdır.

Süre göstergesindeki gösterge: *Çon*

Program başlatıldıktan sonra kurutmalı çamaşır makinesi artık Miele uygulaması ile kumanda edilebilir.

Kurutma seçimi



- Sadece *Kurutma* sensörlü tuşu parlak aydınlatılana kadar *Yıkama* veya *Kurutma* sensörlü tuşuna dokununuz.

Yıkama sensörlü tuşunun sadece kısık şekilde yanmasına dikkat ediniz, aksi takdirde kurutma işleminden önce ilgili yıkama programı başlar.

4. Program ayarları seçimi

Kurutma kademesi seçimi

Herhangi bir kurutma programının ön ayarlı kurutma kademesini değiştirebilirsiniz.

- İsteddiğiniz kurutma kademesinin sensörlü tuşuna dokununuz.
 -  Dolap kuruluğu +
 -  Dolap kuruluğu
 -  Hafif nemli

Seçilen kurutma kademesinin sensörlü tuşu parlak bir şekilde yanar.

Sıcak havalandırma programı: < veya > sensörlü tuşları ile kurutma süresini seçiniz.

Termal sıkma devir sayısının seçilmesi

Herhangi bir kurutma programının termal sıkma işlemi için ön ayarlı sıkma devir sayısını değiştirebilirsiniz.

- İsteddiğiniz devir sayısı sensörlü tuşuna dokununuz.

Sensörlü tuş parlak bir şekilde yanar.

Ekstralar seçimi

Hassas Ekstra sensörlü tuşları, program için *Hassas* seçilebilir olduğunda kısık bir şekilde yanar.

- *Hassas* sensörlü tuşuna dokununuz.

Sensörlü tuş parlak bir şekilde yanar.

Hassas

Akrilik gibi hassas çamaşırlar korunarak kurutulur (Bakım sembolü .

Hassas seçildiğinde termal sıkma gerçekleştirilmez. *Hassas* seçimindeki düşük sıcaklık nedeniyle bazı programların çalışma süresi uzar.

Gecikmeli başlatma seçimi

Gecikmeli başlatma özelliği ile bir programın başlangıç zamanını belirleyebilirsiniz.

- İsterseniz bir gecikmeli başlatma süresi seçiniz.

Konuyla ilgili daha fazla bilgiyi “Gecikmeli başlatma/SG ready” bölümünde bulabilirsiniz.

4. Programın başlatılması

- Yanıp sönen *Start/Çamaşır ekleme* sensörlü tuşuna dokununuz.

Kapak kilitlenir ve kurutma programı başlar.

Bir gecikmeli başlatma süresi seçildiyse, süre göstergesinde bu süre geri sayar. Gecikmeli başlatma süresi sona erdiğinde veya program başladıktan hemen sonra süre göstergesinde, program çalışma süresi gösterilir.

Ekranında  sembolü yanmadığı sürece çamaşır eklemek veya çıkarmak her zaman mümkündür (bkz. “Program akışının değiştirilmesi” – “Çamaşır ekleme” bölümü).

Enerji tasarrufu

10 dakika geçtikten sonra gösterge elemanları kararır. Sensörlü *Start/Çamaşır ekleme* tuşu yavaş yanıp söner.

Gösterge elemanlarını tekrar etkinleştirmek için:

- Sensörlü *Start/Çamaşır ekleme* tuşuna dokununuz (devam etmekte olan program üzerinde bir etkisi yoktur).

6. Program sonu/Çamaşırın çıkarılması

Kırışmayı önleme aşamasında kazan, program bittikten sonra 150 dakikaya kadar dönmeye devam eder. Kapak kilitlidir. İlk 10 dakika boyunca kumanda paneli aydınlatılır. Ardından kumanda paneli kararır ve *Start/Çamaşır ekleme* sensörlü tuşu yanıp sönmeye başlar.

- Program seçim düğmesini çevirerek  konumuna getiriniz.

Kapağın kilidi açılır.

Çamaşırını kırışmayı önleme evresi devam ederken makineden çıkardığınızda ısı birikebilir. Kalan ısının dağılabilmesi için çamaşırını seriniz.

Kırışmayı önleme işleminden sonra kapak kilidi otomatik olarak açılır.

- Kapağı çekerek açınız.
- Çamaşırını çıkarınız.







Kalan çamaşırını aşırı kuruma sonucu zarar görebilir. Çamaşırını tümünü kazandıktan çıkarınız.

Faydalı bilgi: “Yıkama ve kurutma” – “Her yıkama ve kurutmadan sonra” bölümünü dikkate alınız.

KURUTMA



Program tablosu

* Ağırlık değerleri, kuru çamaşırların ağırlıklarıdır.

ECO 40–60		maks. 5,0 kg*
Kurutma kademeleri: 		
	Pamuklu çamaşırlar: tişörtler, iç çamaşırları, bebek çamaşırları, iş kıyafetleri, ceketler, örtüler, önlükler, tulumlar, el havluları/banyo havluları/bornozlar, pazen/havlu yatak çarşafı.	
Pamuklu		maks. 5,0 kg*
Kurutma kademeleri:  , 		
Çamaşır	Tek ve çok katlı pamuklu çamaşırlar içindir: Tişörtler, iç çamaşırları, bebek çamaşırları, iş kıyafetleri, ceketler, örtüler, önlükler, tulumlar, el havluları/banyo havluları/bornozlar, pazen/havlu yatak çarşafı.	
Öneri	- Triko çamaşırlar (örneğin tişörtler, iç çamaşırlar) için <i>Ekstra Kuru</i> fonksiyonu kullanılmamalıdır – çamaşırlar çekebilir. - <i>Ekstra Kuru</i> farklı, çok katlı ve bilhassa kalın tekstil ürünleri içindir.	
Kurutma kademeleri: 		
Çamaşır	Ek işlem gerektiren pamuklu veya keten tekstil ürünleri: Örneğin masa tekstili, yatak tekstili, kolalı çamaşırlar.	
Öneri	Silindir ütünden geçecek çamaşırları nemli kalmaları için silindir ütünden geçirilene kadar rulo yaparak muhafaza ediniz.	
Bakımı kolay		maks. 3,5 kg*
Kurutma kademeleri:  ,  , 		
Çamaşır	Sentetik, pamuklu veya karışık kumaştan bakımı kolay tekstil ürünleri: Örneğin iş kıyafetleri, önlük, kazak, elbise, pantolon, masa tekstili, çoraplar.	

Narin amařırlar		maks. 1,0 kg*
Kurutma kademeleri: 2, 3, 4 ⁺		
amařır	Sentetik, karıřık, suni ipek veya bakımı kolay pamuklu kumařtan gmlek, bluz, dantel i amařır ve iřlemeli amařırlar gibi 2 bakım sembol tařıyan narin amařırlar.	
neri	Bilhassa az kırıřık oluřumuyla kurutmak iin amařır miktarını dřrnz.	
Ynl		maksimum 2,0 kg*
3 dakika		
amařır	Ynl ve ynl karıřımı tekstil rnleri: Kazak, hırka, orap	
neri	- Ynl giysiler havalandırılır, kabartılır, fakat tam kurutulmaz. - amařırları program sona erdikten sonra hemen ıkarınız.	
MobileStart 3		
neri	Program, Miele uygulaması zerinden seilir ve kullanılır.	
Ekspres		maksimum 3,5 kg*
Kurutma kademeleri: 2, 3, 4 ⁺		
amařır	Pamuklu programına uygun dayanıklı amařırlar	
Bilgi	Az kirlilikteki amařırların bu programda kesintisiz olarak yıkanması ve kurutulması durumunda program sresi zellikle kısa olur.	
Koyu renkliler/kotlar		maksimum 3,0 kg*
Kurutma kademeleri: 2, 3, 4 ⁺		
amařır	Siyah ve koyu renkli pamuklu, karıřık ve kot kumařlar	
neri	- Ters yz ederek yıkayınız. - Kot giysiler ilk birkaç yıkamada genellikle renk verir. Bu sebeple aık renk ve koyu renk amařırları ayrı ayrı yıkayınız.	

KURUTMA

Gömlükler		maksimum 1,0 kg*
Kurutma kademeleri:  ,  , 		
Çamaşır	Gömlükler ve bluzlar	
Öneri	<ul style="list-style-type: none">- Gömlükler ve bluzları ters yüz ediniz, düğmeleri kapatınız, yakaları ve manşetleri içeri kıvrınız.- Kırışıklık oluşumunu azaltmak için çamaşır programının başında nemlendirilir.	
Sıcak havalandırma		maks. 4,0 kg*
30 dakika		
Öneri	<ul style="list-style-type: none">- Ceket, yastık, uyku tulumu vb. gibi eşit kurumayan çok katlı çamaşırın ek olarak kurutulması- Tek parça çamaşırın kurutulması veya havalandırılması	
Hav yıkama	⇨ “Hav yıkama programı” bölümü	

Termal sıkma

Bazı programlarda enerji tüketimini azaltmak için kurutma işleminde bir termal sıkma işlemi gerçekleştirilir.

Termal sıkma için azami devir sayısı, ilgili yıkama programının izin verilen sıkma devri ile aynıdır.

Bazı programlarda termal sıkma devir sayısını 900 dev./dk.'ya kadar düşürebilirsiniz.

Kesintisiz yıkama ve kurutma

Kesintisiz yıkama ve kurutma, yıkanacak çamaşırlar kurutulacak çamaşırlardan fazla değilse ve kurutma işlemi için izin verilen azami çamaşır miktarı aşılmıyorsa tavsiye edilir.

“Yıkama” ve “Kurutma” bölümlerini mutlaka okuyunuz.

1. Çamaşırların hazırlanması

- Cepleri boşaltınız.
- Çamaşırları renklerine ve dokuma türlerine göre ayırınız.
- Bakım etiketindeki sembolleri kontrol ediniz.

2. Kurutmalı çamaşır makinesinin doldurulması

- Kapağı açınız.

Çamaşırları koymadan önce kazanın içinde evcil hayvan veya yabancı madde olup olmadığını kontrol ediniz.

- Çamaşırları katlanmamış ve gevşek bir şekilde kazana koyunuz.

Torbacıklar ve toplar gibi dozaj yardımcıları kurutma sırasında eriyebilir ve kurutmalı çamaşır makinesine ve çamaşırlara zarar verebilir. Dozaj yardımcılarının kurutma sırasında makinede kalmamasını sağlayınız.

- Kapağı kapatınız.

3. Program seçimi

- Program seçim düğmesini çeviriniz ve istediğiniz programı seçiniz.

Kumanda paneli aydınlatılır.

- Her iki sensörlü tuş parlak aydınlatılana kadar *Yıkama* ve *Kurutma* sensörlü tuşuna dokunup bırakınız.

4. Program ayarları seçimi

- İsteddiğiniz sıkma devir sayısını, sıcaklığı ve kurutma kademesini seçiniz.

Seçilen ayarların sensörlü tuşları parlak bir şekilde yanar.

Asgari sıkma devir sayısı 900 dev./dk. ile sınırlandırılır. Bazı programlarda devir sayısı değiştirilemez.

- İsterseniz veya gerektiğinde Ekstralar ekleyiniz.

Termal sıkma için yıkama işleminin görümlenen sıkma devir sayısı kullanılır.

- İsterseniz bir gecikmeli başlatma süresi seçiniz.

YIKAMA VE KURUTMA

5. Deterjan ekleme

- Deterjanı Kapsül Dozajı veya deterjan çekmecesini vasıtasıyla dozajlayınız.

6. Program başlangıcı/sonu

- Yanıp sönen *Start/Çamaşır ekleme* sensörlü tuşuna dokununuz.

Kapak kilitletir.

Program başlatılır.

Program sona erdikten sonra kırışmayı önleme evresi başlar.

Kırışmayı önleme evresinde kapak kilitletir kalır.

- *Start/Çamaşır ekleme* tuşuna dokununuz veya program seçim düğmesini çevirerek  konumuna getiriniz.

Kapağın kilidi açılır.

Çamaşıruları kırışmayı önleme evresi sırasında makineden çıkarırsanız, soğuyabilmeleri için çamaşıruları seriniz.

Kırışmayı önleme işleminden sonra kapak kilidi otomatik olarak açılır.

- Kapağı çekerek açınız ve çamaşıruları çıkarınız.

“Her yıkama veya kurutmadan sonra” bölümünü dikkate alınız.

Her yıkama veya kurutmadan sonra

- Kapağı **sonuna** kadar açınız.

 Sıcak metal sonucu yanık tehlikesi.

Kapak camının iç tarafında bulunan metal kapak, kurutma işleminden sonra oldukça sıcak olur.

Metal kapağa dokunmayınız.

- Çamaşıruları çıkarınız.

Makinenin içinde kalan çamaşıruları bir sonraki yıkama veya kurutma işleminde çekebilir, renk değiştirebilir veya zarar görebilir.

Kazanda çamaşır unutmayınız!

- Kapaktaki körük lastiğinin içinde yabancı bir madde olup olmadığını kontrol ediniz. Kurutma sona erdikten sonra körük lastikteki ve kapak camındaki havları alınız.

Faydalı bilgi: Kazanın kuruyabilmesi için kapağı bir miktar aralık bırakınız.

- Program seçim düğmesini çevirerek  konumuna getiriniz.

Faydalı bilgi: Deterjan çekmecesini kuruması için bir miktar aralık bırakınız.

Kurutma sırasında hav oluşabilir ve bu havlar kazanda ve yıkama suyu haznesinde birikebilir. Örneğin koyu renk çamaşırlardan gelen havların bir sonraki yıkama işleminde diğer tekstil ürünlerinin (örneğin açık renk tekstil ürünleri) üzerine yapışmaması veya kurutmalı çamaşır makinesini tıkamaması için havları yıkayarak temizleyebilirsiniz.

Hav Yıkama programını çamaşır yıkamak için kullanmayınız. Kazanda hiç çamaşır bulunmamasına dikkat ediniz.

- Program seçim düğmesini çevirerek *Hava Yıkama* programı konumuna getiriniz.

Deterjan kullanmayınız.

- *Start/Çamaşır ekleme* tuşuna dokununuz.

Birkaç dakika sonra havlar temizlenmiş olur.

- Körük lastikten ve kapak camından kalmış olabilecek havları temizleyiniz.
- Kurutmalı çamaşır makinesinin gücünü kapatınız.

Program akışının değiştirilmesi

Program değiştirme (çocuk kilidi)

Program başladıktan sonra programın, sıcaklığın, sıkma devrinin veya seçilen Ekstra fonksiyonların değiştirilmesi mümkün değildir. Bu şekilde, örneğin çocuklar tarafından, istenmeyen kumanda işlemlerinin gerçekleştirilmesi önlenir.

Devam eden program sırasında kurutmalı çamaşır makinesinin gücü kapatılırsa, hazırda bekleme (Standby) fonksiyonu kurutmalı çamaşır makinesini 15 dakika tamamen kapatmaz. Kazanda su bulunabilir ve bu nedenle emniyet fonksiyonları etkin kalmaya devam eder.

Programın iptal edilmesi

Herhangi bir programı program başladıktan sonra istediğiniz anda iptal edebilirsiniz.

- Program seçim düğmesini (⏻) konumuna çeviriniz.

Program iptal edilmiştir.

- Ardından program seçim düğmesini herhangi bir konumuna çeviriniz.

Süre göstergesinde döner çubuk
L... L... L... gösterilir.

- Yıkama sırasında:

Kurutmalı çamaşır makinesi mevcut yıkama suyunu pompalayarak boşaltır ve yıkama programı iptal edilir.

Kapak kilidi kaldırılır.

- Kurutma sırasında:

Kapağın açılabilmesi için kurutmalı çamaşır makinesi çamaşırıkları soğutur.

Çamaşırkların çıkarılması

- Ekrandaki (🔒) sembolü sönene ve kapak kilidi açılana kadar bekleyiniz.
- Kapağı çekerek açınız ve çamaşırıkları çıkarınız.

Başka bir programın seçilmesi

- Kapağı kapatınız.
- İsteddiğiniz programı seçiniz.
- Gerekirse deterjan çekmecesine deterjan doldurunuz.
- *Start/Çamaşır ekleme* tuşuna dokununuz.

Program başlatılır.

Çamaşır ekleme - AddLoad

Program başladıktan sonraki ilk birkaç dakika içerisinde çamaşır eklenebilir veya çıkarılabilir.

Ekranda  sembolü yandığı sürece çamaşır eklemek mümkün **değildir**.

- *Start/Çamaşır ekleme* sensörlü tuşuna dokununuz.

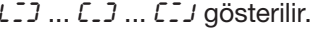
Süre göstergesinde döner çubuk  gösterilir.

Süre göstergesinde *Add* gösterilir.

- Kapağı açınız.
- Çamaşır ekleyiniz veya çıkarınız.
- Kapağı kapatınız.
- *Start/Çamaşır ekleme* sensörlü tuşuna dokununuz.

Programa devam edilir.

Aşağıdaki durumlarda çamaşır eklemek veya çıkarmak mümkün değildir:

- Yıkama suyu sıcaklığının 55 °C'nin üzerinde olması.
- Kazandaki su seviyesinin belirli bir sınırı aşmış olması.

Gecikmeli başlatma/SmartStart

Gecikmeli başlatma

Gecikmeli başlatma, P98 SmartGrid programlama fonksiyonu kapalı olduğunda etkindir.

Gecikmeli başlatma özelliği ile programı 30 dakika ila azami 24 saat arasında değişen bir süre için geciktirebilirsiniz. Bu şekilde, örneğin ekonomik gece elektrik tarifesinden yararlanabilirsiniz.

Gecikmeli başlatma süresi ayarı

- İsteddiğiniz yıkama programını seçiniz.
-  sensörlü tuşuna dokununuz.

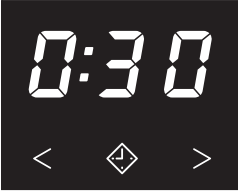

 sensörlü tuşu parlak bir şekilde yanar.

- İstenilen gecikmeli başlatma süresi süre göstergesinde aydınlatılıncaya kadar < veya > sensörlü tuşuna arkaya dokununuz.
- Gecikmeli başlatma süresi 10 saate kadar 30 dakikalık adımlarla değişir.
- 10 saatin üstüne çıkıldığında, gecikmeli başlatma süresi 1 saatlik adımlarla değişir.

Gecikmeli başlatma süresinin başlatılması





- Yanıp sönen *Start/Çamaşır ekleme* sensörlü tuşuna dokununuz.

Gecikmeli başlatma süresi geri saymaya başlar ve süre göstergesinde gösterilir.

Gecikmeli başlatma süresinin değiştirilmesi veya iptal edilmesi

Gecikmeli başlatma süresi başladıktan sonra artık değiştirilmesi mümkün değildir.

- Program seçim düğmesini çevirerek  konumuna getiriniz.
- Program seçim düğmesini herhangi bir program konumuna çeviriniz.

Süre göstergesinde döner çubuk  ...  ...  veya  gösterilir.

Gecikmeli başlatma süresinin geri sayımı iptal edilir.

- Bir program ve isterseniz yeni bir gecikmeli başlatma süresi seçiniz.

SG ready

Bu *SG ready* fonksiyonu, *SmartGrid* programlama fonksiyonu *P98* açık olduğunda etkindir.

SG ready ile kurutmalı çamaşır makinenizin harici yerden otomatik olarak başlatılabileceği bir zaman aralığı belirlersiniz. Çamaşır makinesi, örneğin elektrik tedarikçinizden gelen bir sinyalle elektrik tarifesinin bilhassa düşük olduğu bir anda başlatılır.

30 dakika ile 24 saat arasında bir zaman aralığı belirlenebilir. Bu zaman aralığında kurutmalı çamaşır makinesi harici yerden gelecek sinyali bekler. Belirlenen zaman aralığında sinyal gönderilmezse, kurutmalı çamaşır makinesi programı başlatır.

Zaman aralığı ayarı

SmartGrid programlama fonksiyonları *P98* etkin olduğunda,  sensörlü tuşunun işlevi değişir. Süre göstergesinde gecikmeli başlatma süresi gösterilmez, aksine kurutmalı çamaşır makinenizin otomatik olarak başlatılabileceği zaman aralığı gösterilir (bkz. “Programlama fonksiyonları” – “*P98* SmartGrid” bölümü).

İşlem şekli, aynı gecikmeli başlatma süresi ayarı gibidir.

-  sensörlü tuşuna dokununuz.
- < veya > sensörlü tuşlar ile istediğiniz zaman aralığını ayarlayınız.
- Start/Çamaşır ekleme sensörlü tuşuna dokununuz.

Süre göstergesinde $\mathcal{L}r$ gösterilir.

Temizlik ve bakım

Makine gövdesinin ve panelin temizliđi

⚠ Şebeke gerilimi sonucu elektrik çarpması tehlikesi.

Gücü kapalı kurutmalı çamaşır makinesinde şebeke voltajı bulunur. Temizlik ve bakım işleminden önce elektrik fişini prizden çekiniz.

⚠ İçeri giren su sonucu hasar.

Su jetinin basıncı sonucunda kurutmalı çamaşır makinesinin içine su girip bileşenlere zarar verebilir. Kurutmalı çamaşır makinesine su püskürtmeyiniz.

⚠ Temizlik ürünleri sonucu hasar.

Çözücü içeren temizlik ürünleri, aşındırıcı ürünler, cam ve çok amaçlı temizlik ürünleri plastik yüzeylere ve diğer parçalara zarar verebilir. Bu tür temizlik ürünlerini kullanmayınız.

- Makinenin gövdesini ve panelini hafif bir temizlik ürünü veya sabunlu suyla siliniz ve yumuşak bir bezle kurulayınız.
- Makinenin kazanını uygun bir paslanmaz çelik temizlik ürünü ile siliniz.

Deterjan çekmecesinin temizlenmesi

Düşük sıcaklık ve sıvı deterjan kullanımı deterjan çekmecesinde bakteri üremesine sebep olabilir.

- Hijyen amacıyla deterjan çekmecesinin tamamını düzenli olarak temizleyiniz.

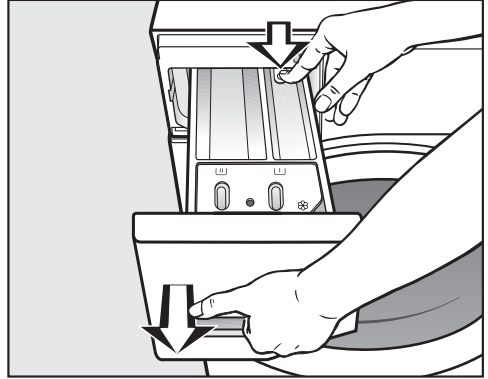

- Deterjan çekmecesini çekebildiğiniz kadar öne doğru çekiniz, serbest bırakma düğmesine bastırınız ve deterjan çekmecesini çıkartınız.
- Deterjan çekmecesini sıcak su ile temizleyiniz.

Sifon ve kanal temizliđi

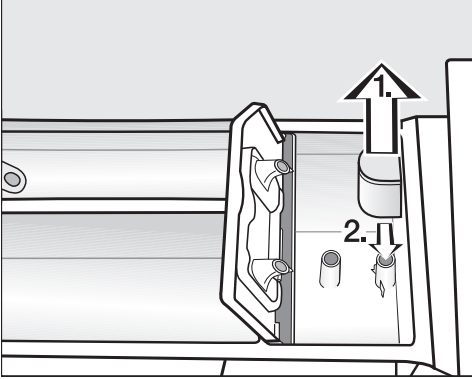

- Sifonu çekerek ⌘ bölmesinden çıkarınız ve akar sıcak su altında temizleyiniz.
- Sifonun takıldığı boruyu da temizleyiniz.
- Sifonu geri takınız.

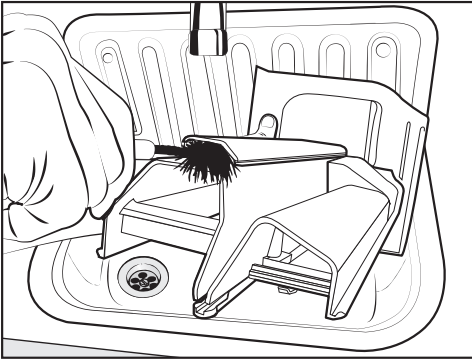

- Yumuşatıcı kanalını sıcak su ve bir fırça yardımı ile temizleyiniz.

Sıvı kola yapışmaya sebep olur. Sıvı kolanın arka arkaya birden fazla kez kullanılmasının ardından sifonu bilhassa iyi bir şekilde temizleyiniz.

Deterjan çekmecesi yuvasının temizliđi

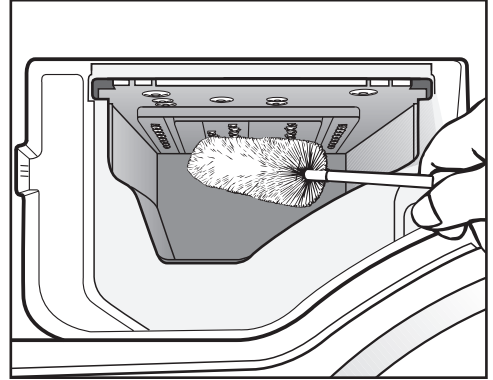

- Deterjan yuvasındaki su kanallarının içinde biriken deterjan ve kireç artıklarını bir şişe fırçası yardımıyla temizleyiniz.
- Deterjan çekmecelerini tekrar takınız.

Faydalı bilgi: Deterjan çekmecelerini kuruması için aralık bırakınız.

Temizlik ve bakım

Kapak camının temizlenmesi

- Kapak camının içini ve camın iç tarafında bulunan metal kapağı ara sıra hafif bir temizlik ürünü veya sabunlu su ile temizleyiniz.
- Her ikisini de yumuşak bir bezle kuruyunuz.

Kazan temizliği

Düşük sıcaklıklarda ve/veya sıvı deterjan ile yıkama durumunda kurutmalı çamaşır makinesinde bakteri ve koku oluşması tehlikesi söz konusudur. Kurutmalı çamaşır makinesini *Yünlü 90 °C* programı yardımıyla temizleyiniz. Kazanı, en geç süre göstergesinde *1* ile birlikte *i* kontrol ışığı yandığında temizleyiniz.

Su giriş süzgecinin temizlenmesi

Kurutmalı çamaşır makinesinde su giriş vanasının korunmasına yönelik bir süzgeç bulunur. Su giriş hortumunun açık ucundaki süzgeci yaklaşık olarak her 6 ayda bir kontrol ediniz. Suların sık sık kesilmesi durumunda bu süre daha kısa olabilir.

- Su musluğunu kapatınız.
- Su giriş hortumunu musluktan sökünüz.

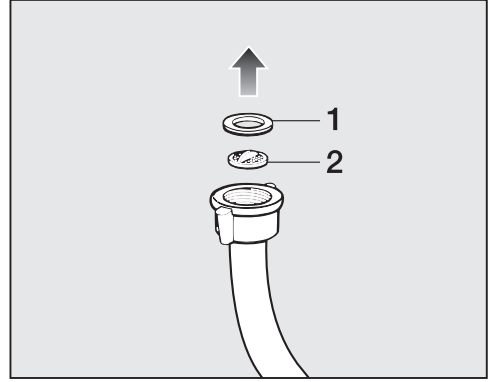

- Kauçuk contayı **1** yerinden çıkartınız.
- Su giriş hortumunun serbest ucunu aşağıya doğru tutunuz. Plastik süzgeç **2** dışarı düşer.
- Plastik süzgeci temizleyiniz.
- Süzgeci yerine tekrar takmak için işlemleri tersten uygulayınız.
- Rakoru sıkı bir şekilde musluğa takınız ve su musluğunu açınız. Su sızıntısı varsa, rakoru biraz daha sıkınız.

Süzgeç temizlikten sonra **mutlaka** tekrar yerine geri takılmalıdır.

Günlük kullanım sırasında ortaya çıkabilecek arıza ve hataların çoğunu kendiniz giderebilirsiniz. Çoğu durumda yetkili servisi çağırmak zorunda kalmayacağınızdan zaman ve masraftan tasarruf edersiniz.

www.miele.com/service adresinde, arızaların kullanıcı tarafından giderilmesine ilişkin bilgiler sunulmaktadır.



Aşağıdaki tablolar size arıza ve hataları bulmakta ve gidermekte yardımcı olacaktır.

Hiçbir program başlatılamıyorsa?

Problem	Sebebe ve Çözüm
Kumanda paneli aydınlanmıyorsa?	Kurutmalı çamaşır makinesine elektrik gelmiyordur. <ul style="list-style-type: none">■ Fişin prize takılı olup olmadığını kontrol ediniz.■ Sigortanın atmış olup olmadığını kontrol ediniz.
	Kurutmalı çamaşır makinesi elektrik tasarrufu için otomatik olarak kapanmıştır. <ul style="list-style-type: none">■ Kurutmalı çamaşır makinesinin gücünü program seçim düğmesini çevirerek tekrar açınız.
Süre göstergesinde de-ğişmeli olarak F ve 34 gösterilir.	Kapak düzgün kapanmamıştır. Kapak kilidi kenetlenmemiştir. <ul style="list-style-type: none">■ Kapağı tekrar kapatınız.■ Programı yeniden başlatınız.■ Hata bildirimini tekrar gösterilirse yetkili servisi arayınız.

Ne yapmalı, eğer ... ?

Program iptali ve hata kontrol ışığı





Problem	Sebeup ve Çözüm
Hata kontrol ışığı  yanıyor. Süre göstergesinde deęişmeli olarak F ve I0 gösteriliyor ve bir sesli sinyal duyuluyor.	<p>Su girişı engellenmiş veya kısıtlanmış olabilir.</p> <ul style="list-style-type: none">■ Musluęun yeterli miktarda açılmış olup olmadığını kontrol ediniz.■ Su girişı hortumunun bükülmüş olup olmadığını kontrol ediniz.■ Su basıncının çok düşük olup olmadığını kontrol ediniz. <p>Su girişindeki süzgeç tıkanmıştır.</p> <ul style="list-style-type: none">■ Süzgeci temizleyiniz.
Hata kontrol ışığı  yanıyor. Süre göstergesinde deęişmeli olarak F ve II gösteriliyor ve bir sesli sinyal duyuluyor.	<p>Su çıkışı engellenmiş veya kısıtlanmış olabilir. Su tahliye hortumu çok yüksekte olabilir.</p> <ul style="list-style-type: none">■ Yıkama suyu filtresini ve tahliye pompasını temizleyiniz.■ 1 metrelik azami basma (pompalama) yüksekliğinin aşılip aşılmadığını kontrol ediniz.
Hata kontrol ışığı  yanıyor. Süre göstergesinde deęişmeli olarak F ve I3B gösteriliyor ve bir sesli sinyal duyuluyor.	<p>Su koruma sistemi tepki vermiştir.</p> <ul style="list-style-type: none">■ Su musluęunu kapatınız.■ Yetkili servisi arayınız.
Süre göstergesinde deęişmeli olarak F ve XXX gösteriliyor ve bir sesli sinyal duyuluyor.	<p>Bir arıza söz konusudur.</p> <ul style="list-style-type: none">■ Kurutmalı çamaşır makinesinin elektrik bağlantısını kesiniz. Elektrik fişini prizden çekiniz veya elektrik sigortasını kapatınız.■ Kurutmalı çamaşır makinesinin elektrik bağlantısını tekrar yapmadan önce en az 2 dakika bekleyiniz.■ Kurutmalı çamaşır makinesinin gücünü tekrar açınız.■ Programı tekrar başlatınız.■ Hata bildirimini tekrar gösterilirse yetkili servisi arayınız.

Program sonunda hata kontrol ışığı yanıyor

Problem	Sebeup ve Çözüm
 kontrol ışığı yanıyor.	<p>Yıkama sırasında çok fazla köpük oluşmuştur.</p> <ul style="list-style-type: none">■ Bir sonraki yıkama işleminde deterjan dozajını azaltınız ve deterjan ambalajı üzerindeki dozaj bilgilerini dikkate alınız.
Süre göstergesinde 7 ile birlikte i kontrol ışığı yanıyor.	<p>Uzun süreden beri 60 °C'den yüksek bir sıcaklıkla herhangi bir program başlatılmamıştır.</p> <ul style="list-style-type: none">■ Miele Makine Temizleyici veya standart bir toz deterjan ile <i>Pamuklu 90 °C</i> programını başlatınız. <p>Kurutmalı çamaşır makinesi temizlenir , bakteri ve koku oluşumu engellenir.</p>
Süre göstergesinde 3 ile birlikte i kontrol ışığı yanıyor.	<p><i>Hav yıkama</i> programı uzun bir süre kullanılmamıştır.</p> <ul style="list-style-type: none">■ <i>Hav yıkama</i> programını “Hav yıkama” bölümünde açıklandığı şekilde başlatınız.
Süre göstergesinde 4 ile birlikte i kontrol ışığı yanıyor.	<p>Kazanda çamaşır yoktur.</p> <p>Çamaşır miktarı çok azdır. Çamaşırlarda kalan nem miktarı belirlenemediğinden dolayı çamaşırlar halen daha nemlidir.</p> <ul style="list-style-type: none">■ Az miktarda çamaşırı bundan böyle <i>Sıcak havalandırma</i> programı ile kurutunuz. <p>Çamaşır miktarı, seçilen kurutma programı için çok fazladır.</p> <ul style="list-style-type: none">■ “Program tablosu” bölümündeki azami doldurma miktarlarını dikkate alınız.

Ne yapmalı, eğer ... ?

Süre göstergesindeki semboller

Uyarı	Sebeup ve Çözüm
Süre göstergesinde -U- yanıyor.	Program seçim düğmesi, program başladıktan sonra başka bir konuma çevrilmiştir. ■ Program seçim düğmesini önceki konumuna geri çeviriniz.
Kurutmalı çamaşır makinesinin gücü açıldığında UP yanıyor?	Kurutmalı çamaşır makinesi için bir güncelleme mevcuttur. Daha fazla bilgi için bkz. “Programlama fonksiyonları” – “P99 RemoteUpdate” bölümü.
Program seçiminde süre göstergesinde kısa süreliğine Er yanıyor.	Kurutmalı çamaşır makinesi, ağ bağlantısının kurulduğunu gösteriyor.
MobileStart  programı seçildiğinde süre göstergesinde OFF yanıyor.	Uzaktan kumanda kapalıdır. ■ Kurutmalı çamaşır makinesini uygulama aracılığıyla kumanda etmek için uzaktan kumanda P97 programlama fonksiyonunu etkinleştiriniz.
MobileStart  programı seçildiğinde süre göstergesinde On yanıyor.	Kurutmalı çamaşır makinesinin ağ bağlantısı kurulmuştur ve uygulama ile kumanda edilebilir.
MobileStart  programı seçildiğinde süre göstergesinde no yanıyor.	Miele@home kurulu değildir. ■ Kurutmalı çamaşır makinesinin ağ bağlantısını yapınız, bkz. “İlk çalıştırma” – “Miele@home kurulumu” bölümü
Kurutmalı çamaşır makinesinin gücü açıldığında Eno yanıyor?	Bir arıza söz konusudur. ■ Kurutmalı çamaşır makinesinin gücünü kapatınız. ■ Kurutmalı çamaşır makinesinin gücünü tekrar açınız. ■ Eno yeniden gösterilirse yetkili servisi arayınız. Kurutmalı çamaşır makinesini kullanmaya devam edebilirsiniz. ■ Yanan  sensörlü tuşuna dokununuz.

Kurutmalı çamaşır makinesinde yaşanan genel sorunlar

Problem	Sebeup ve Çözüm
Ekran karanlıksa?	Enerji tasarrufu açısından ekran otomatik olarak kapanır (Bekleme modu). <ul style="list-style-type: none">■ Herhangi bir tuşa basınız. Bekleme modu sonlandırılır.
Kurutmalı çamaşır makinesi sıkma işlemi sırasında sıkma sabit durmuyorsa?	Cihazın ayakları eşit ayarlanmamıştır ve kontra somunla sabitlenmemiştir. <ul style="list-style-type: none">■ Kurutmalı çamaşır makinesini sağlam duracak şekilde hizalayınız ve cihaz ayaklarının kontra somunlarını sıkınız.
Olağandışı pompa sesleri geliyorsa?	Bu bir arıza değildir! Pompalama işleminin başında ve sonunda duyulan bu sesler normaldir.
Kurutma sırasında sıkma sesleri geliyorsa?	Bu bir arıza değildir! Kurutma sırasında da sıkma işlemi (Termo sıkma) gerçekleştirilir.
Kurutmalı çamaşır makinesi çamaşırları her zamanki gibi sıkıyorsa ve çamaşırlar hala ıslaksa?	Son sıkma sırasında büyük bir dengesizlik ölçülmüş ve sıkma devir sayısı otomatik olarak düşürülmüştür. <ul style="list-style-type: none">■ Kazanda daha iyi bir dağılım elde etmek için küçük ve büyük çamaşırları daima bir arada kazana doldurunuz.
Deterjan çekmecesinde çok miktarda deterjan artığı kalıyorsa?	Suyun akış basıncı yeterli değildir. <ul style="list-style-type: none">■ Su girişindeki süzgeci temizleyiniz.■ <i>İlave su</i> fonksiyonunu seçiniz. <p>Toz deterjan yumuşatıcı ile karıştığında yapışma eğilimi gösterir.</p> <ul style="list-style-type: none">■ Deterjan çekmecesini temizleyiniz ve bundan böyle önce deterjanı ve daha sonra yumuşatıcıyı doldurunuz.

Ne yapmalı, eğer ... ?

Kurutmalı çamaşır makinesinde yaşanan genel sorunlar

Problem	Sebeup ve Çözüm
Yumuşatıcı haznedan tam olarak alınmıyor veya  bölmesinde çok fazla su kalıyorsa?	Sifon yerine tam oturmamış veya tıkanmıştır. ■ Sifonu temizleyiniz, bkz. “Temizlik ve bakım - Deterjan çekmecesinin temizliği” bölümü.
Yumuşatıcı bölmesinde kapsülün yanında su var.	CapDosing etkinleştirilmemiştir veya son yıkama işleminden sonra boş kapsül çıkarılmamıştır. ■ Bir sonraki kapsül kullanımında CapDosing'in etkinleştirilmesine dikkat ediniz. ■ Her yıkama işleminden sonra kapsülü çıkarınız ve atınız.
	Deterjan çekmecesinde, kapsülün takıldığı küçük boru tıkanmıştır. ■ Bu boruyu temizleyiniz.
Programın sonunda kapsül içinde sıvı kalıyorsa?	Deterjan çekmecesinde, kapsülün takıldığı küçük boru tıkanmıştır. ■ Bu boruyu temizleyiniz.
	Bu bir arıza değildir! Teknik sebeplerle kapsül içinde az miktarda su kalır.
Ekranda farklı kalan süre değerleri gösteriliyor- sa?	Kalan süre göstergesi bir öğrenme sürecinden geçer ve kendisini yıkama ve kurutma alışkanlıklarınıza göre sürekli olarak uyarlar.

Kurutmalı çamaşır makinesinde yaşanan genel sorunlar

Problem	Sebeup ve Çözüm
Hav yıkama programı sırasında deterjan çekmecesinden köpük çıkıyorsa?	<p>Yıkama suyu haznesinde son yıkama işleminden deterjan kalmıştır.</p> <ul style="list-style-type: none">■ Deterjanı daima doğru miktarda dozajlayınız.■ Deterjan ambalajında belirtilen dozaj tavsiyelerini dikkate alınız.
Hav yıkama programı sona erdikten sonra kazanda köpük kalıyorsa?	<p><i>Hav yıkama</i> programında yıkama suyu haznesinden deterjan artıkları da yıkanarak temizlenir. Bunun sonucunda köpük oluşabilir.</p> <ul style="list-style-type: none">■ Yıkama suyu haznesinde deterjan artıkları birikmesi için <i>Hav yıkama</i> programını düzenli olarak kullanınız.
Hav yıkama programı sona erdikten sonra kazanda hav kalıyorsa?	<p><i>Hav yıkama</i> programını uzun bir süre kullanmamışınızdır.</p> <ul style="list-style-type: none">■ Kazandan havları temizleyiniz.■ <i>Hav yıkama</i> programını düzenli olarak kullanınız.
Kurutmalı çamaşır makinesi kokuyor.	<p>i kontrol ışığı dikkate alınmamıştır. Uzun süreden beri 60 °C'den yüksek bir sıcaklıkta bir program başlatılmamıştır.</p> <ul style="list-style-type: none">■ Kurutmalı çamaşır makinesinin içinde bakteri ve koku oluşumunu önlemek için Miele Makine Temizleyici veya standart bir toz deterjan kullanarak <i>Pamuklu 90 °C</i> programını başlatınız. <p>Kapak ve deterjan çekmecesini çamaşır yıkandıktan sonra kapatılmıştır.</p> <ul style="list-style-type: none">■ Kapağı ve deterjan çekmecesini kuruması için bir miktar aralık bırakınız.

Ne yapmalı, eğer ... ?

Yıkama sonucu tatmin edici değilse?

Problem	Sebeup ve Çözüm
Yıkanmış koyu renk çamaşırların üzerinde beyaz renkte, deterjana benzer kalıntılar varsa?	<p>Deterjan suyun yumuşatılmasına yönelik suda çözülmeyen bazı maddeler (zeolit) içermektedir. Bu maddeler çamaşırların üzerinde kalmıştır.</p> <ul style="list-style-type: none">■ Çamaşırlar kuruduktan sonra bu kalıntıları bir fırça yardımıyla temizlemeyi deneyiniz.■ Koyu renkli çamaşırları bundan böyle zeolit içermeyen bir deterjan ile yıkayınız. Sıvı deterjanlar genellikle zeolit içermez.■ Çamaşırları <i>Koyu renkli çamaşırlar</i> programında yıkayınız.
Çamaşırlar sıvı deterjan ile temizlenmiyorsa?	<p>Sıvı deterjanlarda ağartıcı bulunmaz. Meyve, kahve ve çay lekelerinin çıkarılması her zaman mümkün olmaz.</p> <ul style="list-style-type: none">■ Ağartıcı içeren toz deterjan kullanınız.■ Leke çıkarıcıyı  bölümüne ve sıvı deterjanı da dozaj topuna doldurunuz (Dozaj topunu kurutma işleminden önce çıkarınız).■ Sıvı deterjanı ve leke çıkarıcıyı çekmeceye asla bir arada koymayınız.
Yıkanan çamaşırların üzerine gri elastik kalıntılar yapışıyorsa?	<p>Deterjan dozajı çok düşüktür. Yıkanan çamaşırlar çok yağlıdır (yağ, merhem vb.).</p> <ul style="list-style-type: none">■ Bu türden kirli çamaşırlarda ya daha fazla deterjan ya da sıvı deterjan kullanınız.■ Bir sonraki çamaşırdan önce Miele Makine Temizleyici veya standart bir toz deterjan ile <i>Makine temizliği</i> programını başlatınız.

Kurutma sonucu tatmin edici değilse?

Problem	Sebeup ve Çözüm
Çamaşırlar kurutma işleminin ardından çok nemli.	<p>Çamaşır miktarı çok azdır. Makine elektroniği kalan nem miktarını doğru belirleyememiştir.</p> <ul style="list-style-type: none">■ Az miktarda çamaşırı bundan böyle <i>Sıcak havalandırma</i> programı ile kurutunuz. <p>Çamaşır dağılımı uygun olmadığı için, çamaşırlar sıkma işlemi sırasında kazanda bir halka oluşturmuştur. Çamaşırlar çok nemli olduğu ve sıkma devir sayısı çok yüksek ayarlandığı için, termal sıkma sırasında çamaşırlar birbirine dolanmıştır.</p> <ul style="list-style-type: none">■ Kapağı açınız ve çamaşırları birbirinden ayırınız.■ Kurutma programını daha düşük bir sıkma devir sayısı ile yeniden başlatınız.
Kurutma işleminin ardından çamaşırlar nemli gibi hissediliyor.	<p>Sıcak çamaşırlar daha nemli gibi hissediliyor.</p> <ul style="list-style-type: none">■ Isının dağılabilmesi için çamaşırları seriniz.
Çamaşırlar kurutma işleminin ardından çok nemli ya da çok kuruy-sa?	<p>İstenen kalan nem miktarı iki kurutma kademesi arasında kalıyordur.</p> <ul style="list-style-type: none">■ Gerekirse kurutma kademelerini “Ayarlar - Kurutma kademeleri” bölümünde açıklandığı şekilde değiştiriniz.
Kurutma işleminin ardından kazanda su varsa?	<p>Su tahliyesi engellenmiştir.</p> <ul style="list-style-type: none">■ Yıkama suyu filtresini ve yıkama suyu pompasını “Su çıkışı tıkanıldığında ve/veya elektrik kesintisinde kapağın açılması” bölümünde açıklandığı şekilde temizleyiniz ve basma (pompalama) yüksekliğini kontrol ediniz.

Ne yapmalı, eğer ... ?

Kapak açılmıyorsa?

Problem	Sebeup ve Çözüm
Kapak program devam ederken açılmıyorsa?	<p>Program çalışırken kapak kilitlenir.</p> <ul style="list-style-type: none">■ “Program akışının değiştirilmesi” – “Çamaşır ekleme veya çıkarma” bölümünde sunulan talimatlara uyun. <p>Kazanda su vardır ve kurutmalı çamaşır makinesi suyu dışarıya pompalayamamaktadır.</p> <ul style="list-style-type: none">■ Yıkama suyu filtresini ve tahliye pompasını “Su çıkışı tıkanıldığında ve/veya elektrik kesintisinde kapağın açılması” bölümünde açıklandığı şekilde temizleyiniz. <p>Kazandaki su seviyesi çok yüksektir.</p> <ul style="list-style-type: none">■ Programı iptal ediniz. Kurutmalı çamaşır makinesi kalan suyu boşaltır.
Programın sonunda veya program iptal edildikten sonra kapak açılmıyor. Süre göstergesinde yanıp sönen çubuk [[] ... [] ... [] ... gösteriliyor.	<p>Kapak, güvenlik sebeplerinden dolayı açılmıyor. Kazandaki sıcaklık yıkama sırasında 55 °C üzerinde ve kurutma sırasında 70 °C üzerindedir.</p> <ul style="list-style-type: none">■ Kazandaki sıcaklık düşünceye ve kapağın kilidi açılana kadar bekleyiniz.
Kapağın kilidi açılmıyor. Süre göstergesinde değişmeli olarak F ve 35 gösterilir.	<p>Kapak kilidi bloke olmuştur.</p> <ul style="list-style-type: none">■ Yetkili servisi arayınız.

Su çıkışı tıkanıldığında ve/veya elektrik kesintisinde kapağın açılması

- Kurutmalı çamaşır makinesinin gücünü kapatınız.

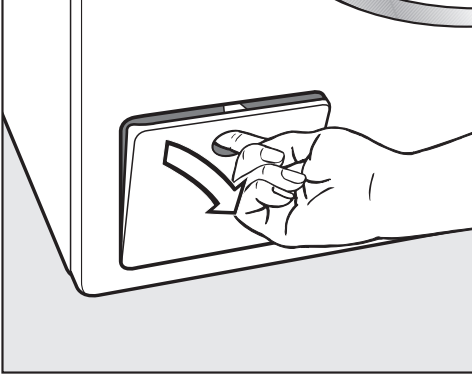

- Yıkama suyu pompasına erişim kapağını açınız.

Tıkalı su çıkışı

Su çıkışı tıkanırsa, kurutmalı çamaşır makinesinin içinde çok miktarda su bulunabilir.

⚠ Sıcak yıkama suyu sonucu yanma tehlikesi.

Kısa bir süre önce yüksek sıcaklıklarda çamaşır yıkandıysa çıkan yıkama suyu sıcak olacaktır.

Yıkama suyunu dikkatli bir şekilde boşaltınız.

Suyun boşaltılması

Yıkama suyu filtresini tamamen sökmezsiniz.

- Kapağın altına bir kap, örneğin standart bir fırın tepsisi koyunuz.

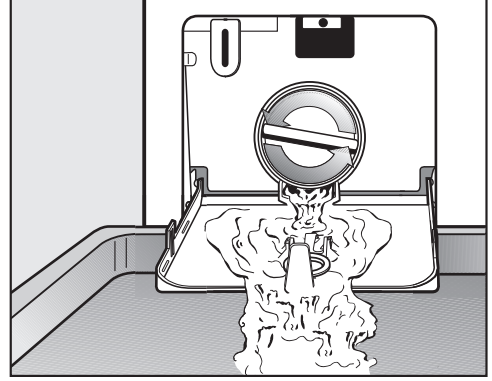

- Su akmaya başlayınca kadar yıkama suyu filtresini yavaş yavaş çevirerek açınız.
- Akan suyu durdurmak istediğinizde yıkama suyu filtresini tekrar çevirerek sıkınız.

Suyun akması durduğunda:

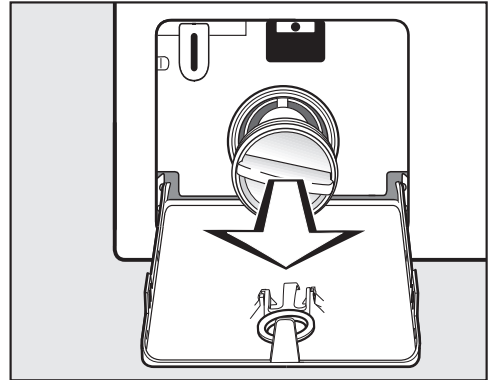

- Yıkama suyu filtresini tamamen çıkarınız.

Ne yapmalı, eğer ... ?

Yıkama suyu filtresinin temizliği

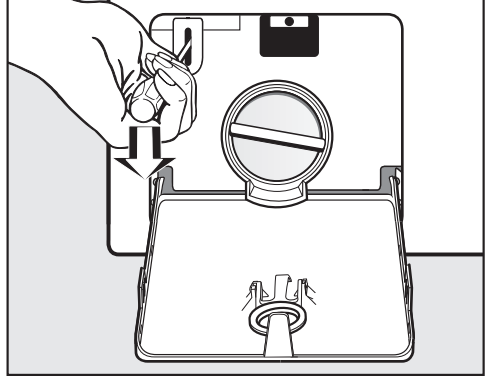
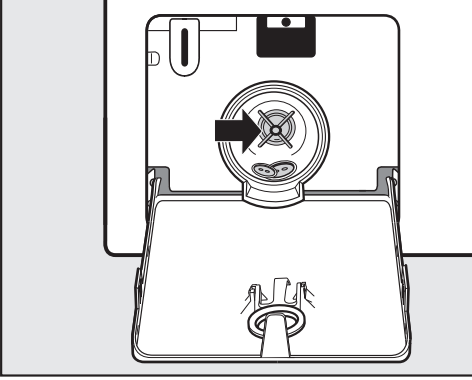

- Yıkama suyu filtresini iyice temizleyiniz.
- Tahliye pompasının kanatlarının kolayca dönüp dönmediklerini kontrol ediniz.
- Yabancı maddeleri uzaklaştırınız (düğme, para vb.) ve makinenin içini temizleyiniz.
- Yıkama suyu filtresini tekrar yerine takınız ve çevirerek iyice sıkıştırınız.

- Kapağın kilidini, örneğin bir tornavida ile açınız.
- Kapağı çekerek açınız.

⚠ Dışarı akan su sonucu hasar.
Eğer yıkama suyu filtresi yerine tekrar takılmadığında, kurutmalı çamaşır makinesinden dışarı su sızar.
Yıkama suyu filtresini tekrar yerine takınız ve çevirerek iyice sıkıştırınız.

Kapağın açılması

⚠ Dönen kazan sonucu yaralanma tehlikesi.
Halen daha dönmekte olan kazana el sokulması halinde ciddi yaralanma tehlikesi oluşur.
Çamaşırları çıkarmadan önce kazanın tamamen durduğundan emin olunuz.

www.miele.com/service adresinde, arızaların kullanıcı tarafından giderilmesine ve Miele yedek parçalarına ilişkin bilgiler sunulmaktadır.

Arızalar için iletişim bilgisi

Kendi başınıza gideremediğiniz arızaları, Miele bayiinize veya Miele müşteri hizmetlerine bildiriniz.

Miele Müşteri Hizmetleri için www.miele.com.tr/service adresinden randevu talebinde bulunabilirsiniz.

Miele Müşteri Hizmetleri'nin iletişim bilgilerini bu dokümanın sonunda bulabilirsiniz.

Müşteri hizmetlerinin cihazın model koduna ve seri numarasına (İmalat/Seri/No.) ihtiyacı olacaktır. Her iki bilgiyi de tip etiketinde bulabilirsiniz.

Tip etiketini kapak açıldığında, kapak camının üstünde bulacaksınız.

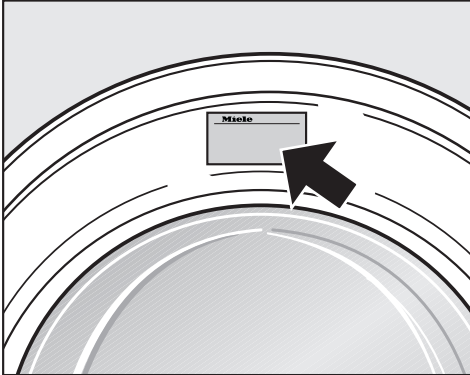

Garanti

Garanti süresi 2 yıldır.

Bu konuda daha fazla bilgiyi cihazla birlikte verilen garanti şartları kitapçığından edinebilirsiniz.

Sonradan satın alınabilen aksesuarlar

Bu kurutmalı çamaşır makinesi için aksesuarları Miele Servis Departmanından veya Miele bayiinden satın alabilirsiniz.

EPREL Veritabanı

1 Mart 2021 tarihinden itibaren, enerji tüketimi işaretine ve Eko-tasarım gerekliliklerine ilişkin bilgiler Avrupa Ürün Veritabanı'nda (EPREL) bulunabilir. Veritabanına <https://eprel.ec.europa.eu/> bağlantısından erişebilirsiniz. Burada sizden model kodunu girmeniz istenir.

Model kodunu tip etiketinde bulabilirsiniz.

Miele

Made in xxx

Mod.: XXXxxx

M-Nr.: xxxxxxxx Type: XXxx-X

Nr.:/ xxxxxxxx

Miele Service

www.miele.com/service

Kurulum

Önden görünüm

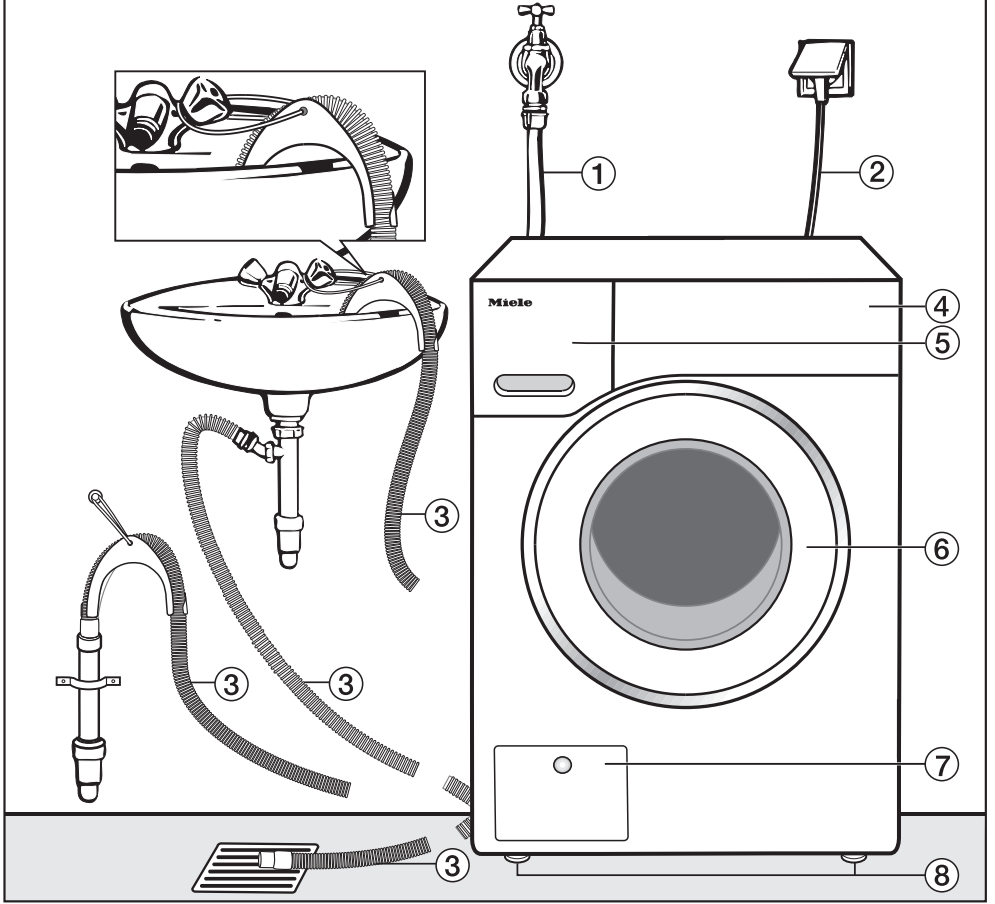

- ① Su giriş hortumu
- ② Elektrik bağlantısı
- ③ Su tahliyesi yönlendirme olanağına sahip dirsek parçalı (çıkarılabilir) boşaltma hortumu
- ④ Kumanda paneli
- ⑤ Deterjan çekmecesini
- ⑥ Kapak
- ⑦ Yıkama suyu filtresi, tahliye pompası ve acil kilit açma tertibatına erişim için kapak
- ⑧ Yüksekliği ayarlanabilir 4 adet ayak

Arkadan görünüm

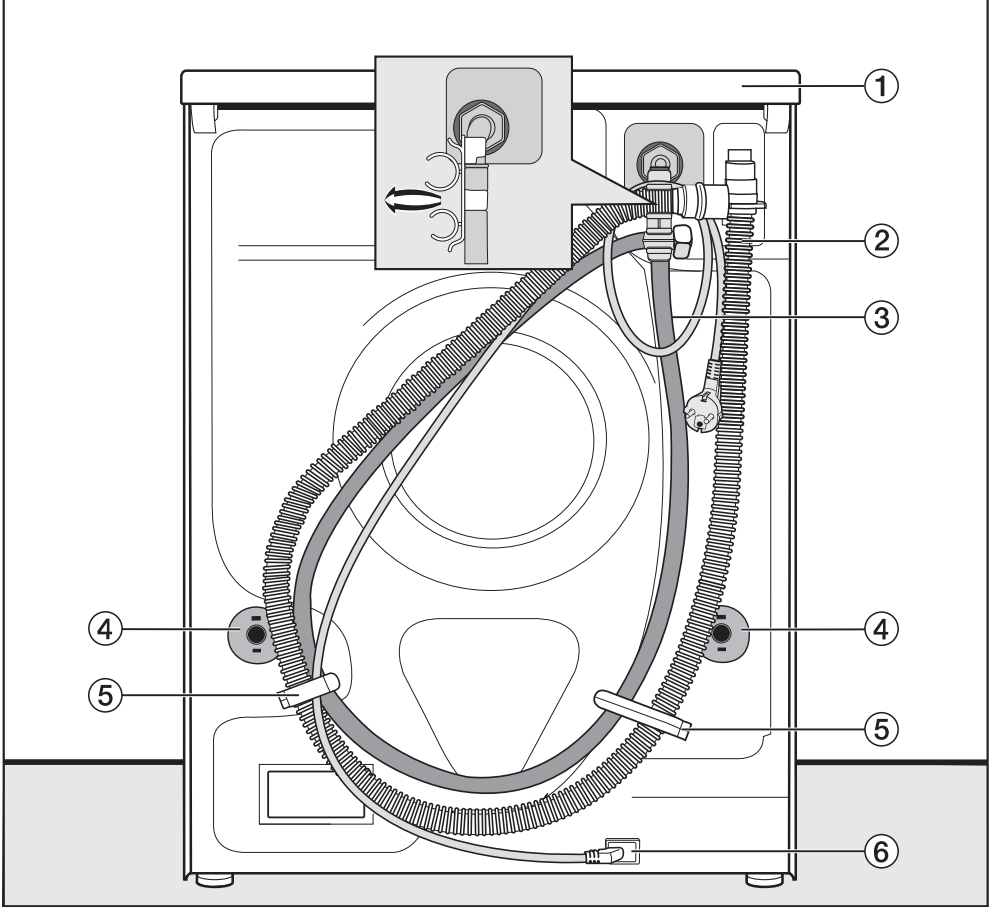

- ① Taşımak için tutma olanağı sunan üst panel çıkıntısı
- ② Su boşaltma hortumu
- ③ Su giriş hortumu
- ④ Nakliye çubukları ve emniyet kapakları
- ⑤ Su giriş/çıkış hortumları için nakliye askıları
- ⑥ Elektrik bağlantısı

Kurulum

Kurulum zemini

En uygun kurulum yüzeyi beton bir zemindir. Bu tür bir zemin, tahta döşemelerin veya “yumuşak” döşemelerin aksine sıkma işlemi sırasında ender olarak titreşime girer.

Şunları dikkate alınız:

- Kurutmalı çamaşır makinesini dik ve sağlam bir şekilde yerleştiriniz.
- Kurutmalı çamaşır makinesini sıkma işlemi sırasında sarsılmaması için yumuşak zeminlerin üzerine kurmayınız.

Tahta döşemeli bir zemin üzerine kurulumda dikkate almanız gerekenler:

- Kurutmalı çamaşır makinesini (en az 59 x 52 x 3 cm boyutlarında) bir kontrplak panel üzerine yerleştiriniz. Bu panelin sadece döşeme tahtalarına değil mümkün olduğunca çok sayıda döşeme kirişine de vidalanması gerekir.

Faydalı bilgi: Kurutmalı çamaşır makinesini, zemin stabilitesinin en yüksek olduğu odanın bir köşesine yerleştiriniz.

⚠ Sabitlenmemiş kurutmalı çamaşır makinesi sonucu yaralanma tehlikesi.

Kurulum yerinde mevcut bir baza üzerine kurulum durumunda (beton baza veya tuğla baza) makinenin sıkma işlemi sırasında bazadan düşmesi tehlikesi oluşur.

Kurutmalı çamaşır makinesini sabitleme braketi ile sabitleyiniz (sonradan satın alınabilen aksesuarlar).

Kurutmalı çamaşır makinesinin kurulum yerine taşınması

⚠ Sıkı oturmamış üst panel sonucu yaralanma tehlikesi.

Üst panelin arka bağlantısı harici etkiler sonucu kırılabilir. Üst panel taşıma sırasında ayrılabilir.

Taşıma öncesinde üst panel çıkıntısının sıkı bir şekilde oturup oturmadığını kontrol ediniz.

- Kurutmalı çamaşır makinesini ön ayaklardan ve üst panelin arka çıkıntısından tutarak taşıyınız.

Nakliye çubuklarının sökülmesi

Soldaki nakliye çubuğunun çıkarılması

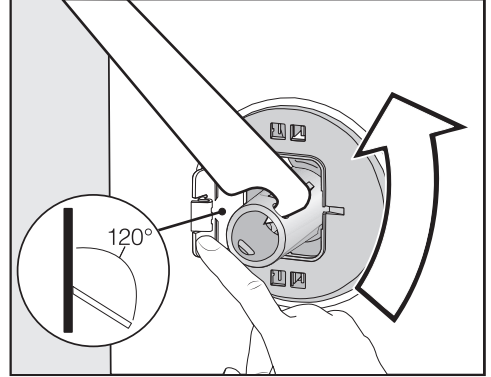

- Kapağı dışarı doğru bastırınız ve nakliye çubuğunu cihazla birlikte verilen somun anahtarı ile 90° çeviriniz.

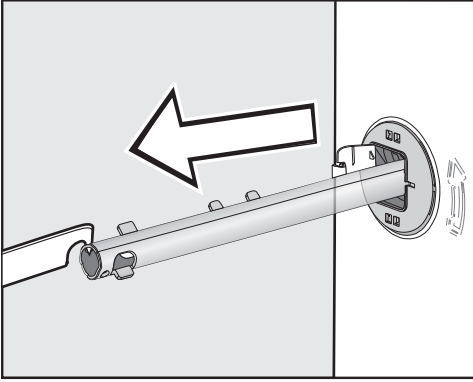

- Nakliye çubuğunu çekerek çıkarınız.

Sağdaki nakliye çubuğunun çıkarılması

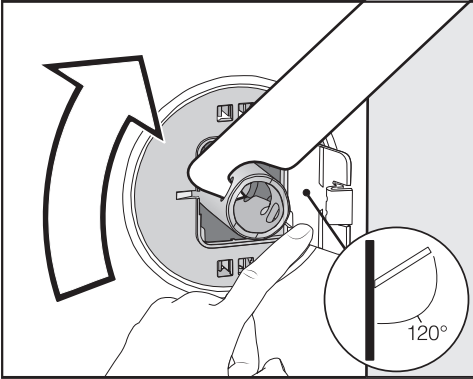

- Kapağı dışarı doğru bastırınız ve nakliye çubuğunu cihazla birlikte verilen somun anahtarı ile 90° çeviriniz.

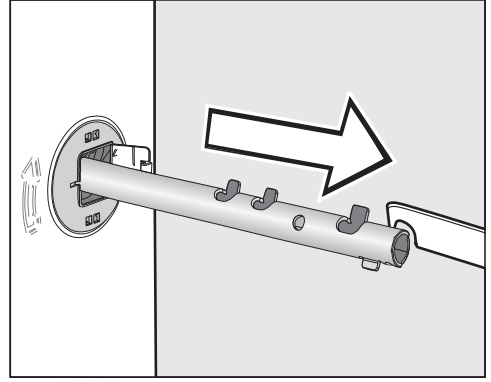

- Nakliye çubuğunu çekerek çıkarınız.

Deliklerin kapatılması

⚠ Keskin kenarlar sonucu yaralanma tehlikesi.

Kapatılmamış deliklerin içine el sokulması durumunda yaralanma tehlikesi oluşur.

Çıkarılan nakliye çubuklarının deliklerini kapatınız.

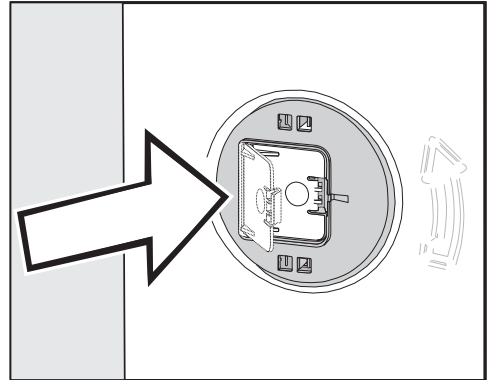

- Kapakları yerine oturana kadar sıkıca bastırınız.

Kurulum

Nakliye çubuklarının takılması

⚠ Hatalı nakliye sonucu hasar. Nakliye çubukları takılmadan taşınması kurutmalı çamaşır makinesine zarar verebilir. Nakliye çubuklarını saklayınız. Kurutmalı çamaşır makinesini taşımadan önce (örneğin bir taşınma sırasında) nakliye çubuklarını tekrar takınız.

Kapakların açılması

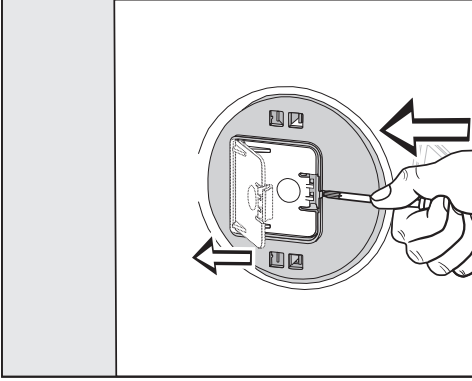

- Sivri bir nesneyle örneğin ince bir tornavida ile kenetleme kancasına bastırınız.

Kapak açılır.

Nakliye çubuklarının monte edilmesi

- Montajı sökme işlemlerini ters sıralamada uygulayarak gerçekleştiriniz.

Faydalı bilgi: Kazanı hafifçe kaldırırsanız nakliye çubukları daha rahat sokulur.

Tezgah altına montaj

Tezgah altı kitinin montajı ve sökülmesi uzman bir teknisyen tarafından gerçekleştirilmelidir.

- Bir **tezgah altı kiti*** gereklidir. Tezgah altı kiti* ile birlikte verilen koruma sacı kurutmalı çamaşır makinesinin üst panelinin yerine takılır. Elektrik güvenliği için koruma sacının mutlaka monte edilmesi gerekir.
- Su girişi/tahliyesi ve elektrik bağlantısı kurutmalı çamaşır makinesinin yakınında ve erişilmesi kolay bir yerde olmalıdır.

Tezgah altı kiti ile birlikte bir montaj kılavuzu verilmiştir.

* Sonradan satın alınabilen aksesuarlar

Kurutmalı çamaşır makinesinin hizalanması

Kurutmalı çamaşır makinesinin kusursuz çalışabilmesi için dik ve dört ayağı üzerinde sağlam bir şekilde yerleştirilmesi gerekir.

Hatalı kurulum su ve enerji tüketimini artırır ve makine gezinebilir.

Ayağın dışarı doğru çevrilmesi ve sabitlenmesi

Kurutmalı çamaşır makinesi 4 adet vidalı ayak vasıtasıyla hizalanır. Teslimat anında tüm ayaklar içeri doğru çevrilmiştir.

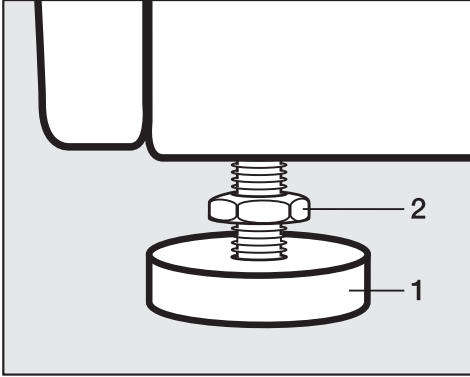

- Kontra somunu (2) bir somun anahtarı yardımıyla saat yönünde çevirerek gevşetiniz. Kontra somunu (2) ayakla (1) birlikte dışarı doğru çeviriniz.

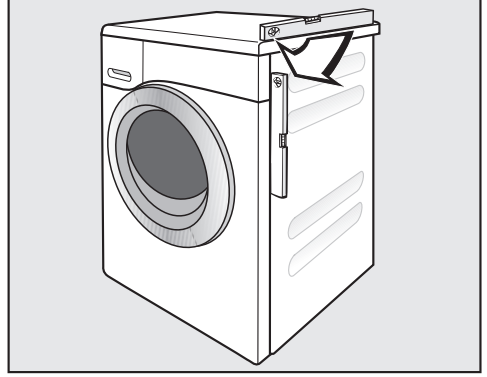

- Bir su terazisi ile kurutmalı çamaşır makinesinin dik durup durmadığını kontrol ediniz.
- Ayağı (1) bir boru anahtarı ile sıkıca tutunuz. Kontra somunu (2) somun anahtarıyla çevirerek gövdeye doğru iyice sıkınız.

⚠ Yanlış hizalanmış kurutmalı çamaşır makinesi nedeniyle hasarlar. Ayakların kontrol edilerek sabitlenmesi durumunda kurutmalı çamaşır makinesinin gezinme tehlikesi söz konusudur.

4 adet kontra somununun tümünü makine gövdesine doğru sıkınız. Hizalama sırasında herhangi bir ayağın çözülmemiş olmasını kontrol ediniz.

Kurulum

Su koruma sistemi

Miele Su Koruma Sistemi kurutmalı çamaşır makinesinden sızan suların yol açabileceği zararları önlemek amacıyla çok kapsamlı bir koruma sunar.

Sistem esas olarak şu ana bileşenlerden oluşur:

- su giriş hortumu
- cihaz elektroniği ve tahliye/taşma koruması
- su boşaltma hortumu

Su giriş hortumu

- Hortumun çatlamaya karşı korunması

Su giriş hortumunun 7.000 kPa üzeri patlama basıncına sahiptir.

Makine elektroniği ve gövde

- Damlama tepsisi

Kurutmalı çamaşır makinesinden sızan sular damlama tepsisinde toplanır. Şamandıralı bir anahtar vasıtasıyla su giriş vanası kapatılır. Daha fazla su girmesi engellenir. Yıkama suyu haznesinde bulunan su dışarı pompalanır.

- Taşma koruması

Bununla kurutmalı çamaşır makinesinin kontrolsüz su girişi sonucu taşması önlenir. Su belli bir seviyenin üstüne çıktığında, tahliye pompası etkinleştirilir ve su kontrollü bir şekilde dışarı pompalanır.

Su boşaltma hortumu

Su boşaltma hortumu bir havalandırma sistemi ile emniyet altına alınmıştır. Bu sayede kurutmalı çamaşır makinesinden suyun tamamen çekilmesi engellenir.

Su giriři

⚠ Kirli su beslemesi sonucu sađlık tehdi ve hasar riski.

Giren suyun kalitesi amařır makinesinin alıřtırıldıđı lkenin řebeke suyu řartlarına uygun olmalıdır.

amařır makinesini daima řebeke suyuna bađlayınız.

Su giriř hortumunun aık ucundaki rakor somunu iinde bulunan kir szgeci, su besleme vanasının korunmasını sađlamaktadır.

Bu kir szgecini ıkarmayınız.

Aksesuar-Uzatma hortumu

Aksesuar olarak 2,5 veya 4,0 metre uzunluđunda uzatma hortumları Miele yetkili servislerinden satın alınabilir.

Kurutmalı amařır makinesi geerli DIN standartlarına uygun olarak retildiđinden dolayı, geri akıř nleyici bir tertibat olmaksızın řebeke suyu tesisatına bađlanabilir.

Su bađlantı basıncı en az 100 kPa olmalı ve 1.000 kPa seviyesini ařmamalıdır. Basıncın 1.000 kPa'dan daha yksek olması durumunda, bir basın dřrc valf takılmalıdır.

Bađlantı iin 3/4" rakorlu bir su musluđuna gerek vardır. Su musluđu mevcut olmadıđında, kurutmalı amařır makinesi sadece yetkili bir tesisatı tarafından řebeke suyu hattına bađlanabilir.

Vidalı bađlantı su basıncına tabidir. Su musluđunu yavařa aarak bađlantının sızdırıp sızdırmadıđını kontrol ediniz. Su sızıntısı olması halinde contanın ve vidalı bađlantının dzgn oturmasını sađlayınız.

Kurutmalı amařır makinesi sıcak su bađlantısına uygun **deđildir**.

Bakım

Hortumu sadece, 7.000 kPa basına dayanıklı orijinal Miele hortum ile deđiřtiriniz.

Kurulum

Su tahliyesi

Yıkama suyu 1 m basma yüksekliğine sahip bir su tahliye pompası ile dışarı pompalanır. Su tahliyesinin engellenmemesi için hortumun bükülmemesi gerekir. Hortumun ucuna cihazla birlikte verilen dirsek parçası takılabilir. Gerekirse, hortum 5 metreye kadar uzatılabilir. Aksesuarlar Miele bayiinden veya Miele yetkili servisinden satın alınabilir.

Su tahliyesi 1 metreden daha yüksek bir yere yapılacaksa (maksimum yükseklik 1,8 metredir), makinenin mevcut pompası Miele yetkili servisinden temin edilebilecek ikame bir su tahliye pompası ile değiştirilebilir. Su tahliyesi 1 metreden daha yüksek bir yere yapılacaksa hortum 2,5 metreye kadar uzatılabilir. Aksesuarlar Miele bayiinden veya Miele yetkili servisinden satın alınabilir.

Su boşaltma olanakları:

1. Bir lavaboya veya küvete asma:

Şunları dikkate alınız:

- Hortumun kaymaması için önlem alınız!
- Bir lavaboya pompalanması durumunda, suyun yeterince hızlı bir şekilde akıp gidebilmesi gerekir. Aksi takdirde suyun taşması veya pompalanan suyun bir kısmının kurutmalı çamaşır makinesine geri çekilmesi tehlikesi oluşur.

2. Kauçuk manşon ile plastik bir gider borusuna bağlantı (sifona gerek yoktur).

3. Yerdeki su giderine tahliye.

4. Plastik nipel ile bir lavaboya bağlantı.

Bir lavaboya bağlantı

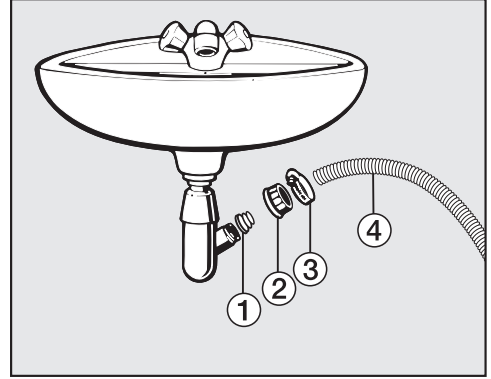

① Adaptör

② Vidalı lavabo somunu

③ Hortum kelepçesi

④ Hortum ucu

■ Adaptörü ① vidalı lavabo somunu ② ile lavabo sifonuna takınız.

■ Hortum ucunu ④ adaptöre ① takınız.

■ Hortum kelepçesini ③ bir tornavida ile doğrudan vidalı lavabo somununun arkasından sıkınız.

Elektrik bağlantısı

Kurutmalı çamaşır makinesi standart olarak topraklı bir prize bağlantıya hazır bir fişle donatılmıştır.

Kurutmalı çamaşır makinesini prize erişim mümkün olacak şekilde yerleştiriniz. Prize kolayca erişim mümkün değilse, kurulum yerinde tüm kutuplar için biryalıtım donanımı bulunmasını sağlayınız.



Aşırı ısınma sonucu yangın tehlikesi.

Kurutmalı çamaşır makinesinin çoklu priz ve uzatma kablosu üzerinden çalıştırılması kablounun aşırı yüklenmesine sebep olabilir.

Güvenlik sebeplerinden dolayı çoklu priz ve uzatma kablosu kullanmayınız.

Elektrik tesisatı geçerli standartlara (Almanya'da VDE 0100) uygun olmalıdır.

Güvenlik sebeplerinden dolayı kurutmalı çamaşır makinesinin elektrik tesisatında,  tipi bir kaçak akım rölesinin (RCD) kullanılmasını tavsiye ederiz.

Hasarlı bir güç kablosu, sadece aynı türden özel bir güç kablosu ile değiştirilmelidir (Miele yetkili servisinden edinilebilir). Güvenlik sebeplerinden dolayı güç kablosu, sadece Miele tarafından yetkilendirilmiş uzman bir teknisyen veya Miele yetkili servisi tarafından değiştirilmelidir.

Anma gücü ve uygun sigorta değerlerine dair bilgiler bu kullanım kılavuzunda veya tip etiketinde verilmiştir. Bu verileri kurulum yerindeki elektrik bağlantısı verileri ile karşılaştırınız.

Şüphe halinde bir elektrik teknisyenine danışınız.

Bağımsız veya şebeke senkronizasyonu olmayan bir enerji besleme sisteminde (örneğin mikro şebekeler, yedekleme sistemleri) kesintili veya kesintisiz işletim mümkündür. Bu türden bir işletim için enerji besleme sisteminin, EN 50160 standardındaki tüm şebeke bağlantı noktalarında gerilim karakteristiklerinin içinde kalan sınırları ve benzeri gereklilikleri kapsmalıdır.

Ev tesisatında ve bu Miele ürününde öngörülen koruyucu tedbirler, fonksiyon ve çalışma şekli bakımından mikro şebeke işletiminde veya şebeke senkronizasyonu olmayan işletimde de sağlanmalı veya tesisatta eşdeğer tedbirler uygulanmalıdır.

Kurutmalı çamaşır makinesi, güneş enerjili güç kaynağı gibi özerk bir güç kaynağında kullanılan bağımsız dönüştürücülere bağlanmamalıdır. Aksi takdirde kurutmalı çamaşır makinesinin gücü açılırken gerilim sıçramaları dolayısıyla emniyet kapatması gerçekleşebilir. Elektronik sistem zarar görebilir.

Bakım sembolleri

Yıkama	
Tekne içinde görülen sayı çamaşırı yıkayabileceğiniz en yüksek sıcaklığı belirtir.	
	Makinede normal yıkama
	Makinede hassas yıkama
	Makinede çok hassas yıkama
	Elde yıkanır
	Yıkanamaz

Program seçimine örnek

Program	Bakım sembolleri
ECO 40-60	
Pamuklu	
Bakımı kolay	
Narin çamaşırlar	
Yünlü	

Kurutma	
	Normal sıcaklık
	Düşük sıcaklık
	Kurutma makinesinde kurutulamaz

Ütüleme ve silindir ütuden geçirme	
	Yakl. 200 °C
	Yakl. 150 °C
	Yakl. 110 °C Buharlı ütüleme geri dönüşü olmayan zararlara sebep olabilir.
	Ütülemek/silindir ütuden geçirmek yasak

Profesyonel temizleme	
	Kimyasal çözücüler ile temizleme. Harfler temizlik ürününü ifade eder.
	Islak temizlik
	Kimyasal temizleme yasak

Ağartma	
	Her türlü oksidan ağartıcı kullanılabilir
	Sadece oksijenli ağartıcı kullanılabilir
	Ağartma yasak

Teknik veriler

Yükseklik	850 mm
Genişlik	596 mm
Derinlik	637 mm
Kapak açık durumda derinlik	1055 mm
Tezgah altı yüksekliği	820 (+8/-2) mm
Tezgah altı genişliği	600 mm
Ağırlık	Yaklaşık 95 kg
Yıkama kapasitesi	8,0 kg kuru çamaşır
Kurutma kapasitesi	5,0 kg kuru çamaşır
Bağlantı gerilimi	bkz. Tip etiketi
Bağlantı değeri	bkz. Tip etiketi
Sigorta	bkz. Tip etiketi
Tüketim verileri	bkz. “Tüketim verileri” bölümü
Asgari su akış basıncı	100 kPa (1 bar)
Azami su akış basıncı	1.000 kPa (10 bar)
Su giriş hortumu uzunluğu	1,55 m
Su boşaltma hortumu uzunluğu	1,50 m
Güç kablosu uzunluğu	2,00 m
Maksimum su tahliye yüksekliği	1,00 m
Maksimum su tahliye uzunluğu	5,00 m
LED Işık Yayan Diyotlar	Sınıf 1
Verilen test işaretleri	bkz. Tip etiketi
Kapalı durumda güç tüketimi	0,30
Ağ bağlantılı kullanıma hazır olma durumu	0,70

Frekans bandı	2,4000 GHz – 2,4835 GHz
Maksimum iletim gücü	<100 mW

Teknik veriler

Uygunluk Beyanı

Miele, bu amařır makinesinin 2014/53/AB Direktifine uygun olduđunu beyan eder.

AB Uygunluk Beyanı'nın tam metni ařađıdaki internet adreslerinden birinden edinelebilir:

- www.miele.com.tr adresinde Ürünler/Karřıdan İndirmeler sayfasından
- www.miele.com.tr/domestic/bilgi-talebi-385.htm adresindeki Servis, Bilgi talebi sayfasından ürün adı veya seri numarası girilerek

Programlar	Çamaşır miktarı kg	Enerji kWh	Su Litre	Program süresi Saat:Dakika	Sıcaklık ¹ °C	Kalan nem %	Devir sayısı dev./dk.
Yıkama							
ECO 40-60*	8,0	0,77	60	3:39	43	47	1500
	4,0	0,42	52	2:48	32	47	1500
	2,0	0,18	28	2:48	25	49	1500
Pamuklu	8,0	1,35	57	2:29	54	51	1500
	20 ²	0,35	72	2:39	20	51	1500
Bakımı kolay	3,5	0,32	47	1:59	30	30	1200
Ekspres ³	3,5	0,33	30	0:20	27	60	1200
Yünlü	30	2,0	35	0:39	-	-	-
Yıkama ve Kurutma							
ECO 40-60* Dolap kuruluğu	5,0	3,35	85	6:29	35	0	1500
	2,5	1,62	43	3:59	28	0	1500

* 2019/2023 sayılı Enerji Verimliliği ve Çevreye Duyarlı Tasarım AB Yönetmeliği'ne uyulması ve 2019/2014 sayılı tüzük uyarınca enerji etiketi için test programı

¹ Ana çamaşırlardaki çamaşırlarda ulaşılan maksimum sıcaklık.

² Hafif kirlilikte pamuklu çamaşırlar için 20 °C programı.

³ Kısa ekstra fonksiyonu etkin

Müşterilere yönelik bilgi

Tüketim verileri suyun basıncı, suyun sertlik derecesi, su girişi sıcaklığı, oda sıcaklığı, çamaşırın cinsi, çamaşırın miktarı, gerilim dalgalanmaları ve seçilmiş olan Ekstra fonksiyonlarına bağlı olarak verilmiş olan değerlerden sapmalar gösterebilir.

Programlama fonksiyonları

Programlama fonksiyonları ile kurutmalı çamaşır makinesinin elektroniğini değişen şartlara uyumlu hale getirebilirsiniz. Programlama fonksiyonlarını istediğiniz anda değiştirebilirsiniz.

Programlama, sensörlü tuşlar yardımı ile 9 adımda (1, 2, 3 ... 9) yapılır.

Programlama seviyesinin açılması

Ön koşul:

- Kurutmalı çamaşır makinesinin gücü açılmıştır ve program seçim düğmesi bir program konumunda durmaktadır.
- Kurutmalı çamaşır makinesinin kapağı açıktır.

- 1 *Start/Çamaşır ekleme* sensörlü tuşuna dokunup 2.-3. adımlar boyunca dokunmaya devam ediniz.
- 2 Kurutmalı çamaşır makinesinin kapağını kapatınız.
- 3 *Start/Çamaşır ekleme* sensörlü tuşu kesintisiz yanmaya başlayana kadar bekleyiniz ...
- 4 ... ve ardından *Start/Çamaşır ekleme* sensörlü tuşunu serbest bırakınız.

Süre göstergesinde, birkaç saniye sonra örneğin *P13* yanar.

Programlama fonksiyonunun seçilmesi ve seçimin iptal edilmesi

Programlama fonksiyonu numarası süre göstergesinde *P* ve bir sayı ile gösterilir: örneğin: *P13*.

- 5 < veya > sensörlü tuşuna dokunarak adım adım bir sonraki veya bir önceki programlama fonksiyonunu seçiniz:

Programlama fonksiyonları

<i>P11</i>	Sesli sinyal süresi
<i>P12</i>	Sesli sinyal
<i>P13</i>	Tuş sesi
<i>P14</i>	PIN kodu
<i>P22</i>	Kumanda panelinin kapanış tarzı
<i>P24</i>	Hafıza
<i>P28</i>	Hassas yıkama
<i>P29</i>	Sıcaklık düşürme
<i>P32</i>	Maksimum durulama seviyesi
<i>P33</i>	Yıkama suyunu soğutma
<i>P49</i>	Düşük su basıncı
<i>P62</i>	Işıklı alanların parlaklığı
<i>P70</i>	Pamuklu kurutma kademesi
<i>P71</i>	Bakımı kolay kurutma kademesi
<i>P72</i>	Soğutma süresinin uzatılması
<i>P77</i>	Çamaşır dolanma koruması
<i>P90</i>	Çalışma saatleri
<i>P97</i>	Uzaktan kumanda
<i>P98</i>	SmartGrid
<i>P99</i>	RemoteUpdate
<i>P00</i>	Fabrika ayarı

- 6 Seçilen programlama fonksiyonunu *Start/Çamaşır ekleme* sensörlü tuşuna basarak onaylayınız.

Programlama fonksiyonunun düzenlenmesi ve kaydedilmesi

Bir programlama fonksiyonunu açabilir, kapatabilir veya fonksiyon için farklı seçenekler seçebilirsiniz.

- 7 Bir programlama fonksiyonunu etkinleştirmek, devre dışı bırakmak veya bir seçenek seçmek için < veya > sensörlü tuşuna dokununuz.

Programlama fonksiyonu	Mümkün olan seçim					
	-00	-01	-02	-03	-04	-05 - -07
P11		•	•			
P12	•	•	•			
P13	•	•	•			
P14	•	•				
P22	•	•				
P24	•	•				
P28	•	•				
P29	•	•				
P32	•	•				
P33	•	•				
P49	•	•				
P62		•	•	•	•	•
P70		•	•	•	•	•
P71		•	•	•	•	•
P72	•	•	•	•	•	-05 - -18
P77	•	•	•	•	•	
P97	•	•				
P98	•	•				
P99	•	•				
P00	•	•				

- 8 Seçiminizi Start/Çamaşır ekleme sensörlü tuşu ile onaylayınız.

Şimdi tekrar programlama fonksiyonu numarası yanar, örneğin P13.

Programlama seviyesinden çıkış

- 9 Program seçim düğmesini  konumuna çeviriniz.

Program kalıcı olarak kaydedilir. Programlamayı istediğiniz anda tekrar değiştirebilirsiniz.

Programlama fonksiyonları

P11 Sesli sinyal süresi

Sesli sinyal size programın sona erdiğini bildirir. Sesli sinyalin ne kadar süreliğine verileceğini belirleyebilirsiniz.

Seçim

- 01 = Sesli sinyal, program sonunda 3 kez duyulur.
- 02 = Sesli sinyal, kurutmalı çamaşır makinesinin gücü otomatik olarak kapatılana kadar duyulur (en fazla 1 saat).

P12 Sesli sinyal

Sesli sinyal size programın sona erdiğini bildirir.

Seçim

- 00 = Kapalı
- 01 = Açık – düşük ses seviyesi
- 02 = Açık – yüksek ses seviyesi

P13 Tuş sesi

Sensörlü tuşlara dokunma sırasında duyulan sinyal sesi açılabilir veya kapatılabilir.

Seçim

- 00 = Kapalı
- 01 = Açık – düşük ses seviyesi
- 02 = Açık – yüksek ses seviyesi

P14 PIN kodu

PIN kodu kurutmalı çamaşır makinesinin yabancılar tarafından kullanılmasını engeller.

PIN kodu etkinleştirildiğinde, kurutmalı çamaşır makinesinin kullanılabilmesi için, makinenin gücü açıldıktan sonra mutlaka PIN kodunu girmek gerekir.

Seçim

- 00 = Kapalı
- 01 = Açık

-01 seçeneğini seçtiğiniz takdirde, bundan böyle kurutmalı çamaşır makinesi sadece PIN kodu girilerek kullanılabilir.

Kurutmalı çamaşır makinesinin PIN kodu ile kullanılması

Kod **125** olarak belirlenmiştir ve değiştirilemez.

- Kurutmalı çamaşır makinesinin gücünü açınız.

Süre göstergesinde 0 __ gösterilir ve > ve < sensörlü tuşları yanar.

- > sensörlü tuşuna dokununuz.

Süre göstergesinde / __ gösterilir.

- *Start/Çamaşır ekleme* sensörlü tuşu ile sayıyı onaylayınız.

İlk rakam kaydedilir.

- > ve < sensörlü tuşlar ile ikinci ve üçüncü rakamı da giriniz ve rakamları sensörlü *Start/Çamaşır ekleme* sensörlü tuşu ile onaylayınız.

Kilit kaldırılır.

P22 Kumanda panelinin kapanış tarzı

Enerji tasarrufu amacıyla süre göstergesi ve sensörlü tuşlar 10 dakika sonra karartılır ve sadece *Start/Stop* sensörlü tuşu yanıp söner.

Seçim

-00 = Kapalı

Gücü açık kurutmalı çamaşır makinesinde süre göstergesi ve sensörlü tuşlar karartılmaz.

-01 = Açık

Süre göstergesi ve sensörlü tuşlar, program başlatıldıktan 10 dakika sonra karartılır.

Ancak: Gecikmeli başlatma süresi geçtikten sonra, program sonunda veya kırışik önleme evresi sonunda süre göstergesi ve sensörlü tuşlar 10 dakika için açılır.

P24 Hafıza

Kurutmalı çamaşır makinesi, programın son seçilen ayarlarını (sıcaklık, devir sayısı) program başladıktan sonra hafızaya kaydeder.

Program yeniden seçildiğinde kurutmalı çamaşır makinesi kaydedilmiş olan ayarları görüntüler.

Seçim

-00 = Kapalı

-01 = Açık

P28 Hassas yıkama

Hassas yıkama etkinleştirildiğinde kazan hareketi azaltılır. Hafif kirli çamaşırılar bu şekilde daha hassas bir şekilde yıkanabilir.

Hassas yıkama, yıkama ile ilgili olarak *Pamuklu* ve *Bakımı kolay* programları için etkinleştirilebilir.

Seçim

-00 = Kapalı

-01 = Açık

Programlama fonksiyonları

P29 Sıcaklık düşürme

Yüksek rakımlarda suyun kaynama noktası daha düşüktür. “Suyun kaynamasının” önüne geçmek üzere Miele, 2.000 metre rakımdan itibaren Sıcaklık Düşürme fonksiyonunun etkinleştirilmesini tavsiye eder.

Seçim

- 00 = Kapalı
- 01 = Açık

P32 Maksimum durulama seviyesi

Pamuklu ve Bakımı kolay programlarında, durulama sırasındaki su seviyesi daima maksimum değere ayarlanabilir.

Bu fonksiyon, çok iyi bir durulama sonucu elde etmek açısından alerjik kişiler için önemlidir. Su tüketimi artar.

Seçim

- 00 = Kapalı
- 01 = Açık

P33 Yıkama suyunu soğutma

Yıkama suyunu soğutmak için ana yıkama işleminin sonunda kazana ilave su alınır.

Yıkama suyunun soğutulması *Pamuklu* programı seçiminde 70 °C ve üzeri sıcaklık ayarında gerçekleştirilir.

Aşağıdaki durumlarda yıkama suyu soğutma fonksiyonu etkinleştirilmelidir:

- Su boşaltma hortumu lavaboya veya gidere veriliyorsa, haşlanmaları önlemek için
- Gider boruları DIN 1986 standardına uygun olmayan binalarda

Seçim

- 00 = Kapalı
- 01 = Açık

P49 Düşük su basıncı

100 kPa'nın (1 bar) altında bir su basıncında kurutmalı çamaşır makinesi, programı su girişi hata bildirimi ile iptal eder. Kurulum yerinde su basıncının artırılması mümkün değilse, etkinleştirilmiş olan ayar programın zamanından önce iptal edilmesini engeller.

Seçim

- 00 = Kapalı
- 01 = Açık

P62 Işıklı alanların parlaklığı

Kumanda panelindeki kısık yanan sensörlü tuşların parlaklığı 7 farklı kademede seçilebilir.

Farklı kademelerin seçilmesiyle parlaklık hemen ayarlanır.

Seçim

-01 = En karanlık kademe



-07 = En parlak kademe

P70 Pamuklu kurutma kademeleri

Pamuklu programı için kurutma kademelerini gerektiğinde değiştirme olanağınız vardır.

Seçim

-01 = Daha nemli



-07 = Daha kuru

P71 Bakımı kolay kurutma kademeleri

Bakımı kolay programı için kurutma kademelerini gerektiğinde değiştirme olanağınız vardır.

Seçim

-01 = Daha nemli



-07 = Daha kuru

P72 Soğutma süresinin uzatılması

Programın sonundaki soğutma evresini uzatabilirsiniz. Çamaşırlar daha fazla soğutulur. Uzatma sadece bir kurutma kademesi seçildiyse gerçekleştirilir. Süreli kurutmada soğutma süresi uzatma özelliği etkin değildir.

Seçim

-00 = Dakika



-18 = Dakika

Programlama fonksiyonları

P77 Çamaşır dolanma koruması

Çamaşırların dolanması olasılığını azaltmak üzere, son sıkma işleminde devir sayısı sınırlandırılır.

Çamaşır dolanma koruması ayarı, sadece kesintisiz yıkama ve kurutma işleminde etkilidir.

Seçim

-00 = Kapalı

-01 = 1.200 dev./dk.

-02 = 1.100 dev./dk.

-03 = 1.000 dev./dk.

-04 = 900 dev./dk.

P90 Çalışma saatleri

Kurutmalı çamaşır makinenizin toplamda kaç saat yıkadığını ve kuruttuğunu görebilirsiniz.

Toplam çalışma süresi, süre göstergesinde art arda görüntülenen rakamlar ile gösterilir. Kurutmalı çamaşır makineniz, örneğin 1.234 saat yıkamış ve kurutmuştur. Süre göstergesinde önce *H* ardından *1*, ardından *2*, ardından *3* ve daha sonra *4* gösterilir. Sonrasında tekrar *H* gösterilir.

P97 Uzaktan kumanda

Miele uygulaması aracılığıyla kurutmalı çamaşır makinenizin durumunu her yerden görüntüleyebilir, kurutmalı çamaşır makinenizi uzaktan çalıştırabilir ve *MobileStart* programı ile uzaktan kumanda edebilirsiniz.

Kurutmalı çamaşır makinenizi mobil cihazınızla kumanda etmek istemiyorsanız, *P97* programlama fonksiyonunu devre dışı bırakabilirsiniz.

P97 programlama fonksiyonu etkin olmadığı anda program, uygulama aracılığıyla da iptal edilebilir.

◆ sensörlü tuşu vasıtasıyla, kurutmalı çamaşır makinesini çalıştırmak istediğiniz zaman aralığını belirleyiniz ve gecikmeli başlatma süresini başlatınız (bkz. “Gecikmeli başlatma/SmartStart” bölümü). Kurutmalı çamaşır makinesi verilen zaman aralığında sizin tarafınızdan gönderilen bir sinyalle çalıştırılabilir. Mümkün olan en geç ana kadar başlatma sinyali gönderilmezse, kurutmalı çamaşır makinesi otomatik olarak çalışır.

Seçim

-00 = Kapalı

-01 = Açık

P98 SmartGrid

Kurutmalı çamaşır makinenizin, belirli bir zaman aralığında dışarıdan kumanda edilerek başlatılmasını sağlayabilirsiniz.

SmartGrid fonksiyonunu etkinleştirdiğinizde,  sensörlü tuşun işlevi *Gecikmeli başlatma* yerine *SmartStart* olur.

 sensörlü tuşu ile bir *SmartStart* zaman aralığı ayarlarsınız. Bu durumda kurutmalı çamaşır makinesi, belirlenen zaman aralığı dahilinde dışarıdan gönderilen bir sinyal ile başlatılır. Olası en geç ana kadar, dışarıdan bir sinyal gönderilmezse, kurutmalı çamaşır makinesi otomatik olarak başlar (bkz. “Gecikmeli başlatma” bölümü).

Seçim

-00 = Kapalı

-01 = Açık

P99 RemoteUpdate

RemoteUpdate özelliği ile kurutmalı çamaşır makinenizin yazılımı güncellenebilir. Kurutmalı çamaşır makineniz için bir güncelleme varsa, bu güncelleme otomatik olarak indirilir. Ancak güncelleme otomatik olarak yüklenmez, sizin tarafınızdan manuel olarak başlatılması gerekir.

Güncellemeyi kurmasanız da kurutmalı çamaşır makinenizi normal bir şekilde kullanabilirsiniz. Bununla birlikte Miele, güncellemelerin yüklenmesini tavsiye eder.

RemoteUpdate akışı

Bir güncellenmenin içeriği ve kapsamı hakkındaki bilgiler Miele uygulamasında verilir.

Bir güncelleme mevcut olduğunda, süre göstergesinde *UP* bildirim gösterilir.

Güncellemeyi hemen yükleyebilir veya daha sonraki bir zamana erteleyebilirsiniz. Kurutmalı çamaşır makinesini sonraki çalıştırmanızda soru yinelenir.

Güncelleme birkaç dakika sürebilir.

RemoteUpdate sırasında dikkat edilmesi gerekenler:

- Bildirim almadığınız müddetçe herhangi bir güncelleme yok demektir.
- Yüklenen bir güncelleme geri alınmaz.
- Güncelleme sırasında kurutmalı çamaşır makinesinin gücünü kapatmanız. Aksi takdirde güncelleme iptal edilir ve yüklenmez.
- Bazı güncellemeler, sadece Miele yetkili servisi tarafından gerçekleştirilebilir.

Programlama fonksiyonları

Etkinleştirme/Devre dışı bırakma

Fabrika ayarı olarak *RemoteUpdate* fonksiyonu etkinleştirilmiştir. Yeni bir güncelleme otomatik olarak indirilir ve sizin tarafınızdan manuel olarak başlatılması gerekir. Güncellemelerin otomatik olarak indirilmesini istemiyorsanız *RemoteUpdate* fonksiyonunu devre dışı bırakınız.

Seçim

-00 = Kapalı

-01 = Açık

Güncellemenin başlatılması

Kurutmalı çamaşır makinenizin gücünü açtıktan sonra süre göstergesinde *UP* gösterilir.

- *Start/Çamaşır ekleme* sensörlü tuşuna dokununuz.

Süre göstergesinde *UP* yanıp söner. Güncelleme başlatılır.

Güncelleme ilerlemesi, süre göstergesindeki bir çubuk ile göstergede gösterilir:

I = % 0

= % 100

Güncellemenin ertelenmesi

Kurutmalı çamaşır makinenizin gücünü açtıktan sonra, süre göstergesinde *UP* gösterilir.

-  sensörlü tuşuna dokununuz.

Süre göstergesinde, seçilen programın çalışma süresi gösterilir.

Makinenizi yeniden çalıştırdığınızda güncellemeleri başlatmanız talep edilecektir.

P00 Fabrika ayarı

P90 Çalışma saatleri haricindeki tüm programlama fonksiyonları fabrika ayarlarına geri alınır.

Seçim

-00 = Geri (sıfırlama yok)

-01 = Programlama fonksiyonları fabrika ayarlarına geri alınır.

Wi-Fi bağlantısının kapatılması

- Program seçim düğmesini *MobileStart* programı konumuna çeviriniz.

Süre göstergesinde görünen: ∞

- \diamond sensörlü tuşuna dokununuz ve süre göstergesinde geri sayım sona erene kadar \diamond sensörlü tuşuna dokunmaya devam ediniz.

Süre göstergesinde görünen: ---

- Wi-Fi kapatılır.
- Wi-Fi bağlantısı fabrika ayarlarına geri yüklenir.

Kurutmalı çamaşır makinesini elden çıkarırken, satarken ya da ikinci el bir kurutmalı çamaşır makinesini işleme alırken ağ yapılandırmasını sıfırlayınız. Tüm kişisel verileri kaldırdığınızdan ve makinenin eski sahibinin kurutmalı çamaşır makinesine erişmesinin mümkün olmadığından sadece bu şekilde emin olabilirsiniz.

Miele@home özelliğinin tekrar kullanılabilmesi için yeni bir bağlantı gerçekleştirilmelidir.

İletişim modülü için telif hakları ve lisanslar

İletişim modülünün kullanımı ve kumandası için Miele, kendi yazılımlarını ya da Açık Kaynak lisans koşulları kapsamında olmayan üçüncü taraf yazılımlarını kullanmaktadır. Bu yazılımlar/yazılım bileşenleri telif hakları ile korunur. Miele ve üçüncü tarafların telif haklarına saygı gösterilmesi gerekmektedir.

Ayrıca bu iletişim modülünde Açık Kaynak lisans koşulları bağlamında aktarılabilecek olan yazılım bileşenleri de mevcuttur. İlgili telif hakkı bildirimleriyle birlikte, mevcut Açık Kaynak bileşenlerine, geçerli lisans koşullarının kopyalarına ve diğer bilgilere, bir web tarayıcısı üzerinden IP ile yerel olarak (http://<ip_adres>/Licenses) ulaşabilirsiniz. Orada ifadede edilen Açık Kaynak lisans koşullarıyla ilgili yükümlülük ve garanti düzenlemeleri, sadece ilgili hak sahipleriyle ilgili olarak geçerlidir.

Deterjanlar ve bakım ürünleri

Bu çamaşır makinesi için deterjan, tekstil bakım ürünleri, katkı maddeleri ve cihaz bakım ürünleri satın alabilirsiniz. Tüm ürünler Miele çamaşır makineleri için tasarlanmıştır.

Bunları ve daha birçok ilginç ürünü www.shop.miele.com.tr sitesinden, Miele yetkili servisinden veya Miele bayiinizden alabilirsiniz.

Deterjan

UltraWhite (toz deterjan)

- 20/30/40/60/95 °C sıcaklıklarda en iyi sonuçlar
- Aktif oksijenli güçlü formülü sayesinde parlak beyazlık
- Düşük sıcaklıklarda bile mükemmel leke çıkarma

UltraColor (sıvı deterjan)

- 20/30/40/60 °C sıcaklıkta en iyi yıkama sonuçları
- canlı renkler için renk koruyucu formül
- Düşük sıcaklıklarda bile mükemmel leke çıkarma

WoolCare hassas deterjan (sıvı deterjan)

- yünüler, ipekliler ve tüm hassas çamaşır için
- buğday proteininden özel bakım kompleksi ve renk koruyucu formül
- 20/30/40/60 °C sıcaklıkta en iyi yıkama sonuçları

Özel deterjan

Bu özel deterjanları kolayca dozajlanabilen tek dozluk kapsüller halinde edinebilirsiniz.

Caps Sport

- sentetik tekstil ürünleri için
- içerdiği koku emiciler sayesinde kokular nötralize olur
- kıyafetlerin elektrostatik olarak yüklenmesini engeller
- sentetik tekstil ürünlerinin formlarını ve hava alma etkinliğini korur

Caps DownCare

- Kuş tüyü dolgulu tekstil ürünleri içindir
- Kuş tüylerinin esnekliğini ve hava alma özelliğini korur
- Lanolin sayesinde etkin temizlik ve koruyucu bakım
- Kuş tüyleri yapışmaz ve kabarıklığını korur

Caps WoolCare

- yünlüler ve narinler için hassas deterjan
- buğday proteinlerinden özel bakım kompleksi
- keçeleşmeye karşı lif koruma teknolojisi
- narin bir temizlik için renk koruma formülü

Caps CottonRepair

- pamuklu tekstil ürünleri için özel deterjan

- sadece tek bir yıkamayla çamaşırları belirgin bir şekilde yeniler
- Novozymes teknolojisi ile özel Miele formülü
- tiftiklenmeleri giderir, renk yoğunluğunu ve parlaklığı yeniler
- çamaşır başına senede en fazla 1-2 defa kullanılmalıdır

Deterjanlar ve bakım ürünleri

Tekstil bakım ürünü

Bu tekstil bakım ürünlerini kolayca dozajlanabilen tek dozluk kapsüller (Cap) halinde edinebilirsiniz.

Cap Weichspüler

- taptaze bir çamaşır kokusu için yumuşatıcı
- saf temizlik, ferah koku ve en ince ayrıntısına kadar hijyen
- yumuşacık çamaşırlar için
- kıyafetlerin elektrostatik olarak yüklenmesini engeller

Katkı maddesi

Bu katkı maddesini kolayca dozajlanabilen tek dozluk kapsüller (Cap) halinde edinebilirsiniz.

Cap Booster

- Yüksek leke çözme gücüne sahip leke giderici
- inatçı lekelerle karşı enzim teknolojisi
- beyaz ve renkli çamaşırlar için uygundur
- Düşük sıcaklıklarda bile mükemmel yıkama sonuçları

Cihaz bakımı

Kireç çözücü

- güçlü kireç birikintilerini yok eder
- doğal limon asidi sayesinde hafif ve naziktir
- rezistansları, kazanı ve diğer bileşenleri korur

IntenseClean

- çamaşır makinelerinin içinde hijyenik temizlik için
- yağları, bakterileri ve bunlar sonucu oluşan kokuları yok eder
- etkili temizlik

Su yumuşatıcı tabletleri

- sert suda azaltılmış deterjan dozajı
- tekstil ürünlerinde daha az deterjan kalıntısı
- Azaltılmış deterjan dozajı sayesinde atık suda daha az kimyasal

Satış ve Pazarlama Şirketinin Adresi:

Miele Elektrikli Aletler Dış Ticaret ve Pazarlama Ltd. Şti
Seba Office Bulvarı
Ayazağa Mah. Mimar Sinan Sok No:21 D:53
34396 Sarıyer / İstanbul / Türkiye

Tel: 0212 390 71 00

Müşteri Hizmetleri: 444 11 22

E-Mail: info@miele.com.tr

İnternet: www.miele.com.tr

EEE yönetmeliğine uygundur

Üretici Adresi:

Almanya
Miele & Cie. KG
Carl-Miele-Straße 29
33332 Gütersloh

WTD 160

tr-TR

M.-Nr. 12 248 260 / 01