

Käyttöohje Kahviautomaatti



Lue **ehdottomasti** tämä käyttöohje ennen laitteen asennusta, liittämistä ja käyttöönottoa. Näin vältät mahdolliset vahingot ja laitteesi rikkoutumisen.

Pidä huolta ympäristöstäsi

Pakkauksen hävittäminen

Pakkaus helpottaa laitteen käsittelyä ja suojaa sitä vaurioilta kuljetuksen aikana. Pakkausmateriaalit on valmistettu luonnossa hajoavista ja useimmiten uusio- käyttöön soveltuvista materiaaleista.

Pakkausmateriaalin palauttaminen kiertoon säästää raaka-aineita. Lajittele pakkausmateriaalit asianmukaisesti keräysastioihin.

Pakkaus kannattaa säilyttää siltä varalta, että joudut kuljettamaan laitetta myöhemmin.

Energiansäästöneuvoja

Seuraavat vinkit auttavat sinua säästämään energiaa ja rahaa sekä suojelemaan ympäristöä:

- Käytä kahviautomaattia Energiansäästötilassa (tehdasasetus).
- Ajastimen tehdasasetusten muuttaminen voi lisätä kahviautomaatin energiankulutusta.

Näyttöruutuun tulee ilmoitus: Tämä asetus lisää energian- kulutusta.

- Kun et käytä kahviautomaattia, kytke se pois päältä koskettamalla virta-kytkintä .
- Muuta ajastimen "Pois päältä, kun kulunut" asetukseksi 15 minuuttia. Nyt kahviautomaatti kytkeytyy pois päältä, kun viimeisimmästä juomanvalmistuksesta tai jonkin hipaisupainikkeen painamisesta on kulunut 15 minuuttia.

Vanhan koneen käytöstä poistaminen

Sähkö- ja elektroniikkalaitteet sisältävät monenlaisia arvokkaita materiaaleja. Ne sisältävät kuitenkin myös aineita, seoksia ja osia, jotka ovat laitteiden toiminnan ja turvallisuuden kannalta välttämättömiä. Tavallisen kuiva- tai sekajätteen joukossa tai muuten asiattomasti käsiteltyinä tällaiset aineet voivat aiheuttaa haittaa terveydelle ja vahingoittaa ympäristöä. Älä siksi missään tapauksessa hävitä vanhaa laitettasi kuiva- tai sekajätteen mukana.



Vie käytöstä poistettava laite kotikuntasi järjestämään ilmaiseen sähkö- ja elektroniikkaromun keräyspisteeseen tai kierrätyskeskukseen. Voit myös palauttaa sen kodinkoneliikkeeseen tai Mielelle. Lain mukaan olet itse vastuussa mahdollisten laitteessa olevien henkilötietojen poistamisesta. Laki velvoittaa sinua poistamaan ehjinä laitteesta kaikki vanhat paristot ja irrotettavat käytöstä poistettavat akut ja lamput, jotka voi poistaa rakenteita rikkomatta. Toimita ne asianmukaisesti ilmaisiin keräyspisteisiin. Muista aina säilyttää vanha laite poissa lasten ulottuvilta, kunnes viet sen keräyspisteeseen.

| | |
|---------------------------------------------------------------------------------------------------------------------|-----------|
| Pidä huolta ympäristöstäsi | 2 |
| Energiansäästöneuvoja | 2 |
| Tärkeitä turvallisuusohjeita | 6 |
| Laitteen osat | 16 |
| Merkkivalot ja käyttöpainikkeet | 17 |
| Käyttöperiaate | 18 |
| Ensimmäinen käyttökerta | 19 |
| Vedenkovaus | 21 |
| Vesisäiliön täyttäminen | 22 |
| Kahvipapusäiliön täyttäminen | 23 |
| Laitteen virran kytkeminen päälle ja pois päältä | 24 |
| Valmistelut pitkää poissaoloa varten | 24 |
| Ulostuloputkien säätäminen erikokoisia kuppeja varten | 25 |
| Juomien valmistaminen | 26 |
| Kahvi | 26 |
| Kahvijuomat | 26 |
| Maito ja kasvipohjaiset maidot | 26 |
| Maidon ottaminen suoraan maitotölkistä tai muusta myyntipakkauksesta | 27 |
| Kahvijuoman valmistus | 28 |
| Valmistuksen keskeyttäminen | 28 |
| 2 annosta (hipaisupainike ) | 28 |
| Kahvikannu | 28 |
| Kahvijuoman valmistus kahvijauheesta | 29 |
| Kuuman veden valmistus (CM 5410, CM 5510, CM 5710) | 30 |
| Jauhatuskarkeus | 31 |
| Mistä tunnistat oikean jauhatuskarkeuden? | 31 |
| Jauhatuskarkeuden säätö | 31 |
| Jauhatusmäärä, vedenlämpötila ja esihaudutus | 32 |
| Jauhatusmäärä | 32 |
| Kahvijuomien haudutuslämpötila | 32 |
| Kahvijauheen esihaudutus | 32 |
| Juoman määrä | 33 |
| Profiilit | 35 |
| Profiilit | 35 |
| Profiilin luominen | 35 |
| Profiilin juomien muuttaminen | 35 |

Sisältö

| | |
|----------------------------------------------------------------------------------------------------|-----------|
| Juomien valmistaminen oman käyttäjäprofiilin avulla | 35 |
| Muuta nimi | 35 |
| Profiilin poistaminen | 35 |
| Profiilin vaihto (Vaihda profiili) | 36 |
| Asetukset | 37 |
| Asetukset-valikon haku näyttöruutuun ja asetusten muuttaminen | 37 |
| Kieli | 37 |
| Ajastin: Pois päältä kun kulunut | 37 |
| Energiansäästötila | 37 |
| Info (tietojen näyttö) | 37 |
| Käytönesto  | 37 |
| Vedenkovuus | 37 |
| Näytön kirkkaus | 37 |
| Äänenvoimakkuus | 37 |
| Tehdasasetukset | 38 |
| Messutoiminto (myymälä) | 38 |
| Puhdistus ja hoito | 39 |
| Puhdistusaikataulu | 39 |
| Käsin vai astianpesukoneessa? | 40 |
| Epäsopivat puhdistusaineet ja -välineet | 40 |
| Tippakaukalo, käytetyn kahvinporon säiliö ja tippalevy | 41 |
| Vesisäiliön puhdistus | 42 |
| Vesisäiliön siivilän puhdistus | 42 |
| Keskusyksikkö | 42 |
| Maitoletku | 44 |
| Kahvipapusäiliön ja kahvijauhekuilun puhdistus | 44 |
| Laitteen ulkovaipan puhdistus | 45 |
| Hoito-valikon haku esiin | 45 |
| Huuhtelu | 45 |
| Huuhtele maitoletku | 45 |
| Keitinosan rasvanpoisto | 46 |
| Kalkinpoisto | 48 |
| Vianetsintä | 50 |
| Näyttöruudussa näkyvät ilmoitukset | 50 |
| Kahviautomaatti toimii odottamattomalla tavalla | 52 |
| Juoma ei ole kunnollista | 58 |
| Laitteen kuljettaminen | 60 |
| Kahviautomaatin höyrytys tyhjäksi vedestä | 60 |
| Kahviautomaatin pakkaaminen | 60 |
| Huolto ja takuu | 61 |
| Yhteydenotto häiriötilanteissa | 61 |

Sisältö

| | |
|------------------------------|-----------|
| Takuu | 61 |
| Varusteet | 62 |
| Sähköliitäntä | 63 |
| Sijoitusohjeita | 64 |
| Laitteen mitat | 65 |
| Tekniset tiedot | 66 |

Tärkeitä turvallisuusohjeita

Kahviautomaatti täyttää asetetut turvallisuusmääräykset. Sen asianton käyttö voi kuitenkin aiheuttaa henkilö- tai esinevahinkoja.

Lue tämä käyttöohje huolellisesti ennen kuin alat käyttää kahviautomaattia. Se sisältää laitteiden paikalleen sijoittamiseen, turvallisuuteen, käyttöön ja huoltoon liittyviä tärkeitä ohjeita. Perehtymällä käyttöohjeeseen vältät mahdolliset vahingot ja kahviautomaatin rikkoontumisen.

Standardin IEC 60335-1 vaatimusten mukaisesti Miele kehottaa sinua lukemaan kappaleet Kahviautomaatin paikalleen sijoittaminen ja liitännät sekä Tärkeitä turvallisuusohjeita ja noudattamaan niitä.

Miele ei vastaa vahingoista, jotka aiheutuvat näiden ohjeiden noudattamatta jättämisestä.

Säilytä tämä käyttöohje. Jos luovutat laitteen uudelle omistajalle, muista antaa käyttöohje laitteen mukana.

Määräystenmukainen käyttö

- ▶ Tämä kahviautomaatti on tarkoitettu tavalliseen kotitalouskäyttöön.
- ▶ Kahviautomaatti ei ole tarkoitettu käytettäväksi ulkotiloissa.
- ▶ Kahviautomaattia saa käyttää vain alle 2 000 m:n korkeudella merenpinnasta.
- ▶ Käytä kahviautomaattia ainoastaan kotitalouksien kaltaisissa ympäristöissä espresson, kahvin, cappuccinon, latte macchiaton yms. kahvijuomien valmistukseen. Kaikenlainen muu käyttö on kiellettyä.
- ▶ Henkilöt, jotka eivät pysty käyttämään kahviautomaattia turvallisesti fyysisten, aistillisten tai henkisten kykyjensä puutteellisuuden vuoksi tai jotka ovat kokemattomia ja tietämättömiä laitteen toiminnasta, eivät saa käyttää tätä laitetta ilman vastuullisen henkilön valvontaa tai opastusta.
Tällaiset henkilöt saavat käyttää kahviautomaattia ilman valvontaa vain, kun heille on opetettu, miten laitetta käytetään turvallisesti ja kun he ymmärtävät, mitä vaaratilanteita laitteen käyttöön saattaa liittyä.

Tärkeitä turvallisuusohjeita

Jos kotonasi on lapsia



Palovamman vaara ulostuloputkien lähetyvillä!

Lapsen iho reagoi aikuista herkemmin kuumiin lämpötiloihin.

Älä anna lasten koskettaa kahviautomaatin osia tai pitää käsiään tai muita ruumiinosiaan keskusyksikön alla.

- ▶ Asenna kahviautomaatti pienten lasten ulottumattomiin.
- ▶ Älä päästä alle 8-vuotiaita lapsia kahviautomaatin ja sen liitäntäjohdon lähelle, ellet pidä heitä jatkuvasti silmällä.
- ▶ Yli 8-vuotiaat saavat käyttää kahviautomaattia ilman valvontaa vain, kun heille on opetettu, miten sitä käytetään turvallisesti ja kun he ymmärtävät, mitä vaaratilanteita sen käyttöön saattaa liittyä. Yli 8-vuotiaiden lasten on tunnistettava ja ymmärrettävä vääränlaiseen käyttöön liittyvät vaaratilanteet.
- ▶ Valvo kahviautomaatin läheisyydessä oleskelevien lasten toimintaa. Älä koskaan anna lasten leikkiä laitteella.
- ▶ Alle 8-vuotiaat lapset eivät saa puhdistaa kahviautomaattia ilman valvontaa.
- ▶ Muista, että espresso ja kahvi eivät ole lapsille sopivia juomia.
- ▶ Tukehtumisen vaara. Jos lapset saavat leikkiä pakkausmateriaaleilla, he saattavat vetää esim. pakkausmuoveja pänsä yli ja tukehtua niihin. Pidä siksi pakkausmateriaalit pois lasten ulottuvilta.

Tekninen turvallisuus

- ▶ Vahingoittunut kahviautomaatti voi vaarantaa turvallisuutesi. Tarkista laite ulkoisten vaurioiden varalta ennen kuin sijoitat sen paikalleen. Älä koskaan ota käyttöön vahingoittunutta kahviautomaattia.
- ▶ Varmista ennen kahviautomaatin liittämistä sähköverkkoon, että käyttämäsi sähköliittännän tiedot vastaavat laitteen arvokilvessä mainittuja tietoja (sähköverkon taajuus ja jännite), muuten laite voi vahingoittua.
Kysy tarvittaessa neuvoa sähköasentajalta.
- ▶ Kahviautomaatin sähköturvallisuus on taattu ainoastaan silloin, kun se on liitetty asianmukaisesti asennettuun, maadoitettuun pistorasiaan. Asennuksen maadoituksen toimivuus on ehdottomasti testattava. Myös sijoituspaikan sähköjärjestelmä on epäselvissä tapauksissa testattava.
- ▶ Ajoittainen tai jatkuva käyttö itsenäisten tai verkon kanssa synkronoimattomien energiajärjestelmien (kuten erillisten verkkojen, varavoimajärjestelmien) kanssa on mahdollista. Edellytyksenä on, että käytettävä energiajärjestelmä on standardin EN 50160 tai muun vastaavan standardin mukainen.
Asennus täytyy myös saarekekäytössä ja ei synkronoidussa käytössä varustaa suojalaitteilla, joita edellytetään tavanomaisen sähköasennuksen ja tämän Miele-tuotteen käytön yhteydessä, ja niiden asianmukainen toiminta on varmistettava, tai vaihtoehtoisesti asennus on varustettava muunlaisilla vastaavan suojaustason takaavilla suojalaitteilla. Tämä voidaan tehdä esimerkiksi VDE-AR-E 2510-2:n nykyisissä soveltamissäännöissä kuvatulla tavalla.
- ▶ Älä liitä kahviautomaattia sähköverkkoon haaroituspistorasian tai jatkojohdon avulla, jottei laitteen sähköturvallisuus vaarannu (tulipalon vaara).
- ▶ Tätä kahviautomaattia ei saa käyttää muualla kuin kiinteästi paikallaan pysyvissä sijoituspaikoissa (esim. asennus laivoihin on kielletty).
- ▶ Irrota välittömästi pistotulppa pistorasiasta, jos havaitset laitteessa vaurioita tai esim. tunnet palaneen hajua.
- ▶ Varmista, ettei verkkoliitäntäjohto joudu puristuksiin tai pääse hankautumaan teräviä kulmia vasten.
- ▶ Älä myöskään anna verkkoliitäntäjohtoa roikkua lattialla. Siihen voi kompastua ja kahviautomaatti voi pudota ja/tai vahingoittua.
- ▶ Kahviautomaattia saa käyttää vain, kun ympäröivä huoneenlämpötila on +10 °C – +38 °C.

Tärkeitä turvallisuusohjeita

- ▶ Sijoita kahviautomaatti vähintään 850 mm korkeudelle lattiatasosta.
- ▶ Ylikuumenemisen vaara! Huolehdi siitä, että ilma pääsee vapaasti kiertämään kahviautomaatin ympärillä. Älä peitä kahviautomaattia käytön aikana liinoilla tai vastaavilla.
- ▶ Kun olet sijoittanut kahviautomaatin kalusteoven taakse, käytä kahviautomaattia vain kalusteovi auki (ks. sijoitusaukon vähimmäismittat kappaleesta ”Sijoitusohjeita”). Jos suljet oven, lämpö ja kosteus pääsevät kertymään sen taakse, jolloin ne voivat vahingoittaa itse laitetta, ympäröiviä kalusteita ja lattiaa. Älä sulje kalusteovea laitteen ollessa käytössä. Sulje kalusteovi vasta, kun kahviautomaatti on täysin jäähtynyt.
- ▶ Suojaa kahviautomaatti vedeltä ja vesiroiskeilta. Älä missään tapauksessa upota sitä veteen.
- ▶ Jätä laitteen ja liitäntäjohdon korjaukset aina Mielen valtuuttaman huoltoliikkeen tehtäviksi. Asiattomista korjauksista voi aiheutua vaaratilanteita laitteen käyttäjälle.
- ▶ Laitteen takuu raukeaa, mikäli sitä korjaa jokin muu taho kuin Mielen valtuuttama huoltoliike.
- ▶ Kahviautomaatti täytyy irrottaa sähköverkosta aina asennus-, huolto- ja korjaustöiden ajaksi.
Kahviautomaatti on irrotettu sähköverkosta vasta, kun jokin seuraavista edellytyksistä täyttyy:
 - kahviautomaatin pistotulppa on irrotettu pistorasiasta.
Kun irrotat pistotulppaa pistorasiasta, älä vedä verkkoliitäntäjohdosta, vaan tartu aina pistotulppaan.
 - automaattisulake on kytketty pois päältä.
 - sulake on irrotettu sulaketaulusta.
- ▶ Älä missään tapauksessa avaa kahviautomaatin ulkovaippaa. Laitteen sähköä johtaviin osiin koskeminen voi olla hengenvaarallista ja muutosten tekeminen kahviautomaatin sähköisiin tai mekaanisiin osiin voi vahingoittaa laitteen toimintaa.

Asianmukainen käyttö



Palovamman vaara ulostuloputkien lähettyvillä!

Laitteen tuottamat nesteet ja höyry ovat erittäin kuumia!

Älä pidä mitään kehosi osia ulostuloputkiston alla, kun laitteesta tulee kuumia nesteitä tai höyryä.

Älä koske laitteen kuumiin osiin.

Suuttimista voi roiskua kuumia nesteitä tai höyryä ympäristöön.

Varmista siksi aina, että keskusyksikkö on puhdas ja asennettu oikein.

Myös tippakaukalossa oleva vesi saattaa olla hyvin kuumaa. Ole varovainen, kun tyhjennät tippakaukaloa.

► Noudata seuraavia ohjeita käytettävän veden osalta:

- Käytettävän veden on oltava tavallista, juomakelpoista vesijohtovettä, joka täyttää voimassaolevat normit.
- Täytä vesisäiliöön vain kylmää, raikasta vesijohtovettä. Kuuma tai lämmin vesi sekä muut nesteet kuin raikas vesi saattavat vahingoittaa kahviautomaattia.
- Vaihda vesi päivittäin, niin siihen ei pääse kehittymään bakteerikasvustoja.
- Älä käytä hiilihapotettua vettä.

► Laita kahvipapuseräilyöön ainoastaan paahdettuja kahvipapuja. Älä koskaan laita kahvipapuseräilyöön maku- yms. lisäaineilla käsiteltyjä kahvipapuja tai valmiiksi jauhettua kahvia.

► Älä laita kahvipapuseräilyöön myöskään mitään nesteitä.

► Älä käytä raakakahvia (vihreitä paahtamattomia papuja) tai kahvi-seoksia, jotka sisältävät raakakahvia. Raakakahvipavut ovat erittäin kovia ja sisältävät kosteutta. Ne voivat vaurioittaa kahviautomaatin jauhatuskoneistoa jo ensimmäisellä käyttökerralla.

► Kahviautomaattiin ei saa missään tapauksessa laittaa toffeella, sokerilla tms. makuaineilla esikäsiteltyjä papuja eikä mitään sokeripitoisia nesteitä, sillä sokeri rikkoo laitteen.

► Laita kahvijauhesäiliöön vain jauhettuja kahvipapuja.

Tärkeitä turvallisuusohjeita

- ▶ Älä koskaan käytä valmiiksi sokeroitua suodatinkahvia. Kahvijauheen sisältämä sokeri sulaa ja tukkii kahviautomaatin keitinosan. Säiliön rasvanpoistoon tarkoitettut puhdistustabletit eivät poista tällaisia tukoksia.
- ▶ Käytä vain puhdasta maitoa, johon ei ole lisätty mitään. Useimmat sokeripitoiset lisäaineet tarttuvat kiinni maitoputkeen.
- ▶ Jos käytät eläinperäistä maitoa, käytä vain pastöroitua maitoa.
- ▶ Älä pidä palavia alkoholiseoksia ulostuloputkien alla. Ne voivat saada kahviautomaatin muoviosat syttymään tuleen ja sulamaan.
- ▶ Älä laita palavaa kynttilää tms. avotulta kahviautomaatin päälle tai sen viereen. Liekki voi sytyttää kahviautomaatin ja palo voi levitä.
- ▶ Älä yritä puhdistaa esineitä kahviautomaatin kuumavesiputkesta tulevan veden alla.

Varusteet ja varaosat

- ▶ Rikkinäiset osat saa vaihtaa vain alkuperäisiin Miele-varaosiin. Vain tällaisista varaosista Miele voi taata, että ne täyttävät vaaditut turvallisuusmääräykset.
- ▶ Käytä vain alkuperäisiä Miele-varusteita. Jos käytät muita osia, laitteen takuu-aika, takuu ja/tai tuotevastuu päättyvät.
- ▶ Miele antaa toiminnallisille varaosille jopa 15 ja vähintään 10 vuoden toimitustakuun kyseisen kahviautomaattimallin valmistuksen päättymisen jälkeen.

Tärkeitä turvallisuusohjeita

Puhdistus ja hoito

- ▶ Kytke kahviautomaatin virta pois päältä laitteen päävirtakytkimestä aina ennen laitteen puhdistusta.
- ▶ Puhdista kahviautomaatti käytön mukaan päivittäin ja ennen ensimmäistä käyttökertaa (ks. Puhdistus ja hoito).
- ▶ Puhdista kaikki maidon kanssa tekemisissä olevat osat huolellisesti ja säännöllisesti! Maito sisältää luonnostaan bakteereja, jotka voivat lisääntyä nopeasti ilman osien huolellista puhdistusta.
- ▶ Älä koskaan käytä laitteen puhdistukseen höyryilmatoimisia puhdistuslaitteita. Höyry voi päästä laitteen jännitteisiin osiin ja aiheuttaa oikosulun.
- ▶ Poista kalkki säännöllisesti kahviautomaatista veden kovuusasteen mukaan. Poista kalkki tavallista useammin, jos käyttämäsi vesijohtovesi on hyvin kalkkipitoista. Miele ei vastaa vahingoista, jotka johtuvat puutteellisesta kalkinpoistosta, vääränlaisesta tai vääränvahvuisesta kalkinpoistoaineesta.
- ▶ Poista rasva kahviautomaatin keitinosasta säännöllisesti käyttämällä puhdistustabletteja. Jos käytettävä kahvi on erityisen rasvapitoista, keitinosaa saattaa tukkeutua tavallista nopeammin.
- ▶ Hävitä käytetyt espresso- ja kahvinporot biojätteen mukana tai kompostoimalla. Älä huuhtele niitä tiskialtaan viemäriin, sillä viemäri saattaa mennä tukkoon.

Jos laitteessa on teräspinta:

- ▶ Älä kiinnitä tarramuistilappuja, teippiä tai muita tarroja laitteen teräspintoihin.
- ▶ Teräspinnat naarmuuntuvat helposti. Jopa jääkaappimagneetit voivat aiheuttaa naarmuja.



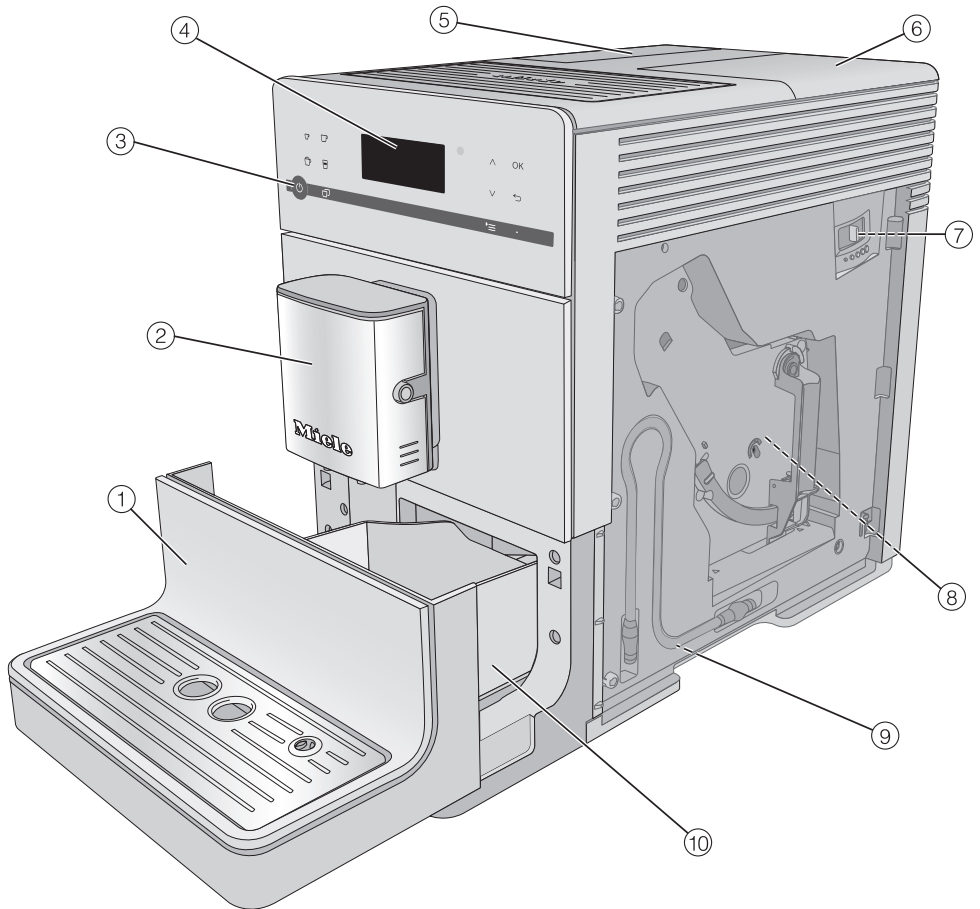





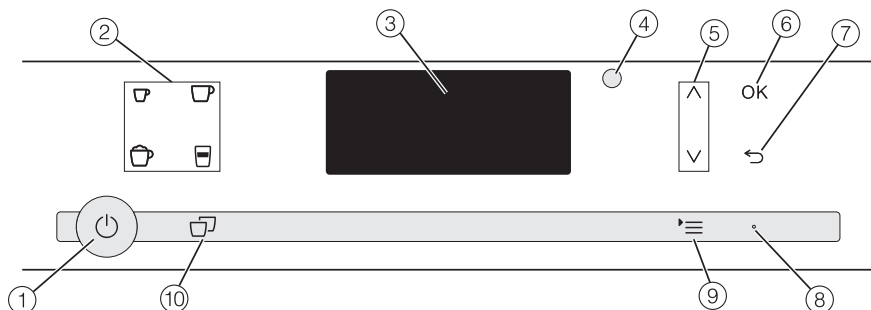

Laitteen osat



- ① Alaosa, jossa tippalevy
- ② Keskusyksikkö, jossa cappuccinatore ja kuumavesiputki
- ③ Virtakytkin 
- ④ Ohjaustaulu
- ⑤ Vesisäiliö
- ⑥ Kahvipapu- ja kahvijauhesäiliö
- ⑦ Jauhatuskarkeuden säädin (luukun takana)
- ⑧ Keitinyksikkö (luukun takana)
- ⑨ Maitoletkun säilytyspaikka
- ⑩ Kannellinen tippakaukalo ja käytetyn kahvinporon säiliö

Merkkivalot ja käyttöpainikkeet



- ① **Virtakytkin** 
Kahviautomaatin virran kytkemiseen päälle ja pois päältä
- ② **Juomapainikkeet**
Juomien valmistaminen
 -  Espresso
 -  Kahvi
 -  Cappuccino
 -  Latte macchiato
- ③ **Näyttö**
Näyttää laitteen toimintaan tai toimintatilaan liittyvät ilmoitukset
- ④ **Optinen liitäntä**
(vain Miele-huollon käyttöön)
- ⑤ **Nuolipainikkeet**  
Valikkoluettelojen selaamiseen, vaihtoehtojen merkitsemiseen tai arvojen muuttamiseen
- ⑥ **Hipaisupainike OK**
Näytön ilmoitusten kuittaamiseen ja asetusten tallennukseen
- ⑦ **Hipaisupainike Paluu** 
Paluuseen valikon edelliselle tasolle ja ei-toivottujen toimintojen keskeyttämiseen
- ⑧ **Merkkivalo**
Vilkkuu hitaasti, kun laitteen virta on päällä, mutta näyttöruutu on pimeänä
- ⑨ **Hipaisupainike** 
Muita juomia
Profiilit (CM 5410, CM 5510, CM 5710)
Hoito
Parametrit
Asetukset 
- ⑩ **Hipaisupainike 2 annosta** 
Kahden juoma-annoksen valmistukseen kerralla

Käyttöperiaate

Hipaisupainikkeet

Kahviautomaattia käytetään koskettamalla hipaisupainikkeita sormella.

Laitteesta kuuluu merkkiäni aina kun kosketat jotain painiketta. Voit säätää tämän painikeäänen äänenvoimakkuutta tai ottaa sen kokonaan pois käytöstä (ks. Asetukset – Äänenvoimakkuus).

Juomavalikko

Olet juomavalikossa, kun näyttöruudussa näkyy Valitse juoma.



Lisää juomia löydät valikosta Muita juomia (hipaisupainike *≡).

Valikon hakeminen esiin ja valikossa navigointi

Avaa haluamasi valikko koskettamalla sen hipaisupainiketta *≡.



Valikoista voit käynnistää erilaisia toimintoja tai muuttaa asetuksia. Näyttöruudun oikeassa reunassa olevasta palkista näet, että valikossa on lisää vaihtoehtoja tai tekstiä.

Kun haluat valita jonkin vaihtoehdon, kosketa nuolipainiketta \wedge tai \vee , kunnes haluamasi vaihtoehto näkyy vaalealla pohjalla.

Vahvista valintasi valitsemalla OK.

Väkäsestä \checkmark tunnistat, mikä valintaluettelon asetus on valittuna.

Valikon tasolta poistuminen tai toiminnon keskeytys

Kun haluat poistua nykyisestä valikosta, kosketa hipaisupainiketta \leftarrow .

Ennen ensimmäistä käyttöä

- Poista mahdollinen lisäohje.

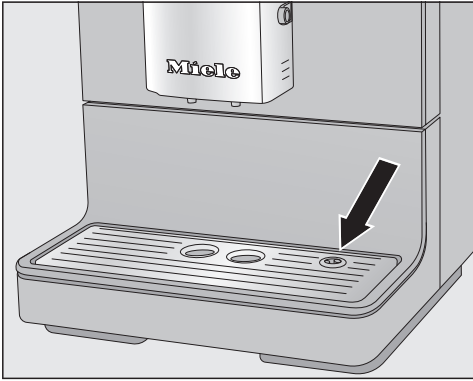

- Poista tippalevyn suojamuovi ja aseta tippalevy paikalleen laitteen alaosaan.
- Aseta kahviautomaatti tasaiselle ja vedenkestävälle alustalle (ks. kappale Sijoitusohjeet).

Puhdista kahviautomaatti huolellisesti (ks. kappale Puhdistus ja hoito) ennen kuin täytät siihen vettä ja kahvipapuja.

- Työnnä kahviautomaatin pistotulppa pistorasiaan.
- Ota vesisäiliö ulos laitteesta ja täytä se raikkaalla kylmällä vedellä. Täytä säiliö vain max-merkintään asti ja aseta se sitten takaisin paikalleen.
- Avaa kahvipapusäiliön kansi, kaada säiliöön paahdettuja kahvipapuja ja aseta kansi takaisin paikalleen.

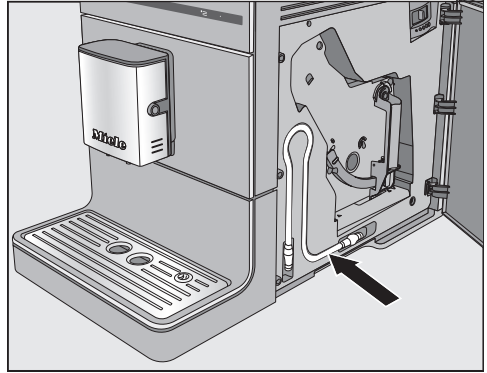

Vinkki: Ellet tarvitse maitoletkua, voit säilyttää sitä luukun takana.

Ensimmäinen käyttökerta

- Kosketa virtakytkintä .

Näyttöruutuun ilmestyy hetkeksi tervehdysteksti Miele – Willkommen.

- Kosketa jompaakumpaa nuolipainiketta \wedge \vee , kunnes haluamasi kieli näkyy vaalealla pohjalla. Kosketa OK.
- Valitse nyt tarvittaessa käyttömaa ja kosketa sitten OK.

Asetus tallentuu.

Laitteen käyttöönotto on nyt suoritettu.

- Vahvasta valitsemalla OK.

Kahviautomaatti kuumenee ja huuhtelee putkistot. Huuhteluvesi valuu pois keskusyksiköstä.

- Huuhtelee maitoletku ennen ensimmäisen maitoa sisältävän juoman valmistusta (ks. kappale Puhdistus ja hoito – Maitoletkun huuhtelu).

Huomaa, että kahvin aromi ja crema ovat parhaimmillaan vasta muutaman valmistuskerran jälkeen.

Ensimmäinen käyttökerta

Kun käytät kahviautomaattia ensimmäistä kertaa, kaada kaksi ensimmäistä juoma-annosta pois. Keitinjärjestelmän tehdastarkastuksessa laitteistoon on voinut jäädä kahvin jäämiä.

Ensimmäisillä kahvinvalmistuskerroilla laite jauhaa tavallista enemmän kahvipapuja, minkä vuoksi tippakaukalon kanteen voi kertyä kahvinporoja.

Vedenkovuus kertoo, kuinka paljon kalkkia vesi sisältää. Mitä enemmän kalkkia vedessä on, sitä kovempaa se on. Ja mitä kovempaa vesi on, sitä useammin kahviautomaatin kalkinpoisto pitää suorittaa.

Kahviautomaatti sekoittaa käytetyn vesi- ja höyrymäärän. Asetettu vedenkovuus vaikuttaa siihen, kuinka monen valmistetun juoman välein laitteen kalkinpoisto pitää suorittaa.

Säädä kahviautomaatti paikallisen vedenkovuusasteen mukaisesti, niin laite toimii moitteettomasti ja välttyä laitteen vahingoittumiselta. Tällöin kehoitus kalkinpoistosta tulee näkyviin oikeaan aikaan.

Paikalliselta vesilaitokselta saat tietoa käyttämäsi vesijohtoveden kovuudesta.



Vedenkovuudeksi on tehtäällä säädetty kovuusaste 3.

Valittavanasi on neljä kovuusastetta:

| °dH | mmol/l | ppm (mg/l CaCO ₃) | Asetus* |
|--------|---------|----------------------------------|----------------------|
| 0–8,4 | 0–1,5 | 0–150 | pehmeä 1 |
| 8,4–14 | 1,5–2,5 | 150–250 | keskiko- va 2 |
| 14–21 | 2,5–3,8 | 250–375 | kova 3 |
| > 21 | > 3,8 | > 375 | erittäin ko- va 4 |

* Näyttöruidun kovuusasteet voivat poiketa käytömaan luokituksista. Käytä siksi **ehdottomasti** apuna taulukon arvoja, kun asetat vedenkovuutta.

Vedenkovuuden asettaminen

- Kosketa hipaisupainiketta .
- Valitse Asetukset  | Vedenkovuus ja vahvistä valitseamalla OK.
- Valitse kovuusaste ja vahvistä valitsemalla OK.

Asetus tallentuu.

Vesisäiliön täyttäminen

⚠ Veteen muodostuvat bakteerit aiheuttavat terveysvaaran.

Jos vesi seisoo pitkään vesisäiliössä, siihen voi alkaa muodostua bakteereja, mitkä voivat aiheuttaa haittaa terveydelle.

Vaihda vesisäiliön vesi **päivittäin**.

⚠ Asiaton käyttö aiheuttaa laitteen vaurioitumisen vaaran.

Kuuma tai lämmin vesi sekä muut nesteet kuin raikas vesi saattavat vahingoittaa kahviautomaattia. Hiilihapotettu vesi puolestaan aiheuttaa laitteeseen nopeasti liian suuria kalkkikertymiä.

Täytä vesisäiliöön vain kylmää, raikasta vesijohtovettä.

Varmista, että vesisäiliön kahva on oikealla, muuten luukku ei sulkeudu kunnolla.

Jos vesisäiliö jää tavanomaista korkeammalle tai vinoon asentoon, varmista, ettei alusta ole likainen, ja aseta säiliö kunnolla paikalleen. Muuten vettä voi päästä vuotamaan. Puhdista vesisäiliön alusta tarvittaessa.

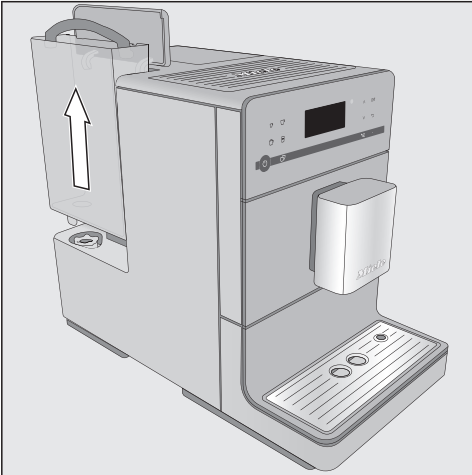

- Avaa kahviautomaatin vasemmalla sivulla oleva luukku.
- Nosta vesisäiliö ylöspäin pois paikaltaan.
- Täytä vesisäiliö raikkaalla kylmällä vedellä “max”-merkintään saakka.
- Aseta vesisäiliö paikalleen ja sulje luukku.

Kahvipapusailiön täyttäminen

⚠️ Asiaton käyttö aiheuttaa jauhatuskoneiston vaurioitumisen vaaran.

Kahviautomaatti vaurioituu, jos täytät kahvipapusailiöihin nesteitä, jauhetta kahvia tai sokerilla, toffeella tms. esikäsiteltyjä kahvipapuja.

Myös raakakahvi (vihreät paahtamatomat pavut) tai raakakahvia sisältävät kahviseokset voivat vaurioittaa jauhatuskoneistoa. Raakakahvipavut ovat erittäin kovia ja sisältävät kosteutta. Ne voivat vaurioittaa kahviautomaatin jauhatuskoneistoa jo ensimmäisellä käyttökerralla.

Täytä kahvipapusailiö vain valmiiksi paahtetuilla kahvipapuuilla.

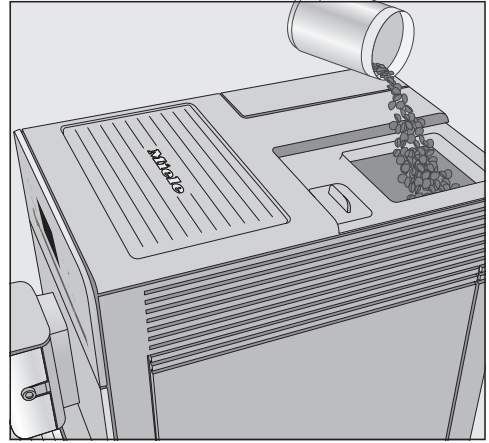

- Irrota kahvipapusailiön kansi.
- Laita kahvipapusailiöön kahvipapuja.
- Aseta kansi paikalleen.

Voit valmistaa kahvia tai espressoa kokonaisista paahtetuista kahvipapuuista, jotka kahviautomaatti jauhaa erikseen kutakin kupillista varten. Laita kahvipapusailiöön kahvipapuja.

Vaihtoehtoisesti voit valmistaa kahvijuoimia valmiiksi jauhetusta kahvista.

Vinkki: Jos haluat käyttää raakakahvia, jauha pavut erillisellä pähkinöiden ja siementen jauhamiseen tarkoitettulla myllyllä. Niissä on yleensä pyörivä terästerä. Laita jauhettu raakakahvi **annos kerrallaan** kahvijauhelokeroon ja valmistu haluamasi kahvijuoima.

Laitteen virran kytkeminen päälle ja pois päältä

Kahviautomaatin kytkeminen päälle

- Kosketa virtakytkintä .

Laitte kuumenee ja huuhtelee putket. Keskusyksiköstä valuu kuumaa vettä.

Kun näyttöruutuun ilmestyy Valitse juoma, voit aloittaa juomien valmistuksen.

Jos kahviautomaatti oli jo käyttölämpötilassa, putkien huuhtelu jää pois.

Ellet kosketa mitään painiketta tai ellei mikään hoito-ohjelma ole käynnissä, näyttöruutu sammuu n. 7 minuutin kuluessa, mikä säästää energiaa. Oikealla oleva merkkivalo vilkkuu hitaasti niin kauan, kun kahviautomaatin virta on päällä.

- Kun haluat jälleen valmistaa juomia, herätä kahviautomaatti koskettamalla mitä tahansa hipaisupainiketta.

Kahviautomaatin virran kytkeminen pois päältä

- Kosketa virtakytkintä .

Jos olet valmistanut maitoa sisältävän juoman, näyttöruutuun ilmestyy Aseta huuhteluventtiili tippalevyyn.

- Kun olet työntänyt maitoletkun pään tippalevyyn, kosketa OK.

Jos olet valmistanut juomia, kahviautomaatti huuhtelee putkistot automaattisesti ennen pois päältä kytkeytymistä.

Valmistelut pitkää poissaoloa varten

Jos et aio käyttää kahviautomaattia vähän aikaan (yli kolmeen päivään) esim. lomien aikana, valmistelee laite tätä varten.

- Tyhjennä tippakaukalo, käytetyn kahvinporon säiliö ja vesisäiliö.
- Puhdista kaikki osat, myös keitinosa ja laitteen sisätila huolellisesti.
- Kytke kahviautomaatti irti sähköverkosta vetämällä pistotulppa pistorasasta.

Ulostuloputkien säätäminen erikokoisia kuppeja varten

Voit säätää ulostuloputkien korkeutta käyttämiesi kuppien tai lasien mukaan. Näin kahvi tai espresso ei pääse jäähtymään niin nopeasti. Myös crema säilyy paremmin, kun valutusmatka on mahdollisimman lyhyt.

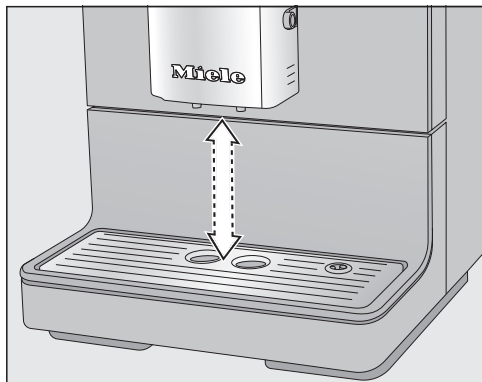

- Vedä keskusyksikköä alaspäin, kunnes ulostuloputket tulevat kupin yläreunan tasalle.
Tai työnnä keskusyksikköä ylöspäin, kunnes käyttämäsi astia mahtuu ulostuloputkien alle.

Juomien valmistaminen



Palovamman vaara ulostuloputkien lähettyvillä!

Laitteen tuottamat nesteet ja höyry ovat erittäin kuumia ja voivat aiheuttaa palovammoja.

Älä pidä mitään kehoosi osia ulostuloputkiston alla, kun laitteesta tulee kuumia nesteitä tai höyryä.

Älä koske laitteen kuumiin osiin.

Kahvi

Kahvijuomat

Tällä kahviautomaatilla voit valmistaa seuraavia kahvijuomia:

- **Ristretto** on vahva ja intensiivinen espresso. Siinä on sama määrä kahvijauhetta kuin espressossa, mutta reilusti vähemmän vettä.
- **Espresso** on vahva aromikas kahvijuoma, jonka päällä on tiivis hasselpähkinän värinen vaahtokerros, eli crema. Käytä espresson valmistukseen mieluiten espressopaahdettuja kahvipapuja.
- **Kahvi** valmistetaan erilaisesta paahdosta kuin espresso ja siihen tulee enemmän vettä. Käytä kahvinvalmistukseen mieluiten papuja, joiden paahtoaste on tarkoitettu tavalliseen kahviin.
- **Caffè lungo** sisältää vielä enemmän vettä kuin tavallinen kahvi.
- **Cappuccino** sisältää kaksi kolmannesta maitovaahtoa ja kolmanneksen espresso.
- **Latte macchiato** sisältää kuumaa maitoa, maitovaahtoa ja espressoa, yhtä paljon kutakin.
- **Caffè Latte** valmistetaan espressosta ja kuumasta maidosta.

Lisäksi voit valmistaa pelkkää **kuumaa maitoa ja maitovaahtoa**.

Maito ja kasvipohjaiset maidot

Lehmänmaidon tai kasvipohjaisten maitojuomien, kuten soijamaidon soakeripitoiset lisäaineet voivat tukkia maitoletkun ja laitteen muut maidon kanssa tekemisiin joutuvat osat. Tällaiset yhteensopimattomat nesteet voivat vaarantaa laitteen moitteettoman toiminnan.

Käytä vain maitoja, joihin ei ole lisätty mitään.

Eläinperäinen maito sisältää luonnostaan bakteereja.

Jos käytät eläinperäistä maitoa, käytä vain pastöroituja maitoja, kuten pastöroitua lehmänmaitoa.

Voit valmistaa kuumaa maitoa ja maitovaahtoa lehmänmaidosta tai kasvipohjaisista maidoista.

Lämmitysvaiheen päätyttyä keskusyksikkö lämmittää imemänsä maidon höyryllä ja valmistaa tarvittaessa maitovaahdon ilman avulla. Maitovaahdon koostumus vaihtelee kuitenkin erittäin paljon käytettävän maidon mukaan. Kaikki maidot eivät sovellu hyvin maitovaahdon valmistukseen.

Vinkki: Saat koostumukseltaan täydellistä maitovaahtoa, kun käytät kylmää lehmänmaitoa (< 10 °C), jonka proteiinipitoisuus on vähintään kolme. Rasvapitoisuuden voit valita omien mieltymystesi mukaisesti. Täysmaitoa (rasvaa vähint. 3,5 %) käytettäessä maitovaahdosta tulee vähän täyteläisempää kuin vähärasvaisempia maitoja käytettäessä.

Juomien valmistaminen

Kasvipohjaiset maidot sisältävät eri ainesosia kuin esim. lehmänmaito. Kasvipohjaisille maidoille on ominaista, että niiden kiintoaineet laskeutuvat ja saostuvat pohjalle. Tällaiset saostumat voivat johtaa siihen, ettei laite pysty imemään kasvipohjaista maitoa kuumen maidon tai maitovaahdon valmistuksen yhteydessä.

Sekoita siksi kasvipohjainen maito hyvin ennen maitoa sisältävän juoman valmistusta.

Älä ravista kasvipohjaista maitoa. Ravistettaessa maitopakkausmuodostuu vaahtoa, mikä haittaa juoman valmistusta.

Vinkki: Käytä kylmää maitoa ($< 10\text{ °C}$), niin saat hyvälaatuaista maitovaahtoa.

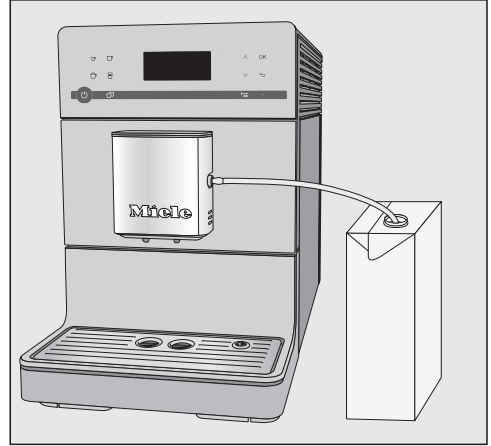

Vinkki: Huuhtele maitoletku heti juomanvalmistuksen jälkeen manuaalisesti.

Maidon ottaminen suoraan maitotölkistä tai muusta myyntipakkauksesta

Ellet ole valmistanut maitoa sisältäviä juomia vähään aikaan, huuhtele maitoputkisto ennen juoman valmistusta.

Maitoletkun avulla voit ottaa maitoa suoraan maitotölkistä tai muusta myyntipakkauksesta.

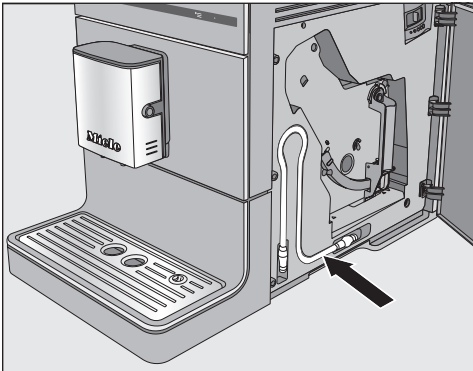

Voit säilyttää maitoletkua laitteen takana.

- Työnnä maitoletkun toinen pää keskusyksikön liitäntään.
- Jos käytät kasvipohjaista maitoa, sekoita se hyvin. Jotta valmistettavan juoman laatu olisi paras mahdollinen, kasvipohjaisen maidon on oltava sekoitettua, ei ravistettua.
- Aseta maitoastia kahviautomaatin viereen.
- Ripusta maitoletku maitoastiaan. Varmista, että letkun pää uppoaa riittävän syväälle maitoon.

Vinkki: Mielen maitosäiliö on täydellinen lisä Mielen kahviautomaattiin, jos valmistat usein maitoa sisältäviä erikoiskahveja. Maitosäiliön voi pestä astianpesukoneessa ja se on helppo siirtää jääkaappiin juomanvalmistuksen jälkeen. Kunnan maitovaahtoa saat vain kylmässtä ($< 10\text{ °C}$) maidosta. Maitosäiliön voit hankkia Mielen verkkokaupasta, Mielen asiakaspalvelusta tai Miele-kauppialtasi.

Juomien valmistaminen

Kahvijuoman valmistus



- Aseta kahvikuppi ulostuloputkien alle.
- Jos haluat valmistaa kuumaa maitoa tai maitovaahtoa sisältävän kahvijuomaan, valmistele maitosäiliö tai aseta maidon imuputki maitotölkkiin.
- Valitse juoma: Kosketa haluamasi juoman hipaisupainiketta. Tai valitse juoma valikosta Muita juomia (hipaisupainike *≡).

Juomanvalmistus käynnistyy.

Valmistuksen keskeyttäminen

- Jos haluat keskeyttää valmistuksen, kosketa uudelleen kyseisen juoman juomapainiketta tai painiketta *≡, jos olit valmistamassa juomaa valikosta Muita juomia.

Kahviautomaatti keskeyttää valmistuksen.

Vinkki: Kun näyttöruudussa näkyy Seis, voit keskeyttää juomanvalmistuksen myös valitsemalla OK.

Kun valmistat **maitoa sisältäviä erikoiskahveja** tai **kahta juoma-annosta**, voit keskeyttää ainesosien valmistuksen erikseen valitsemalla OK.

2 annosta (hipaisupainike ☐)

Voit valmistaa juomaa kaksi annosta kerralla joko yhteen isoon kuppiin tai kahteen pienempään kuppiin samanaikaisesti.



- Aseta kuppi keskusyksikön kummankin ulostuloputken alle.
- Kosketa hipaisupainiketta ☐ juuri ennen juomanvalmistuksen aloittamista tai välittömästi sen jälkeen.

Juomanvalmistus käynnistyy ja laite valmistaa kaksi annosta valitsemaasi juomaa.

Ellet paina vähään aikaan mitään juomapainiketta, valinta "2 annosta" ☐ nollautuu.

Kahvikannu

Toiminnolla Kahvikannu voit valmistaa kahvia automaattisesti monta kupillista peräkkäin (enintään 0,75 l) esim. kahvikannuun. Tällä tavalla voit valmistaa kerrallaan jopa kuusi kupillista.

Voit käyttää toimintoa Kahvikannu kaksi kertaa peräkkäin. Sen jälkeen kahviautomaatin on jäähdyttävä tunnin verran, jotta laite ei vahingoitu.

Varmista, että kahvipapusailiiossa on riittävästi papuja ja vesisäiliössä riittävästi vettä, ennen kuin käynnistät toiminnon Kahvikannu.

- Aseta riittävän suuri astia ulostuloputkien alle.
- Kosketa hipaisupainiketta .
- Valitse Muita juomia | Kahvikannu ja vahvista valitsemalla OK.
- Valitse haluamasi kuppimäärä (3–6) ja vahvista valitsemalla OK.
- Noudata näyttöruudussa näkyviä ohjeita.

Laite jauhaa, hauduttaa ja valuttaa jokaisen kahviannoksen yksitellen. Näyttöruudusta näet, mikä vaihe kulloinkin on meneillään.

Kahvikannu-toiminnon keskeyttäminen

- Kosketa hipaisupainiketta .

Kahvikannu-toiminto keskeytyy.

Vinkki: Kahvikannu-toimintoa varten voit hankkia lisävarusteeksi Mielen teräksisen termoskannun.

Miele CJ JUG -termoskannun voit hankkia Mielen verkkokaupasta, Mielen asiakaspalvelusta tai Miele-kauppiaaltasi.

Kahviuoman valmistus kahvijauheesta

Jos haluat valmistaa kahviuomia jauhetusta kahvista, laita yhtä annosta vastaava määrä kahvijauhetta kahvijauhesäiliöön.

Näin voit esim. valmistaa kofeiinitonta kahvia, vaikka kahvipapusailiiossa olisikin kofeiinipitoista kahvia.

Voit valmistaa kahvijauheesta vain **yhden** kahvi- tai espressoannoksen kerrallaan.

Laita kahvijauhesäiliöön **enintään 12 g** kahvijauhetta.

Jos täytät kahvijauhesäiliöön liikaa kahvia, keitinosa ei pysty puristamaan vettä paineella kahvijauheen läpi.

Kahvijauhesäiliön täyttäminen

Kahviautomaatti käyttää annostelemasi kahvijauhemäärän kokonaan seuraavan kahviuoman valmistamiseen.

- Kosketa hipaisupainiketta .
- Valitse Muita juomia | Suodatinkahvia? ja vahvista valitsemalla OK.

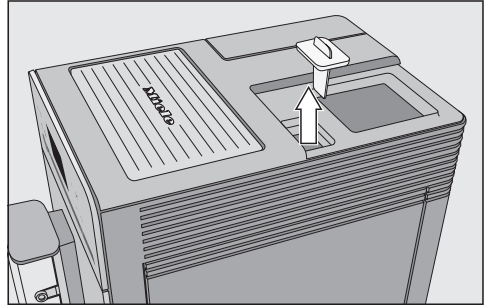

- Ota ensin kahvipapusailiön kansi pois ja sen jälkeen kahvijauhesäiliön kansi.

Laita kahvijauhesäiliöön **enintään 12 g** kahvijauhetta.

- Laita kahvijauhetta säiliöön ja sulje säiliön kansi.
- Aseta myös kahvipapusailiön kansi takaisin paikalleen.
- Aseta kahvikuppi ulostuloputkien alle.
- Valitse juoma.

Laite valmistaa valitsemasi kahviuoman.

Juomien valmistaminen

Kuuman veden valmistus (CM 5410, CM 5510, CM 5710)

Huomaa, ettei vesi ole riittävän kuumaa mustan teen valmistukseen.

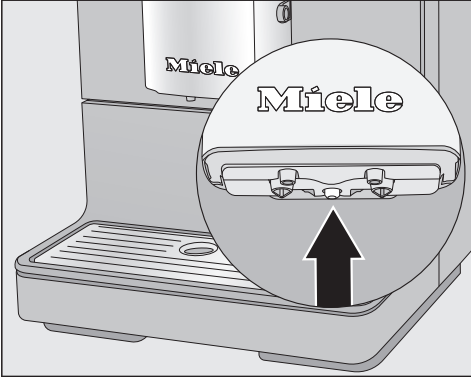

- Aseta ulostuloputken alle sopiva astia niin, että putki osuu astian keskelle.
- Kosketa hipaisupainiketta .
- Valitse *Muita juomia* | *Kuuma vesi* ja vahvista valitsemalla *OK*.

Ulostuloputkista valuu kuumaa vettä.

Jauhatuskarkeus määrää ns. uuttoajan, eli kuinka pitkään vesi on kosketuksissa kahvijauheen kanssa. Kun jauhatuskarkeus on säädetty optimaaliseksi, kahvijuomasta tulee täydellinen ja cremasta hasselpähkinänruskeaa.

Mistä tunnistat oikean jauhatuskarkeuden?

Tunnistat seuraavista tekijöistä, milloin jauhatuskarkeutta kannattaa muuttaa.

Jauhatuskarkeus on säädetty liian **karkeaksi**, kun

- espresso tai kahvi valuu kuppiin erittäin nopeasti,
- espresso tai kahvi maistuu laihalta,
- crema on hyvin vaaleaa eikä kestä kauan.

Jauhatuskarkeus on säädetty **liian hienoksi**, kun

- espresso tai kahvi valuu kuppiin vain tipoitain,
- espresso tai kahvi maistuu liian kitkerältä,
- crema on tummanruskeaa.

Jauhatuskarkeuden säätö

Jauhatusyksikkö voi vaurioitua, jos säädät jauhatuskarkeutta enemmän kuin yhden asteen kerrallaan.

Säädä jauhatuskarkeutta vain yksi aste kerrallaan.

Valmista jokaisen säädön jälkeen yksi juoma, niin laite jauhaa papuja. Sen jälkeen voit tarvittaessa jatkaa jauhatuskarkeuden säätämistä.

- Avaa laitteen luukku.

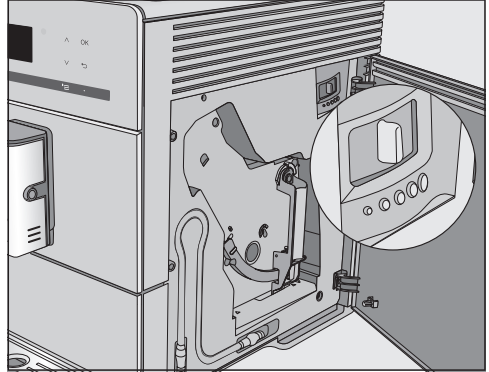

- Työnnä jauhatuskarkeuden säätövipua enintään yhden karkeusasteen verran vasemmalle (hieno jauhatus) tai oikealle (karkea jauhatus).

Laite käyttää valitsemaasi jauhatuskarkeutta kaikkien kahvijuomien valmistuksessa.

- Sulje luukku.
- Valmista yksi kahvijuoma.

Jatka sitten jauhatuskarkeuden säätämistä.

Muuttamasi jauhatuskarkeus alkaa näkyä vasta kahden valmistetun kahvianoksen jälkeen.

Jauhatusyksikkö kuuluu käytössä ajan mittaan jonkin verran. Säädä tarvittaessa jauhatuskarkeutta hienommaksi.

Jauhatusmäärä, vedenlämpötila ja esihaudutus

Voit säätää erikseen jokaisen kahvi-juoman jauhatusmäärää ja vedenlämpötilaa sekä valita, käytetäänkö esihaudutusta. Valitse tätä varten ensin juoma valikosta Parametrit ja muuta sitten juomaparametrejä.

- Kosketa hipaisupainiketta  ja valitse Parametrit.
- Valitse juoma ja vahvista valitsemalla OK.

Kyseisen juoman senhetkinen jauhatusmäärä, veden lämpötila ja mahdollinen esihaudutus tulevat näkyviin.

- Valitse Jauhatusmäärä, Veden lämpötila tai Esihaudutus.
- Valitse haluamasi asetus ja vahvista se valitsemalla OK.

Asetus tallentuu.

CM 5410, CM 5510, CM 5710: Muutetut asetukset tallentuvat aina siihen profiiliin, joka on valittuna ohjelmoinnin aikana. Valittuna olevan profiilin nimi näkyy näyttöruudun vasemmassa ylänurkassa.

Jauhatusmäärä

Kahviautomaatti voi jauhaa ja käyttää yhden kupillisen valmistukseen 6–14 g kahvipapuja. Mitä suurempi määrä kahvia jauhetaan, sitä vahvempaa kahviuomasta tulee.

Jauhatusmäärä on **liian pieni**, jos espresso tai kahvi maistuu laihalta.

Lisää jauhatusmäärää, niin laite jauhaa enemmän papuja kuppia kohti.

Jauhatusmäärä on **liian suuri**, jos espresso tai kahvi maistuu kitkerältä.

Vähennä jauhatusmäärää, niin laite jauhaa vähemmän papuja kuppia kohti.

Vinkki: Jos kahvi on mielestäsi liian vahvaa tai kitkerää, kokeile jotain muuta papulajia.

Kahviuomien haudutuslämpötila

Veden lämpötilan täytyy sopia käytettävälle papulaadulle ja niiden paahdolle. Veden lämpötilaa määritettäessä ratkaisevaa on, valmistatko espressoja vai kahvia.

Jotkin kahvilaadut reagoivat kuumiin lämpötiloihin niin herkästi, että kahvin maku saattaa heikentyä. Jos kahvi maistuu kitkerältä, syynä voi olla liian korkea veden lämpötila.

Espresson valmistukseen soveltuu yleensä korkeampi lämpötila.

Kahvijauheen esihaudutus

Esihaudutuksessa kahviautomaatti kostuttaa kahvijauheen ensin pienellä määrällä kuumaa vettä. Se turvottaa kahvijauhetta vähäsen. Lopun veden laite puristaa kostutetun kahvijauheen läpi hetken kuluttua. Jos kahvi vaikuttaa liian mauttomalta ja haluat siitä maukkaampaa ja täyteläisempää, kokeile käyttää esihaudutusta. Esihaudutus voi joitakin papulajeja käytettäessä vahvistaa makua.

Voit valita lyhyen tai pitkän esihaudutuksen tai kytkeä esihaudutustoiminnon kokonaan pois käytöstä.

Vinkki: Esihaudutusta kannattaa käyttää erityisesti kahvin valmistuksessa.

Kahviuoman makuun vaikuttaa käyttämäsi kahvilaadun lisäksi myös käytetyn veden määrä.

Voit säätää kaikkiin kahviuomiin sekä kuumaan veteen käytettävän veden määrää omien kuppiesi ja käyttämäsi kahvilaadun mukaisiksi. Käytettävän kahvijauheen määrä pysyy tällöin kuitenkin samana.

Voit säätää myös maitoa sisältävien erikoiskahvien maidon tai maitovaahdon määrää suhteessa espresson tai kahvin määrään. Voit muuttaa myös kuumaa maidon ja maitovaahdon annoskokoja.

Laitteeseen voi jokaista juomaa varten ohjelmoida suurimman mahdollisen nestemäärän. Kun tämä nestemäärä on käytetty, valmistus pysähtyy. Samalla kyseiselle juomalle tallentuu suurin mahdollinen määrä.

Jos vesisäiliö tyhjenee juoman määrän ohjelmoinnin aikana, ohjelmointi keskeytyy. Uusi juoman määrä ei tällöin tallennu.

Voit aloittaa juoman määrän ohjelmoinnin kahdella tavalla:

- painamalla jotakin juomapainiketta, jos haluat samalla valmistaa juoman, tai
- valitsemalla Parametrit-valikosta vaihtoehdon Juoman määrä.

CM 5410, CM 5510, CM 5710: Muutettu juoman määrä tallentuu aina siihen profiiliin, joka on valittuna ohjelmoinnin aikana. Valittuna olevan profiilin nimi näkyy näyttöruudun vasemmassa ylänurkassa.

Määrän ohjelmoinnin keskeyttäminen

- Kosketa uudelleen kyseistä juomapainiketta tai painiketta '≡, jos olet valmistaamassa juomaa valikosta Muita juomia.

Juoman määrän muuttaminen juomaa valmistettaessa

Voit muuttaa juoman määrää ja tallentaa uuden juomamäärän myös espresson ☐, kahvin ☐, cappuccinon ☐ ja latte macchiaton ☐ valmistuksen yhteydessä.

- Aseta kahvikuppi ulostuloputkien alle.
- Kosketa haluamasi juoman hipaisupainiketta, kunnes näyttöruutuun ilmestyy Muuta.

Kun juomamäärän ohjelmointi alkaa, laitteesta kuuluu merkkiäni. (Näin käy vain, jos merkkiänet on otettu käyttöön, ks. kappale Äänenvoimakkuus.)

Laite alkaa valmistaa juomaa ja näyttöruutuun tulee teksti Tallenna.

- Kun juomaa on kupissa haluamasi määrä, kosketa hipaisupainiketta OK.

Jos haluat muuttaa maitoa sisältävien juomien juomamäärää, tallenna juoman kunkin ainesosan määrät erikseen.

- Kun parhaillaan valmistettavan ainesosan määrä on sopiva, kosketa hipaisupainiketta OK.

Tästä lähtien kyseisen juoman koostumus ja määrä vastaavat tekemiäsi säätöjä.

Juoman määrä

Juomamäärän muuttaminen Parametrit-valikon avulla.

Voit muuttaa juomien **caffè lungo, caffè latte, kuuma maito** ja **maitovaahdot** määrää vain Parametrit-valikosta.

- Aseta ulostuloputken alle sopiva astia.
- Kosketa hipaisupainiketta ☰ ja valitse Parametrit.
- Valitse haluamasi juoma.
- Valitse Juoman määrä ja vahvista valitsemalla *OK*.

Tästä lähtien toimintajärjestys on sama kuin ohjelmoidessasi juoman määrää juoman valmistuksen aikana.

(CM 5410, CM 5510, CM 5710)

Profiilit

Jotta kukin käyttäjä voi valmistaa oman makunsa ja mieltymystensä mukaisia juomia, voit Miele-juomavalikon lisäksi (Miele Profiili) luoda yksilöllisiä profiileja. Kaikkien juomien juomamäärät ja parametrit voidaan määritellä erikseen jokaiseen profiiliin.

Valittuna olevan profiilin nimi näkyy näytön vasemmassa ylänurkassa.



Profiilin luominen

- Kosketa hipaisupainiketta  ja valitse Profiilit. Vahvista valitsemalla OK.

Valikko Profiilit avautuu.

- Valitse Luo profiili.

Näppäimistö avautuu näyttöruutuun.

- Anna profiilin nimi:
 - Syötä kirjain tai numero seuraavasti: korosta se ja vahvista valitsemalla OK.
 - Voit poistaa syöttämäsi merkin koskettamalla hipaisupainiketta .
 - Tallenna antamasi nimi seuraavasti: valitse väkänä  ja vahvista valitsemalla OK.

Profiili on nyt luotu.

Profiilin juomien muuttaminen

Kun muutat jossakin profiilissa juomaparametrejä, tekemäsi muutokset vaikuttavat vain kyseiseen profiiliin. Juomien asetukset pysyvät muissa profiileissa ennallaan.

- Kosketa hipaisupainiketta .

Valikko Profiilit avautuu.

- Valitse haluamasi profiili.

Valittuna olevan profiilin nimi näkyy näytön vasemmassa ylänurkassa.

Nyt voit muokata juomia yksilöllisen makusi mukaan.



Juomien valmistaminen oman käyttäjäprofiilin avulla

- Aseta ulostuloputken alle sopiva astia.
- Kosketa hipaisupainiketta  ja valitse Profiilit.
- Valitse haluamasi profiili ja vahvista valitsemalla OK.
- Valitse haluamasi juoma.

Juomavalmistus käynnistyy.

Muuta nimi

Tämä toiminto on käytettävissä vain, kun laitteeseen on Miele-vakioprofiiliin lisäksi luotu jokin profiili.

- Valitse nuolipainikkeilla  Muuta nimi ja kosketa OK.
- Toimi nyt samalla tavalla kuin uutta profiilia luotaessa:
 - jos haluat poistaa merkin, kosketa hipaisupainiketta ,
 - jos haluat syöttää uuden merkin, siirry nuolipainikkeilla kyseisen merkin kohdalle ja vahvista valintasi koskettamalla OK,
 - tallenna muuttamasi nimi valitsemalla  ja koskettamalla OK.

Profiilin poistaminen

Tämä toiminto on käytettävissä vain, kun laitteeseen on Miele-vakioprofiiliin lisäksi luotu jokin profiili.

- Valitse Poista profiili ja vahvista valitsemalla OK.
- Valitse poistettava profiili.

Profiilit

- Valitse *Kyllä* ja vahvista valitsemalla *OK*.

Profiili häviää.

Profiilin vaihto (Vaihda profiili)

Valittavana ovat seuraavat vaihtoehdot:

- **Manuaalisesti:** Valittuna oleva profiili pysyy käytössä, kunnes valitset toisen käyttäjäprofiilin.
 - **Jokaisen annoksen jälkeen:** Laite vaihtaa takaisin Miele-profiiliin jokaisen juomanvalmistuksen jälkeen.
 - **Käynnistettäessä:** Miele-profiili tulee näyttöruutuun aina, kun kahviautomaatin virta kytketään uudelleen päälle riippumatta siitä, mikä profiili oli valittuna viimeksi virran katkaisuhetkellä.
- Valitse *Vaihda profiili* ja vahvista valitsemalla *OK*.
 - Valitse haluamasi vaihtoehto ja vahvista valitsemalla *OK*.

Asetukset-valikon haku näyttöruutuun ja asetusten muuttaminen

Juomavalikko näkyy näyttöruudussa.

- Kosketa hipaisupainiketta .
- Valitse Asetukset ja vahvista valitsemalla OK.
- Valitse valikon kohta, jonka haluat näyttöruutuun tai jota haluat muuttaa.
- Vahvista valitsemalla OK.
- Muuta asetus haluamaksesi ja vahvista valitsemalla OK.

Kieli

Voit valita näytön tekstien kielen ja tarvittaessa myös käyttömaan.

Vinkki: Jos valitset vahingossa väärän kielen, löydät Kieli-valikon helposti symbolin  avulla.

Ajastin: Pois päältä kun kulunut

Jollet kosketa mitään painiketta etkä valmista juomia, kahviautomaatti kytkeytyy pois päältä automaattisesti 30 minuutin kuluttua energian säästämiseksi.

Voit muuttaa tätä aikaa nuolipainikkeilla \vee/\wedge 15 minuutin ja 9 tunnin välillä.

Energiansäästötila

Energiansäästötilassa laite kuluttaa tavallista vähemmän energiaa. Järjestelmä lämpenee vasta, kun käynnistät juomanvalmistuksen.

Tehdasasetuksena Energiansäästötila on otettu käyttöön.

Info (tietojen näyttö)

Voit hakea näyttöruutuun seuraavat tiedot: kuinka monta juomaa on valmistettu ja kuinka monta juomaa voidaan vielä valmistaa ennen hoito-ohjelmien suorittamista.

Käytönesto

Käytöneston avulla voit lukita kahviautomaatin siten, etteivät esim. lapset pääse käyttämään sitä ilman valvontaa.

Käytöneston ottaminen tilapäisesti pois käytöstä

- Kosketa OK:ta noin 6 sekunnin ajan.

Kahviautomaatti lukittuu taas, kun se kytketään tai kytkeytyy seuraavan kerran pois päältä.

Vedenkovuus

Lisätietoja vedenkovuudesta löydät kapaleesta Vedenkovuus.

Näytön kirkkaus

Voit säätää näytön kirkkautta nuolipainikkeilla \wedge/\vee .

Äänenvoimakkuus

Voit säätää merkki- ja painikeäänten äänenvoimakkuutta nuolipainikkeilla \wedge/\vee .

Vinkki: Jos haluat kytkeä äänet kokonaan pois päältä, kosketa nuolipainiketta \vee , kunne syksikään segmentti ei enää näy täytettynä ja näyttöruutuun ilmestyy pois päältä.

Asetukset

Tehdasasetukset

Voit palauttaa kaikki kahviautomaatin asetuksiin tehdyt muutokset takaisin tehdasasetuksiin.

Seuraavat asetukset **eivät** nollaudu tehdasasetustilaan:

- Valmistettujen juoma-annosten määrä ja laitteen tila (annoksia kal-kinpoistoon, ... keitinosan rasvanpoistoon)
- Kieli
- Profiilit ja niihin kuuluvat juomat (CM 5410, CM 5510, CM 5710)

Messutoiminto (myymälä)

Tätä toimintoa ei tarvita yksityisessä kotikäytössä.

Kun Myymälä on valittuna, kahviautomaattia voidaan esitellä myymälässä tai messuilla. Painikkeet ja näyttöruutu toimivat tällöin normaalisti, mutta laitteen lämpövastus ei kuumene. Laitte ei valmista juomia tai suorita hoito-ohjelmia eivätkä tehdyt asetukset tallennu.

Messutoiminnon voi ottaa käyttöön, vaikkei laitteen käyttöönottoa ole suoritettu. Vesisäiliö on tyhjä tai se ei ole paikallaan. Kytke kahviautomaatin virta päälle. Heti kun ilmoitus Täytä vesisäiliö ja aseta paikalleen tulee näkyviin, kosketa painiketta ↶ viiden sekunnin ajan. Messutoiminto on kytketty päälle.



Puutteellisen puhdistuksen aiheuttama terveysvaara.

Lämpö ja kosteus voivat homehduttaa kahvijäämiä tai saada maitojäämät happanemaan, mikä aiheuttaa terveysvaaran.

Puhdista siksi kahviautomaatti huolellisesti ja säännöllisesti.

Puhdistusaikataulu

| Suosittelava puhdistusväli | Puhdistettavat osat / suoritettavat toimenpiteet |
|------------------------------------------------------------|----------------------------------------------------------------|
| Päivittäin (päivän päätyttyä) | Vesisäiliö |
| | Käytetyn kahvinporon säiliö |
| | Tippakaukalo ja tippalevy |
| Kerran viikossa (useammin, jos likaantuu paljon) | Keskusyksikkö, jossa integroitu cappuccinatore |
| | Keitinosä |
| | Keitinosan alapuolinen sisätila ja tippakaukalo |
| | Laitteen ulkovaippa (puhdista aina heti kalkinpoiston jälkeen) |
| | Maitoletku |
| Kerran kuukaudessa | Kahvipapu- ja kahvijauhesäiliö |
| | Vesisäiliön siivilä |
| Näyttörüutuun ilmestyvän kehotuksen jälkeen | Keitinosan rasvanpoisto (yhdellä puhdistustabletilla) |
| | Laitteen kalkinpoisto (yhdellä kalkinpoistoainetabletilla) |

Puhdistus ja hoito

Käsin vai astianpesukoneessa?

Keitinosa **ei** saa pestä astianpesukoneessa.

Puhdista keitinosa ainoastaan käsin lämpimällä vedellä **ilman pesuainetta**.

Pese nämä osat **aina** käsin:

- Keskusyksikön teräsvaippa
- Keitinosa
- Kahvipapusaaliön kansi
- Alaosa

 Liian korkea pesulämpötila aiheuttaa vaurioiden vaaran.

Osat voivat muuttua käyttökelvottomiksi (esim. vääntyä), jos peset niitä astianpesukoneessa yli 55 °C:n lämpötilassa.

Käytä konepesun kestävien osien pesuun vain pesuohjelmia, joiden lämpötila on enintään 55 °C.

Väriaineita sisältävät elintarvikkeet, kuten porkkana, tomaatit ja ketsuppi voivat värjätä laitteen osia konepesun aikana. Värjäntymät eivät kuitenkaan vaikuta osien käyttöominaisuuksiin.

Seuraavat osat ovat **konepesun kestäviä**:

- Tippakaukalo ja kansi
- Tippalevy
- Käytetyn kahvinporon säiliö
- Vesisäiliö
- Keskusyksikkö (ilman teräksistä suojusta)
- Kahvijauhesäiliön tulppa

 Kuumat osat ja nesteet aiheuttavat palovammojen vaaran.

Jotkin laitteen osat tulevat käytön aikana erittäin kuumiksi. Voit saada palovammoja, jos kosket niihin. Laitteen tuottamat nesteet ja höyry ovat erittäin kuumia ja voivat aiheuttaa palovammoja.

Älä pidä mitään kehosi osia ulostuloputkiston alla, kun laitteesta tulee kuumia nesteitä tai höyryä.

Anna kahviautomaatin jäähtyä ennen kuin alat puhdistaa sitä.

Huomaa, että myös tippakaukalossa oleva vesi saattaa olla hyvin kuumaa.

 Rakenteisiin tunkeutuvan kosteuden aiheuttamien vaurioiden vaara.

Höyrypuhdistimen höyry voi päästä laitteen sähköä johtaviin osiin ja aiheuttaa oikosulun.

Älä käytä höyrypuhdistimia kahviautomaatin puhdistukseen.

Puhdista kahviautomaatti säännöllisesti, sillä kahvijäämät homehtuvat helposti. Maitojäämät voivat hapantua ja tukkia maitoletkun.

Epäsopivat puhdistusaineet ja -välineet

Kaikki pinnat voivat värjäytyä pysyvästi, jos ne joutuvat kosketuksiin sopimattomien puhdistusaineiden kanssa. Kaikki pinnat naarmuuntuvat herkästi. Lasipintojen naarmuuntuminen saattaa pahimmassa tapauksessa rikkoa lasin.

Poista puhdistusaineiden jäämät välittömästi. Muista pyyhkiä mahdolliset kalkinpoistoaineroiskeet välittömästi pois.

Jotta pinnat eivät vahingoittuisi, älä käytä:

- soodaa, alkalia, ammoniakkaa, happoa tai klooria sisältäviä puhdistusaineita
- liuottimia sisältäviä puhdistusaineita
- kalkkia liuottavia puhdistusaineita (eivät sovellu laitteen ulkovaipan puhdistukseen)
- ruostumattoman teräksen puhdistusaineita
- astianpesukoneen puhdistusaineita (eivät sovellu laitteen ulkovaipan puhdistukseen)
- lasinpuhdistusaineita
- keraamisen tason puhdistukseen tarkoitettuja pesuaineita
- uuninpuhdistusaineita
- hankaavia puhdistusaineita, kuten hankausjauheita, -nesteitä tai hankauskiviä
- hankaavia kovia sieniä tai harjoja, kuten patasieniä tai käytettyjä pesusieniä, joissa voi olla vielä hankausainejäämiä
- ihmესieniä (taikasieniä)
- teräviä metallikaapimia
- teräsvillaa tai teräslankapalloja

Tippakaukalo, käytetyn kahvinporon säiliö ja tippalevy

Puhdista tippakaukalo ja käytetyn kahvinporon säiliö **päivittäin**, jottei niihin muodostu hajua tai hometta.

Käytetyn kahvinporon säiliö sijaitsee tippakaukalon sisällä. Säiliössä on usein myös vähän huuhteluvettä.

Kahviautomaatin näyttöön tulee ilmoitus, kun tippakaukalo ja/tai käytetyn kahvinporon säiliö ovat täynnä ja ne täytty tyhjentää. Tyhjennä tällöin ne **momentit**.

 Palovamman vaara!

Jos olet juuri huuhdellut kahviautomaatin, odota hetki huuhtelun jälkeen ennen kuin irrotat tippakaukalon, sillä laitteesta saattaa edelleen valua huuhteluvettä.

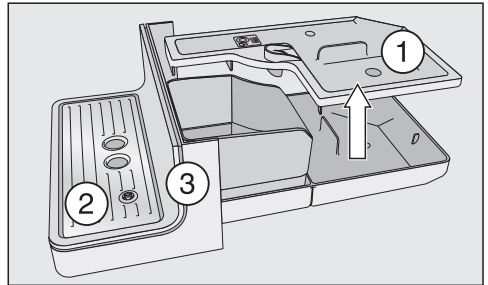

- Vedä tippakaukalo varovasti ulos kahviautomaatista. Irrota sen kansi ①.
- Tyhjennä tippakaukalo **ja** käytetyn kahvinporon säiliö.
- Irrota tippalevy ② ja alaosa ③.
- Puhdista kaikki osat huolellisesti.

Puhdista alaosa ehdottomasti aina käsin lämpimällä vedellä, johon olet sekoittanut vähän astianpesuainetta. Kaikki muut osat ovat konepesun kestäviä.

- Puhdista myös tippakaukalon alla oleva sisätila.
- Kokoa osat ja työnnä tippakaukalo takaisin kahviautomaattiin.

Varmista, että tippakaukalo menee perille asti kahviautomaatin sisälle.

Puhdistus ja hoito

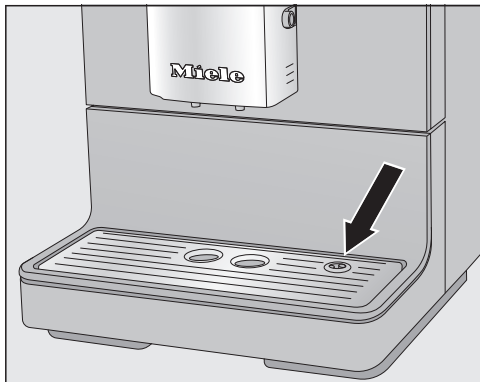

- Varmista, että tippalevy tulee kunnolla paikalleen (ks. kuva).
- Puhdista kahviautomaatin alusta. Kun vedät tippakaukaloa ulos, laitteen alle voi joutua vettä.

Vesisäiliön puhdistus

Puhdista vesisäiliö päivittäin.

Varmista aina, että venttiili, vesisäiliön pohja ja vesisäiliön alla oleva alusta ovat puhtaita. Vain tällä tavoin vesisäiliö asettuu paikoilleen oikein.

- Ota vesisäiliö ulos laitteesta.
 - Puhdista vesisäiliö käsin lämpimällä vedellä, johon olet lisännyt tilkan astianpesuainetta.
 - Kuivaa vesisäiliö.
- Vinkki:** Aika ajoin voit pestä vesisäiliön astianpesukoneessa, niin se puhdistuu erityisen perusteellisesti.
- Puhdista ja kuivaa vesisäiliön alla oleva alusta huolellisesti, erityisesti alustassa olevat kolot.
 - Aseta vesisäiliö takaisin paikalleen.

Vesisäiliön siivilän puhdistus

Puhdista vesisäiliön siivilä kerran kuussa.

Vesisäiliön siivilä sijaitsee vesisäiliön alla.

- Ota vesisäiliö ulos laitteesta.

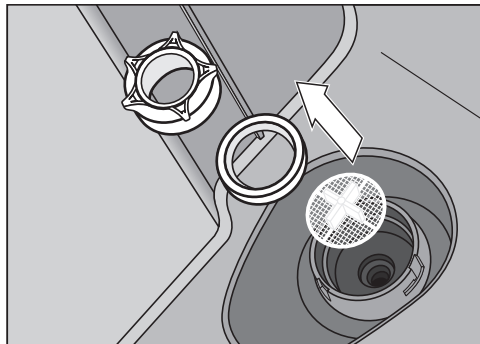

- Irrota siipimutteri. Irrota tiivisterengas ja siivilä.
- Huuhtelee kaikki osat huolellisesti juoksevalla vedellä.
- Aseta ensin siivilä (ristipuoli ylöspäin) ja sitten tiivisterengas paikalleen. Kierrä lopuksi siipimutteri kiinni.
- Aseta vesisäiliö paikalleen.

Keskusyksikkö

Puhdista keskusyksikön teräksinen suojuus **aina käsin** kuumalla vedellä, johon on lisätty tilkka astianpesuainetta.

Kaikki muut osat ovat konepesun kestäviä.

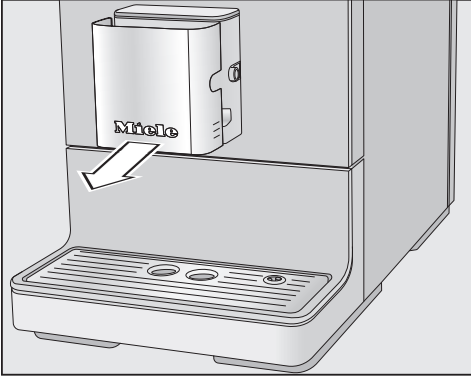

- Ota teräksinen suojus eteenpäin pois paikaltaan.

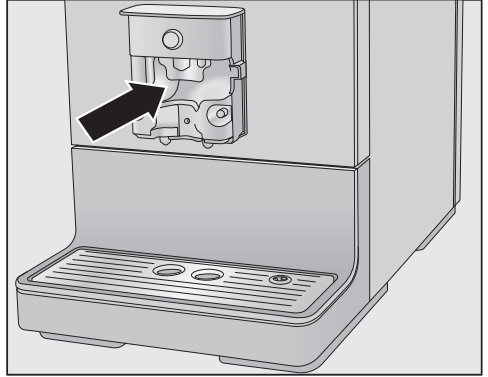

- Puhdista keskusyksikön ja ulostuloputkien pinnat kostealla sieniliinalla.

Tarvittaessa voit puhdistaa tukkiutuneen maitoletkun mukana toimitetulla puhdistusharjalla ja huuhdella sen juoksevilla vedellä:

- Työnnä puhdistusharja liitöntäkappaleeseen. Liikuttele harjaa edestakaisin, kunnes kaikki maitojäämät irtoavat.

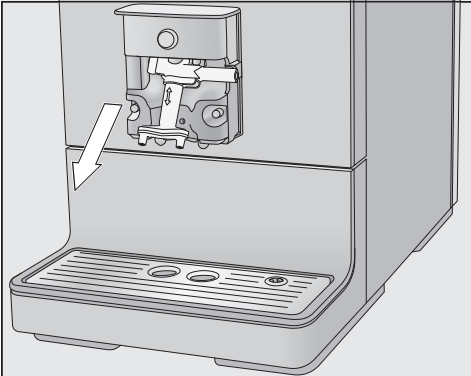

- Vedä ulostuloputkisto alaspäin irti.

Keskusyksikön kokoaminen

Ulostuloputkiston osat on helpompi liittää toisiinsa, kun kostutat niitä ensin vähän vedellä.

- Kokoa ulostuloputkisto.
- Työnnä putkisto takaisin keskusyksikköön. Paina ulostuloputkistoa voimakkaasti, kunnes se on tiiviisti paikallaan.
- Aseta teräksinen suojus paikalleen ja työnnä tarvittaessa maitoletku liitännänsä.

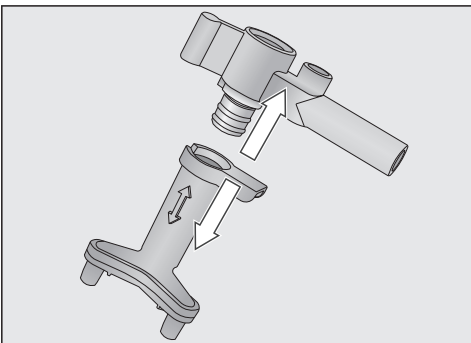

- Irrota yläosa, jossa on maitoletkun liitännä, ulostuloputkista.
- Puhdista kaikki osat huolellisesti.

Puhdistus ja hoito

Maitoletku

⚠ Puutteellisen puhdistuksen aiheuttama terveysvaara.

Maito muodostaa erinomaisen kasvualustan bakteereille. Lämpö ja kosteus vauhdittavat bakteerien kasvamista ja saavat maitojäämät happanemaan, mikä aiheuttaa terveysvaaran.

Muista puhdistaa kaikki maidon kanssa tekemisiin joutuvat osat huolellisesti ja säännöllisesti.

Puhdista kahviautomaatin maitoletku noin viiden päivän välein.

Voit puhdistaa maitoputken kahdella tavalla:

- Voit irrottaa keskusyksikön ja sen sisäänrakennetun cappuccinatoren, purkaa ne osiin ja pestä osat astianpesukoneessa tai käsin lämpimällä vedellä, johon olet lisännyt tilkan astianpesuainetta (ks. Keskusyksikkö, jossa integroitu cappuccinatore).
- Vaihtoehtoisesti voit puhdistaa maitoputken hoito-ohjelmalla Puhdista maitoputket ja maitoputken puhdistusaineella (ks. Hoito-ohjelmat – Maitoputken puhdistus).

Vinkki: Suosittelemme, että puhdistat maitoputken normaalin viikoittaisen puhdistuksen lisäksi kerran kuukaudessa vaihtoehtoisella menetelmällä. Eli jos esimerkiksi puhdistat maitoputken kerran viikossa käsin, suorita lisäksi kerran kuukaudessa hoito-ohjelma Puhdista maitoputket. Näin maitoputki puhdistuu mahdollisimman hyvin.

Jos olet irrottanut maitoletkun liitännäkappaleen, huomioi seuraava: Kun asennat liitännäkappaletta takaisin paikalleen, työnnä sen pienempi, ohuempi pää maitoletkuun.

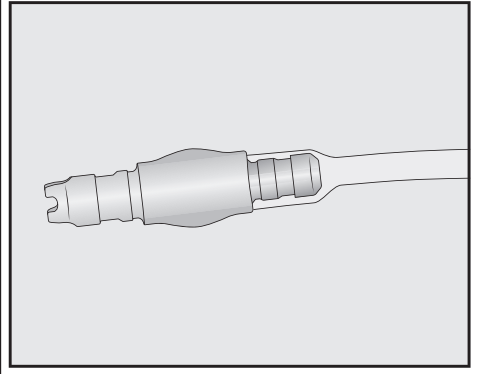

Kahvipapusäiliön ja kahvijauhekuilun puhdistus

⚠ Jauhatuskoneiston aiheuttama loukkaantumisvaara!

Irrota kahviautomaatti sähköverkosta vetämällä pistotulppa pistorasiasta ennen kuin ryhdyt puhdistamaan kahvipapusäiliötä.

Kahvipavut sisältävät rasvaa ja sitä voi kertyä kahvipapusäiliön seinämiin, mikä haittaa papujen virtausta. Puhdista siksi kahvipapusäiliö säännöllisesti puhtaalla, kuivalla liinalla.

- Avaa kahvipapusäiliö.
- Poista säiliössä olevat kahvipavut.
- Puhdista kahvipapusäiliö puhtaalla, kuivalla liinalla.

Nyt voit täyttää kahvipapusäiliöön uusia kahvipapuja.

Puhdista kahvijauhesäiliö tarvittaessa:

- Avaa kahvijauhesäiliö ja poista kahvijauhejäämät.

Vinkki: Poista kuivat kahvijauhejäämät-kahvipapusaaliöistä ja kahvijauhesäiliöistä imuroimalla.

Laitteen ulkovaipan puhdistus

Pinnat voivat värjäytyä pysyvästi, jos lika jää niihin pitkäksi aikaa tai jos ne joutuvat kosketuksiin sopimattomien puhdistusaineiden kanssa.

Poista kaikki likaantumattomat mahdollisimman pian.

Muista pyyhkiä mahdolliset kalkinpoistoaineroiskeet välittömästi pois.

- Kytke kahviautomaatti pois päältä.
- Puhdista laitteen etupinta puhtaalla pehmeällä sieniliinalla, astianpesuaineella ja lämpimällä vedellä.
- Kuivaa pinnat lopuksi pehmeällä liinalla.

Vinkki: Voit käyttää puhdistukseen myös puhdasta, kosteaa Mielen mikrokuituliinaa ilman puhdistusainetta.

Hoito-valikon haku esiin

Valikosta Hoito löydät laitteen hoito-ohjelmat. Kun näyttöruutuun tulee kehotus suorittaa jokin hoito- tai puhdistusohjelma, suorita se välittömästi.

- Kosketa hipaisupainiketta ≡ .
- Valitse Hoito ja vahvista valitsemalla OK.

Nyt voit valita haluamasi hoito- tai puhdistusohjelman.

Huuhtelu

Jos olet valmistanut kahviuoman, kahviautomaatti huuhtelee putkistot automaattisesti pois päältä kytkemisen yhteydessä. Voit käynnistää toiminnon Huuhtelu myös manuaalisesti.

Huuhtelee maitoletku

Maitojäämät voivat tukkia maitoletkun. Siksi maitoletku tulee huuhdella säännöllisesti. Jos olet valmistanut maitoa sisältäviä juomia, näyttöruutuun ilmestyy viimeistään virran pois päältä kytkemisen yhteydessä kehotus liittää maitoletku tippalevyyn.

Voit käynnistää huuhtelun myös itse.

- Kosketa hipaisupainiketta ≡ .
- Valitse Hoito | Huuhtelee maitoputket ja vahvista valitsemalla OK.

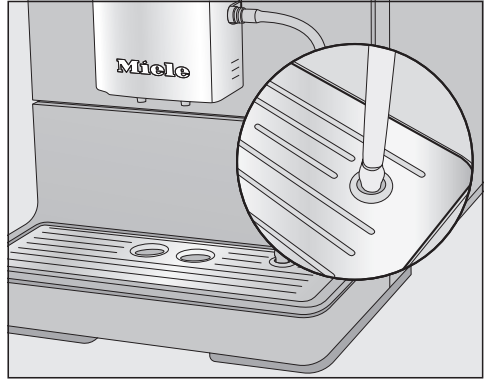

- Työnnä maitoletkun pää tippalevyssä oikealla olevaan aukkoon, kun laite pyytää sinua tekemään niin.
- Vahvista valitsemalla OK.

Maitoletkun huuhtelu käynnistyy.

Maitoletkun puhdistus hoito-ohjelmalla

Saat parhaan puhdistustuloksen, kun käytät Mielen Maitoputkiston puhdistusainetta. Jauhe on kehitetty erityisesti Mielen kahviautomaatteja varten, eikä se vaurioita laitetta.

Voit hankkia puhdistusainetta Mielen verkkokaupasta, Mielen asiakaspalvelusta tai Miele-kauppiaaltasi.

Puhdistus ja hoito

Tervitset maitoputkien puhdistukseen 1 maitoputkien puhdistusainepussin.

Hoito-ohjelma Puhdista maitoputket kes-tää n. 10 minuuttia.

- Kosketa hipaisupainiketta .
- Valitse Hoito | Puhdista maitoputket.

Puhdistustoimintoa ei voi keskeyttää. Se on suoritettava aina loppuun asti.

- Vahvista valitsemalla OK.

Toiminto käynnistyy.

- Noudata näyttöruutuun tulevia ohjeita.

Puhdistusaineliuoksen valmistus:

- Liuota puhdistusjauhe astiassa n. 2 dl:aan haaleaa vettä. Sekoita lusikalla, kunnes jauhe on kokonaan liuennut.

Puhdistus:

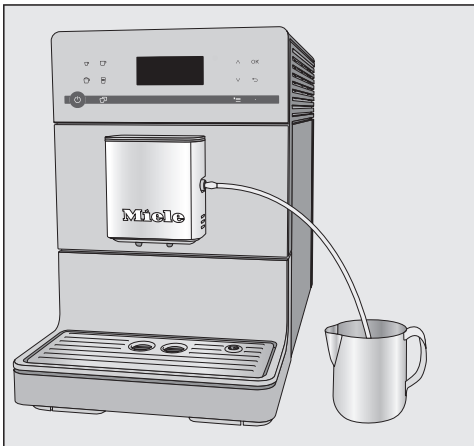

- Aseta puhdistusaineliuosta sisältävä astia kahvautomaatin viereen ja ripusta maitoletku liuokseen. Varmista, että letkun pää tulee riittävän syväälle puhdistusaineliuokseen.
- Vahvista valitsemalla OK.

- Noudata näyttöruutuun tulevia ohjeita.

Puhdistustoiminto päättyy huuhteluun.

Vinkki: Huuhtelee mahdolliset puhdistus-ainejäämät maitoletkusta juoksevilla vedellä.

Keitinosan rasvanpoisto

Jos käytettävä kahvi on erityisen rasvapoista, keitinosaa saattaa tukkeutua tavallista nopeammin. Kun suoritat keitinosan rasvanpoiston säännöllisesti, saat nauttia aromikkaista kahviuomista ja varmistat laitteen moitteettoman toiminnan.

Saat parhaan puhdistustuloksen, kun käytät Mielen puhdistusainetabletteja. Keitinosan rasvanpoistoon tarkoitettujen puhdistusainetablettien on kehitetty erityisesti Mielen kahvautomaatteja varten, eivätkä ne vaurioita laitetta.

Voit hankkia niitä Mielen verkkokaupasta, Mielen asiakaspalvelusta tai Miele-kauppiaaltasi.

200 valmistetun annoksen jälkeen näyttöön tulee muistutus keitinosan rasvanpoistosta.

- Kuittaa ilmoitus valitsemalla OK.

Ilmoitus tulee näyttöön uudelleen säännöllisin väliajoin. Kun olet valmistanut enimmäismäärän juomia, laite lukkiutuu.

Keitinosan rasvanpoisto

Et voi valmistaa juomia sen jälkeen, kun näyttöruutuun tulee ilmoitus Suorita keitinosan rasvanpoisto ja puhdista kahvikeskukseen sisätila.

Puhdistustoimintoa ei voi keskeyttää. Se on suoritettava aina loppuun asti.

- Vahvista valitsemalla OK.

Hoito-ohjelma käynnistyy.

- Noudata näyttöruutuun tulevia ohjeita.

Keitinosan ja laitteen sisätilan puhdistus

Puhdista keitinosana ainoastaan **käsin lämpimällä vedellä ilman pesuainetta**. Keitinosan liikkuvat osat on voideltu. Pesuaineet vahingoittavat keitinosaa.

Varmistat kahvin hyvän maun ja ehkäiset bakteerien muodostumista, kun irrotat keitinosan ja huuhtelet sen juoksevilla vedellä kerran viikossa.

Näyttöruutuun tulee Poista keitinosana. Puhdista sisätila. Huuhtelet keitinosana käsin, laita tabletti keitinyksikköön ja laita keitinyksikkö paikalleen..

- Avaa laitteen luukku.

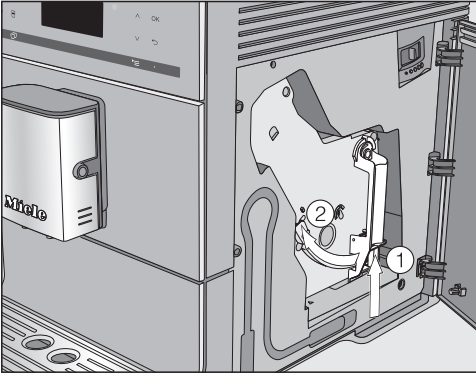

- Pidä keitinosan kahvan alaosassa olevaa painiketta ① painettuna ja kierrä kahvaa samalla vasemmalle ②.
- Vedä keitinosana varovasti irti kahvi-automaatista.

Kun olet ottanut keitinosan ulos, **älä** muuta sen kahvan asentoa.

- Puhdista keitinosana huolellisesti **käsin lämpimällä juoksevilla vedellä**. Älä käytä pesuainetta.

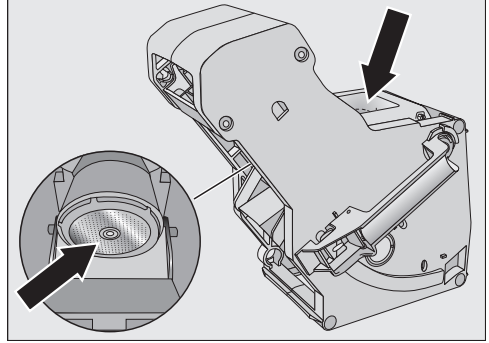

- Irrota siivöihin tarttuneet kahvinmurut (ks. nuolet).
- Kuivaa suppilo huolellisesti, jottei kahvi paakkuunnu suppiloon seuraavalla valmistuskerralla.

⚠ Puutteellisen puhdistuksen aiheuttama terveysvaara. Kosteat kahvinporojäämät voivat homehtua ja aiheuttaa terveysvaaran. Poista kahvijauhejäämät säännöllisin väliajoin.

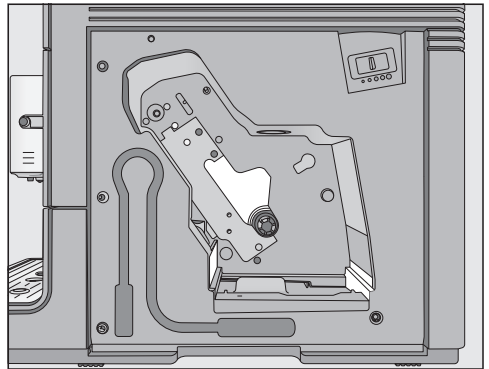

- Puhdista samalla kahvi-automaatin sisätila. Puhdista kuvassa vaaleana näkyvät alueet erityisen huolellisesti.

Puhdistus ja hoito

Vinkki: Kuiva kahvijauhe on helppo poistaa imuroimalla.

Puhdistustabletin laittaminen keitinosaan

Näyttöruutuun tulee: Aseta keitinosa ja tabletti paikalleen.

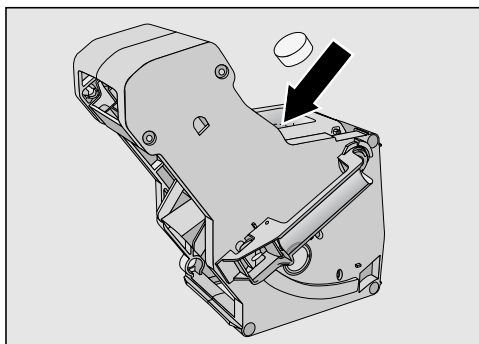

- Aseta puhdistustabletti ylhäältä keitinosaan (nuoli).
- Työnnä keitinosa puhdistustabletteineen tarkasti paikalleen kahviautomaattiin.

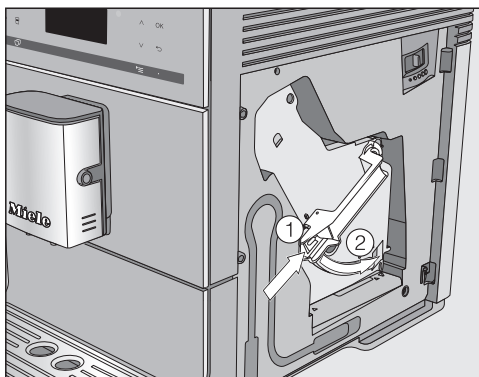

- Paina keitinosaan kahvan pohjassa olevaa painiketta ①, ja käännä samalla kahvaa oikealle ②.
- Sulje laitteen luukku.
- Noudata näyttöruutuun tulevia ohjeita.

Puhdistus on päättynyt, kun juomavalikko tulee näyttöruutuun.

Kalkinpoisto

Kalkinpoistoaineroiskeet voivat aiheuttaa vaurioita.

Kalkinpoistoaine voi aiheuttaa vaurioita herkkiin pintoihin ja/tai luonnonmateriaaleista valmistettuihin lattoihin.

Pyyhi mahdolliset roiskeet välittömästi.

Kahviautomaattiin kertyy kalkkia, kun sitä käytetään. Kertymisnopeuteen vaikuttaa käytettävän veden kovuus. Kalkkijäämät on poistettava säännöllisesti.

Laitte opastaa sinua kalkinpoiston aikana. Näyttöön tulee erilaisia ilmoituksia, kuten kehoitus tyhjentää tippakaukalo tai täyttää vesisäiliö.

Kalkinpoistoa **ei voi keskeyttää** ja se kestää n. 15 minuuttia.

Kahviautomaatti muistuttaa sinua automaattisesti, kun kalkinpoisto on tarpeen. Näyttöruutuun ilmestyy Annoksia ennen kalkinpoistoa: 50. Kahviautomaatti muistuttaa sinua jäljellä olevien annosten määrästä jokaisen valmistuskerran jälkeen siihen saakka, kun olet suorittanut kalkinpoiston.

- Kuittaa ilmoitus koskettamalla OK.

Kun jäljellä olevien annosten määrä on 0, kahviautomaatti lukkiutuu.

Jollet pysty suorittamaan kalkinpoistoa välittömästi, voit ainoastaan kytkeä kahviautomaatin pois päältä. Voit valmistaa laitteella juomia vasta sitten, kun olet ensin suorittanut kalkinpoiston.

Kalkinpoisto näyttöruutuun tulleen kehotuksen jälkeen

Näyttöruutuun tulee ilmoitus Kalkinpoisto.

Kalkinpoistoa ei voi keskeyttää. Se on suoritettava aina loppuun asti.

- Vahvista valitsemalla *OK*.

Toiminto käynnistyy.

- Noudata näyttöruutuun tulevia ohjeita.

Kun näyttöruutuun tulee teksti Täytä vesisäiliön kalkinpoistoaine ja haaleaa vettä kalkinpoiston merkkiiviivaan S asti ja aseta paikalleen., toimi seuraavasti.

Saat parhaan tuloksen, kun käytät Mielel kalkinpoistotabletteja.

Ne on kehitetty erityisesti tätä Mielel kahviautomaatteja varten.

Muut kalkinpoistoaineet, jotka sisältävät sitruunahapon lisäksi myös muita happoja ja/tai muita ei toivottuja ainesosia, kuten klorideja, voivat vahingoittaa laitetta. Muiden kalkinpoistoaineiden annostusohjeilla ei välttämättä myöskään saavuteta oikeaa kalkinpoistoainepitoisuutta, jolloin kalkinpoistotulos voi kärsiä.

Mielel kalkinpoistotabletteja voit tilata Mielel verkkokaupasta, Mielel asiakaspalvelusta tai Mielel-kauppiaaltasi.

Tarvitset kalkinpoistoon **yhden** kalkinpoistotabletin.

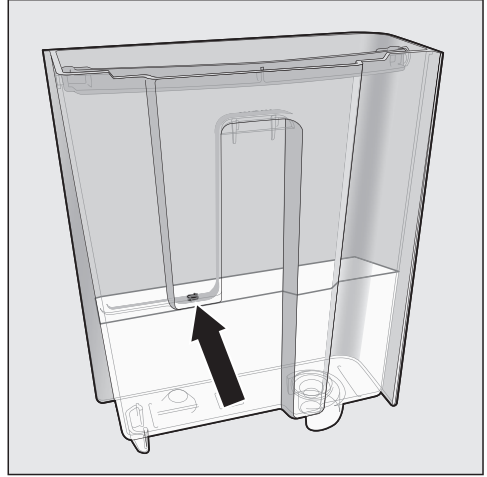

- Täytä vesisäiliö haalealla vedellä merkintään S asti.
- Laita veteen **yksi** kalkinpoistotabletti.

Noudata oikeaa sekoitussuhdetta. Laita vesisäiliöön tarvittava määrä vettä. Muuten kalkinpoisto jää puutteelliseksi.

Suorita kalkinpoisto

- Aseta vesisäiliö takaisin paikalleen.
- Noudata näyttöruutuun tulevia ohjeita.

Kun näyttöruutuun tulee Huuhtele vesisäiliö, täytä ja aseta paikalleen. Sulje luukku.:

- Huuhtele vesisäiliö huolellisesti puhtaalla vedellä. Varmista, ettei vesisäiliöön jää **yhtään** kalkinpoistoainejäämiä. Täytä vesisäiliö puhtaalla juomavedellä merkintään S asti.

Kalkinpoisto on päättynyt, kun juomavaliikko tulee näyttöruutuun.

Vianetsintä

Useimmat päivittäisessä käytössä syntyvät häiriöt ja ongelmat voit poistaa itse. Monissa tapauksissa säästät sekä aikaa että rahaa, kun sinun ei tarvitse kutsua huoltoliikettä paikalle.

Osoitteesta www.miele.com/service löydät tietoa siitä, miten poistat häiriöitä itse.



Seuraavien taulukoiden tarkoituksena on auttaa sinua löytämään häiriön tai vian mahdollinen syy.

Näyttöruudussa näkyvät ilmoitukset

Kuittaa virheilmoitukset koskettamalla *OK*. Muuten virheilmoitus ilmestyy näyttöruutuun uudelleen, vaikka toimintahäiriö olisi poistettu.

Noudata näyttöruudussa näkyviä ohjeita poistaaksesi häiriön.

Jos sama virheilmoitus ilmestyy heti uudelleen näyttöruutuun, ota yhteys huoltoon.

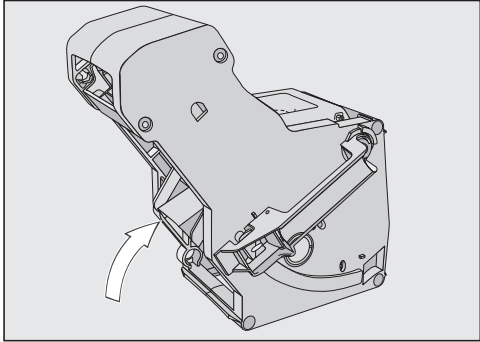

| Ongelma | Syy ja toimenpide |
|---------------------------------------|-----------------------------------------------------------------------------------------------------------------------------------------------------------------------------------------------------------------------------------------------------------------------------------------------------------|
| F1, F2, F80, F82 | Laitteessa on sisäinen häiriö. ■ Kytke kahviautomaatti pois päältä koskettamalla virtakytkintä  . Odota noin tunti, ennen kuin kytket laitteen virran takaisin päälle. |
| F41, F42, F74, F77, F235, F236 | Laitteessa on sisäinen häiriö. ■ Kytke kahviautomaatti pois päältä koskettamalla virtakytkintä  . Odota noin kaksi minuuttia ennen kuin kytket laitteen takaisin päälle. |
| F10, F17 | Laite ei ime vettä tai se imee liian vähän vettä. ■ Ota vesisäiliö ulos laitteesta. Täytä vesisäiliöön kylmää, raikasta juomavettä ja aseta säiliö takaisin paikalleen. ■ Ota vesisäiliön siivilä pois paikaltaan ja puhdista se (ks. kappale Puhdistus ja hoito – Vesisäiliön siivilän puhdistus). |

| Ongelma | Syy ja toimenpide |
|----------------------------------------------|----------------------------------------------------------------------------------------------------------------------------------------------------------------------------------------------------------------------------------------------------------------------------------------------------------------------------------------------------------------------------------------------------------------------------------------------------------------------------------------------------------------------------------------------------------------------------------------------------------------------------------------------------------------------------------------------------------------------------------------------------------------------------------------------------------------------------------------------------------------------------------------------------------------------------------------------------------------------|
| <p>F73 tai Tarkista keitinosa</p> | <p>Keitinosa ei pääse palaamaan perusasentoonsa.</p> <ul style="list-style-type: none"> ■ Kytke kahviautomaatti pois päältä koskettamalla virtakytkintä ☹. ■ Irrota kahviautomaatin pistotulppa pistorasiasta. Odota kaksi minuuttia ja liitä sitten pistotulppa takaisin pistorasiaan. ■ Irrota keitinosa ja puhdista se juoksevalla vedellä.  <ul style="list-style-type: none"> ■ Työnnä keitinosan kahvinsyöttöosa perusasentoon. ■ Älä aseta keitinosa vielä paikalleen. Sulje kahviautomaatin luukku ja kytke laite päälle koskettamalla virtakytkintä ☹. <p>Keitinosan koneisto palaa automaattisesti takaisin perusasentoonsa.</p> <ul style="list-style-type: none"> ■ Kun ilmoitus <i>Aseta keitinosa paikalleen</i> tulee näkyviin, aseta keitinosa takaisin laitteeseen. Sulje laitteen luukku. |
| <p>Kahvijauhetta liikaa</p> | <p>Kahvijauhesäiliössä on liikaa kahvijauhetta. Jos laitat kahvijauhesäiliöön enemmän kuin kaksi tasapäistä mitallista kahvia, keitinosa ei pysty puristamaan vettä kahvijauheen läpi. Tällöin laite tyhjentää kahvijauheen suoraan käytetyn kahvinporon säiliöön ja näyttöruutuun ilmestyy oheinen virheilmoitus.</p> <ul style="list-style-type: none"> ■ Kytke kahviautomaatti pois päältä koskettamalla virtakytkintä ☹. ■ Irrota keitinosa ja puhdista se käsin (ks. Keitinosan rasvanpoisto ja laitteen sisätilan puhdistus). ■ Poista kahvijauhejäämät laitteen sisäosista esim. imuroimalla. ■ Laita kahvijauhesäiliöön enintään 12 g kahvijauhetta. |

Vianetsintä

Kahviautomaatti toimii odottamattomalla tavalla

| Ongelma | Syy ja toimenpide |
|-----------------------------------------------------------------------------------------------------|--------------------------------------------------------------------------------------------------------------------------------------------------------------------------------------------------------------------------------------------------------------|
| Näyttöruutu pysyy piimeänä, kun kytket kahviautomaatin päälle koskettamalla virtakytkintä ☰. | Et koskettanut virtakytkintä ☰ riittävän pitkään. ■ Kosketa virtakytkimen ☰ keskiosaa vähintään kolmen sekunnin ajan. |
| | Laitteen pistotulppa ei ole kunnolla kiinni pistorasiassa. ■ Työnnä pistotulppa pistorasiaan. |
| | Sulaketaulun sulake on palanut/lauennut, koska kahviautomaatissa, sähköjännitteessä tai jossain muussa samaan virtapiiriin liitettyssä laitteessa on vikaa. ■ Irrota kahviautomaatin pistotulppa pistorasiasta. ■ Kutsu sähkömies tai huolto paikalle. |
| Kahviautomaatti kytkeytyy yhtäkkiä pois päältä. | Tehdasasetuksena oleva (20 minuutin) virrankatkaisuaika tai itse asettamasi virrankatkaisuaika on saavutettu. ■ Aseta tarvittaessa virrankatkaisuaika uudelleen (ks. kappale Asetukset – Ajastin). |
| | Laitteen pistotulppa ei ole kunnolla kiinni pistorasiassa. ■ Työnnä pistotulppa pistorasiaan. |
| Hipaisupainikkeet eivät reagoi kosketukseesi. Kahviautomaattia ei voi enää käyttää. | Laitteessa on sisäinen häiriö. ■ Katkaise laitteeseen tuleva virta irrottamalla pistotulppa pistorasiasta tai sulake sulaketaulusta. |
| Näyttöruutu on epäselvä tai sitä ei voi lukea. | Näytön kirkkaus on säädetty liian matalaksi. ■ Muuta asetusta (ks. kappale Asetukset – Kirkkaus). |

| Ongelma | Syy ja toimenpide |
|----------------------------------------------------------------------------------------------------------------------------------------------------------------------------------------|------------------------------------------------------------------------------------------------------------------------------------------------------------------------------------------------------------------------------------------------------------------------------------------------------------------------------------------------------------------------------------------------------------------------------------------------------------------------------------------------------------------------------------------------------------------|
| <p>Vesisäiliö on tyhjä. Ilmoitus Täytä vesisäiliö ja aseta paikalleen ei tule näkyviin.</p> | <p>Vesisäiliön ja laitteen ulkovaipan välissä on vesipisaroi-ta tai kuvaan nuolella merkitty alue on kostea.</p>  <ul style="list-style-type: none"> ■ Kuivaa tämä alue. Ota vesisäiliö ulos laitteesta ja täytä se. <p>Vesisäiliön sisäseinämät ovat liian kosteat, niihin on saattanut muodostua biofilmi. Tai vesisäiliöön on ker-tynyt kalkkia, esim. kalkkiraitoja.</p> <ul style="list-style-type: none"> ■ Puhdista vesisäiliö päivittäin. |
| <p>Näyttöruutuun ilmestyy Täytä vesisäiliö ja aseta pai-kalleen, vaikka vesisäiliö on täynnä ja paikallaan.</p> | <p>Vesisäiliö ei ole kunnolla paikallaan.</p> <ul style="list-style-type: none"> ■ Irrota vesisäiliö ja aseta se uudelleen paikalleen. <p>Et ole täyttänyt vesisäiliötä kalkinpoiston aikana oikein ja asettanut sitä kunnolla paikalleen.</p> <ul style="list-style-type: none"> ■ Täytä vesisäiliö merkintään  saakka ja käynnistä kalkinpoisto uudelleen. |
| <p>Kun kytket laitteen virran päälle, näyttöön tulee ilmoitus Täytä vesisäiliö ja aseta paikalleen, vaikka ve-sisäiliö on täynnä ja pai-kallaan. Laite ei huuhte-le.</p> | <p>Kahviautomaattiin on kertynyt liikaa kalkkia.</p> <ul style="list-style-type: none"> ■ Kytke kahviautomaatti pois päältä koskettamalla virtakytkintä . Odota noin tunti. ■ Kytke laitteen virta uudelleen päälle. Kun näyttöön ilmestyy Lämmitys, kosketa hipaisupainiketta  ja valitse Kalkinpoisto. ■ Suorita kalkinpoisto. |

Vianetsintä

| Ongelma | Syy ja toimenpide |
|------------------------------------------------------------------------------------------------------------------------------------------------------------------------------------------------------|---------------------------------------------------------------------------------------------------------------------------------------------------------------------------------------------------------------------------------------------------------------------------------------------------------------------------------------------------------------------------------------------------------------------------|
| Kun kytket laitteen päälle, näyttöön tulee ilmoitus Tyhjennä tippakaukalo ja käytetyn kahviporon säiliö, vaikka olet tyhjentänyt molemmat. | Kyseessä ei ole häiriö. Jos tyhjennät tippakaukalon ja/tai käytetyn kahviporon säiliön kahviautomaatin ollessa kytkettynä pois päältä, sisäinen laskuri ei nollaudu. Ilmoitus Tyhjennä tippakaukalo ja käytetyn kahviporon säiliö tulee tällöin näyttöön, vaikkeivät tippakaukalo ja/tai käytetyn kahviporon säiliö vielä olisikaan täynnä. |
| Ulostuloputkista ei tule maitoa eikä maitovaahtoa. | Maitoputki on tukossa. ■ Puhdista keskusyksikkö, etenkin cappuccinatore ja maitoputken liitântäkappale huolellisesti puhdistusharjalla. |
| Näyttöruudussa näkyy ilmoitus Tyhjennä tippakaukalo ja käytetyn kahviporon säiliö, vaikka olet tyhjentänyt tippakaukalon. | Kyseessä ei ole häiriö. Tippakaukaloa ei ole otettu pois paikaltaan ja/tai se on asetettu takaisin paikalleen liian nopeasti. |
| Tyhjennä tippakaukalo ja käytetyn kahviporon säiliö ilmestyy näyttöruutuun, vaikka molemmat ovat paikallaan. | Tippakaukalo ei ole kunnolla paikallaan, jolloin laite ei tunnista sitä. ■ Tyhjennä tippakaukalo ja käytetyn kahviporon säiliö. Kokoa osat ja työnnä tippakaukalo kahviautomaattiin vasteeseen saakka. |
| Tippakaukalo tai käytetyn kahviporon säiliö on liian täynnä tai valuu yli, vaikka olet tyhjentänyt tippakaukalon ja käytetyn kahviporon säiliön aina, kun näyttöruutuun tulee siitä ilmoitus. | Kyseessä ei ole toimintahäiriö. Todennäköisesti olet vetänyt tippakaukalon ja käytetyn kahviporonsäiliön ulos laitteesta tai avannut laitteen luukun ilman, että olet tyhjentänyt tippakaukaloa ja käytetyn kahviporonsäiliötä. Tyhjennyksen sisäinen laskuri nollautuu aina, kun vedät kaukalon ulos tai avaat laitteen luukun. ■ Vedä tippakaukalo ja käytetyn kahviporonsäiliö ulos ja tyhjennä ne tarvittaessa. |

| Ongelma | Syy ja toimenpide |
|------------------------------------------------------------------------------------------------------------------|---------------------------------------------------------------------------------------------------------------------------------------------------------------------------------------------------------------------------------------------------------------------------------------------------------------------------------------------------------------------------------------------------------------------------------------------------------------------------------------------------------------------------------------------------------------------------------------------------------------------------------------------------------------------------------------------------------------------------------------------------------------------------------------------------------------------------------------------------------------------------------------------------------------------------------------------------------------------------------------------------------------------------------------------------------------------------------|
| <p>Vaikka olet juuri täyttänyt kahvipapusaäiliön, näyttöön tulee ilmoitus Täytä kahvipapusaäiliö.</p> | <p>Kyseessä ei ole toimintahäiriö.</p> <ul style="list-style-type: none"> ■ Kuittaa ilmoitus valitsemalla <i>OK</i>. <p>Jauhatuskoneistoon ei valu tarpeeksi kahvipapuja. Käytätkö kenties tummapaahoista kahvia? Erittäin tummapaahoiset kahvit ovat usein öljyisiä. Rasva voi kertyä kahvipapusaäiliön seinämiin, mikä haittaa papujen virtausta.</p> <ul style="list-style-type: none"> ■ Valmista uusi kahviuoma ja tarkkaile samalla, valuvatko pavut säiliössä. ■ Jos käytät tummia, öljyisiä kahvipapuja, puhdista kahvipapusaäiliö tavallista useammin. <p>Kokeile tarvittaessa vähemmän öljyisiä kahvipapuja.</p> |
| <p>Kahviautomaatti ei huuhtele putkistoja, kun kytket sen päälle.</p> | <p>Kyseessä ei ole toimintahäiriö.</p> <p>Jos kahviautomaatti oli jo käyttölämpötilassa, putkien huuhtelu jää pois.</p> |
| <p>Kahviuomien valmistus keskeytyy toistuvasti ja näyttöön tulee ilmoitus Täytä kahvipapusaäiliö.</p> | <p>Kyseessä ei ole toimintahäiriö.</p> <p>Keitinyksikkö ei tunnista kahvijauhetta. Joistakin papulajeista syntyvä kahvijauhe vie tavallista vähemmän tilaa. Näin voi käydä etenkin, jos jauhatuskarkeus on säädetty hienoksi ja jauhatusmäärä pieneksi.</p> <ul style="list-style-type: none"> ■ Kuittaa ilmoitus valitsemalla <i>OK</i>. <p>Jos kahvi on liian vahvaa tai kitkerää, kokeile jotain muuta papulajia.</p> <p>Jos ilmoitus tulee näkyviin kaikkia kahveja valmistettaessa:</p> <ul style="list-style-type: none"> ■ Sääädä jauhatuskarkeutta hieman karkeammaksi (ks. Jauhatuskarkeus). ■ Valitse tarvittaessa isompi jauhatusmäärä. <p>Tarkista myös eri Profiileihin tehdyt muutokset.</p> <p>Jos ilmoitus tulee näkyviin vain tiettyjä erikoiskahveja valmistaessasi:</p> <ul style="list-style-type: none"> ■ Tarkista kyseisten erikoiskahvien jauhatusmäärä (ks. Jauhatusmäärä). Valitse tarvittaessa isompi jauhatusmäärä. ■ Sääädä tarvittaessa myös jauhatuskarkeutta vähän karkeammaksi. |

Vianetsintä

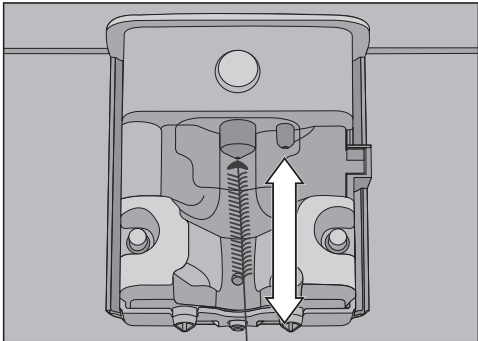
| Ongelma | Syy ja toimenpide |
|-------------------------------------------------------------------------------------------------------------------------------------------------------------------------------|------------------------------------------------------------------------------------------------------------------------------------------------------------------------------------------------------------------------------------------------------------------------------------------------------------------------------------------------------------------------------------------------------------------------------------------------------------------------------------------------------------------------------------------------------------------------------------------------------------------------------------------------------------------------------------------------------------------------------------------------------------------------------------------------------------------------------------------------------------------------------------------------------------------------------------------------------------------------------------------------------------------------|
| Kalkinpoisto on käynnistetty epähuomiossa. | <p>Kalkinpoistoa ei voi keskeyttää sen jälkeen, kun se on käynnistetty koskettamalla OK.</p> <p>Se on nyt suoritettava loppuun asti. Tämä on turvatoiminto, jolla varmistetaan, että kalkinpoisto suoritetaan aina kunnolla. Kalkinpoisto on tärkeää, jotta kahviautomaatti toimii asianmukaisesti ja kestää käytössä mahdollisimman pitkään.</p> <ul style="list-style-type: none">■ Suorita kahviautomaatin kalkinpoisto (ks. Kalkinpoisto). |
| Maito roiskuu. Juomanvalmistuksen aikana laitteesta kuuluu sihisevää ääntä. Vaikka yrität valmistaa maitovaahtoa, ulostuloputkista tulee vain kuumaa maitoa. | <p>Käyttämäsi maito on liian lämmintä. Vain kylmästä maidosta (< 10 °C) syntyy hyvää maitovaahtoa.</p> <ul style="list-style-type: none">■ Tarkista maidon lämpötila. <p>Keskusyksikkö ja siihen integroitu cappuccinatore ei ole oikein paikallaan ja siihen pääsee ilmaa. Vaihtoehdoisesti kahviputket ovat tukossa.</p> <ul style="list-style-type: none">■ Varmista, että keskusyksikkö on koottu oikein. Varmista, että kaikki osat tulevat tiiviisti kiinni toisiinsa.■ Puhdista keskusyksikkö tarvittaessa. <p>Maitoputki, liitântäkappale tai maitosäiliön imuputki on tukossa.</p> <ul style="list-style-type: none">■ Puhdista ne huolellisesti. <p>Keskusyksikön höyrysuutin on tukossa.</p>  <p>Puhdistusharjan saa työntää höyrysuuttimeen enintään 1 cm syvyyteen.</p> <ul style="list-style-type: none">■ Puhdista höyrysuutin puhdistusharjalla. |

| Ongelma | Syy ja toimenpide |
|------------------------------------------------------------------------------------------------------------------------------------|----------------------------------------------------------------------------------------------------------------------------------------------------------------------------------------------------------------------------------------------------------------------------------------------------------------------------------------------------------------------|
| Tippakaukalon kannessa ja keitinyksikön sisätilassa näkyy kahvijauhetta. | Kyseessä ei ole häiriö. Keitinosan liikkuesssa juomanvalmistuksen aikana sen alle voi pudota vähän kahvijauhetta. Myös käytettävä papulaji, jauhatuskarkeus ja jauhatusmäärä vaikuttavat määrään. Huomaa! Puhdista kahviautomaatin sisätila säännöllisesti, niin laitteeseen ei pääse muodostumaan hometta tms. Varmista, ettei jauhatusmäärä ole liian suuri. |
| Kahvijauhesäiliön kannen sisäpuoli on erittäin kostea. Siinä näkyy vesipisaroiita. | Olet valmistanut peräkkäin monta juomaa ja kahvijauhesäiliö ei ole ollut (kunnolla) kiinni. Keitinosasta nousee höyryä ylöspäin kahvijauhesäiliön yläpuolelle ja tämä kosteus on tiivistynyt säiliön kanteen. ■ Sulje kahvijauhesäiliön kansi kunnolla. |
| Kahviautomaatin alla on kahvinsekaista vettä. | Kyseessä ei ole häiriö! Kun vedät tippakaukaloa ulos, laitteen alle voi joutua vettä. Puhdista kahviautomaatin alusta säännöllisesti. |
| Näyttöruutu on valaistu, mutta kahviautomaatti ei lämpene eikä valmista juomia. Kahviautomaattia ei voi kytkeä pois päältä. | Kahviautomaatin esittelykäyttöön tarkoitettu messutoiminto on kytketty päälle. ■ Kytke messutoiminto pois päältä. |

Vianetsintä

Juoma ei ole kunnollista

| Ongelma | Syy ja toimenpide |
|-------------------------------------------------------------------------------------------------------------------------------------------------------|-----------------------------------------------------------------------------------------------------------------------------------------------------------------------------|
| Kahvijuoma ei ole riittävän kuumaa. | Et ole esilämmittänyt kuppia. Mitä pienempi ja paksureunaisempi kuppi on, sitä tärkeämpää on kupin esilämmitys. ■ Esilämmitä kuppi esim. kuumalla vedellä. |
| | Veden lämpötila on säädetty liian matalaksi. ■ Sääda veden lämpötila korkeammaksi. |
| | Keitinosan siivilät ovat tukkeutuneet. ■ Irrota keitinosaa ja puhdista se käsin. ■ Suorita keitinosan rasvanpoisto. |
| Lämmitysvaihe kestää tavallista kauemmin. Vesimäärä ei täsmää ja kahviautomaatin suorituskyky on heikentynyt. Juomat valuvat kuppiin hitaasti. | Kahviautomaattiin on kertynyt liikaa kalkkia. ■ Suorita kalkinpoisto. |
| Keskusyksiköstä ei valu kahviuomaa. Tai kahviuomaa tulee vain toisesta kahviputkesta. | Keskusyksikkö on tukossa. ■ Huuhtelee kahviputket (ks. Puhdistus ja hoito – Laitteen huuhtelu). ■ Jos tästä ei ollut apua, puhdista ulostuloputket puhdistusharjalla. |
| Maitovaahdon koostumus ei ole tyydyttävä. | Maito on liian lämmintä. Vain kylmästä maidosta (< 10 °C) syntyy hyvää maitovaahtoa. ■ Tarkista maitosäiliössä olevan maidon lämpötila. |
| | Maitoputki on tukossa. ■ Puhdista keskusyksikkö ja maitoputkisto puhdistusharjalla. |
| Laitteesta kuuluu jauhatuksen aikana tavallista kovempaa ääntä. | Kahvipapusailiö on tyhjentynyt jauhatuksen aikana. ■ Täytä kahvipapusailiö tuoreilla kahvipavuilla. |
| | Kahvipapujen joukossa saattaa olla vierasesineitä, kuten muovia tai kiviä. ■ Kytke kahviautomaatin virta välittömästi pois päältä. Ota yhteys huoltoon. |
| Kahvi valuu kuppiin liian nopeasti. | Jauhatuskarkeus on säädetty liian karkeaksi. ■ Sääda jauhatuskarkeutta hienommaksi (ks. Toiveidesi mukaista kahvia – Jauhatuskarkeus). |

| Ongelma | Syy ja toimenpide |
|---------------------------------------------------|---------------------------------------------------------------------------------------------------------------------------------------------------------------------------------------------------------------------------------------------------------------------|
| Kahvijuoma valuu kuppiin liian hitaasti. | Keitinosa on tukossa. ■ Suorita keitinosan rasvanpoisto (ks. Puhdistus ja hoito – Keitinosan rasvanpoisto ja laitteen sisätilan puhdistus). |
| Kahviin tai espressoon ei muodostu cremaa. | Kahvipavut eivät ole enää tuoreita. Kun paahdetut kahvipavut ovat liian pitkään tekemisissä ilman kanssa, niistä haihtuu ajan mittaan hiilidioksidia. Siksi juomia valmistettaessa ei enää muodostu cremaa. Tällaisia kahvipapuja voi luonnollisesti vielä käyttää. |

Laitteen kuljettaminen



Jos et aio käyttää kahviautomaattia pitkään aikaan tai jos aiot kuljettaa sitä pitkiä matkoja, valmistele se seuraavalla tavalla varastointia tai kuljetusta varten:

- tyhjennä ja puhdista kahvipapusailiö
- tyhjennä ja puhdista vesisäiliö
- poista vesi höyryttämällä
- puhdista laite sisältä
- pakkaa laite huolellisesti

Kahviautomaatin höyrytys tyhjäksi vedestä

Tyhjennä kahviautomaattiin jäänyt vesi höyryttämällä ennen laitteen kuljetusta tai pitkäaikaista varastointia. Tämä on erityisen tärkeää silloin kun on vaarana, että lämpötila voi kuljetuksen tai varastoinnin aikana laskea nollan alapuolelle.

Höyrytetessä järjestelmästä poistuu kaikki vesi. Tämä ehkäisee veden ja jäätyksen aiheuttamia vaurioita.

- Kytke kahviautomaatti päälle koskettamalla virtakytkintä .
- Kosketa hipaisupainiketta .
- Kosketa kahdesti hipaisupainiketta .

Näyttöruutuun tulee Jäännösveden höyrystys.

- Valitse *Kyllä* ja vahvista valitsemalla *OK*.
- Noudata näyttöruutuun tulevia ohjeita.



Palovamman vaara ulostuloputkien lähetyvillä.

Kuuma vesihöyry voi aiheuttaa palovammoja.

Älä pidä mitään kehosi osia ulostuloputkiston alla, kun laitteesta tulee kuumia nesteitä tai höyryä.

Älä koske laitteen kuumiin osiin.

Höyrytys on valmis, kun näyttöruutuun ilmestyy Toiminto päättynyt ja näyttöruutu sammuu.

- Irrota kahviautomaatti sähköverkosta vetämällä pistotulppa pistorasiasta.
- Puhdista tippakaukalo ja käytetyn kahvinporon säiliö.

Kahviautomaatin pakkaaminen

Pakkaa laite vain täysin puhtaana ja kuivana. Kahvijauhejäämät voivat naarmuttaa pintoja. Kahvi-, maito- ja vesijäämät voivat aiheuttaa bakteerikasvustojen muodostumista.

Käytä kahviautomaatin alkuperäistä pakkausta.

Laita käyttöohje mukaan pakkaukseen. Näin löydät sen helposti, kun alat taas käyttää kahviautomaattia.

Osoitteesta www.miele.com/service löydät tietoa Miele varaosista ja siitä, miten poistat häiriöitä itse.

Yhteydenotto häiriötilanteissa

Ellet saa itse poistetuksi toimintahäiriötä, ota yhteys Mielen koneita ja laitteita myyvään liikkeeseen tai Mielen asiakaspalveluun.

Mielen huollon voit varata verkossa osoitteesta www.miele.fi/huolto. Mielen asiakaspalvelun yhteystiedot löydät tämän vihkosen takakannesta.

Asiakaspalvelu tarvitsee laitteen mallitunnisteen ja valmistusnumeron (Fabr./SN/Nr.). Nämä tiedot löytyvät arvokilvestä.

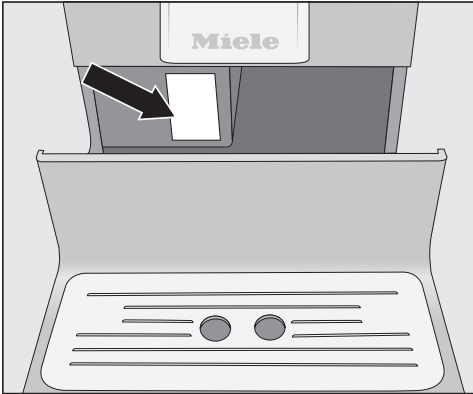

Takuu

Tälle laitteelle on myönnetty kahden (2) vuoden takuu.

Lisätietoja takuuehdoista löydät laitteen mukana toimitetusta erillisestä takuuvihkosesta.

Varusteet

Näitä tuotteita ja muita varusteita voit tilata Mielen verkkokaupasta, Mielen asiakaspalvelusta tai Miele-kauppiaalta.

Mukana toimitettavat varusteet

- **Aloituspakkaus ”Mielen Puhdistus- ja hoitainheet”**
Laitemallin mukaan laitteen mukana toimitetaan erilaisia puhdistustuotteita.
- **Puhdistusharja**
esim. maitoletkun puhdistamiseen

Erikseen ostettavat lisävarusteet

Mielen valikoimista löytyy erilaisia hyödyllisiä kahviautomaattiin sopivia lisävarusteita sekä puhdistus- ja hoitaineeita.

- **Mikrokuituliina yleiskäyttöön**
sormenjälkien ja kevyiden tahrojen pyyhkimiseen.
- **Maitoputkien puhdistusaine**
maitoputkiston puhdistamiseen
- **Puhdistustabletit**
keitinosan rasvanpoistoon
- **Kalkinpoistotabletit**
vesiputkien kalkinpoistoon
- **CJ Jug 1,0 l**
termoskannu kahville tai teelle (kannu-toiminto)
- **Kannellinen maitosäiliö**
maidon säilytykseen ja maitoa sisältävien juomien valmistukseen
- **Miele Black Edition One for all**
kokonaiset kahvipavut – sopii erinomaisesti espresson, café creman ja maitoa sisältävien erikoiskahvien valmistukseen
- **Miele Black Edition Espresso**
kokonaiset kahvipavut – sopii erinomaisesti espresson valmistukseen
- **Miele Black Edition Café Crema**
kokonaisia kahvipapuja – sopii erinomaisesti kahvijuomien valmistukseen
- **Miele Black Edition Decaf**
kokonaisia kahvipapuja – sopii täydellisesti kofeiinittomien kahvijuomien valmistamiseen

Kahviautomaatissa on sukopistotulpalla varustettu verkkoliitäntäjohto, jonka voi liittää suoraan sukopistorasiaan.

Sijoi ta kahviautomaatti siten, että pistorasiaan on vapaa pääsy. Jos pistorasiaan ei pääse käsiksi asennuksen jälkeen, sähköliitäntä on varustettava erillisellä, kaikki koskettimet avaavalla erotuskytkimellä.



Ylikuumentamisen aiheuttama tulipalovaara.

Kahviautomaatin käyttö haaroituspistorasian ja jatkojohtojen välilyksellä voi aiheuttaa johtojen ylikuumentamisen.

Älä siksi liitä sitä sähköverkkoon jatkojohdon, haaroituspistorasian, muuntimen tai ns. energiansäästö-pistotulpan välilyksellä.

Sähköliitännät on tehtävä normin VDE 0100 mukaisesti.

Turvallisuussyistä suosittelemme tyyppin  vikavirtasuojakytkimen (RCD) asennusta virtapiiriin, johon kahviautomaatti liitetään.

Jos liitäntäjohto vaurioituu, sen saa vaihtaa vain alkuperäisen kaltaiseen liitäntäjohtoon (tilattavissa Miele-huollosta). Turvallisuuden vuoksi verkkoliitäntäjohdon saa vaihtaa vain valtuutettu sähköasentaja tai Miele-huoltoliike.

Tieto laitteen nimellisotehosta löytyy arvokilvestä.

Pistorasia on suojattava vähintään 10 A sulakkeella.

Vertaa näitä tietoja asennuspaikan sähköliitännän tietoihin.

Ota epäselvissä tapauksissa yhteyttä sähköasentajaan.

Ajoittainen tai jatkuva käyttö itsenäisten tai verkon kanssa synkronoimattomien energijärjestelmien (kuten erillisten verkkojen, varavoimajärjestelmien) kanssa on mahdollista. Edellytyksenä on, että käytettävä energijärjestelmä on standardin EN 50160 tai muun vastaavan standardin mukainen.

Asennus täytyy myös saarekekäytössä ja ei synkronoidussa käytössä varustaa suojalaitteilla, joita edellytetään tavanomaisen sähköasennuksen ja tämän Miele-tuotteen käytön yhteydessä, ja niiden asianmukainen toiminta on varmistettava, tai vaihtoehtoisesti asennus on varustettava muunlaisilla vastaavan suojaustason takaavilla suojalaitteilla. Tämä voidaan tehdä esimerkiksi VDE-AR-E 2510-2:n nykyisissä soveltamissäännöissä kuvatulla tavalla.

Sijoitusohjeita



Riittämätön ilmanvaihto aiheuttaa ylikuumenemisvaaran.

Kahviautomaatti voi kuumentua, jos ilma ei pääse riittävän hyvin kiertämään sen ympärillä.

Huolehdi siitä, että ilma pääsee vapaasti kiertämään kahviautomaatin ympärillä.

Älä peitä kahviautomaattia käytön aikana liinoilla tai vastaavilla.

- Aseta kahviautomaatin etureuna kalusteaukon etureunan tasalle.

Jos olet sijoittanut kahviautomaatin kalusteoven taakse ja suljet oven, sen taakse pääsee laitteen käytön aikana kertymään lämpöä ja kosteutta. Tämä voi vahingoittaa kahviautomaattia ja/tai viereisiä kalusteita.

Älä sulje kalusteovea laitteen ollessa käytössä.

Noudata seuraavia sijoitusohjeita:

- Laitteen sijoituspaikan on oltava kuiva ja siellä on oltava hyvä ilmanvaihto.
- Laitteen sijoituspaikan lämpötilan on oltava väliltä +10°C – +38°C.
- Kahviautomaatti on sijoitettava vaakasuoralle alustalle. Alustan pitää kestää vettä.

Jos sijoitat kahviautomaatin kalusteaukkoon, aukon on oltava vähintään seuraavan kokoinen:

| | |
|---------|--------|
| Korkeus | 510 mm |
| Leveys | 450 mm |
| Syvyys | 575 mm |

Ota huomioon seuraava, kun sijoitat laitetta: Keitinosan irrottamista varten laitteen luukun täytyy mahtua aukaamaan kokonaan.

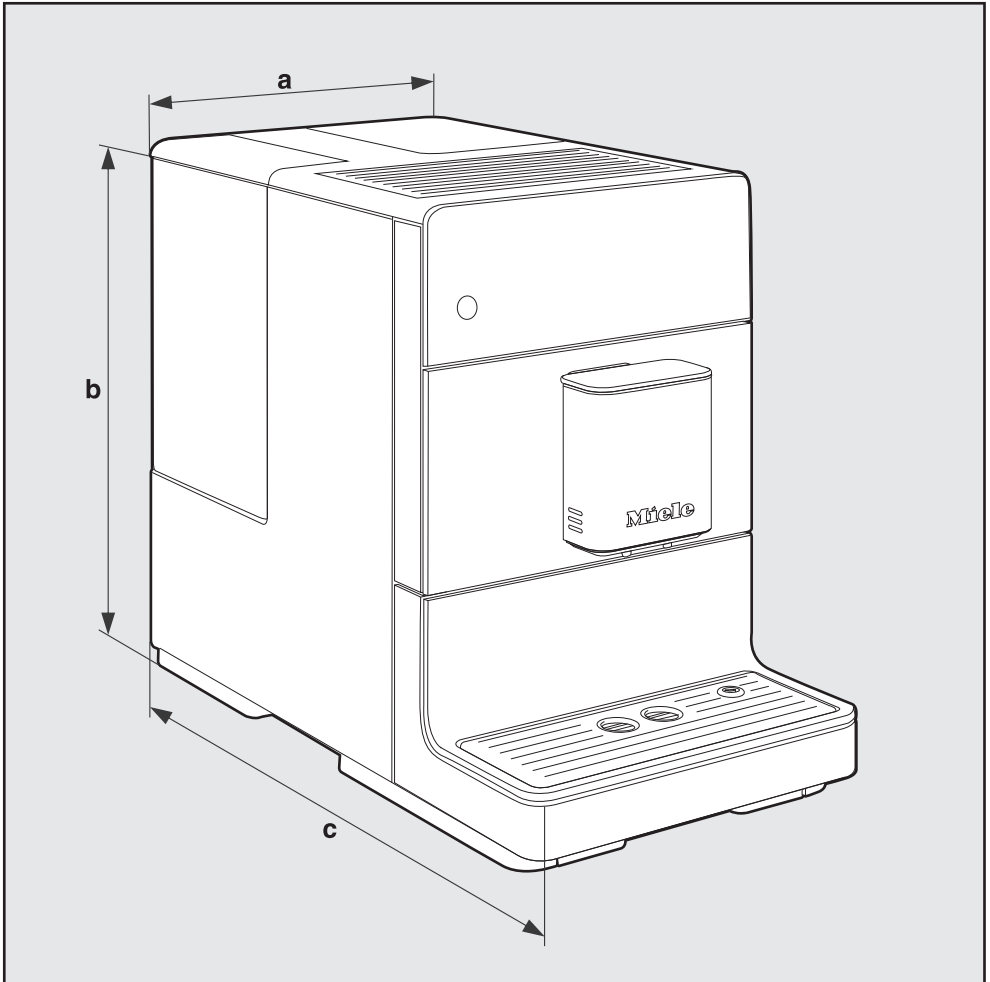

a = 241 mm

b = 360 mm

c = 460 mm

Tekniset tiedot

| | |
|-----------------------------------------------------|---------------------------------|
| Virrankulutus Standby-tilassa (tehdastoimitustila): | < 0,5 W |
| Pumpun paine: | enint. 15 bar |
| Läpivirtauslämmitin: | 1 teräksinen lämpövastus |
| Laitteen mitat (L x K x S): | 241 x 360 x 460 mm |
| Nettopaino: | 9,48 kg |
| Liitäntäjohdon pituus: | 98 cm |
| Vesisäiliön täyttömäärä: | 1,3 l |
| Kahvipapusaäiliön täyttömäärä: | 200 g |
| Käytetyn kahvinporon säiliön täyttömäärä: | enint. 7 annoksen kahvinporot |
| Keskusyksikkö: | korkeus säädettävissä 80–135 mm |
| Jauhatinkoneisto: | Teräksinen kartiojauhin |
| Jauhatuskarkeus: | säädettävä, 5 jauhatuskarkeutta |
| Jauhetun kahvin annoskoko: | enint. 12 g |

Miele Oy
Porttikaari 6
01200 Vantaa
Puhelin: (09) 875 970
Sähköposti: asiakaspalvelu@miele.fi
Internet: www.miele.fi

Saksa
Miele & Cie. KG
Carl-Miele-Straße 29
33332 Gütersloh

CM 5310, CM 5315, CM 5410, CM 5510, CM 5710