



## Instrukcja użytkowania Pralka



Przed ustawieniem - instalacją - uruchomieniem należy **koniecznie** przeczytać instrukcję użytkowania. Dzięki temu można uniknąć zagrożeń i uszkodzeń urządzenia.

# Spis treści

---

<b>Wskazówki bezpieczeństwa i ostrzeżenia</b> .....	<b>6</b>
<b>Obsługa pralki</b> .....	<b>12</b>
Panel sterowania .....	12
Wyświetlacz .....	13
Przykłady obsługi .....	13
<b>Pierwsze uruchomienie</b> .....	<b>14</b>
Miele@home .....	15
1. Ustawianie języka wyświetlacza .....	16
2. Instalacja Miele@home .....	16
3. Usuwanie zabezpieczenia transportowego .....	16
4. Uruchamianie programu do kalibracji .....	17
<b>Ochrona środowiska naturalnego</b> .....	<b>18</b>
<b>Pranie przyjazne dla środowiska</b> .....	<b>19</b>
Higiena w pralce .....	19
<b>1. Przygotowanie prania</b> .....	<b>20</b>
<b>2. Wybieranie programu</b> .....	<b>21</b>
<b>3. Załadunek pralki</b> .....	<b>22</b>
<b>4. Wybieranie ustawień programowych</b> .....	<b>23</b>
Wskazanie PowerWash z przyciskami dotykowymi  i  .....	23
Wybieranie temperatury/ilości obrotów .....	23
Wybieranie funkcji dodatkowych .....	24
 Programowanie startu/SmartStart .....	24
<b>5. Dodawanie środków piorących</b> .....	<b>26</b>
Szuflada na środki piorące .....	26
Dozowanie w kapsułkach (Cap) .....	27
<b>6. Uruchamianie programu</b> .....	<b>29</b>
Dokładanie/Wyjmowanie prania podczas trwania programu (AddLoad) .....	29
<b>7. Zakończenie programu</b> .....	<b>30</b>
<b>Wirowanie</b> .....	<b>31</b>
<b>Przegląd programów</b> .....	<b>32</b>
<b>Funkcje dodatkowe</b> .....	<b>36</b>
SingleWash .....	36
Woda + .....	36

Funkcje dodatkowe możliwe do wybrania poprzez przycisk dotykowy Funkcje dodatkowe.....	36
Pranie wstępne .....	37
Namaczanie .....	37
Intensywnie .....	37
Wyciszenie.....	37
Bardzo łagodnie .....	37
AllergoWash .....	37
Następujące funkcje dodatkowe są możliwe do wybrania w poszczególnych programach .....	37
<b>Przebieg programu.....</b>	<b>38</b>
<b>Zmiana przebiegu programu.....</b>	<b>41</b>
Zmiana programu (blokada rodzicielska) .....	41
Wstrzymywanie programu .....	41
Przerywanie programu.....	41
<b>Symbole konserwacyjne .....</b>	<b>42</b>
<b>Środki piorące.....</b>	<b>43</b>
Prawidłowy dobór środków piorących .....	43
Odkamieniacz .....	43
Pomoc w dozowaniu.....	43
Środki wykańczające.....	44
Zalecane środki piorące Miele.....	45
Zalecenia dotyczące środków piorących zgodnie z rozporządzeniem (EU) nr 1015/2010 .....	46
<b>Czyszczenie i konserwacja .....</b>	<b>47</b>
Czyszczenie obudowy i panelu sterowania .....	47
Czyszczenie szuflady na środki piorące .....	47
Wskazówka higieniczna (Czyszczenie bębna).....	49
Czyszczenie sitka w dopływie wody.....	49
<b>Co robić, gdy.....</b>	<b>50</b>
Nie można uruchomić żadnego programu.....	50
Komunikaty błędu po przerwaniu programu.....	50
Komunikaty błędu po zakończeniu programu.....	51
Ogólne problemy z pralką.....	53
Niezadowolające efekty prania .....	55
Nie można otworzyć drzwiczek .....	56
Otwieranie drzwiczek przy zatkanym odpływie i/lub braku prądu .....	57
<b>Serwis.....</b>	<b>59</b>
Kontakt w przypadku wystąpienia usterki.....	59
Wyposażenie dodatkowe .....	59

# Spis treści

---

Baza danych EPREL .....	59
Gwarancja.....	59
<b>Instalacja.....</b>	<b>60</b>
Widok z przodu .....	60
Widok z tyłu.....	61
Miejsce ustawienia .....	62
Przenoszenie pralki na miejsce ustawienia.....	62
Demontaż zabezpieczenia transportowego .....	63
Montaż zabezpieczenia transportowego .....	64
Wyrównywanie .....	65
Wykręcanie i kontrowanie nóżek .....	65
Zabudowa pod blatem roboczym.....	66
Słupek pralka-suszarka .....	66
System zabezpieczający przed wylaniem wody .....	67
Dopływ wody .....	67
Podłączanie węża dopływowego.....	68
Odptyw wody .....	68
Stosowanie kabłąka.....	69
Bezpośrednie podłączenie do syfonu umywalkowego.....	69
Podłączenie elektryczne .....	70
<b>Dane eksploatacyjne .....</b>	<b>71</b>
<b>Dane techniczne.....</b>	<b>72</b>
Deklaracja zgodności .....	72
<b>Ustawienia.....</b>	<b>73</b>
Wywoływanie ustawień.....	73
Wybieranie ustawień .....	73
Modyfikowanie ustawienia .....	73
Kończenie ustawień .....	73
Język  .....	73
Głośność brzęczyka .....	74
Dźwięk przycisków .....	74
Dźwięk powitania .....	74
Zużycie .....	74
Kod PIN.....	74
Jednostki .....	74
Jasność.....	75
Wyłączanie wyśw. ....	75
Info programowe .....	75
Pamięć .....	75
Przedł. pr. wst. Baw.....	76
Czas namaczania .....	76

Rytm łagodny .....	76
Obniżenie temp. ....	76
Woda plus.....	76
Poziom Woda plus .....	76
Maks. poziom płuk. ....	77
Schładz. kąpeli pior.....	77
Obniżone ciśn. wody.....	77
Bez zagnieceń .....	77
Miele@home .....	77
Obsługa zdalna .....	78
SmartGrid.....	78
Prawa autorskie i licencje dla modułu komunikacyjnego.....	80
<b>Środki do prania i pielęgnacji .....</b>	<b>81</b>
Środki piorące .....	81
Konserwacja urządzenia .....	81

## Wskazówki bezpieczeństwa i ostrzeżenia

Ta pralka spełnia wymagania obowiązujących przepisów bezpieczeństwa. Nieprawidłowe użytkowanie może jednak doprowadzić do wyrządzenia szkód osobowych i rzeczowych.

Przed uruchomieniem pralki należy uważnie przeczytać instrukcję użytkowania. Zawiera ona ważne wskazówki dotyczące montażu, bezpieczeństwa, użytkowania i konserwacji. Dzięki temu można uniknąć zagrożeń i uszkodzeń urządzenia.

Zgodnie z normą IEC 60335-1 firma Miele wyraźnie zwraca uwagę na to, że należy koniecznie przeczytać rozdział dotyczący instalacji pralki oraz wskazówki bezpieczeństwa i ostrzeżenia i bezwzględnie się do nich stosować.

Firma Miele nie może zostać pociągnięta do odpowiedzialności za szkody, które zostaną spowodowane w wyniku nieprzestrzegania tych wskazówek.

Zachować tę instrukcję i przekazać ją ewentualnemu następnemu posiadaczowi urządzenia.

### Użytkowanie zgodne z przeznaczeniem

- ▶ Ta pralka jest przeznaczona do stosowania w gospodarstwach domowych i w warunkach domowych.
- ▶ Ta pralka nie jest przeznaczona do użytkowania na zewnątrz pomieszczeń.
- ▶ Stosować pralkę wyłącznie w domowym zakresie i tylko do prania takich tekstyliów, które są oznaczone przez producenta na etykiecie konserwacyjnej jako nadające się do prania. Wszelkie inne zastosowania są niedozwolone. Firma Miele nie odpowiada za szkody wynikłe ze stosowania niezgodnego z przeznaczeniem lub spowodowane nieprawidłową obsługą urządzenia.
- ▶ Osoby, które ze względu na upośledzenie psychiczne, umysłowe lub fizyczne, czy też brak doświadczenia lub niewiedzę, nie są w stanie bezpiecznie obsługiwać urządzenia, nie mogą z niego korzystać bez nadzoru lub wskazań osoby odpowiedzialnej.

### Dzieci w gospodarstwie domowym

- ▶ Dzieci poniżej ósmego roku życia należy trzymać z daleka od pralki, chyba że są pod stałym nadzorem.
- ▶ Dzieci nie mogą przeprowadzać zabiegów czyszczenia lub konserwacji pralki bez nadzoru.

## Wskazówki bezpieczeństwa i ostrzeżenia

---

- ▶ Dzieciom powyżej ósmego roku życia wolno używać pralki bez nadzoru tylko wtedy, gdy jej obsługa została im objaśniona w takim stopniu, że mogą z niej bezpiecznie korzystać. Dzieci muszą być w stanie rozpoznać i zrozumieć możliwe zagrożenia wynikające z nieprawidłowej obsługi.
- ▶ Proszę nadzorować dzieci przebywające w pobliżu urządzenia. Nigdy nie pozwalać dzieciom na zabawy urządzeniem.

### Bezpieczeństwo techniczne

- ▶ Przestrzegać wskazówek zamieszczonych w rozdziale „Instalacja“ oraz w rozdziale „Dane techniczne“.
- ▶ Przed ustawieniem pralki należy ją skontrolować pod kątem widocznych uszkodzeń. Uszkodzonej pralki nie należy instalować ani uruchamiać.
- ▶ Przed podłączeniem pralki należy koniecznie porównać dane przyłączeniowe na tabliczce znamionowej (zabezpieczenie, napięcie i częstotliwość prądu) z parametrami sieci elektrycznej. W razie wątpliwości należy zasięgnąć porady wykwalifikowanego elektryka.
- ▶ Elektryczne bezpieczeństwo urządzenia jest zagwarantowane tylko wtedy, gdy pralka zostanie podłączona do przepisowej instalacji ochronnej.  
To bardzo ważne, żeby ten podstawowy środek bezpieczeństwa był sprawny, a w razie wątpliwości należy zlecić przeprowadzenie kontroli instalacji domowej przez specjalistę.  
Firma Miele nie może zostać pociągnięta do odpowiedzialności za szkody spowodowane przez brak lub przerwanie przewodu ochronnego.
- ▶ Ze względów bezpieczeństwa nie należy stosować przedłużaczy, gniazd wielokrotnych itp. (zagrożenie pożarowe przez przegrzanie).
- ▶ Uszkodzone podzespoły mogą zostać wymienione wyłącznie na oryginalne części zamienne Miele. Tylko w przypadku takich części firma Miele może zagwarantować spełnienie wymagań bezpieczeństwa w pełnym zakresie.
- ▶ Należy zawsze zagwarantować dostępność wtyczki, żeby istniała możliwość odłączenia pralki od zasilania.
- ▶ Gdy uszkodzony jest przewód zasilający, musi on zostać wymieniony przez specjalistę autoryzowanego przez producenta, żeby uniknąć zagrożeń dla użytkownika.

## Wskazówki bezpieczeństwa i ostrzeżenia

---

- ▶ W przypadku naprawy urządzenia przez serwis nieposiadający autoryzacji Miele przepadają ew. roszczenia gwarancyjne.
  - ▶ Nieprawidłowo przeprowadzone naprawy mogą się stać przyczyną poważnych zagrożeń dla użytkownika, za co producent nie przejmuje odpowiedzialności. Naprawy mogą być przeprowadzane wyłącznie przez specjalistów autoryzowanych przez firmę Miele, w przeciwnym razie w przypadku wystąpienia kolejnych usterek nie będą uwzględniane roszczenia gwarancyjne.
  - ▶ To urządzenie nie może być użytkowane w miejscach niestacjonarnych (np. na statkach).
  - ▶ Nie podejmować w pralce żadnych zmian, które nie są wyraźnie dozwolone przez firmę Miele.
  - ▶ W przypadku wystąpienia awarii lub podczas czyszczenia i konserwacji urządzenie jest tylko wtedy odłączone od sieci, gdy:
    - wtyczka urządzenia jest wyjęta z gniazdka,
    - odpowiedni bezpiecznik instalacji domowej jest wyłączony,
    - odpowiedni bezpiecznik topikowy jest całkowicie wykręcony z oprawki.
  - ▶ Pralkę należy podłączać do ujęcia wodnego wyłącznie przy zastosowaniu zestawu nowych węży. Stare węże nie mogą być ponownie wykorzystywane. Kontrolować węże w regularnych odstępach czasu. Można je wówczas wymienić we właściwym momencie unikając w ten sposób szkód wodnych.
  - ▶ Dynamiczne ciśnienie wody musi wynosić przynajmniej 100 kPa i nie może przekraczać 1000 kPa.
  - ▶ Możliwa jest czasowa lub stała praca na autonomicznym lub niesynchronizowanym z siecią systemie zasilania (jak np. mikrosieci, systemy rezerwowe). Warunkiem dla takiej eksploatacji jest, żeby system zasilania odpowiadał specyfikacji EN 50160 lub porównywalnej.
- Środki ochronne przewidziane w instalacji domowej i w tym produkcie Miele muszą być skuteczne w swojej funkcji i działaniu również w trybie pracy autonomicznej lub niesynchronizowanej z siecią, albo muszą być zastąpione przez równoważne środki w instalacji (patrz np. VDE-AR-E 2501-2).



## Wskazówki bezpieczeństwa i ostrzeżenia

---

▶ Ze względu na szczególne wymagania (np. odnośnie temperatury, wilgotności, odporności chemicznej, ścieralności i wibracji) ta pralka jest wyposażona w specjalny element świetlny. Ten specjalny element świetlny może być używany wyłącznie do określonych zastosowań. Nie nadaje się on do oświetlania pomieszczeń. Wymiana może zostać dokonana wyłącznie przez fachowca autoryzowanego przez firmę Miele lub serwis firmy Miele.

Ta pralka zawiera 1 źródło światła o klasie efektywności energetycznej G.

### Prawidłowe użytkowanie

▶ Nie ustawiać pralki w pomieszczeniach zagrożonych mrozem. Zamrożnięte węże mogą ulec pęknięciu lub rozerwaniu, natomiast sprawność części elektronicznych może się obniżyć w ujemnych temperaturach.

▶ Przed uruchomieniem należy usunąć zabezpieczenie transportowe z tylnej ścianki urządzenia (patrz rozdział „Instalacja“, punkt „Usuwanie zabezpieczenia transportowego“). Podczas wirowania pozostawione zabezpieczenie może spowodować uszkodzenie pralki i stojących obok urządzeń/mebli.

▶ W przypadku dłuższej nieobecności (np. w czasie urlopu), należy zamykać zawór wody, szczególnie wtedy, gdy w pobliżu brak jest w podłodze kratki ściekowej.

▶ Niebezpieczeństwo zalania!

Przed zawieszeniem węża odpływowego w umywalce należy się upewnić, czy prędkość spływania wody jest wystarczająca. Zabezpieczyć wąż odpływowy przed ześlizgnięciem. Siła odrzutu wypływającej wody może go wypchnąć z umywalki.

▶ Zwrócić uwagę na to, żeby wraz z odzieżą nie zostały uprane żadne obce ciała (np. gwoździe, igły, monety, spinacze biurowe). Mogą one uszkodzić podzespoły urządzenia (np. bęben, zbiornik), co z kolei może doprowadzić do uszkodzenia prania.

▶ Zachować ostrożność przy otwieraniu drzwiczek po stosowaniu funkcji pary. Zachodzi ryzyko odniesienia oparzeń przez wydobywającą się parę i wysokie temperatury na powierzchni bębna oraz na szybie drzwiczek. Proszę się cofnąć i poczekać, aż para się ulotni.

▶ Maksymalna wielkość załadunku wynosi 9,0 kg (suchego prania). W niektórych programach maksymalna wielkość załadunku jest mniejsza, co można sprawdzić w rozdziale „Przegląd programów“.

## Wskazówki bezpieczeństwa i ostrzeżenia

---

- ▶ Nigdy nie stosować w pralce środków czyszczących zawierających rozpuszczalniki (jak np. benzyna). Podzespoły urządzenia mogą ulec uszkodzeniu i mogą się wytworzyć trujące opary. Zagrożenie pożarowe i wybuchowe!
- ▶ Tekstylna, które zostały poddane działaniu środków czyszczących zawierających rozpuszczalniki, przed praniem muszą zostać dobrze wypłukane w czystej wodzie.
- ▶ Przy prawidłowym dozowaniu środków piorących odkamienianie pralki nie jest konieczne. Jeśli jednak pralka mimo wszystko zostanie zakamieniona, należy zastosować środek odkamieniający na bazie naturalnego kwasu cytrynowego.  
Firma Miele zaleca odkamieniacz Miele, który można nabyć w sklepie internetowym Miele, w sklepach specjalistycznych lub w serwisie firmy Miele. Należy ściśle przestrzegać instrukcji zastosowania odkamieniacza.
- ▶ Nigdy nie stosować przy ani na pralce środków czyszczących zawierających rozpuszczalniki (jak np. benzyna). Pod wpływem kontaktu powierzchni z tworzyw sztucznych mogą zostać uszkodzone.
- ▶ Środki farbujące muszą być przeznaczone do zastosowania w pralkach i mogą być stosowane wyłącznie w domowym zakresie. Proszę ściśle przestrzegać wskazówek producenta dotyczących stosowania.
- ▶ Związki siarki zawarte w środkach odbarwiających mogą doprowadzić do korozji urządzenia. Środki odbarwiające nie mogą być stosowane w pralce.
- ▶ Jeśli środek piorący dostanie się do oczu, natychmiast obficie przepłukać je letnią wodą. W razie przypadkowego połknięcia natychmiast zasięgnąć porady lekarskiej. Osoby z uszkodzeniami skóry lub z wrażliwą skórą powinny unikać kontaktu ze środkami piorącymi.

### Części zamienne i akcesoria

- ▶ Stosować wyłącznie oryginalne wyposażenie Miele. Jeśli zostaną dobudowane lub wbudowane inne elementy, przepadają roszczenia wynikające z gwarancji i ewentualnie rękojmi i/lub odpowiedzialności za produkt.
- ▶ Suszarki Miele i pralki Miele mogą być ustawiane w słupku. W tym celu wymagany jest dostępny jako wyposażenie dodatkowe zestaw połączeniowy Miele. Należy zwrócić uwagę na to, czy zestaw połączeniowy pasuje do posiadanej suszarki Miele i pralki Miele.
- ▶ Zwrócić uwagę, czy dostępny jako wyposażenie dodatkowe cokolwiek Miele pasuje do tej pralki.
- ▶ Firma Miele gwarantuje dostępność zapewniających funkcjonalność części zamiennych przez okres do 15 lat, ale przynajmniej 10 lat, po wycofaniu serii posiadanej przez Państwa pralki.

Firma Miele nie może zostać pociągnięta do odpowiedzialności za szkody, które zostaną spowodowane w wyniku nieprzestrzegania wskazówek bezpieczeństwa i ostrzeżeń.

# Obsługa pralki

## Panel sterowania

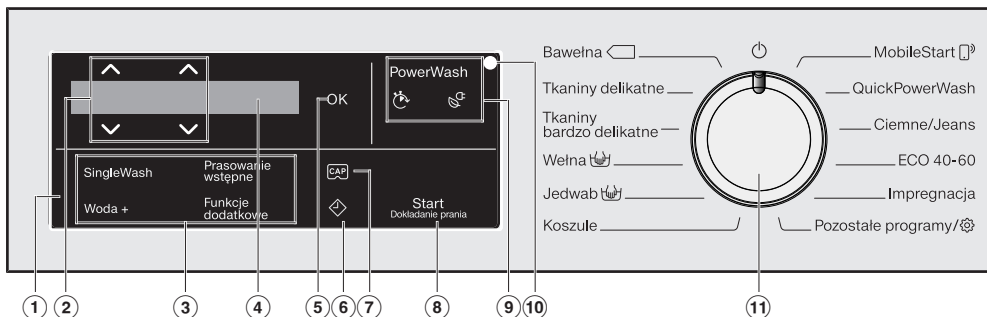

### ① Panel sterowania

Panel sterowania składa się z wyświetlacza i różnych przycisków dotykowych. Poszczególne przyciski dotykowe zostały opisane poniżej.

### ② Przyciski dotykowe $\wedge \vee$

Za pomocą przycisków dotykowych  $\wedge \vee$  można zmieniać wartości na wyświetlaczu. Przycisk dotykowy  $\wedge$  zwiększa wartość lub przesuwą listę wyboru do góry, przycisk dotykowy  $\vee$  zmniejsza wartość lub przesuwą listę wyboru do dołu.

### ③ Przyciski dotykowe dla funkcji dodatkowych

Programy prania można uzupełnić za pomocą funkcji dodatkowych. Jeśli został wybrany program prania, przyciski dotykowe możliwych do wybrania funkcji dodatkowych są delikatnie podświetlone.

### ④ Wyświetlacz

Wyświetlacz służy do pokazywania i/lub wybierania następujących wartości:

1. Temperatura, ilość obrotów i czas pozostały dla wybranego programu prania.
2. Poszczególne wartości z listy wyboru dla funkcji dodatkowych i ustawień

### ⑤ Przycisk dotykowy OK

Za pomocą przycisku dotykowego OK potwierdza się wybrane wartości.

### ⑥ Przycisk dotykowy $\diamond$

Przycisk dotykowy  $\diamond$  uruchamia funkcję programowania startu. Za pomocą funkcji programowania startu można wybrać późniejszy czas startu programu. Start programu może zostać opóźniony od 15 minut do maksymalnie 24 godzin. Dzięki temu można np. wykorzystać korzystniejszą nocną taryfę elektryczną. Dalsze informacje znajdują się w rozdziale „Programowanie startu“.



### ⑦ Przycisk dotykowy CAP



Za pomocą tego przycisku dotykowego można uaktywnić dozowanie środków piorących poprzez kapsułki.

### ⑧ Przycisk dotykowy Start/Dokładanie prania

- A) Przycisk dotykowy pulsuje światłem, gdy tylko program może zostać uruchomiony. Naciśnięcie przycisku dotykowego *Start/Dokładanie prania* spowoduje uruchomienie wybranego programu. Przycisk dotykowy świeci się wówczas stale.
- B) Gdy program został uruchomiony, przycisk dotykowy *Start/Dokładanie prania* umożliwia dołożenie prania.

## 9 Wskazanie PowerWash z przyciskami dotykowymi i

Jeśli przy wybieraniu programu prania zapala się wskazanie *PowerWash* wówczas można wybrać jeden z trzech przebiegów programu. Dalsze informacje można uzyskać w rozdziale „4. Ustawienia programu“, punkt „Wskazanie PowerWash z przyciskami dotykowymi  i “.

- Wskazanie PowerWash: normalny przebieg programu
- Wskazanie PowerWash z przyciskiem dotykowym  (szybko): skrócony przebieg programu
- Wskazanie PowerWash z przyciskiem dotykowym  (oszczędnie): energooszczędny przebieg programu

## 10 Złącze optyczne

Służy serwisowi jako punkt kontrolny i dostępowy.

## 11 Programator

Do wybierania programu i do wyłączenia. Poprzez wybranie programu pralka zostaje włączona, a ustawienie pokrętki programatora w pozycji  ją wyłącza.

## Wyświetlacz

Ekran podstawowy pokazuje od lewej do prawej następujące wartości:





- wybraną temperaturę prania
- wybraną ilość obrotów wirowania
- czas trwania programu

## Przykłady obsługi

### Poruszanie się po liście wyboru

Po pasku przewijania  na wyświetlaczu można rozpoznać, czy lista wyboru jest dostępna.



Naciśnięcie przycisku dotykowego  przesuwa listę wyboru do dołu. Naciśnięcie przycisku dotykowego  przesuwa listę wyboru do góry. Za pomocą przycisku dotykowego *OK* uaktywnia się punkt pokazywany na wyświetlaczu.



### Zaznaczenie wybranego punktu



Punkt uaktywniony na liście wyboru jest zaznaczony „ptaszkiem“ .

### Ustawianie wartości liczbowych



Wartość liczbową jest podświetlona na biało. Naciśnięcie przycisku dotykowego  powoduje zmniejszenie wartości liczbowej. Naciśnięcie przycisku dotykowego  powoduje zwiększenie wartości liczbowej. Za pomocą przycisku dotykowego *OK* uaktywnia się wartość liczbową pokazywaną na wyświetlaczu.

### Wychodzenie z podmenu

Podmenu opuszcza się przez wybranie opcji powrót .

## Pierwsze uruchomienie

⚠ Szkody przez nieprawidłowe ustawienie i podłączenie.  
Nieprawidłowe ustawienie i podłączenie pralki może doprowadzić do wyrządzenia poważnych szkód rzeczowych.  
Proszę przestrzegać wskazówek zamieszczonych w rozdziale „Instalacja”.

### Usuwanie folii ochronnej i naklejek reklamowych

#### ■ Usunąć:

- folię ochronną (jeśli występuje) z drzwiczek.
- wszystkie naklejki reklamowe (o ile występują) z frontu i pokrywy.

Nie usuwać naklejek, które są widoczne po otwarciu drzwiczek (jak np. tabliczka znamionowa).

Na tej pralce został przeprowadzony kompleksowy test funkcjonalny, dlatego w bębnie znajduje się resztkę wody.

### Wymywanie kabłąka z bębna

W bębnie znajduje się kabłąk dla węża odpływowego.

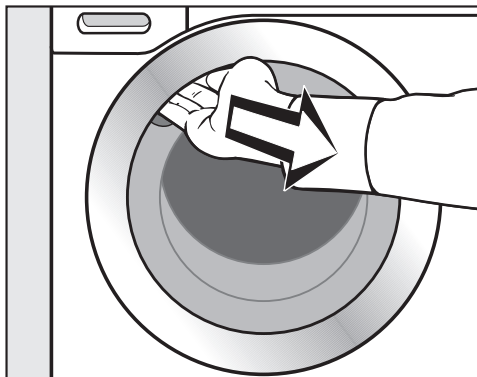

- Chwycić za zagłębienie uchwyty i otworzyć drzwiczki przez pociągnięcie.
- Wyjąć kabłąk.

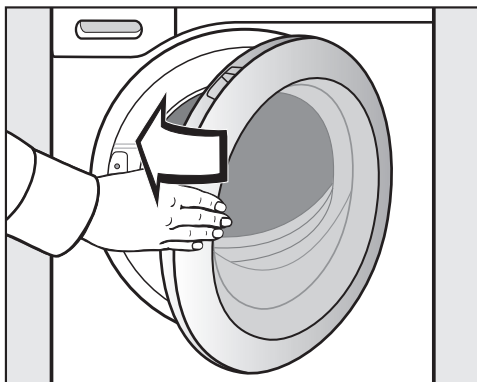

- Zamknąć drzwiczki z lekkim rozmachem.

## Miele@home

Państwa pralka jest wyposażona w zintegrowany moduł WiFi.

Aby z niego korzystać, potrzebne są:

- sieć WiFi
- aplikacja Miele@mobile
- konto użytkownika Miele (konto użytkownika można utworzyć poprzez aplikację Miele@mobile)

Aplikacja Miele@mobile przeprowadzi Państwa przez proces tworzenia połączenia pomiędzy pralką i domową siecią WiFi.

Po połączeniu pralki z siecią WiFi, korzystając z aplikacji można przykładowo przeprowadzić następujące działania:

- zdalnie obsługiwać pralkę
- wywoływać informacje o stanie roboczym swojej pralki
- wywoływać wskazówki dotyczące przebiegu programu pralki

Połączenie pralki z siecią WiFi powoduje podwyższenie zużycia energii, także wtedy, gdy pralka jest wyłączona.

Proszę się upewnić, że w miejscu ustawienia pralki dostępna jest lokalna sieć WiFi o wystarczającej mocy sygnału.

## Dostępność połączenia Wi-Fi

Połączenie Wi-Fi współdzieli zakres częstotliwości z innymi urządzeniami (np. kuchnia mikrofalowa, zdalnie sterowane zabawki). Z tego powodu mogą wystąpić czasowe lub całkowite zakłócenia połączenia. Dlatego nie można zagwarantować stałej dostępności oferowanych funkcji.

## Dostępność Miele@home

Możliwość korzystania z aplikacji Miele zależy od dostępności serwisu Miele@home w Państwa kraju.

Serwis Miele@home nie jest dostępny w każdym kraju.

Informacje o dostępności można uzyskać na stronie internetowej [www.miele.com](http://www.miele.com).

## Aplikacja Miele

Aplikację Miele można bezpłatnie pobrać z Apple App Store® lub z Google Play Store™.



# Pierwsze uruchomienie

## Włączanie pralki

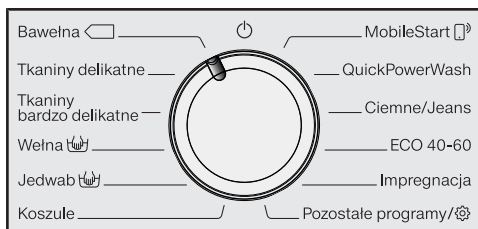

- Obrócić programator na program *Bawełna*.

Rozlega się sygnał powitalny i na wyświetlaczu pojawia się ekran powitania.

Wyświetlacz przeprowadzi Państwa przez **4 kroki** pierwszego uruchomienia.

## 1. Ustawianie języka wyświetlacza

Pojawia się prośba o ustawienie języka wyświetlacza. Przesłanie języka jest możliwe w każdej chwili przez pozycję pokrętki programatora *Pozostałe programy* w podpunkcie *Ustawienia*.



- Naciskać przyciski dotykowe  $\nabla/\wedge$ , aż na wyświetlaczu pojawi się żądany język.
- Potwierdzić język przez naciśnięcie przycisku dotykowego *OK*.

## 2. Instalacja Miele@home

Na wyświetlaczu pojawia się następujący komunikat: **i** Miele@home

- Potwierdzić za pomocą *OK*.
- Na wyświetlaczu pojawia się następujący komunikat: *Zainstaluj teraz*
- Jeśli konfiguracja Miele@home ma zostać przeprowadzona od razu: Nacisnąć przycisk dotykowy *OK*.

- Jeśli konfiguracja ma zostać przeprowadzona w późniejszym terminie: Nacisnąć przycisk dotykowy  $\nabla$ , a gdy na wyświetlaczu pojawi się *Zainstaluj później*, potwierdzić za pomocą przycisku *OK*.

Na wyświetlaczu pojawia się następująca możliwość wyboru:

1. Połączyć przez WPS
  2. Połączyć przez aplikację.
- Wybrać preferowany sposób połączenia.

## Połączenie przez WPS

- Postępować według instrukcji na wyświetlaczu.

## Połączenie przez aplikację Miele

Na wyświetlaczu pokazywany jest komunikat: *Oczekiw.* na aplikację.

- Przejść teraz do aplikacji Miele.
- Przeprowadzić w aplikacji Miele kolejne kroki do zalogowania.

## 3. Usuwanie zabezpieczenia transportowego

**⚠** Szkody przez nieusunięte zabezpieczenie transportowe.

Nieusunięte zabezpieczenie transportowe może doprowadzić do uszkodzeń pralki i stojących obok mebli/urządzeń.

Usunąć zabezpieczenie transportowe zgodnie z opisem w rozdziale „Ustawianie i podłączanie“.

Na wyświetlaczu pojawia się następujący komunikat: **i** Usunąć zabezpieczenie transportowe

- Potwierdzić za pomocą przycisku dotykowego *OK*.



### 4. Uruchamianie programu do kalibracji

Dla uzyskania optymalnego zużycia wody i energii oraz optymalnych rezultatów prania pralka musi zostać skalibrowana.

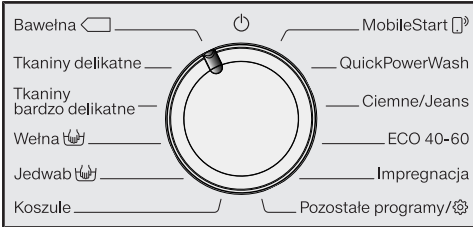

W tym celu **musi** zostać uruchomiony program *Bawełna bez prania* i *bez środków piorących*.

Uruchomienie innego programu jest możliwe dopiero po przeprowadzeniu kalibracji.

Na wyświetlaczu pojawia się następujący komunikat: Otworzyć i włączyć program „Bawełna” 90 °C bez prania.

- Naciskać przycisk dotykowy  $\nabla$  dotąd, aż zaświeci się przycisk dotykowy *OK*, i potwierdzić za pomocą *OK*.



- Odkręcić zawór z wodą.
- Nacisnąć przycisk dotykowy *Start/Dokładanie prania*.

Program do kalibracji pralki jest uruchomiony. Czas trwania wynosi ok. 2 godziny.

Jego zakończenie jest wskazywane przez komunikat na wyświetlaczu: **i** Pierwsze uruchomienie zakończone

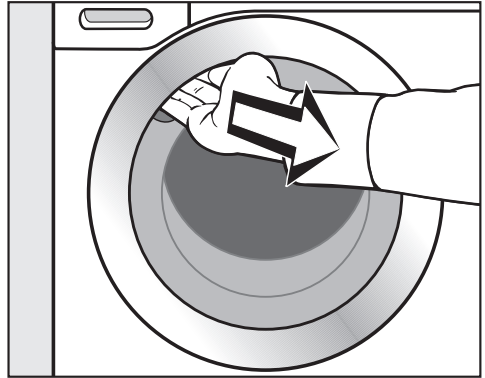

- Chwycić za zagłębienie uchwytu i otworzyć drzwiczki przez pociągnięcie.
- **Wskazówka:** Pozostawić drzwiczki nieco uchylone, żeby bęben mógł schnąć.
- Obrócić pokrętko programatora na pozycję  $\text{⏻}$ .

# Ochrona środowiska naturalnego

---

## Utylizacja opakowania

Opakowanie służy do manewrowania i chroni urządzenie przed uszkodzeniami podczas transportu. Materiały opakowaniowe zostały specjalnie dobrane pod kątem ochrony środowiska i techniki utylizacji i generalnie nadają się do ponownego wykorzystania.

Zwrot opakowań do obiegu materiałowego pozwala na zaoszczędzenie surowców. Proszę skorzystać z systemu selektywnej zbiórki odpadów i możliwości zwrotu. Opakowanie transportowe może zostać odebrane przez sprzedawcę Miele.

## Utylizacja starego urządzenia

Urządzenia elektryczne i elektroniczne zawierają wiele cennych materiałów. Zawierają one również określone substancje, mieszaniny i podzespoły, które były wymagane do ich działania i zapewnienia bezpieczeństwa. Wyrzucone do śmieci lub poddane niewłaściwej obróbce mogą zagrażać zdrowiu ludzi oraz środowisku. Dlatego w żadnym razie nie wolno wyrzucać starego urządzenia do śmieci mieszanych.



Zamiast tego należy przekazać stare urządzenie do systemu nieodpłatnego zbierania i utylizacji starych urządzeń elektrycznych i elektronicznych, w punktach prowadzonych przez gminę, sprzedawcę lub firmę Miele. Za usunięcie ewentualnych danych osobowych z utylizowanego urządzenia zgodnie z obowiązującym prawem odpowiada użytkownik. Są Państwo prawnie zobowiązani do usunięcia z urządzenia wszelkich baterii i akumulatorów oraz źródeł światła, które można wyjąć bez zniszczenia i nie są wbudowane do urządzenia na stałe. Należy je dostarczyć do odpowiedniego miejsca zbierania, gdzie zostaną nieodpłatnie przyjęte. Proszę zatroszczyć się o to, żeby stare urządzenie było zabezpieczone przed dziećmi do momentu odtransportowania.

## Zużycie energii i wody

- Wykorzystywać maksymalną wielkość załadunku dla danego programu prania. W przeliczeniu na całkowitą ilość prania zużycie energii i wody jest wtedy najmniejsze.
- Programy o wysokiej efektywności zużycia energii i wody mają z reguły dłuższy czas trwania. Dzięki przedłużeniu czasu trwania programu temperatura prania osiągnięta w rzeczywistości zostaje obniżona przy zachowaniu takich samych rezultatów prania.

Na przykład program *ECO 40-60* ma dłuższy czas trwania niż program *Bawełna 40 °C* lub *60 °C*, ale jest bardziej efektywny pod względem zużycia energii i wody.

- Do mniejszych ilości lekko zabrudzonego prania stosować program *Expres 20*.
- Nowoczesne środki piorące umożliwiają pranie w obniżonej temperaturze (np. 20 °C). W celu zaoszczędzenia energii należy zastosować odpowiednie ustawienia temperatury.

## Higiena w pralce

Przy praniu w niskich temperaturach i/lub z płynnymi środkami piorącymi zachodzi ryzyko wytworzenia w pralce osadów bakteryjnych i nieprzyjemnego zapachu. Dlatego Miele zaleca, żeby wyczyścić pralkę przynajmniej raz w miesiącu.

Gdy na wyświetlaczu pojawi się komunikat *Wskazówka hi-gieniczna: Zastosować program o temp. min. 75 °C* lub „Czyszczenie urządzenia”, musi zostać przeprowadzone czyszczenie pralki.

## Wskazówki dotyczące następującego po praniu suszenia maszynowego

Wybrana ilość obrotów wpływa na końcową wilgotność prania i emisję hałasu pralki.

Im wyższa wybrana ilość obrotów wirowania, tym mniejsza jest wilgotność resztkowa prania. Jednak wzrasta emisja hałasu pralki.

W celu zaoszczędzenia energii przy suszeniu należy wybrać możliwie najwyższą ilość obrotów wirowania programu prania.

## Zużycie środków piorących

- Stosować co najwyżej tyle środka piorącego, ile jest podane na jego opakowaniu.
- Przy dozowaniu należy uwzględnić stopień zabrudzenia prania.
- Przy mniejszej ilości ładunku należy zmniejszyć ilość środka piorącego (ok. 1/3 mniej środka piorącego przy połowie załadunku).

# 1. Przygotowanie prania

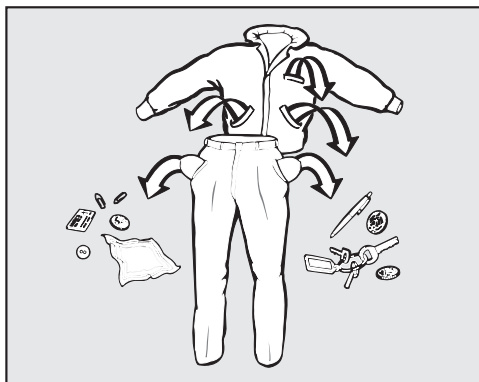

- Opróżnić kieszenie.

⚠️ Możliwość wyrządzenia uszkodzeń przez ciała obce.

Gwoździe, monety, spinacze biurowe itd. mogą uszkodzić tekstylia i podzespoły urządzenia.

Skontrolować pranie przed rozpoczęciem prania pod kątem występowania ciał obcych i je usunąć.

## Sortowanie prania

- Posortować tekstylia według kolorów i symboli umieszczonych na etykietach informacyjnych (przy kołnierzu lub w bocznym szwie).

**Wskazówka:** Ciemne tekstylia często nieco farbują przy pierwszych praniach. Aby uniknąć zafarbowania, jasne i ciemne rzeczy należy prać oddzielnie.

## Postępowanie z plamami

- Przed praniem należy usunąć ew. plamy występujące na tkaninach, w miarę możliwości dopóki są świeże. Wytrzeć plamy za pomocą niefarbującej ściereczki. Nie wcierać!

**Wskazówka:** Plamy (np. krew, jajka, kawa, herbata) można często usunąć za pomocą małych trików, zamieszczonych w leksykonie prania Miele. Leksykon prania można zamówić bezpośrednio w firmie Miele lub pobrać ew. przejrzeć na stronie internetowej.

⚠️ Szkodę przez środki czyszczące zawierające rozpuszczalniki.

Benzyna do czyszczenia, środki do usuwania plam itd. mogą uszkodzić elementy z tworzyw sztucznych.

Przy postępowaniu z tekstyliami zwrócić uwagę na to, żeby nie doszło do zwilżenia tymi środkami żadnych elementów z tworzyw sztucznych.

⚠️ Zagrożenie wybuchowe przez środki czyszczące zawierające rozpuszczalniki.

Przy stosowaniu środków czyszczących zawierających rozpuszczalniki może dojść do utworzenia mieszaniny wybuchowej.

Nie stosować w pralce żadnych środków czyszczących zawierających rozpuszczalniki.

## Wskazówki ogólne

- W przypadku firanek: usunąć kółeczka i taśmę obciążającą lub zawiązać je w worku.
- W przypadku biustonoszy: zaszyć lub usunąć poluzowane fiszbiny.
- Pozapinać przed praniem zamki błyskawiczne, rzepy, zaczepy i haftki.
- Pozapinać poszwy i poszewki, żeby drobne przedmioty nie dostały się do środka.

Nie prać żadnych tekstyliów, które mają oznaczenie **nie prać** (symbol konserwacyjny ).

## 2. Wybieranie programu

### Włączanie pralki

- Obrócić programator na dowolny program.

Włącza się oświetlenie bębna.

Oświetlenie bębna gaśnie automatycznie po pięciu minutach.

### Ponowne włączanie oświetlenia bębna

- Zamknąć i otworzyć drzwiczki.

### Wybór programu

Istnieją 3 możliwości wybrania programu:

#### 1. Wybór programu standardowego poprzez pokrętkę programatora

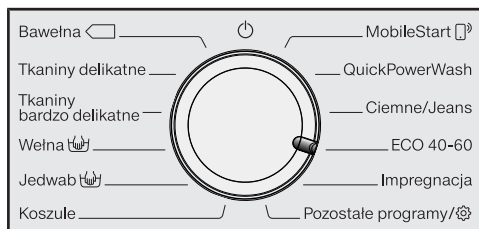

- Obrócić pokrętkę programatora na żądany program.

Na wyświetlaczu pojawia się wybrany program. Następnie wyświetlacz przechodzi do ekranu podstawowego.

#### 2. Wybór dalszych programów poprzez pozycję programatora „Pozostałe programy/” i wyświetlacz:

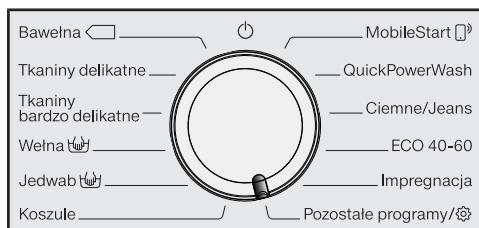

- Obrócić pokrętkę programatora na pozycję *Pozostałe programy/*.

Na wyświetlaczu pojawia się komunikat:



- Naciskać przyciski dotykowe  $\nabla/\Delta$ , aż na wyświetlaczu pojawi się żądany program.
- Potwierdzić program za pomocą przycisku dotykowego *OK*.

W zależności od wybranego programu zostają wyświetlone wstępnie ustawione parametry programu.

#### 3. Wybór programu poprzez pozycję programatora MobileStart i aplikację Miele

**Wskazówka:** Aby móc korzystać z *MobileStart*, pralka musi być zalogowana do sieci WiFi i Obsługa zdalna musi być włączona.

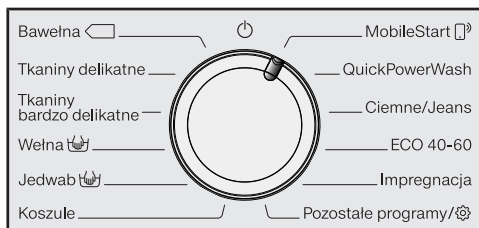

- Obrócić programator na pozycję *MobileStart*.

Na wyświetlaczu pojawia się komunikat:  $\square$  Włożyć pranie, zamknąć drzwi i nacisnąć „Start”. Urządzenie można obsługiwać zdalnie

- Proszę postępować według wskazań na wyświetlaczu i uruchomić program.

Na wyświetlaczu pokazywane jest:



Pralka może być teraz obsługiwana za pomocą aplikacji Miele.

### 3. Załadunek pralki

#### Otwieranie drzwiczek

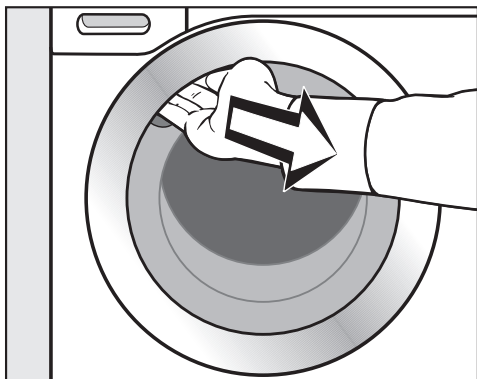

- Chwycić za zagłębienie uchwytu i pociągnąć drzwiczki.

Skontrolować bęben pod kątem obecności zwierząt lub ciał obcych, zanim włoży się do niego pranie.

Przy maksymalnej wielkości załadunku zużycie energii i wody jest najniższe w stosunku do całkowitej ilości prania. Przeładowanie pogarsza rezultaty prania i wzmaga tworzenie zagnieceń.

- Włożyć do bębna rozłożone i rozluźnione pranie.

Sztuki prania o różnej wielkości poprawiają skuteczność prania i lepiej się rozkładają w bębnie przy wirowaniu.

**Wskazówka:** Przestrzegać maksymalnej wielkości załadunku dla różnych programów prania. Na wyświetlaczu przy wybieraniu programu jest zawsze podawana odpowiednia wielkość załadunku.

#### Zamykanie drzwiczek

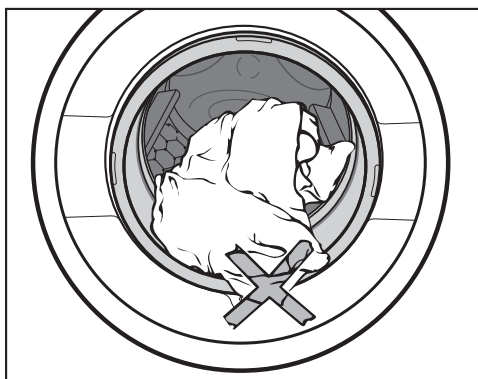

- Zwrócić uwagę, żeby nie przytrzasnąć prania pomiędzy drzwiczkami i kołnierzem uszczelniającym.

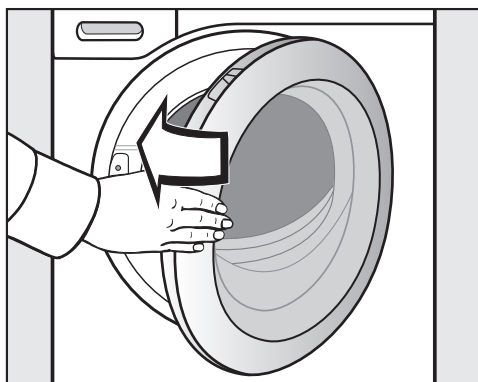

- Zamknąć drzwiczki z lekkim rozmachem.



## 4. Wybieranie ustawień programowych

### Wskazanie PowerWash z przyciskami dotykowymi i

Jeśli przy wybieraniu programu prania zapala się wskazanie PowerWash, wówczas można wybrać jeden z trzech przebiegów programu. Rezultaty prania są podobne.

### Wskazanie PowerWash

Ma zostać wybrany normalny przebieg programu.

- Nie uaktywniać **żadnego** z przycisków dotykowych  i .

### Przycisk dotykowy (szybko)

Ma zostać wybrany skrócony przebieg programu. Nastąpi zwiększenie mechaniki prania i wkładu energii.





- Nacisnąć przycisk dotykowy .

### Przycisk dotykowy (oszczędnie)

Ma zostać wybrany energooszczędny przebieg programu. Temperatura prania zostanie obniżona przy jednoczesnym przedłużeniu czasu prania.

- Nacisnąć przycisk dotykowy .

**Wskazówka:** To, w których programach wskazanie PowerWash jest aktywne, można odczytać w poniższej tabeli.

		
	szybko	oszczędnie
Bawełna	●	●
Bawełna <60°C	●	–
Bawełna <40°C	●	–
Tkaniny delikatne	●	●
Tkaniny bardzo delikatne	●	●
Wełna 	–	–
Jedwab 	–	–



		
	szybko	oszczędnie
Koszule	●	●
QuickPowerWash	✓	–
Ciemne/Jeans	●	●
ECO 40-60	–	–
Impregnacja	–	–
Outdoor	●	●
Expres 20	✓	–
Odzież sportowa	●	●
Automatic plus	●	●
Czyszczenie urządzenia	✓	–

### Wybieranie temperatury/ilości obrotów

Wstępnie ustawioną temperaturę/ilość obrotów programu prania można zmienić, gdy jest to dozwolone przez program.

Temperatura osiągnięta w pralce może odbiegać od temperatury, która została wybrana. Kombinacja wsadu energetycznego i czasu prania pozwala na uzyskanie optymalnych rezultatów prania.



- Naciskać przyciski dotykowe  /  nad lub pod wskazaniami temperatury lub ilości obrotów na wyświetlaczu, aż na ekranie pojawi się żądana temperatura/ilość obrotów.

## 4. Wybieranie ustawień programowych

### Wybieranie funkcji dodatkowych

SingleWash	Prasowanie wstępne
Woda +	Funkcje dodatkowe

- Nacisnąć przycisk dotykowy z żądaną funkcją dodatkową, tak żeby się jasno zaświecił.

**Wskazówka:** Dla pojedynczego programu prania można wybrać kilka funkcji dodatkowych.

Nie wszystkie funkcje dodatkowe mogą zostać wybrane w każdym programie prania. Jeśli funkcja dodatkowa nie jest delikatnie podświetlona, funkcja nie jest dozwolona dla programu prania (patrz rozdział „Funkcje dodatkowe“).

### Przycisk dotykowy Funkcje dodatkowe

Za pomocą przycisku dotykowego *Funkcje dodatkowe* można wybrać dalsze funkcje dodatkowe.

- Nacisnąć przycisk dotykowy *Funkcje dodatkowe*.

Na wyświetlaczu pojawia się komunikat:



- Naciskać przyciski dotykowe  $\nabla$   $\wedge$ , aż na wyświetlaczu pojawi się żądana funkcja dodatkowa.
- Potwierdzić funkcję dodatkową przyciskiem dotykowym *OK*.

### Programowanie startu/ SmartStart

#### Programowanie startu

Za pomocą funkcji programowania startu można wybrać późniejszy czas startu programu.

Funkcja jest aktywna, gdy ustawienie SmartGrid jest wyłączone.

Godziny można ustawiać w zakresie od 00 do 24. Minuty można ustawiać w krokach 15-minutowych od 00 do 45.

#### Ustawianie czasu opóźnienia startu

- Nacisnąć przycisk dotykowy  $\diamond$ .

Na wyświetlaczu pojawia się następujące wskazanie:



- Ustawić godziny za pomocą przycisków dotykowych  $\nabla$   $\wedge$ . Potwierdzić za pomocą przycisku dotykowego *OK*.

Zawartość wyświetlacza ulega zmianie:



- Ustawić minuty za pomocą przycisków dotykowych  $\nabla$   $\wedge$ . Potwierdzić za pomocą przycisku dotykowego *OK*.

**Wskazówka:** Długotrwałe naciśnięcie przycisków dotykowych  $\nabla$   $\wedge$  spowoduje automatyczne odliczenie wartości do góry lub do dołu.

#### Kasowanie czasu opóźnienia startu

Wybrany czas opóźnienia startu można skasować przed startem programu.

- Nacisnąć przycisk dotykowy  $\diamond$ .



## 4. Wybieranie ustawień programowych

Na wyświetlaczu pokazywany jest wybrany czas opóźnienia startu.

- Korzystając z przycisków dotykowych  $\nabla$   $\wedge$  ustawić wartość czasu 00:00 h. Potwierdzić za pomocą przycisku dotykowego *OK*.

Wybrany czas opóźnienia startu został skasowany.

Po starcie programu wybrany czas opóźnienia startu można zmienić lub skasować wyłącznie przez przerwanie programu.

### Zmiana czasu opóźnienia startu

Wybrany czas opóźnienia startu można zmienić przed startem programu.

- Nacisnąć przycisk dotykowy  $\diamond$ .
- Jeśli potrzeba, zmienić podany czas i potwierdzić go za pomocą przycisku dotykowego *OK*.

### SmartStart

Za pomocą funkcji SmartStart można zdefiniować przedział czasowy, w którym pralka zostanie uruchomiona automatycznie. Start następuje poprzez sygnał np. od dostawcy energii, gdy taryfa prądowa jest szczególnie korzystna.

Ta funkcja jest aktywna, gdy ustawienie SmartGrid jest włączone.

Możliwy do zdefiniowania przedział czasowy wynosi od 15 minut do 24 godzin. W tym przedziale czasowym pralka oczekuje na sygnał dostawcy prądu. Jeśli w zdefiniowanym przedziale czasowym nie zostanie wysłany żaden sygnał, pralka uruchomi program prania bez dalszej zwłoki.

### Ustawianie przedziału czasowego

Gdy w ustawieniach została uaktywniona funkcja SmartGrid, po naciśnięciu przycisku dotykowego  $\diamond$  na wyświetlaczu nie pojawi się więcej SmartStart za, lecz Start za (patrz rozdział „Ustawienia“, punkt „SmartGrid“).

Sposób postępowania odpowiada ustawianiu czasu przy programowaniu startu.

- Korzystając z przycisków dotykowych  $\nabla$   $\wedge$  ustawić liczbę godzin i potwierdzić za pomocą *OK*.

Godziny zostają zapamiętane i zaznaczone są cyfry bloku minutowego.

- Ustawić liczbę minut przyciskami dotykowymi  $\nabla$   $\wedge$  i potwierdzić za pomocą przycisku dotykowego *OK*.
- Nacisnąć przycisk *Start/Dokładanie prania*, żeby uruchomić program za pomocą SmartStart.

Na wyświetlaczu pojawia się następujące wskazanie:



## 5. Dodawanie środków piorących

Pralka oferuje Państwu różne możliwości dodawania środków piorących.

### Szuflada na środki piorące

Można stosować wszystkie środki piorące, które są przeznaczone do pralek domowych. Proszę przestrzegać wskazówek dotyczących stosowania i dozowania na opakowaniu środka piorącego.

### Uzupełnianie środków piorących

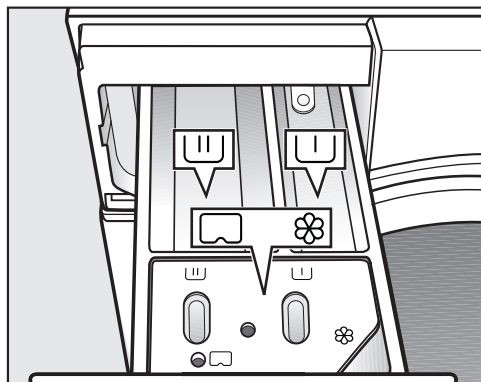

- Wysunąć szufladę na środki piorące i napełnić komory środkami piorącymi.

### Podział komory s płukiwania środków piorących

- U Środek piorący do prania wstępnego
- U Środek piorący do prania głównego i namaczania
- ⊗ Płyn zmiękcżający, płyn usztywniający, krochmal w płynie lub kapsułki

### Uzupełnianie płynu zmiękcżającego

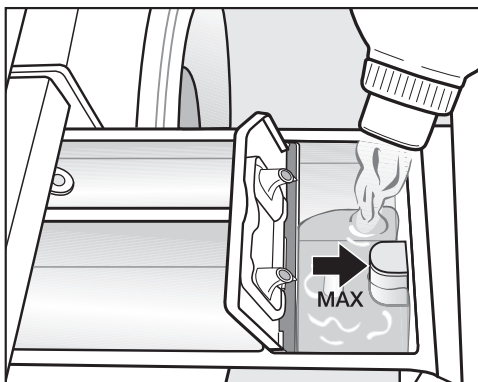

- Wlać płyn zmiękcżający, płyn usztywniający lub krochmal w płynie do komory ⊗. **Przestrzegać maksymalnego poziomu napełnienia.**

Środek zostanie s płukany przy ostatnim s płukaniu. Po zakończeniu programu prania w komorze ⊗ pozostaje niewielka ilość wody.

Po wielokrotnym automatycznym krochmaleniu należy oczyścić komorę s płukiwania, a w szczególności zasysać.

### Stosowanie środków piorących w tabletkach lub w kapsułkach rozpuszczalnych

Środki piorące w tabletkach lub w kapsułkach rozpuszczalnych należy **zawsze** podawać bezpośrednio do prania w bębnie. Podanie przez szufladę na środki piorące jest niemożliwe.

### Zastosowanie płynnych środków piorących do prania wstępnego

Przy uaktywnionym praniu wstępnym zastosowanie płynnych środków piorących do prania głównego jest niemożliwe.

Zastosować do prania głównego proszek do prania.

## 5. Dodawanie środków piorących

### Dozowanie w kapsułkach (Cap)

Występują kapsułki o trzech różnych wartościach:

- ☼ = środek do pielęgnacji tekstyliów (np. płyn zmiękczający, środek impregacyjny)
- ☼☼ = środek dodatkowy (np. wzmacniacz środków piorących)
- ☼☼☼ = środek piorący (tylko dla prania głównego)

Jedna kapsułka zawiera zawsze właściwą ilość środka na jeden cykl piorący.

Kapsułki można nabyć w sklepie internetowym Miele, w serwisie Miele lub w specjalistycznych punktach sprzedaży Miele.

⚠ Zagrożenie zdrowia przez kapsułki.

Przy kontakcie ze skórą lub w przypadku połknięcia składniki kapsułek mogą doprowadzić do zagrożenia zdrowia.

Przechowywać kapsułki poza zasięgiem dzieci.

### Włączanie dozowania w kapsułkach (Cap)

- Nacisnąć przycisk dotykowy **Cap**.

Na wyświetlaczu pojawia się komunikat:



- Naciskać przyciski dotykowe  $\nabla$   $\wedge$ , aż na wyświetlaczu pojawi się żądana kapsułka.
- Potwierdzić kapsułkę przyciskiem dotykowym **OK**.

### Wkładanie kapsułek

- Otworzyć szufladę na środki piorące.

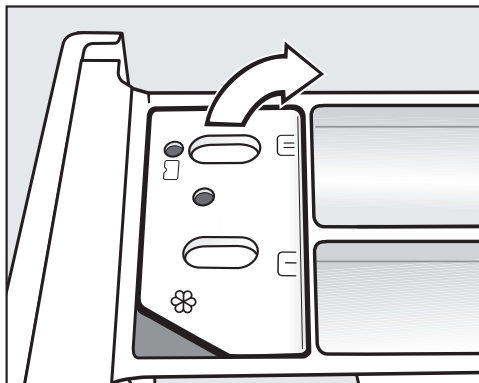

- Otworzyć pokrywkę zasobnika ☼☼☼☼.

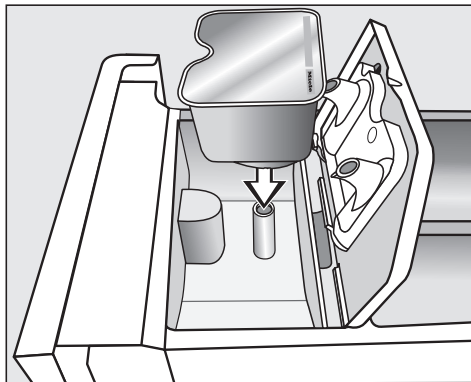

- Docisnąć dobrze kapsułkę.

## 5. Dodawanie środków piorących

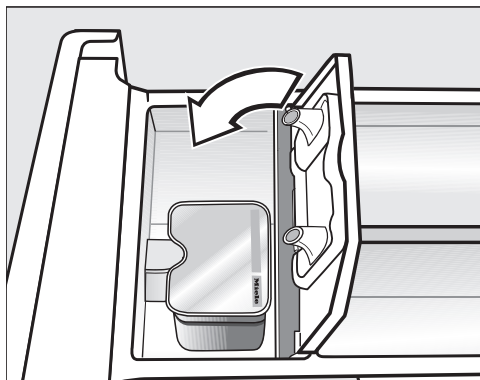

### Wyłączenie lub zmiana dozowania w kapsułkach (Cap)



Wyłączenie lub zmiana są możliwe wyłącznie przed startem programu.

- Nacisnąć przycisk dotykowy **Cap**.
- Wybrać opcję Brak Cap (wyłączenie) lub inny rodzaj kapsułek (zmiana).

- Zamknąć pokrywkę i dobrze ją dociśnąć.
- Zamknąć szufladę na środki piorące.

Po założeniu kapsułki w szufladzie na środki piorące zostaje ona otwarta. Jeśli nieużyta kapsułka zostanie z powrotem wyjęta z szuflady na środki piorące, kapsułka może się wylać. Otwartą kapsułkę należy wyrzucić.

Zawartość każdej kapsułki jest dodawana do programu prania we właściwym momencie.

Pobieranie wody do komory  przy dozowaniu w kapsułkach odbywa się wyłącznie poprzez kapsułkę. Nie wlewać do komory  żadnego dodatkowego płynu zmiękczającego.

- Usunąć pustą kapsułkę po zakończeniu programu prania.

Ze względów technicznych w kapsułce pozostaje niewielka ilość wody.

## 6. Uruchamianie programu



### Dokładanie/Wyjmowanie prania podczas trwania programu (AddLoad)

Dołożenie lub wyjęcie prania jest możliwe w każdej chwili, dopóki na wyświetlaczu świeci się symbol .

- Nacisnąć pulsujący światłem przycisk dotykowy *Start/Dokładanie prania*.

Drzwiczki zostają zablokowane i rozpoczyna się program prania.

Na wyświetlaczu pokazywany jest status programu.

Pralka informuje o każdym osiągniętym etapie programu oraz o pozostałym czasie trwania programu.

Gdy został wybrany czas opóźnienia startu, jest on pokazywany na wyświetlaczu.

#### Oszczędzanie energii

Po 10 minutach elementy wskazań zostają wygaszone. Przycisk dotykowy *Start/Dokładanie prania* pulsuje światłem.

Elementy wskazań można z powrotem włączyć:

- Nacisnąć przycisk dotykowy *Start/Dokładanie prania* (nie ma to żadnego wpływu na bieżący program).

Oświetlenie bębna jest wyłączane po uruchomieniu programu.

- Nacisnąć przycisk dotykowy *Start/Dokładanie prania*.

Na wyświetlaczu pojawia się komunikat:  Proszę czekać

- Poczekać, aż na wyświetlaczu pojawi się następujący ekran:  Otw. drzw. możliwe

- Otworzyć drzwiczki i dołożyć lub wyjąć pranie.

- Zamknąć drzwiczki.

- Nacisnąć przycisk dotykowy *Start/Dokładanie prania*.

Program piorący jest kontynuowany.

Generalnie dołożenie lub wyjęcie prania nie jest możliwe, gdy:

- temperatura kąpielii piorącej przekracza 55 °C
- poziom wody w bębnie przekracza określoną wartość.

## 7. Zakończenie programu

### Otwieranie drzwiczek i wyjmowanie prania

Podczas ochrony przed zagniataniem drzwiczki są jeszcze zablokowane.

Wskazania na wyświetlaczu zmieniają się pomiędzy:

Koniec/Bez zagn.

**i** Nacisnąć Start

- Odblokować drzwiczki albo przez naciśnięcie przycisku dotykowego *Start/Dokładanie prania*, albo obracając programator na pozycję .

Aby włączyć oświetlenie bębna, należy odblokować drzwiczki przez naciśnięcie przycisku dotykowego *Start/Dokładanie prania*.

Drzwiczki zostają odblokowane.

**Wskazówka:** Po zakończeniu ochrony przed zagniataniem drzwiczki zostają odblokowane automatycznie.



- Chwycić za zagłębienie uchwytu i otworzyć drzwiczki przez pociągnięcie.
- Wyjąć pranie.

Rzeczy, które nie zostaną wyjęte, przy następnym praniu mogą się zbiec lub zafarbować inne rzeczy.

Wyjąć całe pranie z bębna.

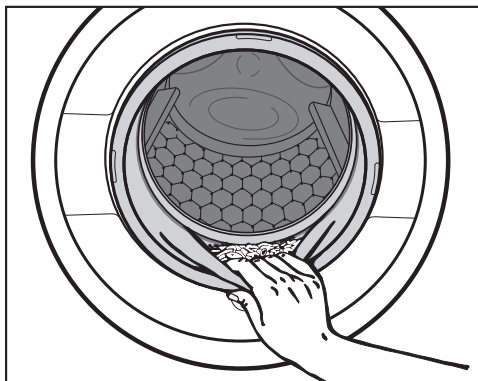

- Sprawdzić kołnierz uszczelniający przy drzwiczkach pod kątem ciała obcych.

**Wskazówka:** Pozostawić drzwiczki nieco uchylone, żeby bęben mógł schnąć.

- Jeśli była zastosowana, usunąć zużytą kapsułkę z szuflady na środki piorące.

**Wskazówka:** Pozostawić szufladę na środki piorące nieco otwartą, żeby mogła schnąć.

## Ilość obrotów wirowania końcowego w programie prania

Przy wybieraniu programu na wyświetlaczu jest zawsze pokazywana ilość obrotów wirowania optymalna dla programu prania.

W niektórych programach prania możliwe jest wybranie wyższej ilości obrotów wirowania.

W tabeli jest podawana najwyższa możliwa do wybrania ilość obrotów wirowania.

Program	obr/min
Bawełna	1400
Tkaniny delikatne	1200
Tkaniny bardzo delikatne	900
Wetna 	1200
Jedwab 	600
Koszule	900
QuickPowerWash	1400
Ciemne/Jeans	1200
ECO 40-60	1400
Impregnacja	1000
Outdoor	800
Expres 20	1200
Odzież sportowa	1200
Automatic plus	1400
Tylko płukanie/krochmalenie	1400
Pompowanie/Wirowanie	1400
Czyszczenie urządzenia	600

## Wyłączanie wirowania końcowego (W wodzie)

- Ustawić ilość obrotów wirowania  (W wodzie).

Po ostatnim płukaniu pranie pozostaje w wodzie. Dzięki temu zmniejsza się tworzenie zagnieceń, gdy pranie nie zostanie wyjęte z pralki natychmiast po zakończeniu programu.

### Zakończenie programu z wirowaniem

Na wyświetlaczu komunikat  W wodzie zmienia się z optymalną ilością obrotów wirowania.

- Uruchomić wirowanie końcowe przez naciśnięcie przycisku dotykowego *Start/Dokładanie prania*.

### Zakończenie programu bez wirowania

- Zredukować ilość obrotów na 0.
- Nacisnąć pulsujący światłem przycisk dotykowy *Start/Dokładanie prania*.

## Wirowanie między płukaniem

Pranie jest wirowane po praniu głównym i pomiędzy płukaniem. W przypadku zredukowania ilości obrotów wirowania końcowego zostaje również ew. odpowiednio zredukowana ilość obrotów wirowania między płukaniem.

## Wyłączanie wirowania między płukaniem i wirowania końcowego



- Przed startem programu prania zredukować ilość obrotów na 0.

Po ostatnim cyklu płukania woda zostaje odpompowana i włącza się ochrona przed zagniataniem.

Przy tym ustawieniu w niektórych programach zostaje przeprowadzony dodatkowy cykl płukania.

# Przegląd programów

## Programy na panelu sterowania

<b>Bawełna</b>		<b>90 °C do &lt; 20°</b>	<b>maks. 9,0 kg</b>
Artykuły	Koszulki, bielizna, bielizna stołowa itp. tekstylia z bawełny, lnu lub tkanin mieszanych		
Wskazówki	Przy szczególnie higienicznych wymaganiach wybrać ustawienie temperatury 60 °C lub wyższe.		
<b>Wskazówka dla instytutów testowych:</b> Bawełna 20 °C: program do lekko zabrudzonych tkanin bawełnianych Program testowy do zachowania zgodności z przepisami prawnymi Unii Europejskiej dotyczącymi ekoprojektu nr 2019/2023.			
<b>Tkaniny delikatne</b>		<b>60 °C do &lt; 20°</b>	<b>maks. 4,0 kg</b>
Artykuły	Tekstylia z włókien syntetycznych, tkanin mieszanych lub delikatnie wykończonej bawełny.		
Wskazówki	W przypadku tekstyliów wrażliwych na zagniatanie zredukować ilość obrotów wirowania końcowego.		
<b>Tkaniny bardzo delikatne</b>		<b>60 °C do &lt; 20°</b>	<b>maks. 3,0 kg</b>
Artykuły	Do wrażliwych tekstyliów z włókien syntetycznych, tkanin mieszanych, wiskozy. – Firanki zadeklarowane przez producenta jako przeznaczone do prania maszynowego		
Wskazówki	<ul style="list-style-type: none"><li>- Występujący w firankach drobny kurz wymaga często zastosowania programu z praniem wstępnym.</li><li>- W przypadku tekstyliów wrażliwych na zagniatanie wyłączyć wirowanie.</li></ul>		
<b>Wełna </b>		<b>40 °C do &lt; 20°</b>	<b>maks. 2,0 kg</b>
Artykuły	Tekstylia z wełny lub z mieszanek wełnianych.		
Wskazówki	W przypadku tekstyliów wrażliwych na zagniatanie zwrócić uwagę na ilość obrotów wirowania końcowego.		
<b>Jedwab </b>		<b>30 °C do &lt; 20°</b>	<b>maks. 1,0 kg</b>
Artykuły	Jedwab i wszystkie tekstylia do prania ręcznego, które nie zawierają wełny.		
Wskazówki	Cienkie rajstopy i biustonosze prać w worku do prania.		



## Przegląd programów

<b>Koszule</b>		<b>60 °C do &lt; 20°</b>	<b>maks. 1,0 kg/2,0 kg</b>
Artykuły	Koszule i bluzki z bawełny i tkanin mieszanych.		
Wskazówki	<ul style="list-style-type: none"> <li>- W zależności od zabrudzenia zaprać wcześniej kołnierzyki i mankiety.</li> <li>- Do koszul i bluzek z jedwabiu zastosować program <i>Jedwab</i>.</li> <li>- Jeśli zostanie wyłączona ustawiona wstępnie funkcja dodatkowa <i>Prasowanie wstępne</i>, maksymalna wielkość załadunku ulega zwiększeniu do 2,0 kg.</li> </ul>		
<b>MobileStart</b> 			
Wybór programu i obsługa odbywają się poprzez aplikację Miele.			
<b>QuickPowerWash</b>		<b>60 °C – 40 °C</b>	<b>maks. 4,0 kg</b>
Artykuły	Do lekko lub normalnie zabrudzonych tekstyliów, które mogą być również prane w programie <i>Bawełna</i> .		
Wskazówki	Dzięki specjalnemu nawilżaniu i specjalnemu rytmowi prania tekstylia zostaną wyprane szczególnie szybko i dokładnie.		
<b>Ciemne/Jeans</b>		<b>60 °C do &lt; 20°</b>	<b>maks. 3,0 kg</b>
Artykuły	Czarne i ciemne pranie z bawełny, tkanin mieszanych i tkanin dzinsowych.		
Wskazówki	<ul style="list-style-type: none"> <li>- Prać wywrócone na lewą stronę.</li> <li>- Odzież dzinsowa często nieco „farbuje” przy pierwszym praniu. Dlatego jasne i ciemne rzeczy należy prać oddzielnie.</li> </ul>		
<b>ECO 40-60</b>			<b>maks. 9,0 kg</b>
Artykuły	Do normalnie zabrudzonych tkanin bawełnianych.		
Wskazówki	<p>W jednym cyklu piorącym może zostać uprany wsad z mieszanego prania bawełnianego dla temperatur 40 °C i 60 °C.</p> <p>Ten program jest najbardziej efektywny pod względem zużycia energii i wody do prania tkanin bawełnianych.</p>		
<b>Wskazówka dla instytutów testowych:</b>			
Program testowy do zachowania zgodności z przepisami prawnymi Unii Europejskiej dotyczącymi ekoprojektu nr 2019/2023 i etykietowania energetycznego zgodnie z rozporządzeniem nr 2019/2014.			

## Przegląd programów

Impregnacja		40 °C	maks. 2,5 kg
Artykuły	Do dalszej obróbki tekstyliów z mikrofazy, odzieży narciarskiej lub bielizny stołowej z przewagą włókien syntetycznych, w celu osiągnięcia efektu odporności na wodę i zabrudzenia.		
Wskazówki	<ul style="list-style-type: none"> <li>- Artykuły muszą być świeżo uprane i odwirowane lub wysuszone.</li> <li>- Dla osiągnięcia optymalnego efektu zalecana jest późniejsza obróbka termiczna. Obróbka termiczna może się odbyć w drodze suszenia w suszarce do prania lub przez prasowanie.</li> </ul>		

## Programy na pozycji programatora Pozostałe programy/⚙️

Outdoor		40 °C do < 20°	maks. 2,5 kg
Artykuły	Tekstyli funkcyjne, jak kurtki i spodnie outdoorowe z membraną Gore-Tex®, SYMPATEX®, WINDSTOPPER® itd.		
Wskazówki	<ul style="list-style-type: none"> <li>- Pozapinać zamki błyskawiczne i rzepy.</li> <li>- Nie stosować żadnego płynu zmiękczającego.</li> <li>- W razie potrzeby tekstyilia outdoorowe można jeszcze obrobić później w programie <i>Impregnacja</i>. Impregnacja po każdym praniu nie jest zalecana.</li> </ul>		
Expres 20		40 °C do < 20°	maks. 3,5 kg
Artykuły	Tekstyli z bawełny, które były niewiele noszone lub wykazują tylko niewielkie zabrudzenia.		
Wskazówki	Funkcja dodatkowa <i>Quick</i> jest uaktywniana automatycznie.		
Odzież sportowa		60 °C do < 20°	maks. 3,0 kg
Artykuły	Ubrania do uprawiania sportu i fitness jak koszulki i spodnie, odzież mikrofazowa i polarowa.		
Wskazówki	<ul style="list-style-type: none"> <li>- Nie stosować żadnego płynu zmiękczającego.</li> <li>- Przestrzegać oznaczeń konserwacyjnych producenta.</li> </ul>		
Automatic plus		40 °C do < 20°	maks. 6,0 kg
Artykuły	Posortowane kolorystycznie tekstyilia przeznaczone do prania w programach <i>Bawełna</i> i <i>Tkaniny delikatne</i> .		
Wskazówki	Dla każdej ilości prania osiąga się zawsze najlepsze możliwe efekty pielęgnacji i czyszczenia dzięki automatycznemu dopasowaniu parametrów prania (jak np. poziom wody, rytm prania i profil wirowania).		

## Przegląd programów

Tylko płukanie/krochmalenie		maks. 8,0 kg
Artykuły	<ul style="list-style-type: none"> <li>- Do płukania tekstyliów wypranych ręcznie.</li> <li>- Serwety, serwetki, odzież robocza, które muszą zostać wykrochmalone.</li> </ul>	
Wskazówki	<ul style="list-style-type: none"> <li>- W przypadku tekstyliów wrażliwych na zagniatanie zwrócić uwagę na ilość obrotów wirowania końcowego.</li> <li>- Pranie do krochmalenia jest świeżo uprane, ale nie może być płukane w płynie zmiękczającym.</li> <li>- Szczególnie dobre rezultaty płukania osiąga się przy 2 cyklach płukania przez aktywację funkcji dodatkowej <i>Woda +</i>.</li> </ul>	
Pompowanie/Wirowanie		—
Wskazówki	<ul style="list-style-type: none"> <li>- Tylko odpompowywanie: ustawić ilość obrotów na 0 obr/min.</li> <li>- Zwrócić uwagę na ustawioną ilość obrotów.</li> </ul>	

## Ustawienia /Konserwacja

### Ustawienia

Za pomocą ustawień można dopasować elektronikę pralki do zróżnicowanych wymagań. Dalsze informacje znajdują się w rozdziale „Ustawienia“.

### Konserwacja

Dostępny jest program do konserwacji pralki.

Czyszczenie urządzeń	85 °C	bez ładunku
<p>Częste pranie w niskich temperaturach powoduje, że w pralce może dojść do namnożenia drobnoustrojów.</p> <p>Dzięki czyszczeniu pralki ilość bakterii, grzybów i innych drobnoustrojów zostaje wyraźnie zredukowana i unika się wytworzenia nieprzyjemnego zapachu.</p>		
Wskazówki	<ul style="list-style-type: none"> <li>- Optymalny efekt uzyskuje się przez zastosowanie środka do czyszczenia urządzeń IntenseClean Miele. Alternatywnie można zastosować uniwersalny proszek do prania.</li> <li>- Podać środek czyszczący lub uniwersalny środek piorący bezpośrednio do bębna.</li> <li>- Nie wkładać żadnego prania. Czyszczenie odbywa się przy pustym bębnie.</li> </ul>	

## Funkcje dodatkowe

Programy piorące można uzupełnić za pomocą programów dodatkowych.

### Wybieranie funkcji dodatkowych

Wybieranie lub odwoływanie funkcji dodatkowych odbywa się poprzez odpowiednie przyciski dotykowe na panelu sterowania. Przycisk dotykowy *Funkcje dodatkowe* umożliwi wybranie 1 kolejnej funkcji dodatkowej w połączeniu z wyświetlaczem.

SingleWash

Prasowanie wstępne

Woda +

Funkcje dodatkowe

- Nacisnąć przycisk dotykowy żądanej funkcji dodatkowej.

Odpowiedni przycisk zaczyna jasno świecić.

Nie wszystkie funkcje dodatkowe mogą zostać wybrane w każdym programie prania.

Funkcje dodatkowe niedozwolone dla programu prania nie są delikatnie podświetlone i nie można ich uaktywnić przez naciśnięcie.

### SingleWash





Umożliwia efektywne upranie bardzo małej ilości prania (< 1 kg) w normalnym programie piorącym. Czas prania zostaje skrócony.

Przestrzegać następujących zaleceń:

- Zastosować płynny środek piorący
- Zredukować ilość środków piorących do maksymalnie 50% podanej wartości dla  $\frac{1}{2}$  załadunku.

### Prasowanie wstępne

W celu zredukowania zagnieceń pranie zostaje wygładzone na koniec programu. Dla uzyskania optymalnych rezultatów proszę zredukować maksymalną wielkość załadunku o 50%. Przestrzegać wskazówek na wyświetlaczu. Mała ilość prania poprawia efekt końcowy.

Odzież musi być przeznaczona do suszenia   i odporna na prasowanie  .

### Woda +

Poziom wody przy praniu i przy płukaniu zostaje podwyższony. W programie „*Tylko płukanie/krochmalenie*” zostaje przeprowadzone drugie płukanie.

Istnieje możliwość zaprogramowania innych funkcji dla funkcji dodatkowej *Woda +*, zgodnie z opisem w rozdziale „Ustawienia”.

### Funkcje dodatkowe możliwe do wybrania poprzez przycisk dotykowy Funkcje dodatkowe

Poprzez przycisk dotykowy *Funkcje dodatkowe* można wybrać 1 kolejną funkcję dodatkową.

#### Wybieranie funkcji dodatkowej na wyświetlaczu

- Nacisnąć przycisk dotykowy Funkcje dodatkowe.

Na wyświetlaczu pojawia się komunikat: Bez funkcji dodatk.

- Naciskać przyciski dotykowe  $\vee$   $\wedge$ , aż na wyświetlaczu pojawi się żądana funkcja dodatkowa.

- Potwierdzić funkcję dodatkową przyciskiem dotykowym *OK*.

Funkcja zostaje oznaczona „ptaszkiem” .

## Odwoływanie wyboru wybranej funkcji dodatkowej

- Nacisnąć przycisk dotykowy *Funkcje dodatkowe*.

Na wyświetlaczu pojawia się pierwsza możliwa do wybrania funkcja dodatkowa.

- Naciskać przyciski dotykowe  $\vee$   $\wedge$  dołąd, aż na wyświetlaczu pojawi się opcja Bez funkcji dodatk.

- Potwierdzić Bez funkcji dodatk. za pomocą przycisku dotykowego OK.

Wybór wybranej wcześniej funkcji dodatkowej został odwołany.

## Pranie wstępne

Do usuwania większych ilości zabrudzeń, jak np. kurz, piasek.

## Namaczanie

Do szczególnie mocno zabrudzonych tekstyliów z plamami zawierającymi białko.

Istnieje możliwość wybrania czasu namaczania od 30 minut do 6 godzin w krokach 30-minutowych, zgodnie z opisem w rozdziale „Ustawienia”.

Ustawienie fabryczne wynosi 30 minut.

## Intensywnie

Do szczególnie mocno zabrudzonego i odpornego na zużycie prania. Dzięki wzmocnieniu mechaniki prania i zwiększeniu wkładu energii cieplnej wzmacnia się działanie czyszczące.

## Wyciszenie

Wytwarzanie hałasu podczas programu piorącego zostaje zredukowane. Proszę korzystać z tej funkcji, gdy pranie odbywa się w czasie ciszy. Ilość obrotów wirowania końcowego zostaje automatycznie ustawiona na  $\square$  (W wodzie). Czas trwania programu ulega przedłużeniu.

## Bardzo łagodnie

Ruch bębna i czas prania zostają zredukowane. Lekko zabrudzone tekstylia będą prane łagodniej.

## AllergoWash

Przy zwiększonych wymaganiach higienicznych wobec pranej odzieży. Podwyższone zużycie energii pozwala na przedłużenie czasu utrzymywania temperatury, a zwiększony wkład wody poprawia płukanie. Prana odzież musi się nadawać do suszenia  $\square$  i prasowania  $\square$ .

## Następujące funkcje dodatkowe są możliwe do wybrania w poszczególnych programach

































	SingleWash	Prasowanie wstępne	Woda +	Pranie wstępne	Namaczanie	Intensywnie	Wyciszenie	Bardzo łagodnie	AllergoWash
Bawełna	●	●	●	●	●	●	●	●	●
Tkaniny delikatne	●	●	●	●	●	●	●	●	●
Tkaniny bardzo delikatne	●	●	●	●	●	–	●	●	●
Wełna $\square$	●	–	–	–	–	–	●	–	–
Jedwab $\square$	●	–	–	–	–	–	●	–	–
Koszule	●	✓	●	●	●	–	●	●	●
QuickPower Wash	●	●	–	–	–	–	–	–	–
Ciemne/Jeans	●	●	●	●	●	–	●	●	●
ECO 40-60	–	–	–	–	–	–	–	–	–
Impregnacja	–	–	–	–	–	–	–	–	–
Outdoor	–	–	●	●	●	–	●	●	–
Expres 20	–	●	–	–	–	–	–	–	–
Odzież sportowa	●	–	●	●	●	–	●	●	●
Automatic plus	●	●	●	●	●	–	●	●	●
Tylko płukanie/krochmalenie	–	–	●	–	–	–	●	–	–

● = możliwość wyboru

✓ = włączone automatycznie

– = brak możliwości wyboru

## Przebieg programu

	Pranie główne		Płukanie		Wirowanie
	Poziom wody	Rytm prania	Poziom wody	Cykle płukania	
Bawełna		Ⓐ		2-5 <sup>1,2,3</sup>	✓
Tkaniny delikatne		Ⓑ		2-4 <sup>2,3</sup>	✓
Tkaniny bardzo delikatne		Ⓒ		2-4 <sup>2,3</sup>	✓
Wełna 		Ⓔ		2	✓
Jedwab 		Ⓔ		2	✓
Koszule		Ⓒ		3-4 <sup>3</sup>	✓
QuickPowerWash		Ⓐ		2	✓
Ciemne/Jeans		Ⓑ		3-5 <sup>2,3</sup>	✓
ECO 40-60		Ⓐ		2-3 <sup>2</sup>	✓
Impregnacja	–	Ⓑ		1	✓
Outdoor		Ⓒ		3-4 <sup>3</sup>	✓
Expres 20		Ⓐ		1	✓
Odzież sportowa		Ⓒ		2-3 <sup>3</sup>	✓
Automatic plus		ⒶⒷ		2-4 <sup>2,3</sup>	✓
Tylko płukanie/krochmalenie		Ⓑ		0-1 <sup>5</sup>	✓
Pompowanie/Wirowanie	–	–	–	–	✓
Czyszczenie urządzenia		Ⓐ		3	✓

Legenda znajduje się na następnej stronie.

-  = niski poziom wody  
 = średni poziom wody  
 = wysoki poziom wody  
Ⓐ = rytm intensywny  
Ⓑ = rytm normalny  
Ⓒ = rytm delikatny  
Ⓔ = rytm prania ręcznego  
✓ = będzie przeprowadzone  
– = nie będzie przeprowadzone

Pralka dysponuje w pełni elektronicznym sterowaniem z automatyką wagową. Pralka samodzielnie ustala wymagane zużycie wody w zależności od ilości i nasiąkliwości prania.



Wymienione tutaj przebiegi programów odnoszą się zawsze do programu podstawowego przy maksymalnym załadunku.

Wskazania przebiegu programu informują w każdej chwili podczas trwania programu o aktualnie osiągniętym etapie programu.

### Cechy szczególne w przebiegu programów

#### Ochrona przed zagniataniem:

Bębny porusza się jeszcze nawet do 30 minut po zakończeniu programu, aby zapobiec tworzeniu zagnieceń.

Wyjątek: W programach *Wetna*  i *Jedwab*  ochrona przed zagniataniem się nie odbywa.

Pralka może zostać otwarta w każdej chwili.

- <sup>1</sup> W przypadku wybrania temperatury 60 °C i wyższej zostaną przeprowadzone 2 cykle płukania. Przy wyborze temperatury niższej niż 60 °C zostaną przeprowadzone 3 cykle płukania.
- <sup>2</sup> Dodatkowy cykl płukania odbywa się, gdy:
  - w bębnie jest za dużo piany,
  - ilość obrotów wirowania końcowego jest mniejsza niż 700 obr/min.
- <sup>3</sup> Dodatkowy cykl płukania odbywa się w przypadku:
  - wybrania funkcji dodatkowej *Woda +*, gdy w menu *Ustawienia* została uaktywniona opcja *Woda dodatkowa* lub *Woda dod. i pł. dod.*
- <sup>5</sup> Dodatkowy cykl płukania odbywa się w przypadku:
  - wybrania funkcji dodatkowej *Woda +*.

# Przebieg programu

---

## PowerWash

Opracowany przez Miele proces prania PowerWash jest stosowany w następujących programach piorących:

- Bawełna (przy małej i średniej ilości ładunku)
- Tkaniny delikatne
- Koszule
- Automatic plus
- Tkaniny bardzo delikatne
- *ECO 40-60* (przy małej i średniej ilości ładunku)

## Sposób działania

W przypadku tradycyjnego procesu prania odbywa się z większą ilością wody, niż tekstylia są w stanie wchłonąć. Cała ta woda musi zostać nagrzana.

W procesie PowerWash pranie odbywa się z ilością wody tylko niewiele większą, niż tekstylia mogą wchłonąć. Woda nie związana w praniu nagrzewa bęben i pranie i przez cały czas jest ciągle natryskiwana na pranie. Dzięki temu zostaje obniżone zużycie energii.

## Aktywacja

Proces PowerWash zostaje uaktywniony **automatycznie** we wcześniej wymienionych programach.

Proces PowerWash nie zostanie zastosowany w przypadku wystąpienia następujących warunków:

- wybrana ilość obrotów wirowania końcowego jest mniejsza niż 600 obr/min
- dozowanie w kapsułkach (Cap) jest wybrane dla prania głównego (☉, ☹)
- temperatura prania przekracza 60 °C
- wybrane są funkcje dodatkowe, takie jak np. *Pranie wstępne* lub *Woda +*
- w programie *Bawełna* znajduje się większa ilość ładunku.

## Cechy szczególne

### - Faza zwilżania

Na początku programu piorącego pralka wiruje kilka razy. Przy wirowaniu odwirowywana woda jest wtryskiwana z powrotem do prania, żeby osiągnąć optymalne zwilżenie prania.

Na koniec fazy zwilżania zostaje ustalony optymalny stan wody. W razie potrzeby pralka odpompowuje wodę i pobiera świeżą wodę.

### - Hałasy w fazie grzania

Przy ogrzewaniu prania i bębna może dochodzić do wystąpienia niestandardowych odgłosów (bulgotania).



## Zmiana programu (blokada rodzicielska)

Zmiana programu, temperatury, ilości obrotów wirowania lub wybranych funkcji dodatkowych po rozpoczęciu programu jest niemożliwa. W ten sposób unika się niepożądanego nadzoru np. przez dzieci.

Jeśli pralka zostanie wyłączona w bieżącym programie, funkcja czuwania nie wyłączy kompletnie pralki po 15 minutach. W bębnie może się jeszcze znajdować woda, dlatego funkcje bezpieczeństwa są nadal aktywne.

## Wstrzymanie programu

- Obrócić programator na pozycję ⏻.

Pralka zostaje wyłączona.

- W celu kontynuacji: Obrócić pokrętkę programatora na pozycję uruchomionego programu prania.



- Nacisnąć przycisk dotykowy ∨.

Wskazanie na wyświetlaczu zmienia się na:



- Potwierdzić za pomocą przycisku dotykowego OK.

**Wskazówka:** Jeśli na wyświetlaczu czasu pojawi się **i** Zmiana niemożliwa, pokrętkę programatora znajduje się w niewłaściwej pozycji.

## Przerywanie programu

Program piorący można przerwać w każdej chwili po starcie programu.

- Obrócić programator na pozycję ⏻.
- Obrócić programator na program *Bawełna*.

Na wyświetlaczu pojawia się komunikat:





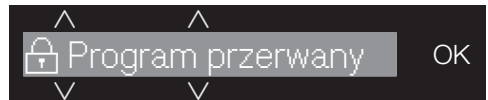

- Nacisnąć przycisk dotykowy OK.

Pralka odpompowuje kąpiel piorącą. Na wyświetlaczu pojawia się komunikat:





























- Począć, aż zgaśnie symbol  na wyświetlaczu i drzwiczki się odblokują.
- Otworzyć drzwiczki przez pociągnięcie.
- Wyjąć pranie.





## Symbole konserwacyjne





Pranie	
Stopnie w wannie oznaczają maksymalną temperaturę, z jaką można prać dany artykuł.	
	normalne obciążenie mechaniczne
	łagodne obciążenie mechaniczne
	bardzo łagodne obciążenie mechaniczne
	pranie ręczne
	nie prać



### Przykłady wyboru programów

Program	Symbole konserwacyjne
Bawełna	     
Tkaniny delikatne	    
Tkaniny bardzo delikatne	 
Wełna 	
Jedwab 	
Express 20	 
Automatic plus	   

Suszenie	
	normalna temperatura
	zredukowana temperatura
	nie suszyć

Prasowanie i maglowanie	
	ok. 200 °C
	ok. 150 °C
	ok. 110 °C
	Prasowanie z parą może spowodować nieodwracalne szkody.
	prasowanie/maglowanie zabronione

Czyszczenie profesjonalne	
	Czyszczenie za pomocą rozpuszczalników chemicznych. Litery oznaczają środki czyszczące.
	
	czyszczenie na mokro
	czyszczenie chemiczne zabronione

Wybielanie	
	dozwolone wszystkie wybielacze oksydacyjne
	dozwolone wyłącznie wybielanie tlenowe
	wybielanie zabronione

## Prawidłowy dobór środków piorących

Można stosować wszystkie środki piorące, które są przeznaczone do pralek domowych. Wskazówki dotyczące stosowania i dozowania są umieszczone na opakowaniu środka.

## Wskazówki dotyczące dozowania

Przy dozowaniu środka piorącego należy uwzględnić stopień zabrudzenia prania i ilość ładunku. W przypadku mniejszej ilości ładunku należy zredukować ilość środka piorącego (np. przy połowie ładunku zredukować ilość środka piorącego o 1/3).

### Zbyt mało środków piorących:

- Powoduje, że pranie nie będzie czyste i z biegiem czasu stanie się szare i twarde.
- Sprzyja tworzeniu pleśni w pralce.
- Sprawia, że tłuszcz nie zostanie całkowicie usunięty z prania.
- Sprzyja odkładaniu kamienia na grzałkach.

### Zbyt dużo środków piorących:

- Przyczynia się do pogorszenia rezultatów prania, płukania i wirowania.
- Skutkuje zwiększonym zużyciem wody z powodu automatycznego włączania dodatkowego cyklu płukania.
- Powoduje zwiększone obciążenie środowiska naturalnego.

## Dozowanie zależy od:

- zabrudzenia prania
- ilości prania
- twardości wody  
Gdy nie znają Państwo zakresu twardości, proszę się zapytać w lokalnym przedsiębiorstwie wodociągowym.

## Odkamieniacz

W zakresach twardości II i III można dodać odkamieniacza, żeby zaoszczędzić środki piorące. Prawidłowe dozowanie jest opisane na opakowaniu. Dodawać najpierw środek piorący, potem odkamieniacz.

Środek piorący można wówczas dozować jak przy zakresie twardości I.

## Twardość wody

Zakres twardości	Twardość całkowita w mmol	Twardość niemiecka °dH
miękka (I)	0 – 1,5	0 – 8,4
średnia (II)	1,5 – 2,5	8,4 – 14
twarda (III)	powyżej 2,5	powyżej 14

## Pomoc w dozowaniu

Do dozowania środków piorących stosować udostępnione przez producentów środków piorących dozowniki (kule dozujące), szczególnie przy dozowaniu płynnych środków piorących.

## Opakowania uzupełniające

Przy zakupie środków piorących w miarę możliwości należy korzystać z opakowań uzupełniających, żeby zredukować ilość odpadów.

# Środki piorące

---

## Środki wykańczające

### Płyn zmiękczający

nadaje tekstyliom miękkości i zmniejsza ładowanie statyczne przy suszeniu maszynowym.

### Płyn usztywniający

to syntetyczny krochmal, który nadaje tekstyliom ciężkości.

### Krochmal

nadaje tekstyliom sztywności i wypełnienia.

## Odbarwianie/Farbowanie

 Szkodę przez środki odbarwiające.

Środki odbarwiające prowadzą do wystąpienia korozji w pralce.





Nie stosować w pralce żadnych środków odbarwiających.

Farbowanie w pralce jest dozwolone wyłącznie w domowym zakresie. Sól stosowana do farbowania przy dłuższym oddziaływaniu może doprowadzić do uszkodzenia stali szlachetnej. Należy ściśle przestrzegać wskazówek producenta środka farbującego.



Przy farbowaniu bezwzględnie wybrać funkcję dodatkową *Woda +*.

## Zalecane środki piorące Miele

Środki piorące Miele są specjalnie opracowane do codziennego użycia w pralkach Miele. Dalsze informacje dotyczące tych środków piorących można znaleźć w rozdziale „Środki do prania i pielęgnacji”.

	Środki piorące Miele		Kapsułki Miele Caps		
	UltraWhi- te	UltraColor			
Bawełna	✓	✓	–	✓	✓
Tkaniny delikatne	–	✓	–	✓	✓
Tkaniny bardzo delikatne	–	✓	✓	✓	–
Wełna 	–	–	✓	–	–
Jedwab 	–	–	✓	–	–
Koszule	✓	✓	–	✓	✓
QuickPowerWash	✓	✓	–	–	–
Ciemne/Jeans	–	✓	✓	✓	–
ECO 40-60	✓	✓	–	✓	✓
Outdoor	–	–	✓	–	–
Expres 20	–	✓	–	✓	–
Odzież sportowa	–	–	✓	–	–
Automatic plus	–	✓	–	✓	✓
Tylko płukanie/krochmalenie	–/–	–/–	–/–	✓/–	–/–

- ✓ zalecane
- nie zalecane

-  Specjalne środki piorące (np. WoolCare)
-  Środki do pielęgnacji tekstyliów (np. płyn zmiękczający)
-  Dodatki (np. Booster)

# Środki piorące

## Zalecenia dotyczące środków piorących zgodnie z rozporządzeniem (EU) nr 1015/2010

Zalecenia obowiązują dla zakresów temperatur podanych w rozdziale „Przegląd programów“.

	Środki piorące			
	uniwersalne	do kolorów	do tkanin delikatnych i wełny	specjalne
Bawełna	✓	✓	–	–
Tkaniny delikatne	–	✓	–	–
Tkaniny bardzo delikatne	–	–	✓	–
Wełna (👉👈)	–	–	✓	✓
Jedwab (👉👈)	–	–	✓	✓
Koszule	✓	✓	–	–
QuickPowerWash	✓	✓	–	–
Ciemne/Jeans	–	✓ <sup>1</sup>	–	✓
ECO 40-60	✓	✓	–	–
Outdoor	–	–	✓	✓
Expres 20	–	✓ <sup>1</sup>	–	–
Odzież sportowa	–	–	✓	✓
Automatic plus	–	✓	–	–
Czyszczenie urządzenia	✓ <sup>2</sup>	–	–	✓

✓ zalecane

– nie zalecane

<sup>1</sup> środki piorące w płynie

<sup>2</sup> środki piorące w proszku

### Czyszczenie obudowy i panelu sterowania

⚠ Niebezpieczeństwo porażenia prądem.

Wyłączona pralka znajduje się pod napięciem.

Przed czyszczeniem i konserwacją wyjąć wtyczkę z gniazdka.

⚠ Szkody przez wnikającą wodę.

Ciśnienie strumienia wody może spowodować dostanie się wody do wnętrza pralki i uszkodzenie podzespołów.

Nie spryskiwać pralki strumieniem wody.

- Wyczyścić obudowę i panel łagodnym środkiem myjącym lub roztworem mydła i wytrzeć do sucha miękką ściereczką.
- Wyczyścić bęben za pomocą odpowiedniego środka do czyszczenia stali szlachetnej.

⚠ Szkody przez środki czyszczące. Środki czyszczące zawierające rozpuszczalniki, środki szorujące, środki do mycia szkła lub środki uniwersalne mogą uszkodzić powierzchnie z tworzyw sztucznych i inne elementy. Nie stosować żadnego z tych środków czyszczących.

### Czyszczenie szuflady na środki piorące

Stosowanie niskich temperatur prania i płynnych środków piorących sprzyja namnażaniu się drobnoustrojów w szufladzie na środki piorące.

- Ze względów higienicznych należy regularnie czyścić całą szufladę na środki piorące.

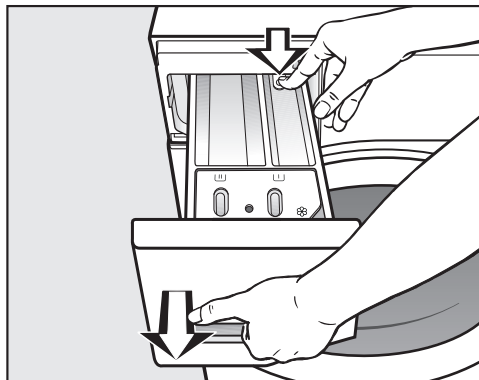

### Wymywanie szuflady na środki piorące



- Wysunąć do oporu szufladę na środki piorące, naciśnięć przycisk odblokowujący i wyjąć szufladę.
- Umyć szufladę ciepłą wodą.

# Czyszczenie i konserwacja

## Czyszczenie zasysacza i kanału komory

Krochmal w płynie może doprowadzić do zaklejenia. Zasysacz w komorze   przestaje wówczas działać i komora może się przelać.

Zasysacz należy wyczyścić szczególnie dokładnie po wielokrotnym zastosowaniu krochmalu w płynie.

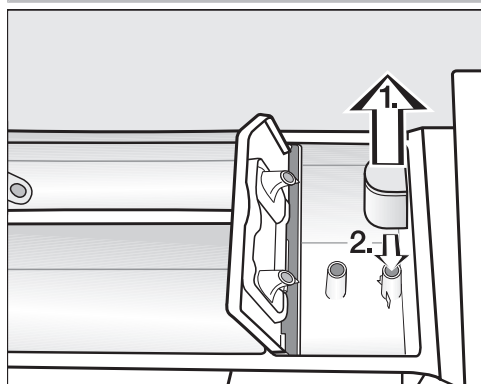

1. Wyjąć zasysacz z komory  i umyć pod bieżącą, ciepłą wodą. Wyczyścić również rurkę, na którą wciśnięty jest zasysacz.
2. Założyć z powrotem zasysacz.

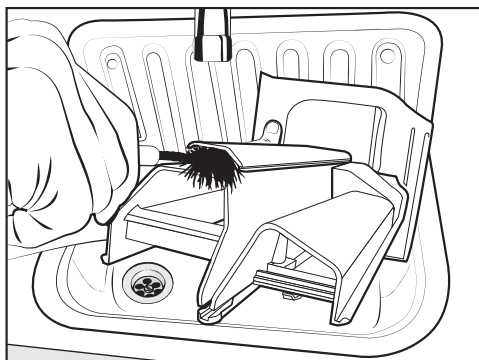

- Wyczyścić kanał spłukiwania płynu zmiękczającą ciepłą wodą i szczoteczką.

## Czyszczenie wnętrza szuflady na środki piorące

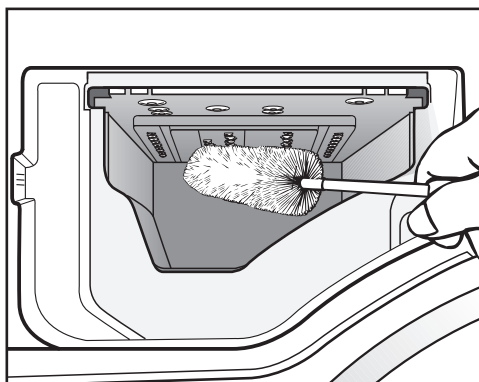

- Za pomocą szczotki do butelek usunąć resztki środków piorących i osady wapnia z dysz spryskujących szuflady na środki piorące.
- Włożyć z powrotem szufladę na środki piorące.

**Wskazówka:** W celu lepszego suszenia pozostawić szufladę na środki piorące nieco otwartą.



### Wskazówka higieniczna (Czyszczenie bębna)

Przy praniu w niskich temperaturach i/lub z płynnymi środkami piorącymi zachodzi ryzyko wytworzenia w pralce osadów bakteryjnych i nieprzyjemnego zapachu. Wyczyścić pralkę za pomocą programu *Czyszczenie urządzenia*.

Zwrócić uwagę na komunikat na wyświetlaczu:

Wskazówka higieniczna: Zastosować program o temp. min. 75 °C lub „Czyszczenie urządzenia“

### Czyszczenie sitka w dopływie wody

W celu ochrony zaworu dopływowego pralka jest zaopatrzona w 2 sitka. Proszę kontrolować sitka co 6 miesięcy.

W przypadku częstych przerw w instalacji wodociągowej czas ten może być krótszy.

### Czyszczenie sitka w węźu dopływowym.

- Zakręcić zawór z wodą.
- Odkręcić wąż dopływowy od zaworu wodnego.

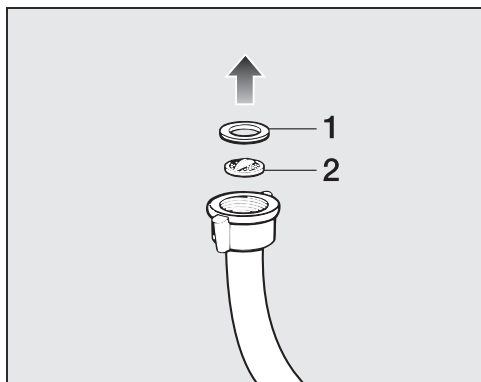

- Wyjąć uszczelkę gumową **1** z przewodnicy.

- Chwycić szczypcami wypustkę sitka plastikowego **2** i je wyciągnąć.
- Wyczyścić sitko.
- Ponowny montaż odbywa się w odwrotnej kolejności.

### Czyszczenie sitka w króćcu wlotowym zaworu dopływowego wody

- Odkręcić ostrożnie szczypcami żebrowaną nakrętkę z tworzywa sztucznego od króćca dopływowego.

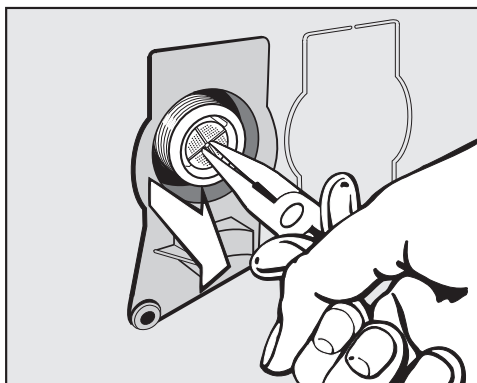

- Wyciągnąć sitko szczypcami za kołnierz.
- Wyczyścić sitko.
- Ponowny montaż odbywa się w odwrotnej kolejności.

Po czyszczeniu konieczne założyć z powrotem sitko.

- Dokręcić dobrze połączenie gwintowe na zaworze wodnym.
- Otworzyć zawór z wodą.

Zwrócić uwagę na to, żeby z połączenia gwintowego nie wypływała woda. Dokręcić połączenie gwintowe.

## Co robić, gdy...



Większość usterek i błędów, do których dochodzi podczas codziennego użytkowania, można usunąć samodzielnie. W wielu przypadkach pozwoli to zaoszczędzić czas i koszty, ponieważ nie ma wówczas potrzeby wzywania serwisu.

Na stronie [www.miele.pl/serwis](http://www.miele.pl/serwis) można uzyskać informacje dotyczące samodzielnego usuwania usterek.



Poniższa tabela powinna być pomocna w ustaleniu przyczyn ewentualnych usterek i błędów i ich usunięciu.







Niektóre wskazówki na wyświetlaczu są kilkuwierszowe i mogą być w całości odczytane po naciśnięciu przycisku dotykowego  $\vee$  lub  $\wedge$ .

### Nie można uruchomić żadnego programu

Problem	Przyczyna i postępowanie
<b>Panel sterowania pozostaje ciemny.</b>	<p>Pralka nie ma prądu.</p> <ul style="list-style-type: none"><li>■ Sprawdzić, czy wtyczka jest włożona do gniazdka.</li><li>■ Sprawdzić, czy bezpieczniki są w porządku.</li></ul> <p>Pralka wyłączyła się automatycznie ze względu na oszczędzanie energii.</p> <ul style="list-style-type: none"><li>■ Włączyć pralkę z powrotem przez obrócenie pokrętki programatora.</li></ul>
<b>Na wyświetlaczu pojawia się żądanie podania kodu PIN.</b>	<p>Kod PIN jest aktywny.</p> <ul style="list-style-type: none"><li>■ Podać i potwierdzić kod PIN. Zdezaktywować kod PIN, jeśli żądanie nie powinno zostać wyświetlone przy następnym włączeniu.</li></ul>
<b>Wyświetlacz pokazuje komunikat:</b>  Serwis  Blokada drzwi Błąd F34	<p>Drzwiczki nie są prawidłowo zamknięte. Blokada drzwiczek nie mogła się zatrzasnąć.</p> <ul style="list-style-type: none"><li>■ Zamknąć drzwiczki jeszcze raz.</li><li>■ Uruchomić ponownie program.</li></ul> <p>Jeśli komunikat błędu pojawi się ponownie, wezwać serwis.</p>

### Komunikaty błędu po przerwaniu programu

Problem	Przyczyna i postępowanie
 Odpływ wody. Patrz 	<p>Odpływ wody jest zablokowany lub utrudniony. Wąż odpływowy jest ułożony zbyt wysoko.</p> <ul style="list-style-type: none"><li>■ Wyczyścić filtr spustowy i pompę spustową.</li><li>■ Maksymalna wysokość odpompowywania wynosi 1 m.</li></ul>

Problem	Przyczyna i postępowanie
 Dopływ wody. Patrz 	<p>Dopływ wody jest zablokowany lub utrudniony.</p> <ul style="list-style-type: none"> <li>■ Sprawdzić, czy zawór wody jest wystarczająco otwarty.</li> <li>■ Sprawdzić, czy wąż dopływowy nie jest załamany.</li> <li>■ Sprawdzić, czy ciśnienie wody nie jest zbyt niskie.</li> </ul> <p>Sitko w dopływie wody jest zatkane.</p> <ul style="list-style-type: none"> <li>■ Wyczyścić sitko.</li> </ul> <p>Pompa spustowa była włączona przez 2 minuty. Następnie drzwiczki pralki zostały zwolnione. Poczekać na zakończenie procesu pompowania, zanim wyłączy się pralkę.</p>
 Waterproof. Zamknąć  . Serwis 	<p>Zareagował system ochrony przed zalaniem.</p> <ul style="list-style-type: none"> <li>■ Zamknąć zawór z wodą.</li> <li>■ Wezwać serwis.</li> </ul>
 Serwis  Błąd F	<p>Doszło do wystąpienia usterki.</p> <ul style="list-style-type: none"> <li>■ Odłączyć pralkę od sieci elektrycznej. Wyjąć wtyczkę z gniazdka lub wyłączyć odpowiedni bezpiecznik instalacji domowej.</li> <li>■ Odczekać <b>przynajmniej 2 minuty</b>, zanim znowu podłączy się pralkę do sieci elektrycznej.</li> <li>■ Włączyć z powrotem pralkę.</li> <li>■ Uruchomić program jeszcze raz.</li> </ul> <p>Jeśli komunikat błędu pojawi się ponownie, wezwać serwis.</p>

Aby wyłączyć komunikat błędu: Obrócić programator na pozycję  i wyłączyć pralkę.

### Komunikaty błędu po zakończeniu programu

Problem	Przyczyna i postępowanie
 Spr. dozowanie	<p>Podczas prania utworzyło się zbyt dużo piany.</p> <ul style="list-style-type: none"> <li>■ Przy następnym praniu zmniejszyć dozowanie środków piorących. Przestrzegać wskazówek dozowania na opakowaniu środka piorącego.</li> </ul>

## Co robić, gdy...

Problem	Przyczyna i postępowanie
<p><b>i</b> Wskazówka higieniczna: Zastosować program o temp. min. 75 °C lub „Czyszczenie urządzenia“</p>	<p>Przez dłuższy czas nie został uruchomiony żaden program piorący o temperaturze przekraczającej 60 °C.</p> <ul style="list-style-type: none"> <li>■ Obrócić pokrętko programatora na <i>Pozostałe programy</i>/☼.</li> <li>■ Naciskać przyciski dotykowe <math>\wedge \vee</math>, aż na wyświetlaczu pojawi się <i>Konserwacja</i>.</li> <li>■ Nacisnąć przycisk dotykowy <i>OK</i>.</li> </ul> <p>Na wyświetlaczu pokazywany jest komunikat: <i>Czyszczenie urządzeń</i>.</p> <ul style="list-style-type: none"> <li>■ Nacisnąć przycisk dotykowy <i>OK</i>.</li> <li>■ Uruchomić program <i>Czyszczenie urządzeń</i> ze środkiem czyszczącym Miele lub z uniwersalnym proszkiem do prania.</li> </ul> <p>Pralka zostaje wyczyszczona, co zapobiega wytworzeniu osadów bakteryjnych i nieprzyjemnych zapachów.</p>
<p><b>i</b> Wypoziomować pralkę</p>	<p>Funkcja dodatkowa <i>Prasowanie wstępne</i> nie mogła zostać prawidłowo przeprowadzona na końcu programu.</p> <ul style="list-style-type: none"> <li>■ Sprawdzić, czy pralka jest wypoziomowana (patrz rozdział „Instalacja”, punkt „Wyrównywanie”).</li> <li>■ Sprawdzić, czy nie została przekroczona maksymalna wysokość odpompowywania 1 m.</li> </ul> <p>Jeśli komunikat błędu pojawi się ponownie, wezwać serwis. Pralka może być dalej używana bez funkcji dodatkowej <i>Prasowanie wstępne</i>.</p>

Wskazówki są wyświetlane na koniec programu i przy włączeniu i muszą zostać potwierdzone przyciskiem dotykowym *OK*.

## Komunikaty błędu po zakończeniu programu

Problem	Przyczyna i postępowanie
<b>i</b> Spr. filtr + dyszę	Pompy są zabrudzone. <ul style="list-style-type: none"> <li>■ Wyczyścić pompy zgodnie z opisem w rozdziale „Co robić, gdy...”, punkt „Otwieranie drzwiczek przy zatkanym odpływie i/lub braku prądu”.</li> <li>■ Po czyszczeniu uruchomić ponownie program prania.</li> </ul>
	Dysza u góry w ościeżnicy drzwiczek jest zatkana przez kłaczki. <ul style="list-style-type: none"> <li>■ Usunąć kłaczki za pomocą palców. Nie stosować żadnych ostrych przedmiotów.</li> <li>■ Po czyszczeniu uruchomić ponownie program prania.</li> </ul>
	Jeśli komunikat błędu pojawi się ponownie, wezwać serwis. Pralka może być dalej używana z ograniczonymi funkcjami.

Wskazówki są wyświetlane na koniec programu i przy włączeniu i muszą zostać potwierdzone przyciskiem dotykowym **OK**.

## Ogólne problemy z pralką



Problem	Przyczyna i postępowanie
<b>Pralka brzydko pachnie.</b>	Zignorowano wskazówkę higieniczną. Przez dłuższy czas nie został uruchomiony żaden program piorący o temperaturze przekraczającej 60 °C. <ul style="list-style-type: none"> <li>■ Uruchomić program <i>Czyszczenie urządzenia</i> ze środkiem czyszczącym Miele lub z uniwersalnym proszkiem do prania.</li> </ul> Pralka zostaje wyczyszczona, co zapobiega wytworzeniu osadów bakteryjnych i nieprzyjemnych zapachów.
	Drzwiczki i szuflada na środki piorące pozostały zamknięte po praniu. <ul style="list-style-type: none"> <li>■ Pozostawić drzwiczki i szufladę na środki piorące nieco otwarte, żeby mogły schnąć.</li> </ul>
<b>Pralka nie stoi spokojnie podczas wirowania.</b>	Nóżki urządzenia nie stoją równomiernie i nie są zakontrowane. <ul style="list-style-type: none"> <li>■ Wyrównać pralkę i zakontrować nóżki.</li> </ul>

## Co robić, gdy...

Problem	Przyczyna i postępowanie
<b>Pralka nie odwirowała prania tak jak zwykle i jest ono jeszcze mokre.</b>	<p>Przy wirowaniu końcowym zostało zmierzone duże niewyważenie i nastąpiło automatyczne zredukowanie ilości obrotów.</p> <ul style="list-style-type: none"> <li>■ Zawsze wkładać do bębna duże i małe sztuki prania, żeby osiągnąć lepsze rozłożenie ładunku.</li> </ul>
<b>Podczas odpompowywania występują osobliwe odgłosy.</b>	<p>To nie jest usterka! Odgłosy zasysania na początku i na końcu pompowania są normalne.</p>
<b>Na wyświetlaczu jest obcy język.</b>	<p>W punkcie „Ustawienia, Język” został wybrany inny język.</p> <ul style="list-style-type: none"> <li>■ Ustawić preferowany język. Symbol flagi służy jako wskazówka.</li> </ul>
<b>Nie świeci się oświetlenie bębna.</b>	<p>Oświetlenie bębna gaśnie automatycznie po 5 minutach.</p> <ul style="list-style-type: none"> <li>■ Zamknąć i otworzyć drzwiczki.</li> </ul>
	<p>Oświetlenie bębna jest uszkodzone.</p> <ul style="list-style-type: none"> <li>■ Wezwać serwis Miele.</li> </ul>

## Ogólne problemy z pralką

Problem	Przyczyna i postępowanie
<b>W szufladzie na środki piorące pozostają większe pozostałości środków piorących.</b>	<p>Ciśnienie wody jest niewystarczające.</p> <ul style="list-style-type: none"> <li>■ Wyczyścić sitko w dopływie wody.</li> <li>■ Wybrać ew. funkcję dodatkową <i>Woda +</i>.</li> </ul>
	<p>Proszek do prania w połączeniu ze środkami zmiękczającymi wodę ma tendencję do sklejanja.</p> <ul style="list-style-type: none"> <li>■ Wyczyścić szufladę na środki piorące, a w przyszłości napełniać najpierw środki piorące, a dopiero potem środki zmiękczające wodę.</li> </ul>
<b>Płyn zmiękczający nie jest całkowicie splukiwany lub w komorze zostaje zbyt dużo wody.</b>	<p>Zasysacz nie jest prawidłowo osadzony lub jest zatkany.</p> <ul style="list-style-type: none"> <li>■ Wyczyścić zasysacz, patrz rozdział „Czyszczenie i konserwacja”, punkt „Czyszczenie szuflady na środki piorące”.</li> </ul>

Problem	Przyczyna i postępowanie
Po zakończeniu programu w kapsułce znajduje się jeszcze płyn.	Rurka odpływowa w szufladzie na środki piorące, na którą nakłada się kapsułkę, jest zatkana. ■ Wyczyścić rurkę.
	To nie jest błąd! Ze względów technicznych w kapsułce zostaje niewielka ilość wody.
W komorze na płyn zmiękczający stoi woda obok kapsułki.	Przycisk dotykowy  nie został uaktywniony. ■ Uaktywnić przycisk dotykowy  przy następnym zastosowaniu kapsułki.
	Po ostatnim praniu nie została wyjęta pusta kapsułka. ■ Wyjąć i wyrzucić kapsułkę po każdym cyklu piorącym.
	Rurka odpływowa w szufladzie na środki piorące, na którą nakłada się kapsułkę, jest zatkana. ■ Wyczyścić rurkę.



### Niezadowolające efekty prania

Problem	Przyczyna i postępowanie
Pranie wyprane w płynie do prania nie jest czyste.	Płynne środki piorące nie zawierają wybielaczy. Plamy po owocach, kawie lub herbacie nie zawsze mogą zostać usunięte. ■ Zastosować proszek do prania z wybielaczem. ■ Zastosować odpowiednią kapsułkę lub napełnić komorę  solą odplamiającą. ■ Nigdy nie dawać razem do szuflady na środki piorące płynnego środka piorącego i soli do odplamiania.
Na uprany praniu przyczepione są szare, elastyczne pozostałości.	Dozowanie środka piorącego było zbyt małe. Pranie było mocno zabrudzone tłuszczem (olejki, maści). ■ Przy tak zabrudzonym praniu należy albo dodać więcej środka piorącego albo zastosować środek piorący w płynie. ■ Przed następnym praniem uruchomić program <i>Czyszczenie urządzenia</i> z dodatkiem środka do czyszczenia urządzeń Miele lub uniwersalnego proszku do prania.

## Co robić, gdy...

Problem	Przyczyna i postępowanie
<b>Na upranych ciemnych tekstyliach znajdują się białe pozostałości, podobne do proszku do prania.</b>	<p>Środek piorący zawiera składniki nierozpuszczalne w wodzie (zeolity) do odwapniania wody. To one osadzają się na tekstyliach.</p> <ul style="list-style-type: none"><li>■ Proszę spróbować usunąć pozostałości szczoteczką po wyschnięciu.</li><li>■ W przyszłości ciemne tkaniny prać w środkach piorących bez zeolitów. Płynne środki piorące najczęściej nie zawierają żadnych zeolitów.</li><li>■ Prać tekstylia w programie <i>Ciemne/Jeans</i>.</li></ul>

## Nie można otworzyć drzwiczek

Problem	Przyczyna i postępowanie
<b>Drzwiczki nie dają się otworzyć podczas prania.</b>	<p>Podczas prania bęben jest zablokowany.</p> <ul style="list-style-type: none"><li>■ Postępować według wskazówek w rozdziale „6. Uruchamianie programu“, punkt „Dokładanie/Wyjmowanie prania podczas trwania programu“.</li></ul>
<b>Po przerwaniu programu na wyświetlaczu pojawia się komunikat:</b> Chłodzenie komfort	<p>W celu ochrony przed oparzeniami nie można otworzyć drzwiczek przy temperaturze kąpeli piorącej wyższej niż 55 °C.</p> <ul style="list-style-type: none"><li>■ Proszę poczekać, aż temperatura w bębnie opadnie i zgaśnie wskazanie na wyświetlaczu.</li></ul>
<b>Wyświetlacz pokazuje komunikat:</b>  Serwis  Odblokowanie drzwi Błąd F35	<p>Zamek drzwiczek jest zablokowany.</p> <ul style="list-style-type: none"><li>■ Wezwać serwis.</li></ul>



### Otwieranie drzwiczek przy zatkany odpływie i/lub braku prądu

- Wyłączyć pralkę.

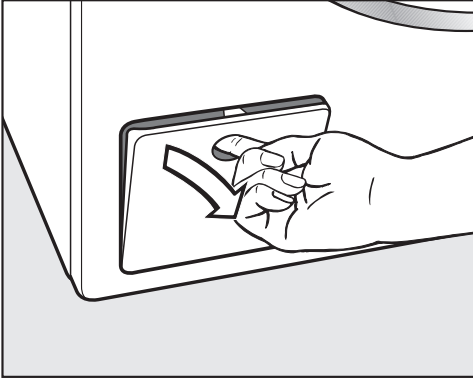

- Otworzyć klapkę pompy spustowej.

### Zatkany odpływ

Gdy odpływ jest zatkany, w pralce może znajdować się większa ilość wody.

**⚠** Niebezpieczeństwo odniesienia oparzeń przez gorącą kąpiel piorącą. Jeśli tuż przedtem odbywało się pranie w wysokiej temperaturze, wypływająca kąpiel piorąca jest gorąca. Ostrożnie spuścić kąpiel piorącą.

### Proces opróżniania

Nie wykręcać całkowicie filtrów odpływowych.

- Podstawić jakieś naczynie pod klapkę, np. uniwersalną blachę do pieczenia.

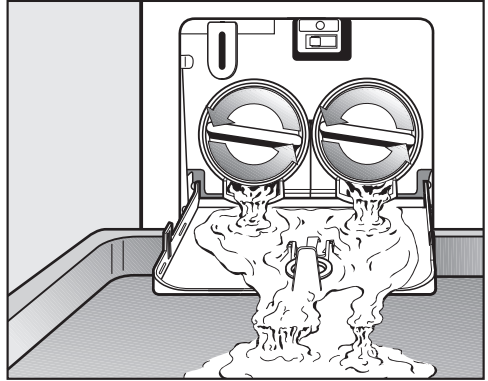

- Odkręcać powoli filtry odpływowe, aż zacznie wypływać woda.
- Dokręcić z powrotem filtry odpływowe, żeby przerwać wypływanie wody.

Jeśli nie wypływa już więcej woda:

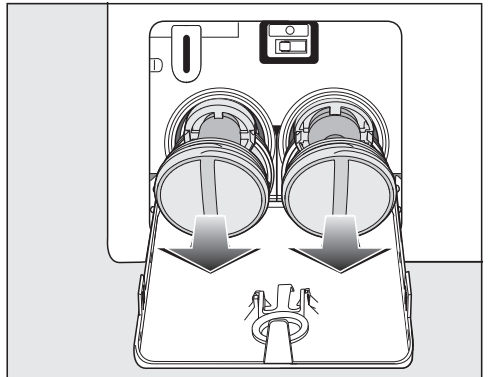

- Wykręcić całkowicie filtry odpływowe.

## Co robić, gdy...

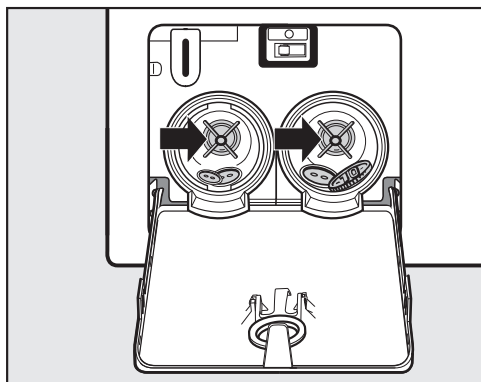

- Wyczyścić dokładnie filtry odpływowe.
- Sprawdzić, czy skrzydełka pomp łątwo się obracają, ew. usunąć ciała obce (guziki, monety itp.) i wyczyścić wnętrze.

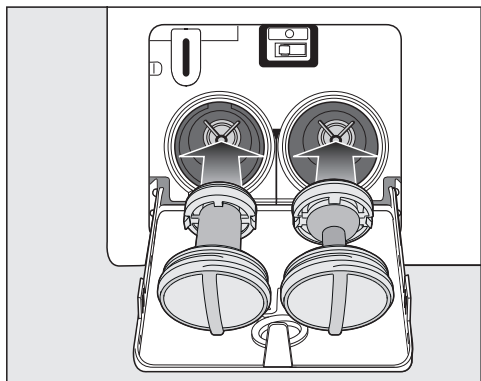

- Założyć z powrotem prawidłowo filtry odpływowe (po prawej i po lewej stronie) i dobrze je dokręcić.
- Zamknąć klapkę pompy spustowej.

⚠ Szkody przez wypływającą wodę  
Jeśli filtry odpływowe nie zostaną z powrotem założone i dobrze dokręcone, z pralki będzie wypływać woda. Założyć z powrotem filtry odpływowe i dobrze je dokręcić.  
Zamknąć klapkę pompy spustowej.

### Otwieranie drzwiczek

⚠ Niebezpieczeństwo odniesienia zranień przez obracający się bęben.  
Przy sięganiu do bębna znajdującego się jeszcze w ruchu zachodzi znaczne ryzyko odniesienia obrażeń.  
Przed wyjęciem prania zawsze należy się upewnić, że bęben jest nieruchomy.

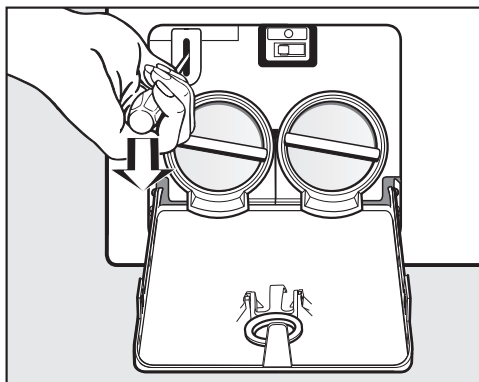

- Odblokować drzwiczki za pomocą śrubokręta.
- Otworzyć drzwiczki przez pociągnięcie.

Na stronie [www.miele.pl/serwis](http://www.miele.pl/serwis) można uzyskać informacje dotyczące samodzielnego usuwania usterek i części zamiennych Miele.

## Kontakt w przypadku wystąpienia usterki

W razie wystąpienia usterek, których nie można usunąć samodzielnie, proszę powiadomić np. sprzedawcę Miele lub serwis Miele.

Wizytę technika serwisowego Miele można zamówić online na stronie [www.miele.pl](http://www.miele.pl) w zakładce Serwis.

Dane kontaktowe serwisu Miele znajdują się na końcu tego dokumentu.

Serwis wymaga podania oznaczenia modelu i numeru fabrycznego urządzenia (Fabr./SN/Nr.). Obie te informacje znajdują się na tabliczce znamionowej.

Tabliczkę znamionową można znaleźć przy otwartych drzwiczkach powyżej szyby drzwiczek.

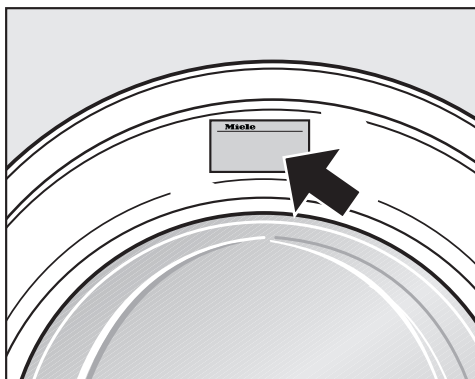

## Wyposażenie dodatkowe

Wyposażenie dodatkowe dla tej pralki można nabyć w sklepach specjalistycznych lub w serwisie firmy Miele.

## Baza danych EPREL

Od 1 marca 2021 informacje dotyczące etykietowania energetycznego i wymogi dotyczące ekoprojektu będą dostępne w europejskiej bazie danych o produktach (EPREL). Bazę danych o produktach można znaleźć pod następującym linkiem <https://eprel.ec.europa.eu/>. Tutaj zostaną Państwo poproszeni o wprowadzenie identyfikatora modelu dostawcy.

Identyfikator modelu dostawcy znajduje się na tabliczce znamionowej.

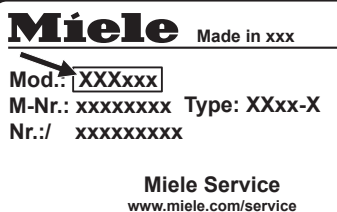

## Gwarancja

Okres gwarancji wynosi 2 lata.

Dalsze informacje można znaleźć w warunkach gwarancji dostarczonych wraz z urządzeniem.

# Instalacja

## Widok z przodu

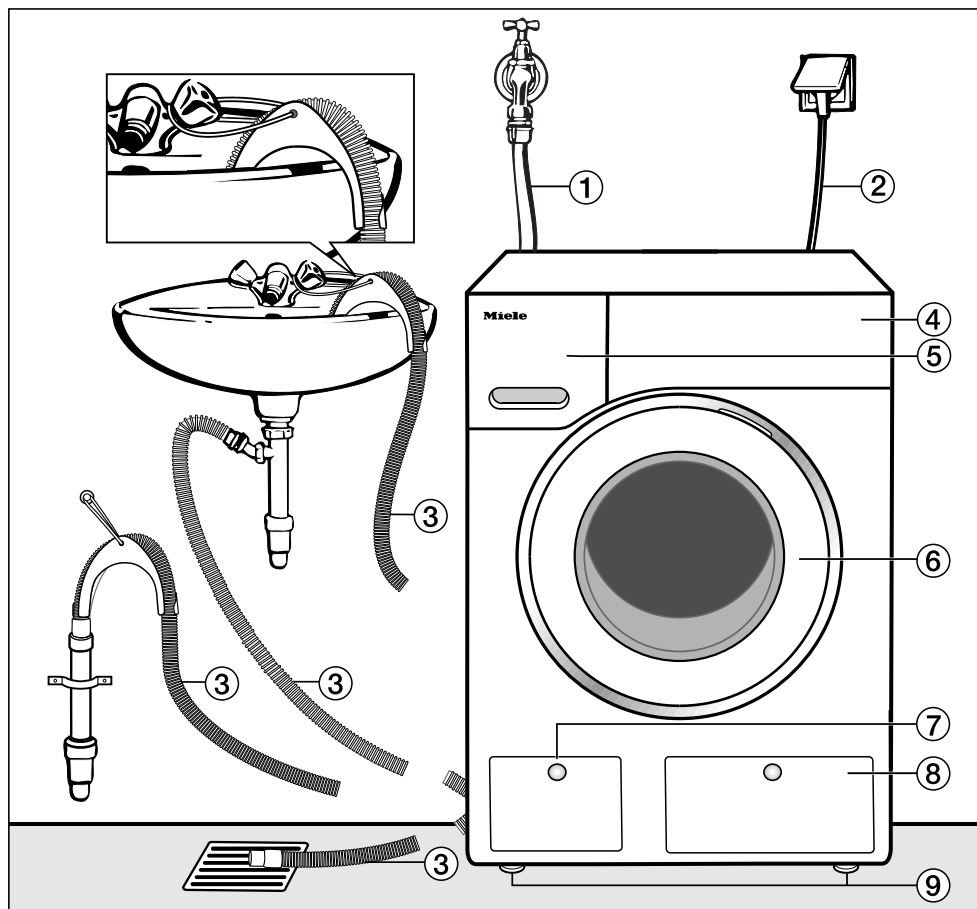

- ① Wąż doprowadzający wodę (odporny na ciśnienie do 7000 kPa)
- ② Przyłącze elektryczne
- ③ Wąż odpływowy z kabłąkiem (w zestawie) z różnymi możliwościami odprowadzania wody
- ④ Panel sterowania
- ⑤ Szuflada na środki piorące
- ⑥ Drzwiczki
- ⑦ Klapka filtrów odpływowych, pomp spustowych i odblokowywania awaryjnego
- ⑧ Klapka zasobnika na wkłady TwinDos
- ⑨ Cztery nóżki regulowane na wysokość

## Widok z tyłu

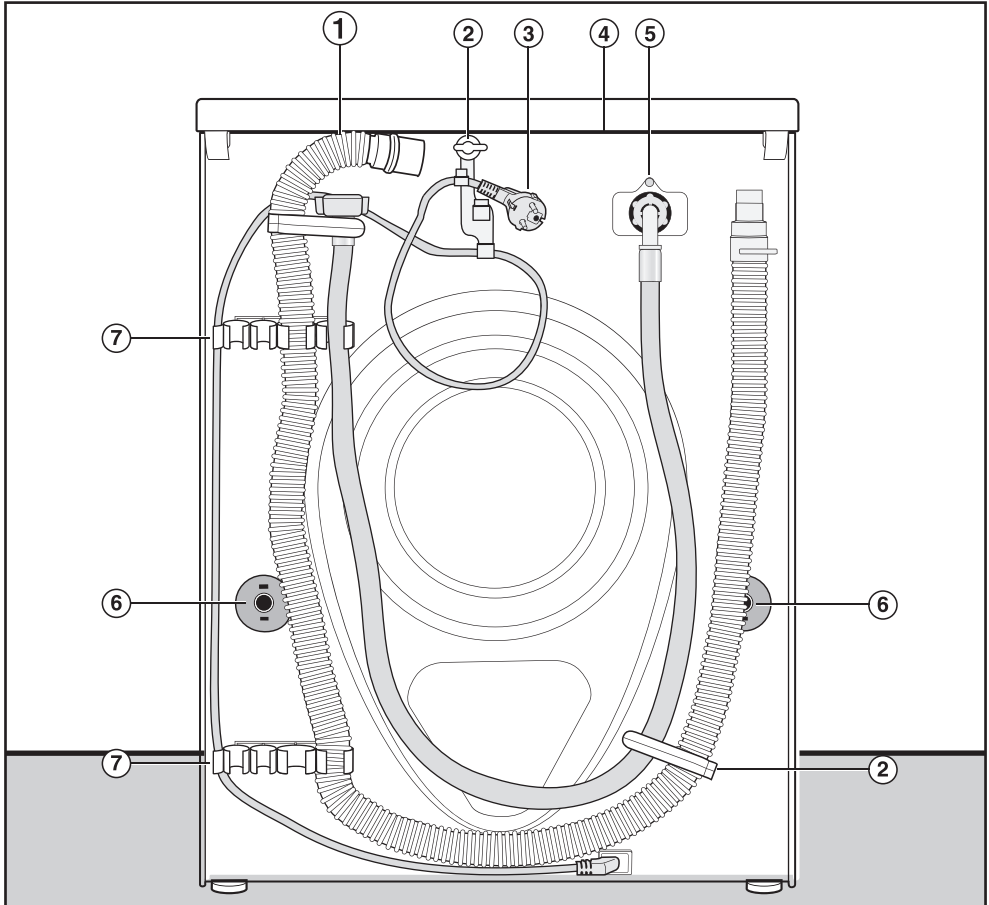

- ① Wąż odpływowy
- ② Uchwyty transportowe na węże dopływowe i odpływowe oraz kabel elektryczny
- ③ Przyłącze elektryczne
- ④ Występ pokrywy z możliwością uchwycenia do celów transportowych
- ⑤ Wąż doprowadzający wodę (odporny na ciśnienie do 7000 kPa)
- ⑥ Krążki zabezpieczające z drążkami transportowymi
- ⑦ Uchwyty transportowe na węże dopływowe i odpływowe i uchwyty na wyjęte drążki transportowe

# Instalacja

## Miejsce ustawienia

Najlepszym podłożem do ustawienia jest strop betonowy. W przeciwieństwie do stropów z belek drewnianych lub innych stropów o „miękkich“ właściwościach jest on w niewielkim stopniu narażony na wibracje przy wirowaniu.

Proszę przestrzegać:

- Ustawić pralkę poziomo i stabilnie.
- Nie ustawiać pralki na miękkich okładzinach podłogowych, ponieważ w przeciwnym razie pralka będzie wibrować podczas wirowania.

Przy ustawieniu na stropie z belek drewnianych:

- Ustawić pralkę na płycie ze sklejki (przynajmniej 59 x 52 x 3 cm). Płyta powinna być skręcona w możliwie wielu punktach z belkami nośnymi, nie tylko z deskami podłogowymi.

**Wskazówka:** Ustawiać możliwie blisko narożnika pomieszczenia. Każdy strop jest tutaj najbardziej stabilny.

 Niebezpieczeństwo odniesienia zranień przez niezabezpieczoną pralkę.

Przy ustawieniu na cokole budowlanym (cokół betonowy lub murowany) pralka musi być zabezpieczona przed upadkiem i zsunięciem.

Zabezpieczyć pralkę za pomocą pałąków mocujących (Mocowanie do podłoża MTS) (dostępne w sklepach specjalistycznych Miele lub w serwisie Miele).

## Przenoszenie pralki na miejsce ustawienia

 Niebezpieczeństwo odniesienia zranień przez niezamocowaną pokrywę.

Może się zdarzyć, że w nadzwyczajnych okolicznościach tylne mocowanie pokrywy stanie się łamiwe. Pokrywa może się wówczas oderwać przy przenoszeniu.

Sprawdzić wytrzymałość występu pokrywy przed przenoszeniem.

- Przenieść pralkę za przednie nóżki urządzenia i tylny występ pokrywy.

## Demontaż zabezpieczenia transportowego

### Wymywanie lewego drążka transportowego

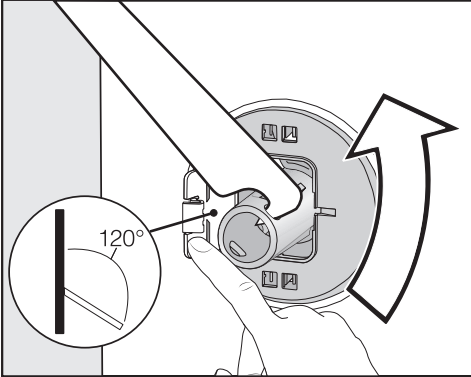

- Nacisnąć klapkę na zewnątrz i obrócić drążek transportowy o  $90^\circ$  za pomocą załączonego klucza płaskiego.

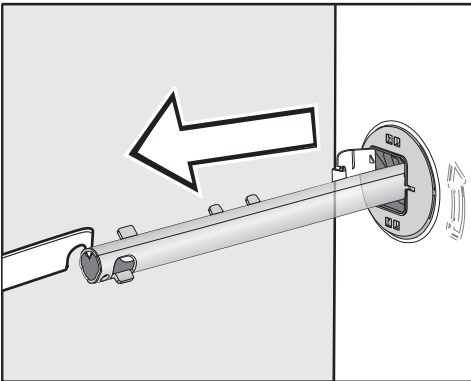

- Wyciągnąć drążek transportowy.

### Wymywanie prawego drążka transportowego

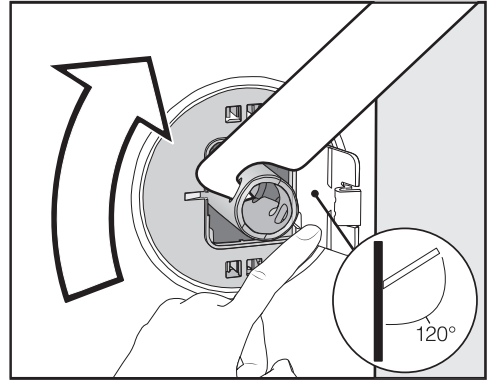

- Nacisnąć klapkę na zewnątrz i obrócić drążek transportowy o  $90^\circ$  za pomocą załączonego klucza płaskiego.

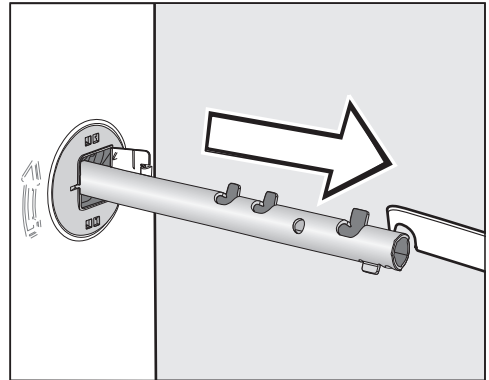

- Wyciągnąć drążek transportowy.

# Instalacja

## Zamykanie otworów

⚠ Niebezpieczeństwo zranień przez ostre krawędzie.

Przy sięganiu do niezasklepionych otworów istnieje niebezpieczeństwo odniesienia zranień.

Zasklepić otwory po wyjętym zabezpieczeniu transportowym.

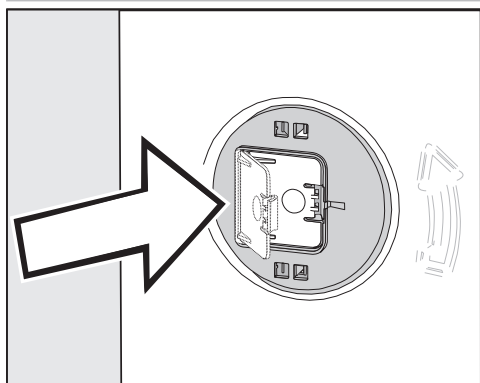

- Docisnąć dobrze klapki, aż do zatrzaśnięcia.

## Mocowanie drążków transportowych

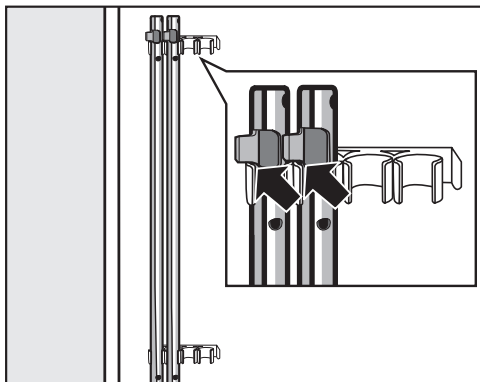

- Zamocować drążki transportowe na tylnej ścianie pralki. Zwrócić uwagę na to, żeby górne zaczepy znajdowały się nad uchwytami.

⚠ Szkody przez nieprawidłowy transport.

Przy transporcie bez zabezpieczenia transportowego pralka może zostać uszkodzona.

Zachować zabezpieczenie transportowe. Przed transportem pralki (np. w przypadku przeprowadzki) zamocować z powrotem zabezpieczenie transportowe.

## Montaż zabezpieczenia transportowego

### Otwieranie kłapek

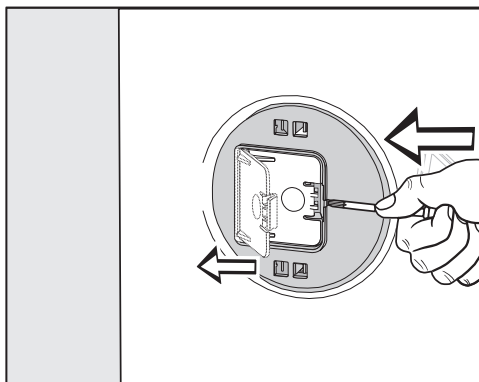

- Nacisnąć na zaczep za pomocą spiczastego przedmiotu, np. wąskiego śrubokręta.

Kłapka się otwiera.

### Montowanie drążków transportowych

- Dokonać montażu w kolejności odwrotnej do demontażu.

**Wskazówka:** Unieść nieco bęben, żeby ułatwić wsunięcie drążków transportowych.



## Wyrównywanie

Pralka musi stać pionowo i równo na wszystkich czterech nóżkach, aby zagwarantować jej bezusterkową pracę. Nieprawidłowe ustawienie podnosi zużycie wody i energii, a pralka może się przemieszczać.

## Wykręcanie i kontrowanie nóżek

Wyrównywanie pralki następuje za pośrednictwem czterech wykręcanych nóżek. W stanie fabrycznym wszystkie nóżki są wkręcone do końca.

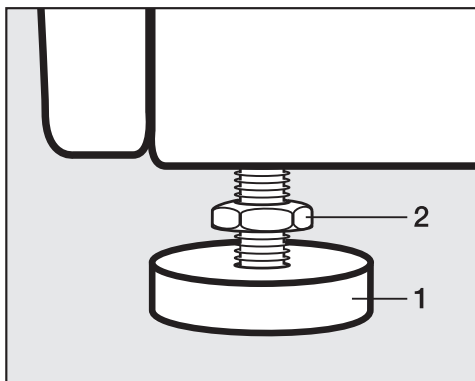

- Odkręcić nakrętkę kontruującą **2** za pomocą załączonego klucza płaskiego w kierunku ruchu wskazówek zegara. Wykręcić nakrętkę kontruującą **2** razem z nóżką **1**.

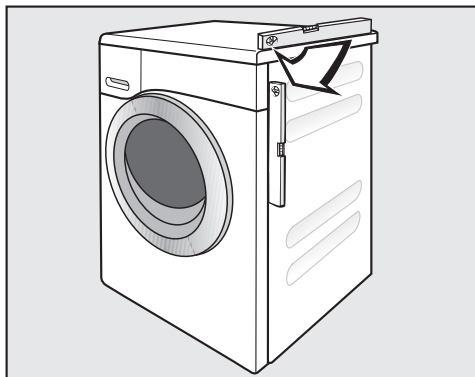

- Sprawdzić za pomocą poziomicy, czy pralka jest wypoziomowana.
- Przytrzymać nóżkę **1** za pomocą szczypiec hydraulicznych. Dokręcić nakrętkę kontruującą **2** z powrotem do obudowy za pomocą załączonego klucza płaskiego.

⚠ Szkody przez nieprawidłowo ustawioną pralkę.

W przypadku niezakontrowanych nóżek istnieje niebezpieczeństwo, że pralka będzie się przesuwać.

Dokręcić dobrze do obudowy wszystkie cztery nóżki kontruujące. Sprawdzić także nóżki, które nie były wykręcane przy wyrównywaniu.

# Instalacja

## Zabudowa pod blatem roboczym

 Niebezpieczeństwo porażenia prądem przez odsłonięte kable. Przy zdemontowanej pokrywie mogą zostać dotknięte elementy znajdujące się pod napięciem. Montaż i demontaż zestawu do zabudowy dolnej musi być przeprowadzony przez specjalistę.

- Konieczny jest **zestaw do zabudowy dolnej\***. Dołączona do zestawu do zabudowy dolnej\* pokrywa blaszana zastępuje pokrywę pralki. Montaż pokrywy blaszanej jest bezwzględnie wymagany ze względu na bezpieczeństwo elektryczne.
- Dopływ i odpływ wody oraz przyłącze elektryczne muszą być zainstalowane w pobliżu pralki i łatwo dostępne.

Instrukcja montażu jest dołączona do zestawu do zabudowy dolnej.

## Słupek pralka-suszarka

Pralka może zostać ustawiona z suszarką Miele w formie słupka. W tym celu wymagany jest zestaw pośredni\* (WTV).

Części oznaczone \* można nabyć na indywidualne zamówienie w handlu specjalistycznym lub w serwisie firmy Miele.

### Uwaga:

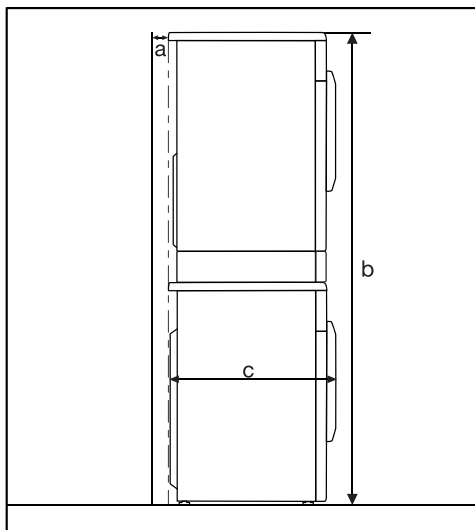

- a** = przynajmniej 2 cm
- b** = łącznik prosty: 172 cm  
łącznik z szufladą: 181 cm
- c** = 64 cm

## System zabezpieczający przed wylaniem wody

System zabezpieczający przed wylaniem wody Miele gwarantuje kompleksową ochronę przed uszkodami wodnymi spowodowanymi przez pralkę.

Zasadniczo system składa się z następujących części składowych:

- wąż dopływowy
- elektronika i zabezpieczenie przeciw-wypływowe i antyprzelewowe
- wąż odpływowy

### Wąż dopływowy

- zabezpieczenie przed rozerwaniem węża

Odporność ciśnieniowa węża dopływowego na rozerwanie przekracza 7000 kPa.

### Elektronika i obudowa

- Wanna podłogowa: Woda wyciekająca z powodu nieszczelności pralki jest zbierana w wannie podłogowej. Przełącznik pływakowy spowoduje zamknięcie zaworu doprowadzającego wodę. Dopływ wody zostaje zablokowany, a woda znajdująca się w zbiorniku kąpielii piorącej zostaje odpompowana.
- Ochrona przed wyciekami: Wypływająca woda, która nie wycieka do wanny podłogowej, zostaje rozpoznana. Dopływ wody zostaje zablokowany, a woda znajdująca się w zbiorniku kąpielii piorącej zostaje odpompowana.

- Ochrona przed przelaniem: Zapobiega przelaniu pralki przez niekontrolowany dopływ wody. Jeśli stan wody podniesie się powyżej określonego poziomu, zostaje włączona pompa spustowa i woda jest odpompowywana w sposób kontrolowany.

### Wąż odpływowy

Wąż odpływowy jest zabezpieczony systemem wentylacyjnym. W ten sposób zapobiega się zasysaniu pustej wartości pralki.

### Dopływ wody

 Zagrożenie zdrowia i szkody przez zanieczyszczoną wodę zasilającą.

Jakość wody zasilającej musi odpowiadać zaleceniom dla wody pitnej w kraju użytkowania pralki.

Zawsze podłączać pralkę do ujęcia wody pitnej.

Ciśnienie wody w przyłączy musi się zawierać w przedziale pomiędzy 100 kPa i 1000 kPa. Jeśli ciśnienie w przyłączy jest wyższe niż 1000 kPa, należy zainstalować ciśnieniowy zawór redukcyjny.

Do podłączenia wymagany jest zawór odcinający z gwintem  $\frac{3}{4}$ ". Jeśli nie ma zaworu odcinającego, wówczas pralka może zostać podłączona do instalacji wody pitnej wyłącznie przez uprawnionego instalatora.

Pralka nie jest przystosowana do podłączenia do ciepłej wody. Nie podłączać pralki do przyłącza ciepłej wody.

# Instalacja

## Podłączanie węża dopływowego

- Przykręcić wąż dopływowy do gwintu dopływu wody za pomocą nakrętki.
- Otworzyć powoli zawór wody i skontrolować, czy połączenie jest szczelne.
- W razie potrzeby skorygować osadzenie uszczelki i samo połączenie gwintowe.

## Konserwacja

W razie wymiany stosować wyłącznie oryginalne węże Miele z odpornością na rozerwanie przekraczającą 7000 kPa.

 Szkody przez zabrudzenia w wodzie.

W celu ochrony zaworu dopływowego pralka posiada jedno sitko w wolnym końcu węża dopływowego i jedno sitko w króćcu dopływowym.

Nie usuwać żadnego z tych dwóch siatek.

## Wypośażenie dodatkowe - przedłużenie węża

Jako wyposażenie dodatkowe w handlu specjalistycznym lub w serwisie Miele dostępne są węże o długości 2,5 lub 4,0 m.

## Odptyw wody

Kąpiel piorąca jest odpompowywana przez pompę spustową o wysokości odpompowywania 1 m. Aby nie utrudniać odpływu wody, wąż musi być ułożony bez załamania.

W razie potrzeby wąż może zostać przedłużony nawet do 5 m. Wypośażenie jest do nabycia w handlu specjalistycznym lub w serwisie Miele.

Dla wysokości odpompowywania przekraczających 1 m (maksymalnie do 1,8 m) w sklepach specjalistycznych lub w serwisie firmy Miele można nabyć zamienną pompę spustową.

Przy wysokości odpływu 1,8 m wąż może zostać przedłużony do 2,5 m. Wypośażenie jest do nabycia w handlu specjalistycznym lub w serwisie Miele.

## Możliwości odprowadzenia wody:

1. Zawieszenie w umywalce lub w zlewie.

Proszę przestrzegać.

– Zabezpieczyć wąż przed ześlizgnięciem!

– Jeżeli woda jest odprowadzana do umywalki, musi wystarczająco szybko odpływać. W przeciwnym razie zachodzi niebezpieczeństwo, że woda może się przelać lub część odpompowywanej wody zostanie zassana z powrotem do pralki.

2. Podłączenie do plastikowej rury kanalizacyjnej z mufą gumową (syfon nie jest bezwzględnie konieczny).
3. Odpływ do kratki ściekowej w podłodze.
4. Podłączenie do umywalki za pomocą króćca plastikowego.

## Stosowanie kabłąka

Aby uniknąć zsuwania węża odpływowego, należy zastosować kabłąk dostarczony wraz z urządzeniem.

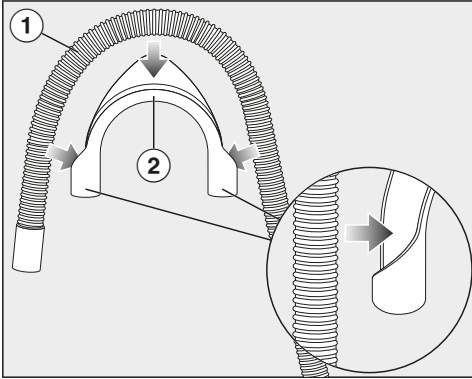

- Zamocować kabłąk ② na węży odpływowym ①.

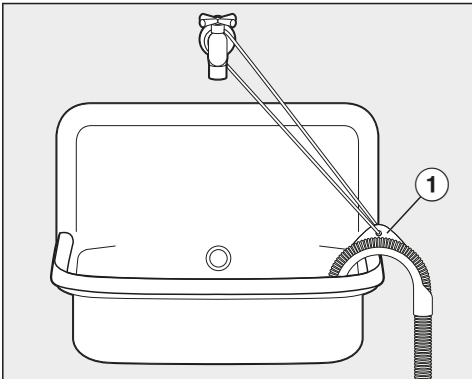

- Zawiesić węży odpływowy w umywalce.
- Zabezpieczyć kabłąk przed ześlizgnięciem za pomocą opaski i ucha ①.

## Bezpośrednie podłączenie do syfonu umywalkowego

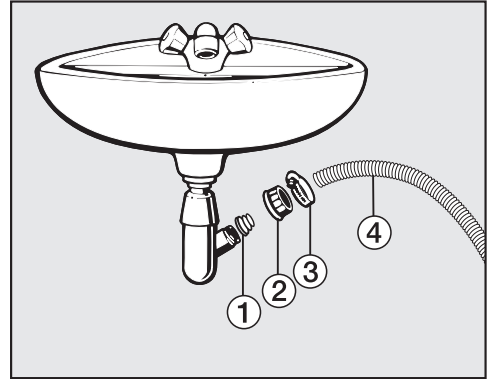

- ① Adapter
- ② Nakrętka do syfonu umywalkowego
- ③ Opaska zaciskowa
- ④ Końcówka węża

- Zainstalować adapter ① do syfonu umywalkowego za pomocą nakrętki ②.
- Nasadzić końcówkę węża ④ na adapter ①.
- Zaciągnąć opaskę zaciskową ③ śrubokrętem bezpośrednio za nakrętką.

# Instalacja

## Podłączenie elektryczne

Pralka jest fabrycznie wyposażona w gotową do podłączenia wtyczkę ochronną.

Ustawić pralkę w taki sposób, żeby gniazdo było swobodnie dostępne. Jeśli gniazdo nie jest swobodnie dostępne, proszę się upewnić, że po stronie instalacji dostępne jest urządzenie rozłączające wszystkie bieguny.

 **Zagrożenie pożarowe przez przeżranie.**

Użytkowanie pralki za pośrednictwem gniazd wielokrotnych i przedłużaczy może doprowadzić do przecięcia kabla.

Ze względów bezpieczeństwa nie należy stosować żadnych gniazd wielokrotnych ani przedłużaczy.

Instalacja elektryczna musi być wykonana zgodnie z obowiązującymi normami.

Ze względów bezpieczeństwa zalecamy zabezpieczenie obwodu elektrycznego, do którego przyłączona jest pralka, za pomocą wyłącznika różnicowoprądowego (RCD) typu .

Uszkodzony kabel zasilający może zostać wymieniony wyłącznie na specjalny kabel zasilający takiego samego typu (dostępny w serwisie Miele). Ze względów bezpieczeństwa wymiana może zostać dokonana wyłącznie przez wykwalifikowanego fachowca lub serwis Miele.

Informacje dotyczące wartości znamionowych i odpowiedniego zabezpieczenia są zamieszczone w tej instrukcji użytkowania lub na tabliczce znamionowej. Porównać te dane z danymi przyłącza elektrycznego w miejscu instalacji. W razie wątpliwości należy zasięgnąć opinii elektryka.

Możliwa jest czasowa lub stała praca na autonomicznym lub niesynchronizowanym z siecią systemie zasilania (jak np. mikro sieci, systemy rezerwowe). Warunkiem dla takiej eksploatacji jest, żeby system zasilania odpowiadał specyfikacji EN 50160 lub porównywalnej. Środki ochronne przewidziane w instalacji domowej i w tym produkcie Miele muszą być skuteczne w swojej funkcji i działaniu również w trybie pracy autonomicznej lub niesynchronizowanej z siecią, albo muszą być zastąpione przez równoważne środki w instalacji (patrz np. VDE-AR-E 2501-2).

Programy	Załadunek kg	Energia kWh	Woda litry	Czas trwania godz:min	Temperatura <sup>1</sup> °C	Wilgotność resztkowa %	Ilość obrotów obr/min
ECO 40-60*	9,0	0,90	65	3:19	42	51	1400
	4,5	0,41	56	2:39	31	51	1400
	2,5	0,20	28	2:29	24	54	1400
Bawełna	9,0	1,45	65	2:29	55	53	1400
	20 <sup>3</sup>	0,45	75	2:39	20	53	1400
Tkaniny delikatne	4,0	0,60	57	1:59	30	30	1200
Expres 20 <sup>2</sup>	3,5	0,33	30	0:20	26	60	1200
Wetna (棉)	3,0	0,23	35	0:39	—	—	1200
QuickPowerWash	4,0	0,58	40	0:49	—	—	1400

\* Program testowy do zachowania zgodności z przepisami prawnymi Unii Europejskiej dotyczącymi ekoprojektu nr 2019/2023 i etykietowania energetycznego zgodnie z rozporządzeniem nr 2019/2014.

<sup>1</sup> maksymalna temperatura prania osiągnięta podczas prania głównego

<sup>2</sup> uaktywniony przycisk dotykowy 

<sup>3</sup> 20 °C program do lekko zabrudzonych tkanin bawełnianych

## Wskazówka dla użytkownika

Dane eksploatacyjne mogą odbiegać od podanych wartości w zależności od ciśnienia wody, twardości wody, temperatury pobieranej wody, temperatury pomieszczenia, rodzaju prania, wahań napięcia w sieci elektrycznej i wybranych funkcji dodatkowych.

## Dane techniczne

---

Wysokość	850 mm
Szerokość	596 mm
Głębokość	636 mm
Głębokość przy otwartych drzwiczkach	1054 mm
Wysokość w zabudowie podblatowej	820 (+8/-2) mm
Szerokość w zabudowie podblatowej	600 mm
Głębokość w zabudowie podblatowej	600 mm
Ciężar	ok. 90 kg
Zdolność załadunkowa	9,0 kg suchego prania
Napięcie znamionowe	patrz tabliczka znamionowa
Moc znamionowa	patrz tabliczka znamionowa
Zabezpieczenie	patrz tabliczka znamionowa
Dane eksploatacyjne	patrz rozdział „Dane eksploatacyjne“
Dynamiczne ciśnienie wody minimalnie	100 kPa (1 bar)
Dynamiczne ciśnienie wody maksymalnie	1000 kPa (10 bar)
Długość węża dopływowego	1,60 m
Długość węża odpływowego	1,50 m
Długość przewodu przyłączeniowego	2,00 m
Wysokość odpompowywania maksymalnie	1,00 m
Odległość odpompowywania maksymalnie	5,00 m
Diody świetlne LED	Klasa 1
Znaki certyfikacyjne	patrz tabliczka znamionowa
Pobór mocy w stanie wyłączonym	0,40 W
Tryb czuwania z połączeniem z siecią	0,80 W
Zakres częstotliwości	2,4000 GHz – 2,4835 GHz
Maksymalna moc nadawania	< 100 mW

## Deklaracja zgodności

Niniejszym Miele oświadcza, że ta pralka spełnia wymagania Dyrektywy 2014/53/WE.

Pełny tekst deklaracji zgodności WE jest dostępny pod jednym z poniższych adresów internetowych:

- Produkty, Pobieranie, na stronie [www.miele.pl](http://www.miele.pl)
- Serwis, Materiały informacyjne, na stronie <https://miele.pl/manual> przez podanie nazwy produktu lub numeru fabrycznego



Za pomocą ustawień można dopasować elektronikę pralki do zróżnicowanych wymagań.

Ustawienia można w każdej chwili zmienić.

## Wywoływanie ustawień

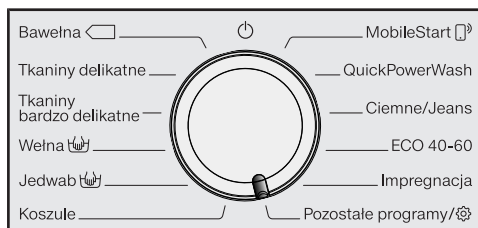

- Obrócić programator na pozycję *Pozostałe programy*.



- Nacisnąć przyciski dotykowe  $\nabla/\wedge$  dół, aż na wyświetlaczu pojawi się:



- Potwierdzić za pomocą przycisku dotykowego *OK*.



Znajdują się Państwo teraz w menu *Ustawienia*.

## Wybieranie ustawień

- Nacisnąć przyciski dotykowe  $\nabla/\wedge$ , aż na wyświetlaczu pojawi się żądane ustawienie.

- Przycisk dotykowy  $\nabla$  przesuwa listę wyboru do dołu.
- Przycisk dotykowy  $\wedge$  przesuwa listę wyboru do góry.

- Nacisnąć przycisk dotykowy *OK*, żeby zmodyfikować wyświetlane ustawienie.

## Modyfikowanie ustawienia

- Po naciśnięciu przycisków dotykowych  $\nabla/\wedge$  uzyskuje się różne możliwości wyboru dla ustawienia.

Wybrane ustawienie jest zaznaczone „ptaszkiem“  $\checkmark$ .

- Uaktywnić żądany wybór na wyświetlaczu przez naciśnięcie przycisku dotykowego *OK*.

## Kończenie ustawień

- Obrócić pokrętkę programatora.

## Język

Wyświetlacz może operować w różnych językach.

Flaga  za słowem *Język* służy jako wskazówka, jeśli został wybrany niezrozumiały język.

Wybrany język zostaje zapamiętany.

# Ustawienia

## Głośność brzęczyka

Brzęczyk informuje akustycznie o zakończeniu programu. Brzęczyk może zostać ustawiony głośniej lub ciszej.

### Ustawienia

- Wyl.
- ■■■■■■■■ (cicho)
- ■■■■■■■■ (głośno) ustawienie fabryczne

## Dźwięk przycisków

Naciśnięcie przycisku dotykowego zostaje potwierdzone sygnałem akustycznym.

### Ustawienia

- Wyl.
- ■■■■■■■■ (cicho)
- ■■■■■■■■ (ustawienie fabryczne)
- ■■■■■■■■ (głośno)

## Dźwięk powitania

Głośność dźwięku powitania można ustawić na 7 różnych poziomach.

### Ustawienia

- Wyl.
- ■■■■■■■■ (cicho)
- ■■■■■■■■ (ustawienie fabryczne)
- ■■■■■■■■ (głośno)

## Zużycie

Tutaj można odczytać zapamiętane dane dotyczące zużycia energii i wody.

### Ustawienia

- Ostatni program  
Dane dotyczące zużycia dla ostatnio przeprowadzanego programu.

- Całkowite zużycie  
Dane o skumulowanym zużyciu energii i wody w ostatnich programach.
- Funkcja resetowania  
Skumulowane zużycie energii i wody zostanie ustawione na zero.

## Kod PIN

Kod PIN chroni pralkę przed nieuprawnionym użyciem.

### Ustawienia

- Aktywacja  
Przy uaktywnionym kodzie PIN po włączeniu należy wprowadzić kod PIN, żeby móc obsługiwać pralkę. Kod PIN przydzielony fabrycznie brzmi 125.
- Zmiana  
Można przydzielić własny trzycyfrowy kod PIN.

 Proszę nie zapomnieć nowo przydzielonego kodu PIN. Bez kodu PIN pralka może zostać z powrotem włączona wyłącznie przez serwis Miele. Proszę zanotować nowy kod PIN.

- Dezaktywacja  
Pralka ma być znowu obsługiwana bez podawania kodu PIN. Pojawia się tylko wtedy, gdy kod PIN został wcześniej uaktywniony.

## Jednostki

Dane temperaturowe mogą być podawane w stopniach Celsjusza (°C) lub Fahrenheita (°F).

Fabrycznie uaktywnione są stopnie Celsjusza (°C).

## Jasność

Można określić jasność wyświetlacza, przycisków dotykowych i przygaszonych przycisków dotykowych.

### Ustawienia

- Wyświetlacz  
Steruje jasnością wyświetlacza.
  - ■■■■■■■■ (ciemne)
  - ■■■■■■■■ (jasny) (ustawienie fabryczne)
- Przyciski aktywne  
Steruje jasnością uaktywnionych przycisków dotykowych.
  - ■■■■■■■■ (ciemne)
  - ■■■■■■■■ (ustawienie fabryczne)
  - ■■■■■■■■ (jasne)
- Przyciski nieaktyw.  
Steruje jasnością przycisków dotykowych, które mogą zostać uaktywnione.
  - ■■■■■■■■ (ciemne)
  - ■■■■■■■■ (ustawienie fabryczne)
  - ■■■■■■■■ (jasne)

**Wskazówka:** Zwrócić uwagę na zachowanie dużej różnicy jasności pomiędzy uaktywnionymi i przygaszonymi przyciskami dotykowymi. Większe zróżnicowanie jasności ułatwia obsługę.

## Wyłączanie wyśw.

W celu zaoszczędzenia energii podświetlenie wyświetlacza i przycisków dotykowych zostaje wyłączone. Przycisk dotykowy Start/Dokładanie prania miga powoli.

### Ustawienia

- Wł. (ustawienie fabryczne)  
Oświetlenie zostaje wyłączone po 10 minutach.
- Wł. (nie w bież. pr.)  
Oświetlenie pozostaje włączone podczas trwania programu. 10 minut po zakończeniu programu oświetlenie zostaje wyłączone.
- Wył.  
Oświetlenie pozostaje włączone.

## Info programowe

Można wybrać, jakie informacje będą przez chwilę pokazywane na wyświetlaczu po wybraniu programu.

### Ustawienia

- Nazwa programu  
Wyświetlacz pokazuje przez kilka sekund nazwę programu.
- Nazwa i maks. zał. (ustawienie fabryczne)  
Wyświetlacz pokazuje przez kilka sekund nazwę programu i maksymalną wielkość załadunku.
- Wył.  
Bezpośrednio po wybraniu programu wyświetlacz pokazuje ekran podstawowy z temperaturą, ilością obrotów i czasem trwania programu.

## Pamięć

Po starciu programu pralka zapamiętuje ostatnio wybrane ustawienia programu prania (temperatura, ilość obrotów i niektóre funkcje dodatkowe).

Przy ponownym wybraniu programu prania pralka wyświetla zapamiętane ustawienia.

Fabrycznie funkcja pamięci jest zdezaktywowana.

# Ustawienia

## Przedł. pr. wst. Baw.

Jeśli mają Państwo szczególne wymagania wobec prania wstępnego, czas podstawowy 25 minut może zostać przedłużony.

### Ustawienia

- Normalnie (ustawienie fabryczne)  
Czas prania wstępnego wynosi 25 minut.
- + 6 min  
Czas prania wstępnego wynosi 31 minut.
- + 9 min  
Czas prania wstępnego wynosi 34 minuty.
- + 12 min  
Czas prania wstępnego wynosi 37 minut.

## Czas namaczania

Czas namaczania można ustawić w zakresie pomiędzy 30 minut i 6 godzin.

Czas trwania można wybierać w krokach 30-minutowych. W przypadku wybrania funkcji dodatkowej *Namaczanie* zostaje ustawiony wybrany czas.

Fabrycznie ustawiony jest czas trwania 0: 30 godz.

## Rytm łagodny

Aktywacja trybu łagodnego powoduje redukcję ruchów bębna. Dzięki temu lekko zabrudzone tekstylia mogą być prane łagodniej.

Tryb łagodny może zostać uaktywniony w programach *Bawełna* i *Tkaniny delikatne*.

Fabrycznie tryb łagodny jest zdezaktywowany.

## Obniżenie temp.

Na dużych wysokościach woda ma niższy punkt wrzenia. Miele zaleca, żeby na wysokościach przekraczających 2000 m włączyć obniżenie temperatury, żeby uniknąć „wrzenia wody”. Maksymalna temperatura zostaje obniżona do 80 °C, także gdy zostanie wybrana wyższa temperatura.

Fabrycznie funkcja obniżenia temperatury jest zdezaktywowana.

## Woda plus

Można dokonać wyboru, jaka funkcja ma się ukrywać za funkcją dodatkową *Woda +*.

### Ustawienia

- Woda dodatkowa (ustawienie fabryczne)  
Stan wody (więcej wody) zostanie podwyższony przy praniu i przy płukaniu
- Dodatk. płukanie  
Zostanie przeprowadzony dodatkowy cykl płukania
- Woda dod. i pł. dod.  
Podwyższenie poziomu wody przy praniu i przy płukaniu oraz dodatkowy cykl płukania

## Poziom Woda plus

Stan wody przy aktywacji funkcji dodatkowej *Woda +* można zwiększyć na 4 poziomach.

### Poziomy

- Normalnie (ustawienie fabryczne)
- Plus ◊
- Plus ◊◊
- Plus ◊◊◊

## Maks. poziom płuk.

Ważne dla alergików  
Zostają osiągnięte szczególnie dobre rezultaty płukania.

W cyklach płukania stan wody zostaje ustawiony na wartość maksymalną.

Zwiększa się zużycie wody.

Fabrycznie maksymalny poziom płukania jest zdezaktywowany.

## Schładz. kąpieli pior.

Na koniec prania głównego do bębna jest pobierana dodatkowa woda, żeby schłodzić kąpiel piorącą.

Schładzanie kąpieli jest przeprowadzane w przypadku wybrania programu *Bawełna* o temperaturze 70 °C i wyższej.

Schładzanie kąpieli musi zostać uaktywnione:

- przy zawieszeniu węża odpływowego w umywalce lub zlewie, żeby uniknąć ryzyka oparzeń
- w budynkach, w których rury kanalizacyjne nie odpowiadają normie DIN 1986

Fabrycznie schładzanie kąpieli jest zdezaktywowane.

## Obniżone ciśn. wody

Przy ciśnieniu wody niższym niż 100 kPa (1 bar) pralka przerywa program z komunikatem błędu *Dopływ wody*. Patrz .

Jeśli nie można podwyższyć ciśnienia wody w instalacji, uaktywnienie tej opcji zapobiegnie przerwaniu programu.

Fabrycznie obniżone ciśnienie wody jest zdezaktywowane.

## Bez zagnieceń

Ochrona przed zagniataniem redukuje tworzenie zagnieceń po zakończeniu programu.

Bębny porusza się jeszcze nawet do 30 minut po zakończeniu programu.

Drzwiczki pralki można w każdej chwili odblokować, a następnie otworzyć, przez naciśnięcie przycisku dotykowego *Start/Dokładanie prania*.

Fabrycznie ochrona przed zagniataniem jest uaktywniona.

## Miele@home

Umożliwia sterowanie połączeniem pralki z domową siecią WiFi.

W podmenu mogą się pojawić następujące punkty:

Utwórz połączenie

Ten komunikat jest wyświetlany tylko wtedy, gdy pralka nie została jeszcze połączona z siecią WiFi.

Opis przebiegu konfiguracji można znaleźć w rozdziale „Pierwsze uruchomienie“.

Dezaktywacja (pokazywane, gdy Miele@home jest uaktywnione)

Miele@home pozostaje skonfigurowane, funkcja WiFi zostaje wyłączona.

Aktywacja (pokazywane, gdy Miele@home jest zdezaktywowane)

Funkcja WiFi zostaje z powrotem włączona.

Status połączenia (pokazywane, gdy Miele@home jest uaktywnione)

Pokazywane są następujące wartości:

- jakość odbioru sygnału WiFi
- nazwa sieci
- adres IP

# Ustawienia

Ponowne łączenie (pokazywane, gdy połączenie jest skonfigurowane)

Resetuje logowanie WiFi (sieć), żeby natychmiast przeprowadzić nową konfigurację.

Resetowanie (pokazywane, gdy połączenie jest skonfigurowane)

- WiFi zostaje wyłączone.
- Połączenie z siecią WiFi zostaje przywrócone do ustawień fabrycznych.

Zresetować konfigurację sieci, gdy pralka jest oddawana do utylizacji, sprzedawana lub gdy uruchamia się używaną pralkę. Tylko w ten sposób można zapewnić, że wszystkie dane osobiste zostaną usunięte i poprzedni użytkownik nie będzie miał więcej dostępu do urządzenia.

Aby móc znowu korzystać z Miele@home, należy skonfigurować nowe połączenie.

## Obsługa zdalna

Ustawienie Obsługa zdalna jest widoczne tylko wtedy, gdy ustawienie Miele@home jest skonfigurowane i uaktywnione.

Gdy zainstalowali Państwo aplikację Miele na swoim mobilnym urządzeniu końcowym, mogą Państwo sprawdzić status swojej pralki z dowolnego miejsca oraz uruchomić zdalnie pralkę i ją obsługiwać przez program *Mobile-Start*.

Ustawienie Obsługa zdalna można wyłączyć, gdy nie chce się więcej obsługiwać swojej pralki za pomocą urządzenia mobilnego.

Poprzez aplikację można również dokonać przerwania programu wtedy, gdy Obsługa zdalna nie jest włączona.

Korzystając z przycisku „Programowanie startu” ustawić przedział czasowy, w którym pralka ma zostać uruchomiona i włączyć funkcję opóźnienia startu (patrz rozdział „Programowanie startu/Smart-Start”).

Pralka może zostać uruchomiona w ustawionym przedziale czasowym przez wysłany przez Państwa sygnał. Jeśli do czasu najpóźniejszego możliwego momentu startu nie zostanie wysłany żaden sygnał startowy, pralka uruchomi się automatycznie.

Fabrycznie zdalne sterowanie jest uaktywnione.

## SmartGrid

Ustawienie SmartGrid jest widoczne tylko wtedy, gdy ustawienie Miele@home jest skonfigurowane i uaktywnione.

Pralkę można uruchomić automatycznie z zewnątrz w określonym przedziale czasowym.

Gdy uaktywniono SmartGrid, przycisk dotykowy *Programowanie startu* ma nową funkcję. Poprzez przycisk „Programowanie startu” ustawia się SmartStart. Pralka może wówczas zostać uruchomiona w ustawionym przedziale czasowym przez sygnał wysłany z zewnątrz. Jeśli do czasu najpóźniejszego możliwego momentu startu nie zostanie wysłany z zewnątrz żaden sygnał, pralka uruchomi się automatycznie (patrz rozdział „Programowanie startu”).

Fabrycznie funkcja SmartGrid jest zdezaktywowana.

## RemoteUpdate

Punkt menu RemoteUpdate jest pokazywany i możliwy do wybrania tylko wtedy, gdy spełnione są warunki dla korzystania z Miele@home (patrz rozdział „Pierwsze uruchomienie“, punkt „Miele@home“).

Oprogramowanie Państwa pralki może zostać zaktualizowane poprzez aktualizacje zdalne (RemoteUpdate). Jeśli jest dostępna jakaś aktualizacja dla pralki, wówczas zostaje ona automatycznie pobrana przez pralkę. Instalacja aktualizacji nie odbywa się jednak automatycznie, lecz musi zostać uruchomiona ręcznie.

Jeśli aktualizacja nie zostanie zainstalowana, z pralki można korzystać tak jak zwykle. Miele zaleca jednak instalację aktualizacji.

### Włączanie/wyłączanie

Fabrycznie funkcja Aktualizacja zdalna (RemoteUpdate) jest włączona. Dostępna aktualizacja zostanie automatycznie pobrana i będzie musiała zostać uruchomiona ręcznie przez użytkownika.

Proszę wyłączyć funkcję Aktualizacja zdalna (RemoteUpdate), jeśli aktualizacje nie mają być pobierane automatycznie.

## Przebieg aktualizacji RemoteUpdate

Informacje o zawartości i zakresie aktualizacji są przedstawione w aplikacji Miele.

Jeśli jakaś aktualizacja jest dostępna, na wyświetlaczu Państwa pralki pojawia się komunikat.

Aktualizację można zainstalować natychmiast lub przesunąć instalację na później. Po ponownym włączeniu pralki pojawi się wówczas przypomnienie.

Jeśli nie chcą Państwo instalować aktualizacji, proszę wyłączyć funkcję Aktualizacja zdalna (RemoteUpdate).

Aktualizacja może trwać kilka minut.

Przy aktualizacjach zdalnych (RemoteUpdate) należy zwrócić uwagę na następujące zasady:

- Dopóki nie pojawi się żaden komunikat, nie jest dostępna żadna aktualizacja.
- Nie można wycofać zainstalowanej aktualizacji.
- Nie wyłączać pralki podczas aktualizacji. W przeciwnym razie aktualizacja zostanie przerwana i nie będzie zainstalowana.
- Niektóre aktualizacje oprogramowania mogą zostać przeprowadzone wyłączenie przez serwis Miele.

## **Prawa autorskie i licencje dla modułu komunikacyjnego**

Do obsługi i sterowania modułu komunikacyjnego Miele używa oprogramowania własnego lub oprogramowania innych producentów, które nie jest objęte tzw. licencją open source. Oprogramowanie i jego elementy są chronione prawem autorskim. W związku z tym należy respektować prawa autorskie Miele i osób trzecich.

Ponadto moduł komunikacyjny zawiera również elementy oprogramowania, objęte licencją open source. Informacje dotyczące elementów objętych licencją open source, adnotacje o prawach autorskich, kopie każdorazowo obowiązujących warunków licencyjnych i ewentualnie inne informacje dostępne są lokalnie po wpisaniu adresu IP do przeglądarki internetowej (*[http://<ip\\_adresse>/Licenses](http://<ip_adresse>/Licenses)*). Podane tam warunki odpowiedzialności i gwarancji obowiązujące w ramach licencji open source mają zastosowanie wyłącznie w stosunku do odpowiednich podmiotów uprawnionych.



Dla tej pralki dostępne są środki piorące, środki do pielęgnacji tekstyliów, środki dodatkowe i środki do konserwacji urządzenia. Wszystkie produkty są przeznaczone do pralek Miele.

Te i wiele innych interesujących produktów można zamówić w sklepie internetowym Miele, w serwisie fabrycznym Miele oraz w sklepach specjalistycznych Miele.

## Środki piorące

### UltraWhite (proszek do prania)

- najlepsze rezultaty przy 20/30/40/60/95 °C
- lśniąca biel dzięki formule z aktywnym tlenem
- doskonałe usuwanie plam nawet w niskich temperaturach

### UltraColor (płynny środek piorący)

- najlepsze rezultaty prania przy 20/30/40/60 °C
- z formułą ochrony kolorów dla intensywnych barw
- doskonałe usuwanie plam nawet w niskich temperaturach

### WoolCare - delikatny środek piorący (płynny środek piorący)

- do wełny, jedwabiu i wszystkich delikatnych tkanin
- specjalny kompleks pielęgnacyjny z proteinami pszenicy i formułą ochrony kolorów
- najlepsze rezultaty prania przy 20/30/40/60 °C

## Konserwacja urządzenia

### Odkamieniacz

- usuwa silne osady wapnia
- łagodny i delikatny dzięki naturalnemu kwasowi cytrynowemu
- chroni grzałkę, bęben i inne podzespoły

### IntenseClean

- dla higienicznej czystości w pralkach
- usuwa tłuszcze, bakterie i wynikające stąd zapachy
- skuteczne i dokładne czyszczenie

### Odwapniacz wody w tabletkach

- zredukowane dozowanie środków piorących przy twardej wodzie
- mniej pozostałości środków piorących na tekstyliach
- mniej chemii w ściekach dzięki redukcji dozowania środków piorących



Miele Sp. z o.o.  
ul. Czerniakowska 87A  
00-718 Warszawa  
Tel. 22 335 00 00  
[www.miele.pl](http://www.miele.pl)

Miele & Cie. KG  
Carl-Miele-Straße 29  
33332 Gütersloh  
Niemcy

WEG 365 Excellence

pl-PL

M.-Nr 12 101 160 / 03