

## Instrucciones de manejo Lavasecadora



Es **imprescindible** que lea las instrucciones de manejo antes del emplazamiento - instalación - puesta en funcionamiento de la secadora para evitar posibles daños tanto al usuario como al aparato.

# Contenido



---



<b>Su contribución a la protección del medio ambiente</b> .....	6
<b>Advertencias e indicaciones de seguridad</b> .....	7
<b>Manejo de la lavasecadora</b> .....	16
Panel de mandos.....	16
Display Touch y teclas sensoras .....	16
Menú principal.....	17
Ejemplos para el manejo .....	18
Aplicaciones de la máquina .....	20
<b>Primera puesta en funcionamiento</b> .....	21
Miele@home .....	22
1. Ajustar el idioma de display .....	23
2. Configurar Miele@home .....	23
3. Ajuste del formato de la hora .....	24
4. Retirar el seguro de transporte.....	24
5. Configurar TwinDos .....	25
6. Iniciar el programa para el calibrado .....	28
<b>Lavado y secado respetuosos con el medio ambiente</b> .....	29
<b>LAVADO</b> .....	30
1. Preparar la ropa.....	30
Recomendaciones generales .....	30
2. Seleccionar programa .....	31
3. Seleccionar los ajustes del programa .....	32
4. Cargar la lavasecadora.....	34
5. Dosificar el detergente .....	35
6. Iniciar un programa .....	41
7. Fin del programa/Extraer la ropa.....	42
Centrifugado.....	42
Relación de programas .....	44
Desarrollo del programa .....	50
Extras .....	53
Detergente.....	55
Descalcificador de agua.....	55
Suavizante, apresto, almidón .....	55
<b>SECADO</b> .....	59
1. Preparar la ropa.....	59
2. Seleccionar programa .....	60
3. Seleccionar los ajustes del programa .....	61
4. Cargar la lavasecadora.....	62

5. Iniciar un programa .....	62
6. Fin del programa/Extraer la ropa.....	63
Relación de programas .....	64
Selección de tiempo.....	69
Termocentrifugado .....	70
Extras .....	70
<b>LAVADO Y SECADO .....</b>	<b>71</b>
1. Preparar la ropa.....	71
2. Seleccionar programa .....	71
3. Cargar la lavasecadora.....	71
4. Seleccionar los ajustes del programa .....	72
5. Dosificar el detergente .....	72
6. Iniciar/finalizar un programa .....	72
<b>Después de cada lavado o secado.....</b>	<b>73</b>
<b>Modificar el desarrollo de un programa.....</b>	<b>74</b>
Modificar el programa (seguro para niños).....	74
Cancelar programa.....	74
Interrumpir un programa.....	74
<b>Programas Favoritos.....</b>	<b>75</b>
Crear Favoritos .....	75
<b>Asistente de lavado y secado.....</b>	<b>76</b>
<b>Timer/SmartStart.....</b>	<b>77</b>
<b>Sustituir el cartucho TwinDos .....</b>	<b>79</b>
<b>Limpieza y mantenimiento.....</b>	<b>80</b>
Iniciar programa de mantenimiento.....	80
Mantenim. "TwinDos" .....	80
Limpiar máquina.....	81
Limpiar pelusas .....	81
Limpiar la carcasa y el panel.....	82
Limpiar el cajetín del detergente .....	82
Limpieza del filtro de entrada de agua .....	84
<b>¿Qué hacer si ...?.....</b>	<b>85</b>
No es posible iniciar un programa.....	85
Mensaje de anomalía tras la interrupción de un programa .....	86
Mensaje de anomalía al finalizar un programa .....	87
Irregularidades en el funcionamiento de TwinDos .....	89

# Contenido

---

Irregularidades en el funcionamiento de TwinDos .....	90
Problemas generales con la lavasecadora .....	91
No se ha obtenido un buen resultado de lavado .....	94
Resultado del secado insatisfactorio .....	95
No es posible abrir la puerta si:.....	96
Abrir la puerta en caso de desagüe obstruido y/o fallo de red .....	97
<b>Servicio Post-venta</b> .....	99
Contacto en caso de anomalías.....	99
Garantía.....	99
Accesorios especiales.....	99
Base de datos EPREL .....	99
<b>Símbolos de cuidado</b> .....	100
<b>Instalación</b> .....	101
Vista frontal .....	101
Vista posterior .....	102
Superficie de emplazamiento.....	103
Colocar la lavasecadora en el lugar de emplazamiento.....	103
Desmontar el seguro de transporte.....	103
Montar el seguro de transporte.....	105
Empotramiento bajo encimera continua .....	105
Nivelar la lavasecadora .....	106
Sistema de protección antifugas .....	107
Entrada de agua .....	108
Desagüe .....	109
Conexión eléctrica .....	110
<b>Datos técnicos</b> .....	111
Declaración de conformidad .....	112
<b>Datos de consumo</b> .....	113
<b>Ajustes</b> .....	114
Manejo/indicaciones  .....	115
Idioma  .....	115
Código Pin.....	115
Memory .....	115
Fecha.....	115
Volumen.....	115
Luminosidad del display.....	116
Unidad de temperatura .....	116

Desarrollo del programa .....	116
TwinDos .....	116
Suciedad .....	117
Nivel Agua plus.....	117
Nivel máx. de lavado .....	117
Tiempo en remojo .....	117
Tiempo prel. adic. Algodón .....	118
Ritmo delicado .....	118
Prot. contra enrollamiento .....	118
Grados de secado.....	118
Prolongación enfriamiento.....	119
Red .....	119
Miele@home .....	119
Manejo a distancia .....	120
SmartGrid .....	120
Remote Update .....	121
Parámetros del aparato .....	122
Derechos de autor y licencias de programas informáticos de funciona- miento y gestión .....	122
Derechos de autor y licencias del módulo de comunicación.....	122
Requisitos de la instalación.....	123
Presión del agua + baja.....	123
Enfriamiento colada.....	123
Reducción temperatura.....	123
<b>Detergentes y productos para el mantenimiento .....</b>	<b>124</b>
Detergente .....	124
Detergentes especiales  .....	125
Producto para el cuidado de los tejidos  .....	126
Aditivo  .....	126
Mantenimiento del aparato.....	126

# Su contribución a la protección del medio ambiente

---

## Eliminación del embalaje

El embalaje se utiliza para la manipulación y protege el aparato de los daños de transporte. Los materiales de embalaje se seleccionan en función de aspectos compatibles con el medio ambiente y de su eliminación y, por lo general, son reciclables.

La devolución de los embalajes al ciclo de los materiales ahorra materias primas. Utilice las opciones de recogida y devolución de materiales reciclables específicos. Su distribuidor Miele se encargará de retirar el embalaje de transporte.

## Reciclaje de aparatos inservibles

Los aparatos eléctricos y electrónicos contienen multitud de materiales valiosos. También contienen sustancias, mezclas y componentes concretos que eran necesarios para su funcionamiento y seguridad. En la basura doméstica, así como si se manipulan de forma incorrecta, pueden ser perjudiciales para la salud y causar daños en el medio ambiente. En ningún caso tire su aparato inservible en la basura doméstica.



En su lugar, utilice para ello los puntos de recogida y almacenamiento oficialmente establecidos para la entrega y reciclaje de aparatos eléctricos y electrónicos disponibles en el municipio, distribuidores o Miele. Usted es el único responsable legal de borrar cualquier dato personal disponible en el aparato a eliminar. La ley obliga a retirar sin destruir las pilas y baterías utilizadas que no estén totalmente inaccesibles en el aparato, así como las lámparas. Líveles a un punto de recogida adecuado donde puedan ser entregados gratuitamente. Guarde el aparato inservible fuera del alcance de los niños hasta el momento de transportarlo al desguace.

# Advertencias e indicaciones de seguridad



► Es **imprescindible** que lea estas instrucciones de manejo.

Esta lavadora cumple todas las normas de seguridad vigentes. No obstante, el manejo indebido del aparato puede provocar lesiones personales y daños materiales.

Lea las instrucciones de manejo con atención antes de poner en funcionamiento la lavasecadora. Contienen indicaciones importantes para el montaje, la seguridad, el uso y el mantenimiento. De esta forma se protegerá y evitará daños en la lavasecadora.

Según la norma internacional IEC 60335-1 Miele indica explícitamente que deben leerse y seguirse las indicaciones incluidas en el capítulo para la instalación de la lavasecadora así como las advertencias e indicaciones de seguridad.

Miele no se hace responsable de los daños causados por no respetar estas indicaciones.

Guarde las instrucciones de manejo y entréguelas al nuevo propietario en caso de venta posterior del aparato.

## Uso apropiado

► Esta lavasecadora está concebida para ser utilizada con fines y en entornos domésticos.

► Utilice la lavasecadora únicamente en entornos domésticos y solo para

- lavar prendas, en cuya etiqueta el fabricante haya indicado que se pueden lavar a máquina.
- Secar prendas anteriormente lavadas con agua, en cuya etiqueta el fabricante haya indicado que se pueden secar a máquina.

## Advertencias e indicaciones de seguridad

---

Quedan terminantemente prohibidas otras aplicaciones, ya que podrían resultar peligrosas. Miele no se hace responsable de daños ocasionados por el uso indebido o por el manejo incorrecto del aparato.

- ▶ La lavasecadora no es apta para el uso en zonas exteriores.
- ▶ Aquellas personas que por motivo de una incapacidad física, sensorial o mental, inexperiencia o desconocimiento no estén en condiciones de manejar el aparato de una forma segura, no podrán hacer uso del mismo sin la supervisión o permiso de un responsable.

### Niños en casa

- ▶ Los niños menores de ocho años deben permanecer alejados de la lavasecadora, a no ser que estén vigilados en todo momento.
- ▶ El uso de la lavasecadora por parte de niños mayores de ocho años sin supervisión está permitido solamente si se les ha explicado el manejo del aparato de tal forma que puedan utilizarlo de forma segura. Los niños deben poder reconocer los posibles peligros originados por un manejo incorrecto del mismo.
- ▶ Los niños no deben limpiar o realizar tareas de mantenimiento en la lavasecadora sin supervisión.
- ▶ Preste continua atención a los niños que se encuentren cerca de la lavasecadora. No deje jamás que los niños jueguen con la lavasecadora.



# Advertencias e indicaciones de seguridad

---

## Seguridad técnica

- ▶ Antes del emplazamiento, verifique si la lavasecadora presenta daños externos visibles.  
No emplace ni ponga en funcionamiento una lavasecadora dañada.
- ▶ Antes de conectar la lavasecadora, compare sin falta los datos de conexión (protección por automático, tensión y frecuencia) reflejados en la placa de características, con los de la red eléctrica. Consulte a un electricista en caso de duda.
- ▶ La seguridad eléctrica de la lavasecadora solo quedará garantizada si se conecta a un sistema de toma de tierra instalado de acuerdo con la correspondiente normativa vigente. Es imprescindible que la instalación doméstica cumpla con dichos requisitos. En caso de duda, haga verificar la instalación doméstica por parte de un técnico autorizado. No podrán reclamarse a Miele daños y perjuicios que se ocasionen por la falta de una toma de tierra o por el estado deficiente de la misma.
- ▶ Por razones de seguridad, no utilice cables de prolongación, regletas de varias bases de enchufe o similares (¡peligro de incendio por sobrecalentamiento!).
- ▶ Las reparaciones inadecuadas pueden provocar peligros imprevisibles para el usuario, de los cuales no se responsabiliza el fabricante. Las reparaciones solo pueden ser realizadas por el personal cualificado autorizado por Miele; de lo contrario, no podrá reclamarse el derecho de garantía por daños posteriores.
- ▶ Tenga en cuenta las indicaciones del capítulo «Instalación» y del capítulo «Datos técnicos».

## Advertencias e indicaciones de seguridad

---

- ▶ Esta lavasecadora está equipada, debido a requisitos especiales (p. ej., relacionados con temperatura, humedad, resistencia química, resistencia a la abrasión y vibración) con una lámpara especial. Esta lámpara solo se puede utilizar para el uso previsto. No es apropiada para iluminación ambiental. La sustitución solo puede ser llevada a cabo por personal autorizado por Miele o por el Servicio Post-venta. Esta lavasecadora se suministra con una luz 1 de la clase de eficiencia energética G.
- ▶ La accesibilidad de la clavija debe estar siempre garantizada para desconectar la lavasecadora del suministro de red.
- ▶ En caso de anomalía o de limpieza y mantenimiento la lavasecadora está desconectada de la red eléctrica únicamente cuando:
  - se ha desconectado de la red el conector de la lavasecadora o
  - se ha desconectado el fusible de la instalación eléctrica de la vivienda o
  - el fusible roscado general está completamente desenroscado.
- ▶ El sistema de protección antifugas de Miele protege contra daños causados por el agua si se cumplen los siguientes requisitos:
  - Conexión correcta de agua y electricidad.
  - En caso de daños apreciables, la lavasecadora deberá ser reparada sin demora.
- ▶ La presión del agua debe ser de mín. 100 kPa (1 bar) y no debe superar los 1.000 kPa.
- ▶ Las piezas defectuosas han de sustituirse únicamente por piezas de repuesto originales de Miele. Sólo en caso de estas piezas garantizamos el total cumplimiento de los requisitos de seguridad que exigimos a nuestras máquinas.
- ▶ Si el cable de conexión a red estuviese dañado debería ser sustituido por un técnico electricista autorizado por Miele con el fin de evitar peligros para el usuario.

## Advertencias e indicaciones de seguridad

---

- ▶ No se pueden utilizar estas lavasecadoras en lugares no fijos (p. ej. embarcaciones).
- ▶ No realice modificaciones en la lavasecadora si no están expresamente autorizadas por Miele.
- ▶ Es posible el funcionamiento temporal o permanente en un sistema de suministro de energía autosuficiente o no sincronizado con la red (como redes autónomas, sistemas de respaldo). Un requisito previo para el funcionamiento es que el sistema de suministro de energía cumpla con las especificaciones de la norma EN 50160 u otra similar.

Las medidas de protección previstas en la instalación doméstica y en este producto de Miele deberán quedar también garantizadas en su función y funcionamiento tanto en funcionamiento aislado como en funcionamiento no sincronizado con la red, o bien ser sustituidas por medidas equivalentes en la instalación. Como se describe, por ejemplo, en la publicación actual de VDE-AR-E 2510–2.

- ▶ Se pierden los derechos de la garantía si la reparación de la lavasecadora no la lleva a cabo un Servicio Post-venta autorizado de Miele.

### Uso apropiado

- ▶ No emplace la lavasecadora en habitaciones con peligro de congelación. Las tuberías congeladas podrían presentar fisuras o explotar, y la fiabilidad de la electrónica disminuirá a temperaturas inferiores al punto de congelación.
- ▶ Retire el seguro de transporte en la parte posterior de la máquina antes de la primera puesta en funcionamiento (véase capítulo «Instalación» en el apartado «Retirar el seguro de transporte»). Si no retira el seguro de transporte, podrían provocarse daños en la lavasecadora y en los aparatos/muebles colindantes durante el centrifugado.
- ▶ Durante ausencias prolongadas (p. ej. vacaciones), cierre la toma de agua, especialmente si en las proximidades de la lavasecadora no hay un sumidero en el suelo.

## Advertencias e indicaciones de seguridad

---

- ▶ ¡Peligro de inundaciones! Antes de colocar la manguera de desagüe en una pila, asegúrese de que el agua fluye con normalidad. Asegure la manguera de desagüe contra desplazamientos. La fuerza de retroceso del agua evacuada podría desplazar la manguera de la pila si no estuviera bien sujeta.
- ▶ Asegúrese de no lavar cuerpos extraños (p. ej. clavos, monedas, clips). Podrían dañar los componentes del aparato (p. ej. cuba, tambor). Los componentes dañados podrían a su vez ocasionar daños en la ropa.
- ▶ Durante el secado no puede haber dosificadores (p. ej. saquitos, bolas) entre las prendas. Estos podrían derretirse durante el secado y dañar la lavasecadora.
- ▶ Peligro de sufrir quemaduras debido a las elevadas temperaturas que se generan en la tapa de metal del cristal de la puerta después del secado. Después del secado, abra la puerta por completo. No toque la tapa de metal.
- ▶ Si se realiza una dosificación de detergente correcta no será necesario descalcificar la lavasecadora. En el caso de que su lavasecadora presente importantes incrustaciones de cal y sea necesario descalcificarla, utilice un producto descalcificador especial con protección anticorrosión. Podrá adquirir productos descalcificadores especiales a través de su distribuidor Miele o del Servicio Post-venta. Aténgase estrictamente a las indicaciones de uso del producto descalcificador.
- ▶ Tenga precaución al abrir la puerta después de utilizar la función de vapor. Existe peligro de sufrir quemaduras, debido al vapor que sale y a las altas temperaturas que hay tanto en la superficie del tambor como en el cristal visor. Apártese un poco del aparato y espere hasta que el vapor haya desaparecido.

## Advertencias e indicaciones de seguridad

---

► Debido a que existe peligro de inflamarse, **no** deben secarse en la secadora tejidos que:

- no hayan sido lavados.
- no estén suficientemente limpios y presenten restos de aceite, grasas u otros productos (p. ej. ropa de cocina o de cosmética con restos de aceite, grasa, crema). Si las prendas no estuvieran suficientemente limpias, podrían autoinflamarse y provocar un incendio, incluso después de que el proceso de secado haya terminado y se hayan extraído de la lavasecadora.
- presenten restos de productos de limpieza inflamables o de acetona, alcohol, gasolina, petróleo, queroseno, quitamanchas, aguarrás, cera productos para quitar cera y productos químicos (pueden encontrarse en p. ej. bayetas, gamuzas y paños).
- presenten restos de fijador o laca para el cabello, quitaesmalte o similares.

Por este motivo, las prendas especialmente sucias deben lavarse a fondo: utilice una cantidad adicional de detergente y seleccione una temperatura alta. En caso de duda, lave las prendas varias veces.

► Debido a que existe peligro de incendio, no deben secarse en la secadora tejidos o productos

- si para la limpieza han sido utilizados productos químicos industriales (p. ej. en una limpieza química).
- que contengan mayoritariamente componentes de goma espuma, caucho o materiales similares. Se trata, p. ej., de productos de goma espuma de látex, gorros de ducha, tejidos impermeables, artículos de goma, prendas de vestir y almohadas de goma espuma.
- que estén provistos de rellenos y presenten desperfectos (p. ej. almohadas o chaquetas). Si dicho relleno se desprendiera de las prendas durante el secado, podría incendiarse.

## Advertencias e indicaciones de seguridad

---

- ▶ El suavizante y productos similares deberían utilizarse tal y como se especifica en las indicaciones del suavizante.
- ▶ Los tintes deben ser aptos para el uso en lavasecadoras y su uso está permitido únicamente en aplicaciones domésticas. Aténgase estrictamente a las indicaciones de uso del fabricante.
- ▶ La composición sulfurífera de los productos decolorantes puede provocar corrosión. No está permitido usar productos decolorantes en lavasecadoras.
- ▶ En muchos programas, a la fase de calentamiento le sigue la fase de enfriamiento para asegurar que las prendas permanecen a una temperatura a la que no pueden resultar dañadas (p. ej. para evitar que puedan autoinflamarse). Solo cuando haya concluido la fase de enfriamiento, habrá finalizado el programa. Extraiga toda la ropa siempre inmediatamente después de que el programa haya finalizado.
- ▶ Atención: no desconecte nunca la lavasecadora antes de que el programa de secado haya finalizado, a no ser que se extraigan todas las prendas de inmediato y se extiendan de manera que el calor pueda disiparse.
- ▶ Esta lavasecadora no se puede utilizar con una toma de corriente activable (p. ej., con un reloj programador o una instalación eléctrica con desconexión por carga de pico). Si se interrumpiera el programa de secado antes de finalizar la fase de enfriamiento, existe peligro de que la ropa se autoinflame.
- ▶ Aquellos tejidos que hayan sido tratados previamente con productos de limpieza que contengan disolventes, deberán enjuagarse correctamente antes del lavado.
- ▶ No utilice nunca productos de limpieza que contengan disolventes (p. ej. gasolina de lavado) en las lavasecadoras. Los componentes del aparato podrían resultar dañados y podrían generarse gases tóxicos. ¡Peligro de incendio y de explosión!

## Advertencias e indicaciones de seguridad

---

- ▶ En el caso de que el detergente entrara en contacto con los ojos, aclárelos con abundante agua tibia. En el caso de ingestión de detergente, acuda inmediatamente a un médico. Todas aquellas personas con enfermedades cutáneas o con piel sensible, deberán evitar el contacto el detergente.
- ▶ La carga máxima es de 8,0 kg en el lavado (de ropa seca), y 5,0 kg en el secado. En caso de cargas más pequeñas, lea la información correspondiente a cada programa en el capítulo «Relación de programas».

### Accesorios

- ▶ Utilice exclusivamente accesorios originales de Miele. Si se utilizan o instalan otros componentes no autorizados se pierde todo derecho de garantía.
- ▶ Tenga en cuenta que el zócalo Miele que se ha adquirido como accesorio especial se adapte a esta lavasecadora.
- ▶ Miele ofrece una garantía de suministro de hasta 15 años, pero no menos de 10 años, para las piezas de repuesto después del final de la producción en serie de su lavasecadora.

Miele no se hace responsable de los daños causados por no respetar las advertencias e indicaciones de seguridad.

# Manejo de la lavasecadora

## Panel de mandos

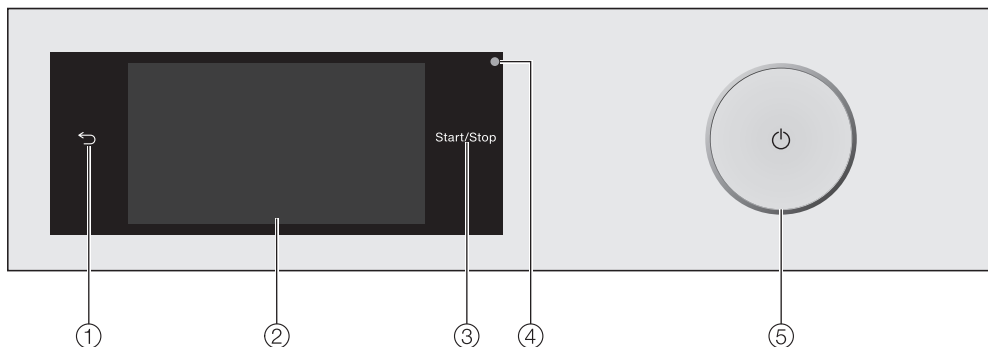

- ① **Tecla sensora** ↶  
Regresa al nivel anterior del menú.
- ② **Display Touch**
- ③ **Tecla sensora *Start/Stop***  
Al pulsar la tecla sensora *Start/Stop* el programa seleccionado se inicia o se cancela un programa ya iniciado. La tecla sensora parpadea en cuanto sea posible iniciar un programa. Después del inicio se ilumina de forma constante la tecla sensora.
- ④ **Interfaz óptica**  
Sirve como punto de comprobación y de transmisión al Servicio Post-Venta.
- ⑤ **Tecla** ⏻  
Para conectar y desconectar la lavasecadora. La lavasecadora se desconecta automáticamente para ahorrar energía. La desconexión se lleva a cabo 15 minutos tras el final del programa/protección antiarrugas o después de conectarla cuando no se realiza ninguna acción de manejo.

## Display Touch y teclas sensoras

Las teclas sensoras ↶ y *Start/Stop*, así como las teclas sensoras del display, reaccionan al tocarlas con las yemas de los dedos.

Evite arañar el display Touch con objetos afilados, p. ej. lápices.  
Toque el display Touch exclusivamente con los dedos.



# Manejo de la lavasecadora

## Menú principal

Una vez conectada la lavasecadora, aparece el menú principal en el display.

Desde el menú principal se accede a todos los submenús importantes.

Pulsando la tecla sensora  volverá al menú principal en cualquier momento. Los ajustes realizados anteriormente no se memorizan.



Desplace el dedo por el display para avanzar hasta la siguiente parte del menú principal.

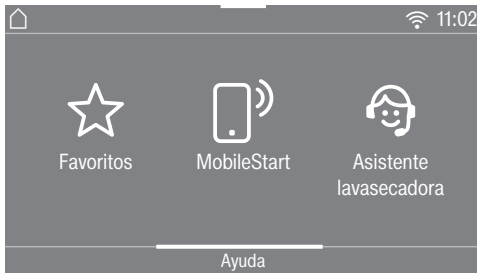

o bien

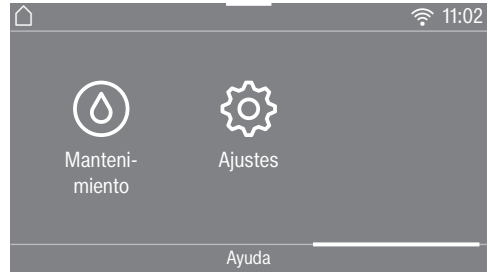

## Lavado

Es posible seleccionar los diferentes programas.

## Secado

Es posible seleccionar diferentes programas de secado.

## Lavado + Secado

Es posible seleccionar los programas que permiten lavar y secar ininterrumpidamente.

## Favoritos

Memoriza hasta doce programas de lavado personalizados (ver capítulo "Programas favoritos").

## MobileStart

Con MobileStart puede manejar a distancia la lavasecadora a través de la App Miele.

El ajuste Manejo a distancia **deberá estar conectado**.

Toque la tecla sensora  y siga las indicaciones que aparecen en el display.

# Manejo de la lavasecadora

## Asistente lavasecadora

El *Asistente de lavado y secado* le ayuda paso a paso a seleccionar el programa de lavado y secado que mejor se adapta a la carga (ver capítulo "Asistente de lavado y secado").

## Mantenimiento

En el menú *Mantenimiento* se encuentran las opciones de mantenimiento del sistema TwinDos y los programas *Limpiar pelusas* y *Limpiar máquina* (ver capítulo "Limpieza y mantenimiento").

## Ajustes

En el menú *Ajustes* puede adaptar la electrónica de la lavasecadora a las necesidades del momento (ver capítulo "Ajustes").

## Ejemplos para el manejo

### Listas de selección

#### Menú *Lavado* (selección simple)

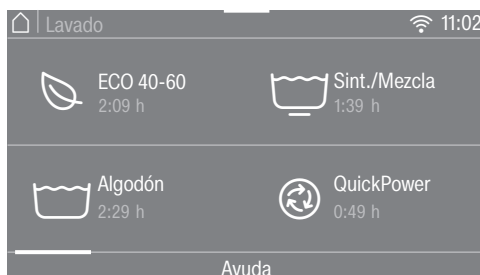

Es posible pasar página hacia la izquierda o la derecha deslizando el dedo por la pantalla. Coloque el dedo sobre el display Touch y muévelo en la dirección deseada.

La barra de desplazamiento de color naranja indica que hay otras posibilidades de selección.

Toque el nombre de un programa para seleccionarlo.

El display cambia al menú básico del programa seleccionado.

## Menú Extras (selección múltiple)



Es posible pasar página hacia la izquierda o la derecha deslizando el dedo por la pantalla. Coloque el dedo sobre el display Touch y muévelo en la dirección deseada.

La barra de desplazamiento de color naranja indica que hay otras posibilidades de selección.

Para seleccionar *Extras* toque una o varias teclas sensoras con *Extras*.

Los *Extras* seleccionados actualmente aparecen marcados en color naranja.

Para eliminar la selección de un *Extra*, toque la tecla sensora del *Extras* de nuevo.

Con la tecla *OK* se activan los *Extras* marcados.

## Ajustar los valores numéricos

En algunos menús se pueden ajustar valores numéricos.

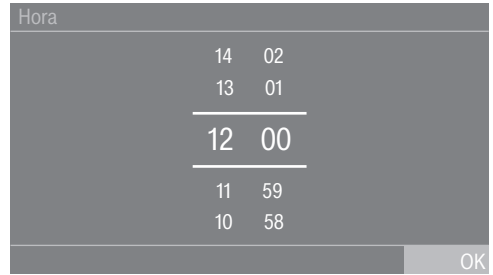

Introduzca los números deslizando el dedo hacia arriba o abajo. Coloque el dedo sobre el número que desea modificar y muévelo en la dirección deseada. La tecla *OK* confirma el valor ajustado.

**Consejo:** Con tan solo tocar las cifras brevemente aparece el bloque de cifras. En cuanto haya introducido un valor válido, la tecla *OK* aparece marcada en verde.

# Manejo de la lavasecadora

## Menú desplegable

En el menú desplegable es posible visualizar más información, p. ej. sobre un programa de lavado.



Toque con el dedo en el centro del marco superior de la pantalla y desplácelo hacia abajo, tapando el display.

## Indicaciones de ayuda

En el menú principal y en los menús para la selección de un programa aparece Ayuda en la fila inferior del display.

- Para mostrar los consejos, pulse la tecla Ayuda.
- Pulse la tecla sensora cerrar para volver a la pantalla anterior.

## Salir del nivel de menú

- Pulse la tecla sensora ↶ para regresar a la pantalla anterior.

Las indicaciones que haya pulsado pero no haya confirmado con OK no quedarán memorizadas.

## Aplicaciones de la máquina

Con esta lavasecadora es posible:

- **solo lavar**  
una carga (según el programa) de máx. 8,0 kg,
- **solo secar**  
una carga (según el programa) de máx. 5,0 kg,  
o bien
- **lavar y secar sin interrupción**  
una carga (según el programa) de máx. 5,0 kg.

# Primera puesta en funcionamiento

 Daños por un emplazamiento y una conexión incorrectos.

Pueden ocasionarse daños materiales importantes a causa de un emplazamiento y conexión incorrectos de la lavadora.

Observe el capítulo «Instalación».

En esta lavasecadora se ha realizado una prueba completa de funcionamiento; por ello puede que aún haya una cierta cantidad residual de agua en el tambor.

## Retire la lámina protectora y las pegatinas

■ Retire:

- la lámina protectora de la puerta (en caso de existir).
- Todas las pegatinas (si las tiene) de la parte delantera y de la tapa.

No retire las etiquetas adhesivas que encontrará al abrir la puerta (p. ej. la placa de características).

## Retirar los cartuchos de detergente del tambor

En el tambor se encuentran dos cartuchos con detergente para el sistema de dosificación automática de detergente y un codo para la manguera de desagüe.

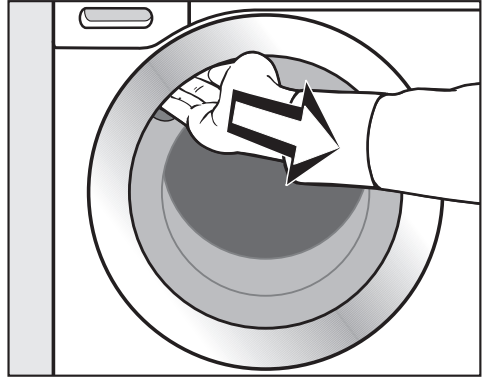

■ Introduzca la mano en el hueco de agarre y tire del asa.

■ Retire ambos cartuchos y el codo.

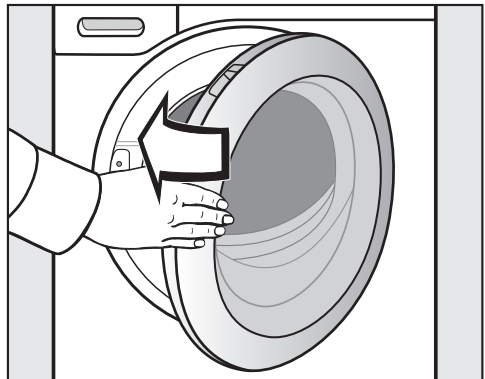

■ Cierre la puerta empujándola ligeramente.

# Primera puesta en funcionamiento

## Miele@home

Lavasecadora equipada con un módulo WiFi integrado.

Para utilizarlo, necesita:

- una red WiFi,
- la App Miele,
- una cuenta de usuario de Miele. Es posible configurar una cuenta de usuario a través de la App Miele.

La App Miele le guía para realizar la conexión entre la lavasecadora y la red WiFi de su hogar.

Una vez haya conectado la lavasecadora a la red WiFi, estas son algunas de las acciones que podrá realizar con la App:

- Manejar a distancia la lavasecadora.
- Activar la información sobre el estado de su lavasecadora.
- Activar los consejos sobre el desarrollo de un programa de su lavasecadora

El consumo de energía aumenta al conectar la lavasecadora a su red WiFi, incluso cuando está desconectada.

Asegúrese de que la señal de su red WiFi en el lugar de emplazamiento de su lavasecadora sea la adecuada.

## Disponibilidad de conexión WiFi

La conexión WiFi se reparte con otros aparatos (p. ej. microondas, aparatos que se manejan a distancia). Debido a lo que se pueden producir problemas de conexión temporales o continuos. Por lo tanto, no se garantiza la total disponibilidad de las funciones ofrecidas.

## Disponibilidad de Miele@home

El uso de la App Miele@home depende de que el servicio Miele@home esté disponible en su país.

El servicio de Miele@home no está disponible en todos los países.

Para saber más, entre en la página web [www.miele.com](http://www.miele.com).

## Aplicación Miele

Puede descargar la aplicación Miele de forma totalmente gratuita de la Apple App Store® o en la Google Play Store™.



# Primera puesta en funcionamiento

## Conectar la lavasecadora

- Pulse la tecla .

Se ilumina la pantalla de bienvenida.

El display le guía a través de **6 pasos** durante la primera puesta en funcionamiento.

### 1. Ajustar el idioma de display

Se solicita ajustar el idioma del display. Es posible cambiar el idioma del display en cualquier momento a través del *menú Ajustes*.

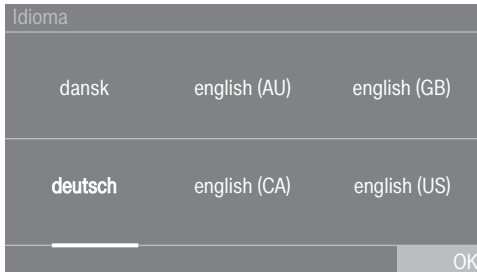

- Desplácese hacia la derecha o la izquierda hasta que aparezca el idioma deseado.
- Toque la tecla sensora del idioma deseado.

El idioma seleccionado aparece en naranja y el display cambia a la configuración de Miele@home.

## 2. Configurar Miele@home



- En caso de configurar Miele@home directamente, toque la tecla Continuar.

**Consejo:** En caso de querer realizar la configuración más tarde, toque la tecla Saltar. En el display aparece el mensaje: **i** Es posible configurarlo más tarde en "Ajustes"/"Miele@home". Confirme con la tecla *OK*.

### Seleccionar la forma de conexión

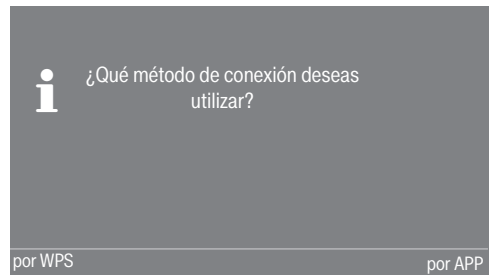

- Seleccione la forma de conexión deseada.

El display y la App Miele le guiarán a través de los siguientes pasos.

# Primera puesta en funcionamiento

## 3. Ajuste del formato de la hora

Es posible visualizar la hora en formato de 12 o 24 horas.

- Seleccione el formato de hora deseado y confirme con *OK*.

El display cambia al ajuste de la hora.

### Ajustar la hora

Esta solicitud aparece únicamente si la lavasecadora aún no está conectada con una red WiFi. Al conectarla, el ajuste horario se hace automáticamente.

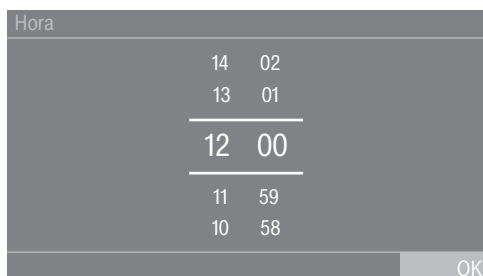

- Coloque el dedo sobre el número que desea modificar y muévelo en la dirección deseada.
- Confirme con la tecla *OK*.

## 4. Retirar el seguro de transporte

 Daños producidos por no retirar el seguro de transporte.

No retirar el seguro de transporte puede producir daños en la lavasecadora y en los muebles/aparatos colindantes.

Retire el seguro de transporte siguiendo las indicaciones que aparecen en el capítulo «Instalación».

En el display aparece el mensaje:

**i** Retirar el seguro de transporte y seguir los consejos de seguridad y puesta en funcionamiento que aparecen en el manual de instrucciones

- Confirme que ha retirado el seguro de transporte con la tecla *OK*.

El display cambia al ajuste siguiente.



## 5. Configurar TwinDos

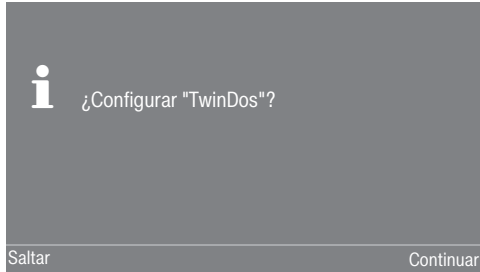

- Para configurar TwinDos directamente, pulse la tecla Continuar.

**Consejo:** En caso de querer realizar la configuración más tarde, toque la tecla Saltar. En el display aparece el mensaje:

**i** Es posible configurarlo más tarde en "Ajustes"/"TwinDos"

Confirme con la tecla OK.

### Configurar<sup>①</sup>

A continuación se describe el ajuste de UltraPhase 1 y 2 de Miele. El ajuste de otro detergente se realiza de la misma forma.

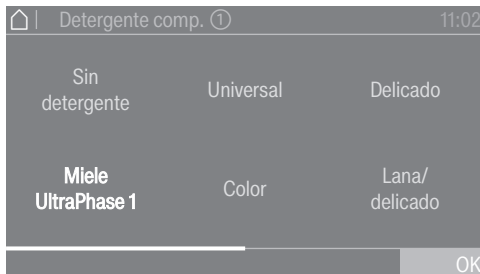

- Pulse la tecla sensora Miele UltraPhase 1.



En el display aparece el mensaje:

**i** Introducir la dosificación recomendada de su detergente para un lavado con suciedad normal. Tener en cuenta siempre la dureza del agua.

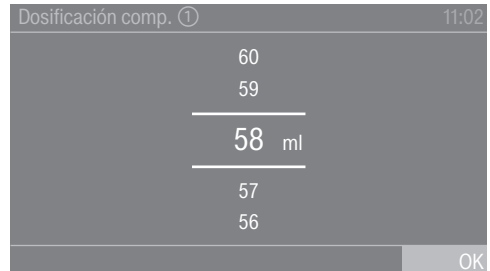
La cantidad de dosificación para UltraPhase 1 para  (Rango de dureza II) está preajustada.



- Confirme el valor preajustado con la tecla OK o corríjalo.

UltraPhase 1	
 Rango de dureza I	46 ml
 Rango de dureza II	58 ml
 Rango de dureza III	70 ml

En el display aparece:

**i** Colocar el recipiente <sup>①</sup>

## Primera puesta en funcionamiento

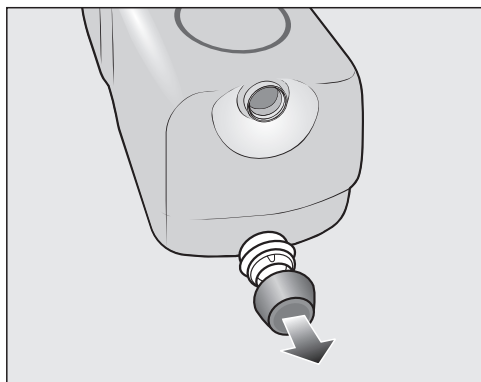

- Retire el tapón del cartucho de detergente UltraPhase 1 incluido con la máquina.

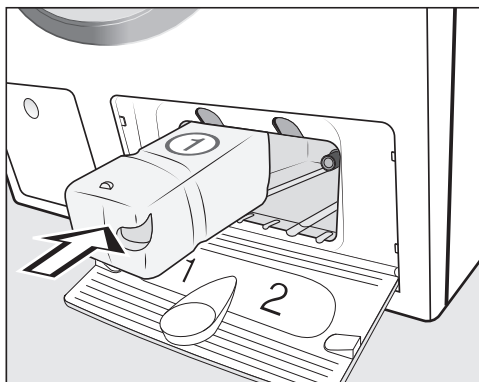

- Introduzca el cartucho de detergente UltraPhase 1 en el compartimento 1 hasta el tope.

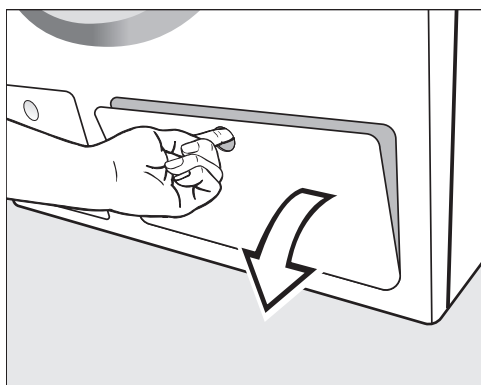

- Abra la tapa de TwinDos.

En el display aparece el mensaje:

- i** Realice el ajuste de UltraPhase 2.



# Primera puesta en funcionamiento

## Configurar<sup>②</sup>

La cantidad de dosificación para UltraPhase 2 para  (Rango de dureza II) está preajustada.

Dosificación comp. <sup>②</sup>	11:02
47	
46	
<hr/>	
45 ml	
<hr/>	
44	
43	
	OK

- Confirme el valor preajustado con la tecla **OK** o corríjalo.

UltraPhase 2		
	Rango de dureza I	36 ml
	Rango de dureza II	45 ml
	Rango de dureza III	54 ml

En el display aparece:

- i** Colocar el recipiente <sup>②</sup>

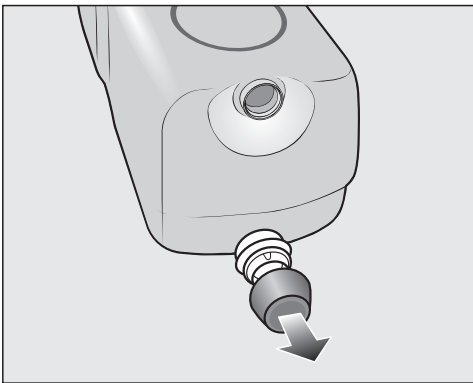

- Retire el tapón del cartucho de detergente UltraPhase 2 incluido con la máquina.

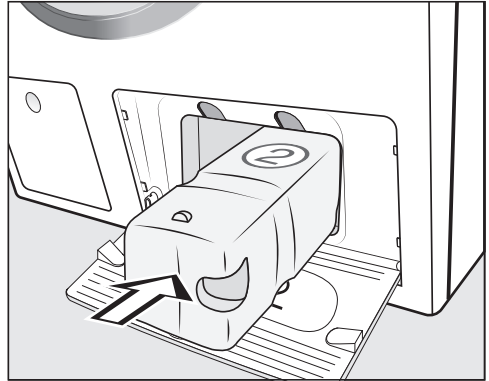

- Introduzca el cartucho de detergente UltraPhase 2 en el compartimento 2 hasta el tope.

En el display aparece el mensaje:

**i** "TwinDos" está configurado. Es posible modificarlo en "Ajustes"/"TwinDos"

- Confirme con la tecla **OK**.
- Cierre la tapa para TwinDos.

El display cambia al programa para el calibrado.

# Primera puesta en funcionamiento

## 6. Iniciar el programa para el calibrado

Es necesario calibrar la lavasecadora para optimizar el consumo de agua y electricidad y conseguir resultados excelentes de lavado y secado.

Para ello **deberá** realizar un programa *Algodón sin ropa*.

Solo se podrá iniciar otro programa después de realizar el calibrado.

En el display aparece el mensaje:

**i** Abrir el grifo e iniciar el programa *Algodón 90°C sin prendas*

■ Confirme con la tecla *OK*.

El display cambia al menú básico del programa *Algodón*.



■ Abra el grifo del agua.

■ Pulse la tecla sensora *Start/Stop*.

Se ha iniciado el calibrado de la lavasecadora. La duración aprox. es de 2 h.

En el display aparece un mensaje indicando el final:

**i** Puesta en marcha finalizada

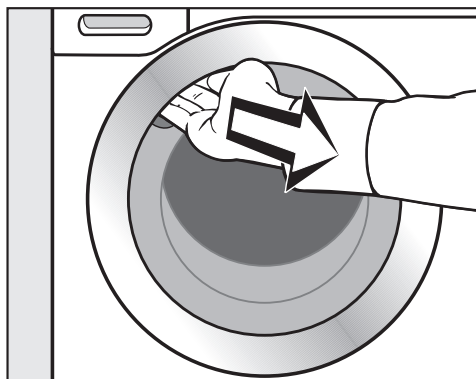

■ Introduzca la mano en el hueco de agarre y tire del asa.

**Consejo:** Deje la puerta ligeramente abierta para que pueda secarse el tambor.

■ Desconecte la lavasecadora con la tecla .

# Lavado y secado respetuosos con el medio ambiente

---

## Consumo energético y de agua

- Utilice la cantidad máxima de carga de cada programa de lavado. Según la cantidad total, se optimizan los consumos de agua y energía.
- Los programas eficientes en términos de demanda de energía y agua tienen por lo general una duración más larga. Alargando la duración del programa se puede disminuir la temperatura de lavado realmente alcanzada mientras el resultado de lavado permanece igual.

Por ejemplo, el programa ECO 40-60 tiene una duración mayor que el programa Algodón 40 °C o 60 °C. Sin embargo, el programa ECO 40-60 es más eficiente en términos de consumo energético y de agua.

- Para lavar pequeñas cantidades de ropa poco sucia utilice el programa Exprés 20.
- Los detergentes modernos permiten lavar a temperaturas reducidas del agua (p. ej., 20 °C). Utilice los ajustes de temperatura pertinentes para ahorrar energía.
- En cuanto a la higiene de la lavasecadora, se recomienda realizar ocasionalmente un ciclo de lavado a una temperatura superior a 60 °C. El mensaje Info Higiene: seleccionar "Mantenimiento" e iniciar "Limpiar "máquina". en el display recuerda que se debe realizar la limpieza.

## Detergente

- Para dosificar la cantidad necesaria exacta utilice la dosificación automática.
- A la hora de dosificar el detergente, tenga en cuenta el grado de suciedad de la ropa.
- Emplee como máximo la cantidad de detergente que esté indicada en el envase correspondiente.

## Consejo en caso de secado inmediato a máquina

Para ahorrar energía en el secado, seleccione el número máximo de revoluciones del centrifugado después del lavado, y también en caso de centrifugado térmico.

# LAVADO

## 1. Preparar la ropa

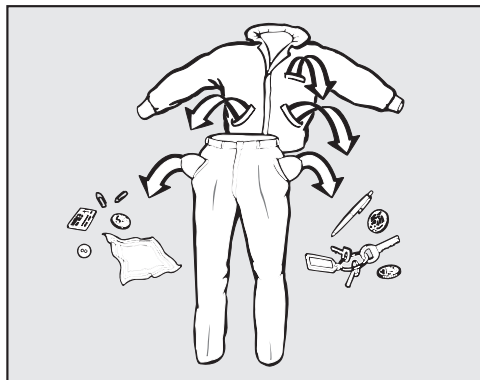

- Vacíe los bolsillos de la ropa.

⚠ Daños producidos por objetos extraños.

Los cuerpos extraños como clavos, monedas o clips pueden dañar las prendas o la máquina.

Revise las prendas antes de lavarlas y retire los posibles cuerpos extraños.

### Clasificar la ropa

- Clasifique la ropa por colores y por los símbolos de la etiqueta de cuidado (situada en el cuello o en la costura lateral).

**Consejo:** A menudo, las prendas de colores oscuros «destiñen» un poco durante los primeros lavados. Para evitar que las prendas claras se tiñan, lávelas separadas de las oscuras.

### Tratamiento previo de manchas

- Trate previamente las manchas en los tejidos, a ser posible, mientras estén frescas. Intente eliminar las manchas suavemente con un paño que no destiña. ¡No frote!

**Consejo:** A menudo es posible eliminar las manchas (p. ej. de sangre, huevo, café, té, etc.) con pequeños trucos que Miele ha recopilado en un diccionario de lavado. El diccionario está disponible en nuestra página web.

⚠ Daños producidos por productos que contengan disolventes.

Los productos quitamanchas pueden dañar las piezas de material sintético.

Al manipular tejidos, asegúrese de que las piezas de material sintético no entren en contacto con el producto.

⚠ Riesgo de explosión por productos que contienen disolventes.

En caso de utilizar detergentes que contengan disolventes se puede producir una mezcla explosiva.

No utilice productos que contengan disolventes en la lavasecadora.

### Recomendaciones generales

- En caso de cortinas: quite los accesorios y cintas plomadas o utilice una bolsa de malla.
- Cosa o retire los aros de sujetadores descosidos.
- Cierre las cremalleras, velcros, broches y corchetes antes del lavado.
- Cierre las fundas de edredones y almohadas para que no entren prendas pequeñas.

Las prendas que lleven el símbolo **no lavable** en la etiqueta no deben lavarse (símbolo de cuidado .

## 2. Seleccionar programa

### Conectar la lavasecadora

- Pulse la tecla .

Se conecta la iluminación del tambor.

La iluminación del tambor se apaga automáticamente transcurridos algunos minutos.

**Consejo:** Para volver a conectar la iluminación del tambor, abra el menú desplegable en la vista menú y toque la tecla .

En el display se muestra el Menú principal.

### Seleccionar un programa

- Pulse la tecla sensora Lavado.

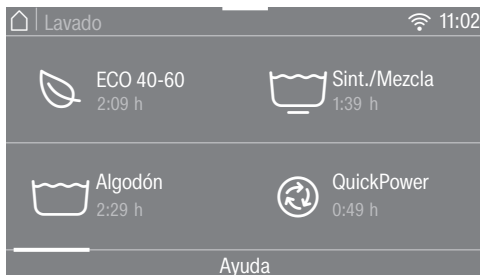

- Desplácese hacia la derecha por el display hasta que aparezca el programa deseado.

- Toque la tecla sensora del programa.

El display cambia al menú básico del programa .



Existen tres opciones para seleccionar un programa:

- programas Favoritos memorizados
- los asistentes de lavado y secado
- MobileStart de Miele

# LAVADO

---

## 3. Seleccionar los ajustes del programa

### Seleccionar la temperatura

Puede modificar la temperatura preajustada de un programa de lavado.

Las temperaturas alcanzadas en la lavaseadora pueden variar respecto a las temperaturas seleccionadas. La combinación de mecánica de lavado y tiempo de lavado consigue un resultado de lavado óptimo.

- Pulse la tecla sensora *Temperatura*.
- Seleccione la temperatura deseada.

El display cambia al menú básico del programa de lavado.

### Seleccionar r.p.m.

Puede modificar el número de revoluciones del centrifugado de un programa de lavado.

- Pulse la tecla sensora *Centrifugado*.
- Seleccione el número de revoluciones del centrifugado deseado.

El display cambia al menú básico del programa de lavado.

## Cómo activar TwinDos

La dosificación TwinDos se conecta automáticamente para todos los programas, en los que es posible una dosificación.

### 1. Conectar/desconectar TwinDos

- Pulse la tecla *TwinDos* y seleccione *Off* o *On*.

## 2. Seleccionar el detergente

Al utilizar el sistema de 2 fases de Miele es necesario indicar los colores de las prendas que componen la colada.

- En caso de una colada de prendas blancas, seleccione *Blanco* y, en caso de una colada de prendas de colores, *Color*.

Para utilizar otro detergente, deberá seleccionarlo.

- Seleccione el compartimento ① o ②.

**Consejo:** Solo se muestra el detergente permitido para el programa.

## 3. Seleccionar el grado de suciedad

En el display se pregunta por el grado de suciedad de la ropa.

- Elija entre *bajo*, *normal* y *alto*.
- Confirme la selección con la tecla *OK*.

= está conectado.

El display cambia al menú básico del programa de lavado.

Encontrará más información en el capítulo "Lavado", apartado "5. Añadir detergente", "TwinDos".



## Seleccionar los extras

Puede complementar los programas con ayuda de los extras.

- Pulse la tecla sensora *Extras*.
- Seleccione uno o varios extras.

No todos los extras son combinables entre sí. Los extras no combinables se oscurecen y no es posible seleccionarlos.

- Confirme con la tecla *OK*.

El display cambia al menú básico del programa de lavado.

Encontrará más información en el capítulo "Lavado", apartado "Extras".

## Activar CapDosing

Para este programa puede utilizar la dosificación de detergente en cápsulas.

- Pulse la tecla sensora *CapDosing*.

En el display se muestran los tipos de cápsulas que pueden seleccionarse para el programa.

- Seleccione el tipo de cápsula deseado.

La dosificación en cápsulas está activada.

El display cambia al menú básico del programa.

Encontrará más información en el capítulo "Lavado", apartado "5. Añadir detergente", "CapDosing".

## Seleccionar manchas

Para la limpieza óptima de prendas con manchas, puede seleccionar adicionalmente diferentes tipos de manchas. El programa de lavado se adapta a la selección.

- Pulse la tecla sensora *Manchas*.
- Seleccione el tipo de manchas de sus prendas de la lista.
- Confirme la selección con la tecla *OK*.

En algunos casos, al seleccionar el tipo de mancha aparecen textos informativos que le servirán de gran ayuda.

- Confirme los textos informativos con la tecla sensora *OK*.

El display cambia al menú básico del programa.

## **Timer**

Con el Timer puede determinar cuándo comienza o acaba un programa.

Encontrará más información al respecto en el capítulo "Timer/SmartStart".

# LAVADO

## 4. Cargar la lavasecadora

### Abrir la puerta

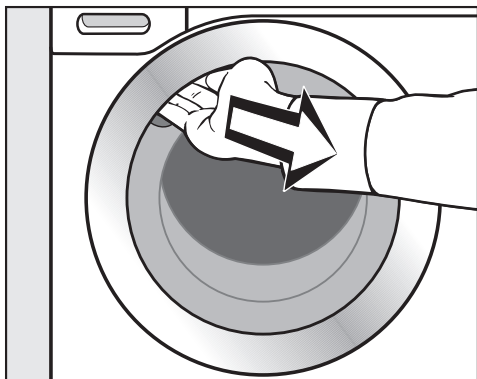

- Introduzca la mano en el hueco de agarre y tire del asa.

Compruebe que no hay cuerpos extraños ni animales en el tambor antes de introducir la ropa.

- Coloque la ropa desdoblada y suelta en el tambor.

Las prendas de distinto tamaño mejoran el resultado del lavado y se distribuyen mejor durante el centrifugado.

Con la carga máxima, el consumo energético y de agua es el menor posible en relación con la cantidad de carga total. Una sobrecarga reduce el resultado de lavado y fomenta la formación de arrugas.

**Consejo:** En el menú desplegable se muestra la carga máxima del programa seleccionado.

### Cerrar la puerta

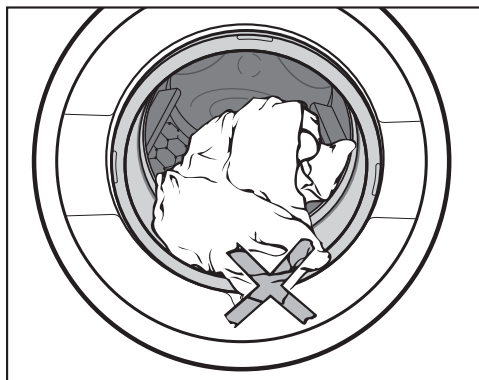

- Cerciórese de que no queden pilladas prendas entre la puerta y la junta anular.

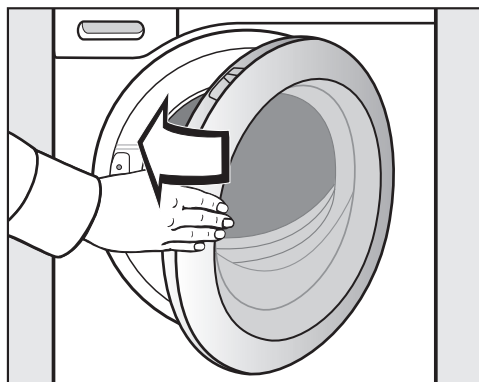

- Cierre la puerta empujándola ligeramente.

## 5. Dosificar el detergente

Puede añadir detergente a través de TwinDos **A**, del cajetín de detergente **B** o de la dosificación en cápsulas **C**.

### **A** TwinDos

La lavasecadora está equipada con el sistema TwinDos.

TwinDos deberá estar activado, ver capítulo "Primera puesta en funcionamiento".

### Funcionamiento de UltraPhase 1 y 2

UltraPhase 1 es un detergente líquido que elimina la suciedad y las manchas más comunes. UltraPhase 2 es un blanqueante y elimina las manchas más resistentes. Estos dos productos se dosifican por separado en un momento del proceso de lavado para conseguir un resultado óptimo. UltraPhase 1 y UltraPhase 2 limpian en profundidad las prendas blancas y de color. Es posible conseguir los cartuchos no recargables de UltraPhase 1 y 2 a través de la tienda online de Miele [www.shop.miele.es](http://www.shop.miele.es) o de un distribuidor oficial de Miele.

### Conectar la dosificación TwinDos

La dosificación TwinDos se conecta automáticamente para todos los programas, en los que es posible una dosificación.

**Consejo:** Las cantidades de dosificación del detergente están preajustadas. En caso de que se forme mucha espuma, es posible reducir la dosificación en el menú  *Ajustes, Desarrollo del programa, TwinDos*.

### Modificar la dosificación TwinDos

Puede modificar la mezcla de colores de la colada propuesta.

- Toque la tecla TwinDos y seleccione la mezcla de colores.

### Desconectar la dosificación TwinDos



- Pulse la tecla sensora TwinDos.
- Pulse la tecla sensora Off.

# LAVADO

---

## Seleccionar el grado de suciedad

Existen tres grados de suciedad de las prendas:

-  bajo  
Sin suciedad o manchas visibles
-  normal  
Suciedad visible y/o pocas manchas leves visibles
-  alto  
Suciedad y/o manchas visibles

La cantidad de detergente con el sistema TwinDos y la cantidad de agua para el aclarado están ajustadas para el grado de suciedad  normal.

- Pulse la tecla sensora TwinDos para seleccionar otro grado de suciedad.

La cantidad de detergente y de agua de lavado se adaptan al grado de suciedad.

En algunos programas no es posible seleccionar el grado de suciedad. Estos programas han sido creados para prendas poco sucias.

## Uso de otros productos para eliminar manchas

En caso de utilizar productos adicionales para eliminar manchas, existen las siguientes posibilidades:

- Uso de la Cap Booster y activación de CapDosing
- Introducir el quitamanchas en polvo en el compartimento  del cajetín del detergente.

## Ⓑ Cajetín del detergente

Es posible utilizar todo tipo de detergente, apto para lavadoras de uso doméstico. Es necesario tener en cuenta siempre los consejos de uso y dosificación que aparecen en el envase del detergente.

Observe que la dosificación TwinDos esté desactivada.

### Llenar el detergente

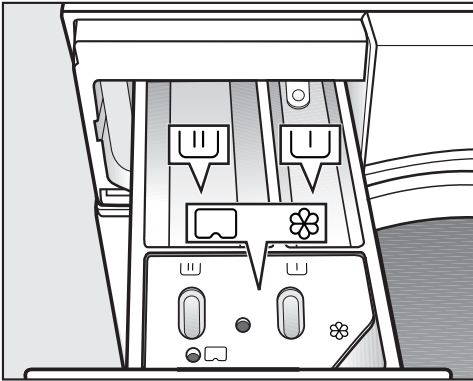

■ Extraiga el cajetín e introduzca el detergente en los compartimentos.

▭ Detergente para prelavado

▭ Detergente para el lavado principal y el remojo

⊗ Suavizante, apresto, almidón líquido o cápsula

▭

## Utilización de detergente líquido en el prelavado

Si está activado el prelavado, no es posible utilizar detergente líquido en el lavado principal.

Utilice detergente en polvo para el lavado principal.

## Uso de pastillas de detergente o pods

Introduzca la pastilla o el pod directamente en el tambor, sobre las prendas. No es posible dosificarlo a través del cajetín de detergente.

# LAVADO

## Añadir suavizante

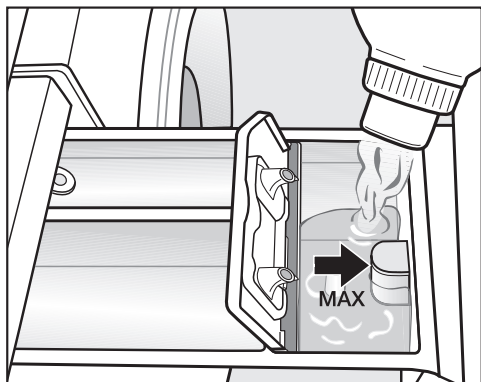

- Añada el suavizante, el apresto o el almidón líquido en el compartimento ☼. **Tenga en cuenta el nivel máximo de llenado.**

El suavizante se elimina en el último aclarado. Al final del programa de lavado quedará un poco de agua en el compartimento ☼.

Si se utiliza con frecuencia el programa automático de almidonado, es conveniente limpiar de vez en cuando el cajetín del detergente, especialmente el paso de suavizante.

## Consejos sobre la dosificación

Al dosificar el detergente, es necesario tener en cuenta el grado de suciedad de las prendas y la cantidad. En caso de cargas pequeñas, reduzca la cantidad de detergente (p. ej. en caso de media carga, reduzca el detergente a  $\frac{1}{3}$ ).

### En caso de detergente insuficiente:

- la ropa no queda limpia y se vuelve gris y dura con el transcurso del tiempo.
- Se favorece la formación de gérmenes en la lavasecadora.
- No se elimina por completo la grasa de las prendas.
- Se favorece la formación de depósitos de cal en las resistencias calefactoras.

### En caso de demasiado detergente:

- se producen resultados de lavado, aclarado y centrifugado peores.
- aumenta el consumo de agua debido a que se añade automáticamente un ciclo de aclarado adicional.
- aumenta la carga medioambiental.

Encontrará más información acerca de los detergentes y su dosificación en el capítulo "Lavado", apartado "Detergente".

## ©CapDosing

Si ha seleccionado en los ajustes de programas CapDosing, el detergente para este programa de lavado se dosifica a través de la cápsula.

Para un programa de lavado solo se puede seleccionar una cápsula.

Existen cápsulas con tres tipos diferentes de contenido:

- ☼ = Productos para el cuidado de las prendas (p. ej. suavizante, producto para la impermeabilización)
- ☼ = Aditivo (p. ej. potenciador de detergente)
- ☼ = Detergente (solo para el lavado principal)

Cada cápsula contiene la cantidad exacta necesaria para realizar un lavado.

Puede adquirir las cápsulas a través de nuestra tienda online, a través del Servicio Post-venta o de un distribuidor Miele especializado.

**⚠** Riesgo para la salud debido a las cápsulas.

En caso de ingerir el contenido de las cápsulas o que este entre en contacto con la piel, podrían producirse daños en la salud.

Mantenga siempre las cápsulas fuera del alcance de los niños.

## Introducir cápsula

- Abra el cajetín del detergente.

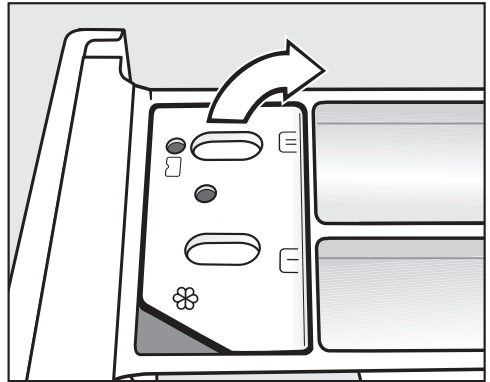

- Abra la tapa del compartimento ☼/☼.

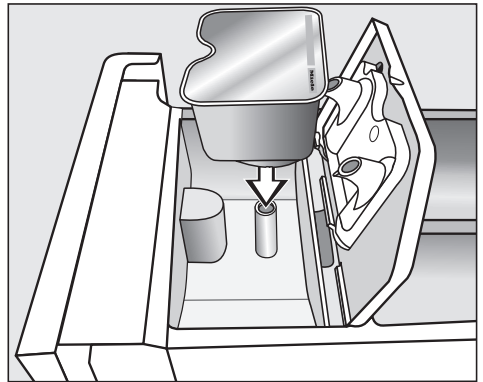

- Presione firmemente la cápsula.

## LAVADO

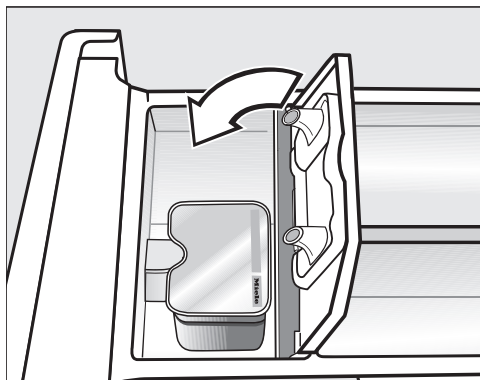

- Retire la cápsula vacía al finalizar el programa.

Por motivos técnicos queda una cantidad residual de agua en la cápsula.

- Cierre la tapa y presiónela firmemente.
- Cierre el cajetín del detergente.

Al colocar una cápsula en el cajetín de detergente, esta se abre. En caso de retirarla, sin haberla utilizado, su contenido podría derramarse.

Deseche la cápsula y no vuelva a utilizarla.

El contenido de la cápsula se añadirá al programa de lavado en el momento pertinente.

La entrada de agua en el compartimento ☼ tiene lugar, en la dosificación con cápsulas, a través de la cápsula.

En caso de utilizar una Cap, ponga el suavizante en el compartimento ☼.



## 6. Iniciar un programa

Cuando la tecla sensora *Start/Stop* se ilumina de forma intermitente, es posible iniciar el programa.

- Pulse la tecla sensora *Start/Stop*.

La puerta se bloquea y comienza el programa de lavado.

En el display se muestra el estado del programa.

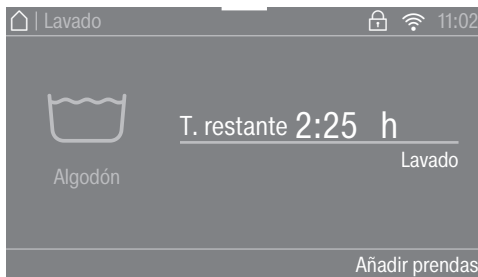

La lavasecadora le informa sobre la fase del programa alcanzada y la duración restante.

Si se ha seleccionado una Preselección de inicio, esta se muestra en el display.

### Ahorro de energía

Después de 10 minutos las indicaciones se oscurecen. La tecla sensora *Start/Stop* se ilumina de forma parpadeante.

Puede volver a conectar los indicadores:

- Pulse la tecla *Start/Stop* (no afecta al programa en curso).

## Añadir ropa posteriormente - AddLoad

Es posible añadir o retirar prendas en cualquier momento mientras en el display no se ilumine *Añadir prendas*.

- Pulse la tecla sensora *Añadir prendas*.

En el display aparece:

⋮ Espere...

El programa de lavado se mantiene y la puerta se desbloquea.

- Abra la puerta.
- Añada o extraiga la ropa.
- Cierre la puerta.
- Pulse la tecla sensora *Start/Stop*.

El programa continúa.

### Tenga en cuenta:

Una vez iniciado el programa, la lavasecadora no puede reconocer la modificación de la carga.

Tras añadir o retirar prendas, se contará siempre con la carga máxima.

# LAVADO

## 7. Fin del programa/Extraer la ropa

En la protección antiarrugas el tambor se mueve hasta 30 minutos después de finalizar el programa. La puerta está bloqueada y en el display aparece Fin/Protección antiarrugas y Desbloquear con "Start/Stop".

- Pulse la tecla *Start/Stop*.

La puerta se desbloquea.

Al finalizar la protección antiarrugas, la puerta se desbloquea automáticamente.

- Tire de la puerta.
- Saque la ropa.

En caso de olvidar alguna prenda en el tambor, en el siguiente lavado podría encogerse o teñir otras prendas. Retire todas las prendas del tambor.

- En caso de haber utilizado detergente en cápsulas, retire la cápsula del cajetín de detergente.
- Desconecte la lavasecadora con la tecla .

**Consejo:** Tener en cuenta las indicaciones del capítulo "Después de cada lavado y secado".

## Centrifugado

Programa	r.p.m.
ECO 40-60	1.600
Algodón	1.600
Sintéticos/Mezcla de algodón	1.200
QuickPower	1.600
Delicado	900
Camisas	900
Lana	1.200
Vaqueros	900
Outdoor	800
Impermeabilizar	1.000
Cortinas	600
Exprés 20	1.200
Ropa de deporte	1.200
Ropa oscura	1.200
Zapatillas de deporte	600
Seda	600
Plumas	1.200
Almohadas	1.200
Algodón antiséptico	1.600
Automático plus	1.400
Prendas nuevas	1.200
Desagüe/Centrifugado	1.600
Solo aclarado	1.600
Almidonado	1.600
Algodón 	1.600

## Velocidad de centrifugado en el programa

En la selección de programa se indica siempre en el display el número de revoluciones del centrifugado óptimo para el programa de lavado.

En algunos programas es posible seleccionar un número más alto.

En la tabla se indica el número de revoluciones del centrifugado seleccionable más alto.

## Desactivar el centrifugado final (Stop aclarado)

- Seleccione el extra Stop aclarados.

Las prendas permanecen en agua después del último aclarado. De esta forma, se evita la formación de arrugas si las prendas no se extraen de la lavasecadora inmediatamente después de finalizar el programa.

## Comenzar el centrifugado

De fábrica está ajustado el número óptimo de revoluciones de centrifugado para el programa de lavado. Puede modificar el número de revoluciones del centrifugado.

- Pulse la tecla sensora Modificar centrifugado.
- Seleccione el número de revoluciones del centrifugado deseado.
- Inicie el centrifugado final con la tecla *Start/Stop*.

## Finalizar el programa:

- Pulse la tecla sensora Modificar centrifugado.

- Seleccione el número de revoluciones 0 r.p.m.. (sin centrifugado).

- Pulse la tecla sensora *Start/Stop*.

El agua se evacua.

## Centrifugados intermedios

La ropa se centrifuga después del lavado principal y entre los ciclos de aclarado. En caso de reducir la velocidad del centrifugado final se reducirá también la velocidad de los centrifugados intermedios.

## Desactivar el centrifugado intermedio y el centrifugado final

- Pulse la tecla sensora Centrifugado.
- Seleccione el número de revoluciones 0 r.p.m.. (sin centrifugado).

El agua se evacua tras el último aclarado y se conecta la protección antiarrugas.



Con este ajuste, se añade un aclarado adicional en algunos programas.

# LAVADO

## Relación de programas

<b>ECO 40-60</b>		<b>máx. 8,0 kg</b>
Artículo	Ropa de algodón con suciedad normal	
Consejo	<ul style="list-style-type: none"> <li>- En un ciclo de lavado se puede lavar una cantidad de ropa mixta de algodón a temperaturas de 40° y 60 °C.</li> <li>- El programa es el más eficiente en términos de consumo energético y de agua para el lavado de ropa de algodón.</li> </ul>	
<p><b>Indicación para institutos de investigación:</b> programa de prueba para el cumplimiento del reglamento UE n.º 2019/2023 sobre diseño ecológico y etiquetado de energía conforme al reglamento n.º 2019/2014. Para las pruebas de comprobación la dosificación TwinDos debe estar desconectada.</p>		
<b>Algodón</b>		<b>de 90 °C a frío</b>
<b>máx. 8,0 kg</b>		
Artículo	Camisetas, ropa interior, mantelerías etc., prendas de algodón, lino o tejidos mixtos	
Consejo	<ul style="list-style-type: none"> <li>- Para los casos en los que se requieran condiciones especiales de higiene, seleccione un ajuste de temperatura de 60 °C o superior.</li> <li>- 20 °C programa para ropa de algodón poco sucia.</li> </ul>	
<b>Sintéticos/Mezcla de algodón</b>		<b>de 60 °C a frío</b>
<b>máx. 3,5 kg</b>		
Artículo	Para tejidos de fibras sintéticas, tejidos mixtos o mezcla de algodón almidonado delicado	
Consejo	En caso de tejidos que se arruguen con facilidad, reducir el número de revoluciones del centrifugado.	
<b>QuickPower</b>		<b>de 60 °C a 40 °C</b>
<b>máx. 4,0 kg</b>		
Artículo	Para prendas con un grado de suciedad normal, que también se pueden lavar en el programa <i>Algodón</i> .	
Consejo	Se consigue un lavado rápido y eficaz de las prendas, gracias a un humedecimiento de la ropa y un ritmo de lavado especiales.	
<b>Delicado</b>		<b>de 60 °C a frío</b>
<b>máx. 2,0 kg</b>		
Artículo	Tejidos delicados de fibras sintéticas, tejidos mixtos, viscosa	
Consejo	En caso de tejidos que se arruguen con facilidad, desactivar el centrifugado.	

# LAVADO

<b>Camisas</b>		<b>de 60 °C a frío</b>	<b>Máximo 1,0 kg/2,0 kg</b>
Artículo	Camisas y blusas de algodón y tejidos mezcla de algodón		
Consejo	<ul style="list-style-type: none"> <li>- En función de la suciedad, trate previamente los cuellos y puños.</li> <li>- Poner las camisas y las blusas del lado del revés, cerrar los botones, poner el cuello y los puños del revés.</li> <li>- Lave las camisas y blusas de seda en el programa <i>Seda</i> .</li> <li>- Si está conectado <i>Alisar extra</i>, la carga máxima se reduce a 1,0 kg.</li> </ul>		
<b>Lana</b> 		<b>de 40 °C a frío</b>	<b>máximo 2,0 kg</b>
Artículo	Tejidos de lana o mezcla de lana		
Consejo	En caso de prendas delicadas que puedan arrugarse, es necesario tener en cuenta el número de revoluciones del centrifugado final.		
<b>Vaqueros</b>		<b>de 60 °C a frío</b>	<b>máximo 3,0 kg</b>
Consejo	<ul style="list-style-type: none"> <li>- Lave las prendas vaqueras del revés.</li> <li>- Con frecuencia los vaqueros destiñen en el primer lavado. Por lo tanto, se recomienda lavar por separado las prendas de colores claros y oscuros.</li> <li>- Cierre botones y cremalleras antes del lavado.</li> </ul>		
<b>Outdoor</b>		<b>de 40 °C a frío</b>	<b>máximo 2,5 kg</b>
Artículo	Prendas funcionales como chaquetas y pantalones outdoor con membranas tipo Gore-Tex <sup>®</sup> , SYMPATEX <sup>®</sup> , WINDSTOPPER <sup>®</sup> etc.		
Consejo	<ul style="list-style-type: none"> <li>- Cerrar los velcros y las cremalleras.</li> <li>- No utilice suavizante.</li> <li>- Si se desea, es posible tratar a continuación una prenda outdoor en el programa <i>Impermeabilizar</i>. No se recomienda impermeabilizar después de cada lavado.</li> </ul>		

# LAVADO

<b>Impermeabilizar</b>		<b>40 °C</b>	<b>máximo 2,5 kg</b>
Artículo	Para el tratamiento posterior de microfibras, prendas de esquí o mantelerías compuestas principalmente por fibras sintéticas, para conseguir un efecto que repele el agua y la suciedad.		
Consejo	<ul style="list-style-type: none"> <li>- Las prendas deben estar recién lavadas y centrifugadas o secas.</li> <li>- Para conseguir el efecto óptimo se recomienda un tratamiento térmico posterior. Eso se consigue o bien con el secado en la lavasecadora o con la plancha.</li> </ul>		
<b>Cortinas</b>		<b>de 40 °C a frío</b>	<b>máximo 2,0 kg</b>
Artículo	Cortinas que según las indicaciones del fabricante sean aptas para el lavado a máquina.		
Consejo	<ul style="list-style-type: none"> <li>- Seleccionar <i>Prelavado</i> para eliminar el polvo.</li> <li>- En caso de cortinas que se arrugan con facilidad, reduzca el número de revoluciones del centrifugado o desactive el centrifugado por completo.</li> <li>- Retire los accesorios de las cortinas.</li> </ul>		
<b>Exprés</b>		<b>de 40 °C a frío</b>	<b>máximo 3,5 kg</b>
Artículo	Tejidos de algodón que apenas hayan sido usados o con muy poca suciedad		
<b>Ropa de deporte</b>		<b>de 60 °C a frío</b>	<b>máx. 2,5 kg</b>
Artículo	Prendas de deporte como camisetas y pantalones, ropa de deporte de microfibra y fleece		
Consejo	<ul style="list-style-type: none"> <li>- No utilice suavizante.</li> <li>- Observe las indicaciones del fabricante referentes al cuidado de las prendas.</li> </ul>		
<b>Ropa oscura</b>		<b>de 60 °C a frío</b>	<b>máximo 3,0 kg</b>
Artículo	Ropa negra y oscura de algodón, tejidos mixtos		
Consejo	Lavar dados la vuelta.		

# LAVADO

<b>Zapatillas de deporte</b>		<b>de 40 °C a frío</b>	<b>máximo 2 pares</b>
Artículo	Zapatillas de deporte (que no sean de piel)		
Consejo	<ul style="list-style-type: none"> <li>- Seguir detalladamente los consejos del fabricante.</li> <li>- No utilice suavizante.</li> <li>- Retire con un cepillo los restos grandes de suciedad.</li> <li>- Para eliminar el polvo se realiza automáticamente un prelavado sin detergente.</li> </ul>		
<b>Seda </b>		<b>de 30 °C a frío</b>	<b>máximo 1,0 kg</b>
Artículo	Seda y todos los tejidos de lavado a mano sin lana		
Consejo	Lave las medias y los sujetadores en una bolsa especial para lavadora.		
<b>Plumas</b>		<b>de 60 °C a frío</b>	<b>máximo 2,0 kg</b>
Artículo	Chaquetas, sacos de dormir, almohadas y otras prendas con relleno de plumón		
Consejo	<ul style="list-style-type: none"> <li>- Para evitar una formación de espuma excesiva eliminar primero el aire de las prendas antes del lavado. Para ello meta la ropa a presión en una bolsa de lavado muy estrecha o ate la ropa con una cinta lavable.</li> <li>- Tener en cuenta la etiqueta de cuidado.</li> </ul>		
<b>Almohadas</b>		<b>de 60 °C a frío</b>	<b>2 almohadas (40 x 80cm) o 1 almohada (80 x 80 cm)</b>
Artículo	Almohadas aptas para el lavado a máquina con relleno sintético		
Consejo	<ul style="list-style-type: none"> <li>- Para evitar una formación de espuma excesiva eliminar primero el aire de las prendas antes del lavado. Para ello meta la ropa a presión en una bolsa de lavado muy estrecha o ate la ropa con una cinta lavable.</li> <li>- Tener en cuenta la etiqueta de cuidado.</li> </ul>		
<b>Algodón antiséptico</b>		<b>de 90 °C a 60 °C</b>	<b>máx. 8,0 kg</b>
Artículo	Prendas de algodón o lino, que entran en contacto directo con la piel o que requieren un tratamiento higiénico especial, p. ej. ropa interior, sábanas o fundas.		
Consejo	Tener en cuenta la etiqueta de cuidado del fabricante.		

# LAVADO

<b>Automático plus</b>		<b>de 40 °C a frío</b>	<b>máx. 5,0 kg</b>
Artículo	Carga de ropa separada por colores para los programas <i>Algodón y Sintéticos/Mezcla</i>		
Consejo	Para cada carga de ropa se alcanza siempre el cuidado de la ropa y efecto de limpieza óptimos mediante parámetros de lavado adaptados automáticamente (p. ej. nivel de agua, ritmo de lavado y perfil de centrifugado).		
<b>Prendas nuevas</b>		<b>de 40 °C a frío</b>	<b>máximo 2,0 kg</b>
Artículo	Prendas nuevas de algodón, tejidos sintéticos o toallas de rizo/albornoces		
Consejo	Los restos de productos se eliminan de las fibras.		
<b>Desagüe/Centrifugado</b>		<b>máx. 8,0 kg</b>	
Consejo	<ul style="list-style-type: none"><li>- Solo desagüe: ajuste el número de revoluciones a 0 r.p.m..</li><li>- Tener en cuenta el número de revoluciones ajustado.</li></ul>		
<b>Solo aclarado</b>		<b>máx. 8,0 kg</b>	
Artículo	Para aclarar prendas lavadas a mano		
Consejo	En caso de tejidos que se arruguen con facilidad, preste atención al número de revoluciones del centrifugado final.		
<b>Almidonado</b>		<b>máx. 8,0 kg</b>	
Artículo	Manteles, servilletas, ropa de trabajo para almidonar		
Consejo	<ul style="list-style-type: none"><li>- En caso de tejidos que se arruguen con facilidad, preste atención al número de revoluciones del centrifugado final.</li><li>- Las prendas a almidonar deben estar recién lavadas, pero sin suavizante.</li></ul>		





<b>Algodón</b> ◀ ◻		◀ 60°C / ◀ 40°C	<b>máx. 8,0 kg</b>
Artículo	Ropa de algodón con suciedad normal		
Consejo	<ul style="list-style-type: none"> <li>- Estos ajustes son los más eficientes en relación con el consumo de energía y agua para el lavado de ropa de algodón.</li> <li>- A ◀ 60°C la temperatura de lavado alcanzada es inferior a 60 °C. La eficiencia de lavado se corresponde con el programa Algodón 60 °C.</li> </ul>		
<b>Indicación para institutos de investigación:</b> programa de comprobación según el reglamento EN 60456.			

# LAVADO

## Desarrollo del programa

	Lavado principal		Aclarado		Centrifuga- do
	Nivel de agua	Ritmo de lavado	Nivel de agua	Aclarados	
ECO 40-60		(A)		2-3 <sup>2</sup>	✓
Algodón		(A)		2-5 <sup>1,2,3</sup>	✓
Sintéticos/Mezcla de algodón		(B)		2-4 <sup>2,3</sup>	✓
QuickPower		(A)		2	✓
Delicado		(C)		2-4 <sup>2,3</sup>	✓
Camisas		(C)		3-4 <sup>3</sup>	✓
Lana		(E)		2	✓
Vaqueros		(B)		2-4 <sup>2,3</sup>	✓
Outdoor		(C)		3-4 <sup>3</sup>	✓
Impermeabilizar	-	(B)		1	✓
Cortinas		(C)		3-4 <sup>3</sup>	✓
Exprés 20		(A)		1	✓
Ropa de deporte		(C)		2-3 <sup>3</sup>	✓
Ropa oscura		(B)		3-5 <sup>2,3</sup>	✓
Zapatillas de deporte <sup>4</sup>		(D)		2	✓
Seda		(E)		2	✓
Plumas <sup>5</sup>		(C)		3-4 <sup>3</sup>	✓
Almohadas <sup>5</sup>		(C)		3-4 <sup>3</sup>	✓
Algodón antiséptico		(A)		3-5 <sup>2,3</sup>	✓
Automático plus		(A)(B)		2-4 <sup>2,3</sup>	✓
Prendas nuevas		(B)		2-3 <sup>3</sup>	✓
Solo aclarado	-	-		2	✓
Almidonado		(B)	-	-	✓

La leyenda se encuentra en la siguiente página.

-  = nivel de agua bajo  
 = nivel de agua intermedio  
 = nivel de agua alto
- Ⓐ = Ritmo intenso  
Ⓑ = Ritmo normal  
Ⓒ = Ritmo Sensitiv  
Ⓓ = Ritmo mecedor  
Ⓔ = Ritmo Lavado a mano  
✓ = se lleva a cabo  
- = no se lleva a cabo

La lavasecadora dispone de un control totalmente electrónico con control automático de carga. La lavasecadora calcula automáticamente el consumo de agua necesario en función de la cantidad de ropa introducida y la capacidad de absorción de esta.

Los desarrollos de programa indicados en este capítulo se refieren siempre al programa base con carga máxima.

El display de la lavasecadora informa en cualquier momento de la fase en que se encuentra el programa de lavado.

## Particularidades en el desarrollo del programa

### Protección antiarrugas:

El tambor se mueve hasta 30 minutos después de finalizar el programa con el fin de evitar la formación de arrugas.

Excepción: en los programas *Lana* y *Seda* no se realiza protección antiarrugas.

Es posible abrir la lavasecadora en cualquier momento.

<sup>1</sup> En caso de seleccionar una temperatura por debajo de 60 °C se realizan 2 aclarados. En caso de seleccionar una temperatura por debajo de 60 °C se realizan tres aclarados.

<sup>2</sup> Se realiza un aclarado adicional cuando:

- se forma demasiada espuma en el tambor
- el número de revoluciones del centrifugado final es inferior a 700 r.p.m.

<sup>3</sup> Se realiza un aclarado adicional cuando:

- Selección de extras Aclarado adicional

<sup>4</sup> Prelavado:

- Para eliminar el polvo se realiza automáticamente un prelavado sin detergente.

<sup>5</sup> Centrifugado con aceleración progresiva:

- Antes del lavado, se realiza un centrifugado fuerte para retirar el aire del relleno.

# LAVADO

---

## PowerWash

El procedimiento de lavado desarrollado por Miele, se aplica a cargas de pequeñas a medianas en los siguientes programas de lavado:

- *ECO 40-60* (en caso de cargas pequeñas o medianas)
- Algodón (en caso de cargas pequeñas o medianas)
- *QuickPower*
- Sintéticos/Mezcla de algodón
- Camisas
- Automático plus
- Delicado

## Funcionamiento

En los programas de lavado convencionales se utiliza más agua de la que las prendas absorben. Y se debe calentar la cantidad total de agua.

Con el sistema PowerWash se utiliza tan solo un poco más de agua del que la ropa puede absorber. El agua que no es absorbido por la ropa calienta el tambor y las prendas y vuelve continuamente a pulverizarse sobre la ropa, lo que reduce el consumo de energía.

## Activación

En los programas mencionados arriba se activa **automáticamente** PowerWash.

En las siguientes situaciones no se llevará a cabo PowerWash:

- el número de revoluciones del centrifugado es inferior a 600 r.p.m.

- Se ha seleccionado CapDosing para el lavado principal (☺, ☹).
- La temperatura de lavado supera los 60 °C
- Están seleccionados los Extras como p. ej. *Prelavado* o *Agua plus*.
- En el programa *Algodón* se encuentra una carga muy grande

## Particularidades

### - La fase de humedecimiento

Al comienzo del programa la lavasecadora centrifuga varias veces. Durante el centrifugado se vuelve a pulverizar las prendas con agua extraído durante el centrifugado, hasta conseguir que se humedezcan completamente.

Al finalizar la fase de humedecimiento se ajusta el nivel de agua óptimo. En caso necesario, la lavasecadora desagua el agua y añade agua limpia.

### - Ruidos en la fase de calentamiento

Durante el calentamiento de las prendas y del tambor se pueden producir ruidos inhabituales (gorgoteos).

## Extras

Puede complementar los programas con ayuda de los extras.

No todos los extras pueden seleccionarse para cada programa de lavado.

### Seleccionar los extras

- Pulse la tecla sensora **Extras**.
- Seleccione uno o varios extras.

No todos los extras son combinables entre sí. Los extras no combinables se oscurecen y no es posible seleccionarlos.

- Confirme con la tecla **OK**.

El display cambia al menú básico del programa de lavado.

### SingleWash

Permite lavar de forma eficiente una carga muy pequeña (< 1 kg) en un programa de lavado normal. El tiempo de lavado se reduce.

Tenga en cuenta las siguientes recomendaciones:





- Utilice detergente líquido.
- Reduzca la cantidad de detergente como máximo al 50% del valor indicado para ½ carga

### Extra delicado

Se reducen el movimiento del tambor y la duración del lavado. De esta manera los tejidos que presentan un grado de suciedad bajo pueden lavarse de una forma más delicada.

### Alisar extra

Para reducir la formación de arrugas, las prendas se alisan al finalizar el programa. Para conseguir un resultado óptimo, reduzca la cantidad de carga máxima al 50 %. El resultado es mejor cuando la carga es más pequeña.

Las prendas deben ser aptas para el secado a máquina   y para la plancha  .

En algunos programas se reduce la velocidad del centrifugado.

### Quick

Para prendas con suciedad leve sin manchas visibles.

Se acorta el tiempo del lavado principal.

### Agua plus

Se incrementa el nivel de agua durante el lavado y durante el aclarado. En el programa **Solo aclarado** se realiza un segundo aclarado.

Puede seleccionar otras funciones para el extra **Agua plus** tal y como se describe en el capítulo "Ajustes".

### Prelavado

Para el lavado de prendas muy sucias, p. ej. de polvo, arena.

# LAVADO

---

## Remojo

Para tejidos con un grado de suciedad muy alto y con manchas albuminosas.





Puede seleccionar un tiempo de remojo de entre 30 minutos y 5 horas en pasos de 30 minutos, tal y como se describe en el capítulo "Ajustes".

El tiempo ajustado de fábrica es de 30 minutos.

## Intensivo

Para prendas especialmente sucias y resistentes. Se consigue un resultado de lavado óptimo gracias a un refuerzo de la mecánica de lavado y a la introducción de mayor energía térmica.

## AllergoWash

En el caso de ser necesario cumplir requisitos higiénicos especiales. Con un aumento grande del consumo energético se prolonga el tiempo de mantenimiento de la temperatura. Con un aumento grande del agua se aumenta la eficiencia del aclarado. Las prendas deben ser aptas para el secado a máquina   y para la plancha  .

## Silencio plus

Se reduce el ruido de funcionamiento durante el programa de lavado. Utilice esta función si desea que la lavadora funcione durante las horas de descanso. La opción *Stop aclarado* se activa y se prolonga la duración del programa.

## Stop aclarado

Las prendas permanecen en agua después del último aclarado. De esta forma, se evita la formación de arrugas si las prendas no se extraen de la lavadora inmediatamente después de finalizar el programa.

## Aclarado adicional

Se puede activar un aclarado adicional para conseguir un resultado de lavado especialmente bueno.

## Detergente

Puede utilizar cualquier detergente que sea apto para lavadoras de uso doméstico. Las indicaciones de uso y de dosificación se encuentran en el envase del detergente.

### La dosificación depende:

- Del grado de suciedad de la ropa
- De la cantidad de ropa
- De la dureza del agua

Si desconoce el grado de dureza, consulte a su empresa de abastecimiento de agua.

### Descalcificador de agua

En los rangos de dureza II y III puede añadir descalcificador de agua para ahorrar detergente. La dosificación correcta se indica en el envase. Introduzca primero el detergente y, a continuación, el descalcificador.

De esta forma, puede dosificar el detergente como para el rango de dureza I.

### Dureza del agua

Rango de dureza	Dureza total en mmol/l	dureza alemana°d
blanda (I)	0 – 1,5	0 – 8,4
media (II)	1,5 – 2,5	8,4 – 14
dura (III)	Superior a 2,5	superior a 14

## Orientación para la dosificación

Para dosificar el detergente utilice la orientación de dosificación proporcionada por el fabricante del detergente (p.ej. la bola dosificadora), especialmente con la dosificación de detergentes líquidos.

### Envases de recarga

En la medida de lo posible, compre siempre detergentes con envases recargables para contribuir a la reducción de los desechos.

### Suavizante, apresto, almidón

Los suavizantes dan a los tejidos un tacto suave y evitan la carga estática en caso de secado a máquina.

Los aprestos son almidones sintéticos y dan a los tejidos firmeza.



El almidón da a la ropa más rigidez y volumen.

# LAVADO

## Uso de suavizante, almidón o apresto por separado

Deberá preparar el almidón siguiendo las instrucciones del envase.

**Consejo:** Activar el extra *Agua plus*, si se añade suavizante.

- Llene el compartimento  con suavizante o añada la cápsula correspondiente.
- Llene el compartimento  con apresto/almidón o en caso de apresto/almidón en polvo o líquido en el compartimento .
- Seleccione el programa *Solo aclarado*.
- En caso necesario, modifique el número de revoluciones del centrifugado.
- Si utiliza una cápsula, toque la tecla sensora *CapDosing* y active la *Cap*.
- Pulse la tecla sensora *Start/Stop*.

## Desteñir/Teñir

 Daños producidos por productos decolorantes.

Los productos decolorantes producen corrosión en la lavasecadora. No los utilice en la lavasecadora.

Únicamente está permitido teñir prendas en la lavasecadora en aplicaciones domésticas. La sal empleada en el tinte puede causar daños en el acero inoxidable. Para teñir en la lavadora siga estrictamente las indicaciones del fabricante del tinte.

Para teñir es imprescindible que seleccione el extra *Agua plus*.





## Recomendación detergente Miele

Los detergentes de Miele han sido específicamente desarrollados para el uso diario en las lavadoras de Miele. En el capítulo "Detergentes y productos para el mantenimiento" se amplía la información sobre los detergentes.

	Miele UltraPhase 1 y 2	Caps Miele		
				
ECO 40–60	✓	-	✓	✓
Algodón	✓	-	✓	✓
Sintéticos/Mezcla de algodón	✓	-	✓	✓
QuickPower	✓	-	-	-
Delicado	✓	✓	✓	-
Camisas	✓	-	✓	✓
Lana	-	✓	-	-
Vaqueros	✓	-	✓	-
Outdoor	-	✓	-	-
Impermeabilizar	-	-	✓	-
Cortinas	✓	-	-	✓
Exprés 20	✓	-	✓	-
Ropa de deporte	-	✓	-	-
Ropa oscura	✓	-	✓	-
Zapatillas de deporte	✓	-	-	✓
Seda	-	✓	-	-
Plumas	-	✓	-	-
Almohadas	-	✓	-	-
Algodón antiséptico	✓	-	✓	✓
Automático plus	✓	-	✓	✓
Prendas nuevas	✓	-	✓	-
Solo aclarado	-	-	✓	-

- ✓ Recomendable
- No recomendable

-  Detergentes especiales (p. ej. WoolCare)
-  Productos para el cuidado de las prendas (p. ej., suavizante)
-  Aditivos (p. ej. Booster)

# LAVADO

## Recomendaciones de detergente conforme al reglamento (UE) n.º de 1015/2010

Las recomendaciones se aplican a los rangos de temperatura que se indican en el capítulo "LAVADO", apartado «Relación de programas».

	Detergente	para prendas de color	delicadas y lana	Especial
ECO 40–60	✓	✓	-	-
Algodón	✓	✓	-	-
Sintéticos/Mezcla de algodón	-	✓	-	-
QuickPower	✓	✓	-	-
Delicado	-	-	✓	-
Camisas	✓	✓	-	-
Lana	-	-	✓	✓
Vaqueros	-	✓ <sup>1</sup>	-	✓
Outdoor	-	-	✓	✓
Impermeabilizar	-	-	-	✓
Cortinas	✓ <sup>2</sup>	-	-	✓
Exprés 20	-	✓ <sup>1</sup>	-	-
Ropa de deporte	-	-	✓	✓
Ropa oscura	-	✓ <sup>1</sup>	-	✓
Zapatillas de deporte	-	✓ <sup>1</sup>	-	-
Seda	-	-	✓	✓
Plumas	-	-	✓ <sup>1</sup>	✓
Almohadas	-	-	✓ <sup>1</sup>	✓
Algodón antiséptico	✓	✓	-	-
Automático plus	-	✓	-	-
Prendas nuevas	-	✓	-	-

✓ Recomendable

- No recomendable

<sup>1</sup> Detergente líquido

<sup>2</sup> Detergente en polvo

## Secado por separado

Es necesario secar por separado si no todas las prendas que se han lavado son aptas también para el secado a máquina o en caso de que la cantidad de prendas supere la carga máxima para el secado.

### 1. Preparar la ropa

#### Clasificar la ropa

- Clasifica las prendas según el tipo de fibra y tejido y el grado de humedad residual, siempre que sea posible.

Así conseguirá un resultado de secado homogéneo.

- Antes del secado, tenga siempre en cuenta los símbolos de la etiqueta de cuidado.

Si no aparece ningún símbolo, llevar a cabo el programa que mejor se adapte al tipo de prenda.

#### Consejos para el secado

- No secar nunca prendas que goteen agua. Centrifúguelas después del lavado durante la menos 30 segundos.
- La lana y las mezclas de lana tienden a apelmazarse y encoger. Para estas prendas, utilice exclusivamente el programa *Lana*.
- Los tejidos de lino puro se pueden secar solo si está indicado en la etiqueta. De lo contrario pueden formarse «bolitas».

- Los géneros de punto (p. ej. camisetas, ropa interior) encogen a menudo en el primer lavado. Por consiguiente, no seque demasiado estos tejidos para evitar que encojan aún más. Compre este tipo de prendas a ser posible una o dos tallas más grandes.
- Es posible secar prendas almidonadas. Sin embargo, para conseguir el efecto final habitual, dosifique el doble de la cantidad de almidón.
- No seque prendas oscuras nuevas junto con tejidos de color claro. Estas podrían desteñir o soltar pelusas que se acumularían sobre las prendas de color claro.
- Tenga en cuenta la cantidad máxima de carga de cada programa de secado descrita en el apartado "Relación de programas".  
El resultado del secado y la formación de arrugas dependen de la carga. Cuanto menor sea, mejor será el resultado. Al reducir la carga se consigue un resultado de secado homogéneo y con escasa formación de arrugas.

# SECADO

## 2. Seleccionar programa

### Conectar la lavasecadora

- Pulse la tecla .

Se conecta la iluminación del tambor.

La iluminación del tambor se apaga automáticamente transcurridos algunos minutos.

**Consejo:** Para volver a conectar la iluminación del tambor, abra el menú desplegable en la vista menú y toque la tecla .

En el display se muestra el Menú principal.

### Seleccionar un programa

- Pulse la tecla sensora Secado.

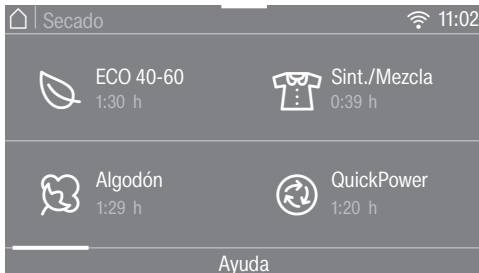

- Desplácese hacia la derecha por el display hasta que aparezca el programa deseado.
- Toque la tecla sensora del programa.

El display cambia al menú básico del programa .

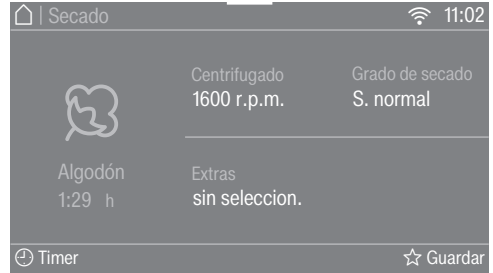

Existen tres opciones para seleccionar un programa:

- programas Favoritos memorizados
- los asistentes de lavado y secado
- MobileStart de Miele

## 3. Seleccionar los ajustes del programa

### Seleccionar la velocidad del termocentrifugado

Es posible modificar la velocidad del termocentrifugado de un programa de secado.

- Pulse la tecla sensora Centrifugado.
- Seleccione el número de revoluciones del centrifugado deseado.

El display cambia al menú básico del programa de secado.

### Seleccionar el grado de secado

Puede modificar el número de revoluciones del centrifugado de un programa de lavado.

- Pulse la tecla sensora Grado de secado.
- Seleccione el tiempo deseado.

El display cambia al menú básico del programa de lavado.

### Seleccionar los extras

Puede complementar los programas con ayuda de los extras.

- Pulse la tecla sensora Extras.
- Seleccione uno o varios extras.

No todos los extras son combinables entre sí. Los extras no combinables se oscurecen y no es posible seleccionarlos.

- Confirme con la tecla *OK*.

El display cambia al menú básico del programa de lavado.

Encontrará más información en el capítulo "Extras".

### **Timer**

Con el Timer puede determinar cuándo comienza o acaba un programa.

Encontrará más información al respecto en el capítulo "Timer/SmartStart".

# SECADO

## 4. Cargar la lavasecadora

### Abrir la puerta

- Introduzca la mano en el hueco de agarre y tire del asa.

Compruebe que no hay animales o cuerpos extraños en el tambor antes de introducir la ropa.

- Introduzca la ropa ahuecada en el tambor.

En caso de sobrecarga la ropa se estropea y afecta al secado.

Tenga en cuenta siempre la cantidad máxima de carga indicada en el capítulo «Relación de programas».

### Cerrar la puerta

- Cerciórese de que no queden pilladas prendas entre la puerta y la junta anular.
- Cierre la puerta empujándola ligeramente.

Durante el secado no puede haber dosificadores, p. ej. saquitos, bolas, entre las prendas. Estos podrían detenerse durante el secado y dañar la lavasecadora.

No seque nunca un dosificador.

La toma de agua debe estar abierta, también durante el secado.

**Consejo:** En el menú desplegable se muestra la carga máxima del programa seleccionado.

## 5. Iniciar un programa

Cuando la tecla sensora *Start/Stop* se ilumina de forma intermitente, es posible iniciar el programa.

- Pulse la tecla sensora *Start/Stop*.

La puerta se bloquea y comienza el programa de lavado.

En el display se muestra el estado del programa.



La lavasecadora le informa sobre la fase del programa alcanzada y la duración restante.

Si se ha seleccionado una Preselección de inicio, esta se muestra en el display.

### Ahorro de energía

Después de 10 minutos las indicaciones se oscurecen. La tecla sensora *Start/Stop* se ilumina de forma parpadeante.

Puede volver a conectar los indicadores:

- Pulse la tecla *Start/Stop* (no afecta al programa en curso).

## Añadir ropa posteriormente - AddLoad

Es posible añadir o retirar prendas en cualquier momento mientras en el display no se ilumine *Añadir prendas*.

- Pulse la tecla sensora *Añadir prendas*.

En el display aparece:

⋯ Espere...

El programa de lavado se mantiene y la puerta se desbloquea.

- Abra la puerta.
- Añada o extraiga la ropa.
- Cierre la puerta.
- Pulse la tecla sensora *Start/Stop*.

El programa continúa.

### Tenga en cuenta:

Una vez iniciado el programa, la lavasecadora no puede reconocer la modificación de la carga.

Tras añadir o retirar prendas, se contará siempre con la carga máxima.

## 6. Fin del programa/Extraer la ropa

En la protección antiarrugas el tambor se mueve hasta 150 minutos después de finalizar el programa. La puerta está bloqueada y en el display aparece *Fin/Protección antiarrugas y Desbloquear con "Start/Stop"*.

- Toque la tecla *Start/Stop*.

La puerta se desbloquea.

En caso de retirar las prendas durante la fase de protección antiarrugas, podría estar aún muy caliente. Extiéndalas para eliminar el calor restante.

Al finalizar la protección antiarrugas, la puerta se desbloquea automáticamente.

- Tire de la puerta.
- Saque la ropa.

La ropa olvidada puede sufrir daños debidos al secado excesivo. Retire todas las prendas del tambor.

**Consejo:** Tener en cuenta las indicaciones del capítulo "Después de cada lavado y secado".

# SECADO

## Relación de programas

\* se refieren al peso de las prendas secas.

<sup>1</sup> Encontrará más información sobre *la selección del tiempo* al final de la relación de programas.





<b>ECO 40–60</b>		<b>máx. 5,0 kg*</b>
<b>Secado normal</b>		
	Prendas de algodón: camisetas, ropa interior, ropa de bebés, uniformes, chaquetas, mantas, delantales, toallas de manos/de ducha, albornoces.	
<b>Algodón</b>		<b>máx. 5,0 kg*</b>
<b>Secado normal plus, Secado normal</b>		
Artículo	Prendas de algodón de una o varias capas: camisetas, ropa interior, ropa de bebés, uniformes, chaquetas, mantas, delantales, toallas de manos/de ducha, albornoces.	
<b>Secado plancha, Secado planchadora, selección de tiempo<sup>1</sup></b>		
Artículo	Todos los tejidos de algodón o lino, que deben ser tratados posteriormente, p. ej. manteles, sábanas, prendas almidonadas.	
Consejo	Enrolle las prendas hasta su planchado para que conserven la humedad.	
<b>Sintéticos/Mezcla de algodón</b>		<b>máx. 3,5 kg*</b>
<b>Secado normal plus, Secado normal, Secado plancha, Selección de tiempo<sup>1</sup></b>		
Artículo	Prendas delicadas de tejidos sintéticos, de algodón o mezcla, p. ej. uniformes, delantales, jerséis, vestidos, pantalones, manteles, medias	
<b>QuickPower</b>		<b>máx. 4,0 kg*</b>
<b>Secado normal plus, Secado normal, Secado plancha, Selección de tiempo<sup>1</sup></b>		
Artículo	Recomendable para tejidos resistentes para el programa <i>Algodón</i>	
Advertencia	En caso de lavar y secar de forma ininterrumpida prendas con un grado de suciedad <b>normal</b> , la duración del programa es especialmente corta.	



# SECADO

<b>Delicado</b>		<b>máx. 1,0 kg*</b>
<b>Secado normal plus, Secado normal, Secado plancha, Selección de tiempo<sup>1</sup></b>		
Artículo	Tejidos delicados con el símbolo de cuidado ☺ de fibras sintéticas, tejidos mixtos, seda artificial o algodón aprestado de fácil cuidado, p. ej. camisas, blusas, ropa interior, prendas con aplicaciones	
Consejo	Reducir la carga para minimizar la formación de arrugas durante el secado.	
<b>Camisas</b>		<b>máximo 1,0 kg*</b>
<b>Secado normal plus, Secado normal, Secado plancha, Selección de tiempo<sup>1</sup></b>		
Artículo	Camisas y blusas	
Consejo	<ul style="list-style-type: none"><li>- Poner las camisas y las blusas del lado del revés, cerrar los botones, poner el cuello y los puños del revés.</li><li>- Para reducir las arrugas al comienzo del programa se humedece las prendas.</li></ul>	
<b>Lana</b>		<b>máximo 2,0 kg*</b>
<b>3 minutos</b>		
Artículo	Prendas de lana y prendas de mezcla de lana: jerséis, chaquetas de punto, leotardos o calcetines.	
Consejo	<ul style="list-style-type: none"><li>- Las prendas de lana se ahuecan en poco tiempo y de esta forma quedan más suaves pero no se secan completamente.</li><li>- Extraiga las prendas inmediatamente después de finalizar el programa.</li></ul>	
<b>Vaqueros</b>		<b>máximo 3,0 kg*</b>
<b>Secado normal+, Secado normal, Secado plancha, Selección de tiempo<sup>1</sup></b>		
Artículo	Prendas de tejido vaquero, p. ej. pantalones, chaquetas, faldas, camisas	

# SECADO



<b>Refrescar</b>		<b>máximo 1,0 kg*</b>
<b>Secado normal, Secado plancha, selección de tiempo</b> <sup>1</sup>		
Artículo	Prendas secas o poco utilizadas, que no están sucias	
Consejo	<p>Para reducir las arrugas al comienzo del programa se humedece las prendas.</p> <ul style="list-style-type: none"> <li>- <b>Secado normal:</b> es posible utilizar las prendas inmediatamente después.</li> <li>- <b>Secado plancha:</b> después del secado, es necesario planchar o terminar de secar totalmente las prendas colgadas de una percha.</li> </ul>	
Advertencia	La formación de arrugas <b>aumenta</b> con el aumento de la carga y los tiempos de secado largos.	
<b>Alisar con vapor</b>		<b>máximo 2,0 kg*</b>
<b>Secado plancha</b>		
Artículo	<p>Prendas exteriores de algodón o lino húmedas recién lavadas y centrifugadas en las que se desea reducir la formación de arrugas</p> <p>Las prendas exteriores deberán ser aptas para el secado a máquina   y para la plancha  .</p>	
Consejo	Extraiga las prendas inmediatamente después de finalizar el programa y cuélguelas de una percha.	
Advertencia	No es apropiado para prendas de lana o mezcla de lana.	
<b>Outdoor</b>		<b>máximo 2,5 kg*</b>
<b>Secado normal+, Secado normal, Secado plancha, Selección de tiempo</b> <sup>1</sup>		
Artículo	Prendas Outdoor aptas para el secado a máquina.	
<b>Impermeabilizar</b>		<b>máximo 2,5 kg*</b>
<b>Secado normal</b>		
Artículo	Para el tratamiento térmico posterior de prendas aptas para el secado a máquina, que están impermeabilizadas	
<b>Exprés 20</b>		<b>máximo 3,5 kg*</b>
<b>Secado normal+, Secado normal, Secado plancha, Selección de tiempo</b> <sup>1</sup>		
Artículo	Recomendable para tejidos resistentes para el programa Algodón	
Advertencia	En caso de lavar y secar de forma ininterrumpida prendas <b>poco</b> sucias, la duración del programa es especialmente corta.	

# SECADO

<b>Ropa de deporte</b>		<b>máx. 2,5 kg*</b>
<b>Secado normal+, Secado normal, Secado plancha, Selección de tiempo<sup>1</sup></b>		
Artículo	Prendas de deporte de material apto para el secado a máquina.	
<b>Ropa oscura</b>		<b>máximo 3,0 kg*</b>
<b>Secado normal+, Secado normal, Secado plancha, Selección de tiempo<sup>1</sup></b>		
Artículo	Ropa oscura de algodón o tejidos mixtos	
<b>Zapatillas de deporte</b>		<b>máximo 2 pares</b>
<b>Selección de tiempo<sup>1</sup></b>		
Artículo	Zapatillas de deporte cuyo fabricante haya indicado que son aptas para el secado a máquina	
Consejo	Retirar las plantillas de los zapatos colocar junto con los zapatos en el tambor.	
Advertencia	El tambor no gira.	
<b>Seda</b>		<b>máximo 1,0 kg*</b>
<b>8 minutos</b>		
Artículo	Prendas de seda aptas para el secado a máquina: blusas, camisas.	
Consejo	<ul style="list-style-type: none"> <li>- Para reducir la formación de arrugas.</li> <li>- Los tejidos no se secan completamente.</li> <li>- Extraiga las prendas inmediatamente después de finalizar el programa.</li> </ul>	
<b>Plumas</b>		<b>máximo 2,0 kg*</b>
<b>Selección de tiempo<sup>1</sup></b>		
Artículo	Chaquetas, sacos de dormir, almohadas y otras prendas con relleno de plumón aptas para el secado a máquina	
Consejo	Realice pruebas hasta comprobar cuál es la duración óptima.	

# SECADO

<b>Almohadas</b>		<b>2 almohadas (40 x 80cm) o 1 almohada (80 x 80 cm)</b>
<b>Selección de tiempo</b> <sup>1</sup>		
Artículo	Almohadas aptas para el secado a máquina con relleno sintético	
Consejo	Las almohadas podrían parecer aún húmedas después del secado. Utilice el programa tantas veces como sea necesario hasta que la almohada esté seca al tacto.	
<b>Algodón antiséptico</b>		<b>máx. 5,0 kg*</b>
<b>Secado normal</b>		
Artículo	Tejidos resistentes de algodón o lino que estén en contacto directo con la piel, p. ej. ropa interior, ropa para bebés, ropa de cama	
Advertencia	Mediante la prolongación del tiempo de mantenimiento de la temperatura, las prendas se perciben más secas.	
<b>Automático plus</b>		<b>máx. 3,0 kg*</b>
<b>Secado normal+, Secado normal, Secado plancha, Selección de tiempo</b> <sup>1</sup>		
Artículo	Carga mixta de tejidos para los programas <i>Algodón</i> y <i>Sintéticos/ Mezcla de algodón</i>	
<b>Prendas nuevas</b>		<b>máximo 2,0 kg*</b>
<b>Secado normal plus, Secado normal, Secado plancha, Selección de tiempo</b> <sup>1</sup>		
Tejidos	Prendas nuevas de algodón, toallas y poliéster	
Consejo		
<b>Aire caliente</b>		<b>máx. 4,0 kg*</b>
<b>Selección de tiempo</b> <sup>1</sup>		
Artículo	<ul style="list-style-type: none"> <li>- Secado posterior de las prendas multicapas, que no se secan de forma homogénea: chaquetas, almohadas, saquitos de dormir</li> <li>- Secar o airear prendas sueltas</li> </ul>	
Consejo	Para comenzar, no seleccione el tiempo más largo. Realice pruebas hasta comprobar cuál es la duración óptima.	
<b>Aire frío</b>		<b>máx. 4,0 kg*</b>
<b>Selección de tiempo</b> <sup>1</sup>		
Artículo	Todos los tejidos que solo deban airearse.	

<b>Algodón</b> 		<b>máx. 5,0 kg*</b>
<b>Secado normal</b>		
Artículo	Prendas de algodón con un grado de humedad normal, tal y como se describe en <i>Algodón Secado normal</i>	
Consejo	- El programa Algodón  está especialmente indicado para el secado de prendas de algodón con un grado de humedad normal para conseguir un secado energéticamente eficiente.	
<b>Indicación para institutos de investigación:</b> el programa Algodón  es el programa de comprobación según el reglamento 392/2012/EU para etiqueta energética de acuerdo a EN 61121.		

## <sup>1</sup> Selección de tiempo

Especialmente indicado para cargas pequeñas o en caso de secar solo algunas prendas. Las prendas se han secado con aire caliente (tiempo seleccionable de 20 minutos a 2 horas). La temperatura se adapta al programa correspondiente. Para comenzar, no seleccione el tiempo más largo. Realice pruebas hasta comprobar cuál es la duración óptima.

# SECADO

---

## Termocentrifugado

Para reducir el consumo energético, en algunos programas se introduce un termocentrifugado durante el proceso de secado.

El termocentrifugado se suprime al seleccionar un tiempo de secado.

El número máximo de revoluciones del termocentrifugado se corresponde con las permitidas para el programa de lavado correspondiente.





Puede reducir el número de revoluciones del termocentrifugado hasta 800 r.p.m.

## Extras

Puede complementar los programas de secado con los extras.

### Alisar extra

Para reducir la formación de arrugas, las prendas se alisan con ayuda del vapor al finalizar el programa. El número de revoluciones del centrifugado térmico se reduce. Para conseguir un resultado óptimo, reduzca la cantidad de carga máxima al 50 %.

Las prendas deben ser aptas para el secado a máquina   y para la plancha  .

## SingleDry

Permite secar de forma eficiente una carga muy pequeña (< 1 kg) en un programa de secado normal.

Está preajustado un tiempo de secado. Es posible modificar ese tiempo.

Dependiendo de las características de la carga, alguna prenda podría estar aún húmeda. Seleccione una duración más larga la próxima vez.

## Delicado plus

Se realizará un secado muy cuidadoso de los tejidos delicados p. ej. acrílicos (símbolo de la etiqueta de cuidados .

En algunos programas la duración se prolonga al seleccionar *Delicado plus*, debido a las bajas temperaturas.

## Silencio plus

Si desea secar durante las horas de descanso, es posible reducir los ruidos que se producen durante el funcionamiento de la lavasecadora.

- El avisador acústico no suena.
- El centrifugado térmico está establecido en 800 r.p.m.

## Lavado y secado sin interrupción

Se recomienda realizar un lavado y secado sin interrupción si no hay más prendas para lavar que para secar y si no se supera la cantidad máxima permitida para el secado.

Es imprescindible que lea los capítulos «Lavado» y «Secado».

### 1. Preparar la ropa

- Vacíe los bolsillos de la ropa.
- Separe las prendas por colores y tipo de tejido.
- Tenga siempre en cuenta los símbolos de la etiqueta de cuidado.

### 2. Seleccionar programa

- Pulse la tecla sensora Lavado + Secado.
- Desplácese hacia la derecha por el display hasta que aparezca el programa deseado.
- Toque la tecla sensora del programa.

El display cambia al menú básico del programa .

Existen tres opciones para seleccionar un programa:

- programas Favoritos memorizados
- los asistentes de lavado y secado
- MobileStart de Miele

### 3. Cargar la lavasecadora

- Abra la puerta.

Compruebe que no hay animales o cuerpos extraños en el tambor antes de introducir la ropa.

- Coloque la ropa bien suelta en el tambor.

Durante el secado no puede haber dosificadores, p. ej. saquitos, bolas, entre las prendas. Estos podrían deteriorarse durante el secado y dañar la lavasecadora.

No seque nunca un dosificador.

- Cierre la puerta.

# LAVADO Y SECADO

## 4. Seleccionar los ajustes del programa

- Seleccione la temperatura, la velocidad de centrifugado y el grado de secado o el tiempo de secado deseados y confirme con *OK*.

El centrifugado mínimo está establecido en 800 r.p.m..

En algunos programas no es posible modificar la velocidad del centrifugado.

- Si lo desea, selecciona *TwinDos* o *CapDosing*.
- Si lo desea, seleccione otros extras o manchas.

Para el termocentrifugado se toma la velocidad del centrifugado de lavado indicada.

Al seleccionar el extra *Silencio plus* se centrifugará a máximo 900 r.p.m..

El termocentrifugado se suprime al seleccionar un tiempo de secado.

- Si lo desea, seleccione un tiempo de preselección de inicio.

## 5. Dosificar el detergente

- Puede dosificar detergente a través de *TwinDos*, *CapDosing* o del cajetín de detergente.

## 6. Iniciar/finalizar un programa

- Pulse la tecla sensora que parpadea *Start/Stop*.

La puerta se bloquea.

El programa se inicia.

Una vez finalizado el programa, comienza la protección antiarrugas.

La puerta permanece bloqueada durante la protección antiarrugas.

- Pulse la tecla *Start/Stop*.

La puerta se desbloquea.

En caso de retirar las prendas durante la fase de protección antiarrugas, podría estar aún muy caliente.

Extiéndalas para eliminar el calor restante.

Al finalizar la protección antiarrugas, la puerta se desbloquea automáticamente.

- Abra la puerta y retire las prendas.

Tener en cuenta las indicaciones del capítulo "Después de cada lavado y secado".



## Después de cada lavado o secado

- Abra la puerta **por completo**.

 Riesgo de sufrir quemaduras debido a que el metal está caliente.

La tapa de metal de la parte interior de la puerta de cristal está caliente después del secado.

No toque la tapa de metal.

- Saque la ropa.

En caso de que alguna prenda permanezca en el tambor podría encoger, desteñirse o dañar otras prendas durante el siguiente lavado o secado.

No olvide ninguna prenda en el tambor.

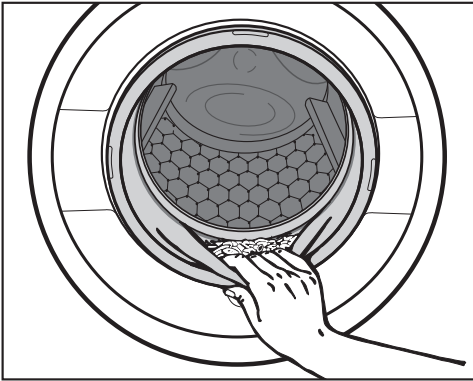

- Compruebe que ningún objeto extraño haya quedado atrapado en la junta de la puerta.
- Después del secado elimine las pelusas del aro y del cristal visor.

**Consejo:** Deje la puerta ligeramente abierta para que pueda secarse el tambor.

- Desconecte la lavasecadora con la tecla .

**Consejo:** Deje el cajetín de detergente ligeramente abierto para que pueda secarse.

Especialmente después del secado, utilice el programa Limpiar pelusas para que no se acumulen pelusas en el tambor o en la cuba.

# Modificar el desarrollo de un programa

## Modificar el programa (seguro para niños)

La modificación del programa, de la temperatura, del número de revoluciones del centrifugado o de los extras seleccionados no es posible una vez iniciado correctamente el programa. Así se evita un manejo indeseado p. ej. por parte de los niños.

En caso de desconectar la lavasecadora durante el programa en curso, la función Standby no desconecta por completo la lavasecadora después de 15 minutos. Es posible que haya agua en el tambor, ese es el motivo por el que continúan activas las funciones de seguridad.

## Cancelar programa

Puede cancelar en todo momento un programa de lavado una vez se haya iniciado.

- Pulse la tecla sensora *Start/Stop*.

En el display aparece:

**i** ¿Cancelar el programa?

- Seleccione Sí.

- durante el lavado:

la lavasecadora desagua el agua restante y cancela el programa de lavado.

- durante el secado:

La lavasecadora enfría las prendas antes de que sea posible abrir la puerta para retirarlas.

## Extraer la ropa



- Espere hasta que se apague el símbolo  en el display y la puerta se desbloquee.
- Abra la puerta y retire las prendas.

## Seleccionar otro programa

- Cierre la puerta.
- Seleccione el programa deseado.
- Llene el compartimento del cajetín correspondiente al detergente con detergente.
- Pulse la tecla *Start/Stop*.

El programa se inicia.

## Interrumpir un programa

- Desconecte la lavasecadora con la tecla .
- Para continuar el programa, vuelva a conectar la lavasecadora con la tecla .

 Peligro de sobrecalentamiento debido a las prendas calientes  
Las prendas calientes podrían incendiarse.

En ningún caso desconecte la lavasecadora durante un programa de secado.

O retire inmediatamente todas las prendas y extiéndalas para que suelten el calor.

## Crear Favoritos

Puede guardar un programa que haya ajustado individualmente con su nombre propio.

### Posibilidad 1

- Desplácese por el menú principal hasta que aparezca Favoritos.
  - Pulse la tecla sensora Favoritos.
- El display cambia al menú Favoritos.
- Pulse la tecla sensora Crear.
- El display cambia al menú Crear Favoritos.
- Seleccione Lavado, Secado o Lavado + secado.
  - Seleccione el programa deseado.
  - Seleccionar todos los ajustes del programa.
  - Seleccione finalmente guardar.
  - Introduzca un nombre.

### Posibilidad 2

Puede establecer como favorito un programa antes de iniciarlo.

- Toque la tecla sensora guardar antes de iniciar el programa.
- Introduzca un nombre.

Si ya se han memorizado 12 programas como favoritos, no se muestra la tecla sensora Crear o guardar. Para crear programas favoritos nuevos, elimine los ya existentes.

## Introducir nombres

Elija nombres cortos y prácticos.

- Pulse las letras o caracteres deseados.
- Confirme con la tecla guardar.

El programa se añade a la lista de favoritos.

## Modificar los programas favoritos

Es posible renombrar un programa favorito memorizado, eliminarlo o moverlo.

- Seleccione la tecla sensora Favoritos en el menú principal.
- Toque el programa favorito que desea modificar hasta que se abra el menú contextual.
- Seleccione Renombrar, eliminar o Mover.

# Asistente de lavado y secado

El asistente le orienta a la hora de lavar y secar prendas con indicaciones de cuidado diferentes. Dependiendo de la selección de prendas, se seleccionará el programa de lavado específico.

- Desplácese por el menú principal hasta que aparezca *Asistente lavasecadora*.
- Pulse la tecla sensora *Asistente lavasecadora*.

El display cambia al menú *Finalidad*.

- Seleccione un objetivo, p. ej. *Lavado o lavado + secado*.

En el display se muestra una lista de prendas.



- Toque la tecla sensora de la prenda que corresponda.

El artículo seleccionado se muestra en color naranja.

Es posible seleccionar más artículos. No es posible seleccionar prendas no combinables.

- Confirme con la tecla *OK*.
- Siga las siguientes indicaciones que aparecen en el display.

Al finalizar, el display le muestra un resumen de los parámetros seleccionados.

- Confirme con la tecla *OK* o seleccione *Modificar*, en caso de querer modificar parte de la selección.

El programa adecuado para sus prendas está preparado para comenzar.

Antes del inicio de un programa, en caso necesario, se mostrarán consejos útiles.

**Consejo:** Antes de iniciar el programa, es posible añadir algunos ajustes, p. ej. *Extras*.

## Timer



El Timer le permite seleccionar el tiempo que queda hasta el inicio o el final del programa. Es posible aplazar el inicio del programa hasta 24 horas.

### Ajustar el timer

- Pulse la tecla sensora  Timer.
- Seleccione la opción Fin a las o Inicio a las.
- Ajuste las horas y los minutos y confirme con la tecla OK.

### Modificar la preselección de inicio

Antes del inicio del programa es posible modificar el tiempo del Timer ajustado.

- Pulse las teclas sensoras  o .
- Si lo desea, modifique el tiempo introducido y confírmelo con la tecla sensora OK.

## Eliminar el Timer

Antes del inicio del programa es posible modificar el tiempo del Timer ajustado.

- Pulse las teclas sensoras  o .

En el display se muestra el tiempo del Timer seleccionado.

- Pulse la tecla sensora eliminar.
- Confirme con la tecla OK.

Se ha eliminado la hora del timer seleccionada.

### Iniciar el timer

- Pulse la tecla sensora *Start/Stop*.

La puerta se bloquea y en el display aparece el tiempo que queda hasta el inicio del programa.

Una vez iniciado el programa, aún es posible modificar o eliminar la hora del Timer seleccionada con una cancelación del programa.

Es posible iniciar en cualquier momento el programa de forma inmediata.

- Pulse la tecla sensora Iniciar inmediatamente.

## SmartStart

Con SmartStart es posible definir el intervalo de tiempo durante el que la lavasecadora deberá comenzar automáticamente. El inicio tiene lugar a través de una señal p. ej. del proveedor de energía eléctrica, en caso de que la tarifa sea especialmente económica.

Esta función está activa, si el ajuste SmartGrid está conectado.

Es posible definir un intervalo de tiempo entre 1 minuto y 24 horas. En este intervalo de tiempo la lavasecadora espera la señal de la compañía eléctrica. En caso de no producirse ninguna señal durante el intervalo de tiempo definido, la lavasecadora inicia el programa.

## Ajustar el intervalo de tiempo

Si ha activado SmartGrid en los ajustes, después de pulsar la tecla sensora  Timer en el display ya no se mostrará Inicio a las, sino SmartEnd hast. y SmartEnd hast.. Encontrará más información en el capítulo "Ajustes ", apartado "SmartGrid".

El procedimiento se corresponde con el ajuste de la hora en el timer.

- Ajuste la hora deseada y confírmelo después con *OK*.
- Pulse la tecla *Start/Stop*, para iniciar el programa de lavado con SmartStart.

El programa seleccionado comienza automáticamente, en cuanto el proveedor de electricidad envía la señal o se calcula la hora a la que, como muy tarde, puede comenzar un programa.

Para eliminar o modificar la función *SmartStart* se deben llevar a cabo los pasos descritos en el apartado "Modificar timer" y "Eliminar timer".

# Sustituir el cartucho TwinDos

## Preparar el cartucho

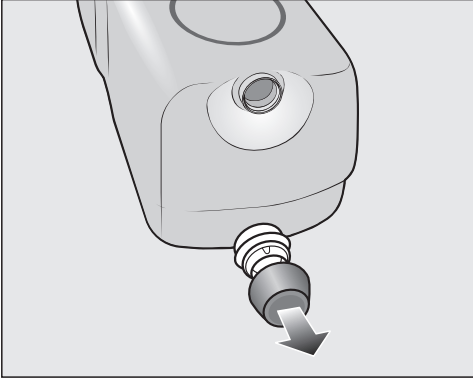

- Retire los tapones del cartucho.

o bien

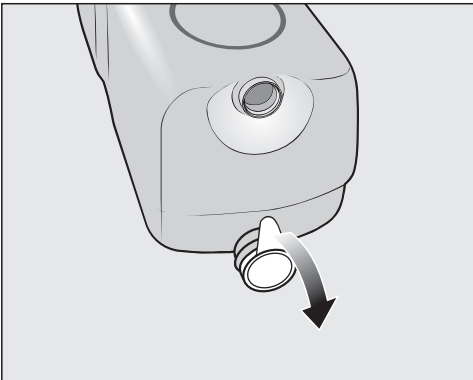

- Retire la lámina de sellado del cartucho por completo.

**⚠ Riesgo de daños provocados por la lámina de sellado**

Los restos de la lámina pueden provocar fugas en el sistema TwinDos. Antes de insertar el cartucho nuevo, retire la lámina de sellado de la boca de aspiración por completo.

## Sustituir cartucho

Para llevar a cabo la sustitución del cartucho de detergente, la lavasecadora debe estar conectada. De esta forma el contador se pondrá a 0 y el indicador del nivel de llenado será correcto.

- Conecte la lavasecadora.

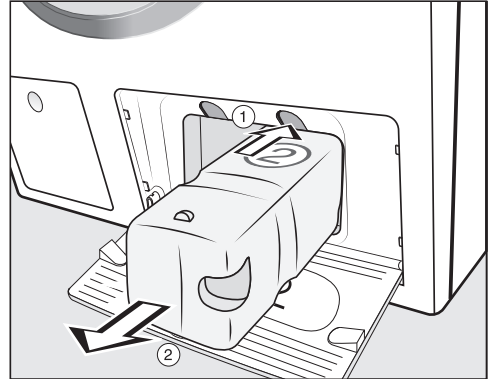

① Presione el botón amarillo situado en la parte superior del cartucho para soltar el bloqueo.

② Extraiga los cartuchos.

- Coloque un cartucho nuevo.

- Confirme los mensajes en el display.

El contador se pondrá a 0.

# Limpieza y mantenimiento

## Iniciar programa de mantenimiento

La lavasecadora tiene 3 programas de mantenimiento.

- Desplácese por el menú principal hasta que aparezca **Mantenimiento**.
- Pulse la tecla sensora **Mantenimiento**.

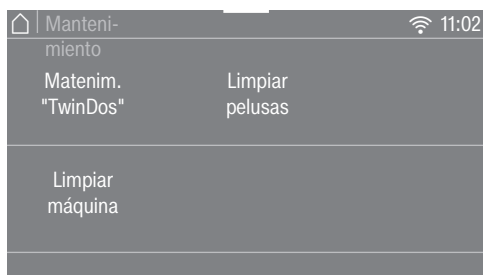

### Matenim. "TwinDos"

Matenim. "TwinDos" está equipada con un programa de limpieza para el sistema TwinDos, gracias al cual las mangueras del interior de la lavasecadora se limpian.

 Daños producidos por detergente reseco.

Después de un tiempo largo sin utilizar la máquina (más de dos meses), es posible que se hayan producido acumulaciones viscosas de detergente en las mangueras o que se haya secado. Las mangueras pueden obstruirse y, en ese caso, deberá llamar al Servicio Técnico para que las limpie.

Limpie el sistema TwinDos.

Para la limpieza necesitará o bien el cartucho de limpieza "TwinDos Care" o un cartucho TwinDos recargable disponible a través de [www.shop.miele.es](http://www.shop.miele.es).

### Iniciar un programa

- Seleccione **Matenim. "TwinDos"**.
- Toque la tecla sensora del recipiente que desea limpiar.
- Confirme la información ¿Iniciar el mantenimiento? con la tecla sensora **Sí**.
- Siga las siguientes indicaciones que aparecen en el display.

Se han limpiado las mangueras. Es posible utilizar el sistema TwinDos en cualquier momento.

### Limpiar el compartimento

Los restos de detergente pueden producir adhesiones.

- Limpie con un paño húmedo el interior del compartimento cuando cambie los cartuchos de detergente o los recipientes recargables.



## Limpiar máquina

Al lavar a menudo a bajas temperaturas existe el riesgo de formación de gérmenes en la lavasecadora.

Al limpiar la lavasecadora disminuye significativamente la cantidad de gérmenes, hongos y biofilms, y se evita la formación de olores.

Inicie el programa *Limpiar máquina* como muy tarde cuando aparezca el mensaje *Higiene Info* en el display.

**Consejo:** Para conseguir un resultado óptimo, utilice el limpiamáquinas de Miele. Alternativamente se puede utilizar un detergente universal en polvo.

## Iniciar un programa

- Seleccione *Limpiar máquina*.
- Dosifique el limpiamáquinas o el detergente universal directamente en el tambor.
- **No** introduzca prendas. La limpieza se realiza con el tambor vacío.
- Pulse la tecla sensora *Start/Stop*.

El programa ha comenzado.

## Limpiar pelusas

Durante el secado se pueden formar pelusas, que se acumulan en el tambor y en la cuba. Para que estas pelusas (p. ej. de prendas oscuras) no se peguen a otras prendas (p. ej. prendas de colores claros) u obstruyan la lavasecadora, se pueden eliminar.

No utilizar el programa *Limpiar pelusas* para lavar prendas. Comprobar que no haya ninguna prenda en el tambor.

## Iniciar un programa

- Seleccione *Limpiar pelusas*..

No utilice ningún detergente.

- Toque la tecla *Start/Stop*.

Después de unos minutos, se aclaran las pelusas.

- Retire de la junta de la puerta y del cristal visor las pelusas que hayan podido quedar.
- Desconecte la lavasecadora.

# Limpeza y mantenimiento

## Limpiar la carcasa y el panel

**⚠** Peligro de descarga eléctrica debido a la tensión de red.

Incluso cuando la lavasecadora está desconectada, continúa habiendo tensión de red.

Antes de realizar las tareas de limpieza y mantenimiento, desconecte la clavija de la red.

**⚠** Daños producidos por filtraciones de agua.

Debido a la presión de un chorro de agua podría entrar agua en la lavasecadora y dañar las piezas.

No rocíe la lavasecadora con un chorro de agua.

**⚠** Daños producidos por un producto para la limpieza.

Los productos abrasivos, productos que contengan disolventes, productos para la limpieza de cristales o multiusos pueden dañar las superficies de material sintético y otras piezas.

No utilice este producto de limpieza.

- Limpie la carcasa y el panel con un producto de limpieza suave o con agua jabonosa y seque ambos con un paño suave.
- Limpie el tambor con un producto especial para acero inoxidable.

## Limpiar el cajetín del detergente

Lavar a temperaturas bajas y utilizar detergentes líquidos favorece la formación de gérmenes en el cajetín del detergente.

- Por motivos de higiene, limpie el cajetín del detergente completo en profundidad y regularmente, incluso cuando utilice TwinDos.

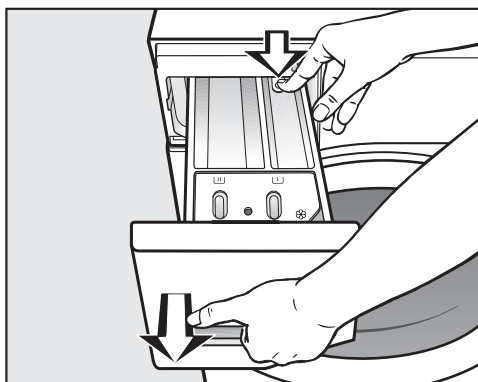

- Tire del cajetín del detergente hasta el tope, presione el botón de desbloqueo y extráigalo.
- Limpie el cajetín del detergente con agua caliente.

## Limpeza y mantenimiento

### Limpiar el tubo de aspiración y el canal

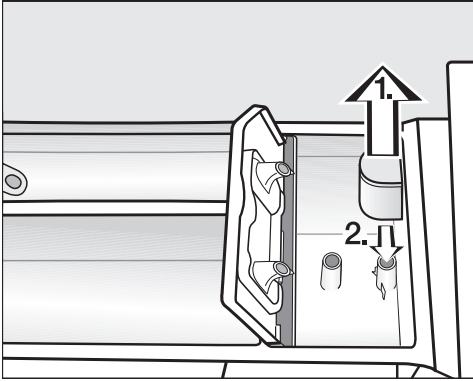

- Extraiga el tubo del compartimento  y límpielo debajo del agua corriente.
- Limpiar también el tubo por el que se aspira el suavizante.
- Vuelva a colocar el tubo de aspiración.

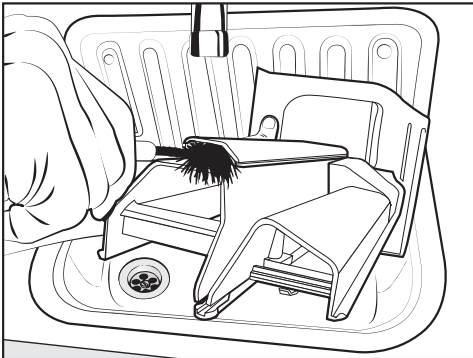

- Limpie con agua tibia y un cepillo el canal de suavizante.

El almidón líquido se queda pegado. Después de utilizar repetidas veces almidón líquido, limpie a fondo el tubo de aspiración.

### Limpiar el alojamiento del cajetín del detergente

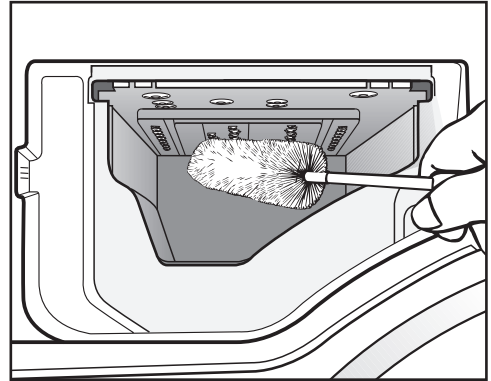

- Elimine los restos de detergente y las deposiciones de cal de las toberas del cajetín del detergente con ayuda de un cepillo limpiabotellas.
- Coloque de nuevo el cajetín de detergente.

**Consejo:** Deje el cajetín de detergente ligeramente abierto para que pueda secarse.

### Limpeza de la puerta de cristal

- Limpie de vez en cuando con un producto de limpieza suave o con agua jabonosa el interior de la puerta de cristal y la tapa de metal que se encuentra situada sobre la misma.
- Seque ambas con un paño suave.

# Limpieza y mantenimiento

## Limpieza del filtro de entrada de agua

La lavadora tiene un filtro para proteger la válvula de entrada de agua. Se recomienda comprobar el filtro situado en el extremo de la manguera de entrada de agua después de aprox. 6 meses. En caso de interrupciones frecuentes en la red de agua, este intervalo de control puede ser más corto.

- Cierre el grifo del agua.
- Desenrosque la manguera de entrada de agua del grifo.

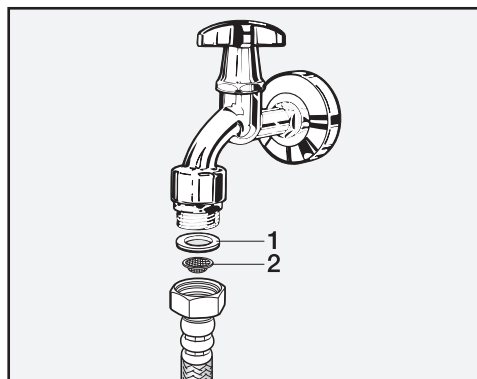

- Extraiga la junta de goma **1** de la guía.
- Sostener hacia abajo el extremo libre de la manguera de entrada de agua. El filtro de material sintético **2** se cae.
- Limpie el filtro de plástico.
- El montaje se realiza en el orden inverso.
- Enrosque firmemente la unión rosca-da en la toma de agua y abra esta última. En caso de salir agua, vuelva a apretar más fuerte.



El filtro contra suciedad **debe** montarse de nuevo después de limpiarse.

La mayor parte de las anomalías que se producen en el día a día las podrá solucionar usted mismo. En muchos casos se puede ahorrar tiempo y dinero, ya que evitará la intervención del Servicio Post-venta.

Consulte el apartado "Asistencia en caso de averías" de nuestra web, [www.miele.es](http://www.miele.es), donde encontrará información sobre cómo subsanar las averías usted mismo.





Las siguientes tablas le ayudarán a encontrar las causas de un fallo o error, y corregirlo.

### No es posible iniciar un programa

Problema	Causa y solución
<b>El display permanece oscuro y la tecla  no se ilumina.</b>	La lavasecadora no tiene electricidad. <ul style="list-style-type: none"><li>■ Compruebe que el interruptor de red esté enchufado correctamente.</li><li>■ Compruebe que el diferencial esté correctamente.</li></ul>
	La lavasecadora se ha desconectado automáticamente para ahorrar energía. <ul style="list-style-type: none"><li>■ Conecte la lavasecadora con la tecla .</li></ul>
<b>Debe introducir el código Pin.</b>	El código Pin está activado. <ul style="list-style-type: none"><li>■ Introduzca el código Pin y confírmelo. Desactive el código pin si no desea que se lo solicite al realizar de nuevo la conexión.</li></ul>
<b>El display indica:</b>  No es posible desbloquear la puerta. Llamar al Servicio técnico.	La puerta no está correctamente cerrada. El bloqueo de la puerta no se puede encajar. <ul style="list-style-type: none"><li>■ Cierre la puerta de nuevo.</li><li>■ Reinicie el programa.</li><li>■ Si el mensaje de anomalía aparece de nuevo, póngase en contacto con el Servicio Post-venta.</li></ul>

## ¿Qué hacer si ...?

### Mensaje de anomalía tras la interrupción de un programa

Problema	Causa y solución
 Anomalía entrada de agua. Abra la toma de agua	<p>La entrada de agua está bloqueada o no funciona correctamente.</p> <ul style="list-style-type: none"><li>■ Compruebe si la toma de agua está lo suficientemente abierta.</li><li>■ Compruebe si la manguera de entrada de agua está doblada.</li><li>■ Compruebe si la presión de agua es muy baja.</li></ul> <p>El filtro de la entrada de agua está obstruido.</p> <ul style="list-style-type: none"><li>■ Limpie el filtro.</li></ul>
 Anomalía en el desagüe. Limpie el filtro y la bomba de desagüe. Compruebe la manguera de desagüe	<p>El desagüe está bloqueado o no funciona correctamente.</p> <p>La manguera de desagüe está demasiado alta.</p> <ul style="list-style-type: none"><li>■ Limpie el filtro y la bomba de desagüe.</li><li>■ Compruebe que la altura máxima de desagüe de 1 m no se supere.</li></ul>
 Reacción sistema Waterproof. Cierre la toma de agua y llame al Servicio técnico.	<p>El sistema de protección contra fugas de agua se ha activado.</p> <ul style="list-style-type: none"><li>■ Cierre la toma de agua.</li><li>■ Póngase en contacto con el Servicio Post-venta.</li></ul>
 Anomalía F. En caso de haber reiniciado el aparato sin éxito, llame al Servicio técnico	<p>Se ha producido una anomalía.</p> <ul style="list-style-type: none"><li>■ Desconecte la lavasecadora de la red eléctrica. Extraiga la clavija de conexión o desconecte el fusible de la instalación doméstica.</li><li>■ Espere <b>al menos 2 minutos</b> antes de volver a conectar la lavasecadora a la red eléctrica.</li><li>■ Vuelva a conectar la lavasecadora.</li><li>■ Inicie el programa de nuevo.</li><li>■ Si el mensaje de anomalía aparece de nuevo, póngase en contacto con el Servicio Post-venta.</li></ul>

Para desconectar el mensaje de anomalía, desconectar la lavasecadora con la tecla .

### Mensaje de anomalía al finalizar un programa

Mensaje	Causa y solución
<p><b>i</b> Flujo intenso: limpie el filtro y la tobera o elimine los cuerpos extraños de la bomba.</p>	<p>Las bombas están sucias.</p> <ul style="list-style-type: none"> <li>■ Siga las indicaciones del capítulo de las instrucciones de manejo «Qué hacer si...» para la limpieza de las bombas, apartado «Abrir puerta en caso de un desagüe obstruido y/o fallo de red».</li> <li>■ Vuelva a iniciar un programa tras la limpieza.</li> </ul> <p>La boquilla superior en el anillo de llenado de la puerta está obstruida por pelusas.</p> <ul style="list-style-type: none"> <li>■ Retire las pelusas con ayuda del dedo. No utilice objetos puntiagudos.</li> <li>■ Vuelva a iniciar un programa tras la limpieza.</li> </ul> <p>Si el mensaje de anomalía aparece de nuevo, póngase en contacto con el Servicio Post-venta. Es posible continuar usando la lavasecadora con algunas funciones limitadas.</p>
<p><b>i</b> Comprobar carga</p>	<p>No hay ropa en el tambor.</p> <p>La cantidad es demasiado pequeña. Las prendas aún están húmedas porque no se ha calculado bien el grado de humedad residual.</p> <ul style="list-style-type: none"> <li>■ En el futuro utilice un programa con <i>tiempo de secado</i> para secar cargas pequeñas.</li> </ul> <p>La carga era demasiado grande para el programa seleccionado.</p> <ul style="list-style-type: none"> <li>■ Tenga en cuenta la cantidad máxima de carga descrita en el apartado "Relación de programas".</li> </ul>
<p><b>i</b> Inicie "Limpiar pelusas" en el menú "Mantenimiento"</p>	<p>El programa <i>Limpiar pelusas</i> no se ha utilizado durante un periodo de tiempo largo.</p> <ul style="list-style-type: none"> <li>■ Inicie el programa <i>Limpiar pelusas</i> siguiendo las indicaciones del capítulo "Limpieza y mantenimiento", apartado "Iniciar programas de mantenimiento".</li> </ul>

Para desconectar el mensaje de anomalía, desconectar la lavasecadora con la tecla .

## ¿Qué hacer si ...?

### Mensaje de anomalía al finalizar un programa

Mensaje	Causa y solución
<p><b>i</b> Configurar máquina. El centrifugado no se realiza de forma óptima.</p>	<p>El alisado de las prendas no se pudo añadir al final del programa correctamente.</p> <ul style="list-style-type: none"><li>■ Compruebe que la lavasecadora esté correctamente nivelada, tal y como se describe en el capítulo "Instalación", apartado "Nivelado".</li><li>■ Compruebe que la altura máxima de desagüe de 1,0 m no se supere.</li></ul> <p>Si el mensaje de anomalía aparece de nuevo, póngase en contacto con el Servicio Post-venta. Es posible continuar usando la lavasecadora con algunas funciones limitadas.</p>
<p><b>i</b> Info Higiene: seleccionar "Mantenimiento" e iniciar "Limpiar máquina".</p>	<p>Durante un largo periodo de tiempo no se utilizó ningún programa de lavado o secado con una temperatura superior a 60 °C.</p> <ul style="list-style-type: none"><li>■ Para evitar que se formen gérmenes y olores en la lavasecadora, utilice el programa de lavado <i>Limpiar máquina</i> con un detergente para lavadoras de Miele o con un detergente universal en polvo.</li></ul>

Para desconectar el mensaje de anomalía, desconectar la lavasecadora con la tecla .



## Irregularidades en el funcionamiento de TwinDos

Problema	Causa y solución
<p><b>i</b> Colocar un cartucho nuevo o llenar el recipiente recargable ①</p>	<p>El cartucho está vacío.</p> <ul style="list-style-type: none"> <li>■ Sustituya el cartucho.</li> <li>■ Compruebe que las prendas estén limpias. Es posible que la cantidad de detergente ya no fuera suficiente.</li> </ul> <p>En caso necesario, vuelva a lavar las prendas.</p>
<p><b>i</b> Es posible realizar unos pocos lavados más. Será necesario un cartucho nuevo para el compartimento ①.</p>	<p>Pronto se acabará el detergente del cartucho. Quedan aún entre 4 y 8 lavados.</p> <ul style="list-style-type: none"> <li>■ Encargue un cartucho nuevo.</li> </ul>
<p><b>i</b> Utilizar "TwinDos" o seleccionar el menú "Mantenimiento" mantenimiento "TwinDos". Consultar el manual de instrucciones, para más información.</p>	<p>Hace mucho tiempo que no se utiliza TwinDos.</p> <ul style="list-style-type: none"> <li>■ Utilice TwinDos en uno de los siguientes lavados.</li> <li>■ Realice inmediatamente el mantenimiento TwinDos, tal y como se describe en el capítulo "Limpieza y mantenimiento", apartado "Iniciar programa de mantenimiento".</li> </ul>
<p> Iniciar el mantenimiento "TwinDos" del compartimento ① en el menú "Mantenimiento". Consultar el manual de instrucciones, para más información.</p>	<p>Hace mucho tiempo que no se utiliza TwinDos. El detergente puede secarse en las mangueras.</p> <ul style="list-style-type: none"> <li>■ Realice <b>inmediatamente</b> el mantenimiento TwinDos, tal y como se describe en el capítulo "Limpieza y mantenimiento", apartado "Iniciar programas de mantenimiento".</li> </ul>
<p>Los mensajes que aparecen en esta página son solo ejemplos. Dependiendo del compartimento ①/② pueden cambiar.</p>	

Los consejos aparecen al finalizar un programa y al conectar la lavasecadora y deben ser confirmados con la tecla OK.

## ¿Qué hacer si ...?

### Irregularidades en el funcionamiento de TwinDos



Problema	Causa y solución
<b>Hay manchas oscuras visibles en el detergente.</b>	Se ha formado moho en el detergente. ■ Vacíe el recipiente y límpielo a fondo.
<b>No se ha dosificado detergente y/o suavizante.</b>	No se ha activado la dosificación automática. ■ Antes del siguiente lavado, pulse la tecla <i>TwinDos</i> . Se activa la dosificación automática.
	A pesar de la activación no se ha dosificado detergente/suavizante. ■ Inténtelo de nuevo. ■ En caso de que continúe sin dosificarse detergente, póngase en contacto con el Servicio técnico de Miele.
<b>Después de poner un cartucho de detergente nuevo, cuando se enciende se señala que el cartucho está vacío.</b>	Al cambiar el cartucho de detergente la lavasecadora estaba desconectada. ■ Conecte la lavasecadora. ■ Saque el cartucho de detergente y vuelva a introducirlo en el compartimento.  El contador se pondrá a 0.

### Problemas generales con la lavasecadora

Problema	Causa y solución
<b>La lavasecadora se mueve mucho durante el centrifugado.</b>	<p>Las patas de la máquina no están niveladas a la misma altura y no han sido aseguradas.</p> <ul style="list-style-type: none"> <li>■ Nivele la lavasecadora de forma estable y asegure las patas con contratuercas.</li> </ul>
<b>Ruedos extraños de bombeo.</b>	<p>¡No se trata de ninguna anomalía! Los ruidos proceden de la bomba de desagüe, son absolutamente normales al principio y al final del proceso de desagüe.</p>
<b>Ruidos de centrifugado durante el secado.</b>	<p>¡No se trata de ninguna anomalía! Durante el secado también se centrifuga (centrifugado térmico).</p>
<b>La lavasecadora no ha centrifugado la ropa de la forma habitual y todavía está húmeda.</b>	<p>En el centrifugado final se ha medido un gran desequilibrio y el número de revoluciones se ha reducido automáticamente.</p> <ul style="list-style-type: none"> <li>■ Introduzca siempre prendas grandes y pequeñas en el tambor, para conseguir una distribución mejor.</li> </ul>
<b>En el cajetín del detergente hay una gran cantidad de restos de detergente.</b>	<p>La presión del agua no es suficiente.</p> <ul style="list-style-type: none"> <li>■ Limpie los filtros de entrada de agua.</li> <li>■ Seleccione <i>Agua plus</i>.</li> </ul>
	<p>Los detergentes en polvo usados junto con productos descalcificadores tienden a apelmazarse.</p> <ul style="list-style-type: none"> <li>■ Limpie el cajetín del detergente y, en el futuro, introduzca primero el detergente y, a continuación, el producto descalcificador.</li> </ul>
<b>Quedan restos de agua junto a la cápsula en el compartimento del suavizante.</b>	<p>CapDosingLa tecla sensora no ha sido activada o no se ha retirado la cápsula vacía del último lavado.</p> <ul style="list-style-type: none"> <li>■ Al volver a colocar una cápsula, preste atención a que la tecla sensora CapDosing esté activada.</li> <li>■ Retire y deseche la cápsula después de cada lavado.</li> </ul>
	<p>El tubito del cajetín del detergente, que se introduce en la cápsula, está obstruido.</p> <ul style="list-style-type: none"> <li>■ Limpie el tubito.</li> </ul>

## ¿Qué hacer si ...?

### Problemas generales con la lavasecadora

Problema	Causa y solución
<b>El suavizante no se absorbe completamente o queda demasiada agua en el compartimento .</b>	El tubo de aspiración no asienta correctamente o está obstruido. ■ Limpie el tubo de aspiración, ver el apartado «Limpiar el cajetín del detergente» en el capítulo «Limpieza y mantenimiento».
<b>Al final del programa, todavía hay humedad en la cápsula.</b>	El tubito del cajetín del detergente, que se introduce en la cápsula, está obstruido. ■ Limpie el tubito.
	¡No se trata de una anomalía! Por motivos técnicos queda una cantidad residual de agua en la cápsula.
<b>En el display aparece otro idioma.</b>	En «Ajustes» «Idioma  » se ha seleccionado otro idioma. ■ Ajuste su idioma habitual.
	El símbolo de la bandera le ayudará a orientarse.
<b>El display está oscuro.</b>	El display se desconecta automáticamente para ahorrar energía (standby). ■ Pulse la tecla sensora <i>Start/Stop</i> . El Standby ha finalizado.
<b>En el display aparecen diferentes indicaciones de tiempo restante.</b>	La indicación del tiempo restante está sujeta a un proceso de aprendizaje y se adapta constantemente al comportamiento de lavado y secado.

**Problemas generales con la lavasecadora**

Problema	Causa y solución
<p><b>Durante el programa <i>Aclarar pelusas</i> sale espuma del cajetín del detergente.</b></p>	<p>Quedan restos de detergente del último lavado en la cuba.</p> <ul style="list-style-type: none"> <li>■ Dosifique siempre la cantidad de detergente correcta. Utilice, si es posible, la dosificación automática de detergente.</li> </ul>
<p><b>Al finalizar el programa <i>Limpiar pelusas</i> queda espuma en el tambor.</b></p>	<p>En el programa <i>Limpiar pelusas</i> se eliminan también los restos de detergente de la cuba. Puede formarse espuma.</p> <ul style="list-style-type: none"> <li>■ Utilice el programa <i>Limpiar pelusas</i> regularmente, para evitar la acumulación de restos de detergente en la cuba.</li> </ul>
<p><b>Al finalizar el programa <i>Limpiar pelusas</i> quedan pelusas en el tambor.</b></p>	<p>Hace tiempo que no utiliza el programa <i>Limpiar pelusas</i>.</p> <ul style="list-style-type: none"> <li>■ Retire las pelusas del tambor.</li> <li>■ Utilice el programa <i>Limpiar pelusas</i> regularmente.</li> </ul>
<p><b>La lavasecadora huele mal.</b></p>	<p>No se ha tenido en cuenta la indicación Info Higiene. Durante un largo periodo de tiempo no se utilizó ningún programa de lavado con una temperatura superior a 60 °C.</p> <ul style="list-style-type: none"> <li>■ Para evitar que se formen gérmenes y olores en la lavasecadora, utilice el programa de lavado <i>Limpiar máquina</i> con un detergente para lavadoras de Miele o con un detergente universal en polvo.</li> </ul> <p>Después del lavado se han cerrado la puerta y el cajetín.</p> <ul style="list-style-type: none"> <li>■ Deje la puerta y el cajetín de detergente ligeramente abierto para que puedan secarse.</li> </ul>

## ¿Qué hacer si ...?

### No se ha obtenido un buen resultado de lavado

Problema	Causa y solución
<b>En la ropa oscura lavada se encuentran residuos blancos que parecen de detergente.</b>	<p>El detergente contiene sustancias insolubles en agua (zeolitas) para la descalcificación del agua. Estas sustancias se han depositado en la ropa.</p> <ul style="list-style-type: none"><li>■ Después del secado, intente limpiar dichos residuos con un cepillo.</li><li>■ En el futuro, lave tejidos oscuros con detergente sin zeolitas. Generalmente, los detergentes líquidos no contienen zeolitas.</li><li>■ Lave estos tejidos con el programa <i>Ropa oscura</i>.</li></ul>
<b>La ropa no queda limpia con detergente líquido.</b>	<p>Los detergentes líquidos no contienen blanqueadores. Las manchas de fruta, café o té no siempre se eliminan.</p> <ul style="list-style-type: none"><li>■ Utilice el sistema de dosificación 2 fases de Miele. Las manchas desaparecen gracias a la introducción en el momento óptimo del lavado del detergente UltraPhase 2.</li><li>■ Utilice detergente en polvo con blanqueadores.</li></ul>
<b>En la ropa lavada hay restos grises elásticos (manchitas de grasa).</b>	<p>La dosificación del detergente era demasiado baja. La ropa estaba muy sucia de grasa, p. ej. aceites, pomadas.</p> <ul style="list-style-type: none"><li>■ Para ropa con este tipo de suciedad, añada más detergente o emplee detergente líquido.</li><li>■ Antes del siguiente lavado inicie el programa <i>Limpiar máquina</i> con el producto para la limpieza de la máquina de Miele o con un detergente universal en polvo.</li></ul>

**Resultado del secado insatisfactorio**

Problema	Causa y solución
<p><b>Las prendas están muy húmedas después del secado y en el display aparece el mensaje:</b> Comprobar carga</p>	<p>Carga demasiado pequeña. La electrónica no ha podido medir correctamente la humedad residual.</p> <ul style="list-style-type: none"> <li>■ Inicie el programa de nuevo y seleccione, en lugar de un grado de secado, un <i>tiempo de secado</i>.</li> <li>■ En el futuro utilice un programa con <i>tiempo de secado</i> para secar cargas pequeñas.</li> </ul> <p>La ropa se ha enrollado durante el centrifugado porque no se ha distribuido correctamente. La ropa se ha enrollado durante el termocentrifugado bien porque estaba muy húmeda o porque se había ajustado una la velocidad demasiado alta.</p> <ul style="list-style-type: none"> <li>■ Abra la puerta y ahueque las prendas.</li> <li>■ Reinicie el programa de secado con una velocidad de centrifugado más baja o, en lugar de un grado de secado, seleccione un <i>tiempo</i>.</li> </ul>
<p><b>Después del secado, la ropa continúa estando muy húmeda.</b></p>	<p>Estaba seleccionado el extra <i>Alisar extra</i>.</p> <ul style="list-style-type: none"> <li>■ Retire las prendas y cuélguelas de una percha para que terminen de secarse.</li> </ul> <p>Cuando aún están calientes, las prendas parecen más húmedas al tocarlas.</p> <ul style="list-style-type: none"> <li>■ Extiéndalas para eliminar el calor.</li> </ul>
<p><b>Después del secado, las prendas están demasiado húmedas o demasiado secas.</b></p>	<p>La humedad residual deseada se encuentra entre dos grados de secado.</p> <ul style="list-style-type: none"> <li>■ En caso necesario, modifique el grado de secado siguiendo las indicaciones del capítulo «Ajustes», apartado «Grados de secado».</li> </ul>
<p><b>Después del secado, queda agua en el tambor.</b></p>	<p>El desagüe está obstruido.</p> <ul style="list-style-type: none"> <li>■ Limpie el filtro y la bomba de desagüe tal y como se describe en el apartado «Abrir la puerta en caso de desagüe obstruido y/o fallo de red».</li> </ul>

## ¿Qué hacer si ...?

### No es posible abrir la puerta si:

Problema	Causa y solución
<b>No es posible abrir la puerta durante el programa.</b>	<p>La puerta está bloqueada durante el desarrollo de un programa.</p> <ul style="list-style-type: none"><li>■ Siga las indicaciones que aparecen en el capítulo "Lavado", apartado "6. Iniciar un programa".</li></ul> <p>Hay agua en el tambor y la lavasecadora no puede evacuarla.</p> <ul style="list-style-type: none"><li>■ Limpie el filtro y la bomba de desagüe tal y como se describe en el apartado "Abrir la puerta en caso de desagüe obstruido y/o fallo de red".</li></ul> <p>El nivel de agua en el tambor es demasiado alto.</p> <ul style="list-style-type: none"><li>■ No cancele el programa. La lavasecadora desaguará el agua.</li></ul>
<b>Al final del programa o después de una interrupción del programa aparecerá en el display:</b> Enfriamiento Comfort	<p>Por motivos de seguridad no es posible abrir la puerta si la temperatura del tambor durante el lavado supera los 55 °C o los 70 °C durante el secado.</p> <ul style="list-style-type: none"><li>■ Espere hasta que haya disminuido la temperatura del tambor y la indicación en el display se apague.</li></ul>
<b>El display indica:</b> El cierre de la puerta está bloqueado. Llame al Servicio técnico.	<p>El cierre de la puerta está bloqueado.</p> <ul style="list-style-type: none"><li>■ Póngase en contacto con el Servicio Post-venta.</li></ul>



### Abrir la puerta en caso de desagüe obstruido y/o fallo de red

- Desconecte la lavasecadora.

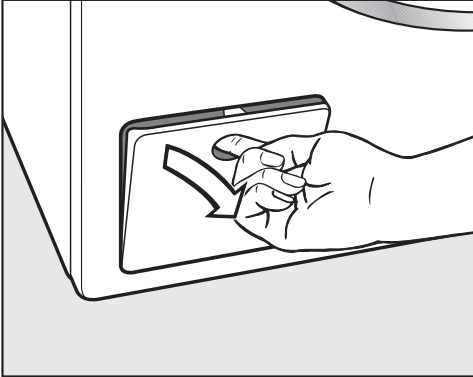

- Abra la tapa de la bomba de desagüe.

### Desagüe obstruido

Si el desagüe está obstruido, puede haber una gran cantidad de agua de lavado dentro de la lavasecadora.

⚠ Riesgo de sufrir escaldaduras por el agua caliente.

En caso de haber lavado poco antes a temperaturas altas, las prendas estarán aún calientes.

Extraer las prendas con cuidado.

### Proceso de evacuación

No gire el filtro completamente.

- Coloque un recipiente bajo la tapa, p. ej. una bandeja universal.

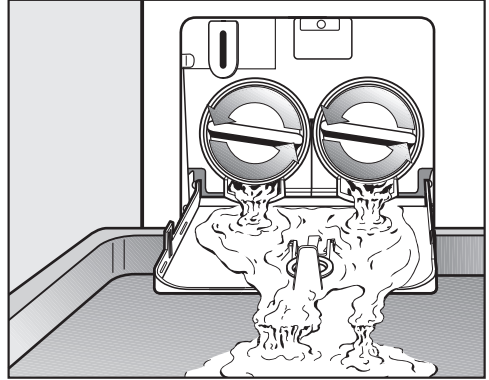

- Desenrosque lentamente el filtro de desagüe, hasta que salga agua.
- Vuelva a enroscar el filtro de agua, para interrumpir la salida de agua.

Si no sale más agua:

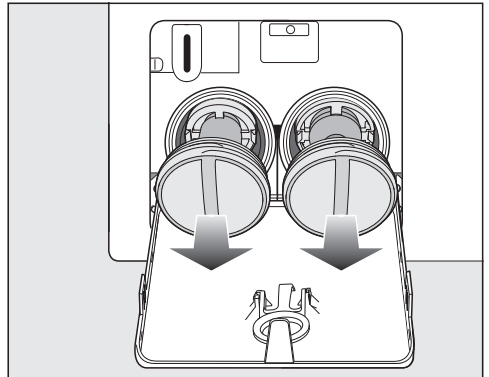

- Extraiga el filtro completamente.

## ¿Qué hacer si ...?

### Limpiar el filtro de desagüe

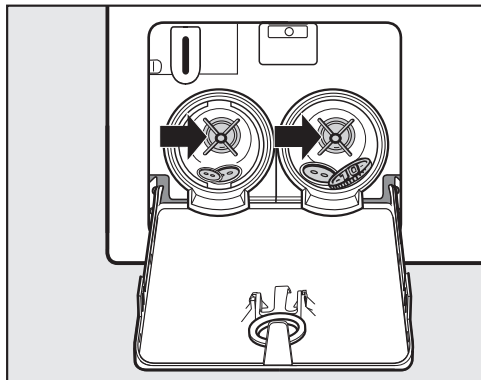

- Limpie el filtro de desagüe a fondo.
- Compruebe si las aletas de la bomba de desagüe pueden girarse fácilmente y, dado el caso, elimine los cuerpos extraños (botones, monedas, etc.) y limpie la parte interior.

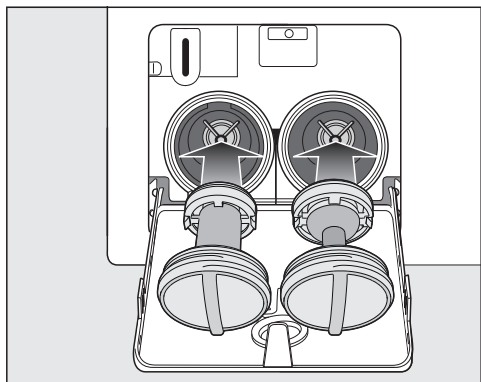

- Coloque de nuevo el filtro de desagüe (derecha e izquierda) y apriételo correctamente.

⚠ Daños provocados por la salida de agua.

En caso de no hacerlo correctamente, saldrá agua de la lavasecadora. Coloque de nuevo el filtro de desagüe y apriételo correctamente.

### Abrir la puerta

⚠ Riesgo de sufrir lesiones debido a que el tambor todavía gira.

Al introducir la mano en un tambor aún en movimiento existe el riesgo de sufrir lesiones graves.

Antes de extraer la ropa, cerciórese de que el tambor está parado.

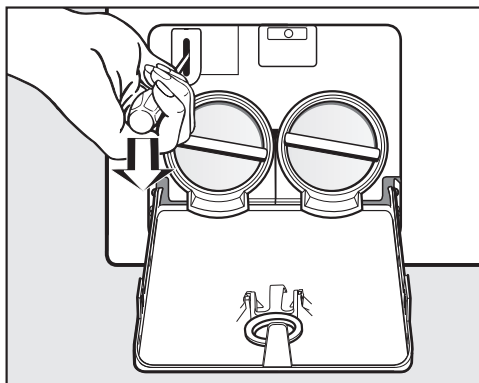

- Desbloquee la puerta con la ayuda de un destornillador.
- Tire de la puerta.

Consulte el apartado "Asistencia en caso de averías" de nuestra web, [www.miele.es](http://www.miele.es), para obtener información sobre la resolución de problemas y las piezas de repuesto de Miele.

## Contacto en caso de anomalías

En caso de anomalías, que no pueda solucionar usted mismo, informe p. ej. a su distribuidor Miele o al Servicio Post-venta de Miele.

Es posible concertar una cita con el Servicio Post-venta a través de nuestra página web.

Al final de este documento encontrará el número de teléfono del Servicio Post-venta de Miele.

El Servicio técnico necesitará saber la denominación del aparato y el número de fabricación (fab./SN/nº). Encontrará ambos datos en la placa de características.

Encontrará estos datos en la placa de características situada encima del cristal visor y que quedará visible al abrirse la puerta.

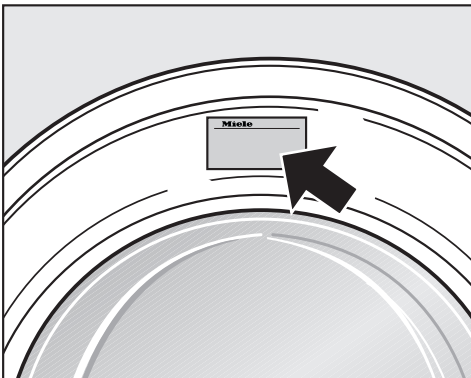

## Garantía

La duración de la garantía es de 3 años.

Encontrará más información en las condiciones de la garantía incluidas en el suministro.

## Accesorios especiales

Podrá adquirir accesorios para esta lavasecadora en los establecimientos especializados Miele o a través del Servicio Post-venta.

## Base de datos EPREL

A partir del 1 de marzo de 2021, se puede encontrar información acerca del etiquetado sobre consumo de energía y los requisitos de diseño ecológico en la base de datos de productos europea (EPREL). Puede acceder a ella a través de este enlace: <https://eprel.ec.europa.eu/>. Debe introducir la denominación del aparato.

La denominación la encontrará en la placa de características.

**Miele** Made in xxx

Mod.: XXXxxx  
M-Nr.: xxxxxxxx Type: XXxx-X  
Nr.: xxxxxxxx

Miele Service  
[www.miele.com/service](http://www.miele.com/service)

## Símbolos de cuidado

Lavado	
El número de grados en la cuba indica la temperatura máxima con la que puede lavar las prendas.	
	Esfuerzo mecánico normal
	Esfuerzo mecánico delicado
	Esfuerzo mecánico muy delicado
	Prendas delicadas
	no apto para lavado a máquina

### Ejemplo para la selección de programas

Programa	Símbolos de cuidado
ECO 40-60	
Algodón	
Sintéticos/ Mezcla de algodón	
Delicado	
Lana	

Secado	
	Temperatura normal
	Temperatura reducida
	no apto para secado a máquina

Planchar con plancha o planchadora	
	aprox. 200 °C
	aprox. 150 °C
	aprox. 110 °C Planchar con vapor puede causar daños irreversibles.
	Prohibido planchar con plancha o planchadora

Limpieza en seco	
	Limpieza con productos químicos. Las letras indican el producto.
	Limpieza húmeda
	Prohibida la limpieza química

Blanqueamiento	
	está permitido cualquier blanqueador
	permitido únicamente un blanqueador con oxígeno
	prohibido blanquear

## Vista frontal

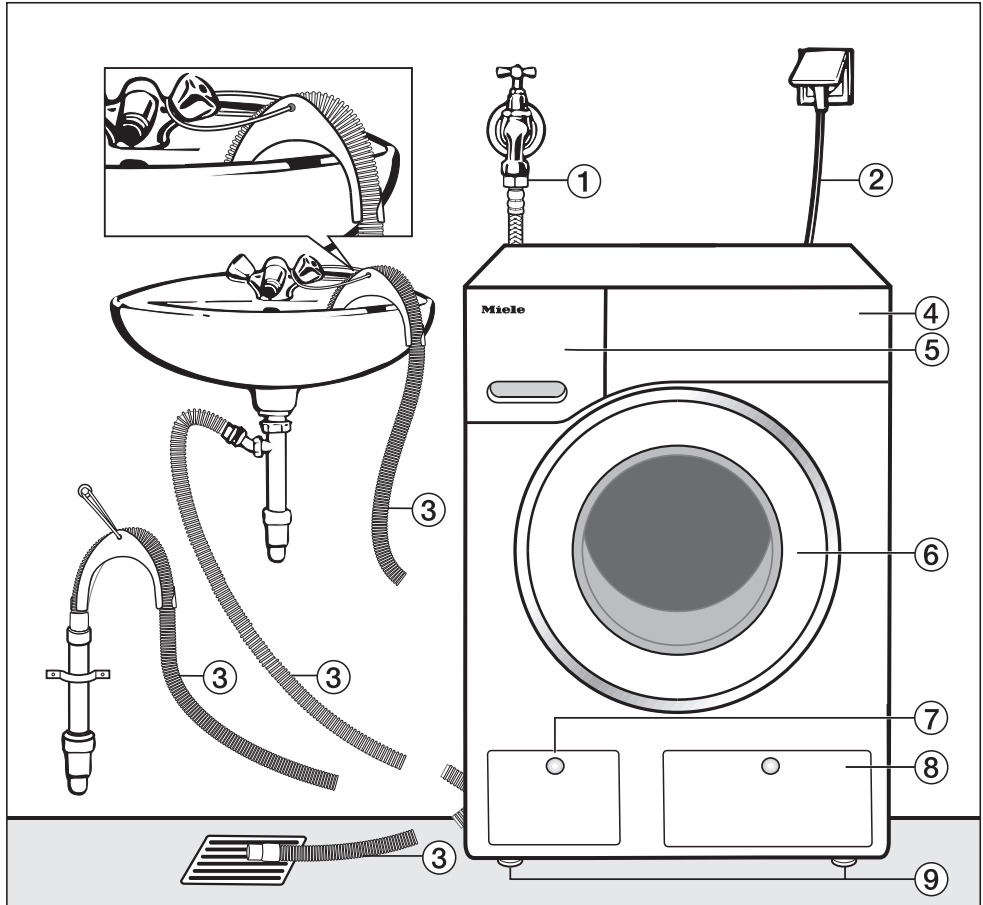

- ① Manguera de entrada de agua (sistema Waterproof-Metal, manguera de tela metálica)
- ② Conexión eléctrica
- ③ Manguera de desagüe con codo (desmontable) con las diferentes posibilidades de conducción de desagüe
- ④ Panel de mandos
- ⑤ Cajetín del detergente
- ⑥ Puerta
- ⑦ Tapa para el filtro, la bomba de desagüe y el desbloqueo de emergencia
- ⑧ Tapa para los cartuchos recargables TwinDos
- ⑨ 4 patas regulables en altura

# Instalación

## Vista posterior

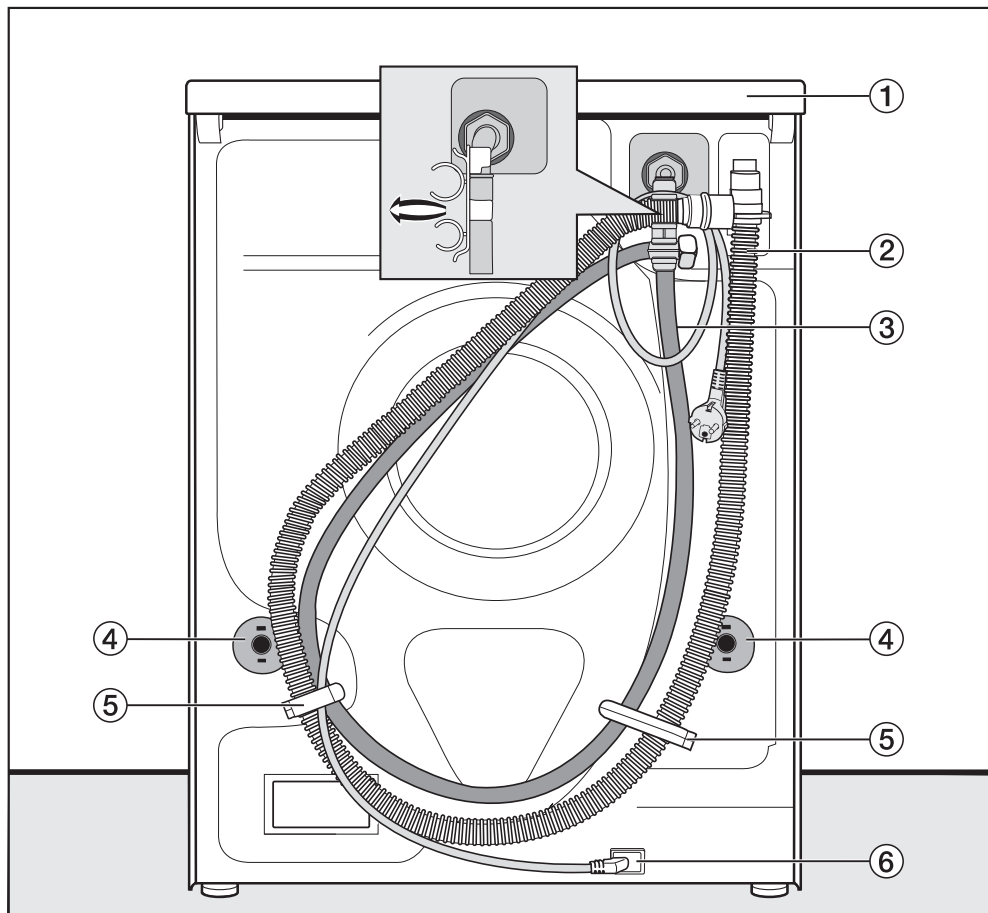

① Extremo de la tapa con posibilidad de agarre para el transporte

② Manguera de desagüe

③ Manguera de entrada de agua

④ Orificios de los seguros antivuelco con barras de transporte

⑤ Soportes de transporte para mangueras de entrada y de desagüe

⑥ Conexión eléctrica

## Superficie de emplazamiento

Un suelo de hormigón resulta lo más apropiado como superficie de emplazamiento. A diferencia de un suelo de madera o de características más inestables, el suelo de hormigón no da lugar a oscilaciones perceptibles durante el centrifugado.

Tenga en cuenta:

- Coloque la lavasecadora en posición vertical y firmemente asentada.
- No coloque la lavasecadora sobre una superficie inestable, ya que de lo contrario, vibrará durante el centrifugado.

En caso de emplazamiento sobre un suelo de madera tenga en cuenta:

- Coloque la lavasecadora sobre una placa de madera contrachapada (de al menos 59 x 52 x 3 cm). La placa deberá atornillarse al mayor número de barras posible, no solamente a las tablas del suelo.

**Consejo:** Si es posible, colocar la lavasecadora en una esquina de la estancia donde la estabilidad del techo sea mayor.

**⚠ Peligro de sufrir daños debido a una lavasecadora no asegurada.**

En caso de emplazar la lavasecadora sobre un zócalo existente en el lugar de instalación (un zócalo de hormigón o de obra), existe el riesgo de que la lavasecadora se caiga durante el centrifugado.

Asegure la lavasecadora con un es-tribo de fijación (accesorio especial).

## Colocar la lavasecadora en el lugar de emplazamiento

**⚠ Peligro de sufrir daños debido a una tapa fijada incorrectamente.**

Por causas externas, la fijación trasera de la tapa podría romperse. La tapa podría moverse al desplazarla.

Antes de desplazarla, compruebe que el estado de la tapa sea correcto.

- Transporte la lavasecadora sobre las patas delanteras y la parte trasera de la tapa.

## Desmontar el seguro de transporte

### Retirar la barra de transporte izquierda

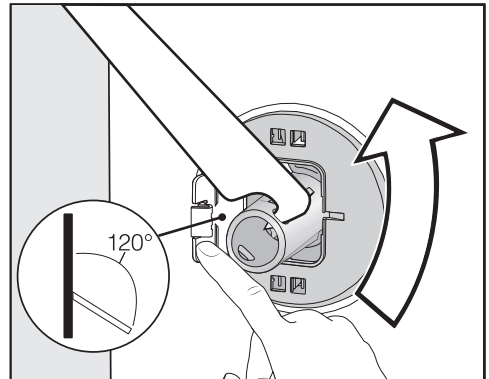

- Presione la tapa hacia fuera y gire la barra de transporte izquierda 90 ° con la llave de boca adjunta.

# Instalación

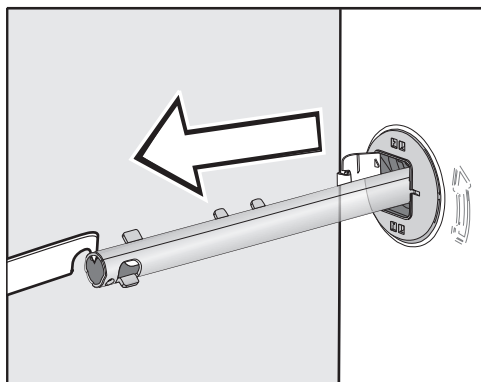

- Extraiga la barra de transporte.

## Retirar la barra de transporte derecha

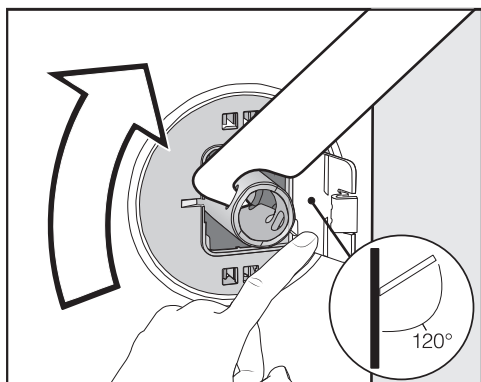

- Presione la tapa hacia fuera y gire la barra de transporte izquierda  $90^\circ$  con la llave de boca adjunta.

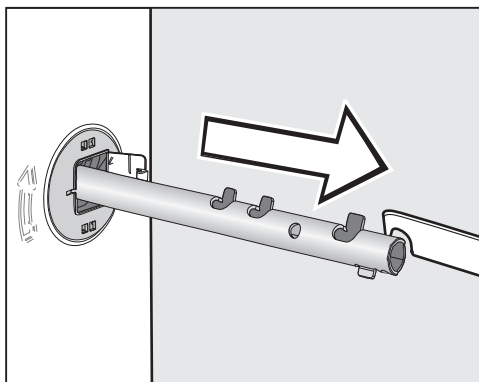

- Extraiga la barra de transporte.

## Cerrar los orificios

⚠ Riesgo de sufrir lesiones por los cantos afilados.

Al introducir la mano existe riesgo de sufrir lesiones si no se cierran los orificios.

Cierre los orificios del seguro de transporte retirado.

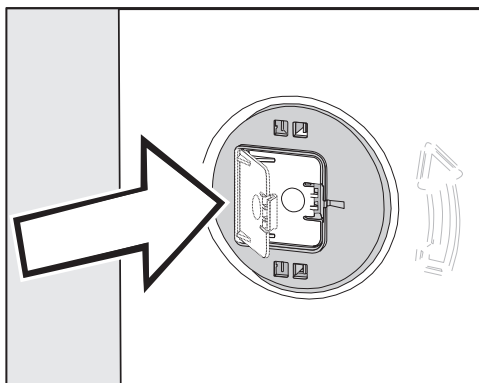

- Cierre las tapas hasta que encajen correctamente.



## Montar el seguro de transporte

⚠ Daños por transporte incorrecto. En el caso de transportarla sin seguro de transporte, la máquina puede resultar dañada.

Conserve el seguro de transporte. Antes de transportar la lavasecadora (p. ej. en caso de mudanza), vuelva a montar el seguro de transporte.

## Abrir las puertas

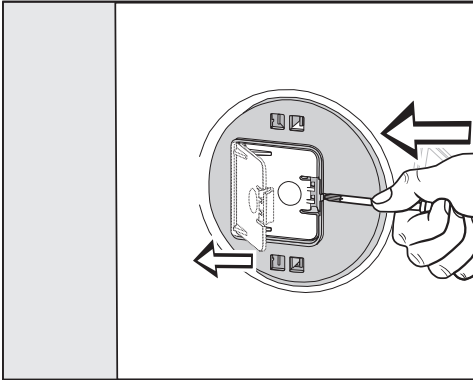

- Presione con un objeto puntiagudo p. ej. con un destornillador estrecho.

La puerta se abre.

## Montar las barras de transporte

- Para montarlas, seguir el orden inverso al desmontaje.

**Consejo:** Eleve ligeramente el tambor para introducir ligeramente las barras de transporte.

## Empotramiento bajo encimera continua

El montaje y desmontaje del juego de montaje bajo encimera\* deberá llevarse a cabo por un técnico especializado.

- Es necesario un **juego de montaje bajo encimera\***. La chapa protectora incluida en el juego de montaje bajo encimera\* sustituye a la tapa de la lavasecadora. Por razones de seguridad eléctrica, es imprescindible montar la chapa protectora.
- La entrada de agua y el desagüe así como la conexión eléctrica deberían instalarse cerca de la lavasecadora y quedar accesibles.

El juego de montaje se suministra con su manual.

\* accesorios especiales

# Instalación

## Nivelar la lavasecadora

La lavasecadora debe estar nivelada correctamente y apoyarse de manera uniforme sobre las cuatro patas para garantizar su funcionamiento perfecto.

Un emplazamiento inadecuado aumenta el consumo de agua y energía y, la lavasecadora podría desplazarse.

### Desenroscar una pata y asegurarla con contratuerca

El nivelado se lleva a cabo con las 4 patas ajustables. La lavasecadora se suministra con todas las patas enroscadas.

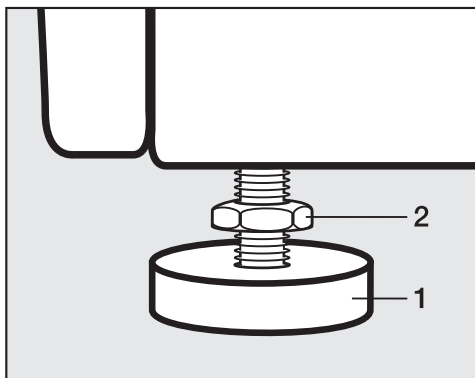

- Afloje la contratuerca **2** con la llave de boca adjunta girándola en sentido horario. Desenrosque la contratuerca **2** junto con la pata **1**.

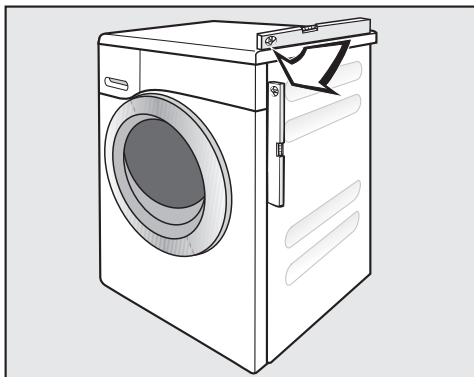

- Compruebe con un nivel de burbuja si la secadora está nivelada correctamente.
- Sujete la pata **1** con una llave corredi-za. Apriete de nuevo la contratuerca **2** con la llave de boca hasta que quede pegada a la carcasa.

⚠ Una lavasecadora que no esté correctamente nivelada puede producir daños.

En caso de que las patas de la lavasecadora no se hayan ajustado correctamente, esta podría desplazarse.

Apriete firmemente las 4 contratuer-cas de las patas contra la carcasa. Compruebe también las patas que no se desenroscaron al nivelarla.

## Sistema de protección antifugas

El sistema de protección antifugas de Miele garantiza una amplia protección contra daños por agua provocados por la lavasecadora.

El sistema está formado principalmente por los siguientes componentes:

- la manguera de entrada de agua
- la electrónica y la protección contra escapes y desbordamiento
- la manguera de desagüe

### La manguera de entrada de agua

- Protege contra la rotura de la válvula de seguridad

La manguera de entrada de agua resiste a una presión superior a 14.000 kPa.

- La cubierta de protección de la manguera de entrada de agua

La manguera de entrada de agua está recubierta de una tela metálica a modo de «segunda piel» como protección contra daños.

## Electrónica y carcasa

- Bandeja de suelo

El agua que sale a través de fugas en la lavasecadora se recoge en la bandeja de suelo. Mediante un interruptor de flotador se apagan las válvulas de entrada de agua. Se bloquea el suministro de agua posterior. Se bombea fuera el agua que se encuentra en el recipiente de agua de lavado.

- La protección contra desbordamiento

Esto evita que la lavasecadora se desborde debido a una entrada de agua incontrolada. Si el agua aumenta superando un determinado nivel, la bomba de desagüe se conecta y el agua se evacua de forma controlada.

### La manguera de desagüe

La manguera de desagüe está protegida mediante un sistema de ventilación. Con este sistema, se evita el desagüe total del agua de la lavasecadora.

# Instalación

## Entrada de agua

 Peligro para la salud y daños ocasionados por la entrada de agua sucia.

El agua que se introduce en la lavadora debe cumplir con los requisitos de calidad del país correspondiente. Conecte la lavadora siempre a una toma de agua potable.

La lavasecadora puede conectarse a una conducción de agua potable sin una válvula antirretorno, ya que se ha construido según las normas DIN vigentes.

La presión del agua debe ser de mín. 100 kPa (1 bar) y no debe superar los 1.000 kPa. Si la presión es superior a 1.000 kPa, será necesario instalar una válvula reductora de presión.

Para realizar la conexión es necesario un grifo con unión roscada de 3/4 de pulgada. Si no se dispone de él, únicamente un instalador autorizado podrá llevar a cabo el montaje de la lavasecadora a una conducción de agua potable.

La unión roscada está sometida a la presión de la conducción de agua. Por ello, compruebe que la conexión es estanca abriendo lentamente el grifo. Si sale agua, corrija la posición de la junta y la unión roscada.

La lavasecadora **no** es apropiada para la toma de agua caliente.

## Mantenimiento

En caso de realizar un cambio, utilice únicamente la manguera original de Miele con una resistencia a presiones superiores a 14.000 kPa.

Para proteger la válvula de entrada de agua, no debe retirarse el filtro contra suciedad situado en la tuerca de racor del extremo libre de la manguera de entrada de agua. No retire este filtro para la suciedad.

## Accesorio para prolongación de la manguera

Puede adquirir como accesorio especial una manguera de tela metálica de 1,5 m de longitud en un establecimiento autorizado o a través del Servicio Post-venta de Miele.

## Desagüe

El agua de lavado se evacua a través de una bomba de desagüe con una altura de elevación de 1 m. Para no impedir el desagüe, la manguera debe tenderse sin ningún tipo de doblez. Es posible enganchar el codo dajunto al final de la manguera. En caso necesario, es posible prolongar la manguera hasta 5 m. Es posible adquirir los accesorios a través de un distribuidor Miele o del Servicio Post-venta de Miele.

Para alturas de desagüe superiores a 1 m (hasta una altura máxima de elevación de 1,8 m) podrá adquirir una bomba de desagüe de repuesto a través de los distribuidores de Miele o del Servicio Post-venta Miele. Para alturas de desagüe superiores a 1 m es posible prolongar la manguera hasta 2,5 m. Es posible adquirir los accesorios a través de un distribuidor Miele o del Servicio Post-venta de Miele.

## Posibilidades de evacuación de agua

### 1. Colocación en un lavabo o pila:

Advertencia:

- Asegure la manguera para que no resbale.
- Si el agua de lavado se evacua en una pila, asegúrese de que el agua fluye con normalidad. De lo contrario, existe el peligro de que el agua se desborde o que una parte del agua evacuada vuelva a la lavasecadora.

2. Conexión a una manguera de desagüe de plástico con manguito de goma (no es imprescindible sifón).

3. Desagüe en un sumidero en el suelo.

4. Conexión a una pila con boquilla de plástico.

### Conexión a una pila

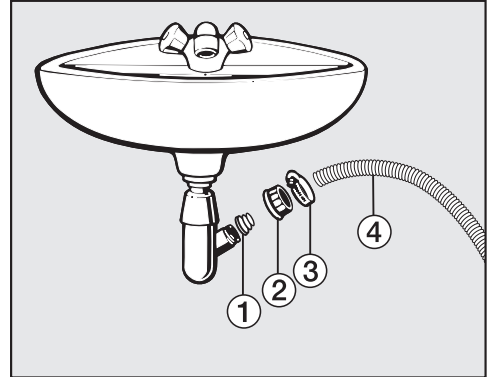

① Adaptador

② Tuerca de racor de la pila

③ Abrazadera para mangueras

④ Extremo de la manguera

- Instale el adaptador ① con la tuerca de racor de la pila ② en el sifón de la pila.
- Acople el extremo de la manguera ④ al adaptador ①.
- Apriete con un destornillador la abrazadera para mangueras ③ directamente detrás de la tuerca de racor de la pila.

# Instalación

## Conexión eléctrica

La lavasecadora se distribuye de serie "preparada para conectarla" a una base de enchufe con toma de tierra.

Emplace la lavasecadora de forma que se pueda acceder a la base de enchufe con facilidad. Si eso no fuera posible, asegúrese de que en la instalación haya un dispositivo de desconexión para todos los polos.

 Peligro de incendio por sobrecalentamiento.

El funcionamiento de la lavasecadora con dispositivos de varios enchufes o con cables de prolongación puede tener como consecuencia una sobrecarga del cable.

Por motivos de seguridad, no utilice dispositivos de varios enchufes ni cables de prolongación.

Se debe realizar la instalación eléctrica según VDE 0100.

Por motivos de seguridad recomendamos el uso de un dispositivo de corriente residual (RCD) tipo  en la instalación de la casa asignada para la conexión eléctrica del aparato.

Un cable de conexión dañado solo podrá sustituirse por otro cable de conexión especial del mismo tipo (disponible en el Servicio Post-venta de Miele). Por motivos de seguridad, la sustitución solo puede ser llevada a cabo por personal autorizado o por el Servicio Post-venta de Miele.

En este manual de instrucciones y en la placa de características se facilita toda la información sobre la potencia nominal y los fusibles correspondientes. Compare esa información con la de la conexión de la instalación.

En caso de duda, consulte a un electricista.

Es posible el funcionamiento temporal o permanente en un sistema de suministro de energía autosuficiente o no sincronizado con la red (como redes autónomas, sistemas de respaldo). Un requisito previo para el funcionamiento es que el sistema de suministro de energía cumpla con las especificaciones de la norma EN 50160 u otra similar.

Las medidas de protección previstas en la instalación doméstica y en este producto de Miele deberán quedar también garantizadas en su función y funcionamiento tanto en funcionamiento aislado como en funcionamiento no sincronizado con la red, o bien ser sustituidas por medidas equivalentes en la instalación.

Como se describe, por ejemplo, en la publicación actual de VDE-AR-E 2510-2.

## Datos técnicos

Altura	850 mm
Ancho	596 mm
Fondo	637 mm
Fondo con la puerta abierta	1055 mm
Altura para montaje bajo encimera	820 (+8/-2) mm
Ancho para montaje bajo encimera	600 mm
Peso	aprox. 98 kg
Capacidad lavado	8,0 kg carga
Capacidad secado	5,0 kg carga
Tensión nominal	ver placa de características
Potencia nominal	ver placa de características
Fusible	ver placa de características
Datos de consumo	ver capítulo Datos de consumo
Presión mínima de flujo de agua	100 kPa (1 bar)
Presión máxima de flujo de agua	1.000 kPa (10 bar)
Longitud de la manguera de toma de agua	1,55 m
Longitud de la manguera de desagüe	1,50 m
Longitud del cable de conexión	2,00 m
Elevación máxima del desagüe	1,00 m
Longitud máxima del desagüe	5,00 m
Diodos emisores de luz LED	Clase 1
Distintivos de calidad	ver placa de características
Consumo de potencia en estado desconectado	0,10
Modo preparado en red	0,50
Banda de frecuencia	2,4000 GHz – 2,4835 GHz
Potencia de transmisión máxima	< 100 mW

# Datos técnicos

---

## Declaración de conformidad

Por la presente, Miele declara que esta lavadora cumple con los requisitos de la directiva europea 2014/53/EU.

En el siguiente link encontrará el texto completo de la declaración de conformidad europea:

- productos, descarga, en [www.miele.es](http://www.miele.es)
- Atención al cliente, solicitud de información, instrucciones de manejo, e<https://www.miele.es/electrodomesticos/solicitud-de-informacion-385.htm> introduciendo el nombre del producto o el número de fabricación



Programas	Carga kg	Energía kWh	Agua litros	Duración h:min	Temperatura <sup>1</sup> °C	Humedad residual %	Número de revoluciones r.p.m.
<b>Lavado</b>							
ECO 40-60*	8,0	0,80	60	3:39	35	44	1600
	4,0	0,30	52	2:39	28	43	1600
	2,0	0,20	28	2:29	25	46	1600
Algodón	8,0	1,35	57	2:29	54	50	1600
	20 <sup>2</sup>	0,35	72	2:39	20	50	1600
Sintéticos/Mezcla de algodón	3,5	0,32	47	1:59	30	30	1200
Express <sup>3</sup>	40	0,33	30	0:20	27	60	1200
Lana	30	0,23	35	0:39	-	-	-
QuickPower	40	0,58	40	0:49	-	-	-
<b>Lavado y secado</b>							
ECO 40-60* Secado normal	5,0	3,30	85	6:29	30	0	1600
	2,5	1,60	43	3:59	24	0	1600

\* Programa de prueba para el cumplimiento del reglamento UE 2019/2023 sobre diseño ecológico y etiquetado de energía conforme al reglamento n.º 2019/2014

<sup>1</sup> Temperatura máxima alcanzada en la ropa en el lavado principal.

<sup>2</sup> 20 °C programa para ropa de algodón poco sucia.

<sup>3</sup> Extra Quick activado

Para las pruebas de comprobación la dosificación TwinDos debe estar desconectada.

### Advertencia para clientes

Los datos de consumo pueden diferir de los valores indicados, en función de la presión del agua, grado de dureza del agua, temperatura de entrada del agua, temperatura ambiente, clase y cantidad de ropa, oscilaciones en la tensión de la red y los extras seleccionados.

# Ajustes

Los ajustes le permiten adaptar la electrónica de la lavasecadora a las necesidades del momento. Es posible modificarlos en todo momento.

## Activar ajustes

- Conecte la lavasecadora.
- Desplácese por el menú principal hasta que aparezca **Ajustes**.
- Pulse la tecla sensora **Ajustes**.

El display vuelve al menú **Ajustes**.

## Seleccionar ajustes

Los ajustes se agrupan en varios bloques.

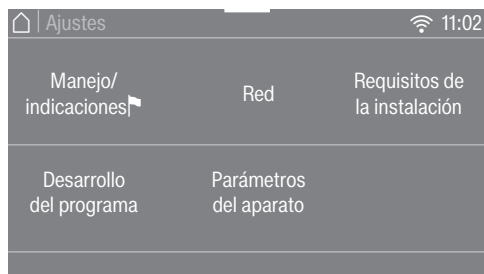

- Seleccione el área correspondiente.
- Desplácese por la lista de selección hasta que aparezca el ajuste deseado.
- Toque la tecla sensora para editar el ajuste indicado.

## Modificar ajustes

- Modifique el valor mostrado y confirme con **OK...**
- o toque una opción para seleccionarla.

La opción seleccionada aparece marcada en color naranja.

La opción seleccionada se memoriza. El display regresa al menú **Ajustes** o a un nivel de menú.

## Cerrar el menú Ajustes

- Pulse la tecla sensora **↶**.

El display regresa al menú **Ajustes** o a un nivel de menú.

- Pulse la tecla sensora **🏠**.

El display vuelve al Menú principal.

## Manejo/indicaciones

### Idioma

El display puede mostrar diferentes idiomas.

La bandera  situada detrás de la palabra *Idioma* sirve a modo de guía en caso de estar ajustado un idioma que no entienda.

Se memoriza el idioma seleccionado.

### Código Pin

El código PIN protege la lavasecadora de un manejo indebido.

#### Selección

##### - activar

El código PIN es 125 y es posible activarlo. Si el código PIN está activado, deberá introducirse después de la conexión para poder manejar la lavasecadora.

##### - desactivar

Para poder manejar la lavasecadora sin introducir el código PIN. Aparece solo si el código PIN se activó previamente.

##### - Modificar

Puede introducir el código que desee.

En caso de olvidar el código PIN, solo el Servicio técnico de Miele podrá desbloquear la máquina.  
Anótese el código PIN nuevo.

## Memory

La lavasecadora memoriza los últimos ajustes de un programa (temperatura, número de revoluciones del centrifugado y otros extras) tras comenzar el programa.

Al volver a seleccionar un programa, la lavasecadora muestra los ajustes memorizados.

En el ajuste de fábrica Memory está desconectada.

## Fecha

Si está ajustado el formato de la hora, es posible ajustarla.

#### Formato de hora

- Reloj de 24 h (ajuste de fábrica)
- Reloj de 12 h

#### ajustar

- Se puede ajustar la hora.

## Volumen

Se puede modificar el volumen de las distintas señales.

- Tono fin
- Sonido teclado
- Tono de bienvenida

El ajuste se realiza en 7 niveles y también puede desconectarse.

# Ajustes

---

## Luminosidad del display

La intensidad luminosa del display puede modificarse.

El ajuste se realiza en 7 niveles.

## Unidad de temperatura

Los valores de temperatura pueden mostrarse en °C/Celsius o en °F/Fahrenheit.

En el ajuste de fábrica está ajustado °C/Celsius.

## Desarrollo del programa

### TwinDos

Puede confirmar y comprobar el detergente ajustado y la dosificación.

Seleccionar detergente

Si desea dosificar un detergente diferente a UltraPhase 1 y 2 a través de la función TwinDos, necesita los recipientes recargables TwinDos (accesorios especiales).

Tan solo es posible utilizar UltraPhase 1 y 2 juntos. Por lo tanto, en caso de seleccionar otro producto, el ajuste del otro compartimento se elimina automáticamente.

Es posible utilizar los siguientes productos:

- Miele UltraPhase 1
- Miele UltraPhase 2
- Universal
- Color
- Delicado
- Lana/delicado
- Suavizante

Tenga en cuenta los consejos de dosificación del fabricante.

Es necesario indicar la cantidad de detergente correspondiente para el producto seleccionado. El display le guía a través de los ajustes.

**Consejo:** En caso de elegir Sin detergente, el compartimento correspondiente para la función TwinDos se desactiva.

## Modificar dosificación

Es posible comprobar y corregir los valores ajustados para la dosificación de detergente de los compartimentos ① y ②.

## **Suciedad**

Puede determinar qué grado de suciedad está preajustado.

- bajo
- normal (Ajuste de fábrica)
- alto

## **Nivel Agua plus**

Puede aumentar el agua de lavado en cuatro niveles activando el extra *Agua +*.

## Selección

- normal (Ajuste de fábrica)
- plus ◊
- plus ◊◊
- plus ◊◊◊

## **Nivel máx. de lavado**

Siempre se puede ajustar el valor máximo del nivel de agua durante el lavado.

Esta función es importante para los alérgicos, para conseguir un resultado de lavado muy bueno. El consumo de agua aumenta.

La función está desconectada de fábrica.

## **Tiempo en remojo**

Puede ajustar un tiempo de remojo de entre 30 minutos y 6 horas.

Puede seleccionar la duración en pasos de 30 minutos. Al seleccionar el extra *Remojo* transcurre el tiempo seleccionado.

De fábrica está ajustada una duración de 0: 30 h.

# Ajustes

---

## Tiempo prel. adic. Algodón

Si fuera necesario prolongar el prelavado, puede prolongar el tiempo estándar de 25 minutos.

### Selección

- normal (Ajuste de fábrica)

El tiempo de prelavado es 25 minutos.

- + 6 min

El tiempo de prelavado es 31 minutos.

- + 9 min

El tiempo de prelavado es 34 minutos.

- + 12 min

El tiempo de prelavado es 37 minutos.

## Ritmo delicado

Con el ritmo delicado activado se reduce el movimiento del tambor. De esta manera los tejidos que presentan un grado de suciedad bajo pueden lavarse de forma delicada.

El ritmo delicado puede activarse para los programas *Algodón* y *Sintéticos/Mezcla de algodón*.

En caso de estar activado el ritmo delicado, se aplicará a cada programa.

De fábrica está desconectado..

## Prot. contra enrollamiento

Para reducir la probabilidad de que la ropa se enrolle, es posible limitar la velocidad del centrifugado final.

El ajuste Prot. contra enrollamiento solo se activa en caso de un lavado y secado continuados.

### Selección

- Off (Ajuste de fábrica)

- 900

- 1000

- 1100

- 1200

## Grados de secado

En caso necesario, tiene la posibilidad de adaptar los grados de secado de los programas *Algodón*, *Sintéticos/Mezcla* y *Automático plus*.

El ajuste se realiza en 7 niveles.

## Prolongación enfriamiento

Puede prolongar de forma individual la fase de enfriamiento antes de que finalice el programa. Las prendas se enfriarán más. Tan solo es posible prolongar el tiempo de secado si se ha seleccionado un grado de secado. En caso de secar por tiempo, no es posible la prolongación.

De fábrica está ajustado un tiempo adicional de enfriamiento de entre 0 min y 18 min.

## Red

### Miele@home

Controle la conexión en red de su lavasecadora con la red WiFi local.

#### Selección

- Configurar

Este mensaje aparece únicamente si la lavasecadora aún no está conectada con una red WiFi.

En el capítulo «Primera puesta en funcionamiento» se describe la configuración.

- desactivar

El ajuste se visualiza solo si Miele@home está activado.

Miele@home permanece configurado, la función WiFi se desconecta.

- activar

El ajuste se visualiza solo si Miele@home está desactivado.

La función WiFi se conecta de nuevo.

- Estado de la conexión

El ajuste se visualiza solo si Miele@home está activado.

Se muestran calidad de la señal WiFi, el nombre de la red y la dirección IP.

- Configurar de nuevo

El ajuste solo está visible, si está configurado Miele@home.

Restablezca la conexión WiFi (red) para realizar inmediatamente un ajuste nuevo.

- restaurar

# Ajustes

El ajuste solo está visible, si está configurado Miele@home.

Se desconecta la función WiFi y la conexión a la red WiFi se restaura al ajuste de fábrica.

Resetea la configuración de la red en caso de deshacerse de la secadora, venderla o poner en funcionamiento una secadora ya utilizada. Solo así queda garantizado eliminar todos los archivos personales para que el dueño de la secadora ya no los pueda utilizar.

Para volver a utilizar Miele@home, es necesario realizar una nueva conexión.

## Manejo a distancia

El ajuste Manejo a distancia solo está visible, si el ajuste Miele@home está configurado y activado.

Si ha instalado la App Miele en su terminal móvil, puede consultar el estado de su lavasecadora desde cualquier lugar e iniciarla a distancia.

También será posible manejar a distancia la lavasecadora a través de *MobileStart*.

Si no desea manejar la lavasecadora desde su terminal móvil, puede desconectar el ajuste Manejo a distancia.

También se puede interrumpir el programa a través de la App, si no está conectado Manejo a distancia.

A través de la tecla "Preselección de inicio" defina el intervalo de tiempo durante el que quiere que comience la lavasecadora e inicie la preselección de inicio (ver capítulo "Preselección de inicio/ SmartStart").

Dentro de ese intervalo de tiempo po-

drá iniciar la lavasecadora enviando una señal.

En caso de que no se hubiera enviado ninguna señal antes de la última hora de inicio posible, la lavasecadora comenzaría a funcionar automáticamente.

El manejo a distancia está desconectado de fábrica.

## SmartGrid

El ajuste SmartGrid solo está visible, si el ajuste Miele@home está configurado y activado.

Con esta función puede iniciar su lavasecadora automáticamente a la hora en la que la tarifa eléctrica sea más económica.

En caso de haber activado SmartGrid, la tecla *Preselección de inicio* tiene una nueva función.

Ajuste el SmartStart hasta a través de la "Preselección de inicio (ver capítulo "Preselección de inicio/SmartStart").

Con la señal de la compañía eléctrica, la lavasecadora se pondrá en marcha dentro del intervalo de tiempo que usted ha indicado.

En caso de que su compañía eléctrica no envíe ninguna señal antes de la última hora de inicio posible, la lavasecadora comenzará a funcionar automáticamente.

La función SmartGrid está desconectada de fábrica.



## Remote Update

El punto del menú Remote Update se muestra y aparece seleccionable solo si se cumplen con los requisitos para el uso de Miele@home (ver capítulo "Primera puesta en funcionamiento", apartado "Miele@home").

Es posible actualizar el software de la lavasecadora a través de RemoteUpdate. En caso de que haya disponible una actualización, esta se descargará automáticamente en la lavasecadora. La instalación no se realiza automáticamente sino que debe iniciarse manualmente.

En caso de no instalar una actualización, es posible continuar utilizando la lavasecadora como siempre. No obstante, Miele recomienda instalar las actualizaciones.

### Conectar/Desconectar

RemoteUpdate está conectado de fábrica. En caso de haber una actualización disponible, esta se descargará automáticamente y deberá instalarse después de forma manual.

Desconecte RemoteUpdate en caso de no querer que las actualizaciones se descarguen automáticamente.

## Transcurso de la RemoteUpdate

La información sobre el contenido y el volumen de una actualización se facilitará a través de la App Miele.

En caso de haber una actualización disponible, la lavasecadora mostrará un mensaje.

Es posible instalar la actualización inmediatamente o posponer la instalación. En caso de posponerla, volverá a aparecer la pregunta al volver a conectar la lavasecadora.

En caso de no querer instalarla, desconecte RemoteUpdate.

La instalación de una actualización puede durar varios minutos.

Tenga en cuenta lo siguiente:

- En caso de no recibir ninguna notificación, se debe a que no hay ninguna actualización disponible.
- No es posible cancelar una actualización ya instalada.
- En ningún caso se debe desconectar la lavasecadora durante la actualización. De lo contrario, esta se cancelará y no se instalará.
- Algunas actualizaciones de software solo pueden ser llevadas a cabo por el Servicio Post-venta de Miele.

## Parámetros del aparato

### Derechos de autor y licencias de programas informáticos de funcionamiento y gestión

Para el manejo y control del aparato, Miele hace uso de software propio o ajeno no sujeto a una licencia de código abierto. Dicho software o componentes de software están protegidos por derechos de autor. Deben respetarse los derechos de autor tanto de Miele como de terceros.

Además, el presente aparato incluye componentes de software cuya distribución está sujeta a condiciones de licencia de código abierto. Puede consultar los componentes de código abierto incluidos, junto con los avisos de derechos de autor correspondientes, copias de las respectivas condiciones de licencia válidas y, en caso necesario, información adicional en el aparato, en la opción del menú **Ajustes | Parámetros del aparato | Información Legal | Licencias de código abierto**. Las regulaciones de responsabilidad y garantía de las condiciones de licencia de código abierto allí recogidas son aplicables únicamente en relación con los respectivos propietarios de los derechos.

## Derechos de autor y licencias del módulo de comunicación

Para el manejo y control del módulo de comunicación, Miele hace uso de software propio o ajeno no sujeto a una licencia de código abierto. Dicho software o componentes de software están protegidos por derechos de autor. Deben respetarse los derechos de autor tanto de Miele como de terceros.

Además, este módulo de comunicación incluye componentes de software cuya distribución está sujeta a licencias de código abierto. Puede consultar los componentes de código abierto incluidos, junto con los avisos de derechos de autor correspondientes, copias de las respectivas condiciones de licencia válidas y, en caso necesario, información adicional, localmente a través de dirección IP por medio de un navegador web (<https://<dirección IP>/Licenses>). Las regulaciones de responsabilidad y garantía de las condiciones de licencia de código abierto allí recogidas son aplicables únicamente en relación con los respectivos propietarios de los derechos.

## Requisitos de la instalación

### Presión del agua + baja

En caso de una presión de agua baja, la lavasecadora interrumpe el programa y da el aviso de anomalía de la entrada de agua.

Si la presión de agua es permanentemente baja se puede activar este ajuste para garantizar la entrada de agua sin anomalías.

Presión del agua + baja está conectado de fábrica.

### Enfriamiento colada

Al finalizar el lavado principal entra agua adicional en el tambor para enfriar el agua de lavado.

El enfriamiento del agua de lavado se produce al seleccionar el programa Algodón con un ajuste de temperatura de 70 °C o superior.

Activar el enfriamiento del agua de lavado:

- al colocar la manguera de desagüe en un lavabo o en una pila con el fin de prevenir posibles quemaduras
- en edificios en los que las tuberías de desagüe no cumplan con la norma DIN 1986

El enfriamiento del agua de lavado está desconectado de fábrica.

## Reducción temperatura

En altitudes, el agua tiene una temperatura de ebullición más baja. En aquellos lugares cuya altitud supere los 2.000 m, Miele le recomienda conectar la reducción de temperatura para evitar así «que el agua entre en ebullición». La temperatura máxima se reduce a 80 °C, incluso cuando es posible seleccionar una temperatura más alta.

La reducción de la temperatura está desconectada de fábrica.

# Detergentes y productos para el mantenimiento

---

Miele pone a su disposición toda una gama de detergentes, productos para la limpieza y el mantenimiento y accesorios especiales, adaptados a sus electrodomésticos.

Puede pedir estos y otros productos interesantes a través de Internet, en la dirección [shop.miele.es](http://shop.miele.es). También puede solicitarlos a través del Servicio técnico de Miele y de sus distribuidores especializados.

## Detergente

### Miele UltraPhase 1 y 2

- Detergente líquido de 2 componentes para prendas blancas y de color
- Para colores brillantes y ropa blanca reluciente
- Excelente eliminación de manchas, incluso a bajas temperaturas

### UltraWhite (detergente en polvo)

- Resultados perfectos a 20/30/40/60/95 °C
- Blancos relucientes gracias a su potente fórmula con oxígeno activo
- Excelente eliminación de manchas, incluso a bajas temperaturas

### UltraColor (detergente líquido)

- Excelentes resultados de lavado a 20/30/40/60 °C
- Con fórmula protectora de los colores brillantes
- Excelente eliminación de manchas, incluso a bajas temperaturas

### Detergente para prendas delicadas WoolCare (detergente líquido)

- Para prendas delicadas de lana, seda, etc.
- Fórmula especial con proteínas de trigo para proteger los tejidos
- Excelentes resultados de lavado a 20/30/40/60 °C

# Detergentes y productos para el mantenimiento

---

## Detergentes especiales

Encontrará estos detergentes especiales en cómodas cápsulas monodosis.

### Caps Sport

- Para prendas sintéticas
- Fórmula especial que neutraliza los malos olores
- Evita la electricidad estática de la ropa
- Conserva la forma y la transpirabilidad de los tejidos sintéticos

### Caps DownCare

- para prendas de plumas
- Protege la elasticidad y la transpirabilidad de las plumas
- Limpieza efectiva y mantenimiento cuidadoso con lanolina
- Las plumas no se apelmazan y se mantienen esponjosas

### Caps WoolCare

- Detergente para prendas delicadas y lana
- Fórmula especial a base de proteínas de trigo
- Los componentes para la protección de las fibras reducen el apelmazamiento
- Fórmula especial que protege el color, lavado suave

### Caps CottonRepair

- Detergentes especiales para tejidos de algodón
- Tejidos visiblemente renovados con tan solo un lavado
- Formulación especial de Miele con tecnología Novozyme.
- No más pilling e intensidad del color y brillo renovados
- Según el tipo de prenda, utilizar máx. 1-2 veces al año

# Detergentes y productos para el mantenimiento

---

## Producto para el cuidado de los tejidos

Es posible adquirir los productos para el cuidado de las prendas en cómodas cápsulas monodosis.

### Cap Suavizante

- Suavizante para prendas con un aroma fresco
- Pureza, aroma fresco y limpieza profunda
- Prendas extrasuaves
- Evita la electricidad estática de la ropa

### Aditivo

Es posible adquirir los aditivos en cómodas cápsulas monodosis.

### Cap Booster

- Potente eliminador de las manchas
- Enzimas contra las manchas resistentes
- Para prendas blancas y de color
- Magníficos resultados de lavado, incluso a bajas temperaturas

## Mantenimiento del aparato

### TwinDosCare

- Producto para la limpieza del sistema de dosificación TwinDos
- Se recomienda utilizarlo antes de interrumpir el uso del sistema de autosificación durante un tiempo
- Utilizar antes de un cambio de producto

### Descalcificador

- Elimina los depósitos de cal incrustados
- Suave y respetuoso gracias al ácido cítrico natural
- Protege las resistencias calefactoras, el tambor y el resto de componentes

### IntenseClean

- Limpieza higiénica de las lavadoras
- Elimina la grasa, las bacterias y los olores que se generan
- Limpieza profunda y eficiente

### Pastillas para la descalcificación

- Menor dosificación de detergente para alta dureza del agua
- Menos restos de detergente en las prendas
- Agua con menos químicos, gracias a la nueva dosificación

**Miele S.A.U.**

Avda. Bruselas, 31  
28108 Alcobendas (Madrid)  
Tfno.: 91 623 20 00  
Web: [www.miele.es](http://www.miele.es)  
[info@miele.es](mailto:info@miele.es)

**Servicio Postventa: [miele.es/service](http://miele.es/service)**

E-mail Servicio Postventa: [mieleservice@miele.es](mailto:mieleservice@miele.es)

**Teléfono Servicio de Atención al Distribuidor:** 902 878 209

Servicios concertados en todas las capitales y poblaciones importantes.

**Chile**

Miele Electrodomésticos Ltda.  
Av. Nueva Costanera 4055  
Vitacura  
Santiago de Chile  
Tel.: (56 2) 957 0000  
Fax: (56 2) 957 0079  
Internet: [www.miele.cl](http://www.miele.cl)  
E-Mail: [info@miele.cl](mailto:info@miele.cl)

**Alemania****Dirección del fabricante**

Miele & Cie. KG  
Carl-Miele-Straße 29  
33332 Gütersloh

WTR 860 WPM

es-ES

M.-Nr. 11 975 691 / 01