

Mode d'emploi et instructions de montage Hotte

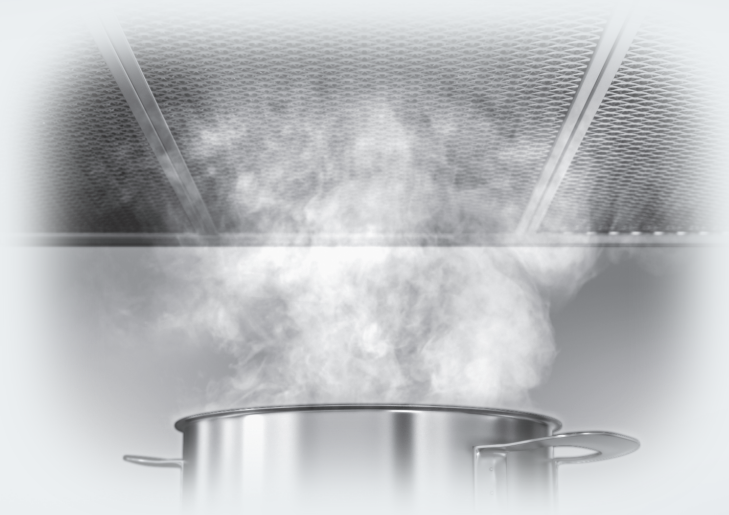

Lisez **impérativement** ce mode d'emploi et ses instructions de montage avant d'installer et de mettre en service votre appareil. Vous assurerez ainsi votre protection et éviterez d'endommager votre appareil.

Table des matières

Consignes de sécurité et mises en garde	4
Développement durable et protection de l'environnement	12
Prise en main	14
Aperçu de la hotte	14
Composants.....	15
Filtre à graisse et panneau.....	15
Filtre à charbon actif.....	15
Éclairage de la table de cuisson.....	15
Éclairage d'ambiance.....	16
Fonctions	16
Niveaux de puissance ventilateur.....	16
Fonction d'arrêt différé	17
Compteur d'heures de fonctionnement	17
Miele@home.....	17
Con@ctivity apprenante.....	17
Gestion de puissance	17
Mise en service	18
Choisir entre les modes évacuation et recirculation	18
Activer Miele@home.....	19
Connexion via l'application	19
Déconnecter la télécommande et le Wi-Fi.....	20
Activer Con@ctivity	20
Activer Con@ctivity 3.0 via le réseau Wi-Fi local	20
Activer Con@ctivity 3.0 par une connexion Wi-Fi directe.....	20
Renouveler la connexion.....	21
Préparer la télécommande.....	21
Connecter la télécommande	21
Déconnecter la télécommande	21
Manipulation (automatique)	22
Cuisiner avec Con@ctivity sur une table de cuisson électrique.....	22
Cuisiner avec Con@ctivity sur une table de cuisson à gaz.....	22
Interrompre momentanément le mode automatique	23
Commande (manuelle)	24
Cuisiner sans fonction Con@ctivity (mode manuel)	24
Allumer le ventilateur	24
Sélectionner le niveau de puissance	24
Choisir le deuxième niveau de booster	24
Sélectionner l'arrêt différé	24
Arrêter le moteur	24
Arrêt différé en mode Plug&Play.....	24
Allumer / Eteindre l'éclairage de la table de cuisson	25
Variation de l'éclairage de la table de cuisson	25

Table des matières

Activer/ désactiver l'éclairage d'ambiance.....	25
Ajuster les réglages	26
Intervalles Compteur d'heures de fonctionnement Filtre à graisse.....	26
Modifier les fréquences du témoin de saturation des filtres à graisses	26
Fréquences du témoin de saturation du filtre à charbon actif.....	26
Modifier/désactiver les fréquences du témoin de saturation du filtre à charbon actif	26
Arrêt de sécurité	27
Conseils d'économie d'énergie	28
Nettoyage et entretien	29
Nettoyer la carrosserie	29
Filtres à graisses et panneau d'aspiration périphérique	29
Condensation sur le panneau	30
Mise en place du panneau	32
Mise à zéro du témoin de saturation du filtre à graisses	32
Remplacer les filtres à graisses	32
Filtres à charbon actif	32
Mise à zéro du compteur d'heures de fonctionnement du filtre à charbon actif	33
Jeter le filtre à charbon actif	33
Télécommande	33
Insérer/changer les piles	33
Nettoyage de la télécommande	33
Service après-vente	34
Contact en cas d'anomalies	34
Emplacement de la plaque signalétique	34
Garantie	34
Installation	35
Avant l'installation.....	35
Retirer le film de protection	35
Revêtement de panneaux	35
Matériel d'installation.....	35
Dimensions de l'appareil	36
Distance entre la table de cuisson et la hotte (S)	41
Consignes d'installation	42
Mode Plug&Play.....	42
Conduit d'évacuation.....	43
Clapet anti-retour	43
Eau de condensation.....	44
Réducteur de bruit.....	44
Branchement électrique.....	45
Caractéristiques techniques	46
Disponible en option pour fonctionnement en mode recyclage	46
Déclaration de conformité	47

Consignes de sécurité et mises en garde

Cette hotte répond aux réglementations de sécurité en vigueur. Toute utilisation non conforme peut toutefois causer des dommages corporels et matériels.

Lisez attentivement le mode d'emploi et les instructions de montage avant de mettre la hotte en service. Vous y trouverez des informations importantes sur le montage, la sécurité, l'utilisation et l'entretien de cet appareil. Vous vous protégerez et éviterez ainsi de détériorer votre matériel.

Conformément à la norme IEC 60335-1, Miele indique expressément de lire impérativement le chapitre pour l'installation de l'appareil et de suivre les consignes de sécurité et de mise en garde.

Miele ne peut être tenu pour responsable des dommages dus au non-respect des consignes.

Veillez conserver ce document à disposition et le remettre au futur propriétaire en cas de cession de votre appareil !

Utilisation conforme

- ▶ Cette hotte est destinée à un usage domestique ou à des conditions proches de l'usage domestique.
- ▶ Cette hotte ne doit pas être utilisée en extérieur.
- ▶ Utilisez la hotte uniquement dans le cadre domestique pour aspirer et nettoyer les fumées générées par la cuisson des aliments. Tout autre type d'utilisation est à proscrire.
- ▶ La hotte ne peut pas être utilisée en mode recyclage au-dessus d'une cuisinière à gaz pour aérer la pièce d'installation. N'hésitez pas à contacter un spécialiste pour le gaz.

Consignes de sécurité et mises en garde

► Les personnes qui en raison de déficiences physiques, sensorielles ou mentales, de leur manque d'expérience ou de leur ignorance, ne sont pas aptes à manipuler cette hotte en toute sécurité doivent impérativement être surveillées pendant qu'elles l'utilisent. Un usage de la hotte sans surveillance n'est autorisé que s'il leur a été préalablement expliqué comment l'utiliser sans danger. Vérifiez que ces personnes ont compris les risques encourus en cas de mauvaise manipulation !

Précautions à prendre avec les enfants

- Tenez les enfants de moins de huit ans éloignés de la hotte à moins qu'ils ne soient sous étroite surveillance.
- Les enfants âgés de huit ans et plus peuvent utiliser la hotte sans surveillance uniquement si son fonctionnement leur a été expliqué de telle sorte qu'ils puissent la manipuler en toute sécurité. Les enfants doivent être en mesure d'appréhender et de comprendre les risques encourus en cas de mauvaise manipulation.
- Les enfants ne sont pas autorisés à procéder au nettoyage ou à l'entretien de la hotte hors de la surveillance d'un adulte.
- Surveillez les enfants lorsqu'ils jouent à proximité de la hotte. Ne laissez jamais les enfants jouer avec la hotte.
- La lumière émise par l'éclairage des zones de cuisson est très vive. Si des nourrissons se trouvent près de l'appareil, assurez-vous qu'ils ne regardent pas directement les ampoules.
- Risque d'asphyxie ! Les enfants peuvent se mettre en danger en s'enveloppant dans les matériaux d'emballage (film plastique, par exemple) ou en glissant leur tête à l'intérieur. Tenez les matériaux d'emballage hors de portée des enfants.
- Ne laissez pas les enfants jouer avec la pile de la télécommande.

Consignes de sécurité et mises en garde

Sécurité technique

► Des travaux d'installation, d'entretien ou de réparation non conformes peuvent entraîner de graves dangers pour l'utilisateur. Ces interventions doivent être exécutées exclusivement par des professionnels agréés par Miele.

► Tout dommage sur la hotte peut mettre votre sécurité en danger. Vérifiez que votre hotte ne présente pas de dommages extérieurs. Ne faites jamais fonctionner une hotte endommagée.

► Seul un raccordement à une prise de terre conforme garantit un fonctionnement de la hotte en toute sécurité. Attention ! Cette règle de sécurité élémentaire doit absolument être respectée. En cas de doute, faites vérifier vos installations par un électricien.

► Le fonctionnement temporaire ou permanent sur un système d'alimentation électrique autonome ou non synchrone au réseau (comme les réseaux autonomes, les systèmes de secours) est possible. La condition préalable au fonctionnement est que le système d'alimentation électrique soit conforme aux spécifications de la norme EN 50160 ou comparable.

Les mesures de protection prévues dans l'installation domestique et dans ce produit Miele doivent également être assurées dans leur fonction et leur mode de fonctionnement en fonctionnement isolé ou en fonctionnement non synchrone au réseau ou être remplacées par des mesures équivalentes dans l'installation. Comme décrit, par exemple, dans la publication actuelle de VDE-AR-E 2510-2.

► Les données de raccordement (tension et fréquence) de la plaque signalétique de la hotte doivent impérativement correspondre à celles du réseau électrique pour éviter que la hotte ne soit endommagée.

Comparez-les avant de brancher l'appareil. En cas de doute, veuillez interroger votre électricien.

► N'utilisez pas de rallonge ou de multiprises pour brancher votre hotte : elles représentent un danger potentiel (risque d'incendie).

► Pour les hottes de la série ... EXT/EXTA, le raccordement au moteur externe s'effectue via le câble de raccordement et les connecteurs fournis.

Ces appareils ne doivent être combinés qu'à un moteur externe de Miele.

► Pour garantir un fonctionnement de la hotte en toute sécurité, utilisez-la montée uniquement !

Consignes de sécurité et mises en garde

- ▶ Cette hotte ne doit pas être utilisée sur des engins en mouvement.
- ▶ N'ouvrez jamais la carrosserie de votre appareil !
N'essayez jamais de toucher aux raccordements sous tension ou de modifier les composants électriques et mécaniques de votre appareil. Cela vous mettrait en danger et le fonctionnement de votre hotte pourrait s'en trouver perturbé.
- ▶ Les bénéfices liés à la garantie sont perdus en cas de réparation de la hotte par un service après-vente non agréé par Miele.
- ▶ Un câble d'alimentation abîmé doit uniquement être remplacé par un technicien qualifié.
- ▶ Les ampoules de l'éclairage sont fixées. Pour des raisons de sécurité, seul un professionnel agréé par Miele ou le service après-vente Miele doit se charger de leur remplacement.
- ▶ Débranchez toujours l'appareil avant toute opération de maintenance / réparation. L'appareil est débranché du secteur électrique si et seulement si l'une des conditions suivantes est remplie :
 - les fusibles correspondants sont déclenchés,
 - les fusibles à filetage sont totalement dévissés de l'installation électrique (non applicable en France),
 - la fiche est débranchée de la prise. Ne tirez jamais sur le fil mais sur la fiche.
- ▶ Consignes à respecter avec la pile de la télécommande :
 - ne court-circuitez pas la pile, ne la rechargez pas et ne la jetez pas au feu. Risque d'explosion !
 - jetez la pile usagée dans un point de collecte dédié au recyclage des piles. Ne la jetez pas avec vos ordures ménagères.

Consignes de sécurité et mises en garde

Utilisation simultanée de la hotte et d'un foyer

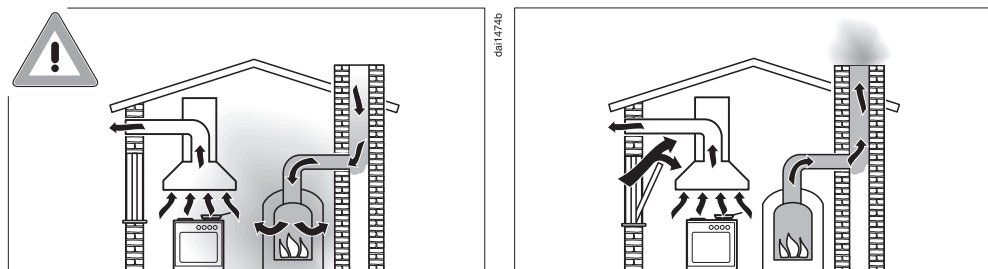

⚠ Risque d'intoxication lié aux gaz de combustion !

En cas d'utilisation simultanée d'une hotte et d'un foyer dans la même pièce ou le même ensemble d'aération, la prudence est de rigueur.

On considère comme foyers les dispositifs de chauffage au gaz, au fuel, au bois, au charbon, les chauffe-eau, les tables de cuisson, les fours, qui consomment l'air de la pièce et dont les fumées sont conduites vers l'extérieur par une installation d'évacuation (cheminée par exemple).

La hotte aspire l'air ambiant de la cuisine et des pièces voisines. Ceci vaut pour :

- les hottes à évacuation,
- les hottes à évacuation avec moteur externe,
- les hottes à recyclage avec kit de recyclage situé en-dehors de la pièce.

Si l'alimentation en air n'est pas en quantité suffisante, une dépression se forme. L'air de combustion nécessaire au foyer s'ameuise. La combustion fonctionne mal.

Des gaz de combustion toxiques peuvent être refoulés du fût et du conduit dans les pièces.

Danger de mort !

Consignes de sécurité et mises en garde

L'utilisation simultanée de la hotte et d'un foyer est sans aucun danger à condition que la dépression ne dépasse pas 4 Pa (0,04 mbar) max. dans la pièce ou l'ensemble d'aération pour éviter le refoulement des gaz brûlés.

Ceci est possible si l'air nécessaire à la combustion peut pénétrer dans la pièce par des ouvertures non hermétiques, telles que des portes ou des fenêtres. Toutefois, l'ouverture qui permet à l'air de pénétrer dans la pièce doit être suffisamment grande. En principe, l'approvisionnement en air fourni uniquement par une ventilation mécanique continue n'est pas suffisant.

Tenez compte de la capacité de ventilation de l'habitation pour établir le diagnostic. Si nécessaire, demandez conseil à une société de ramonage.

Si la hotte est utilisée en mode recyclage, lequel consiste à ramener l'air dans la cuisine, le fonctionnement simultané d'un foyer consommant l'air de la pièce est sans danger.

Utilisation conforme

► Les flammes non recouvertes peuvent être à l'origine d'un incendie !

Ne faites cuire aucun aliment à flamme nue sous la hotte. Il est donc par exemple interdit de faire flamber ou griller les aliments avec des flammes non recouvertes. Une fois enclenchée, la hotte aspire les flammes dans le filtre. Il y a risque d'incendie en raison des graisses accumulées.

► Si vous utilisez une table de cuisson au gaz, le fort dégagement de chaleur de la flamme risque d'endommager la hotte.

- N'utilisez jamais une table au gaz sans casserole posée sur le feu. Si vous retirez même brièvement la casserole du feu, éteignez toujours le foyer correspondant.
- Sélectionnez une casserole dont le fond convient à la taille du brûleur.
- Réglez la flamme de telle sorte qu'elle reste sous le fond de la casserole.
- Ne chauffez pas trop la casserole, si vous cuisinez dans un wok par exemple.

Consignes de sécurité et mises en garde

► L'eau de condensation peut entraîner la formation de corrosion sur la hotte.

Enclenchez toujours la hotte dès que vous utilisez une zone de cuisson pour éviter que l'eau de condensation s'accumule.

► Si elles chauffent de façon excessive, les graisses de cuisson risquent de s'enflammer et la hotte de s'embraser.

Surveillez toujours les casseroles, poêles et friteuses qui contiennent des graisses de cuisson. De même si vous préparez des grillades sur un gril électrique, ne laissez jamais ces dernières sans surveillance !

► Les dépôts de graisse et de poussière dans la hotte entravent son fonctionnement.

N'utilisez jamais la hotte sans le filtre à graisses afin de permettre une bonne aspiration des fumées de cuisson.

► Il existe un risque d'incendie, lorsque le nettoyage n'est pas effectué selon les indications de ce mode d'emploi.

► Notez que sous l'effet de la chaleur dégagée par la table de cuisson, la température de la hotte peut augmenter fortement.

Ne touchez ni la carrosserie ni les filtres à graisses avant qu'ils aient refroidi.

Installation conforme

► Observez les indications du fabricant de votre appareil de cuisson pour savoir si le fonctionnement en combinaison avec une hotte est autorisé.

► Ne montez pas la hotte au-dessus de foyers fonctionnant aux combustibles solides.

► Une distance trop faible entre la table de cuisson et la hotte peut endommager la hotte.

Respectez toujours la distance indiquée au chapitre « Installation » à moins que le fabricant ne recommande une distance de sécurité plus importante.

Si vous utilisez plusieurs tables de cuisson qui exigent des distances de sécurité différentes sous la hotte, choisissez la distance de sécurité la plus grande.

► Vous devez respecter les indications du chapitre « Installation » pour fixer la hotte.

Consignes de sécurité et mises en garde

► Les composants peuvent avoir des bords tranchants et causer des blessures.

Portez des gants qui vous protègent contre les coupures pendant le montage.

► N'utilisez que des tubes ou flexibles en matériau ininflammable pour raccorder l'évacuation d'air. Ceux-ci sont disponibles dans les magasins spécialisés ou auprès du service après-vente Miele.

► Ne raccordez jamais l'évacuation de la hotte à une cheminée d'évacuation de fumées ou de gaz brûlés ou à une cheminée qui sert à l'aération des pièces où sont installés des foyers.

► Si vous avez prévu d'évacuer l'air dans une cheminée non utilisée, respectez scrupuleusement les consignes locales en termes de sécurité.

Nettoyage et entretien

► N'utilisez jamais de nettoyeur vapeur pour l'entretien de votre hotte : la vapeur pourrait se déposer sur les éléments conducteurs d'électricité et provoquer un court-circuit.

Accessoires et pièces détachées

► N'utilisez que des accessoires d'origine Miele. Le montage d'autres pièces exclut tout bénéfice de la garantie.

► Les pièces de rechange d'origine sont les seules dont Miele garantit qu'elles remplissent les conditions de sécurité. Ne remplacez les pièces défectueuses que par des pièces détachées d'origine.

► Miele offre une garantie d'approvisionnement de 10 ans minimum et jusqu'à 15 ans pour le maintien en état de fonctionnement des pièces détachées après l'arrêt de la production en série de votre hotte.



Recyclage de l'emballage

Nos emballages protègent votre appareil des dommages qui peuvent survenir pendant le transport. Nous les sélectionnons en fonction de critères écologiques permettant d'en faciliter le recyclage.

En participant au recyclage de vos emballages, vous contribuez à économiser les matières premières. Utilisez les collectes de matières recyclables spécifiques aux matériaux et les possibilités de retour. Les emballages de transport sont repris par votre revendeur Miele.

Votre ancien appareil

Les appareils électriques et électroniques contiennent souvent des matériaux précieux. Cependant, ils contiennent aussi des substances toxiques nécessaires au bon fonctionnement et à la sécurité des appareils. Si vous déposez ces appareils usagés avec vos ordures ménagères ou les manipulez de manière non conforme, vous risquez de nuire à la santé des personnes et à l'environnement. Ne jetez jamais vos anciens appareils avec vos ordures ménagères.



Faites appel au service d'enlèvement mis en place par votre commune, votre revendeur ou Miele, ou rapportez votre appareil dans un point de collecte spécialement dédié à l'élimination de ce

type d'appareil. Vous êtes légalement responsable de la suppression des éventuelles données à caractère personnel figurant sur l'ancien appareil à éliminer. Vous êtes dans l'obligation de retirer, sans les détruire, les piles et accumulateurs usagés non fixés à votre appareil, ainsi que les lampes qui peuvent être retirées sans être détruites. Rapportez-les dans un point de collecte spécialement dédié à leur élimination, où ils peuvent être remis gratuitement. Afin de prévenir tout risque d'accident, veuillez garder votre ancien appareil hors de portée des enfants jusqu'à son enlèvement.

Reprise des piles et des accumulateurs usagés

Les appareils électriques et électroniques contiennent de nombreuses piles et accumulateurs qui ne peuvent pas être jetés aux ordures ménagères après utilisation. Vous êtes dans l'obligation de retirer les piles et accumulateurs usagés non fixés à votre appareil, et de les rapporter dans un point de collecte spécialement dédié à leur élimination (commerce par exemple), où ils peuvent être remis gratuitement. Avant de l'éliminer, isolez les contacts métalliques de la batterie avec du ruban adhésif pour éviter tout court-circuit. Les piles et les accumulateurs peuvent contenir des substances susceptibles de nuire à votre santé et à l'environnement.

L'étiquetage de la pile ou de l'accumulateur vous donne d'autres indications.

Les piles contenant du lithium sont par exemple marquées "Li-ion". Le container barré signifie que vous ne devez en aucun cas éliminer les piles et accumulateurs avec les ordures ménagères.

Nous sommes également tenus d'attirer l'attention sur les points suivants : Si le container barré s'accompagne d'un ou de plusieurs symboles chimiques, cela signifie que les piles et accumulateurs contiennent du plomb (Pb), du cadmium (Cd) et/ou du mercure (Hg).



Les piles et accumulateurs usagés contiennent des matières premières importantes qui peuvent être recyclées. La collecte sélective des piles et accumulateurs usagés facilite leur traitement et leur recyclage.

Prise en main

Aperçu de la hotte

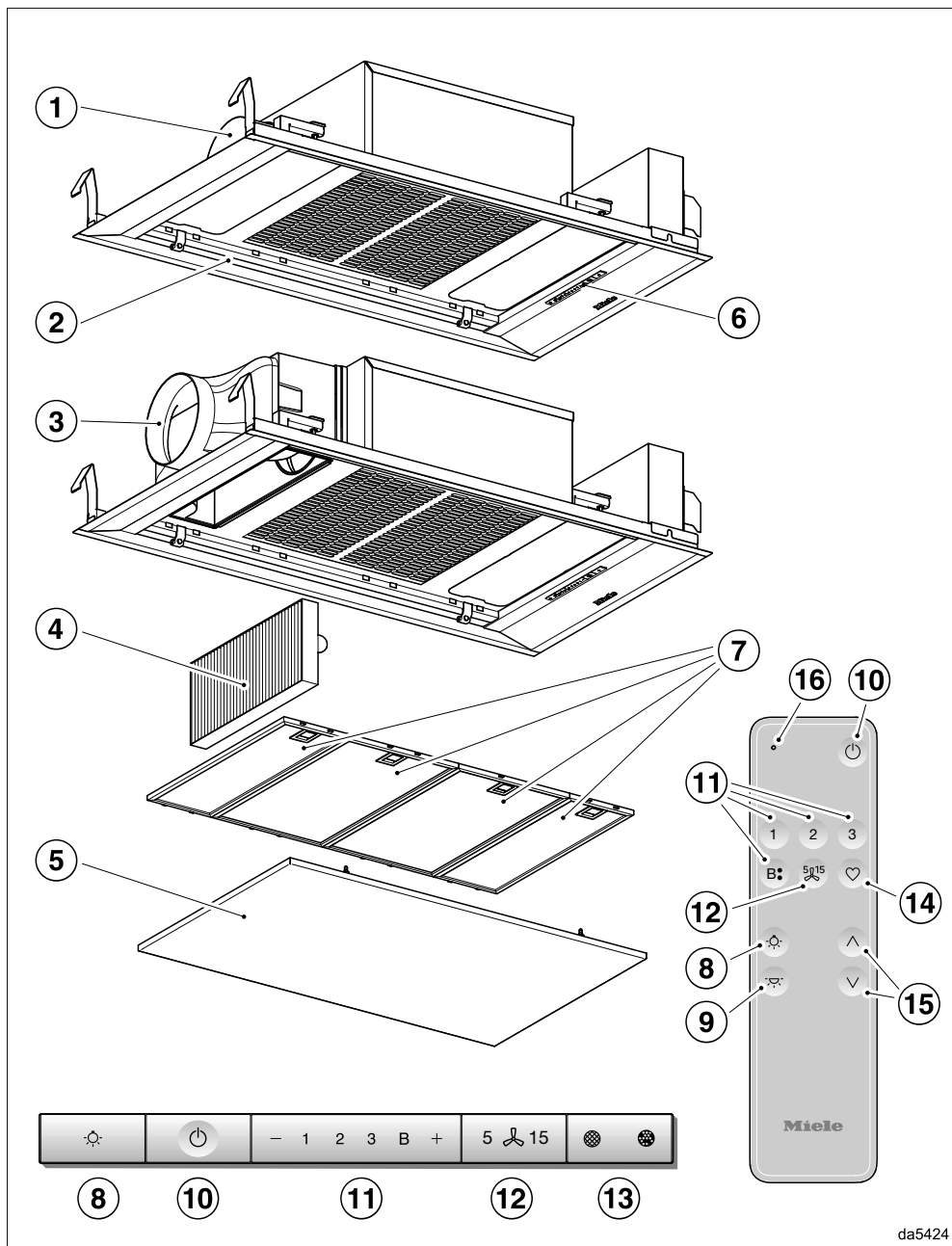

da5424

- ① Raccord d'évacuation
Au choix : évacuation d'air par la gauche, par l'arrière ou par l'avant.
- ② Éclairage de la table de cuisson et éclairage d'ambiance
- ③ Sortie d'air en mode recyclage
- ④ Filtre à charbon actif
Filtre à charbon actif à usage unique ou régénération
Disponible en option pour fonctionnement en mode recyclage
- ⑤ Panneau d'aspiration périphérique
- ⑥ Éléments de commande
- ⑦ Filtre à graisses
- ⑧ Touche pour allumer, éteindre et varier l'éclairage de la table de cuisson
- ⑨ Touche pour allumer et éteindre l'éclairage d'ambiance
- ⑩ Touche pour allumer et éteindre la hotte
- ⑪ Touches de réglage de la puissance d'aspiration
- ⑫ Touche pour la fonction d'arrêt différé
- ⑬ Touche pour les compteurs d'heures de fonctionnement
- ⑭ Bouton sans fonction
- ⑮ Touches de variation de l'éclairage de la table de cuisson
- ⑯ Diode de contrôle

Composants

Filtre à graisse et panneau

Le panneau de l'aspiration périphérique et les filtres à graisses métalliques réutilisables de l'appareil retiennent les particules solides des fumées de cuisson (graisses, poussières, etc.) et empêchent tout encrassement de la hotte.



Risque d'incendie

Les filtres à graisses saturés sont inflammables.

Nettoyez régulièrement les filtres à graisses.

Si vos filtres à graisses sont trop encrassés, la puissance d'aspiration risque de diminuer significativement. Par conséquent, votre hotte et votre cuisine seront sales plus rapidement.

Filtre à charbon actif

En mode recyclage et en mode recirculation Plug&Play, la hotte doit être équipée d'un filtre à charbon actif en plus des filtres à graisses. Celui-ci permet d'absorber les odeurs de cuisson.

Le filtre à charbon actif est disponible en tant qu'accessoire pouvant être acheté ultérieurement. Les filtres à charbon actif disponibles sont ceux qui doivent être remplacés à la fin de leur durée de vie et ceux qui sont régénérables.

Éclairage de la table de cuisson

Vous pouvez allumer, modifier ou éteindre l'éclairage indépendamment du moteur.

Si vous utilisez Miele@home, vous pouvez adapter la température de la lumière à l'éclairage de votre cuisine via l'application Miele (Miele DynamicWhite).

Prise en main

Éclairage d'ambiance

Vous pouvez aussi allumer et éteindre l'éclairage d'ambiance, indépendamment du moteur de ventilation.

Si vous utilisez Miele@home, vous pouvez modifier la luminosité et la couleur de la lumière via l'application Miele.

Vous ne pouvez pas utiliser l'éclairage d'ambiance en même temps que l'éclairage de la table de cuisson.

Fonctions

Mode évacuation



L'air aspiré est nettoyé par les filtres à graisses puis rejeté à l'extérieur du bâtiment.

Mode recyclage

(avec filtre à charbon actif en option, voir « Caractéristiques techniques »)



L'air aspiré est filtré par le panneau d'aspiration périphérique, par les filtres à graisses puis par un filtre à charbon actif. L'air est ensuite réintroduit dans la cuisine.

Mode recirculation Plug&Play

L'air aspiré est filtré par le panneau d'aspiration périphérique, par les filtres à graisses puis par un filtre à charbon actif. Ensuite, l'air est renvoyé dans la cuisine par le plafond, sans conduit d'air. Respectez les instructions du chapitre « Installation ».

Fonctionnement avec ventilateur externe

(Hottes de la série ... EXTA)



Les hottes sont prévues pour être raccordées à un moteur externe de Miele placé à l'extérieur de la cuisine, à l'emplacement de votre choix. Le moteur externe est relié à la hotte par un fil de commande et est commandé via Con@ctivity, les touches de la hotte ou la télécommande.

Niveaux de puissance ventilateur

Pour un dégagement de vapeur, d'odeurs ou de chaleur léger à important, vous disposez des niveaux de puissance **1** à **3**.

Augmentez le niveau de puissance au fur et à mesure de l'augmentation de la vapeur, des odeurs ou de la chaleur.

Pour un dégagement temporaire très important de vapeurs, d'odeurs ou de chaleur, par exemple lors de la saisie d'une viande, vous disposez des deux niveaux booster **B.** et **B.** Les niveaux de booster sont automatiquement réinitialisés après quelques minutes.

Fonction d'arrêt différé

La fonction d'arrêt différé permet de programmer l'arrêt automatique du moteur après un délai défini.

L'air de la cuisine est ainsi débarrassé des fumées et odeurs résiduelles, après la cuisson. Cela permet également de prévenir la formation de résidus et des odeurs en résultant.

Compteur d'heures de fonctionnement

La hotte enregistre la durée de fonctionnement.

Si le symbole filtre à graisse  est allumé, vous devez nettoyer les filtres à graisse.

Si le symbole du filtre à charbon actif  est allumé, vous devez remplacer ou régénérer le filtre à charbon actif s'il est adapté à cet effet.

Vous pouvez régler la fréquence du témoin de saturation des filtres selon vos besoins et vos habitudes de cuisson.

Désactivez le compteur d'heures de fonctionnement du filtre à charbon actif si vous utilisez la hotte en mode évacuation.

Miele@home

Vous pouvez intégrer la hotte dans votre réseau Wi-Fi domestique et la commander avec l'application Miele via votre terminal mobile.

Si votre table de cuisson Miele est également intégrée à votre réseau Wi-Fi, la fonction Con@ctivity est automatiquement activée.

Con@ctivity apprenante

Avec la fonction Con@ctivity, la hotte est commandée automatiquement en fonction de la table de cuisson. La condition préalable est que la hotte et la table de cuisson Miele soient intégrées dans le réseau Wi-Fi domestique ou disposent d'une connexion Wi-Fi directe.

Vous pouvez commander la hotte manuellement à tout moment, même pendant le fonctionnement automatique.

Si vous sélectionnez régulièrement un niveau de puissance plus élevé par exemple, le fonctionnement automatique s'adapte à votre comportement (Miele Con@ctivity Plus).

Gestion de puissance

La hotte dispose d'un système de gestion de puissance. Le PowerManagement sert à économiser l'énergie. Le moteur réduit ainsi automatiquement sa puissance d'aspiration et l'éclairage se désactive.

- Le deuxième niveau de booster revient au premier niveau de booster après 2 minutes.

Le premier niveau de booster revient automatiquement au niveau **3** après 5 minutes.

- Si le niveau de puissance de la hotte est sur 1, 2 ou 3, il rétrograde d'un niveau au bout de 2 heures puis finit par s'arrêter par paliers de 30 minutes.

- Si l'éclairage de la table de cuisson est resté activé, il se désactive automatiquement au bout de 12 heures.



Mise en service

Les réglages s'effectuent sur le panneau de commande de la hotte, et non sur la télécommande.



Choisir entre les modes évacuation et recirculation

Cette hotte peut fonctionner en mode évacuation ou recirculation. La puissance du moteur est adaptée en fonction du mode de fonctionnement. Par défaut, la hotte est configurée en usine en mode recirculation. Pour le mode d'évacuation de l'air, la hotte aspirante doit être déplacée.

Pour basculer en mode évacuation, désactiver le témoin de saturation pour le ou les filtre(s) à charbon.

- Éteignez le ventilateur et l'éclairage.
- Appuyez simultanément sur la touche « + » et sur les témoins de saturation  .

Le symbole du filtre à charbon  et une diode du niveau d'aspiration clignotent.



- Appuyez sur la touche « + » jusqu'à ce que **B** clignote.
- Validez en appuyant sur la touche des témoins de saturation  .

Tous les voyants lumineux s'éteignent.

Le mode évacuation est désormais actif.

Si la validation n'intervient pas en l'espace de 4 minutes, l'ancien réglage est rétabli.

Activer/Désactiver le Plug&Play

- Éteignez le ventilateur et l'éclairage.
- Appuyez sur la touche d'arrêt différé  pendant env. 10 secondes jusqu'à ce que la touche sensitive **1** s'allume.
- Appuyez ensuite successivement sur :
 - la touche « — »,
 - la touche d'éclairage , et une nouvelle fois
 - la touche d'éclairage .

Lorsque Plug&Play est désactivé, **1** et **3** clignotent.

Lorsqu'il est activé, **1** et **3** sont allumés en permanence.

- Pour activer la fonction, appuyez sur la touche « + ».
- 1** et **3** sont allumés en permanence.
- Pour le désactiver, appuyez sur le bouton « — ».
- 1** et **3** clignotent.
- Validez le choix à l'aide de la touche d'arrêt différé .

Toutes les lampes s'éteignent.

Activer Miele@home

Condition préalable :

- un réseau Wi-Fi
- l'App Miele
- un compte utilisateur Miele. Le compte utilisateur peut être créé via l'App Miele.

Assurez-vous que le signal de votre réseau Wi-Fi est suffisamment fort sur le lieu d'installation de votre hotte.

Disponibilité Miele@home

L'utilisation de l'App Miele dépend de la disponibilité du service Miele@home de votre pays.

Le service de Miele@home n'est pas disponible dans tous les pays.

Vous trouverez plus d'informations sur la disponibilité de ce service sur notre page Internet www.miele.fr.

Application Miele

Vous pouvez télécharger gratuitement les Apps Miele depuis l'Apple App Store® ou depuis Google Play Store™.



Connexion via l'application

Vous pouvez créer une connexion réseau avec l'App Miele.

- Installez l'App Miele sur votre terminal mobile.

Pour la connexion, vous avez besoin :

1. du mot de passe de votre réseau Wi-Fi,
2. le mot de passe de la hotte

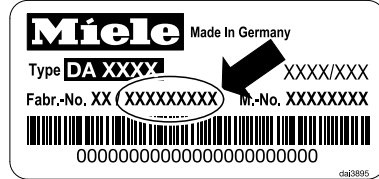

Le mot de passe de la hotte correspond aux neuf derniers chiffres du numéro de fabrication qui se trouve sur la plaque signalétique.

Pour trouver la plaque signalétique, démontez les filtres à graisses.

- Démarrez la connexion de l'appareil dans l'application. Suivez les étapes requises.

Si la fonction Wi-Fi de la hotte doit être activée, procédez comme suit :

- Désactivez la hotte.
- Maintenez la touche « + » enfoncée.
- Appuyez simultanément sur la touche d'éclairage .

2 est allumé en continu, **3** clignote.

La hotte peut être connectée dans les 10 minutes qui suivent.

- Suivez les instructions dans l'App.

Une fois la connexion établie, **2** et **3** sont allumés en continu.

- Validez le choix à l'aide de la touche d'arrêt différé .

La hotte peut maintenant être commandée via l'application.

Si la connexion n'est pas possible, **2** et **3** clignent ou le processus est interrompu au bout de 10 minutes.

Mise en service

- Répétez la procédure.

Déconnecter la télécommande et le Wi-Fi

Pour établir une nouvelle connexion Wi-Fi ou une connexion avec une télécommande, vous devez d'abord couper les connexions existantes.

La déconnexion entraîne toujours la déconnexion simultanée du Wi-Fi et d'une télécommande connectée.

- Désactivez la hotte.
- Maintenez la touche « — » enfoncée.
- Appuyez simultanément sur la touche d'éclairage .



Si la hotte est connectée au Wi-Fi, **2** et **3** sont allumés en continu.

Si une télécommande est connectée, **B** s'allume également.

- Effleurez la touche « — ».

2 est allumé en continu, **3** clignote.

Au bout de quelques secondes, **2** et **3** clignent. La hotte est désormais déconnectée.

- Quittez le mode déconnexion de la hotte en appuyant sur la touche d'arrêt différé .
- Sur la télécommande, appuyez simultanément sur les touches **B** et .

Toutes les connexions sont coupées. Vous pouvez établir une nouvelle connexion.

Activer Con@ctivity

Activer Con@ctivity 3.0 via le réseau Wi-Fi local

Condition préalable :

- Réseau Wi-Fi local
- Table de cuisson Miele compatible Wi-Fi

- Connectez la hotte et la table de cuisson au réseau Wi-Fi local (voir « Installer Miele@home »).

La fonction Con@ctivity est automatiquement activée.

Activer Con@ctivity 3.0 par une connexion Wi-Fi directe

Comme alternative à l'intégration dans le réseau domestique, vous pouvez établir une connexion directe entre la table de cuisson et la hotte.

Condition préalable :

- Table de cuisson Miele compatible Wi-Fi

- Désactivez la hotte.
- Maintenez la touche « + » enfoncée.
- Appuyez simultanément sur la touche « — ».

2 est allumé en continu, **3** clignote.

La hotte peut être connectée dans les deux minutes qui suivent.

- Amorcez la connexion Wi-Fi sur la table de cuisson. Pour ce faire, consultez le mode d'emploi de la table de cuisson.

Une fois la connexion établie, **2** et **3** sont allumés en continu.

- Quittez le mode connexion de la hotte en appuyant sur la touche d'arrêt différé .

La fonction Con@ctivity est désormais activée.

Si la connexion directe par Wi-Fi est établie, la table de cuisson et la hotte ne peuvent plus être raccordées à un réseau Wi-Fi local. Si ce raccordement doit avoir lieu ultérieurement, il faudra désactiver au préalable la connexion Wi-Fi directe entre la table de cuisson et la hotte (voir « Déconnexion du Wi-Fi »).

Renouveler la connexion

Si la connexion n'est pas possible, **2** et **3** clignotent ou le processus est interrompu par la hotte.

- Désactivez la connexion au niveau de la hotte (voir section « Déconnexion du Wi-Fi ») **et** au niveau de la table de cuisson.
- Renouvelez la connexion.

Préparer la télécommande

- Insérez les piles dans la télécommande, voir chapitre « Nettoyage et entretien », section « Insérer/changer les piles ».

Connecter la télécommande

- Sur la hotte, maintenez la touche « + » enfoncée pendant environ 10 secondes.
- 2** est allumé en continu, **3** clignote.
- Appuyez simultanément sur les touches **1** et **3** de la télécommande jusqu'à ce que le témoin lumineux clignote en rouge.

La procédure de connexion démarre.

Une fois la connexion réussie, le voyant lumineux clignote brièvement en vert.

Sur la hotte, **2** et **3** sont allumés en permanence.

- Validez le choix sur la hotte à l'aide de la touche d'arrêt différé ⁵  ¹⁵.

Si la connexion a échoué, **2** et **3** clignotent.

- Dans ce cas, répétez la procédure.

Déconnecter la télécommande

- Pour la déconnexion, veuillez vous référer au chapitre « Mise en service », paragraphe « Déconnecter le Wi-Fi et la télécommande ».

Manipulation (automatique)

Cuisiner avec Con@ctivity sur une table de cuisson électrique

- Activez une zone de cuisson en sélectionnant le niveau de puissance de votre choix.

L'éclairage de la table de cuisson s'allume.

Au bout de quelques secondes, le moteur s'enclenche : après une courte phase à la puissance **2**, il redescend rapidement au niveau **1**.

Pendant la cuisson, la hotte sélectionne automatiquement la puissance d'aspiration requise. La puissance du ventilateur dépend du nombre de foyers allumés et de la hauteur des niveaux de cuisson sélectionnés.

La hotte réagit avec un certain retard. Cela permet de prendre en compte le fait que les vapeurs de cuisson ne diminuent et n'augmentent pas immédiatement lorsque le niveau de puissance est modifié sur la table de cuisson.

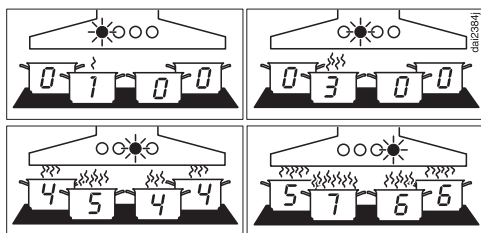

Exemples pour les niveaux de puissance **1 à B**

- Éteignez tous les foyers après la cuisson.

La puissance d'aspiration diminue graduellement pendant les minutes qui suivent puis le moteur s'arrête.

L'air de la cuisine est ainsi débarrassé des fumées et odeurs résiduelles.

L'éclairage de la table de cuisson s'arrête au bout de 30 secondes.

Rôtir avec Con@ctivity

- Allumez une zone de cuisson sur le niveau de puissance le plus élevé, par exemple pour faire chauffer le récipient de cuisson avant de faire revenir des aliments. Repassez sur un niveau de puissance plus faible dans un laps de temps compris entre 10 secondes env. et 4 minutes (*60 secondes à 5 minutes pour une table de cuisson vitrocéramique (Highlight)).

La hotte détecte une opération de saisie d'aliments.

La hotte s'allume et passe au niveau 3 lorsque la puissance de la table de cuisson a baissé, puis reste à ce niveau d'aspiration pendant environ 5 minutes.

Ensuite le niveau de puissance est de nouveau contrôlé par la fonction Con@ctivity.

Vous pouvez aussi anticiper et sélectionner une autre puissance d'aspiration manuellement.

Cuisiner avec Con@ctivity sur une table de cuisson à gaz

- Activez une zone de cuisson en sélectionnant le niveau de puissance de votre choix.

L'éclairage de la table de cuisson s'allume.

Après quelques secondes, le ventilateur se met en marche au niveau **2**.

Quel que soit le niveau de cuisson choisi, le ventilateur reste sur la position **2**.

- Éteignez tous les foyers après la cuisson.

La fonction de suivi est activée. Le **5** de la touche Suivi $\text{5} \text{ } \text{5} \text{ } \text{15}$ s'allume.

Après 5 minutes, le ventilateur et l'éclairage de la table de cuisson s'éteignent.

L'air de la cuisine est ainsi débarrassé des fumées et odeurs résiduelles.

Interrompre momentanément le mode automatique

Vous pouvez interrompre momentanément le mode automatique :

- Sélectionnez une autre puissance manuellement, ou
- arrêtez la hotte manuellement, ou
- activez la fonction d'arrêt différé ⁵, ou
- commandez l'éclairage de la table de cuisson (uniquement en combinaison avec une table de cuisson à gaz).

Si vous arrêtez manuellement le ventilateur en mode Plug&Play, il continuera à fonctionner au niveau 1 (voir chapitre « Utilisation (mode manuel) », section « Arrêt du ventilateur »).

Retour au mode automatique

En combinaison avec une table de cuisson électrique :

- après sélection manuelle d'une vitesse d'aspiration vous ne faites aucun réglage au niveau de la hotte pendant 5 minutes,
- la puissance d'aspiration choisie manuellement correspond de nouveau à la puissance automatique,
- le moteur de la hotte et la table de cuisson sont restés éteints 30 secondes minimum.

Le mode automatique reprend donc au prochain démarrage de la table de cuisson.

En combinaison avec une table de cuisson à gaz :

- Le moteur de la hotte et la table de cuisson sont restés éteints 30 secondes minimum.

Le mode automatique reprend donc au prochain démarrage de la table de cuisson.

Quitter le mode automatique pour toute la cuisson

- Allumez le ventilateur **avant** la table de cuisson.

Con@ctivity est désactivé jusqu'à l'extinction de la hotte.

Si, après la cuisson, le moteur de la hotte et la table de cuisson sont restés éteints 30 secondes minimum, la hotte fonctionnera de nouveau en mode automatique la prochaine fois que vous l'utiliserez.

Commande (manuelle)

Cuisiner sans fonction Con@ctivity (mode manuel)

La hotte peut être utilisée manuellement aux conditions suivantes :

- la fonction Con@ctivity ne doit pas être activée,
- vous avez désactivé provisoirement la fonction Con@ctivity (voir chapitre « Utilisation (mode automatique) », section « Interrompre momentanément le mode automatique »).

Allumer le ventilateur

- Appuyez sur la touche Marche/Arrêt .

Le moteur enclenche la vitesse **2**.

Sélectionner le niveau de puissance

- Sélectionnez le niveau de puissance souhaité à l'aide des touches « - » ou « + ».

Choisir le deuxième niveau de booster

- Lorsque vous sélectionnez le niveau booster, **B** s'allume. Si vous souhaitez augmenter encore le niveau de puissance, appuyez à nouveau sur le bouton **+**.

B clignote.





Le deuxième niveau de booster est activé. La puissance de ventilation est augmentée pendant une courte période.

Réinitialisation du niveau de booster

Le deuxième niveau de booster revient au premier niveau de booster après 2 minutes.

Le premier niveau de booster revient automatiquement au niveau **3** après 5 minutes.

Sélectionner l'arrêt différé

- Une fois la cuisson terminée, laissez le moteur enclenché et appuyez sur la touche d'arrêt différé  :
- 1 fois : le moteur s'arrête au bout de 5 minutes (**5**  s'allume).
- 2 fois : le moteur s'arrête au bout de 15 minutes ( **15** s'allume).
- Si vous appuyez de nouveau sur la touche d'arrêt différé , le moteur reste activé ( s'éteint).

Arrêter le moteur

- Arrêtez le moteur à l'aide de la touche Marche/Arrêt .

Le symbole  s'éteint.

Arrêt différé en mode Plug&Play

Si vous éteignez le ventilateur en mode Plug&Play, il fonctionnera au niveau **1** par la suite.

L'arrêt différé permet de ventiler le socle après la cuisson.

Selon le dernier niveau de ventilation actif, le processus d'arrêt différé prend entre 2 à 30 minutes.

Vous pouvez arrêter le ventilateur immédiatement en cas d'arrêt différé avec la touche **1** ou la touche Marche/ Arrêt .

Cette fonction est indépendante de la fonction d'arrêt différé .





Allumer / Eteindre l'éclairage de la table de cuisson

- Pour allumer ou éteindre l'éclairage, appuyez brièvement sur la touche correspondante .

Quand vous l'activez, l'intensité de l'éclairage est réglée au maximum.

Si l'éclairage d'ambiance est allumé, il s'éteint lorsque l'éclairage de la table de cuisson s'allume.

Variation de l'éclairage de la table de cuisson

- Maintenez la touche  enfoncée une fois l'éclairage activé. L'intensité baisse alors progressivement jusqu'à ce que vous relâchiez la touche.
- Si vous maintenez à nouveau la touche d'éclairage  enfoncée, la luminosité s'intensifiera jusqu'à ce que vous relâchiez la touche.
- Vous pouvez également utiliser les touches Haut  et Bas  de la télécommande.

Activer/ désactiver l'éclairage d'ambiance

- Pour l'allumer, appuyez sur la touche de l'éclairage d'ambiance  sur la télécommande.

La lumière s'allume à l'intensité et à la couleur réglée à la dernière utilisation.

- Pour l'éteindre, appuyez sur la touche de l'éclairage d'ambiance .

Si l'éclairage de la table de cuisson est allumé, il s'éteint lorsque l'éclairage d'ambiance s'allume.

Ajuster les réglages



Les réglages s'effectuent sur le panneau de commande de la hotte, et non sur la télécommande.

Intervalles Compteur d'heures de fonctionnement Filtre à graisse

Le réglage d'usine du délai entre deux nettoyages correspond à 30 heures de fonctionnement.

- Un intervalle plus court de 20 heures est utile si vous faites beaucoup de fritures et de grillades.
- Si vous ne cuisinez qu'occasionnellement, un intervalle court est également judicieux. Cela permet de prévenir le durcissement des graisses et de faciliter le nettoyage.
- Un intervalle plus long de 40 à 50 heures peut être choisi si vous cuisinez régulièrement, avec peu de graisse.

Modifier les fréquences du témoin de saturation des filtres à graisses



- Éteignez le ventilateur et l'éclairage.
- Appuyez simultanément sur la touche d'arrêt différé  et sur les témoins de saturation  .

Le symbole du filtre à graisses  et une diode du niveau d'aspiration clignotent.

Les témoins de **1 à B** affichent la durée réglée :

Diode **1** 20 heures
Diode **2** 30 heures
Diode **3** 40 heures
Diode **B** 50 heures

- Utilisez les touches « - » et « + » pour raccourcir ou allonger la durée.

- Validez en appuyant sur la touche des témoins de saturation  .

Toutes les lampes s'éteignent.



Si vous ne confirmez pas votre choix dans les quatre minutes qui suivent, les anciens réglages sont conservés.

Fréquences du témoin de saturation du filtre à charbon actif

Le réglage d'usine du délai correspond à 180 heures de fonctionnement.

- Si vous cuisinez souvent des plats très odorants, nous vous recommandons de réduire l'intervalle à 120 heures.
- Si vous ne cuisinez que des plats peu odorants, vous pouvez prolonger l'intervalle à 240 heures.



Modifier/désactiver les fréquences du témoin de saturation du filtre à charbon actif

- Éteignez le ventilateur et l'éclairage.
- Appuyez simultanément sur la touche « + » et sur les témoins de saturation  .

Le symbole du filtre à charbon  et une diode du niveau d'aspiration clignotent.

Les témoins de **1 à B** affichent la durée réglée :

1 120 heures
2 180 heures
3 240 heures
B désactivée



- Utilisez les touches « + » et « - » afin de sélectionner la durée souhaitée.
- Validez en appuyant sur la touche des témoins de saturation  .

Tous les voyants lumineux s'éteignent.

Si vous ne confirmez pas votre choix dans les quatre minutes qui suivent, les anciens réglages sont conservés.

Activer/désactiver la gestion de puissance

Il faut toutefois garder à l'esprit que la désactivation peut engendrer une augmentation des dépenses énergétiques.



- Éteignez le ventilateur et l'éclairage.
- Appuyez sur la touche d'arrêt différé  pendant env. 10 secondes jusqu'à ce que la touche sensitive **1** s'allume.
- Appuyez ensuite successivement sur :
 - la touche d'éclairage ,
 - la touche « — » et de nouveau
 - la touche d'éclairage .

Si la gestion de puissance est activée, les diodes **1** et **B** brillent en continu. Lorsqu'il est désactivé, **1** et **B** clignent.

- Appuyez sur la touche « — » pour désactiver le Powermanagement.
- 1** et **B** clignent.
- Pour activer la fonction, appuyez sur la touche « + ».
- 1** et **B** sont allumés en permanence.
- Validez le choix à l'aide de la touche d'arrêt différé .

Arrêt de sécurité

Si la fonction Powermanagement (gestion de l'alimentation) est désactivée, la hotte allumée s'éteindra automatiquement après 12 heures (moteur et éclairage de la table de cuisson).

- Pour la rallumer, effleurez la touche Marche/Arrêt  ou la touche d'éclairage .

Conseils d'économie d'énergie

Cette hotte économe en énergie fonctionne de manière très efficace. Les mesures suivantes participent à une utilisation économique :

- Pendant la cuisson, veillez à bien aérer votre cuisine. Si l'entrée d'air est insuffisante en mode évacuation, la hotte ne fonctionne pas de manière efficace et des bruits de fonctionnement se font entendre.
- Cuisinez à puissance réduite sur votre table de cuisson. En effet lorsqu'il y a peu de vapeurs de cuisson, le niveau de puissance de la hotte peut rester faible et la consommation énergétique est plus basse.
- Nettoyez ou remplacez les filtres régulièrement. Des filtres très encrassés diminuent les performances de la hotte, augmentent les risques d'incendie et vont à l'encontre des bonnes pratiques d'hygiène.
- Utilisez la fonction Con@ctivity. La hotte s'allume et s'éteint automatiquement. Elle sélectionne le niveau de puissance optimal selon la situation de cuisson et veille ainsi à une consommation énergétique réduite.
- Si vous commandez la hotte manuellement, respectez ce qui suit :
 - Vérifiez sur la hotte le niveau de puissance sélectionné. La plupart du temps, un faible niveau de puissance est suffisant. Utilisez le niveau de puissance Booster uniquement lorsque cela s'avère nécessaire.
 - En cas de fort dégagement de vapeurs de cuisson, enclenchez la puissance maximale de la hotte suffisamment tôt. Ce sera plus efficace que d'essayer de disperser les vapeurs de cuisson en rallongeant la durée de fonctionnement de la hotte.
 - Pensez à éteindre la hotte une fois la cuisson terminée. Si, une fois la cuisson terminée, l'air de la cuisine doit encore être renouvelé du fait de la présence de buées et d'odeurs résiduelles, vous pouvez utiliser la fonction d'arrêt différé de la hotte. Le moteur s'éteindra automatiquement au terme de la durée renseignée.

⚠ Débranchez la hotte avant toute maintenance ou tout entretien (voir chapitre « Consignes de sécurité et mises en garde »).

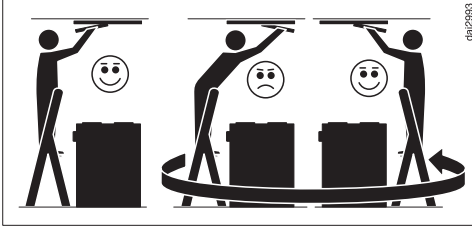

⚠ Lors du nettoyage de la hotte, contrôlez aussi les points suivants : Utilisez une échelle bien stable. Veillez à être bien en stabilité sur l'échelle. Ne vous appuyez pas sur la table de cuisson. Ne marchez pas sur le plan de travail ou la table de cuisson.

Nettoyer la carrosserie

- Nettoyez toutes les surfaces et les éléments de commande exclusivement avec une éponge, du produit vaisselle et de l'eau chaude.
- Retirez les filtres à graisse et nettoyez les parties accessibles du boîtier de la graisse qui s'y est déposée. Cette mesure contribue à prévenir les incendies.
- Séchez ensuite avec un chiffon doux.
- Vous pouvez en outre nettoyer les surfaces en acier inoxydable avec un nettoyant pour acier inoxydable non abrasif (ne convient pas pour les touches). Afin d'empêcher un réencrassement

rapide, le traitement avec un produit d'entretien pour l'inox est recommandé (disponible chez Miele).

Instructions pour le nettoyage du boîtier

Des produits de nettoyage inappropriés peuvent endommager les surfaces. N'utilisez aucun des produits de nettoyage suivants :

- des détergents contenant de la soude, de l'acide, des chlorures ou des solvants ;
- des produits de nettoyage abrasifs, comme par ex. de la poudre à récurer, du lait abrasif, des éponges abrasives, comme par ex. éponges grattantes ou éponges usagées contenant encore des résidus de détergent.

Le nettoyage des parties colorées de la carrosserie provoque de fines rayures sur la surface, qui peuvent être visibles en fonction de l'éclairage de la pièce.

Filtres à graisses et panneau d'aspiration périphérique

Intervalle de nettoyage du panneau et du filtre à graisse

Après une durée de fonctionnement prééglée, l'allumage du symbole Filtre à graisse 🌀 vous rappelle de nettoyer le panneau et les filtres à graisse.

Nettoyez les filtres à graisse et le panneau au plus tard toutes les 3 à 4 semaines, même si le symbole filtre à graisse 🌀 n'est pas encore allumé. La graisse accumulée se solidifie au bout d'un certain temps et rend le nettoyage du filtre difficile.

Nettoyage et entretien

Condensation sur le panneau

De la condensation se forme sur le panneau pendant la cuisson et s'évapore après la cuisson. Ne retirez le panneau que deux heures environ après la dernière cuisson, afin que l'eau de condensation accumulée se soit évaporée et ne dégouline pas.

Retirer le panneau et le filtre à graisses

 La chute d'un panneau ou d'un filtre peut entraîner des dommages. Tenez fermement le panneau et le filtre lorsque vous le manipulez.

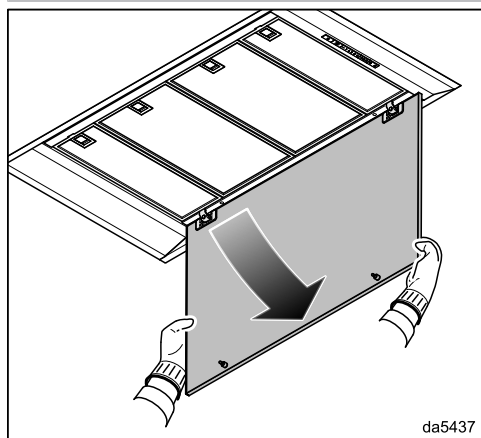

- Retirez le panneau du verrouillage par le bord avant et faites-le pivoter vers le bas.

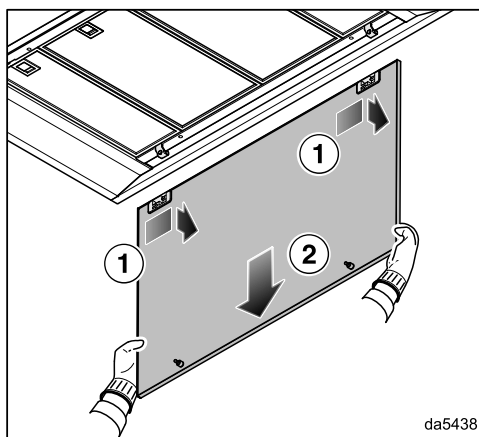

- Faites glisser le panneau légèrement vers la droite et retirez-le par l'arrière.

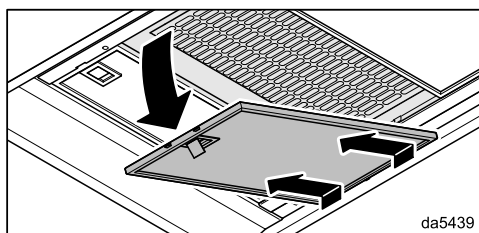

- Ouvrez le verrouillage du filtre à graisse, faites-le pivoter d'environ 45° vers le bas. Décrochez le filtre à graisse et retirez-le.

Nettoyer le panneau

- Respectez les recommandations pour le nettoyage du panneau, figurant à la section « Carrosserie ».

Nettoyage manuel du filtre à graisse

- Nettoyez les filtres à graisse avec une brosse dans de l'eau chaude additionnée de liquide vaisselle doux. Ne pas utiliser pas de liquide vaisselle concentré.
- Après le lavage, posez les filtres à graisses sur une surface absorbante pour le séchage.

Conseils de nettoyage à la main

Des produits de nettoyage inappropriés peuvent, s'ils sont utilisés régulièrement, endommager les surfaces des filtres.

N'utilisez aucun des produits de nettoyage suivants :

- de produits de lavage anticalcaire
- de la poudre ou lait à récurer
- des nettoyant multi-usages agressifs et sprays dégraissants
- de décapant four en bombe

Nettoyer les filtres à graisses au lave-vaisselle

- Disposez les filtres à graisses verticalement ou inclinés dans le panier inférieur du lave-vaisselle. Vérifiez que le bras de lavage peut tourner.
- Utilisez un produit de nettoyage classique.
- Sélectionnez un programme avec une température de 65 °C maximum.

Conseils pour le nettoyage au lave-vaisselle

Les filtres à graisse peuvent être rendus inutilisables par des températures trop élevées, par exemple en se déformant. Choisissez un programme qui ne dépasse pas la température recommandée.

Suivez les instructions figurant dans le mode d'emploi du lave-vaisselle.

En fonction du produit de nettoyage utilisé, les surfaces intérieures du filtre peuvent subir des décolorations permanentes. Cela n'a aucune incidence sur leur bon fonctionnement.

Monter les filtres à graisses

- Remontez les filtres à graisse. Lors de l'insertion des filtres à graisse, veillez à ce que le mécanisme de verrouillage soit orienté vers l'extérieur.

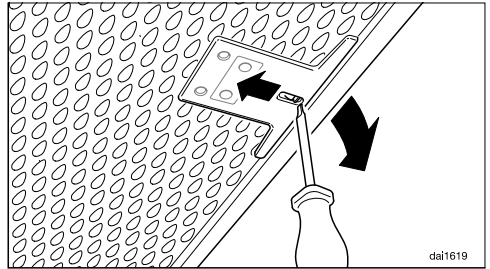

- Si les filtres à graisse ont été insérés de manière incorrecte, il est possible de déverrouiller le mécanisme de verrouillage à travers les évidements à l'aide d'un petit tournevis.

Nettoyage et entretien

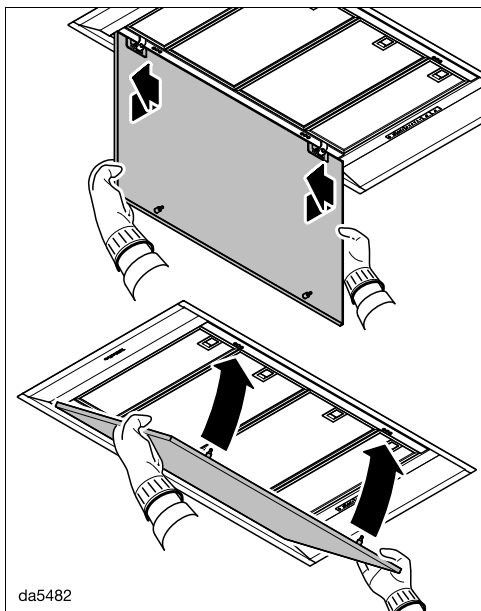

Mise en place du panneau



- Accrochez le panneau dans les charnières par l'arrière et faites glisser le panneau vers la gauche.
- Faites pivoter le panneau vers le haut et poussez-le dans les verrous.

Mise à zéro du témoin de saturation du filtre à graisses

Le compteur d'heures de fonctionnement doit être remis à zéro en fin de nettoyage via les touches de la hotte.

- Moteur enclenché, appuyez sur la touche des témoins de saturation  pendant environ 3 secondes jusqu'à ce qu'il n'y ait plus que le chiffre **1** qui clignote.
- Le symbole du filtre à graisses  s'éteint.

Si vous nettoyez les filtres à graisses avant que le délai soit écoulé :

- appuyez sur la touche des témoins de saturation  pendant environ 6 secondes jusqu'à ce qu'il n'y ait plus que le chiffre **1** qui clignote.

Remplacer les filtres à graisses

Une utilisation et un nettoyage réguliers peuvent entraîner l'usure des surfaces de filtre, par ex. leur fragilisation.

Si vous constatez des dommages, remplacez les filtres à graisses.

Pour vous procurer des filtres à graisses, rendez-vous chez votre revendeur (voir à la fin du présent mode d'emploi) ou contactez le service après-vente Miele.

Filtres à charbon actif

Intervalle de remplacement du filtre à charbon actif

Remplacez le filtre à charbon actif lorsqu'il ne retient plus suffisamment les odeurs.

Après une durée de fonctionnement de 180 heures, le symbole du filtre anti-odeur  s'allume pour vous rappeler de remplacer le filtre anti-odeur.

Nous recommandons de remplacer le filtre à charbon actif au plus tard après 6 mois.

Intervalle de régénération du filtre à charbon actif

Si vous utilisez un filtre à charbon actif régénérable (Miele DKF ...-R), l'intervalle correspond à l'intervalle de remplacement (voir paragraphe « Intervalle de remplacement du filtre anti-odeur »). Respectez le mode d'emploi du filtre à charbon actif pour le régénérer.

Installer/remplacer le filtre à charbon actif

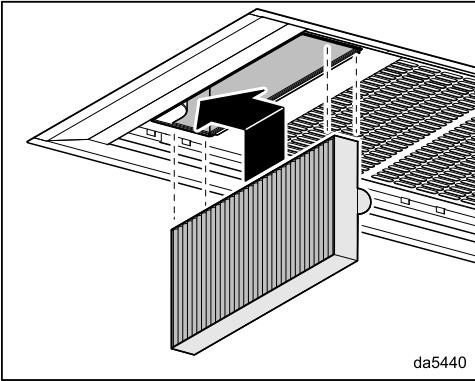

- Retirez le panneau et les filtres à graisses.
- Retirer le filtre à charbon actif de son emballage.



- Insérez le filtre à charbon actif dans son logement et poussez le vers la gauche dans son logement.
- Replacer les filtres à graisses et le panneau.



Mise à zéro du compteur d'heures de fonctionnement du filtre à charbon actif

Le témoin de saturation doit être remis à zéro après remplacement ou régénération du ou des filtre(s).

- Moteur enclenché, appuyez deux fois sur la touche des témoins de saturation   pendant environ 3 secondes jusqu'à ce qu'il n'y ait plus que le chiffre **1** qui clignote.

Le symbole du filtre à charbon actif  s'éteint.

Si vous remplacez le filtre à charbon actif **avant** que le délai soit écoulé :

- appuyez deux fois sur la touche des témoins de saturation   pendant environ 6 secondes jusqu'à ce qu'il n'y ait plus que le chiffre **1** qui clignote.

Jeter le filtre à charbon actif

- Eliminez le filtre à charbon actif avec vos ordures ménagères.

Télécommande

Insérer/changer les piles

La télécommande nécessite 2 piles, 1,5 V, type AAA. Les piles sont fournies avec la télécommande et doivent être insérées avant la première utilisation.

Les piles doivent être remplacées lorsqu'il n'est plus possible de sélectionner les fonctions de la hotte à l'aide de la télécommande. Lorsque vous appuyez sur une touche, le voyant de la télécommande ne s'allume plus ou faiblement. Il est toutefois toujours possible de sélectionner les fonctions de la hotte sur le bandeau de commande de la hotte.

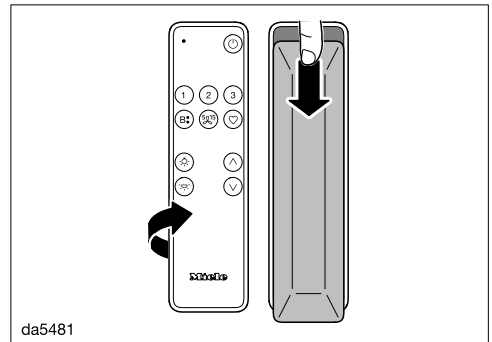

- Faites glisser le couvercle de la face arrière légèrement vers le bas et retirez le couvercle.
- Insérez les piles. Veillez à bien respecter la polarité.
- Remettre le couvercle en place et le faire glisser vers le haut.

Nettoyage de la télécommande

- Nettoyez la surface **uniquement** avec un chiffon humide. N'utilisez pas trop d'eau afin d'éviter que l'humidité ne pénètre dans le boîtier.

Service après-vente

Sur www.miele.com/service, vous trouverez des informations sur l'aide au dépannage et les pièces détachées Miele.

Contact en cas d'anomalies

Vous n'arrivez pas à résoudre l'anomalie par vous-même ? Contactez le service après-vente Miele ou votre revendeur Miele.

Vous pouvez prendre rendez-vous en ligne avec le service après-vente Miele sous www.miele.com/service.

Les coordonnées du service après-vente Miele figurent en fin de notice.

Veuillez indiquer le modèle et la référence de votre appareil (N° de série, de fabrication). Ces deux indications figurent sur la plaque signalétique.

Emplacement de la plaque signalétique

Pour trouver la plaque signalétique, démontez les filtres à graisses.

Garantie

La garantie est accordée pour cet appareil selon les modalités de vente par le revendeur ou par Miele pour une période de 24 mois.

Pour plus d'informations reportez-vous aux conditions de garantie fournies.

Avant l'installation

 Avant l'installation, veuillez tenir compte de toutes les informations mentionnées dans ce chapitre et du chapitre « Consignes de sécurité et mises en garde ».

Retirer le film de protection

Les pièces de l'appareil sont recouvertes d'un film de protection qui les protège contre les avaries de transport.

- Veuillez retirer ce film de protection avant de procéder au montage des éléments. Il suffit de tirer dessus.

Revêtement de panneaux

Les surfaces visibles du panneau pour l'aspiration périphérique peuvent être décorées.

Les surfaces peuvent être filmées, vernies ou peintes.

Lors du choix du revêtement, n'oubliez pas que le panneau est exposé à la chaleur, à l'humidité et aux salissures dues à la montée des vapeurs de cuisson.

En cas d'utilisation au-dessus d'une plaque de cuisson au gaz, il n'est pas recommandé d'appliquer un revêtement en raison des températures élevées. Confiez le revêtement à des spécialistes.

Nettoyez le panneau à intervalles réguliers. Pour le nettoyage, suivez les instructions du fabricant du revêtement utilisé.

Miele ne garantit pas la durabilité du revêtement.

Matériel d'installation

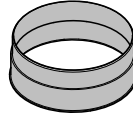

- 1 raccord d'évacuation**
pour un raccord d'évacuation
Ø 150 mm.

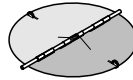

- 1 clapet anti-retour**
à monter dans la tubulure de ventilation de l'unité moteur (pas en mode recyclage).

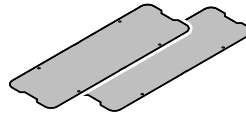

- 2 couvercles**



- 8 rivets**
pour fixer les couvercles.

08565780

08272520

12494670

12623460

Installation

Dimensions de l'appareil

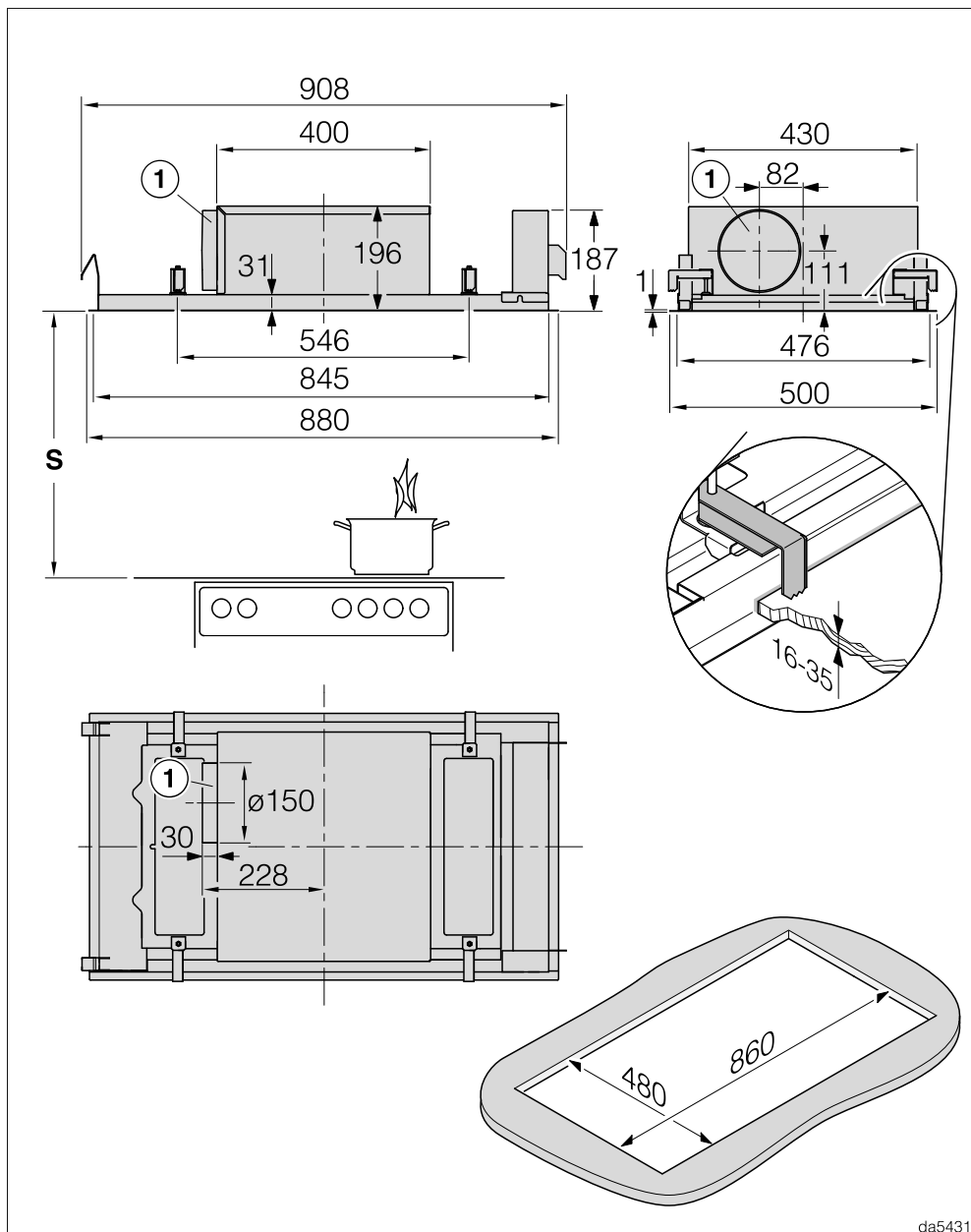

da5431

DAC 4940 en mode évacuation, DAC 4943 EXTA

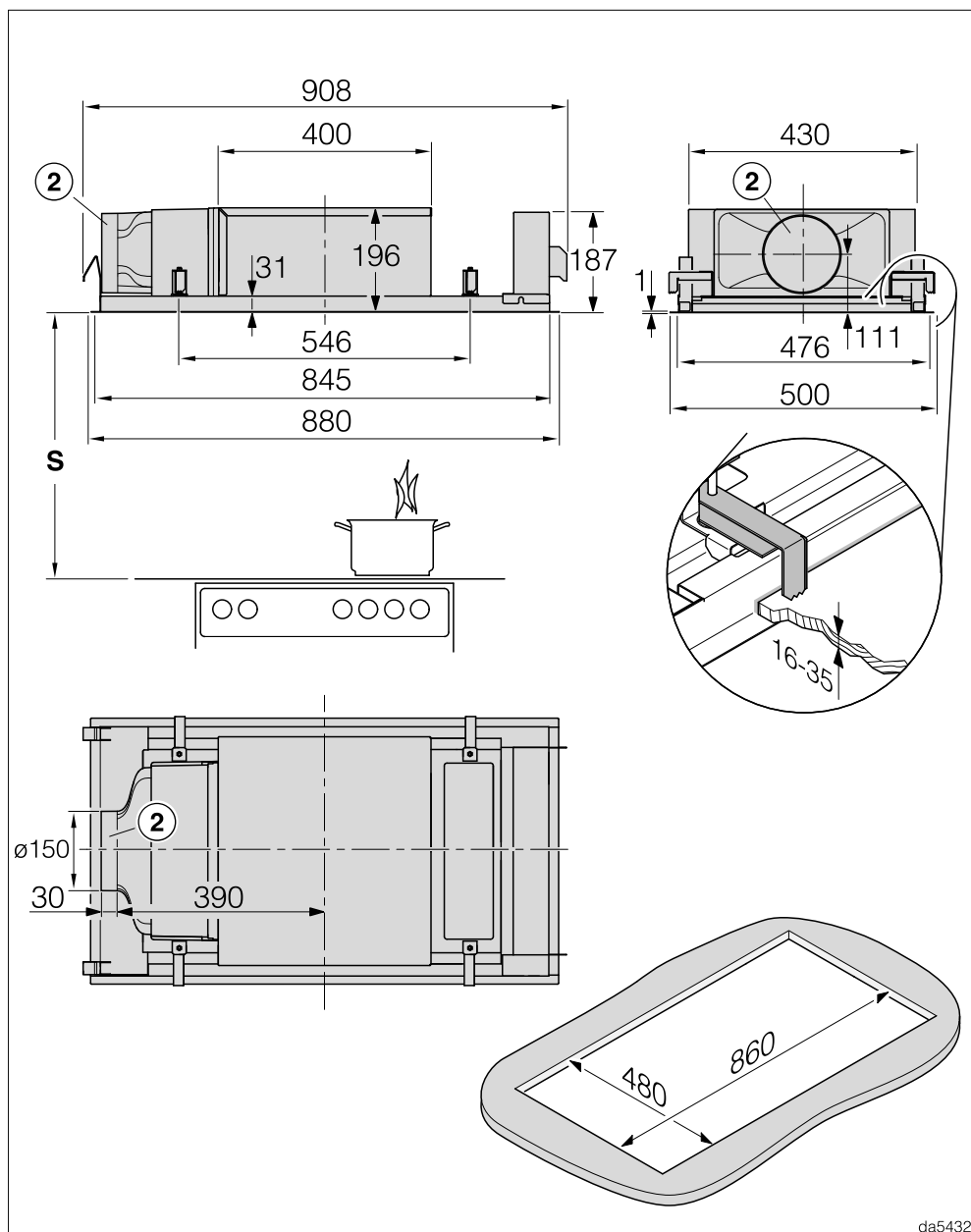

da5432

DAC 4940 en mode recyclage et recirculation Plug&Play

Installation

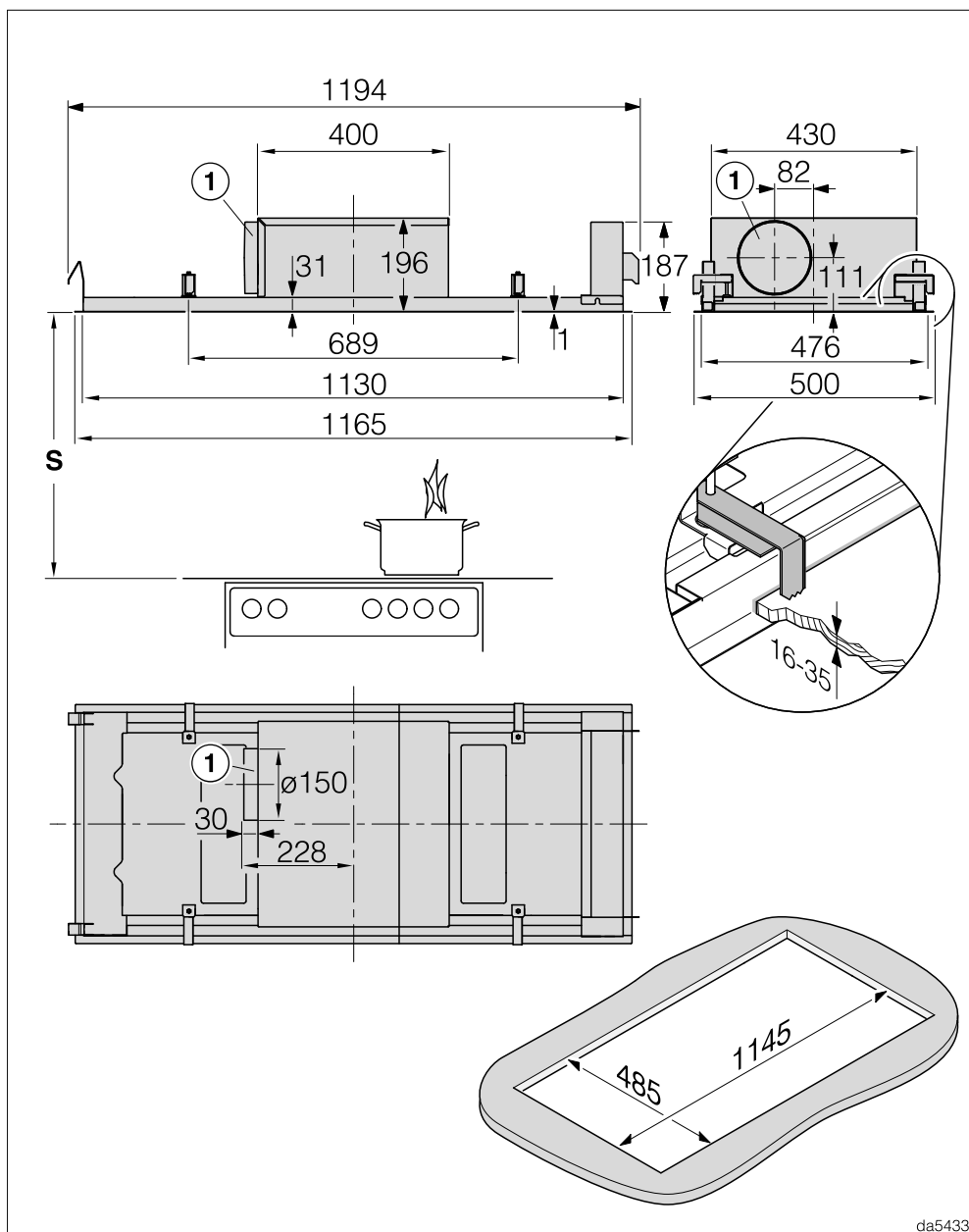

da5433

DAC 4240 en mode évacuation d'air

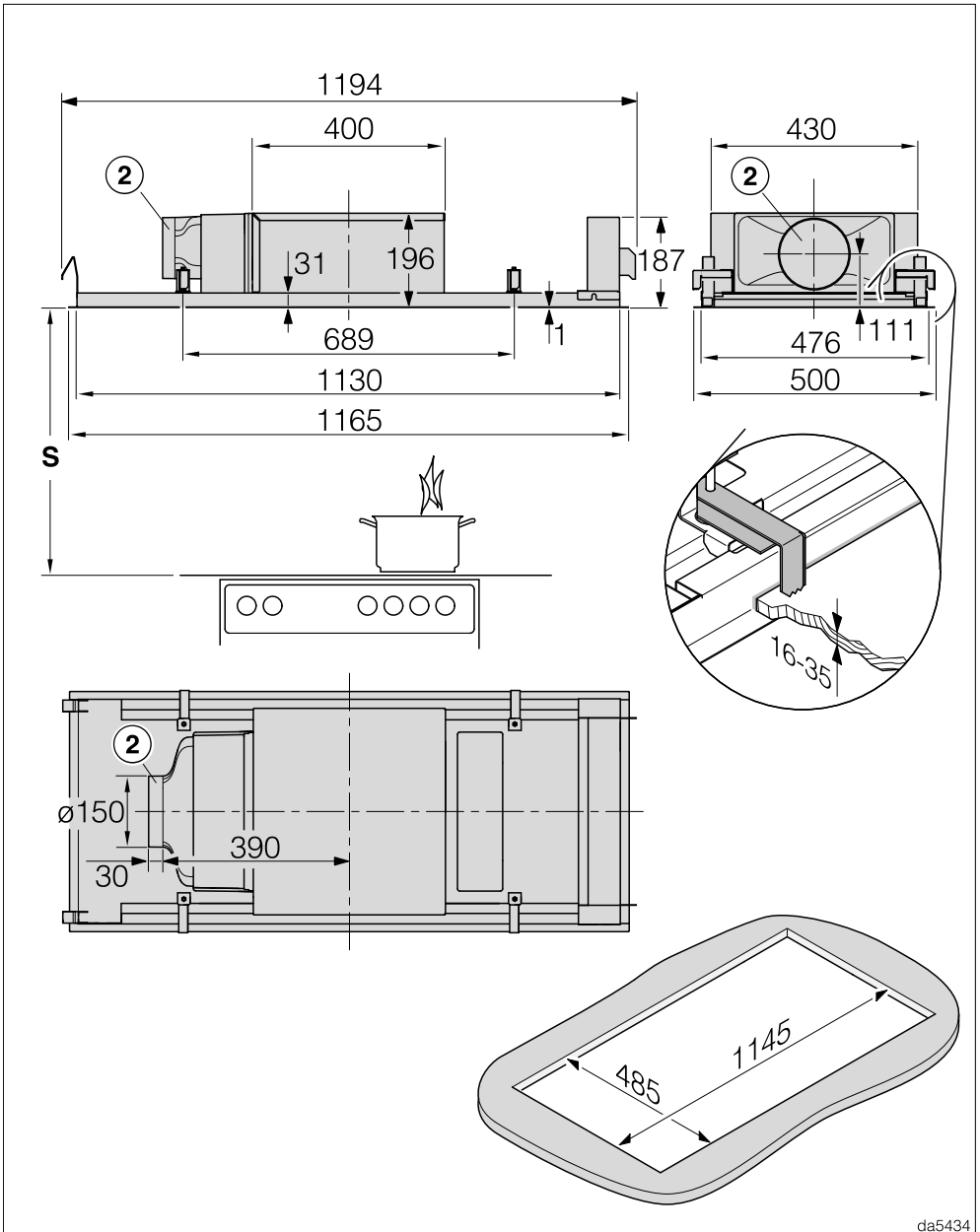

da5434

DAC 4240 en mode recyclage et recirculation Plug&Play

Installation

- ① Raccord d'évacuation d'air Ø 150 mm
Le manchon est placé à gauche en usine.
 - Si vous souhaitez que le manchon soit à l'avant ou à l'arrière, vous pouvez tourner le boîtier du ventilateur de 90 degrés lors de l'installation. Pour pouvoir tourner le boîtier, il faut disposer d'un espace libre de 100 mm dans le plafond, devant et derrière la découpe du plafond.
 - Si vous souhaitez que le manchon soit sur le côté droit, installez la hotte en la tournant de 180 degrés. Pour que le panneau s'ouvre quand même vers l'avant, il faut modifier les charnières du panneau.
- ② Manchon Ø 150 mm comme sortie d'air en mode Plug&Play ou pour le raccordement d'une conduite d'air en mode recyclage guidé
Le manchon est placé à gauche en usine.
 - Une transformation du manchon vers l'avant ou l'arrière n'est pas possible.
 - Si vous souhaitez que le manchon soit sur le côté droit, installez la hotte en la tournant de 180 degrés. Pour que le panneau s'ouvre quand même vers l'avant, il faut modifier les charnières du panneau.

Les étapes d'installation nécessaires sont décrites dans le plan de montage.

Distance entre la table de cuisson et la hotte (S)

Lorsque vous déterminez la distance entre la table de cuisson et le rebord inférieur de la hotte, tenez compte des indications du fabricant des appareils de cuisson.

En l'absence d'indications contraires, respectez les distances de sécurité qui suivent.

Voir également à ce sujet le chapitre « Consignes de sécurité et mises en garde ».

Appareil de cuisson	Distance S minimum
Table de cuisson électrique	450 mm
Gril électrique et friteuse électrique	650 mm
Table de cuisson au gaz à plusieurs foyers : puissance totale maximale \leq à 12,6 kW, sans brûleur $>$ à 4,5 kW.	650 mm
Table de cuisson au gaz à plusieurs foyers : puissance totale maximale $>$ à 12,6 kW et \leq 21,6 kW, sans brûleur $>$ à 4,8 kW.	760 mm
Table de cuisson au gaz à plusieurs foyers : puissance totale maximale $>$ à 21,6 kW, ou un des brûleurs $>$ à 4,8 kW.	impossible
Foyer de gaz unique avec une puissance \leq à 6 kW	650 mm
Foyer de gaz unique avec une puissance $>$ à 6 kW et \leq à 8,1 kW.	760 mm
Foyer de gaz unique avec une puissance $>$ à 8,1 kW	impossible

Installation

Consignes d'installation

- Il est recommandé de respecter une distance minimale de 700 mm et maximale de 1 300 mm entre la table de cuisson et la hotte.

Attention ! Plus la hotte et la table de cuisson sont distantes, moins les fumées de cuisson sont aspirées.

- Afin que les vapeurs de cuisson soient captées au mieux, il faut veiller à ce que la hotte soit centrée au-dessus de la table de cuisson et non décalée sur le côté ou vers l'arrière.

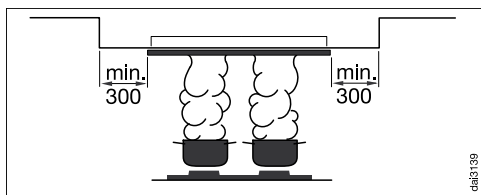

- Si la hotte est installée dans un plafond suspendu, la surface d'encastrement doit être plus grande que la hotte d'au moins 300 mm sur tout le pourtour.
- L'idéal est que la table de cuisson soit plus étroite que le déflecteur de la hotte. La table de cuisson doit être au maximum aussi large que le déflecteur.
- La hotte doit être facilement accessible et démontable pour les réparations éventuelles. Il faut en tenir compte lors de l'agencement des meubles de cuisine, étagères, éléments de plafond et de décoration autour de la hotte.
- La hotte se fixe par un système de clips fixés à la base de la hotte. Prévoir un revêtement massif pour le support de montage, en bois par exemple. Au préalable, contrôler la solidité du matériau du bâti. Respecter une distance

minimale de 25 mm pour fixer les éléments nécessaires au montage dans la zone des clips, tels que des barres ou des conduits.

- Si vous installez l'appareil dans un endroit utilisé quotidiennement, par exemple dans une armoire, la partie supérieure de l'appareil ne doit pas être accessible. Fermez l'espace d'installation dans l'armoire, par exemple avec des parois et des éta-gères supplémentaires.

Mode Plug&Play

- L'air doit pouvoir circuler librement dans le plafond. Les éléments de construction dans le plafond doivent se trouver à une distance d'au moins 30 cm du conduit d'évacuation.
- Veillez à ce que la zone du plafond soit suffisamment ventilée, par exemple par des grilles d'évacuation, des fentes ou des joints creux. La section des ouvertures doit être d'au moins 600 cm² au total.
- Le plafond et les murs adjacents qui sont en contact avec l'air sortant ne doivent pas dépasser un coefficient de transmission thermique de 0,5 W / (m² K).
- L'électronique de la hotte doit être commutée sur le mode Plug&Play, voir chapitre « Mise en service », « Activer/désactiver Plug&Play ».

Conduit d'évacuation

 Risque d'intoxication en cas d'utilisation simultanée de la hotte et d'un brûleur !

Consultez le chapitre « Consignes de sécurité et mises en garde » avant d'utiliser votre hotte pour la première fois.

En cas de doute, demandez à une société de ramonage de vous confirmer que vous pouvez utiliser votre hotte sans danger.

En guise de conduite d'évacuation d'air, utilisez uniquement des tubes lisses ou des flexibles d'évacuation composés d'un matériau ininflammable.

Utilisez pour les hottes de la série ... EXT/EXTA une conduite d'évacuation suffisamment rigide. En effet, le moteur externe peut générer une dépression qui déforme la conduite d'évacuation.

Pour obtenir un débit d'air maximal tout en limitant les émissions sonores liées au flux d'air, veillez aux points suivants :

- Le diamètre de la conduite d'évacuation ne doit pas être plus petit que la section du raccord d'évacuation (voir chapitre « Cotes »). Cela s'applique notamment à l'utilisation de gaines plates.
- La conduite d'évacuation d'air doit être aussi courte et droite que possible.
- Utilisez uniquement des coudes de grand rayon.
- La conduite d'évacuation ne doit pas être pliée ou écrasée.
- Tous les raccords doivent être hermétiques et solides.

- Si la conduite d'évacuation dispose de clapets, ces derniers doivent être ouverts lorsque la hotte est allumée.

Tout ce qui vient entraver le flux d'air limite le débit d'air et augmente les bruits de fonctionnement.

Cheminée d'évacuation

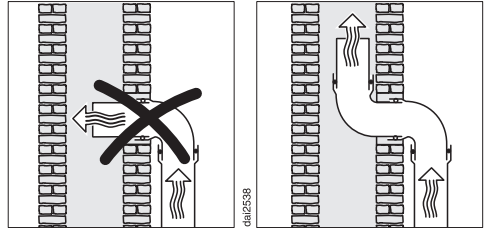

Si l'air est évacué dans une cheminée d'évacuation, le manchon d'entrée doit être orienté dans le sens de l'écoulement.

Si la cheminée d'évacuation est utilisée par plusieurs appareils de ventilation, la section de la cheminée d'évacuation doit être suffisamment large.

Clapet anti-retour

- Utilisez un clapet anti-retour dans le système d'évacuation.

Le clapet anti-retour permet d'éviter tout échange d'air intempestif entre la pièce et l'extérieur lorsque la hotte ne fonctionne pas.

Si l'air évacué est dirigé vers l'extérieur, nous recommandons l'installation d'un tuyau mural télescopique Miele ou d'un conduit de toit Miele (accessoires supplémentaires). Ils disposent d'un clapet anti-retour intégré.

Si votre système d'évacuation n'est pas muni d'un clapet anti-retour, un clapet anti-retour est inclus avec la hotte.

Installation

Le clapet anti-retour est introduit dans le raccord d'évacuation du moteur de ventilation.

Eau de condensation

Si la conduite d'évacuation d'air est installée, par exemple dans des pièces froides ou des greniers, les différences de température peuvent entraîner la formation d'eau de condensation dans la conduite d'évacuation d'air. Pour réduire les différences de température, isolez la conduite d'évacuation.

Si la conduite d'évacuation est posée horizontalement, vous devez assurer une pente d'au moins 1 cm par mètre. Cela permet d'éviter que l'eau de condensation ne reflue dans la hotte.

Miele décline toute responsabilité pour les dysfonctionnements ou les dommages causés par un conduit d'évacuation inadapté.

Réducteur de bruit

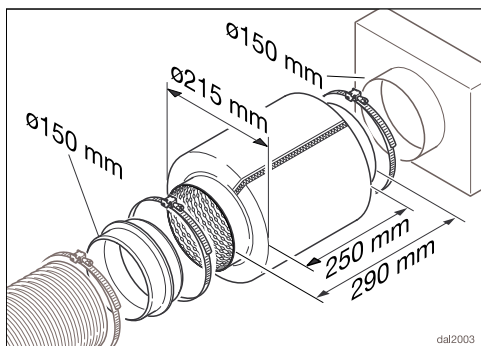

Pour amortir davantage les bruits, un réducteur de bruit peut être installé dans la conduite d'évacuation (accessoire en option).

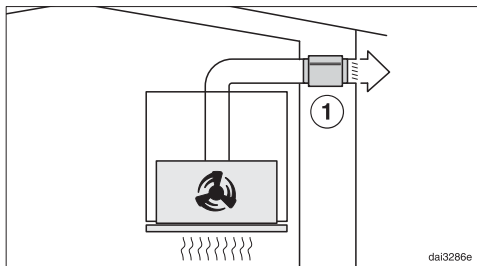

En mode évacuation, le réducteur de bruit insonorise aussi bien les bruits du ventilateur vers l'extérieur que les bruits extérieurs qui parviennent par la conduite d'évacuation (par ex. bruits des voitures). Aussi le réducteur de bruit doit être posé le plus près possible de la sortie d'évacuation d'air ①.

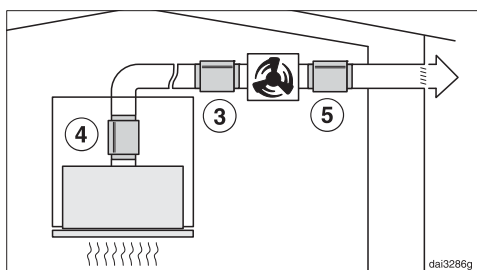

En cas de fonctionnement avec un moteur externe, les bruits du ventilateur peuvent être réduits au minimum à l'extérieur et dans la cuisine.

Si le réducteur de bruit est placé devant le moteur de ventilateur externe ③, les bruits dans la cuisine sont réduits. Dans le cas d'une longue conduite d'évacuation, le réducteur de bruit doit être placé au niveau du raccord d'évacuation d'air de la hotte ④.

Avec un moteur de ventilation extérieur monté à l'extérieur de la maison, les bruits vers l'extérieur sont réduits en plaçant le réducteur de bruit après le moteur de ventilation extérieur ⑤.

Branchement électrique

La hotte est équipée en série d'un raccordement prêt à l'emploi à une prise de sécurité.

Si la prise n'est pas facilement accessible ou si un raccordement fixe est prévu, vérifiez qu'un dispositif de sectionnement de chacun des pôles est prévu sur l'installation.

 Risque d'incendie en cas de surchauffe.

Le fonctionnement de la hotte sur des multiprises et des rallonges peut entraîner une surcharge des câbles. Pour des raisons de sécurité, n'utilisez pas de rallonge ni de multiprises.

L'installation électrique doit être conforme aux normes EDF.

Pour des raisons de sécurité, nous recommandons l'utilisation d'un disjoncteur différentiel (RCD) du type  de l'installation domestique associée pour le raccordement électrique de la hotte.

Un câble d'alimentation réseau abîmé ne doit être remplacé que par un câble réseau spécial du même type (disponible auprès du SAV Miele). Pour des raisons de sécurité, seul un professionnel qualifié ou le SAV Miele doit se charger du remplacement.

Le mode d'emploi ou la plaque signalétique vous indique la puissance de raccordement et la protection électrique adaptée. Comparez ces informations avec les données de la connexion électrique sur place.

En cas de doute, contactez un électricien professionnel.

Le fonctionnement temporaire ou permanent sur un système d'alimentation électrique autonome ou non synchrone au réseau (comme les réseaux auto-

nomes, les systèmes de secours) est possible. La condition préalable au fonctionnement est que le système d'alimentation électrique soit conforme aux spécifications de la norme EN 50160 ou similaire. Les mesures de protection prévues dans l'installation domestique et dans ce produit Miele doivent également être assurées dans leur fonction et leur mode de fonctionnement en fonctionnement isolé ou en fonctionnement non synchrone au réseau ou être remplacées par des mesures équivalentes dans l'installation. Comme décrit, par exemple, dans la publication actuelle de VDE-AR-E 2510-2.

Caractéristiques techniques

Moteur de ventilateur*	180 W
Éclairage de la table de cuisson	2 x 7,2 W
Éclairage d'ambiance	2 x 9 W
Puissance totale de raccordement*	198 W
Température pré réglée de l'éclairage de la table de cuisson	3 500 K
Température réglable de l'éclairage de la table de cuisson	2 700K - 6 500K
Tension réseau, fréquence	CA 230 V, 50 Hz
Fusible	10 A
Longueur du câble d'alimentation électrique	1,35 m
Poids	
DAC 4940	17,7 kg
DAC 4240	21,4 kg
DAC 4943 EXTA	15,2 kg

*Type ...EXTA : la puissance de raccordement des hottes de type EXTA dépend du moteur indépendant raccordé.

Longueur du câble de raccordement électrique vers le ventilateur externe : 1,3 m

Module Wi-Fi

Bande de fréquence	2,400 – 2,4835 GHz
Puissance d'émission maximale	< 100 mW

Disponible en option pour fonctionnement en mode recyclage

Filtre à charbon actif DKF 35-P, DKF 35-S ou DKF 40-R (régénérable)

Déclaration de conformité

Par la présente, Miele déclare que cette hotte est conforme à la directive 2014/53/EU.

Le texte complet de la déclaration de conformité se trouve sous une des adresses Internet suivantes :

- Page d'accueil miele France, sur www.miele.fr
- Onglet Services, Demande de documentations, Modes d'emploi, sur <https://miele.fr/modedemploi> en indiquant le nom du produit ou le numéro de série

Remarque concernant les essais comparatifs

L'efficacité énergétique doit être mesurée en mode évacuation. Par défaut, la hotte est configurée en mode recyclage. Pour basculer en mode évacuation, désactivez le témoin de saturation pour le ou les filtre(s) à charbon (voir « Première mise en service »).

Caractéristiques techniques

Fiche relative aux hottes domestiques

selon règlement délégué (UE) N° 65/2014 et règlement (UE) N°66/2014

MIELE	
Identification du modèle	DAC 4940 Stella Ambient
Consommation énergétique annuelle (AEC_{hotte})	32,0 kWh par an
Classe d'efficacité énergétique	A++
Indice d'efficacité énergétique (EEl_{hotte})	36,4
Efficacité de dynamique des fluides (FDE_{hotte})	41,1
Classe d'efficacité de dynamique des fluides	
A (la plus grande efficacité) à G (la plus faible efficacité)	A
Efficacité lumineuse (LE_{hotte})	32,6 lx/W
Classe d'efficacité lumineuse	
A (la plus grande efficacité) à G (la plus faible efficacité)	A
Degré de séparation des graisses	81,5%
Classe pour le degré de séparation des graisses	
A (la plus grande efficacité) à G (la plus faible efficacité)	C
Volume d'air optimal mesuré	370,4 m ³ /h
Débit d'air (vitesse minimale)	237 m ³ /h
Débit d'air (vitesse maximale)	506 m ³ /h
Débit d'air (niveau intensif ou rapide)	757 m ³ /h
Débit d'air max. (Q_{max})	757,0 m ³ /h
Pression d'air optimale mesurée	470 Pa
Emissions sonores pondérées A (vitesse minimale)	42 dB
Emissions sonores pondérées A (vitesse maximale)	59 dB
Emissions sonores pondérées A (niveau intensif ou rapide)	68 dB
Puissance d'entrée électrique optimale mesurée	117,8 W
Consommation énergétique pondérée en marche (P_s)	0,26 W
Puissance nominale du système d'éclairage	14,4 W
Intensité lumineuse moyenne du système d'éclairage sur la surface de cuisson	470 lx
Facteur de prolongation	0,5

Fiche relative aux hottes domestiques

selon règlement délégué (UE) N° 65/2014 et règlement (UE) N°66/2014

MIELE	
Identification du modèle	DAC 4240 Stella Ambient
Consommation énergétique annuelle (AEC_{hotte})	31,2 kWh par an
Classe d'efficacité énergétique	A++
Indice d'efficacité énergétique (EEl_{hotte})	36,4
Efficacité de dynamique des fluides (FDE_{hotte})	41,0
Classe d'efficacité de dynamique des fluides	
A (la plus grande efficacité) à G (la plus faible efficacité)	A
Efficacité lumineuse (LE_{hotte})	30,6 lx/W
Classe d'efficacité lumineuse	
A (la plus grande efficacité) à G (la plus faible efficacité)	A
Degré de séparation des graisses	80,5%
Classe pour le degré de séparation des graisses	
A (la plus grande efficacité) à G (la plus faible efficacité)	C
Volume d'air optimal mesuré	355,4 m ³ /h
Débit d'air (vitesse minimale)	239 m ³ /h
Débit d'air (vitesse maximale)	513 m ³ /h
Débit d'air (niveau intensif ou rapide)	754 m ³ /h
Débit d'air max. (Q_{max})	754,0 m ³ /h
Pression d'air optimale mesurée	471 Pa
Emissions sonores pondérées A (vitesse minimale)	43 dB
Emissions sonores pondérées A (vitesse maximale)	60 dB
Emissions sonores pondérées A (niveau intensif ou rapide)	68 dB
Puissance d'entrée électrique optimale mesurée	113,4 W
Consommation énergétique pondérée en marche (P_s)	0,25 W
Puissance nominale du système d'éclairage	14,4 W
Intensité lumineuse moyenne du système d'éclairage sur la surface de cuisson	440 lx
Facteur de prolongation	0,5

Caractéristiques techniques

Fiche relative aux hottes domestiques

selon règlement délégué (UE) N° 65/2014 et règlement (UE) N°66/2014

MIELE	
Identification du modèle	DAC 4943 EXTA Stella Ambient
Consommation énergétique annuelle (AEC _{hotte})	116,8 kWh par an
Classe d'efficacité énergétique	C
Indice d'efficacité énergétique (EEI _{hotte})	79,8
Efficacité de dynamique des fluides (FDE _{hotte})	20,1
Classe d'efficacité de dynamique des fluides	
A (la plus grande efficacité) à G (la plus faible efficacité)	C
Efficacité lumineuse (LE _{hotte})	32,6 lx/W
Classe d'efficacité lumineuse	
A (la plus grande efficacité) à G (la plus faible efficacité)	A
Degré de séparation des graisses	81,5%
Classe pour le degré de séparation des graisses	
A (la plus grande efficacité) à G (la plus faible efficacité)	C
Volume d'air optimal mesuré	446,7 m ³ /h
Débit d'air (vitesse minimale)	354 m ³ /h
Débit d'air (vitesse maximale)	603 m ³ /h
Débit d'air (niveau intensif ou rapide)	716 m ³ /h
Débit d'air max. (Q _{max})	716,0 m ³ /h
Pression d'air optimale mesurée	363 Pa
Emissions sonores pondérées A (vitesse minimale)	49 dB
Emissions sonores pondérées A (vitesse maximale)	60 dB
Emissions sonores pondérées A (niveau intensif ou rapide)	64 dB
Puissance d'entrée électrique optimale mesurée	223,9 W
Consommation énergétique pondérée en marche (P _e)	0,26 W
Puissance nominale du système d'éclairage	14,4 W
Intensité lumineuse moyenne du système d'éclairage sur la surface de cuisson	470 lx
Facteur de prolongation	1,3

Les valeurs ont été déterminées en association avec le moteur externe Miele ABLG 202.

MIELE France

Siège social

9 avenue Albert Einstein - Z. I. du Coudray

93151 - Le Blanc-Mesnil CEDEX

R.C.S. Bobigny B 708 203 088

Miele Experience Center

Paris Rive Droite

55 Boulevard Malesherbes

75008 Paris

Miele Experience Center

Paris Rive Gauche

30 rue du Bac

75007 Paris

Miele Experience Center Nice

Secteur Cap 3000

285 avenue de Verdun

06700 Saint-Laurent du Var



Internet
www.miele.fr



La ligne Consommateurs

Conseils, SAV, accessoires
et pièces détachées

09 74 50 1000

Appel non surtaxé

S.A. Miele Belgique

Z.5 Mollem 480

1730 Mollem (Asse)

**Réparations à domicile et autres
renseignements : 02/451.16.16
(Lu.-Ven. 8h-17h)**

E-mail: contact@miele-support.be

Internet: www.miele.be

**Prenez un rendez-vous au Miele
Experience Center de Bruxelles,
Mollem, Anvers ou Hasselt**

[https://www.miele.be/fr/c/
miele-belgique-200.htm](https://www.miele.be/fr/c/miele-belgique-200.htm)

Miele Luxembourg S.à.r.l.

20, rue Christophe Plantin

Boîte postale 1011

L-1010 Luxembourg-Gasperich

**Réparations à domicile
et autres renseignements :
+352 497 11 30
(Lu.-Jeu. 8h30-17h //
Vend. 8h30-16h)**

E-mail : infolux@miele.lu

Internet : www.miele.lu

**Prenez un rendez-vous au Miele
Experience Center de Gasperich**

[https://www.miele.lu/fr/c/
miele-experience-center-
gasperich-700.htm](https://www.miele.lu/fr/c/miele-experience-center-gasperich-700.htm)

Siège en Allemagne :

Miele & Cie. KG, Carl-Miele-Straße 29, 33332 Gütersloh, Allemagne

DAC 4940, DAC 4240, DAC 4943 EXTA