

Brugs- og monteringsanvisning Emhætte



Læs venligst brugs- og monteringsanvisningen inden installation og ibrugtagning for at undgå skader på personer og produkt.

Indhold

Råd om sikkerhed og advarsler	4
Bæredygtighed og miljøbeskyttelse	11
Lær dit produkt at kende	12
Oversigt over emhætten	12
Komponenter	13
Fedtfilter og panel	13
Kulfilter	13
Kogepladebelysning	13
Funktioner	14
Effekttrin blæser	14
Efterudsugningsfunktion	14
Driftstimetæller	14
Miele@home	15
Con@ctivity	15
Powermanagement	15
Ibrugtagning	16
Udluftning til det fri eller recirkulation vælges	16
Miele@home etableres	17
Forbindelse via app	17
Logout wi-fi og fjernbetjening	18
Con@ctivity etableres	18
Aktivering af Con@ctivity 3.0 via det lokale trådløse netværk	18
Aktivering af Con@ctivity 3.0 via en direkte wi-fi-forbindelse	18
Login gentages	19
Forberedelse af fjernbetjening	19
Fjernbetjening tilsluttes	19
Fjernbetjening afbrydes	19
Betjening (automatisk)	20
Madlavning med Con@ctivity på en glaskeramisk kogeplade	20
Madlavning med Con@ctivity over en gaskogeplade	20
Automatisk styring frakobles midlertidigt	21
Betjening (manuelt)	22
Madlavning uden Con@ctivity-funktion (manuel styring)	22
Blæseren tændes	22
Blæsertrin vælges	22
Efterløbstid vælges	22
Blæseren slukkes	22
Efterudsugning ved Plug&Play-installation	22
Kogepladebelysning tændes/slukkes	22

Indstillinger tilpasses	23
Intervaller driftstimetæller fedtfilter	23
Intervaller driftstimetæller fedtfilter ændres	23
Intervaller driftstimetæller kulfilter	23
Intervaller driftstimetæller kulfilter ændres eller deaktiveres.....	23
Sikkerhedsafbryder.....	24
Energispareråd	25
Rengøring og vedligeholdelse	26
Kabinettet rengøres.....	26
Fedtfiltere og panel til kantudsugning	26
Kondensvand på panelet	27
Panel sættes i.....	29
Driftstimetæller for fedtfilter nulstilles	29
Udskiftning af fedtfiltere	29
Kulfilter	29
Driftstimetæller til kulfilter nulstilles.....	30
Kulfilter bortskaffes	30
Fjernbetjening	30
Ilægning/udskiftning af batterier.....	30
Rengøring af fjernbetjeningen.....	30
Service	31
Kontakt i tilfælde af fejl	31
Typeskiltets placering	31
Miele Service	31
Installation	34
Før installation	34
Beskyttelsesfolie fjernes	34
Dekorering af panelet.....	34
Installationsmateriale	34
Mål.....	35
Afstand mellem kogeplade og emhætte (S).....	39
Installationsanvisninger.....	40
Plug&Play-installation	40
Aftræksrør.....	41
Tilbageslagsklap.....	42
Kondensvand.....	42
Lyddæmper.....	42
Eltilslutning.....	43
Tekniske data	44
Ekstraudstyr til recirkulation	44
Konformitetserklæring	44

Råd om sikkerhed og advarsler

Emhætten opfylder de foreskrevne sikkerhedsbestemmelser. U hensigtsmæssig brug kan dog medføre skader på personer og ting.

Læs venligst brugs- og monteringsanvisningen grundigt, inden emhætten tages i brug. Den indeholder vigtige anvisninger om montering, sikkerhed, brug og vedligeholdelse. Herved beskyttes personer, og skader på emhætten undgås.

I overensstemmelse med norm IEC 60335-1 gør Miele udtrykkeligt opmærksom på, at afsnittet om installation af produktet samt råd og om sikkerhed og advarsler skal læses og overholdes.

Miele kan ikke gøres ansvarlig for skader, der er opstået, fordi disse anvisninger ikke er blevet fulgt.

Gem venligst brugs- og monteringsanvisningen, og giv den videre til en eventuel senere ejer.

Retningslinjer vedrørende brugen

- ▶ Denne emhætte er beregnet til anvendelse i private husholdninger eller på lignende opstillingssteder.
- ▶ Emhætten er ikke beregnet til udendørs brug.
- ▶ Anvend udelukkende emhætten i almindelig husholdning til udsugning og rensning af em fra madlavning. Det er ikke tilladt at anvende den til andre formål.
- ▶ Emhætter med recirkulation kan ikke anvendes over gaskogeplader. Spørg eventuelt en gasfagkyndig person.
- ▶ Personer, som på grund af begrænsninger i fysisk eller psykisk formåen eller på grund af manglende erfaring eller uvidenhed ikke er i stand til at betjene emhætten sikkert, må ikke anvende den uden opsyn. Disse personer må kun bruge emhætten uden opsyn, hvis de er informeret om dens funktioner, så de kan betjene den sikkert, og hvis de forstår de farer, der kan opstå ved forkert betjening.

Børn i huset

- ▶ Børn under 8 år må ikke komme i nærheden af emhætten, medmindre der holdes konstant opsyn med dem.
- ▶ Børn på 8 år eller derover må kun bruge emhætten uden opsyn, hvis de er informeret om dens funktioner, så de kan betjene den sikkert. Børn skal kunne forstå de farer, der kan opstå ved forkert betjening.
- ▶ Børn må ikke rengøre eller vedligeholde emhætten uden opsyn.
- ▶ Hold altid øje med børn, der opholder sig i nærheden af emhætten. Lad dem aldrig lege med emhætten.
- ▶ Kogepladelyset er meget kraftigt. Sørg især for, at babyer ikke kigger direkte på lyset.
- ▶ Risiko for kvælning. Børn kan under leg vikle sig ind i emballagemateriale (fx folier) eller trække det over hovedet og blive kvalt. Opbevar emballagedele uden for børns rækkevidde.
- ▶ Batteriet til fjernbetjeningen må ikke komme i børnehænder.

Teknisk sikkerhed

- ▶ Installation, vedligeholdelse og reparation foretaget af ukyndige kan medføre betydelig risiko for brugeren. Installation, vedligeholdelse og reparation må kun udføres af Miele Service eller en anden uddannet fagmand.
- ▶ En beskadiget emhætte kan betyde fare for sikkerheden. Kontroller derfor emhætten for synlige skader, inden den monteres. Tag aldrig en beskadiget emhætte i brug.
- ▶ Emhættens elektriske sikkerhed kan kun garanteres, når der er etableret forskriftsmæssig jordforbindelse. Denne grundlæggende sikkerhedsforanstaltning skal være i orden. I tvivlstilfælde bør elinstallationen kontrolleres af en fagmand.
- ▶ Multistikdåser og forlængerledninger giver ikke den nødvendige sikkerhed (risiko for brand) og bør derfor ikke anvendes ved tilslutning af emhætten.

Råd om sikkerhed og advarsler

► Midlertidig eller permanent tilslutning til et selvforsynende eller ikke-netværkssynkront energiforsyningssystem (såsom stand-alone netværkssystemer, backup-systemer) er mulig. Forudsætning for tilslutning er, at energiforsyningssystemet opfylder kravene i EN 50160 eller tilsvarende.

Beskyttelsesforanstaltningerne i husinstallationen og i Miele-produktet skal også sikres med hensyn til deres funktion og driftsform ved tilslutning til stand-alone netværkssystemer eller ved ikke-netværkssynkron drift, eller de skal erstattes af tilsvarende foranstaltninger i installationen. Som eksempelvis beskrevet i den aktuelle version af VDE-AR-E 2510-2.

► De tilslutningsdata (frekvens og spænding), der er angivet på emhættens typeskilt, skal ubetinget stemme overens med de eksisterende forhold på opstillingsstedet, så der ikke opstår skader på emhætten.

Sammenlign tilslutningsdataene inden tilslutning. Kontakt en elfagmand i tvivlstilfælde.

► Brug kun emhætten i monteret tilstand af hensyn til sikkerheden.

► Denne emhætte må ikke anvendes på ikke-stationære opstillingssteder (fx skibe).

► Berøring af spændingsførende tilslutninger samt ændring af den elektriske og mekaniske opbygning kan være farlig for brugeren og medføre funktionsforstyrrelser på emhætten.

Åbn ikke kabinettet, medmindre det er beskrevet i vejledningerne vedrørende montering og rengøring. Åbn aldrig andre dele af kabinettet.

► Emhætten skal være afbrudt fra elnettet under installation, vedligeholdelse og reparation. Den er kun afbrudt fra elnettet, når

- sikringerne i installationen er slået fra, eller
- skruesikringerne i installationen er skruet helt ud, eller
- stikket er trukket ud (hvis der er et). Træk ikke i ledningen på en emhætte med netstik, men i stikket, når emhætten skal afbrydes fra elnettet.

► Reparation af emhætten inden garantiens udløb bør kun foretages af Miele Service, da eventuelle efterfølgende skader ellers ikke er omfattet af Miele's garanti.

► En beskadiget tilslutningsledning må kun udskiftes af fagfolk.

Råd om sikkerhed og advarsler

► Pæren i lampen er fast monteret. Af sikkerhedsmæssige grunde må udskiftning kun foretages af Miele Service eller en anden uddannet fagmand.

Brug af emhætte samtidig med et ildsted, der er afhængigt af luften i rummet

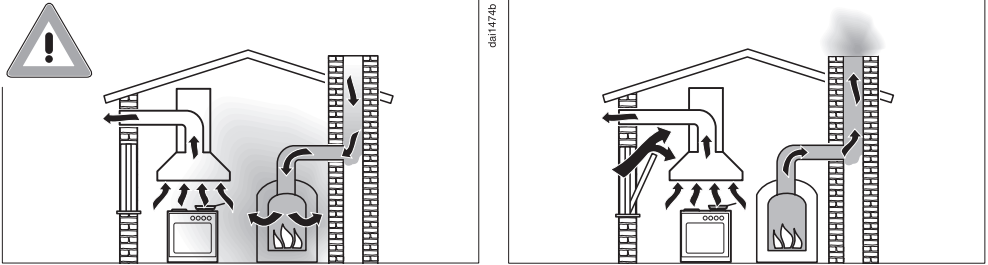

⚠ Risiko for forgiftning pga. forbrændingsgasser!

Hvis der i samme rum anvendes både emhætte og et ildsted, der er afhængigt af luften i rummet eller et ventilationssystem, bør der udvises største forsigtighed.

Ildsteder, der er afhængige af luften i rummet, får deres forbrændingsluft fra rummet, hvori de er opstillet, og leder udblæsningsgassen ud i det fri via fx en skorsten. Dette kan fx være gas-, olie-, træ- eller kuldrevne varmeapparater, gennemstrømningsvandvarmere, varmtvandskedler, kogeplader eller ovne.

Emhætten suger luft ud af køkkenet og rummene ved siden af. Dette gælder for følgende driftsmåder:

- Udluftning til det fri
- Recirkulation med ventilationsboks anbragt uden for rummet.

Hvis lufttilførslen ikke er tilstrækkelig, opstår der et undertryk. Ildstederne får for lidt forbrændingsluft. Forbrændingen hæmmes.

Giftige forbrændingsgasser kan blive trukket ind i beboelsesrummene fra skorstenen eller udsugningsskakten.

Det kan være livsfarligt.

Råd om sikkerhed og advarsler

Emhætten kan uden risiko bruges samtidig med et ildsted, der er afhængigt af luften i rummet, hvis undertrykket i rummet eller ventilationssystemet højst er 4 Pa (0,04 mbar), hvorved tilbagesugning af forbrændingsgas undgås.

Dette kan opnås, hvis der kan strømme frisk luft til forbrænding ind gennem åbninger i fx døre og vinduer. Man bør sikre sig, at tværsnittet på åbningerne er tilstrækkelig stort. En ventilationsmurkanal alene giver som regel ikke tilstrækkelig lufttilførsel.

Ved vurdering bør hele husets ventilationssystem tages i betragtning. Kontakt den lokale skorstensfejermester.

Hvis emhætten bruges med recirkulation med tilbageledning af luften til køkkenet, kan der uden problemer samtidig anvendes et ildsted, der er afhængigt af luften i rummet.

► Vigtigt ved håndtering af batteriet til fjernbetjeningen:

- Batteriet må ikke kortsluttes, ikke genoplades og ikke kastes ind i ild. Risiko for eksplosion!
- Aflever det brugte batteri på et opsamlingssted. Smid det ikke ud med husholdningsaffaldet.

Den daglige brug

► Åben ild medfører risiko for brand!

Arbejd aldrig med åben ild under emhætten. Dermed er fx flambering og grillstegning med åben flamme forbudt. Den tændte emhætte trækker flammerne ind i filteret. Opsugt køkkenfedt kan blive antændt!

► Overophedet olie og fedt kan selvantænde og derved sætte ild til emhætten.

Hvis der arbejdes med olie eller fedt, skal man hele tiden holde øje med gryder, pander og frituregryder. Også grillstegning på elektrisk grill skal ske under konstant opsyn.

- ▶ Kraftig varmepåvirkning ved madlavning på en gaskogeplade kan beskadige emhætten.
 - Lad aldrig en gaskogeplade være tændt uden kogegrej på. Selvom kogegrejet kun tages af i kort tid, skal gaskogepladen slukkes.
 - Vælg kogegrej, hvis størrelse passer til kogepladen.
 - Indstil flammen, så den ikke går ud over kogegrejets bund.
 - Undgå kraftig overopvarmning af kogegrejet (fx ved brug af wok).
- ▶ Kondensvand kan medføre korrosionsskader på emhætten. Tænd altid for emhætten, når en kogezone benyttes, så der ikke dannes kondensvand.
- ▶ Fedt- og smudsaflejringer kan nedsætte emhættens funktion. Brug kun emhætten med isat fedtfilter for at sikre rensning af madlavningsemmen.
- ▶ Der er brandfare, hvis rengøringen ikke foretages som beskrevet i denne brugsanvisning.
- ▶ Vær opmærksom på, at emhætten kan blive meget varm, når der laves mad under den. Berør først kabinettet og fedtfilteret, når emhætten er afkølet.

Installation

- ▶ Vær opmærksom på, om dit kogeudstyr må anvendes i kombination med en emhætte.
- ▶ Følg anvisningerne i afsnittet Installation ved montering af emhætten.
- ▶ Emhætten må ikke monteres over ildsteder, hvor der bruges fast brændsel.
- ▶ For kort afstand mellem kogeplade og emhætte kan medføre skader på emhætten. Medmindre kogepladeproducenten har angivet en større sikkerhedsafstand mellem kogepladen og underkanten af emhætten, er de mindsteafstande, der er angivet i afsnittet Montering, gældende. Hvis der anvendes forskelligt kogeudstyr med forskellig sikkerhedsafstand under emhætten, skal man vælge den størst angivne sikkerhedsafstand.
- ▶ Komponenter kan have skarpe kanter og forårsage kvæstelser. Bær ved monteringen handsker, der har skærebekyttelse.

Råd om sikkerhed og advarsler

- ▶ Til aftræksrør må der kun bruges rør eller slanger af ikke-brændbart materiale. Disse kan købes ved henvendelse til vores kundecenter (kontaktinformation findes på omslaget).
- ▶ Udluftning må ikke ske gennem røgkanal, skorsten eller ventilations-skakt, hvis disse anvendes til udluftning af rum med ildsteder.
- ▶ Hvis udluftning skal ske gennem en røgkanal eller skorsten, der ikke er i brug, skal myndighedernes forskrifter overholdes.

Rengøring og vedligeholdelse

- ▶ Brug aldrig et damprengøringsapparat til rengøring af emhætten. Dampen kan trænge ind til de spændingsførende dele og medføre kortslutning.

Tilbehør og reservedele

- ▶ Anvend kun originalt Miele-tilbehør. Hvis der monteres andre dele, bortfalder kravet om garanti og/eller produktansvar.
- ▶ Defekte dele må kun udskiftes med originale Miele-reservedele. Kun hvis dette overholdes, kan Miele garantere, at sikkerhedskravene er opfyldt.
- ▶ Miele yder op til 15 års leveringsgaranti, men min. 10 år på funktionsbærende reservedele efter produktionsophør af emhætten.

Bortskaffelse af emballagen

Emballagen er udformet til håndtering af produktet og beskytter det mod transportskader. Emballagematerialerne er valgt ud fra miljø- og affaldstekniske hensyn og kan generelt genbruges.

Genbrug af emballagematerialerne sparer råstoffer og mindsker affaldsproblemerne. Brug materialespecifikke indsamlings- og returneringsmuligheder for genbrugsmaterialer.

Bortskaffelse af det gamle produkt

Gamle elektriske og elektroniske produkter indeholder stadig værdifulde materialer. De indeholder imidlertid også bestemte stoffer, blandinger og komponenter, som er nødvendige for deres funktion og sikkerhed. Hvis disse bortskaffes sammen med husholdningsaffaldet eller behandles forkert, kan de skade den menneskelige sundhed og miljøet. Bortskaf derfor ikke det gamle produkt med husholdningsaffaldet.



Aflever i stedet for det gamle produkt på nærmeste officielle opsamlingssted for elektriske og elektroniske produkter eller på kommunens genbrugsstation. Det er kundens eget ansvar at sørge for at fjerne eventuelle personrelaterede data fra det produkt, der skal bortskaffes. Du er lovmæssigt forpligtet til at fjerne brugte batterier og akkumulatore, der ikke er fast indkapslet i produktet, samt pærer, der kan fjernes uden at blive ødelagt. Aflever disse på et opsamlingssted/genbrugsstationen, hvor de kan indleveres

uden omkostninger. Sørg for, at det gamle produkt opbevares utilgængeligt for børn, indtil det fjernes.

Bortskaffelse af gamle batterier og akkumulatore

Gamle elektriske og elektroniske produkter indeholder batterier og akkumulatore, der ikke må bortskaffes som almindeligt husholdningsaffald. Det påhviler ejeren at fjerne gamle batterier og akkumulatore, der ikke er fastmonteret på luftrenseren, og bortskaffe disse på egnet opsamlingssted, hvor de kan afleveres omkostningsfrit. Isolér metalkontakter ved at klæbe tape på for at undgå kortslutninger. Batterier og akkumulatore indeholder muligvis stoffer, der kan skade den menneskelige sundhed og miljøet.

Yderligere information fremgår af mærkningen på batterierne eller akkumulatoren, fx er batterier med lithium mærket "Li-ion". Den overstregede skraldespand betyder, at batterierne og akkumulatorene under ingen omstændigheder må bortskaffes med husholdningsaffaldet. Vi gør opmærksom på følgende: Hvis den overstregede skraldespand er markeret med en eller flere af de anførte kemiske tegn, indeholder disse bly (Pb), kadmium (Cd) og/eller kviksølv (Hg).



Gamle batterier og gamle akkumulatore indeholder vigtige råstoffer og kan genanvendes. Opsamlingen af gamle batterier og gamle akkumulatore letter håndteringen og genanvendelsen.

Lær dit produkt at kende

Oversigt over emhætten

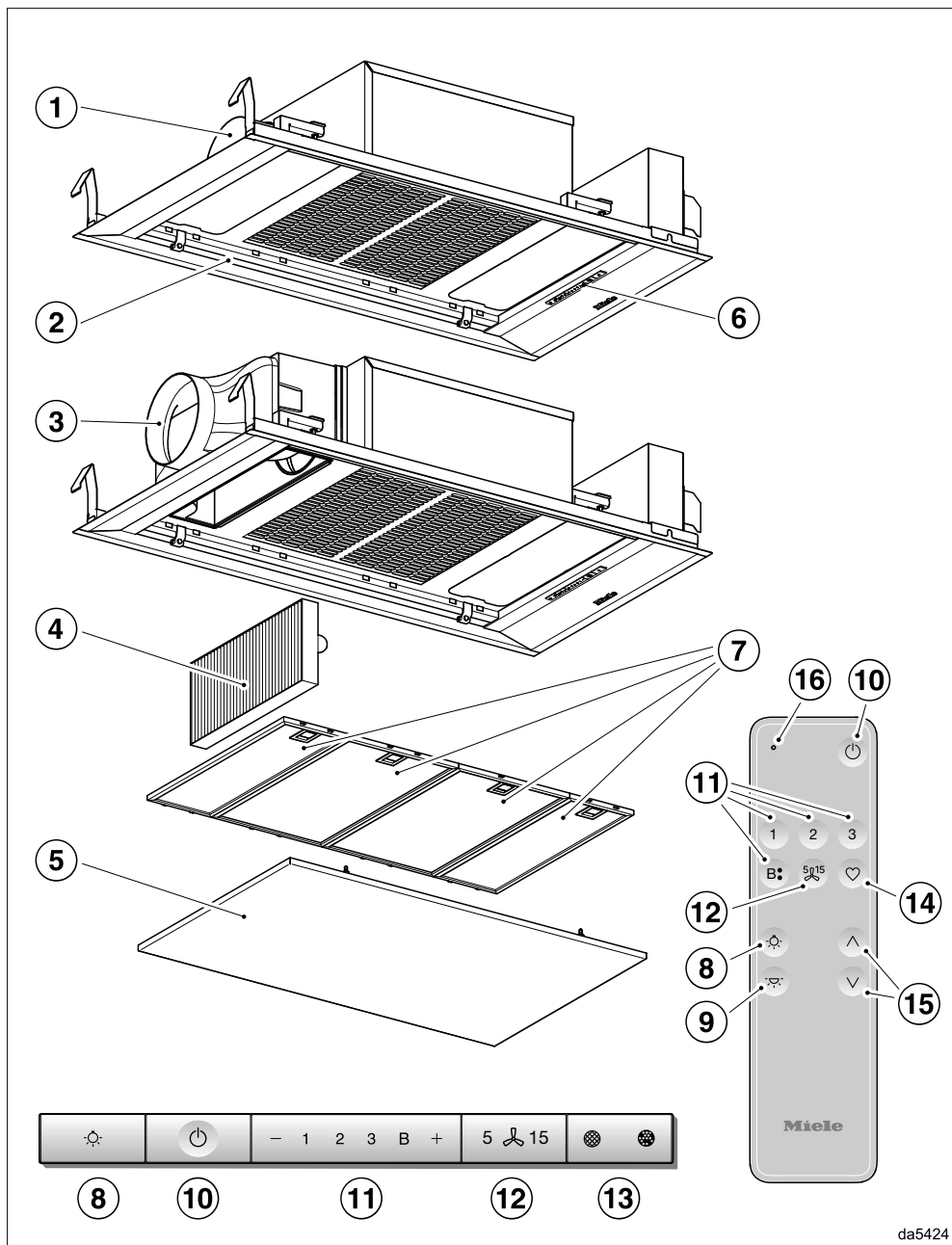

da5424

- ① Aftræksstuds
Aftræksluften kan enten føres ud opad, bagud eller til venstre side.
- ② Kogepladebelysning
- ③ Udluftningsåbning ved recirkulation
- ④ Kulfilter
Engangs-kulfilter eller regenererbart kulfilter
Ekstraudstyr til recirkulation
- ⑤ Panel til kantudsugning
- ⑥ Betjeningselementer
- ⑦ Fedtfiltere
- ⑧ Tast til at tænde og slukke kogepladebelysningen
- ⑨ Tast uden funktion
- ⑩ Tast til til- og frakobling af blæseren
- ⑪ Taster til indstilling af blæserstyrke
- ⑫ Tast til efterudsugning
- ⑬ Tast til driftstimetællere
- ⑭ Tast uden funktion
- ⑮ Taster uden funktion
- ⑯ Kontrollampe

Komponenter

Fedtfilter og panel

Panelet på kantsuget og de genanvendelige metalfedtfiltere i emhætten optager de faste bestanddele i køkkenosen (fedt, støv osv.) og forhindrer derved, at emhætten bliver snavset.



Risiko for brand

Overmættede fedtfiltere medfører brandfare.

Rengør fedtfilterene med jævne mellemrum.

Kraftigt tilsmudsede fedtfiltere reducerer sugeseffekten og medfører kraftigere tilsmudsning af emhætten og køkkenet.

Kulfilter

Ved drift med recirkulation og recirkulation Plug&Play skal der foruden fedtfilterene anvendes et kulfilter. Dette binder de lugtstoffer, der opstår ved madlavning.

Kulfilteret kan købes som ekstra tilbehør. Der kan købes kulfiltere, som skal skiftes efter udløb af driftstiden, og kulfiltere, der er regenererbare.

Kogepladebelysning

Kogepladebelysningen kan tændes og slukkes, uafhængigt af om blæseren er tændt.

Lær dit produkt at kende

Funktioner

Udluftning til det fri



Den indsugete luft renses af fedtfilterne og ledes derefter ud af bygningen.

Recirkulation

(med kulfilter som ekstraudstyr, se afsnittet Tekniske data)



Den indsugete luft renses ved hjælp af fedtfilterne og et kulfilter. Derefter ledes luften tilbage i køkkenet.

Recirkulation Plug&Play

Den indsugete luft renses ved hjælp af fedtfilterne og et kulfilter. Luften føres derefter tilbage til køkkenet gennem en udluftningssprække i loftet rundt om emhætten. Se afsnittet Installation.

Effekttrin blæser

Ved let til kraftig em- og lugtdannelse eller varmeudvikling anvendes effekttrin **1** til **3**.

Øg effekttrinnet i tilfælde af øget em- og lugtdannelse eller varmeudvikling.

Vælg boostertrinnet **B** ved midlertidig kraftig em- og lugtdannelse eller varmeudvikling, fx ved brunng. Boostertrinnet frakobles automatisk efter 5 min.

Efterudsugningsfunktion

Efterudsugningsfunktionen sørger for, at blæseren slukkes automatisk efter en valgt tid.

Køkkenluften renses for den sidste em og lugt efter madlavningen. Rester i emhætten og lugte som følge deraf undgås.

Driftstimetæller

Emhætten gemmer den tid, den har været i brug.

Hvis symbolet fedtfilter  lyser, skal fedtfilteret rengøres.

Hvis symbolet kulfilter  lyser, skal kulfilteret skiftes eller regenereres, hvis det er egnet hertil.

Driftstimetælleren kan indstilles, så intervallerne passer til madlavningsvanerne.

Deaktiver driftstimetælleren til kulfilteret, hvis emhætten anvendes med udluftning til det fri.

dsl0494a

dsl0494b

Miele@home

Emhætten kan integreres i dit lokale trådløse netværk og betjenes med Miele App via din mobile enhed.

Hvis din Miele-kogeplade ligeledes er integreret i dit trådløse netværk, er Con@ctivity-funktionen automatisk aktiveret.

Con@ctivity

Med Con@ctivity-funktionen styres emhætten automatisk afhængigt af kogepladen. Det er en forudsætning, at emhætten og Miele-kogepladen er tilsluttet det lokale trådløse netværk eller har en direkte wi-fi-forbindelse.

Emhætten kan også til enhver tid betjenes manuelt under automatisk drift.

Powermanagement

Emhætten er udstyret med Powermanagement-funktion. Powermanagement er en energisparefunktion. Den sørger for automatisk reducere af blæsertrinnet og frakobling af lyset.

- Hvis blæserens boostertrin er valgt, reduceres effekten automatisk til trin 3 efter 5 minutter.
- Blæsertrinnene 3, 2 eller 1 reduceres med 1 trin efter 2 timer og derefter med 1 trin for hver 30 minutter, indtil blæseren er frakoblet.
- Kogepladebelysningen slukkes automatisk efter 12 timer.





Ibrugtagning

Indstillinger foretages på betjeningspanelet på emhætten, ikke på fjernbetjeningen.

Udluftning til det fri eller recirkulation vælges

Emhætten kan anvendes med udluftning til det fri og recirkulation. Blæserydelsen tilpasses den valgte funktionsmåde. Emhætten er ved levering indstillet til recirkulation. Ved udluftning til det fri skal emhætten omstilles.

Omstilling til udluftning til det fri foretages ved deaktivering af driftstimetælleren for kulfilteret/kulfiltrene.





- Sluk blæseren og lyset.
 - Tryk samtidigt på tasten "+" og driftstimetasten  .
- Kulfiltersymbolet  og et blæsertrin blinker.
- Tryk på tasten "+", indtil tasten **B** blinker.
 - Bekræft valget med driftstimetasten  .

Alle kontrollamper slukker.

Emhætten er indstillet til udluftning til det fri.



Hvis valget ikke bekræftes inden for 4 minutter, bibeholdes den gamle indstilling.

Aktiver/deaktiver Plug&Play

- Sluk blæseren og belysningen.
- Tryk på efterudsugningstasten ⁵ ¹⁵ i ca. 10 sekunder, indtil **1** lyser.
- Tryk herefter en efter en på
 - tasten „—“,
 - lystasten  og endnu en gang
 - lystasten .

Når Plug&Play er deaktiveret, blinker **1** og **3**.

Når det er aktiveret, lyser **1** og **3** konstant.

- Aktiver ved tryk på tast "+".
1 og **3** lyser konstant.
- Tryk på tasten "—" for at deaktivere.
1 og **3** blinker.
- Bekræft valget med efterudsugningstasten ⁵ ¹⁵.

Alle lamper slukker.

Miele@home etableres

Forudsætning:

- et wi-fi-netværk
- Miele App
- en brugerkonto hos Miele. Bruger-kontoen kan oprettes via Miele App.

Sørg for, at det trådløse netværks signalstyrke er tilstrækkeligt kraftig på opstillingsstedet.

Tilgængelighed af Miele@home

Anvendelsen af Miele App afhænger af de funktioner og services, som tilbydes i dit land.

Alle funktioner er ikke tilgængelige i alle lande.

Yderligere information kan findes på Miele's hjemmeside www.miele.dk.

Miele App

Miele App kan hentes gratis i Apple App Store® eller i Google Play™.



Forbindelse via app

Netværksforbindelsen kan etableres med Miele App.

- Installer Miele App på den mobile enhed.

Til tilmeldingen skal der bruges:

1. Password til det trådløse netværk
2. Password til emhætten



Passwordet til emhætten er de sidste 9 cifre i serienummeret, som findes på typeskiltet.

Typeskiltet bliver synligt, når fedtfilterne tages ud.

- Start tilslutningen af produktet i appen. Følg tilslutningstrinnene.

Fremgangsmåde ved opfordring til aktivering af emhættens wi-fi:

- Sluk emhætten.
- Hold tasten "+" inde.
- Tryk samtidig på lystasten

2 lyser konstant, **3** blinker.

De næste 10 minutter kan der oprettes forbindelse til emhætten.

- Følg derefter trinnene i appen.

Når der er etableret forbindelse, lyser **2** og **3** konstant.

- Bekræft valget med efterudsugningstasten

Emhætten kan nu betjenes via appen.

Hvis det ikke er muligt at etablere forbindelse, blinker **2** og **3**, eller processen afbrydes.

- Gentag processen.

Ibrugtagning

Logout wi-fi og fjernbetjening

For at etablere en ny wi-fi-forbindelse eller forbindelse til en fjernbetjening skal der først logges af eksisterende forbindelser.

Ved logout afbrydes wi-fi og en forbundet fjernbetjening altid samtidigt.

- Sluk emhætten.
- Hold tasten "—" inde.
- Tryk samtidig på lystasten .



Ved en eksisterende wi-fi-forbindelse lyser **2** og **3** konstant.

Hvis en fjernbetjening er tilsluttet, lyser **B** også.

- Tryk på tasten "—".

2 lyser konstant, og **3** blinker.

Efter nogle sekunder blinker **2** og **3**. Forbindelsen er afbrudt.

- Forlad logout-mode på emhætten ved at trykke på efterudsugningstasten ⁵¹⁵.
- Tryk samtidigt på tasterne **B** og  på fjernbetjeningen.

Alle forbindelser er afbrudt. Der kan oprettes en ny forbindelse.

Con@ctivity etableres

Aktivering af Con@ctivity 3.0 via det lokale trådløse netværk.

Forudsætning:

- Lokalt trådløst netværk
- Wi-fi-kompatibel Miele-kogeplade

- Forbind emhætten og kogepladen med det lokale trådløse netværk (se afsnittet Miele@home oprettes).

Con@ctivity-funktionen aktiveres automatisk.

Aktivering af Con@ctivity 3.0 via en direkte wi-fi-forbindelse

Alternativt til integrering i det lokale trådløse netværk kan der etableres direkte forbindelse mellem kogeplade og emhætte.

Forudsætning:

- Wi-fi-kompatibel Miele-kogeplade



- Sluk emhætten.
- Hold tasten "+" inde.
- Tryk samtidig på tasten "—".

2 lyser konstant, **3** blinker.

De næste 2 minutter kan der oprettes forbindelse til emhætten.

- Start wi-fi-forbindelsen på kogepladen. Vejledning hertil findes i brugsanvisningen til kogepladen.

Når der er etableret forbindelse, lyser **2** og **3** konstant.

- Forlad login-mode på emhætten ved at trykke på efterudsugningstasten ⁵¹⁵.

Con@ctivity er nu aktiveret.

Når der er direkte wi-fi-forbindelse, kan kogeplade og emhætte ikke integreres i et lokalt trådløst netværk. Hvis det ønskes senere, skal der først logges af den direkte wi-fi-forbindelse mellem kogeplade og emhætte (se afsnittet Wi-fi - logout).

Login gentages

Hvis det ikke er muligt at etablere forbindelse, blinker **2** og **3**, eller processen afbrydes af emhætten.

- Log emhætten **og** kogepladen af wi-fi (se afsnittet Wi-fi - logout).
- Gentag login.

Forberedelse af fjernbetjening

- Læg batterierne i fjernbetjeningen, se afsnittet "Rengøring og vedligeholdelse", "Ilægning/udskiftning af batterier".

Fjernbetjening tilsluttes

- Tryk på tasten **+** på emhætten, og hold den inde i ca. 10 sekunder.

2 lyser konstant, **3** blinker.

- Tryk samtidigt på tasterne **1** og **3** på fjernbetjeningen, indtil kontrollampen blinker rødt.

Tilmeldingsprocessen starter.

Ved vellykket tilslutning blinker kontrollampen kortvarigt grønt.

2 og **3** på emhætten lyser konstant.

- Bekræft processen på emhætten med efterudsugningstasten  ⁵15.

Hvis etablering af forbindelse mislykkes, blinker **2** og **3**.

- Gentag i dette tilfælde processen.

Fjernbetjening afbrydes

- Se afsnittet "Ibrugtagning, afbrydelse af wi-fi og fjernbetjening" for at afbryde forbindelsen.

Betjening (automatisk)

Madlavning med Con@ctivity på en glaskeramisk kogeplade

- Tænd en kogezone på et tilfældigt trin.

Kogepladebelysningen tændes.

Efter nogle sekunder tændes blæseren, først kortvarigt på trin **2** og straks derefter på trin **1**.

Under madlavningen vælger emhætten automatisk det nødvendige blæsertrin. Blæsereffekten justeres efter antallet af tændte kogezone og det valgte varmetrin.

Emhætten reagerer med forsinkelse.

Hermed tages der højde for, at ændring af varmetrin på kogepladen ikke umiddelbart fører til mindre eller mere em.

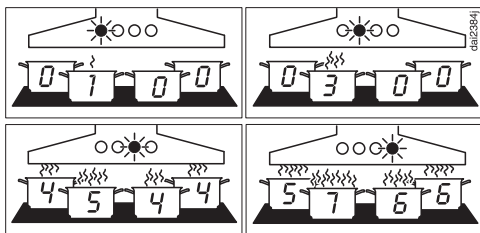

Eksempler på blæsertrin **1** til **6**

- Sluk alle kogezone efter madlavningen.

Blæsereffekten reduceres trinvis inden for de næste minutter, indtil blæseren til sidst slukker helt.

Herved renses køkkenluften for den sidste em og lugt.

Efter yderligere 30 sekunder slukker kogepladebelysningen.

Stegning med Con@ctivity

- Indstil fx til opvarmning af kogegrej før stegning en kogezone på højeste trin. Efter ca. 10 sekunder til 4 minutter skal kogezone indstilles på et lavere trin (60 sekunder til 5 minutter på en glaskeramisk kogeplade).

Emhætten registrerer en stegeproces.

Emhætten tændes, og når kogepladen er slukket, indstilles emhætten på blæsertrin **3**, hvor den forbliver i ca. 5 minutter.

Derefter styres blæsertrinnet igen af Con@ctivity-funktionen.

Der kan også inden da manuelt vælges et andet blæsertrin.

Madlavning med Con@ctivity over en gaskogeplade

- Tænd en kogezone på et tilfældigt trin.

Kogepladebelysningen tændes.

Efter nogle sekunder tændes blæseren på trin **2**.

Uafhængigt af det valgte varmetrin forbliver blæseren på trin **2**.

- Sluk alle kogezone efter madlavningen.

Efterudsugningsfunktionen aktiveres. **5** på tasten efterudsugning  lyser.

Efter 5 min. slukker blæseren og kogezonebelysningen.

Herved renses køkkenluften for den sidste em og lugt.

Automatisk styring frakobles midlertidigt

Automatisk styring kan frakobles midlertidigt:

- Vælg et andet blæsertrin manuelt, eller
- sluk emhætten manuelt, eller
- aktiver efterløbsfunktionen $\text{5} \text{0}^{15}$, eller
- betjen kogezonebelysningen (kun i kombination med en gaskogeplade).

Hvis blæseren slukkes manuelt i Plug&Play-drift, fortsætter den på trin **1** (se afsnit Betjening (Manuel styring), Blæseren slukkes).

Tilbagevenden til automatisk styring

I kombination med en glaskeramisk kogeplade:

- Emhætten betjenes efter manuelt valg af et blæsertrin ikke i ca. 5 minutter, eller
- det manuelt valgte blæsertrin svarer igen til det automatiske trin, eller
- emhættens blæser og kogepladen har været slukket i min. 30 sekunder. Næste gang kogepladen tændes, aktiveres den automatiske styring igen.

I kombination med en gaskogeplade:

- emhættens blæser og kogepladen har været slukket i min. 30 sekunder. Næste gang kogepladen tændes, aktiveres den automatiske styring igen.

Afslutning af automatisk styring af hele tilberedningsprocessen

- Tænd blæseren, **inden** kogepladen tændes.

Con@ctivity er deaktiveret, indtil emhætten slukkes.

Hvis emhætten og kogepladen har været slukket i min. 30 sekunder efter madlavningen, aktiveres den automatiske styring igen, næste gang kogepladen tændes.

Betjening (manuelt)

Madlavning uden Con@ctivity-funktion (manuel styring)

Emhætten skal betjenes manuelt i følgende tilfælde:

- Con@ctivity-funktionen er ikke aktiveret.
- Con@ctivity-funktionen er midlertidigt deaktiveret (se afsnittet Betjening (automatisk styring) - Automatisk styring frakobles midlertidigt).

Blæseren tændes

- Tryk på tænd/sluk-tasten .

Blæseren starter på trin **2**.





Blæsertrin vælges

- Vælg det ønskede blæsertrin på emhætten med tasterne „-“ og „+“ eller på fjernbetjeningen med tasterne **1**, **2**, **3** og **B**.

Boostertrin reduceres

Blæseren kobler automatisk tilbage på trin **3** efter 5 min.

Efterløbstid vælges

- Når maden er færdig: Tryk på efterudsugningstasten ⁵, mens blæseren er tændt.
- 1 gang: Blæseren frakobles efter 5 minutter ( lyser).
- 2 gange: Blæseren frakobles efter 15 minutter ( **15** lyser).
- Hvis der trykkes på efterudsugningstasten ⁵ igen, forbliver blæseren tændt (⁵ slukker).

Blæseren slukkes

- Sluk blæseren ved at trykke på tænd/sluk-tasten .

Symbolet  slukker.

Efterudsugning ved Plug&Play-installation

Hvis blæseren slukkes ved Plug&Play-installation, fortsætter den på trin **1**.

Efterudsugningen sørger for, at loftet ventileres efter tilberedningen.

Afhængig af det sidst aktive blæsertrin varer efterudsugningen mellem 2 og 30 minutter.

Under efterudsugningen kan blæseren slukkes med det samme med tasten **1** eller tænd/sluk .

Denne funktion er uafhængig af efterudsugningsfunktionen ⁵.

Kogepladebelysning tændes/slukkes

- Tryk kortvarigt på lystasten  for at tænde og slukke.



Indstillinger foretages på betjeningspanelet på emhætten, ikke på fjernbetjening.

Intervaller driftstimetæller fedtfilter

Ved levering er den indstillet til et rengøringsinterval på 30 timer.

- Et kortere interval på 20 timer anbefales, hvis der steges og frituresteges meget.
- Hvis der kun laves mad lejlighedsvis, anbefales ligeledes et kort interval. Herved forhindres, at fedtansamlinger hærdes og dermed vanskeliggør rengøringen.
- Et længere interval på 40 eller 50 timer kan vælges, hvis der normalt laves meget fedtfattig mad.

Intervaller driftstimetæller fedtfilter ændres

- Sluk blæseren og belysningen.
- Tryk samtidigt på efterudsugningstasten  og driftstimetasten .

Fedtfiltersymbolet  og et blæsertrin blinker.

Tasterne **1** til **B** viser den indstillede tid:

Tast **1** 20 timer
Tast **2** 30 timer
Tast **3** 40 timer
Tast **B** 50 timer

- Vælg en kortere driftstid ved tryk på tasten "—" eller en længere driftstid ved tryk på tasten "+".
- Bekræft valget med driftstimetasten .

Alle lamper slukker.

Hvis valget ikke bekræftes inden for 4 minutter, bibeholdes den gamle indstilling.

Intervaller driftstimetæller kulfilter

Ved levering er der indstillet et interval på 180 timer.

- Hvis der hyppigt laves lugtintensive retter, anbefaler vi at afkorte intervallet til 120 timer.
- Hvis der kun sjældent laves lugtintensive retter, kan intervallet forlænges til 240 timer.

Intervaller driftstimetæller kulfilter ændres eller deaktiveres

- Sluk blæseren og belysningen.
- Tryk samtidigt på tasten "+" og driftstimetasten .

Kulfiltersymbolet  og et blæsertrin blinker.

Tasterne **1** til **B** viser den indstillede tid:

Tast **1** 120 timer
Tast **2** 180 timer
Tast **3** 240 timer
Tast **B** deaktiveret

- Vælg den ønskede tid ved tryk på tasten "+" eller "-".
- Bekræft valget med driftstimetasten .



Alle kontrollamper slukker.

Hvis valget ikke bekræftes inden for 4 minutter, bibeholdes den gamle indstilling.

Indstillinger tilpasses

Powermanagement deaktiveres/aktiveres

Vær opmærksom på, at deaktivering kan medføre et højere energiforbrug.

- Sluk blæseren og belysningen.
- Tryk på efterudsugningstasten  i ca. 10 sekunder, indtil **1** lyser.
- Tryk herefter en efter en på
 - lystasten ,
 - tasten — og igen
 - lystasten .

Når Powermanagement er aktiveret, lyser **1** og **B** konstant.

Når det er deaktiveret, blinker **1** og **B**.

- Tryk på tasten "—" for at deaktivere Powermanagement.

1 og **B** blinker.



- Aktiver ved tryk på tast "+".

1 og **B** lyser konstant.

- Bekræft valget med efterudsugningstasten .

Sikkerhedsafbryder

Hvis Powermanagement er deaktiveret, slukkes emhætten automatisk efter 12 timer (blæser og kogepladebelysning).

- Den kan tændes igen ved tryk på tænd/sluk-tasten  eller lystasten .

Denne emhætte arbejder meget effektivt og energibesparende. Følgende forholdsregler understøtter den energibesparende brug:

- Sørg for god ventilation i køkkenet ved madlavningen. Hvis der ved udluftning til det fri ikke strømmer tilstrækkelig luft til emhætten, arbejder den ikke effektivt, og der høres højere lyde ved brug.
- Lav mad på så lavt varmetrin som muligt. Mindre mados betyder lavere udsugningstrin på emhætten og hermed et lavere strømforbrug.
- Rengør eller udskift filtrene regelmæssigt. Overmættede filtre reducerer emhættens effekt, øger brandfaren og medfører øget hygiejnisk risiko.
- Anvend Con@ctivity-funktionen. Emhætten tændes og slukkes automatisk. Emhætten vælger det optimale blæsertrin til den pågældende madlavningssituation og sørger hermed for et lavt strømforbrug.
- Vær opmærksom på følgende, hvis emhætten betjenes manuelt:
 - Kontroller det valgte blæsertrin på emhætten. For det meste er et lavt trin tilstrækkeligt. Anvend kun boostertrinet, når det er nødvendigt.
 - Vælg ved kraftig mados et højt effektivtrin på et tidligt tidspunkt. Dette er mere effektivt end at forsøge at få store mængder mados i køkkenet ud ved at lade emhætten køre længe.
 - Sørg for at slukke emhætten efter endt madlavning. Anvend efterudsugningsfunktionen, hvis luften i køkkenet skal renses for rester af em og lugte efter madlavningen. Blæseren slukker automatisk efter den valgte efterudsugningstid.

Rengøring og vedligeholdelse

⚠ Afbryd altid strømmen til emhætten inden reparation og vedligeholdelse (se afsnittet Råd om sikkerhed og advarsler).

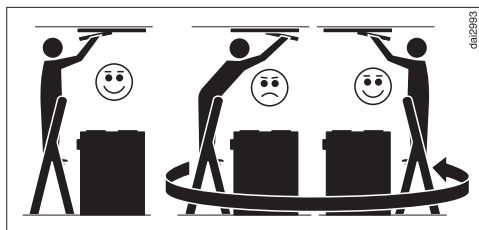

⚠ Vær opmærksom på følgende ved rengøring af emhætten:
Anvend en stabil stige.
Sørg for, at stigen står sikkert.
Læn dig ikke ind over kogepladen.
Træd ikke på kogepladens arbejdsflade.

Kabinettet rengøres

- Rengør alle overflader og betjenings-elementer med en svampeklud, opvaskemiddel og varmt vand.
- Tag fedtfilterne ud, og rengør de tilgængelige dele i kabinettet for aflejret fedt. Derved forebygges brandfare.
- Tør overfladerne efter med en blød klud.
- Ståloverflader kan desuden rengøres med et rengøringsmiddel til rustfrit stål uden slibemiddel (ikke egnet til tasterne).
For at forhindre at ståfladerne hurtigt bliver snavsede igen, anbefales plejemiddel til rustfrit stål (kan købes på Miele.dk, i Miele Experience Centre eller hos Miele-forhandlere).

Anvisninger om rengøring af kabinettet

Uegnede rengøringsmidler kan beskadige overfladerne.

Anvend ingen af følgende rengøringsmidler:

- soda-, syre-, klorid- eller opløsningsmiddelholdige rengøringsmidler
- skurende rengøringsmidler, som fx skurepulver, flydende skuremiddel, skuresvampe eller brugte svampe, der indeholder rester af skuremiddel.

Rengøringen af farvede kabinetdele forårsager små ridser i overfladen, som kan være synlige afhængig af rumbelysningen.

Fedtfiltere og panel til kantudsugning

Rengøringsinterval panel og fedtfiltere

Efter en forindstillet driftstid vises en påmindelse om at rengøre fedtfilteret ved at fedtfiltersymbolet  lyser.

Rengør fedtfilterene og panelet senest hver 3. - 4. uge, også selv om fedtfiltersymbolet  endnu ikke lyser. Fedtsamlinger hærdes, hvis de får lov til at sidde i længere tid, hvorved rengøringen vanskeliggøres.

Kondensvand på panelet

Der dannes kondensvand på panelet under madlavningen, der fordampes efter madlavningen. Tag først panelet ud efter ca. 2 timer efter sidste tilberedning, så dannet kondensvand er fordampet og ikke drypper ned.

Panel og fedtfilter tages ud

 Det kan medføre beskadigelser, hvis panelet eller et filter falder ned. Hold godt fast i panelet og filteret, når de tages ud.

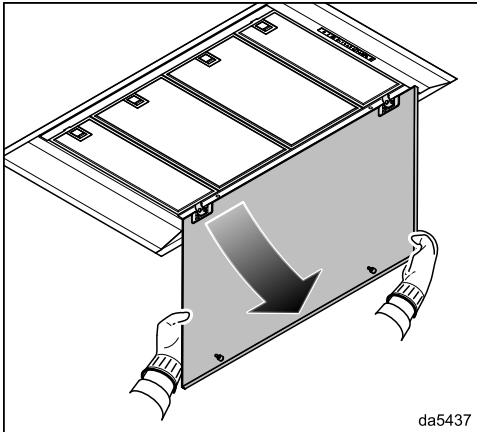

- Træk panelet ud af låsen ved den forreste kant, og vip det nedad.

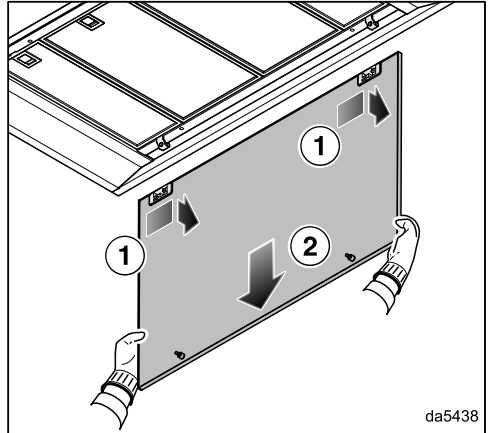

- Skub panelet en smule mod højre, og tag det af bagud.

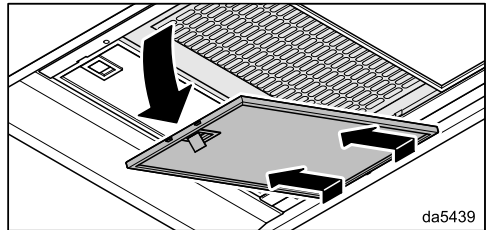

- Åbn låsen til fedtfilteret, og vip det ca. 45° nedad. Hægt fedtfilteret af, og tag det ud.

Panelet rengøres

- Følg de rengøringsråd, der er nævnt under "Kabinet rengøres", ved rengøring af panelet.

Rengøring og vedligeholdelse

Fedtfiltre rengøres i hånden

- Rengør fedtfiltrene i varmt vand tilsat et mildt opvaskemiddel til opvask i hånden; anvend en opvaskebørste. Brug ikke koncentreret opvaskemiddel.
- Læg fedtfiltrene til tørre på et sugende underlag efter rengøringen.

Anvisninger om rengøring i hånden

Uegnede rengøringsmidler kan medføre beskadigelse af filterfladen ved hyppig anvendelse.

Anvend ingen af følgende rengøringsmidler:

- Kalkopløsende rengøringsmidler
- Skurepulver eller flydende skuremiddel
- Aggressive universalrengøringsmidler og fedtopløsningssprays
- Ovnspray

Rengøring af fedtfilteret i opvaskemaskinen

- Anbring fedtfiltrene så lodret som muligt eller på skrå i underkurven. Sørg for, at spulearmen kan bevæges frit.
- Brug et opvaskemiddel til husholdningsbrug.
- Vælg et program med en temperatur på maks. 65 °C.

Anvisninger om rengøring i opvaskemaskine

Fedtfiltre kan blive ubrugelige på grund af for høje temperaturer, fx på grund af deformation. Vælg et program, der ikke overskrider den anbefalede temperatur.

Følg også anvisningerne i opvaskemaskinens brugsanvisning.

Afhængigt af opvaskemidlet kan der forekomme permanent misfarvning af de indre filteroverflader. Dette har ingen indflydelse på fedtfiltrenes funktion.

Fedtfiltre sættes i

- Sæt fedtfiltrene i. Vær ved isætning af fedtfiltrene opmærksom på, at låsen vender udad.

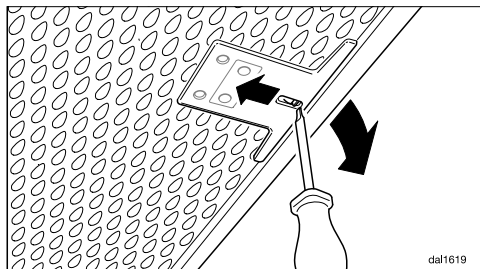

- Hvis fedtfiltrene er isat forkert, kan du låse låsen op gennem åbningerne med en lille skruetrækker.

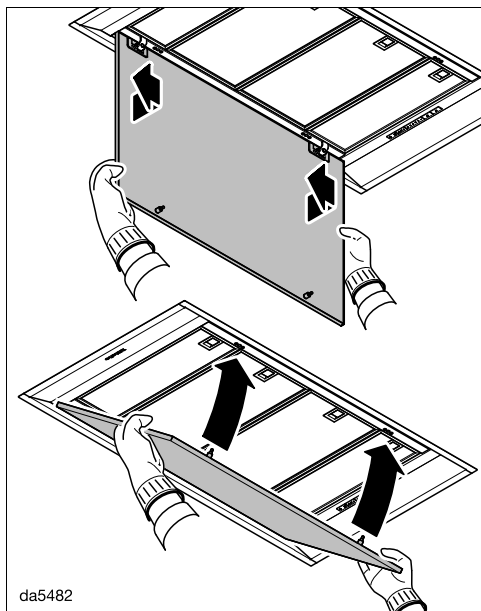

Panel sættes i



- Hægt panelet ind i hængslerne bagfra, og skub panelet mod venstre.
- Vip panelet opad, og tryk det ind i låseanordningerne.



Driftstimetæller for fedtfilter nulstilles

Efter rengøringen skal driftstimetælleren nulstilles med emhættens taster.

- Tryk på driftstimetasten   i ca. 3 sekunder, mens blæseren er tændt, indtil kun **1** blinker.

Fedtfiltersymbolet  slukker.

Hvis fedtfiltrene rengøres inden udløb af den indstillede driftstid:

- Tryk på driftstimetasten   i ca. 6 sekunder, indtil kun tallet **1** blinker.

Udskiftning af fedtfilter

Filterfladerne kan blive slidt pga. regelmæssig anvendelse og rengøring.

Udskift filtrene, hvis der konstateres skader.

Fedtfiltrene kan bestilles via vores hjemmeside under Services - Reservedele og tilbehør eller hos Miele-forhandlere.

Kulfilter

Udskiftningsinterval kulfilter

Kulfilteret bør altid udskiftes, når det ikke længere kan binde lugtstofferne tilstrækkeligt.

Efter en driftstid på 180 timer lyser kulfiltersymbolet  for at minde dig om at skifte kulfilteret.

Vi anbefaler at udskifte lugtfilteret senest efter 6 måneder.

Regenereringsinterval kulfilter

Hvis der anvendes et regenererbart kulfilter (Miele DKF ... -R), svarer intervallet til udskiftningsintervallet (se afsnittet "Udskiftningsinterval kulfilter").

Se brugsanvisningen til kulfilteret vedr. regenerering.

Rengøring og vedligeholdelse

Kulfilteret isættes/udskiftes

- Tag panelet og fedtfilterne ud.
- Tag kulfilteret ud af emballagen.

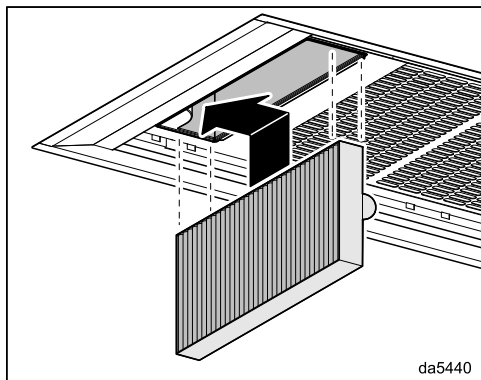

- Sæt kulfilteret ind i skakten, og tryk kulfilteret mod venstre ind i holderen.
- Sæt fedtfilterne og panelet i igen.

Driftstimetæller til kulfilter nulstilles

Driftstimetælleren skal nulstilles efter udskiftning eller regenerering.

- Tryk to gange på driftstimetasten , mens blæseren er tændt, og hold den inde i ca. 3 sekunder, indtil kun **1** blinker.

Kulfiltersymbolet  slukker.

Hvis kulfilteret udskiftes **inden** udløb af den indstillede driftstid:

- Tryk 2 gange på driftstidstasten , og hold den inde i ca. 6 sekunder, indtil kun tallet **1** blinker.

Kulfilter bortskaffes

- Det brugte kulfilter kan smides ud med almindeligt husholdningsaffald.

Fjernbetjening

Ilægning/udskiftning af batterier

Fjernbetjeningen bruger 2 batterier, 1,5V, type AAA. Batterierne følger med fjernbetjeningen og skal ilægges, inden den tages i brug.

Batterierne skal udskiftes, når emhættens funktioner ikke længere kan vælges med fjernbetjeningen. Ved tryk på en tast lyser kontrollampen på fjernbetjeningen ikke eller kun svagt. Funktionerne på emhætten kan stadig vælges på emhættens betjeningspanel.

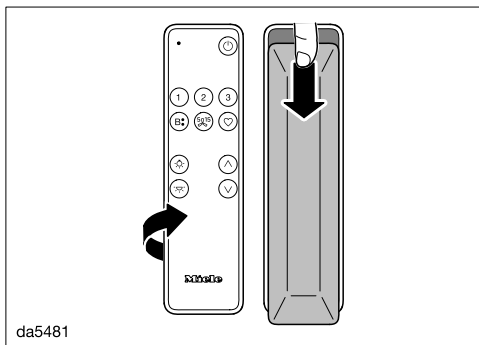

- Skub dækslet på bagsiden en smule nedad, og tag dækslet af.
- Læg batterierne i. Sørg for, at polerne vender rigtigt.
- Sæt dækslet på igen, og skub det opad.

Rengøring af fjernbetjeningen

- Overfladen må **kun** rengøres med en fugtig klud. For at undgå at der trænger fugt ind i kabinettet, må der ikke anvendes for meget vand.

Under miele.dk/Services findes informationer om, hvordan man selv kan udbedre småfejl og bestille reservedele.

Kontakt i tilfælde af fejl

Kontakt forhandleren eller Miele Kundecenter, hvis det ikke er muligt selv at udbedre fejlen.

Bestil service via Miele's hjemmeside www.miele.dk/service.

Kontaktinformation til Miele Kundecenter findes i slutningen af denne dokumentation.

Typeskiltets placering

Typeskiltet bliver synligt, når fedtfilterne tages ud.

Miele Service

- Service inden for kort tid
- Lokale Miele-serviceteknikere i landsdækkende servicenet
- Teknikerne er specialuddannede i Miele's produkter
- Centralt dirigerede servicevogne
- Stor reservedelsbeholdning i servicevognen
- Originale Miele-reservedele
- 24 måneders garanti på alle fabriksnye Miele-produkter, -reservedele og reparationer
- Garanteret levering af reservedele i mange år efter at produktet er taget ud af salgsprogrammet

Reparationservice

Får du brug for reparationservice, klarer vi det hurtigt med egen serviceafdeling. Vi har over hele landet mere end 60 lokalt boende serviceteknikere og er derfor altid tæt på kunderne. Ventetiden på at få besøg af en servicetekniker er normalt kun ganske få dage, så dit produkt hurtigt er klar til brug igen. Dette kan vi gøre i kraft af vores store stab af serviceteknikere, som kører i centralt dirigerede servicevogne.

Teknikeren medbringer en stor mængde originale Miele-reservedele i sin servicevogn. Dette bevirker, at langt de fleste reparationer klares med det samme uden yderligere servicebesøg.

Service

Rygraden i god service er dygtige serviceteknikere. Alle vores teknikere har en relevant faglig håndværksmæssig uddannelse, og denne suppleres løbende med Mieleles egen uddannelse i drift, vedligeholdelse og reparation af vores produkter. Du kan derfor også altid få råd og vejledning om produkternes drift og vedligeholdelse.

Servicebestilling

Kontakt Miele Kundecenter via miele.dk/service

Mieleles garanti

De efterfølgende bestemmelser om garanti omfatter udelukkende fabriksnye produkter. Garantien er gældende 24 mdr. fra købsdato, når der forevises kvittering, regning eller tilsvarende, hvoraf købsdato fremgår. Funktionssvigt på produkterne, der skyldes installationsmæssige forhold, dækkes ikke af garantien. Garantien indskrænker ikke købers rettigheder if. lovgivningen over for Miele.

Mieleles garanti omfatter:

Fabriksnye produkter beregnet til private husholdninger og anvendt til rette formål. Fabrikations- og materialefejl, såfremt disse fejl konstateres under produktets normale brug.

For mindre øer, hvor færgetransport er påkrævet, Grønland og Færøerne gælder dog særlige bestemmelser.

Mieleles garanti indebærer:

For store produkter betaler Miele alle udgifter til reservedele, arbejds løn og rejseudgifter for teknikere. Såfremt Miele skønner det nødvendigt, at produktet sendes til et Miele værksted, betaler Miele alle fragtudgifter hertil. For små produkter betaler Miele alle udgifter til reservedele og arbejds løn, hvorimod fremsendelse af produktet sker for købers regning og risiko. Efter udbedring af fejlen sker returnering af produktet for Mieleles regning og risiko. Dele udskiftet ved en sådan reparation tilhører Miele.

Miele's garanti omfatter ikke:

- Fejl eller skader opstået direkte eller indirekte som følge af overlast, fejlbehandling, misbrug, skødesløs behandling, mangelfuld vedligeholdelse, fejlagtig indbygning, opstilling og tilslutning, spændingsvariationer og elektriske forstyrrelser eller ved reparation udført af andre end de af Miele autoriserede teknikere.
- Fejl eller skader opstået som følge af erhvervsmæssig eller anden brug af produkter, der er beregnet til private husholdninger.
- Erstatning for eventuelle følgeskader, herunder skader på andre genstande, driftstab etc., medmindre andet er lovmæssigt fastlagt.

Uberettiget tilkaldelse af Miele Service:

Inden Miele Service tilkaldes, kontrolleres de fejlmuligheder, det er muligt selv at udbedre. Såfremt kravet om udbedring er uberettiget, eksempelvis hvis produktets svigt skyldes en defekt sikring eller et defekt afløb, påhviler det kunden selv at betale de omkostninger, der er forbundet med at have tilkaldt service.

Transportskader:

Skulle produktet have fået en transport-skade under en transport, som køber selv har sørget for, rettes omgående henvendelse til den forhandler, hvor produktet er købt.

Lov om køb:

Bestemmelserne vedrørende garanti er gældende fra ikrafttrædelse af Lov om køb år 2002. Garantien fratager ikke køber adgang til at gøre et eventuelt ansvar efter købeloven gældende over for den forhandler, hvor produktet er købt. Henvendelse til Miele A/S virker samtidig som reklamation over for forhandleren.

Indberetning:

Ønskes fejlen ikke afhjulpel omgående, skal eventuelle krav i henhold til Miele's garanti sammen med den fornødne dokumentation for købsdato være indsendt skriftligt inden garantiens udløb til Miele A/S

Erhvervsvej 2, Postboks 1371
DK - 2600 Glostrup.

Installation

Før installation

 Læs før installation alle informationer i dette afsnit samt afsnittet Råd om sikkerhed og advarsler.

Beskyttelsesfolie fjernes

For at beskytte emhætten mod transportkader er kabinettet forsynet med en beskyttelsesfolie.

- Beskyttelsesfolien skal fjernes før montering. Den kan uden videre trækkes af.

Dekorering af panelet

De synlige flader på panelet til kantsugget kan dekoreres. Fladerne kan påføres folie, lakeres eller males.

Vær ved valg af materiale opmærksom på, at panelet vil være udsat for opstigende damp, varme, fugt og snavs. Ved brug over en gaskogeplade anbefales dekorerings ikke på grund af de høje temperaturer.

Dekoreringen bør udføres af fagfolk. Rengør panelet med jævne mellemrum. Følg ved rengøring anvisningerne fra producenten af den anvendte dekorerings.

Miele yder ingen garanti for holdbarheden af belægningen.

Installationsmateriale

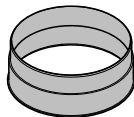

1 udluftningsstuds
til aftræksrør Ø 150 mm.

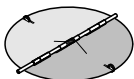

1 tilbageslagsklap
til montering i motorenhedens udblæsningsstuds (ikke til recirkulation).

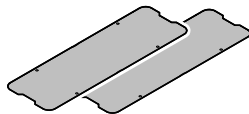

2 dæksler



8 nitter
til fastgørelse af dækslerne.

08565780

08272520

12494670

12623460

Mål

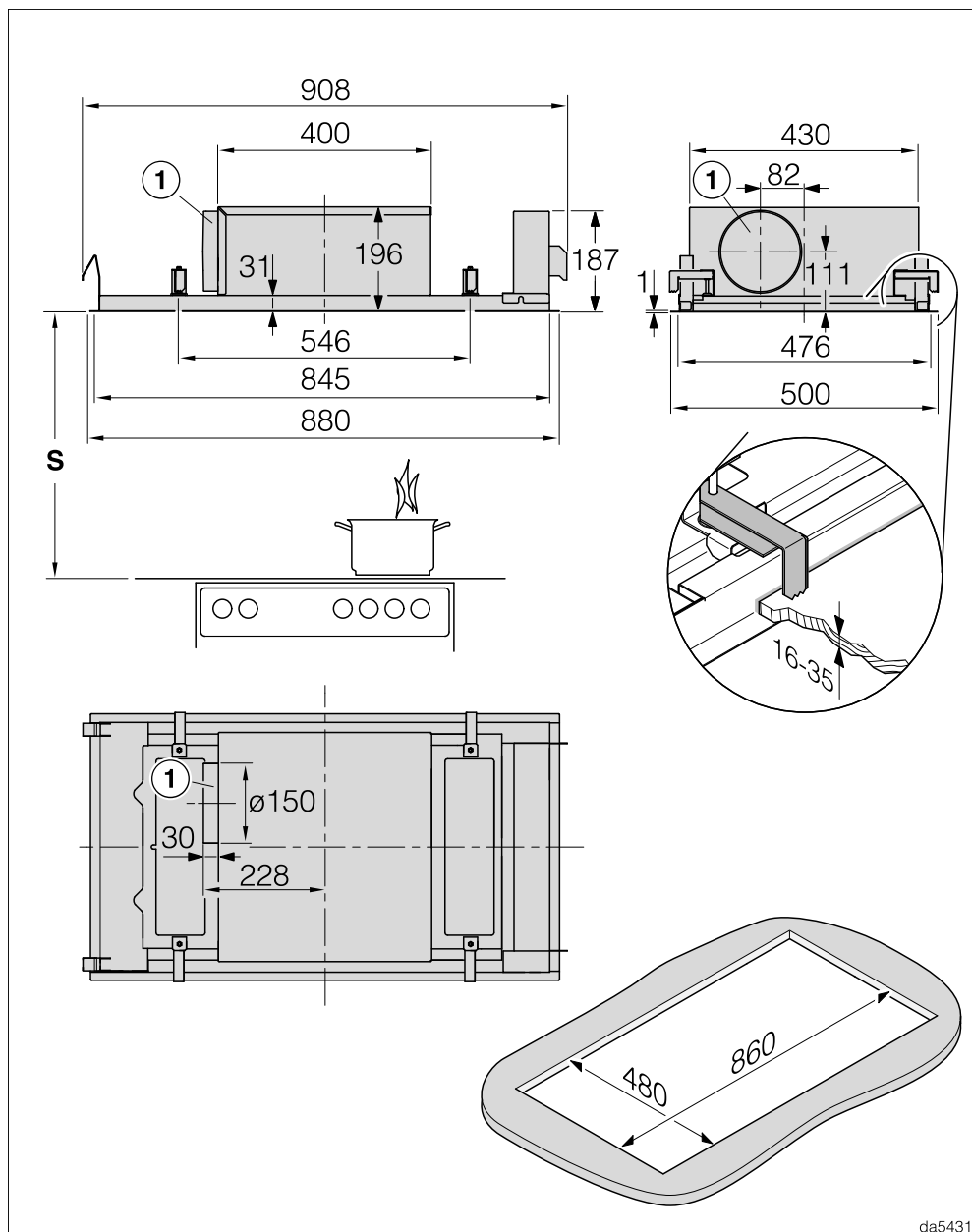

da5431

DAC 2940 til udluftning til det fri

Installation

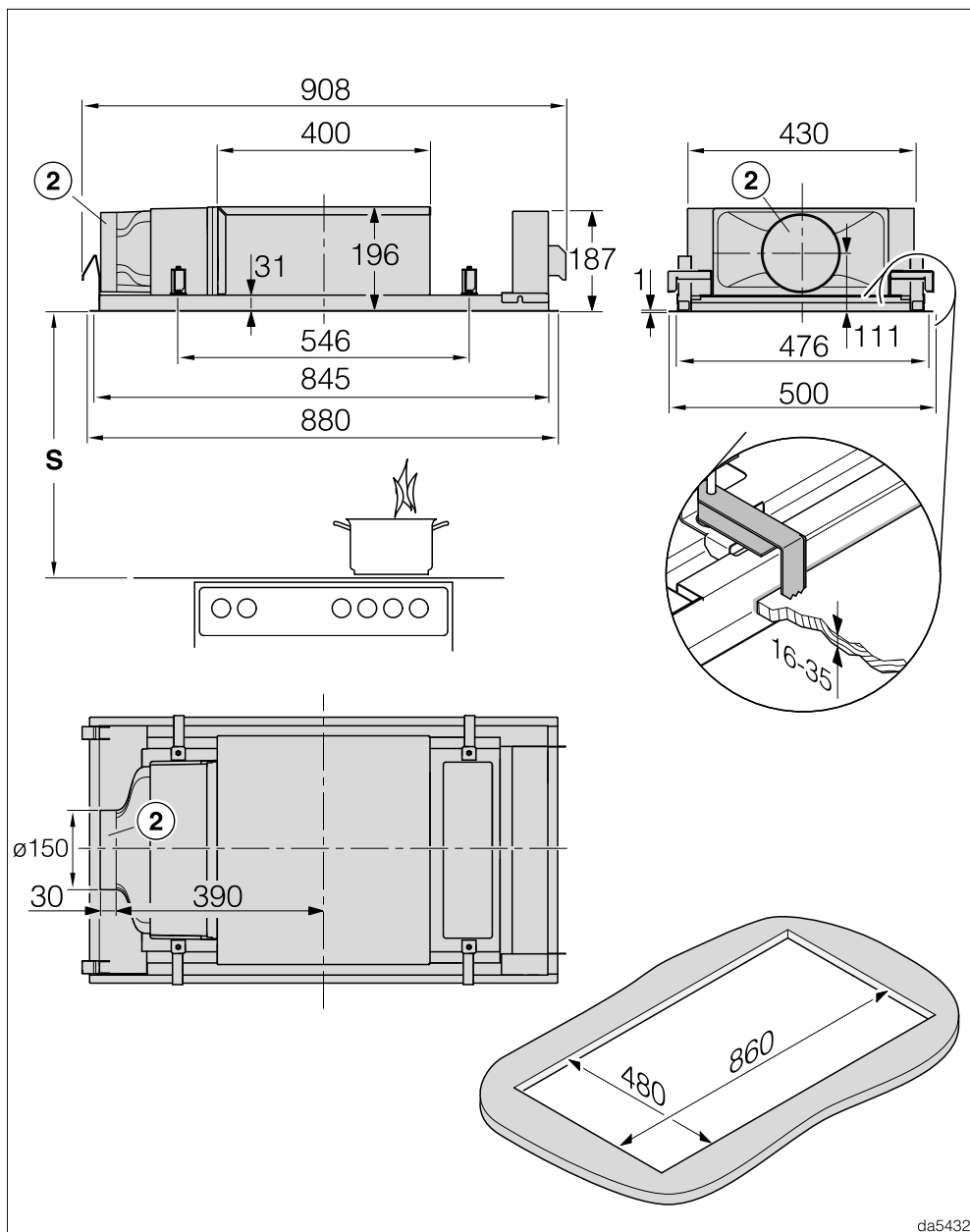

da5432

DAC 2940 til recirkulation og recirkulation Plug&Play

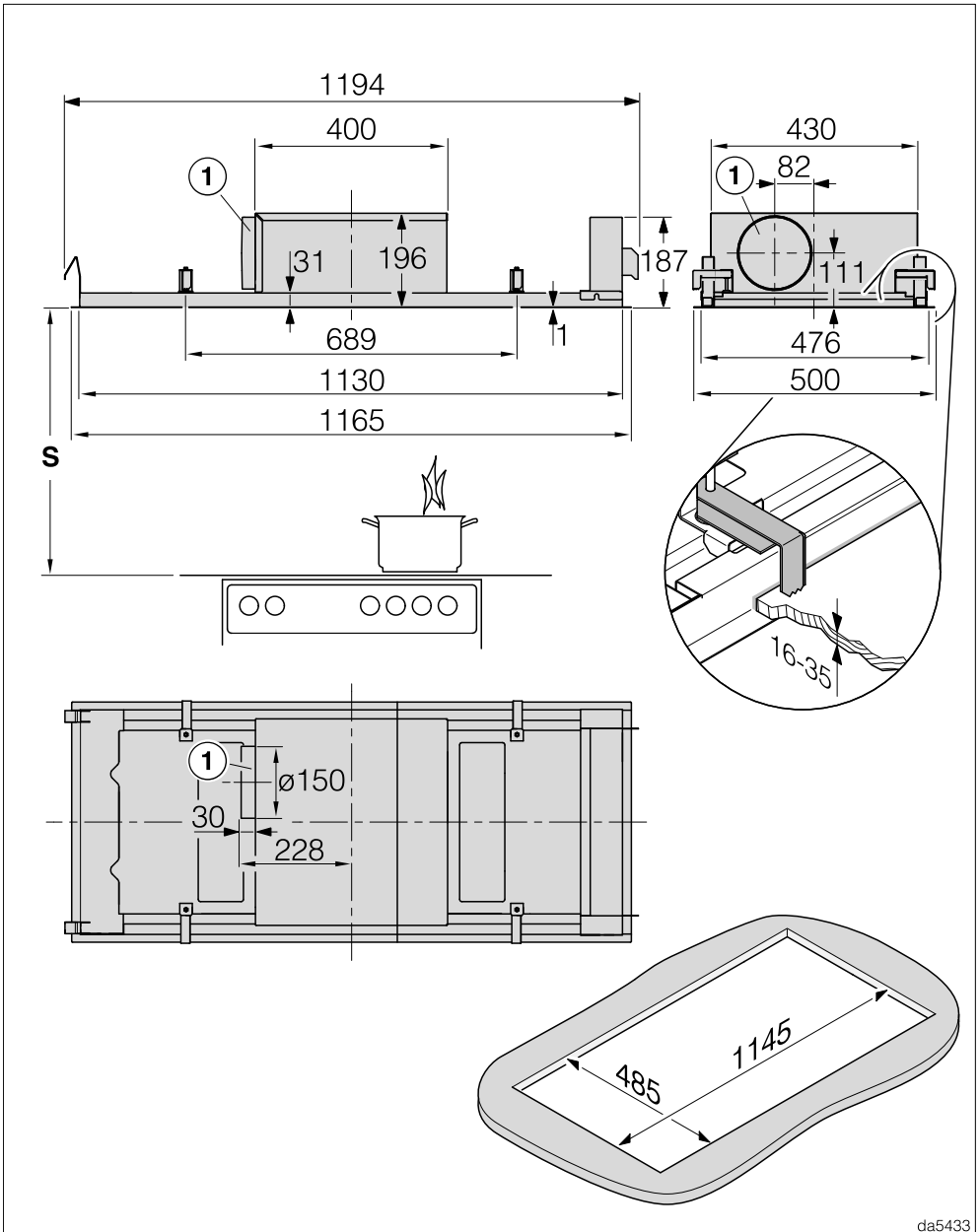

da5433

DAC 2240 til udluftning til det fri

Installation

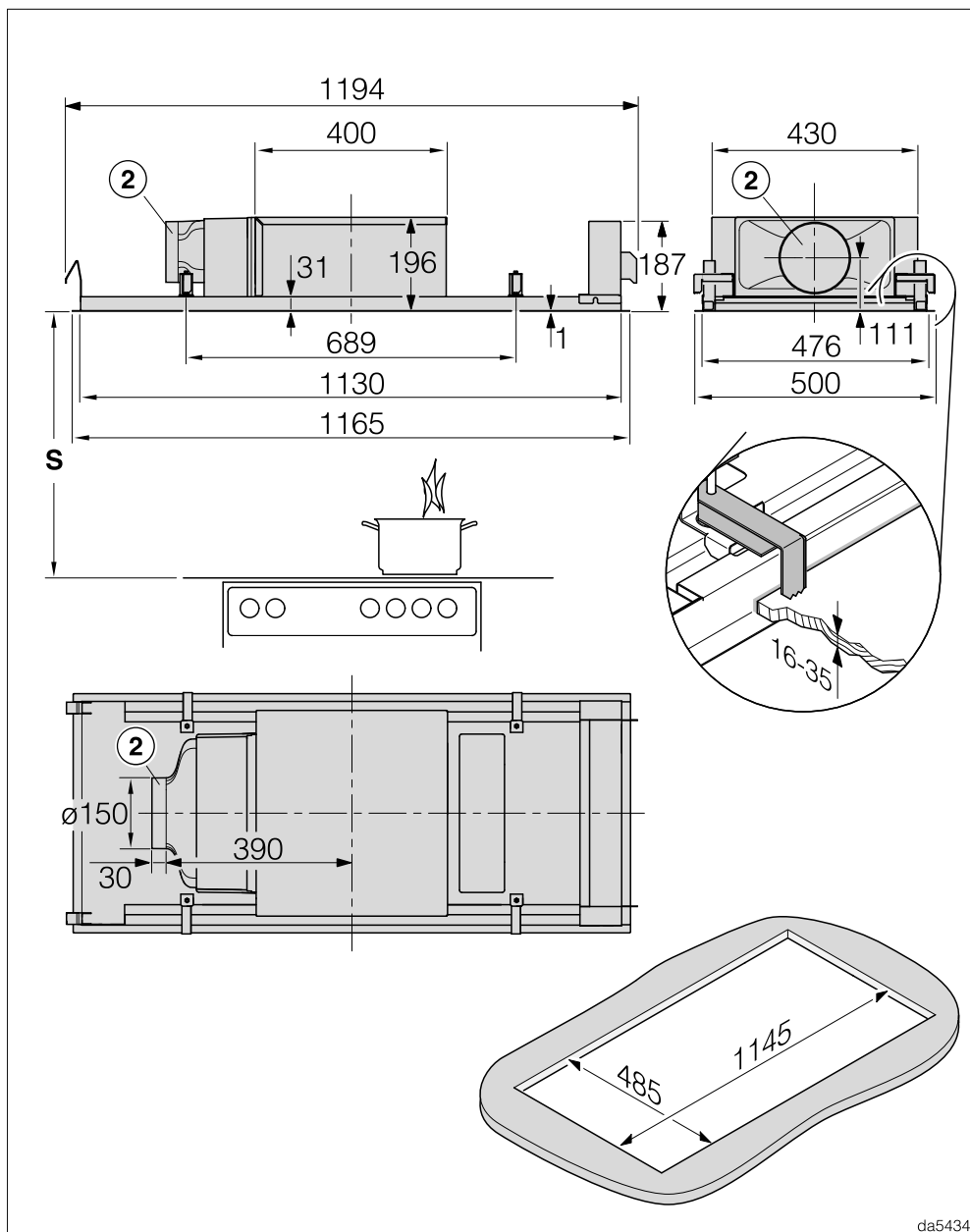

da5434

DAC 2240 til recirkulation og recirkulation Plug&play

- ① Aftræksstuds Ø 150 mm
Studsens sidder ved levering på venstre side.
- Hvis studsens ønskes foran eller bagved, kan blæserens kabinet drejes 90 gr. For at kabinettet kan drejes, skal der i loftet være et friareal på 100 mm foran og bag loftudskæringen.
 - Hvis studsens skal være i højre side, skal emhætten monteres drejet 180 gr. For at sikre at panelet stadig åbner fremad, skal hængslerne i panelet ændres.
- ② Studs Ø 150 mm som udluftningsåbning i Plug&Play-installation eller til tilslutning af en luftkanal ved recirkulation
Studsens sidder ved levering på venstre side.
- Det er ikke muligt at ombygge studsens, så den er fremad eller bagud.
 - Hvis studsens skal være i højre side, skal emhætten monteres drejet 180 gr. For at sikre at panelet stadig åbner fremad, skal hængslerne i panelet ændres.

De påkrævede installationstrin er beskrevet i monteringsanvisningen.

Afstand mellem kogeplade og emhætte (S)

Vær ved valg af afstanden mellem kogepladen og underkanten af emhætten opmærksom på kogepladeproducentens angivelser.

Hvis der ikke er angivet større sikkerhedsafstande, skal nedenstående mindsteafstande overholdes:

Se også afsnittet Råd om sikkerhed og advarsler.

Kogeplade	Afstand S min.
Elkogeplade	450 mm
Elgrill, friturekoger (el)	650 mm
Gaskogeplade med flere blus, ≤ 12,6 kW samlet effekt, ingen enkelt brænder > 4,5 kW	650 mm
Gaskogeplade med flere blus, > 12,6 kW og ≤ 21,6 kW samlet effekt, ingen enkelt brænder > 4,8 kW	760 mm
Gaskogeplade med flere blus, > 21,6 kW samlet effekt, eller en brænder med effekt > 4,8 kW	Ikke mulig
Gaskogeplade med ét blus, ≤ 6 kW effekt	650 mm
Gaskogeplade med ét blus, > 6 kW og ≤ 8,1 kW effekt	760 mm
Gaskogeplade med ét blus, > 8,1 kW effekt	Ikke mulig

Installation

Installationsanvisninger

- Anbefalet afstand mellem kogeplade og emhætte: min. 700 mm og maks. 1.300 mm.

Bemærk, at emmen opsuges dårligere, jo længere afstand der er mellem kogeplade og emhætte.

- For optimal udsugning af emmen skal emhætten placeres over midten af kogepladen, ikke i siden eller bagtil.

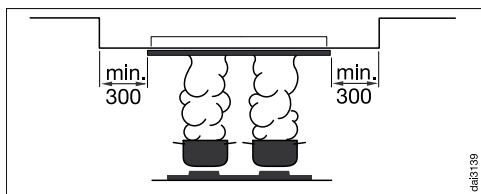

- Hvis emhætten er monteret i et sænket loft, skal monteringsfladen være min. 300 mm større end emhætten hele vejen rundt.
- Kogepladen skal så vidt muligt være mindre end emhætten. Kogepladen skal maks. have samme bredde.
- Emhætten skal også være let tilgængelig og let at demontere i tilfælde af eventuelle reparationsarbejder eller vedligeholdelse. Vær opmærksom på dette ved placering af skabe, reoler, loft- eller dekorative elementer omkring emhætten.
- Emhætten fastgøres i udskæringen ved hjælp af klemmer. Til dette formål kræves en massiv udførelse af indbygningsfladen, fx i træ. Sørg for, at konstruktionen er tilstrækkelig stærk. I området med klemmer skal komponenter såsom stivere eller ledninger være i en afstand på mindst 25 mm fra udskæringen.
- Hvis produktet installeres på et sted, der bruges dagligt, fx i et skab, må oversiden af produktet ikke være til-

gængeligt. Luk installationsområdet i skabet til, fx med ekstra vægge og hyl-der.

Plug&Play-installation

- Luften skal kunne strømme frit ind i loftet. Komponenter i loftet skal have en afstand på min. 30 cm til udblæsningsstudslen.
- Sørg for tilstrækkelig ventilation i loftområdet, fx gennem udluftningsgitter, spalter eller skyggespalter. Åbningernes samlede tværsnit skal være min. 600 cm².
- Loftet og tilstødende vægge, der kommer i kontakt med den udstrømmende luft, må ikke overstige en varmetransmissionskoefficient på 0,5 W/(m² K).
- Emhættens elektronik skal være omstillet til Plug&Play, se afsnittet Ibrugtagning, Plug&Play aktiveres/deaktiveres.

Aftræksrør

 Ved samtidig brug af emhætten og et ildsted, der er afhængigt af luften i rummet, kan der være fare for forgiftning!

Anvisningerne i afsnittet Råd om sikkerhed og advarsler bør ubetinget følges.

Lad i tvivlstilfælde den lokale skorstensfejmester kontrollere, at brug af emhætten kan ske uden fare.

Anvend kun glatte rør eller fleksible slanger af ikke-brændbart materiale som aftræksrør.

For at opnå størst muligt luftflow og lavt lydniveau bør man være opmærksom på følgende:

- Aftræksrørets diameter må ikke være mindre end udluftningsstudsens tværsnit (se afsnittet Mål). Dette gælder især ved anvendelse af fladkanaler.
- Aftræksrøret skal være så kort og lige som muligt.
- Anvend kun bøjninger med stor radius.
- Der må ikke være knæk på aftræksrøret, og det må ikke være trykket sammen.
- Alle forbindelser skal være faste og tætte.
- Hvis aftræksrøret har klapper, skal klapperne åbnes, når emhætten tændes.

Enhver indsnævring af luftstrømmen giver ringere lufteffekt og øger driftslydene.

Skorsten

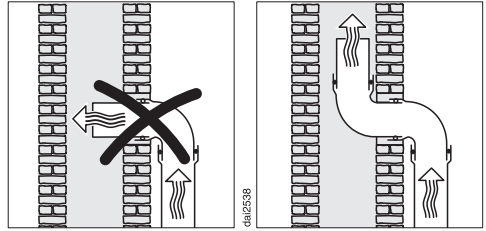

Hvis udblæsningsluften føres ud gennem en skorsten, skal indføringsstudsens ledes i strømretningen.

Hvis skorstenen anvendes til flere maskiner til udluftning, skal skorstenens diameter være tilstrækkelig stor.

Installation

Tilbageslagsklap

- Anvend en tilbageslagsklap i ventilationsystemet.

Tilbageslagsklappen sikrer, at der ikke kan trænge luft ind eller ud, når emhætten er slukket.

Hvis udblæsningsluften skal ledes direkte ud i det fri, anbefaler vi, at der installeres et Miele-murrør eller en Miele-tag-gennemføring (ekstraudstyr). Der er installeret en integreret tilbageslagsklap.

I tilfælde af at ventilationssystemet ikke har en tilbageslagsklap, følger der en tilbageslagsklap med emhætten.

Tilbageslagsklappen sættes ind i blæserens udblæsningsstuds.

Kondensvand

Hvis aftræksrøret fx føres igennem kølige rum eller loft, kan der dannes kondensvand i aftræksrøret på grund af temperaturforskellene. Isolér aftræksrøret for at reducere temperaturforskelle.

Hvis aftræksrøret lægges vandret, skal der være et fald på min 1 cm pr. meter. Faldet forhindrer, at kondensvand kan løbe ind i emhætten.

Miele påtager sig intet ansvar for funktionsfejl eller skader forårsaget af utilstrækkeligt aftræk.

Lyddæmper

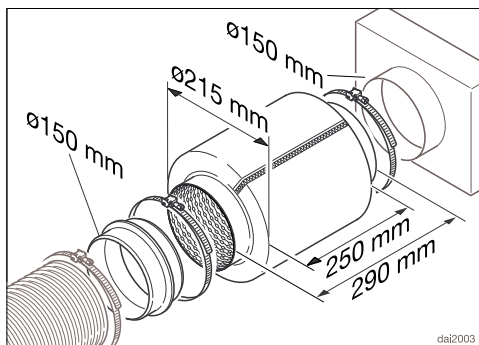

Til yderligere lyddæmpning kan der installeres en lyddæmper i aftræksrøret (ekstratilbehør)

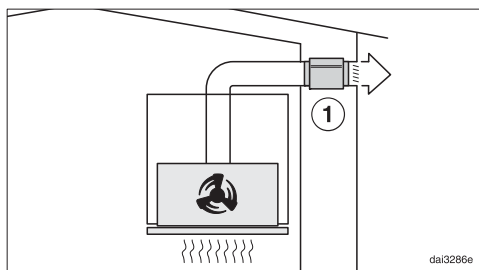

Ved udluftning til det fri dæmper lyd-dæmperen blæserstøj udad og også støj udefra, som kan trænge ind i køkkenet via aftræksrøret (fx larm fra gaden). Anbring derfor lyd-dæmperen tæt på udluftningsåbningen ①.

Eltilslutning

Emhætten leveres med et stik godkendt i EU, som dog ikke må anvendes i en dansk installation, da maskinen derved ikke jordforbindes iht. Stærkstrømsbekendtgørelsen. Udskiftning til dansk stik skal foretages af en uddannet fagmand. Alternativt kan der anvendes en adapter til overgang mellem Schuko-stikprop og dansk jordingsystem. En sådan kan bestilles ved henvendelse til vores kundecenter (kontaklinformation findes på omslaget).

Hvis stikkontakten ikke er frit tilgængelig eller ikke er beregnet til fast installation, skal produktet kunne afbrydes på gruppeafbryderen.

 Brandfare på grund af overopvarmning.

Hvis emhætten anvendes med stikdåser eller forlængerledninger kan det medføre overbelastning af ledningerne.

Af sikkerhedsgrunde må der ikke anvendes stikdåser eller forlængerledning.

Den elektriske montering skal foretages af en uddannet fagmand i henhold til Stærkstrømsbekendtgørelsen.

Af sikkerhedsårsager anbefaler vi, at der anvendes et HPFI-relæ af typen  i husinstallationen til eltilslutning af emhætten.

En beskadiget tilslutningsledning må kun udskiftes med en speciel tilslutningsledning af samme type (kan købes ved henvendelse til vores kundecenter). Af sikkerhedsmæssige grunde må ledningen kun udskiftes af Miele Service eller en anden uddannet fagmand.

Nominal effekt og sikring fremgår af denne brugsanvisning eller typeskiltet. Sammenlign disse oplysninger med dataene for eltilslutning på opstillingsstedet.

I tvivlstilfælde bør man kontakte en uddannet el-fagmand.

Forbigående eller permanent tilslutning til et selvforsynende eller ikke-netværks-synkront energiforsyningssystem (såsom stand-alone netværkssystemer, backup-systemer) er mulig. Forudsætning for tilslutning er, at energiforsyningssystemet opfylder kravene i EN 50160 eller tilsvarende. Beskyttelsesforanstaltningerne i husinstallationen og i Miele-produktet skal også sikres med hensyn til deres funktion og driftsform ved tilslutning til stand-alone netværkssystemer eller ved ikke-netværkssynkron drift, eller de skal erstattes af tilsvarende foranstaltninger i installationen. Som eksempelvis beskrevet i den aktuelle version af VDE-AR-E 2510-2.

Skal ekstrabeskyttes, jf. Stærkstrømsbekendtgørelsen.

Tekniske data

Blæsemotor	160 W
Kogepladebelysning	2 x 7,2 W
Samlet tilslutningsværdi	174,4 W
Lystemperatur kogepladebelysning	3.500 K
Spænding, frekvens	AC 230 V, 50 Hz
Sikring	10 A
Tilslutningsledningens længde	1,35 m
Vægt	
DAC 2940	16,6 kg
DAC 2240	20,4 kg

Trådløst netværksmodul

Frekvensbånd	2,400 – 2,4835 GHz
Maks. sendeeffekt	< 100 mW

Ekstraudstyr til recirkulation

Kulfilter DKF 35-P, DKF 35-S eller DKF 40-R (regenererbart)

Konformitetserklæring

Miele erklærer hermed, at denne emhætte overholder direktiv 2014/53/EU.

Den komplette tekst til EU-konformitetserklæringen er tilgængelig her:

- På Miele's hjemmeside på den respektive produktside under Downloads.
- Brugsanvisning m.m. kan downloades på <https://miele.dk/brugsanvisninger> ved at angive produktnavn eller serienummer.

Oplysning til testinstitutter

Beregning af energiklassen skal foretages med udluftning til det fri. Emhætten er ved levering indstillet til recirkulation. Omstilling til udluftning til det fri foretages ved deaktivering af driftstimetælleren for kulfilteret/kulfiltrene (se afsnittet Første ibrugtagning).

Datablad til husholdningsemhætter

efter delegeret forordning (EU) nr. 65/2014 og forordning (EU) nr. 66/2014

MIELE	
Modelidentifikation	DAC 2940 Stella
Årligt energiforbrug (AEC _{emhætte})	31,7 kWh/år
Energieffektivitetsklasse	A++
Energieffektivitetsindeks (EEI _{emhætte})	36,4
Hydraulisk effektivitet (FDE _{emhætte})	40,6
Hydraulisk effektivitetsklasse	
A (bedste klasse) til G (dårligste klasse)	A
Belysningseffektivitet (LE _{emhætte})	36,5 lx/W
Belysningseffektivitetsklasse	
A (bedste klasse) til G (dårligste klasse)	A
Fedtfiltreringseffektivitet	81,5%
Fedtfiltreringseffektivitetsklasse	
A (bedste klasse) til G (dårligste klasse)	C
Målt luftstrøm i det optimale driftspunkt	367,8 m ³ /h
Luftstrøm (min. hastighed)	238 m ³ /h
Luftstrøm (maks. hastighed)	512 m ³ /h
Luftstrøm (intensiv hastighed eller turboindstilling)	689 m ³ /h
Maks. luftstrøm (Q _{max})	689,0 m ³ /h
Målt lufttryk i det optimale driftspunkt	462 Pa
A-vægtet lydeffektemission (min. hastighed)	43 dB
A-vægtet lydeffektemission (maks. hastighed)	61 dB
A-vægtet lydeffektemission (intensiv hastighed eller turboindstilling)	68 dB
Målt elektrisk effektoptag i det optimale driftspunkt	116,2 W
Effektoptag i standbytilstand (P _s)	0,26 W
Belysningssystemets nominelle effekt	14,4 W
Belysningssystemets gennemsnitlige lysstyrke på kogefladen	525 lx
Tidsforøgselsfaktor	0,5

Tekniske data

Datablad til husholdningsemhætter

efter delegeret forordning (EU) nr. 65/2014 og forordning (EU) nr. 66/2014

MIELE	
Modelidentifikation	DAC 2240 Stella
Årligt energiforbrug ($AEC_{emhætte}$)	31,4 kWh/år
Energieffektivitetsklasse	A++
Energieffektivitetsindeks ($EEl_{emhætte}$)	36,5
Hydraulisk effektivitet ($FDE_{emhætte}$)	40,6
Hydraulisk effektivitetsklasse	
A (bedste klasse) til G (dårligste klasse)	A
Belysningseffektivitet ($LE_{emhætte}$)	31,3 lx/W
Belysningseffektivitetsklasse	
A (bedste klasse) til G (dårligste klasse)	A
Fedtfiltreringseffektivitet	80,5%
Fedtfiltreringseffektivitetsklasse	
A (bedste klasse) til G (dårligste klasse)	C
Målt luftstrøm i det optimale driftspunkt	361,8 m ³ /h
Luftstrøm (min. hastighed)	236 m ³ /h
Luftstrøm (maks. hastighed)	508 m ³ /h
Luftstrøm (intensiv hastighed eller turboindstilling)	682 m ³ /h
Maks. luftstrøm (Q_{max})	682,0 m ³ /h
Målt lufttryk i det optimale driftspunkt	462 Pa
A-vægtet lydeffektemission (min. hastighed)	43 dB
A-vægtet lydeffektemission (maks. hastighed)	62 dB
A-vægtet lydeffektemission (intensiv hastighed eller turboindstilling)	68 dB
Målt elektrisk effektoptag i det optimale driftspunkt	114,3 W
Effektoptag i standbytilstand (P_s)	0,25 W
Belysningssystemets nominelle effekt	14,4 W
Belysningssystemets gennemsnitlige lysstyrke på kogefladen	450 lx
Tidsforøgselsfaktor	0,5

Miele A/S
Erhvervsvej 2
2600 Glostrup
www.miele.dk

Kontakt: miele.dk/service

Miele & Cie. KG
Carl-Miele-Straße 29
33332 Gütersloh
Tyskland

DAC 2940, DAC 2240

da-DK

M.-Nr. 12 612 170 / 00