

## Lietošanas instrukcija Ledusskapis

















Pirms uzstādīšanas, instalācijas, ekspluatācijas sākšanas **obligāti** izlasiet lietošanas un montāžas instrukciju. Tādējādi jūs pasargāsiet sevi un izvairīsieties no iespējamiem iekārtas bojājumiem.

# Saturs

---

<b>Drošības norādījumi un brīdinājumi</b> .....	5
<b>Jūsu ieguldījums vides aizsardzībā</b> .....	13
<b>Uzstādīšana</b> .....	14
Uzstādīšanas vieta .....	14
Klimata klase .....	15
Prasības attiecībā uz gaisa pievadi un izvadi .....	15
Vairāku aukstumiekārtu uzstādīšana .....	16
Uzstādīšana blakus citai iekārtai .....	16
Durvju eņģu maiņa .....	16
Komplektā iekļauto sienas starplikū montāža .....	17
Aukstumiekārtas uzstādīšana.....	17
Aukstumiekārtas līmeņošana .....	18
Aukstumiekārtas iekļaušana virtuves iekārtu rindā .....	19
Iekārtas izmēri .....	21
Elektrotīkla pieslēgums.....	30
<b>Enerģijas taupīšana</b> .....	31
<b>Iekārtas apraksts</b> .....	32
Iekārtas apraksts .....	32
Vadības panelis ar sākuma ekrānu.....	34
Iestatījumu režīms  .....	34
Vēlamās funkcijas izvēle iestatījumu režīmā  .....	36
Iekšējais izkārtojums .....	37
Plaukta / pudeļu plaukta pārvietošana .....	37
Olu statīva piestiprināšana .....	37
Pudeļu turētāja pārvietošana vai izņemšana .....	37
Plauktu pārvietošana.....	37
Sadalītā plaukta pārbīdīšana .....	38
Sadalītā plaukta pārvietošana .....	38
Pudeļu statīva pārvietošana .....	38
Vieta cepamajai plātij .....	39
Smaržu filtra pārvietošana.....	39
Blackboard edition: individualizēti uzraksti uz iekārtas durvīm .....	40
Pievienotie piederumi .....	40
Papildus pasūtāmie piederumi .....	41
<b>Aukstumiekārtas ieslēgšana un izslēgšana</b> .....	42
Pirms pirmās lietošanas reizes .....	42
Aukstumiekārtas pievienošana.....	42
Aukstumiekārtas ieslēgšana.....	42

Aukstumiekārtas izslēgšana .....	42
Ilgākas prombūtnes laikā .....	43
<b>Pareiza temperatūra</b> .....	44
Temperatūras rādītums .....	45
Temperatūras iestatīšana.....	45
Iestatījumu iespējamās vērtības .....	45
<b>Intensīvās dzesēšanas un DynaCool izmantošana</b> .....	46
DynaCool  ieslēgšana un izslēgšana .....	47
<b>Citu iestatījumu veikšana</b> .....	48
Paskaidrojumi par attiecīgajiem iestatījumiem .....	48
Viesību režīms  .....	48
Brīvdienu režīms  .....	48
Bloķēšanas funkcijas  /  ieslēgšana .....	49
Sabata režīms  .....	50
Informācija par sabata režīmu  .....	50
Laika līdz durvju brīdinājuma signāla  aktivēšanai maiņa .....	51
Miele@home .....	51
Akustisko brīdinājumu vai signālu  /  skaļuma maiņa .....	53
Ekrāna spilgtuma  maiņa .....	54
Demonstrācijas režīma  izslēgšana .....	54
Sākotnējo iestatījumu atiestatīšana  .....	54
Informācija  .....	54
Smaržu filtra nomaiņas indikācija  .....	55
Tīrīšanas režīms  .....	55
<b>Durvju brīdinājuma signāls</b> .....	56
<b>Pārtikas produktu uzglabāšana dzesēšanas zonā</b> .....	57
Dažādas aukstuma zonas .....	57
Ievietošanai dzesēšanas zonā nepiemēroti produkti .....	58
Norādījumi par pārtikas produktu iegādi .....	58
Pareiza pārtikas produktu uzglabāšana .....	59
<b>Pārtikas produktu uzglabāšana DailyFresh atvilktnē</b> .....	60
DailyFresh atvilktnē .....	60
<b>Atkausēšana</b> .....	62
<b>Tīrīšana un kopšana</b> .....	63
Norādījumi par tīrīšanas līdzekļiem .....	63
Aukstumiekārtas sagatavošana tīrīšanai .....	64
Iekšpusē tīrīšana .....	64

# Saturs

---

Piederumu tīrīšana ar rokām vai trauku mašīnā .....	65
Izņemiet un izjauciet piederumus, lai tos notīrītu .....	65
Iekārtas priekšpuses un sānu sienu tīrīšana.....	68
Durvju blīvējuma tīrīšana .....	69
Gaisa pievades un izvades atveru tīrīšana .....	69
Pēc tīrīšanas .....	69
<b>Problēmu novēršana .....</b>	<b>70</b>
<b>Trokšņu cēloņi .....</b>	<b>77</b>
<b>Klientu apkalpošanas dienests .....</b>	<b>78</b>
Kontakinformācija traucējumu gadījumā.....	78
Datubāze EPREL .....	78
Garantija .....	78
<b>Garantijas noteikumi .....</b>	<b>79</b>
<b>Atbilstības deklarācija.....</b>	<b>80</b>
<b>Autortiesības un licences .....</b>	<b>81</b>

Šī aukstumiekārta atbilst obligāto drošības noteikumu prasībām. Tomēr nepareiza lietošana var radīt traumas personām un materiālus zaudējumus.

Pirms aukstumiekārtas ekspluatācijas sākšanas rūpīgi izlasiet lietošanas un montāžas instrukciju. Tajā ir sniegti svarīgi norādījumi par iebūvēšanu, drošību, lietošanu un apkopi. Tādējādi pasargāsi sevi un nesabojāsi aukstumiekārtu.

Saskaņā ar standartu IEC 60335-1 Miele norāda, ka visa sniegtā informācija par aukstumiekārtas uzstādīšanu, kā arī norādījumi par drošību un brīdinājumi ir obligāti jāizlasa un jāievēro.

Miele nevar uzņemties atbildību par zaudējumiem, kas ir radušies šo norādījumu neievērošanas dēļ.

Saglabājiet lietošanas un montāžas instrukciju un nododiet to kopā ar iekārtu, ja mainās tās īpašnieks.

### **Paredzētā izmantošana**

► Aukstumiekārta ir paredzēta lietošanai māj-saimniecībās un māj-saimniecības apstākļiem līdzīgās uzstādīšanas vietās, piemēram,  
– veikalos, birojos un līdzīgā darba vidē;  
– zemnieku saimniecībās;  
– viesnīcās, moteļos, pansijās un citās līdzīgās iestādēs klientu vajadzībām.

Šī aukstumiekārta nav paredzēta lietošanai ārpus telpām.

► Lietojiet aukstumiekārtu tikai pārtikas produktu dzesēšanai un uzglabāšanai mājas apstākļos.  
Iekārtu nedrīkst lietot nekādiem citiem mērķiem.

## Drošības norādījumi un brīdinājumi

---

▶ Aukstumiekārta nav piemērota medikamentu, asins plazmas, laboratorijas preparātu un līdzīgu Medicīnisko produktu regulā minēto vielu vai produktu glabāšanai un atdzesēšanai. Nepareiza aukstumiekārtas izmantošana var izraisīt uzglabājamo produktu kvalitātes zudumus vai sabojāšanos. Turklāt aukstumiekārta nav piemērota izmantošanai sprādzienbīstamās vietās.

Miele neatbild par zaudējumiem, kas ir radušies paredzētajam nolūkam neatbilstošas izmantošanas vai nepareizas apkopes dēļ.

▶ Personas (tostarp bērni), kuras ierobežotu fizisko, garīgo un uztveres spēju vai pieredzes trūkuma un nezināšanas dēļ nevar droši lietot aukstumiekārtu, nedrīkst darboties ar to bez uzraudzības.

Šīs personas drīkst darboties ar aukstumiekārtu bez uzraudzības tikai tad, ja tām ir izskaidrota droša tās izmantošana und tās izprot iespējamos riskus.

### Bērni un sadzīves tehnika

▶ Bērniem, kuri ir jaunāki par 8 gadiem, jāatrodas drošā attālumā no aukstumiekārtas vai tie pastāvīgi jāuzrauga.

▶ Bērni no astoņu gadu vecuma drīkst lietot aukstumiekārtu bez pieaugušo uzraudzības, ja tiem ir izskaidroti visi iekārtas drošas lietošanas nosacījumi. Bērniem ir jāpazīst un jāsaprot iespējamie riski, ko var izraisīt nepareiza iekārtas lietošana.

▶ Bērni nedrīkst bez uzraudzības tīrīt aukstumiekārtu vai veikt tās apkopi.

▶ Uzraugiet bērnus, kuri uzturas aukstumiekārtas tuvumā. Nekad neļaujiet bērniem spēlēties ar iekārtu.

▶ Nosmakšanas risks! Bērni, spēlējoties ar iepakojuma materiālu (piemēram, plēvi), var tajā ietīties vai pārvilkēt to sev pār galvu un nosmakt. Glabājiet iepakojuma materiālu bērniem nepieejamā vietā.

## Tehniskā drošība

► Aukstumaģenta cirkulācijas kontūra hermētiskums ir pārbaudīts. Aukstumiekārta atbilst attiecīgajiem drošības nosacījumiem, kā arī atbilstošajām ES direktīvām.



► Šī aukstumiekārta satur aukstumaģentu izobutānu (R600a), dabisku gāzi, kas ir ļoti draudzīga videi, taču uzliesmojoša. Šis aukstumaģents nekaitē ozona slānim un nepalielina siltumnīcefektu.

Šī videi draudzīgā aukstumaģenta izmantošana daļēji ir izraisījusi ierīces darbības trokšņa palielināšanos. Visā dzesēšanas sistēmā līdz ar kompresora darbības trokšņiem var būt dzirdamas šalcošas skaņas. Šos efektus diemžēl nevar novērst, taču tie nekādi neietekmē aukstumiekārtas darbības jaudu.

Transportējot un iebūvējot / uzstādot aukstumiekārtu, pievērsiet uzmanību, lai netiktu bojāta neviena dzesēšanas sistēmas daļa. Aukstumaģenta noplūde var izraisīt acu savainojumus.

Bojājumu gadījumā:

- izvairieties no atklātas uguns un liesmu avotiem;
- atvienojiet aukstumiekārtu no elektrotīkla;
- dažas minūtes vēdiniet telpu, kurā atrodas aukstumiekārta;
- paziņojiet klientu apkalpošanas dienestam.

► Jo vairāk aukstumaģenta ir aukstumiekārtā, jo lielākai ir jābūt telpai, kurā aukstumiekārta tiks novietota. Iespējamās noplūdes gadījumā pārāk mazā telpā var izveidoties uzliesmojošs gāzes un gaisa maisījums. Uz 8 g aukstumaģenta ir jābūt vismaz 1 m<sup>3</sup> telpas. Aukstumaģenta daudzums ir norādīts uz identifikācijas datu plāksnītes aukstumiekārtas iekšpusē.

## Drošības norādījumi un brīdinājumi

---

▶ Uz aukstumiekārtas tehnisko datu plāksnītes norādītajiem pieslēguma datiem (drošinātāji, frekvence, spriegums) ir jābūt vienādiem ar elektrotīkla datiem, lai neradītu iekārtas bojājumus. Salīdziniet datus pirms pieslēgšanas.

Ja rodas šaubas, konsultējieties ar kvalificētu elektrotehnikas speciālistu.

▶ Aukstumiekārtas elektrodrošība ir garantēta tikai tad, ja tā ir savienota ar atbilstoši ierīkotu zemējuma sistēmu. Šī drošības pamatprasība ir obligāti jāievēro. Ja rodas šaubas, ļaujiet, lai elektroinstalāciju pārbauda kvalificēts elektrotehnikas speciālists.

▶ Ir iespējama pagaidu vai ilglaicīga darbība no autonomas vai nesinhronizētas energoapgādes iekārtas (piemēram, autonomajiem tīkliem, dublējošajām sistēmām). Šādas darbības priekšnoteikums ir energoapgādes iekārtas atbilstība EN 50160 vai līdzīga standarta prasībām.

Ēkas instalācijā un šajā Miele ierīcē paredzēto aizsardzības pasākumu funkcijas un darbības veids ir jānodrošina arī autonomā vai nesinhronā režīmā vai arī tie ir jāaizstāj ar līdzvērtīgiem pasākumiem attiecībā uz instalāciju. Tas ir aprakstīts, piemēram, jaunākajā VDE-AR\_E 2510-2 laidienā.

▶ Ja komplektācijā iekļautais tīkla pieslēguma kabelis ir bojāts, tas ir jānomaina ar oriģinālo detaļu, lai nepieļautu lietotāja apdraudējumu. Miele garantē atbilstību drošības prasībām tikai tad, ja tiek izmantotas oriģinālās rezerves daļas.

▶ Sadalītāji vai pagarinātāji nesniedz nepieciešamo drošību (ugunsbīstamība). Nepieslēdziet ar tiem aukstumiekārtu elektrotīklam.

▶ Ja mitrums iekļūst iekārtas elektriskajās daļās vai barošanas kabeļī, var rasties īsslēgums. Tāpēc nedarbiniet aukstumiekārtu mitrās vietās vai vietās, kur tā var tikt apšļakstīta (piemēram, garāžā, veļas mazgātavā).

▶ Šo aukstumiekārtu nedrīkst izmantot vietā, kas nav stacionāra (piemēram, uz kuģa).



## Drošības norādījumi un brīdinājumi

---

▶ Aukstumiekārtas bojājumi var apdraudēt lietotāja drošību. Pārbaudiet, vai iekārtai nav redzamu bojājumu. Nekad nelietojiet bojātu aukstumiekārtu.

▶ Šo aukstumiekārtu nav paredzēts lietot kā iebūvētu iekārtu.

▶ Uzstādīšanas un apkopes, kā arī remontdarbu laikā aukstumiekārta ir jāatvieno no elektrotīkla. Aukstumiekārta no elektrotīkla ir atvienota tikai tad, ja:

- elektroinstalācijas drošinātāji ir izslēgti vai
- elektroinstalācijas skrūvējamie drošinātāji ir pilnībā izskrūvēti, vai
- barošanas kabelis ir atvienots no elektrotīkla. Ja barošanas kabelis ir aprīkots ar kontaktdakšu, atvienojiet to no elektrotīkla, velkot kontaktdakšu, nevis kabeli.

▶ Nepareizi veikti uzstādīšanas un apkopes vai remonta darbi var nopietni apdraudēt iekārtas lietotāju.

Uzstādīšanas un apkopes vai remonta darbus drīkst veikt tikai Miele pilnvaroti speciālisti.

▶ Garantija tiek zaudēta, ja aukstumiekārtas labošanas darbus neveic Miele pilnvarots klientu apkalpošanas dienests.

▶ Bojātās daļas drīkst aizstāt tikai ar oriģinālajām Miele rezerves daļām. Tikai šādu rezerves daļu lietošanas gadījumā Miele garantē, ka drošības prasības ir pilnībā izpildītas.

▶ Šī aukstumiekārta īpašu prasību dēļ (piemēram, attiecībā uz temperatūru, mitrumu, ķīmisko izturību, noturību pret berzi un vibrāciju) ir aprīkota ar īpašu apgaismojumu. Šo spuldzi drīkst izmantot tikai paredzētajam nolūkam. Spuldze nav piemērota telpu apgaismošanai. Nomaiņu drīkst veikt tikai pilnvarots speciālists vai Miele Klientu apkalpošanas dienests. Šajā aukstumiekārtā ir vairāki gaismas avoti, kuriem ir vismaz energoefektivitātes klase F.

# Drošības norādījumi un brīdinājumi

---

## Atbilstoša uzstādīšana

- ▶ Durvju atdures maiņu (ja tā ir nepieciešama) veiciet atbilstoši pievienotajai montāžas instrukcijai.
- ▶ Aukstumiekārtas ar S burtu modeļa apzīmējumā var uzstādīt blakus vienu otrai.
  - Veiciet uzstādīšanu saskaņā ar pievienoto montāžas instrukciju.
  - Nemainiet durvju atduri, jo aukstumiekārtu izvietojums ir iepriekš noteikts.
- ▶ Uzstādiet aukstumiekārtu ar otras personas palīdzību.

## Pareiza izmantošana

- ▶ Aukstumiekārta ir paredzēta lietošanai noteiktā klimata klasē (apkārtējās temperatūras diapazonā), kuras robežvērtības ir jāievēro. Klimata klase ir norādīta uz aukstumiekārtas iekšpusē piestiprinātās identifikācijas datu plāksnītes. Zemāka apkārtējā temperatūra izraisa ilgāku kompresora dīkstāves laiku, tāpēc aukstumiekārta nevar uzturēt nepieciešamo temperatūru.
- ▶ Gaisa pievadīšanas un novadīšanas atveres nedrīkst noslēgt vai aizsegt ar dažādiem priekšmetiem. Pretējā gadījumā netiek nodrošināta nevainojama ventilācija. Palielinās enerģijas patēriņš un ir iespējami iekārtas detaļu bojājumi.
- ▶ Ja iekārtā vai iekārtas durvīs uzglabājat taukus vai eļļu saturošus pārtikas produktus, pievērsiet uzmanību, lai iespējami noplūdušās taukvielas, piemēram, eļļa, nenonāktu saskarē ar iekārtas plastmasas daļām. Tas var radīt sprieguma plaisas iekārtas plastmasas daļās un izraisīt šo daļu lūšanu vai plīšanu.
- ▶ Ugunsgrēka un sprādziena risks. Neuzglabājiēt aukstumiekārtā sprādzienbīstamas vielas un produktus, kas satur degošas, strauji izplūstošas gāzes (piemēram, aerosolus). Elektriskās daļas var izraisīt uzliesmojošu gāzu maisījumu aizdegšanos.

▶ Sprādziena risks. Nelietojiet aukstumiekārtā elektriskās ierīces (piemēram, saldējuma aparātu). Tas var radīt dzirksteļošanu.

▶ Lietojot uzturā produktus, kam beidzies derīguma termiņš, pastāv saindēšanās risks.

Derīguma termiņu ietekmē dažādi faktori, piemēram, pārtikas produktu svaigums, kvalitāte un uzglabāšanas temperatūra. Ievērojiet pārtikas produktu ražotāja ieteikto uzglabāšanas termiņu un uzglabāšanas norādījumus.

### Piederumi un rezerves daļas

▶ Izmantojiet tikai oriģinālos Miele piederumus. Ja iekārtā ir uzstādītas vai iebūvētas nepiederīgas daļas, garantija un / vai ražotāja atbildība par izstrādājumu tiek anulēta.

▶ Miele garantē funkcijas nodrošinošo rezerves daļu piegādi līdz 15 gadiem, bet vismaz 10 gadus pēc jūsu aukstumiekārtas sērijas ražošanas pārtraukšanas.

### Tīrīšana un kopšana

▶ Skrāpējumi var sabojāt iekārtas durvju stikla paneli. Nelietojiet stikla paneļa tīrīšanai abrazīvus tīrīšanas līdzekļus, cietus sūkļus vai suku un asus metāla skrāpjus.

▶ Neapstrādājiet durvju blīvējumu ar eļļām vai ziedēm. Pretējā gadījumā durvju blīvējums ar laiku kļūs porains.

▶ Tvaika tīrītāja radītais mitrums var sasniegt zem sprieguma esošās iekārtas daļas un izraisīt īsslēgumu.

Aukstumiekārtas tīrīšanai un atkausēšanai nekad neizmantojiet tvaika tīrītāju.

▶ Smaili vai asi priekšmeti bojā aukstuma ģeneratoru un aukstumiekārta kļūst nelietojama. Tāpēc smailus un asus priekšmetus nedrīkst izmantot, lai noņemtu:

- apsarmojumu un apledojumu;
- piesalušus ledus slāņus un pārtikas produktus.

## Drošības norādījumi un brīdinājumi

---

- ▶ Atkausēšanas nolūkos nekad neievietojiet iekārtā elektriskos sild-elementus vai sveces. Tā tiks bojātas iekārtas plastmasas detaļas.
- ▶ Neizmantojiet atkausēšanas aerosolus vai ledus noņēmējus. Tie var veidot sprādzienbīstamas gāzes, saturēt šķīdinātājus vai vielas, kas bojā plastmasas daļas vai var būt kaitīgi veselībai.

### Pārvadāšana

- ▶ Aukstumiekārtu vienmēr pārvietojiet vertikālā pozīcijā un transportēšanai paredzētajā iepakojumā, lai nerastos nekādi bojājumi.
- ▶ Savainojumu un bojājumu risks. Pārvietojiet aukstumiekārtu ar otras personas palīdzību, jo aukstumiekārta ir smaga.

### Nolietotās iekārtas likvidēšana

- ▶ Šajā gadījumā sabojājat savas vecās iekārtas durvju aizslēgu. Tādējādi novērsīsiet iespēju, ka bērni spēlējoties ieslēdzas iekārtā un nokļūst dzīvībai bīstamā situācijā.
- ▶ Dzesinātāja noplūde var izraisīt acu traumas! Nesabojājat nevienu saldēšanas sistēmas daļu, piemēram:
  - pārdurot iztvaikotāja dzesētājvielas kanālus;
  - samezglojot cauruļvadus;
  - noskrāpējot virsmas pārklājumu.

### Simbols uz kompresora (atkarībā no modeļa)

Šis norādījums attiecas tikai uz otrreizējo pārstrādi. Parastas lietošanas laikā riski nepastāv.



- ▶ Kompresorā esošā eļļa, ja to norij vai tā iekļūst elpceļos, ir bīstama dzīvībai.

## Transportēšanas iepakojuma likvidēšana

Iepakojums pasargā aukstumiekārtu no iespējamiem bojājumiem pārvadāšanas laikā. Iepakojuma materiāli ir izraudzīti, ņemot vērā vides aizsardzības un materiālu otrreizējās izmantošanas prasības, tādēļ tos var pārstrādāt.

Iepakojumu otrreizēja pārstrāde ļauj taupīt izejmateriālus un mazina atkritumu daudzumu materiālu apritē. Jūsu piegādātājs iepakojumu pieņems atpakaļ.

## Nolietotas iekārtas utilizācija

Elektriskās un elektroniskās ierīces bieži satur vērtīgus materiālus. Tās satur arī noteiktas vielas, maisījumus un detaļas, kas bija nepieciešamas to darbībai un drošībai. Ja šie materiāli nokļūst sadzīves atkritumos vai ar tiem rīkojas neatbilstoši, tie var kaitēt cilvēku veselībai un videi. Tāpēc nekādā gadījumā nepieļaujiet nolietotās iekārtas nokļūšanu sadzīves atkritumos.

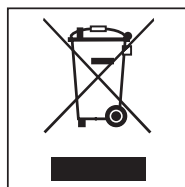

Nododiet to utilizācijai vietējās pašvaldības, specializētā tirgotāja vai Miele iekārtajā oficiālajā elektrisko un elektronisko ierīču savākšanas un pieņemšanas punktā. Saskaņā ar likumu jūs atbildat par jebkuru personas datu dzēšanu no utilizācijai paredzētās likvidējamās iekārtas.

Parūpējieties, lai jūsu aukstumiekārtas cauruļvadi netiktu sabojāti, transportējot līdz pienācīgas, videi draudzīgas utilizācijas vietai.

Tādējādi tiks nodrošināts, ka dzesēšanas sistēmā esošais aukstumaģents un kompresorā esošā eļļa nenonāks apkārtējā vidē.

Lūdzu, rūpējieties, lai nolietotā iekārta līdz utilizācijai neradītu bīstamību bērniem. Atbilstoša informācija ir sniegta šīs lietošanas instrukcijas nodaļā “Drošības norādījumi un brīdinājumi”.

# Uzstādīšana

## Uzstādīšanas vieta

 Augsts gaisa mitrums var izraisīt bojājumus.

Augstā gaisa mitrumā uz aukstumiekārtas ārējām virsmām var veidoties kondensāts.

Šis ūdens kondensāts var izraisīt iekārtas āršienų koroziju.

Uzstādiet aukstumiekārtu sausā telpā ar pietiekamu ventilāciju un / vai klimata kontroli.

Pēc uzstādīšanas pārlicinieties, ka iekārtas durvis cieši aizveras un ir ievēroti norādītie gaisa pievades un izvades atveru šķēsgriezumu izmēri.

 Siltumu izstarojošu iekārtu izraisīts ugunsgrēka un bojājumu risks. Siltumu izstarojošas iekārtas var aizdegties un izraisīt aukstumiekārtas aizdegšanos.

Nenovietojiet uz aukstumiekārtas siltumu izstarojošas iekārtas, piemēram, minicepeškrāsnis, dubultās plīts virsmas vai tosterus.

 Atklātu liesmu izraisīts ugunsgrēka un bojājumu risks.

Atklātas liesmas var izraisīt aukstumiekārtas aizdegšanos.

Nenovietojiet aukstumiekārtas tuvumā atklātas liesmas avotus, piemēram, sveci.

Uzstādīšanai ir piemērota sausa, labi vēdināma telpa.

Izvēloties uzstādīšanas vietu, lūdzu, ņemiet vērā, ka aukstumiekārtas elektroenerģijas patēriņš palielinās, ja tā tiek uzstādīta tiešā apkures ierīču, plīts vai cita siltuma avota tuvumā. Nepieļaujiet tiešu saules staru iedarbību. Jo augstāka ir apkārtējā temperatūra, jo ilgāk darbosies kompresors un jo lielāks būs elektroenerģijas patēriņš.

Uzstādot aukstumiekārtu, papildus ir jāņem vērā turpmāk minētie nosacījumi.

- Kontaktligzda nedrīkst atrasties iekārtas aizmugurē un ārējās gadījumā tai ir jābūt viegli pieejamai.
- Kontaktdakša un barošanas kabelis nedrīkst pieskarties aukstumiekārtas aizmugurei, jo aukstumiekārtas vibrācijas var tos sabojāt.
- Arī citas iekārtas nedrīkst pievienot iekārtas aizmugurē esošai kontaktligzdaī.
- Nenovietojiet iekārtas aizmugurē pagarinātājus vai sadalītājus, kā arī citas elektroniskas iekārtas (piemēram, halogēnu transformatorus).
- Uzstādīšanas vietas grīdai ir jābūt horizontālai un līdzenai un vienā augstumā ar apkārtējo grīdu.

## Klimata klase

Aukstumiekārta ir paredzēta lietošanai noteiktā klimata klasē (apkārtējās temperatūras diapazonā), kuras robežvērtības ir jāievēro. Klimata klase ir norādīta uz aukstumiekārtas iekšpusē piestiprinātās identifikācijas datu plāksnītes.

Klimata klase	Apkārtējā temperatūra
SN	+10 līdz +32 °C
N	+16 līdz +32 °C
ST	+16 līdz +38 °C
T	+16 līdz +43 °C

Zemākā apkārtējā temperatūrā paildzinās kompresora dīkstāves laiks. Tas var paaugstināt temperatūru aukstumiekārtā un tādējādi izraisīt bojājumus.

## Prasības attiecībā uz gaisa pievadi un izvadi

 Nepietiekama ventilācija var izraisīt ugunsgrēku un bojājumus.

Ja aukstumiekārta netiek pietiekami labi vēdināta, kompresors ieslēdzas biežāk un darbojas ilgāk. Tas rada palielinātu elektroenerģijas patēriņu un paaugstinātu kompresora darba temperatūru, kas savukārt var izraisīt kompresora bojājumus.

Pārliecinieties, ka aukstumiekārtai tiek nodrošināta pietiekama ventilācija.

Noteikti ievērojiet norādītos gaisa pievades un izvades atveru šķērsgriezumus.

Gaisa pievades un izvades atveres nedrīkst noslēgt vai aizsegt.

Turklāt no tām regulāri ir jāiztīra putekļi.

Gaiss pie aukstumiekārtas aizmugures sienas sasilst. Tāpēc ir jānodrošina brīva gaisa plūsma (skatiet nodaļu "Iekārtas izmēri").

# Uzstādīšana

## Vairāku aukstumiekārtu uzstādīšana

 Kondensāts var izraisīt iekārtas ārsienu bojājumus.

Augsta gaisa mitruma gadījumā starp aukstumiekārtu ār sienām var veidoties kondensāts un izraisīt koroziju.

Ieteicams **nenovietot tieši** blakus aukstumiekārtai citas aukstumiekārtas.

Starp aukstumiekārtām ir jābūt vismaz 70 mm atstatumam.

## Uzstādīšana blakus citai iekārtai

Ledusskapi var uzstādīt pa labi no otras saldētavas, jo tas ir aprīkots ar integrētu apsildi kreisajā sānu malā (skatiet nodaļu “Iekārtas izmēri”).

Arī saldētavai ir jābūt aprīkotai ar integrētu apsildi labajā sānu malā.

Atkarībā no modeļa atbilstošajai saldētavai ir pievienots uzstādīšanai blakus paredzēts montāžas komplekts. Pievienotā montāžas instrukcija paskaidro, kā aukstumiekārtas ir jāuzstāda viena otrai blakus.

**Norāde:** Lūdzu, jautājiet savam specializētajam tirgotājam, kādas kombinācijas ir iespējamās jūsu aukstumiekārtai.

## Durvju eņģu maiņa

 Mainot durvju eņģu atduri, var gūt savainojumus un radīt bojājumus. Ja durvju eņģu atduri maina tikai viens cilvēks, paaugstinās savainojumu un bojājumu rašanās risks. Noteikti mainiet durvju eņģu atduri ar otras personas palīdzību.

Aukstumiekārta tiek ražota ar durvju eņģu atduri labajā pusē. Ja ir nepieciešama durvju eņģu atdure kreisajā pusē, durvju eņģu atdure ir jāmaina (skatiet pievienoto montāžas instrukciju).



## Komplektā iekļauto sienas starpliku montāža

Lai sasniegtu deklarēto elektroenerģijas patēriņu un nepieļautu ūdens kondensāta veidošanos augstā apkārtējās vides temperatūrā, izmantojiet sienas starplikas. Ar pievienotām sienas starplikām aukstumiekārtas dziļums palielinās par apmēram 15 mm.

Ja sienas starplikas netiek izmantotas, to neesība nekādi neietekmē aukstumiekārtas darbības. Tomēr, ja attālums līdz sienai ir mazāks, nedaudz palielinās elektroenerģijas patēriņš.

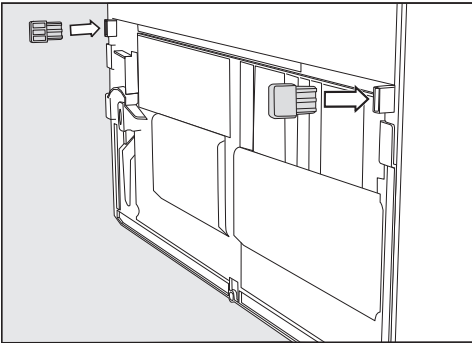

- Piemontējiet sienas starplikas aukstumiekārtas aizmugurē apakšā kreisajā un labajā pusē.

## Aukstumiekārtas uzstādīšana

⚠ Aukstumiekārtas apgāšanās var radīt savainojumus un bojājumus.

Ja aukstumiekārtu uzstāda tikai viens cilvēks, paaugstinās savainojumu un bojājumu rašanās risks.

Noteikti uzstādiet aukstumiekārtu ar otras personas palīdzību.

⚠ Iekārtas durvju atsitienu radīts bojājumu risks.

Iekārtas durvis var atsities pret telpas sienu un tikt sabojātas.

Komplektā iekļautais durvju atvēruma ierobežotājs ir jāierīko pirms aukstumiekārtas uzstādīšanas.

Pasargājiet iekārtas durvis no atsišanās, piemēram, ar filca atdurēm pie telpas sienas.

⚠ Grīdas bojājumu risks.

Aukstumiekārtas pārvietošana var radīt grīdas bojājumus.

Pa neizturīgām grīdām pārvietojiet aukstumiekārtu uzmanīgi.

Lai atvieglotu uzstādīšanu, aukstumiekārtas aizmugurē augšpusē ir transportēšanas rokturi un apakšpusē transportēšanas skrūvīti.

**Norāde:** Uzstādiet tikai tukšu aukstumiekārtu.

- Uzreiz novietojiet aukstumiekārtu iespējami tuvu paredzētajai uzstādīšanas vietai.
- Pieslēdziet aukstumiekārtu elektrotīklam, kā ir aprakstīts nodaļā "Elektrotīkla pieslēgums".

# Uzstādīšana

- Uzmanīgi pārvietojiet aukstumiekārtu uz tai paredzēto uzstādīšanas vietu.
- Novietojiet aukstumiekārtu ar sienas starplikām (ja tās ir uzstādītas) vai ar iekārtas aizmuguri tieši pie sienas.

## Aukstumiekārtas līmeņošana

⚠ Iekārtas durvju izkrišana vai aukstumiekārtas apgāšanās var radīt bojājumus un savainojumus.

Ja papildus regulējamā kāja pie apakšējā kronšteina stingri nebalstās uz grīdas, iekārtas durvis var izkrist vai aukstumiekārta var apgāzties.

Ar komplektā iekļauto uzgriežņatslēgu izskrūvējiet regulējamo kāju, līdz tā balstās uz grīdas.

Pēc tam izskrūvējiet regulējamo kāju vēl par ceturtdaļu apgrieziena.

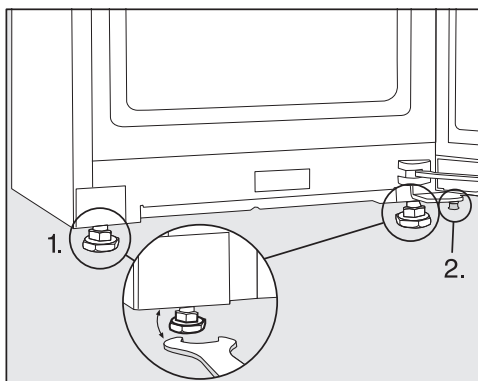

- Izlīdziniet aukstumiekārtu ar līmeņrādi un pievienoto uzgriežņatslēgu un atbalstiet iekārtas durvis.
1. Noregulējiet priekšējās regulējamās kājas.
  2. Izskrūvējiet papildus regulējamo kāju tik tālu, līdz tā balstās uz grīdas. Pēc tam izskrūvējiet regulējamo kāju vēl par ceturtdaļu apgrieziena.

## Aukstumiekārtas iekļaušana virtuves iekārtu rindā

Ap aukstumiekārtu var būt virtuves skapīšus.

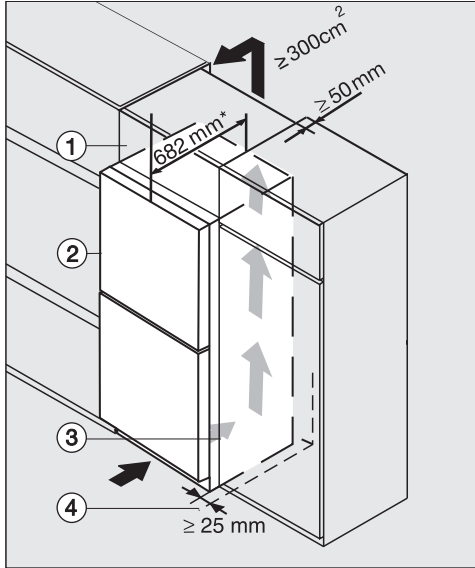

Aukstumiekārta ar priekšējo stikla paneli  
K(S)/FN(S)/KFN 4xxx X **bb, brws, bs, grgr**

- ① Augšējais skapītis
- ② Aukstumiekārta, durvju dziļums = 82 mm
- ③ Virtuves skapītis
- ④ Siena

\* Aukstumiekārtām ar uzstādītām sienas starplikām iekārtas dziļums palielinās par aptuveni 15 mm.

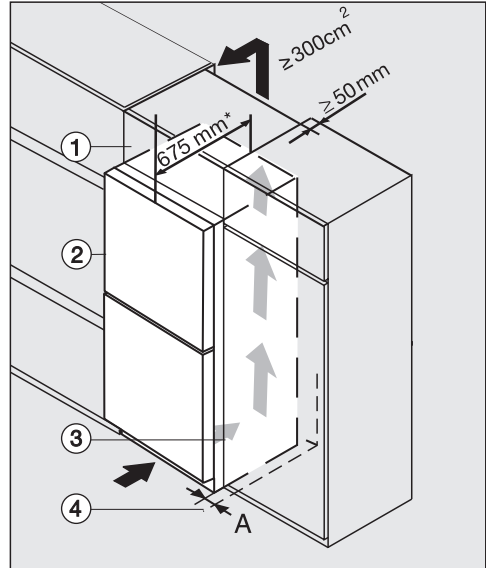

K(S)/FN(S)/KFN 4xxx X **edst/cs, ws, bst, el**

- ① Augšējais skapītis
- ② Aukstumiekārta, durvju dziļums = 75 mm
- ③ Virtuves skapītis
- ④ Siena

**A** = 25 mm (ar roktura padziļinājumu)/60 mm (ar rokturi)

\* Aukstumiekārtām ar uzstādītām sienas starplikām iekārtas dziļums palielinās par aptuveni 15 mm.

# Uzstādīšana

 Nepietiekama ventilācija var izraisīt ugunsgrēku un bojājumus.

Ja aukstumiekārta netiek pietiekami labi vēdināta, kompresors ieslēdzas biežāk un darbojas ilgāk. Tas rada palielinātu elektroenerģijas patēriņu un paaugstinātu kompresora darba temperatūru, kas savukārt var izraisīt kompresora bojājumus.

Pārlicinieties, ka aukstumiekārtai tiek nodrošināta pietiekama ventilācija.

Noteikti ievērojiet norādītos gaisa pievades un izvades atveru šķērsgriezumus.

Gaisa pievades un izvades atveres nedrīkst noslēgt vai aizsegt.

Turklāt no tām regulāri ir jāiztīra putekļi.

Jo lielāks ir gaisa izvades atveru šķērsgriezums, jo energotaupīgāk darbojas kompresors.

■ Uzstādiet aukstumiekārtu blakus virtuves skapītim.

- Iekārtas priekšpusei attiecībā pret virtuves skapīti ir jābūt izvirzītai vismaz par durvju dziļumu. Tad iekārtas durvis varēs netraucēti atvērt un aizvērt.
- Uzstādot aukstumiekārtu blakus sienai ④, eņģu pusē starp sienu ④ un aukstumiekārtu ② ir nepieciešams atstatums (A).
- Lai aukstumiekārtas augstumu izlīdzinātu ar virtuves nodalījuma augstumu, virs aukstumiekārtas var piestiprināt atbilstošu augšējo skapīti ①.

Visā augšējā skapīša platumā ir jānodrošina 50 mm dziļš gaisa izplūdes kanāls.

Lai nodrošinātu netraucētu sasilušā gaisa izplūdi, gaisa izvades šķērsgriezuma laukumam zem telpas griestiem ir jābūt vismaz 300 cm<sup>2</sup>.

## Iekārtas izmēri

### Uzstādīšanas izmēri / skats no augšas

KS 4783 E bb

Visi izmēri ir norādīti milimetros.

Aukstumiekārtas pareizu darbību var nodrošināt, ievērojot norādītos gaisa pievades un izvades atveru šķērsriezumu izmērus.

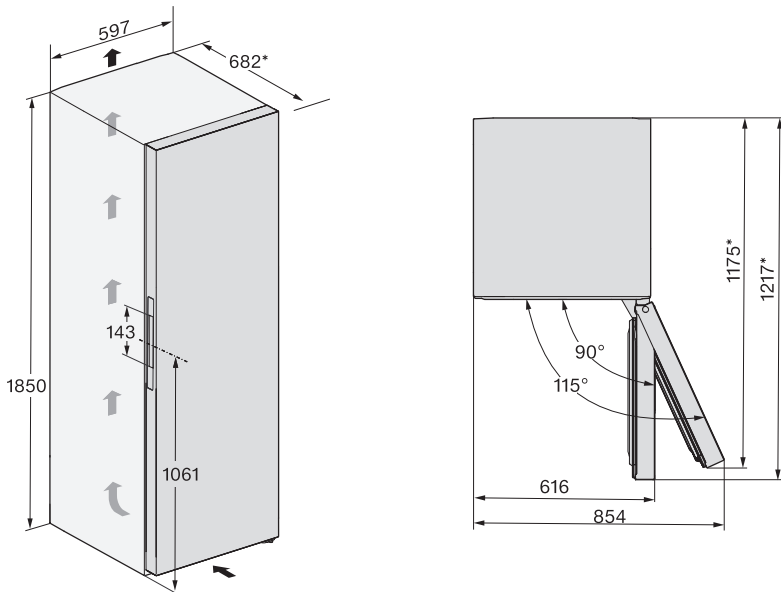

\* Izmērs bez uzstādītām sienas starplikām. Ar komplektā iekļautajām sienas starplikām iekārtas dziļums palielinās par 15 mm.

# Uzstādīšana

## Pieslēgumi

KS 4783 E bb

Visi izmēri ir norādīti milimetros.

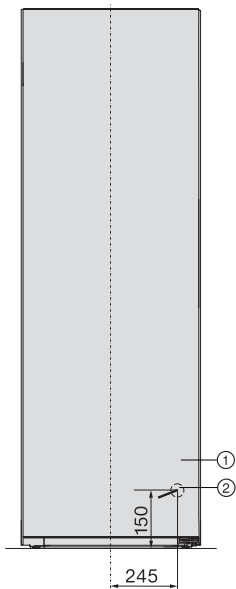

- ① Pretskats
- ② Barošanas kabeļa garums = 2000 mm  
Garāku barošanas kabeli var iegādāties Miele Klientu apkalpošanas dienestā.

## Uzstādīšanas izmēri / skats no augšas

FNS 4782 E bb + KS 4783 ED bb

Plašāku informāciju skatiet šīs nodaļas sadaļā “Vairāku aukstumiekārtu uzstādīšana – uzstādīšana blakus” un uzstādīšanai blakus paredzētajam montāžas komplektam pievienotajā montāžas instrukcijā.

Visi izmēri ir norādīti milimetros.

Aukstumiekārtu pareizu darbību var nodrošināt, ievērojot norādītos gaisa pievades un izvades atveru šķērss griezumu izmērus.

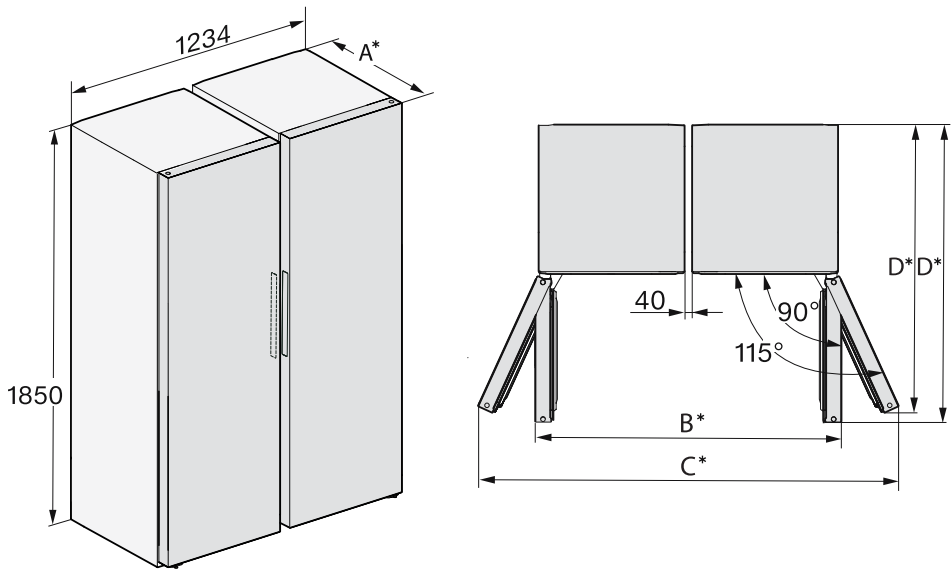

\* Izmērs bez uzstādītām sienas starplikām. Ar komplektā iekļautajām sienas starplikām iekārtas dziļums palielinās par 15 mm.

	<b>A</b>	<b>B</b>	<b>C</b>	<b>D</b>	<b>E</b>
FNS 4782 E bb + KS 4783 ED bb	682	1272	1748	1175	1217

# Uzstādīšana

## Uzstādīšanas izmēri / skats no augšas

KS 4783 ED ws, KS 4783 ED edt/cs, KS 4783 ED bs

Visi izmēri ir norādīti milimetros.

Aukstumiekārtas pareizu darbību var nodrošināt, ievērojot norādītos gaisa pievades un izvades atveru šķērsriezumu izmērus.

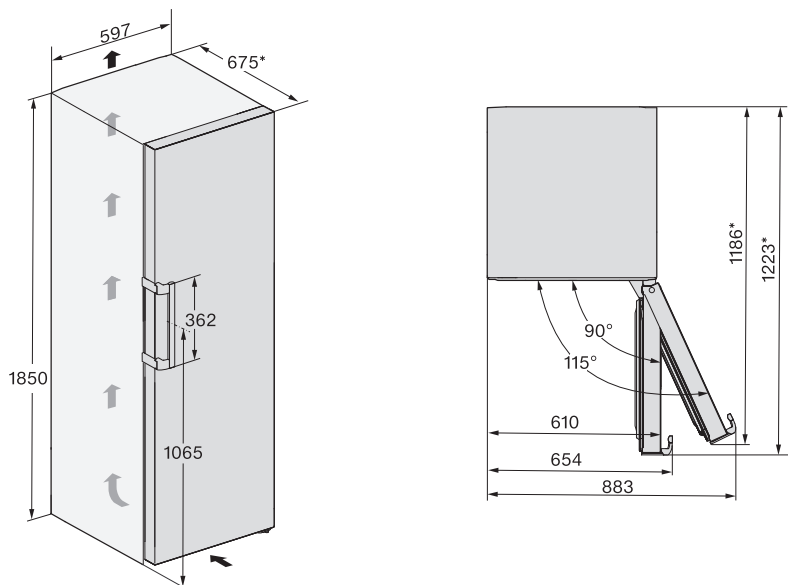

\* Izmērs bez uzstādītām sienas starplikām. Ar komplektā iekļautajām sienas starplikām iekārtas dziļums palielinās par 15 mm.



## Pieslēgumi

KS 4783 ED ws, KS 4783 ED edt/cs, KS 4783 ED bs

Visi izmēri ir norādīti milimetros.

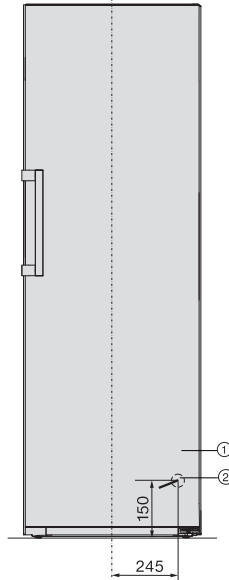

- ① Pretskats
- ② Barošanas kabeļa garums = 2000 mm  
Garāku barošanas kabeli var iegādāties Miele Klientu apkalpošanas dienestā.

# Uzstādīšana

## Uzstādīšanas izmēri / skats no augšas

FNS 4782 E ws + KS 4783 ED ws, FNS 4782 E edt/cs + KS 4783 ED edt/cs, FNS 4782 E bs + KS 4783 ED bs

Plašāku informāciju skatiet šīs nodaļas sadaļā “Vairāku aukstumiekārtu uzstādīšana – uzstādīšana blakus” un uzstādīšanai blakus paredzētajam montāžas komplektam pievienotajā montāžas instrukcijā.

Visi izmēri ir norādīti milimetros.

Aukstumiekārtu pareizu darbību var nodrošināt, ievērojot norādītos gaisa pievades un izvades atveru šķērsgriezumu izmērus.

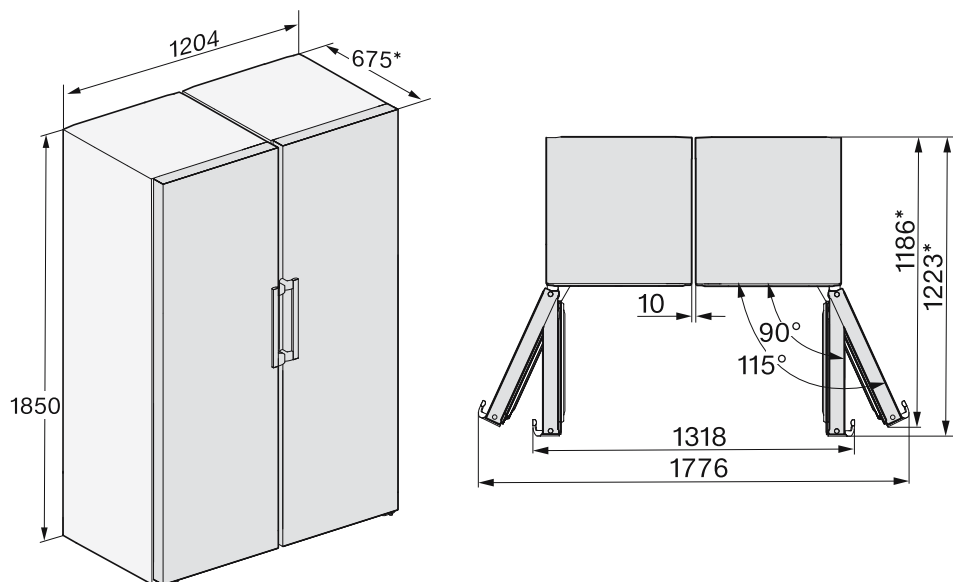

\* Izmērs bez uzstādītām sienas starplikām. Ar komplektā iekļautajām sienas starplikām iekārtas dziļums palielinās par 15 mm.

## Uzstādīšanas izmēri / skats no augšas

KS 4783 ED ws N, KS 4783 ED edt/cs N

Visi izmēri ir norādīti milimetros.

Aukstumiekārtas pareizu darbību var nodrošināt, ievērojot norādītos gaisa pievades un izvades atveru šķērsriezumu izmērus.

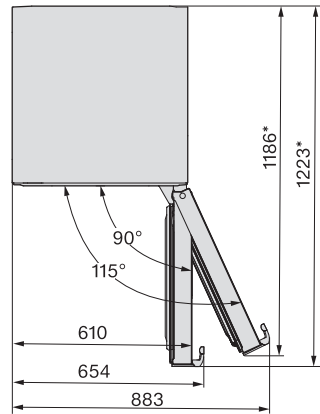
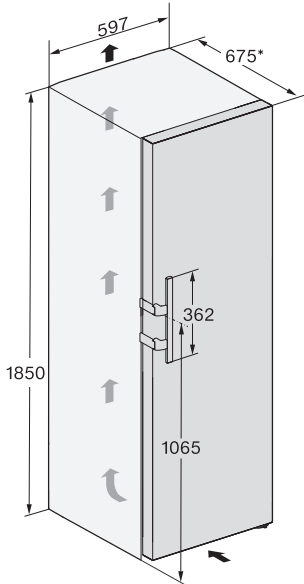

\* Izmērs bez uzstādītām sienas starplikām. Ar komplektā iekļautajām sienas starplikām iekārtas dziļums palielinās par 15 mm.

# Uzstādīšana

## Pieslēgumi

KS 4783 ED ws N, KS 4783 ED edt/cs N

Visi izmēri ir norādīti milimetros.

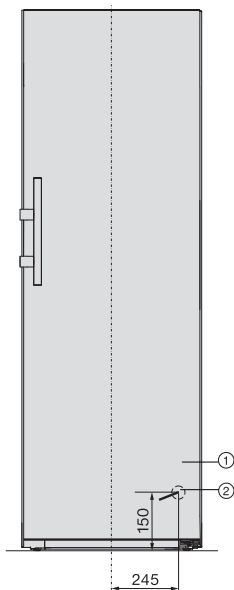

- ① Pretskats
- ② Barošanas kabeļa garums = 2000 mm  
Garāku barošanas kabeli var iegādāties Miele Klientu apkalpošanas dienestā.

## Uzstādīšanas izmēri / skats no augšas

FNS 4782 E edt/cs N + KS 4783 ED edt/cs N, FNS 4782 E ws N + KS 4783 ED ws N

Plašāku informāciju skatiet šīs nodaļas sadaļā “Vairāku aukstumiekārtu uzstādīšana – uzstādīšana blakus”.

Visi izmēri ir norādīti milimetros.

Aukstumiekārtu pareizu darbību var nodrošināt, ievērojot norādītos gaisa pievades un izvades atveru šķērsriezumu izmērus.

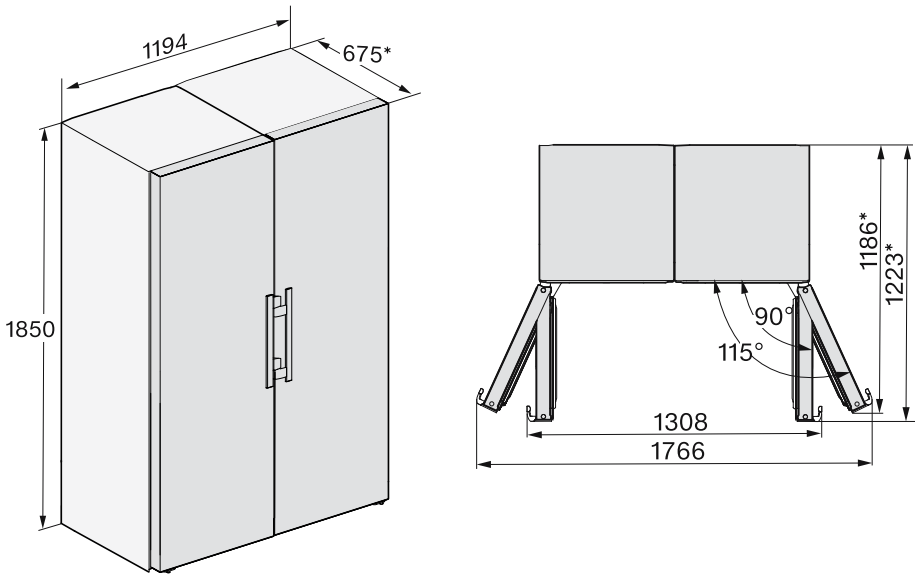

\* Izmērs bez uzstādītām sienas starplikām. Ar komplektā iekļautajām sienas starplikām iekārtas dziļums palielinās par 15 mm.

# Uzstādīšana

## Elektrotīkla pieslēgums

Aukstumiekārtu drīkst pieslēgt tikai pie kontaktligzdas ar aizsargkontakta, izmantojot komplektā iekļauto barošanas kabeli.

Uzstādiet aukstumiekārtu tā, lai kontaktligzda būtu brīvi pieejama. Ja kontaktligzda nav brīvi pieejama, nodrošiniet, lai pēc uzstādīšanas būtu paredzēta ierīce visu polu atvienošanai no strāvas padeves.

 Pārkaršana var izraisīt ugunsgrēku.

Aukstumiekārtas ekspluatācija, izmantojot sadalītājus vai kabeļa pagarinātājus, var izraisīt kabeļu pārslodzi. Drošības apsvērumu dēļ neizmantojiet sadalītājus un kabeļa pagarinātājus.

Elektriskajai instalācijai ir jāatbilst vadlīnijām VDE 0100.

Drošības apsvērumu dēļ iesakām aukstumiekārtas elektriskajam pieslēgumam piešķirtajā ēkas instalācijā izmantot  tipa noplūdes strāvas automātisko slēdzi (RCD).

Bojātu tīkla barošanas kabeli drīkst nomainīt tikai ar īpašu tāda paša veida tīkla barošanas kabeli (var iegādāties Miele Klientu apkalpošanas dienestā). Drošības apsvērumu dēļ nomaiņu drīkst veikt tikai kvalificēts speciālists vai Miele Klientu apkalpošanas dienests.

Informāciju par nominālo patēriņa jaudu un atbilstošajiem drošinātājiem skatiet šajā instrukcijā vai identifikācijas datu plāksnītē. Saīdziniet šos datus ar vietē-

jā elektrības pieslēguma datiem. Ja rodas šaubas, konsultējieties ar kvalificētu elektriķi.

Ir iespējama pagaidu vai ilglaicīga darbība no autonomas vai nesinhronizētas energoapgādes iekārtas (piemēram, autonomajiem tīkliem, dublējošajām sistēmām). Šādas darbības priekšnoteikums ir energoapgādes iekārtas atbilstība EN 50160 vai līdzīga standarta prasībām.

Ēkas instalācijā un šajā Miele ierīcē paredzēto aizsardzības pasākumu funkcijas un darbības veids ir jānodrošina arī autonomā vai nesinhronā režīmā vai arī tie ir jāaizstāj ar līdzvērtīgiem pasākumiem attiecībā uz instalāciju. Tas ir aprakstīts, piemēram, jaunākajā VDE-AR\_E 2510-2 laidienā.

## Aukstumiekārtas pieslēgšana

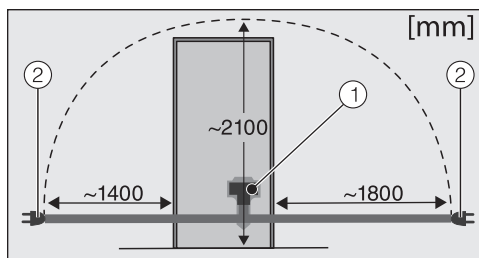

Aukstumiekārtas mugurpuse

- ① Iekārtas spraudnis
- ② Kontaktdakša

■ Iespraudiet iekārtas spraudni.

Pārliecinieties, ka iekārtas spraudnis ir cieši fiksēts.

■ Iespraudiet aukstumiekārtas kontaktdakšu kontaktligzdā.

Tagad aukstumiekārta ir pieslēgta elektrotīklam.

## Tā jūs taupāt enerģiju:

- Uzstādīšanas vieta** Augstā apkārtējās vides temperatūrā aukstumiekārta biežāk dze-sējas un tāpēc patērē vairāk enerģijas. Tāpēc:
- uzstādiet aukstumiekārtu labi vēdināmā telpā;
  - neuzstādiet aukstumiekārtu blakus siltuma avotam (apsildes iekārtai, plītij);
  - aizsargājiet aukstumiekārtu no tiešas saules staru iedarbības;
  - nodrošineiet, lai ideālā apkārtējā temperatūra būtu 20 °C;
  - gaisa pievades un izvades atverēm ir jābūt atvērtām un no tām regulāri jāiztīra putekļi.
- Temperatūras iestatījumi** Jo zemāka ir iestatītā temperatūra, jo augstāks ir elektroenerģi-jas patēriņš. Ir ieteicami turpmāk minētie iestatījumi.
- Dzesēšanas zonā: no 4 līdz 5 °C.
- Lietošana** Iekārtā iekļuvis siltums un apgrūtināta gaisa cirkulācija paaugsti-na enerģijas patēriņu. Tāpēc:
- atveriet iekārtas durvis tikai tik īslaicīgi, cik ir nepieciešams; at-bilstoša pārtikas produktu šķirošana ļauj orientēties;
  - pēc atvēršanas pilnībā aizveriet iekārtas durvis;
  - atdzesējiet siltus ēdienus un dzērienus pirms to ievietošanas aukstumiekārtā;
  - ievietojiet rūpīgi iepakotus vai rūpīgi nosegtus pārtikas produk-tus;
  - nepārpildiet nodalījumus, lai iekārtā varētu cirkulēt gaiss;
  - saldētus produktus atkausēšanai ievietojiet dzesēšanas zonā;
  - izvietojot atvilktnes un plauktus, ievērojiet tādu pašu izkārtoju-mu kā iekārtas piegādes brīdī.

# Iekārtas apraksts

## Iekārtas apraksts

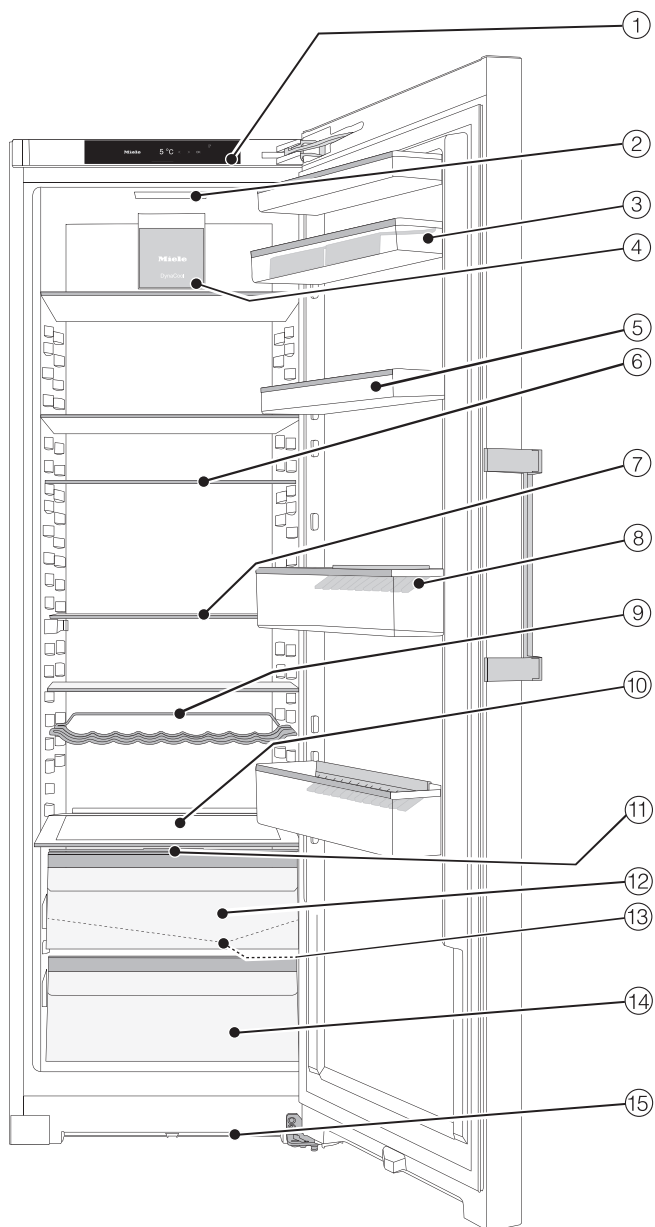

Šajā attēlā ir redzams iekārtas modeļa paraugs.



- ① Displejs
- ② Iekšējais apgaismojums
- ③ Plaukts ar olu paliktni iekārtas durvīs
- ④ Ventilators
- ⑤ Novietnes iekārtas durvīs
- ⑥ Plaukts
- ⑦ Sadalīts plaukts (FlexiBoard)
- ⑧ Pudeļu plaukts ar pudeļu turētāju
- ⑨ Maināms pudeļu statīvs
- ⑩ Vieta cepamajai plātij (XL iekštelpa)
- ⑪ Nodalījuma vāks gaisa mitruma iestatīšanai DailyFresh atvilktnē
- ⑫ DailyFresh atvilktnē dārzeni (ar mitruma regulāciju)
- ⑬ Atkusušā ūdens tekne un izplūdes atvere
- ⑭ DailyFresh atvilktnē augļiem
- ⑮ Ventilācijas šķērsgriezums

# Iekārtas apraksts



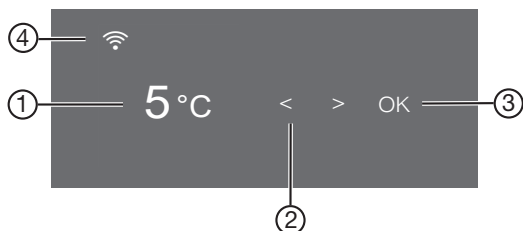



## Vadības panelis ar sākuma ekrānu















- ① Dzesēšanas zonas temperatūras rādījums
- ② Skārienaustiņi iestatījuma izvēlei
- ③ Skārienaustiņš OK izvēles apstiprināšanai
- ④ Miele@home savienojuma statusa rādījums (atkarībā no modeļa)  
(redzams tikai tad, ja ir ierīkota Miele@home funkcija)

### Iestatījumu režīms

Iestatījumu režīmā var izvēlēties šādas funkcijas un daļēji arī mainīt to iestatījumus:

Simbols	Darbība	Rūpnīcas iestatījums
	Viesību režīma funkcijas ieslēgšana vai izslēgšana (skatiet nodaļu “Citu iestatījumu veikšana”)	Izslēgta
	Brīvdienu režīma funkcijas ieslēgšana vai izslēgšana (skatiet nodaļu “Citu iestatījumu veikšana”)	Izslēgta
	Ieslēgšanas bloķēšanas ieslēgšana vai izslēgšana (skatiet nodaļu “Citu iestatījumu veikšana”)	 (Izslēgta)
	Aukstumiekārtas izslēgšana	—
	Sabata režīma funkcijas ieslēgšana vai izslēgšana (skatiet nodaļu “Citu iestatījumu veikšana”)	Izslēgta

	Informācijas izsaukšana par sabata režīma funkciju (skatiet nodaļu "Citu iestatījumu veikšana")	—
	Izmainīt laikposmu līdz durvju trauksmes iedarbināšanai (skatiet nodaļu "Citu iestatījumu veikšana")	1:00
	Funkcijas Miele@home pirmreizēja ierīkošana, bezvadu lokālā tīkla aktivēšana un deaktivēšana vai tīkla konfigurācijas atiestatīšana (skatiet nodaļu "Citu iestatījumu veikšana")	LIETOTNE
	Taustiņu toņa ieslēgšana vai izslēgšana	Ieslēgta
	Akustisko brīdinājumu vai signālu skaļuma maiņa vai brīdinājuma un signālu skaņu izslēgšana (skatiet nodaļu "Citu iestatījumu veikšana")	Ieslēgta / 5. pakāpe
	Ekrāna spilgtuma maiņa (skatiet nodaļu "Citu iestatījumu veikšana")	4. pakāpe
	Temperatūras vienības maiņa (Celsija vai Fārenheita grādi)	°C
	Demonstrācijas režīma funkcijas izslēgšana (redzams tikai tad, ja funkcija ir ieslēgta) (skatiet nodaļu "Citu iestatījumu veikšana")	Izslēgta
	Atiestatīt iestatījumus uz rūpnīcas iestatījumiem (skatiet nodaļu "Citu iestatījumu veikšana")	—
	Izsaukt informāciju par jūsu aukstumiekārtu (modeļa apzīmējumu un sērijas numuru) (skatiet nodaļu "Citu iestatījumu veikšana")	—
	Ieslēgt atgādinājumu par smaržu filtra maiņu (skatiet nodaļu "Papildus pasūtāmie piederumi") (skatiet nodaļu "Citu iestatījumu veikšana")	Izslēgta
	Tīrīšanas režīma ieslēgšana vai izslēgšana (skatiet nodaļu "Tīrīšana un kopšana")	Izslēgta

# Iekārtas apraksts

---

## Vēlamās funkcijas izvēle iestatījumu režīmā

- Vadības panelī nospiediet skārientaustiņu *OK*.

Ekrānā ir redzams rādītājs .

- Ar skārientaustiņu < vai > ritiniet līdz simbolam .

- Nospiediet *OK*.

- Ar skārientaustiņu < vai > izvēlieties vēlamo funkciju.

- Lai izvēlētos vēlamo funkciju, nospiediet *OK*.

Ja funkcija ir **ieslēgta**, ekrāna augšējā stūrī tiek parādīts punkts .

- Lai atkal atceltu atlasītas funkcijas izvēli, nospiediet *OK*.

Ja funkcija ir **izslēgta**, punkts ekrāna augšējā stūrī nodziest.

## Iestatījumu režīma aizvēršana

- Ar skārientaustiņu < vai > ritiniet līdz simbolam .

- Nospiediet *OK*.

- Ar skārientaustiņu < vai > ritiniet līdz simbolam  un nospiediet *OK*.

- **Alternatīva iespēja:**

pēc pēdējās taustiņa nospiešanas reizes pagaidiet apmēram 15 sekundes.

Tad iestatījumu režīms tiks aizvērts automātiski.

## Iekšējais izkārtojums

### Plaukta / pudeļu plaukta pārvietošana

Pārvietojiet tikai tukšus iekārtas durvīs esošus plauktus / pudeļu plauktus.

- Pabīdiet plauktus / pudeļu plauktus uz augšu un izņemiet tos virzienā uz priekšu.
- Atkārtoti ievietojiet plauktus / pudeļu plauktus jebkurā vietā.

### Olu statīva piestiprināšana

- Piestipriniet olu statīvus pie iekārtas durvīs esošā plaukta aizmugures malas.

### Pudeļu turētāja pārvietošana vai izņemšana

Pudeļu turētāja plāksnītes nodrošina pudelēm stabilitāti iekārtas durvju atvēršanas un aizvēršanas laikā.

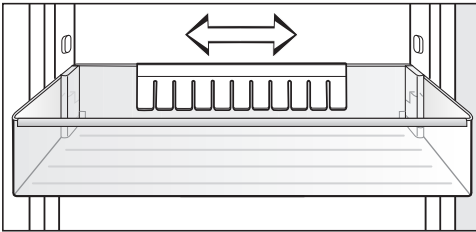

Pudeļu turētāju var pārbīdīt pa labi vai pa kreisi. Tādējādi var iegūt vairāk vietas dzērienu kartona kārbām.

Pudeļu turētāju var arī pavisam izņemt no iekārtas (piemēram, lai iztīrītu):

- izvelciet pudeļu turētāju virzienā uz augšu.

### Plauktu pārvietošana

Plauktus var pārvietot atkarībā no dzesējamo produktu augstuma.

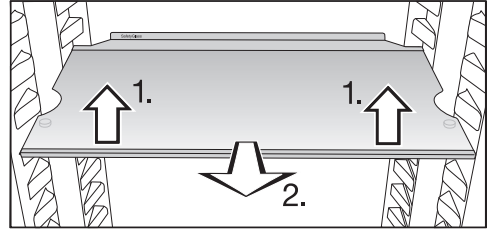

- Priekšpusē mazliet paceliet plauktu un pavelciet to nedaudz uz priekšu.
- Izceliet to tā, lai fiksācijas rieta tiktu atbrīvota no atbalsta izvīzījumiem, lai pārvietotu plauktu uz augšu vai leju.
- Iebīdīet plauktu.

Plauktiem ir fiksatori, kas nodrošina tos pret nejaušu izvilkšanu.

Izvīzītajai apmalei plaukta aizmugurējā aizsarglīstē ir jābūt vērstai uz augšu, lai pārtikas produkti nesaskartos ar aizmugurējo sienu un nepiesaltu.

# Iekārtas apraksts

## Sadalītā plaukta pārbīdīšana

Lai ievietotu augstus produktus, piemēram, augstas pudeles vai traukus, sadalītā plaukta priekšējo daļu var pabīdīt zem aizmugures daļas.

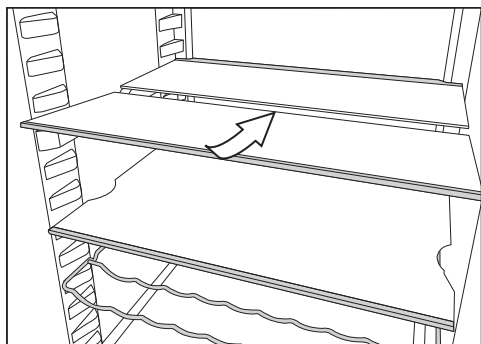

- Priekšpusē viegli paceliet stikla plāksnes priekšējo pusi un uzmanīgi iebīdīdiet to zem aizmugures daļas.

## Sadalītā plaukta pārvietošana

Sadalīto plauktu var pārvietot.

- Izņemiet abas stikla plaukta puses.

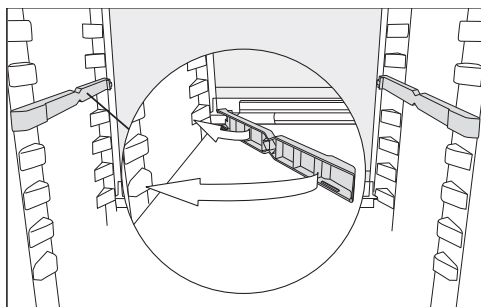

- Uzbīdīdiet abus adapterus vēlamajā augstumā uz atbalsta izvirzījumiem kreisajā un labajā pusē.

Stikla plauktam ir jābūt novietotam ar atdures malu aizmugurē.

## Pudeļu statīva pārvietošana

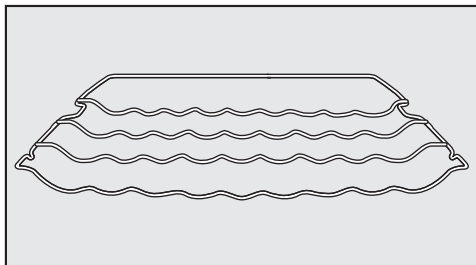

Pudeļu statīva novietojumu aukstumiekārtā var mainīt.

- Mazliet paceliet pudeļu statīva priekšpusi, pavelciet to nedaudz uz priekšu un izceliet tā, lai fiksācijas rieta tiktu atbrīvota no atbalsta izvirzījumiem, un pārvietojiet to augstāk vai zemāk.

Izvirzītajai apmalei statīva aizmugurē ir jābūt vērstai uz augšu, lai pudeles nesa-skartos ar aizmugurējo sienu.

Pudeļu statīva fiksatori nepieļauj pudeļu statīva nejaušu izvilkšanu.

## Vieta cepamajai plātij

Virš atvilktnes var novietot cepamo plāti. Cepamās plāts maksimālie izmēri: platums 466 mm / dziļums 386 mm / augstums 50 mm.

- Atveriet iekārtas durvis līdz atdurei.

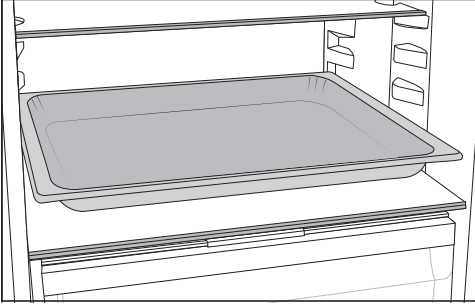

- Novietojiet cepamo plāti uz starpsienas.

**Norāde:** Pirms iebīdīšanas dzesēšanas zonā ļaujiet cepamajai plātij atdzist līdz istabas temperatūrai.

## Smaržu filtra pārvietošana

Smaržu filtru ar KKF-FF turētāju (Active AirClean) var iegādāties kā papildus pasūtāmu piederumu (skatiet sadaļu "Papildus pasūtāmie piederumi".)

**Ievietojot produktus ar spēcīgu aromātu (piemēram, ļoti pikantu sieru), ņemiet vērā turpmākos norādījumus.**

- Novietojiet turētāju ar smaržu filtraiem uz tā plaukta, uz kura atrodas attiecīgie produkti.
- Ja nepieciešams, mainiet smaržu filtrus biežāk.
- Ievietojiet aukstumiekārtā papildu smaržu filtrus (ar turētāju).

Smaržu filtra turētājs ir jānostiprina uz plaukta aizmugurējās aizsarglīstes.

- Lai pārvietotu smaržu filtru, novelciet smaržu filtra turētāju no aizsarglīstes virzienā uz augšu.

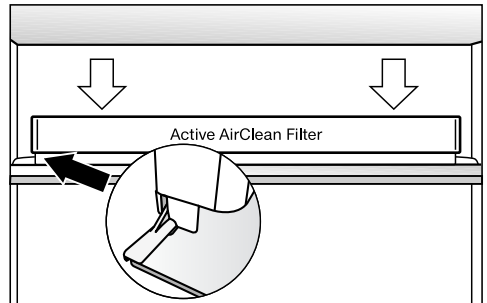

- Nostipriniet turētāju uz nepieciešamā plaukta aizsarglīstes.

## Iekārtas apraksts

### Blackboard edition: individualizēti uzraksti uz iekārtas durvīm

Iekārtas durvis ir izgatavotas no spodrināta drošības stikla, kas aizmugurē ir apdrukāts. Tāpēc virsmu var aprakstīt un izveidot pēc vēlēšanās, piemēram, ar paziņojumiem citiem ģimenes locekļiem.

**Norāde:** Pirms pirmās rakstīšanas reizes visu stikla priekšējo paneli notīriet ar stiklam paredzētu mikrošķiedras drānu un remdenu ūdeni. Pēc tam nosusiniet ar mīkstu drānu.

⚠ Uzraksti ar nepiemērotiem izstrādājumiem var radīt bojājumus.

Nekad nerakstiet uz stikla priekšējā paneļa ar lodīšu pildspalvu, krāsainu vai parastu zīmuli, korigējošo zīmuli, vaska krītiņu, eļļas krītiņu, flomāsteru (piemēram, teksta marķieri, folijas marķieri utt.). No stikla priekšējā paneļa tos var būt grūti vai pat neiespējami notīrīt.

Uzrakstiem izmantojiet tikai ieteicamos izstrādājumus, jo tos ir viegli notīrīt no stikla priekšējā paneļa.

Uzrakstiem ir ieteicami šādi izstrādājumi:

- šķidrie krītiņi, piemēram, edding 4095 krīta marķieri;
- parastie tāfeles krītiņi

⚠ Nepareiza tīrīšana var radīt bojājumus.

Priekšējais stikla panelis var mainīt krāsu un īpašības, ja tīrīsiet tikai atsevišķas tā vietas, slaucīsiet netīrumus ar sausu drānu vai izmantosiet nepareizu tīrīšanas līdzekli.

Lūdzu, ievērojiet norādījumus, kas ir minēti nodaļā "Tīrīšana un apkope".

### Pievienotie piederumi

#### Maināms pudeļu statīvs

#### Olu paliktnis

#### Pudeļu turētājs

#### Durvju atvēruma ierobežotājs (atkarībā no modeļa)

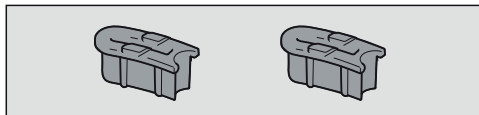

Durvju eņģes rūpnīcā ir noregulētas tā, lai iekārtas durvis varētu atvērt līdz 115°. Ja durvis atvēršanas laikā var atstāties pret blakus esošo sienu, durvju atvēršanas leņķis ir jāsašaurina līdz aptuveni 90°.

#### Krīta marķieris edding 4095

atkarībā no modeļa

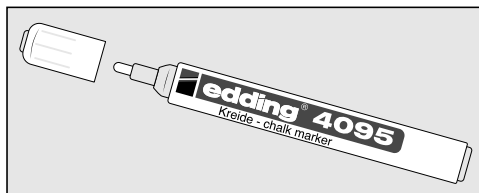



## Papildus pasūtāmie piederumi

Miele sortimentā ir pieejami daudzi aukstumiekārtai piemēroti noderīgi piederumi, kā arī tīrīšanas un kopšanas līdzekļi.

### Universāla mikrošķiedras drāna

Mikrošķiedras drāna noder pirkstu nospiedumu un nelielu netīrumu notīrīšanai no nerūsējošā tērauda virsmām, iekārtu paneļiem, logiem, mēbelēm, automobiļu stikliem utt.

### Komplekts MicroCloth

Komplektā MicroCloth ir iekļauta viena universālā, viena glāžu, kā arī viena pulēšanas drāna.

Drānas ir izgatavotas no īpaši izturīga un nepļīstoša materiāla. Drānu īpaši smalkās mikrošķiedras nodrošina augstu tīrīšanas veikspēju.

### MicroCloth HyClean

MicroCloth HyClean ir antibakteriāla universāla drāna, īpaši noturīga pret plīsumiem un izturīga. To var lietot sausu vai mitru, ar vai bez mazgāšanas līdzekļa.

### Smaržu filtrs ar turētāju KKF-FS (Active AirClean)

Smaržu filtrs dzesēšanas zonā neitralizē nepatīkamu aromātu un tādējādi nodrošina labāku gaisa kvalitāti.

### Rezerves smaržu filtrs KKF-RF (Active AirClean)

Var iegādāties turētājam piemērotus smaržu filtrus. Ieteicams smaržu filtrus mainīt ik pēc 6 mēnešiem.

## Pudeļu statīvs

Aprakstu skatiet nodaļas "Iekārtas apraksts" sadaļā "Iekštelpas iekārtošana".

## Šķirošanas kaste

Šķirošanas kaste atvieglo pārtikas produktu pārskatāmu šķirošanu dzesēšanas zonas atvilktnē.

Atkarībā no modeļa šķirošanas kastes ievietošanai un izņemšanai var būt nepieciešama visas atvilktnes izņemšana.

Papildus pasūtāmos piederumus varat pasūtīt Miele interneta veikalā. Šos izstrādājumus varat iegādāties arī Miele Klientu apkalpošanas dienestā (skatiet šīs instrukcijas beigās) un pie Miele pilnvarotā izplatītāja.

# Aukstumiekārtas ieslēgšana un izslēgšana

## Pirms pirmās lietošanas reizes

- Izņemiet visus iepakojuma materiālus un aizsargplēves.
- Notīriet iekārtas iekšējās virsmas un piederumus (skatiet nodaļu “Tīrīšana un kopšana”).

## Aukstumiekārtas pievienošana

- Pievienojiet aukstumiekārtu elektrotīklam, kā aprakstīts nodaļā “Elektrotīkla pieslēgums”.

Vispirms ekrānā tiek parādīts Miele, pēc tam .

## Aukstumiekārtas ieslēgšana



- Atveriet iekārtas durvis.
- Vadības panelī nospiediet skārientaustiņu *OK*.

Aukstumiekārta sāk dzesēšanu un, atverot iekārtas durvis, iedegas iekšējais apgaismojums.

Aukstumiekārtā tiek iestatīta iepriekš iestatītā temperatūra.

Lai nodrošinātu pietiekami zemu temperatūru, pirms pirmās produktu ievietošanas reizes aukstumiekārtai ir jāļauj dažas stundas darboties. Ievietojiet pārtikas produktus aukstumiekārtā tikai tad, kad ir sasniegta iepriekš iestatītā temperatūra.

## Aukstumiekārtas izslēgšana

- Vadības panelī nospiediet skārientaustiņu *OK*.
- Ekrānā ir redzams rādījums .
- Nospiediet *OK*.
  - Ar skārientaustiņu < ritiniet līdz simbolam .
  - Nospiediet *OK*.

Ekrānā ir redzams rādījums .

Dzesēšana un iekšējais apgaismojums ir izslēgti.

Lūdzu, ņemiet vērā. Izslēdzot aukstumiekārtu, tā netiek atvienota no elektrotīkla.

## Ilgākas prombūtnes laikā

Ja aukstumiekārta pirms ilgstoša prombūtnes perioda tiek izslēgta, taču netiek iztīrīta un tās durvis paliek aizvērtas, var veidoties pelējums. Noteikti iztīriet aukstumiekārta.

Ja aukstumiekārta ilgāku laiku nelietosiet, rīkojieties šādi.

- Izslēdziet aukstumiekārta.
- Atvienojiet kontaktdakšu vai izslēdziet ēkas elektroinstalācijas drošinātājus.
- Lai nodrošinātu pietiekamu gaisa cirkulāciju un nepieļautu nevēlamu aromātu veidošanos, iztīriet aukstumiekārta un atstājiet tās durvis atvērtas.

# Pareiza temperatūra

---

Pārtikas produktu uzglabāšanai izšķiroši svarīga ir pareizas temperatūras iestatīšana. Temperatūrai pazeminoties, palēninās mikroorganismu augšanas process. Pārtikas produkti tik ātri nebojājas.

Temperatūra aukstumiekārtā paaugstinās šādos gadījumos:

- jo biežāk un ilgstošāk tiek atvērtas iekārtas durvis;
- jo vairāk pārtikas produktu tiek ievietots;
- jo siltāki ir tikko ievietotie pārtikas produkti;
- jo augstāka ir aukstumiekārtas apkārtējās vides temperatūra. Aukstumiekārta ir paredzēta lietošanai noteiktā klimata klasē (apkārtējās temperatūras diapazonā), kuras robežvērtības ir jāievēro.

## ... dzesēšanas zonā

Ieteicamā temperatūra dzesēšanas zonā ir **4 °C**.

## Temperatūras rādījums

Parastā darba režīmā ekrānā tiek parādīta **vidējā, faktiskā dzesēšanas zonas temperatūra**, kas tajā brīdī pastāv aukstumiekārtā.

Atkarībā no apkārtējās temperatūras un iestatījuma var paiet vairākas stundas, līdz tiek sasniegta un pastāvīgi parādīta vēlamā temperatūra.

## Temperatūras iestatīšana

- Vadības panelī nospiediet skārientaustiņu **OK**.

Ekrānā ir redzams rādījums  $^{\circ}\text{F}$ .

- Nospiediet **OK**.
- Mainiet temperatūru ar skārientaustiņiem **<** un **>**.
- Nospiediet **OK**.

Temperatūras rādījums atkal pārslēdzas uz faktisko temperatūru, kas tajā brīdī pastāv aukstumiekārtā.

## Iestatījumu iespējamās vērtības

- Dzesēšanas zonā: no 2 līdz 9 °C

## Ja temperatūras iestatījums ir mainīts:

- pēc dažām stundām pārbaudiet temperatūras rādījumu. Tikai tad temperatūra ir sasniegusi iestatīto vērtību:
  - pēc apmēram 6 stundām, ja aukstumiekārta nav pilnīgi piepildīta;
  - pēc apmēram 24 stundām, ja aukstumiekārta ir pilna.

Ja pēc šī laika temperatūra ir pārāk augsta vai pārāk zema:

- iestatiet temperatūru vēlreiz.

# Intensīvās dzesēšanas un DynaCool izmantošana

## Intensīvā dzesēšana ❄️

Ar ieslēgtu intensīvās dzesēšanas funkciju ❄️ **dzesēšanas zona** ļoti ātri tiek atdzesēta līdz zemākajai temperatūras vērtībai (atkarībā no apkārtējās temperatūras). Aukstumiekārta darbojas ar maksimālo dzesēšanas jaudu un temperatūra pazeminās. Izvēlieties šo funkciju, ja vēlaties ātri atdzesēt lielu daudzumu tikko ievietotu pārtikas produktu vai dzērienu.

Ja ir ieslēgta intensīvās dzesēšanas funkcija ❄️, iekārta var pastiprināti radīt trokšņus.

Intensīvās dzesēšanas funkcija ❄️ ir jāieslēdz tieši pirms pārtikas produktu vai dzērienu ievietošanas.

Intensīvās dzesēšanas funkcija ❄️ automātiski izslēdzas pēc aptuveni 12 stundām. Aukstumiekārta atkal darbojas ar parasto dzesēšanas jaudu.

**Norāde:** Lai taupītu elektroenerģiju, intensīvās dzesēšanas funkciju ❄️ var manuāli izslēgt arī agrāk, tiklīdz pārtikas produkti vai dzērieni ir pietiekami atdzišusi.

## Intensīvās dzesēšanas ❄️ ieslēgšana un izslēgšana

■ Vadības panelī nospiediet skārientaustiņu **OK**.

Ekrānā ir redzams rādījums ❄️.

■ Nospiediet **OK**.

■ Ar skārientaustiņu < ritiniet līdz simbolam ❄️.

■ Nospiediet **OK**.

Ja intensīvās dzesēšanas funkcija ❄️ ir **ieslēgta**, ekrāna augšējā stūrī tiek parādīts punkts •.

■ Ar skārientaustiņu > ritiniet līdz vēlamās temperatūras vērtībai un nospiediet **OK**.

# Intensīvās dzesēšanas un DynaCool izmantošana

## DynaCool

Ja netiek lietota DynaCool  funkcija, dabiskās gaisa cirkulācijas dēļ dzesēšanas zonā veidojas dažādas aukstuma zonas (aukstais, smagais gaiss pārvietojas uz apakšējo daļu). Šīs aukstuma zonas vajadzētu atbilstoši izmantot pārtikas produktu uzglabāšanai (skatiet nodaļu “Pārtikas produktu uzglabāšana dzesēšanas zonā”).



Taču, ja vienlaikus ir jāievieto liels daudzums vienveidīgu pārtikas produktu (piemēram, pēc iknedēļas iepirkšanās), ar dinamiskās dzesēšanas funkciju var nodrošināt samērā vienmērīgu temperatūras sadalījumu pa visiem plauktiem. Tad visi dzesēšanas zonā esošie pārtikas produkti tiek atdzesēti aptuveni vienlīdz stipri.

Temperatūru joprojām var iestatīt kā parasti.

Turklāt DynaCool funkciju  ieslēdziet šādos gadījumos:

- ja ir augsta apkārtējās vides temperatūra (apmēram vairāk nekā 35 °C);
- ja ir augsts gaisa mitrums (piemēram, vasaras dienās).

Ja ieslēdzas kompresors, vienmēr automātiski ieslēdzas ventilators.

**Norāde:** Tā kā ar ieslēgtu DynaCool funkciju  nedaudz pieaug elektroenerģijas patēriņš, normālos apstākļos atkal izslēdziet DynaCool funkciju .

Lai taupītu elektroenerģiju, ventilators automātiski īslaicīgi izslēdzas, ja iekārtas durvis ir atvērtas.

## DynaCool ieslēgšana un izslēgšana

- Vadības panelī nospiediet skārientaustiņu *OK*.

Ekrānā ir redzams rādījums .

- Nospiediet *OK*.
- Ar skārientaustiņu < ritiniet līdz simbolam .
- Nospiediet *OK*.

Ja ir **ieslēgta** DynaCool funkcija , ekrānā augšējā stūrī tiek parādīts punkts .

- Ar skārientaustiņiem > ritiniet līdz vēlamās temperatūras vērtībai un nospiediet *OK*.

## Citu iestatījumu veikšana

### Paskaidrojumi par attiecīgajiem iestatījumiem



Turpinājumā ir aprakstīti tikai tie iestatījumi, kuriem nepieciešams papildu paskaidrojums.

Kamēr ir atvērts iestatījumu režīms , durvju trauksme vai cits brīdinājuma ziņojums automātiski tiek ignorēts.



### Viesību režīms

Viesību režīma funkciju  ir ieteicams izmantot, ja ātri ir jāatdzesē liels daudzums tikko ievietotu pārtikas produktu un dzērienu.

**Norāde:** Viesību režīma funkciju  ieslēdziet apmēram 4 stundas pirms pārtikas produktu un dzērienu ievietošanas.

Ja ir ieslēgts viesību režīms , automātiski tiek ieslēgtas DynaCool  un intensīvās dzesēšanas funkcijas .

Viesību režīmu  nevar ieslēgt, ja ir ieslēgts brīvdienu režīms .

Viesību režīma funkcija  automātiski tiek izslēgta pēc aptuveni 24 stundām. Tomēr viesību režīma funkciju  jebkurā brīdī var izslēgt priekšlaicīgi.

### Brīvdienu režīms

Brīvdienu režīma funkciju  ir ieteicams izmantot, ja, piemēram, atvaļinājuma laikā nevēlaties dzesēšanas zonu izslēgt pilnībā vai nav nepieciešama liela dzesēšanas jauda.

Ieslēgts brīvdienu režīms  tiek parādīts sākuma ekrānā.

Dzesēšanas zonā šajā režīmā tiek ieregulēta 15 °C temperatūra. Tādēļ dzesēšanas zona turpina darboties enerģiju taupošā režīmā.

Šajā vidējā dzesēšanas zonas temperatūrā aukstumiekārtā vēl kādu laiku var palikt pārtikas produkti, kas ātri nebojājas. Elektroenerģijas patēriņš ir zemāks nekā parastā režīmā. Turklāt iekārtā neveidojas nepatīkams aromāts vai pelējums, kā tas var notikt, ja dzesēšanas zona ir izslēgta un iekārtas durvis ir aizvērtas.

 Bojātu pārtikas produktu lietošana var apdraudēt veselību.

Ilgstoši pastāvoša dzesēšanas zonas temperatūra, kas ir augstāka nekā 4 °C, var ietekmēt pārtikas produktu derīguma termiņu un kvalitāti.

Brīvdienu režīma funkciju  vienmēr ieslēdziet tikai uz ierobežotu laika posmu.

Šajā laikā neievietojiet uzglabāšanai vārīgus un ātrbojīgus pārtikas produktus, piemēram, augļus, dārzeņus, zivis, gaļu un piena produktus.





### Bloķēšanas funkcijas / ieslēgšana

Ieslēgta bloķēšanas funkcija  aizsargā pret nejaušu aukstumiekārtas izslēgšanu un nejaušu iestatījumu maiņu, ko veiktu nepiederīgas personas, piemēram, bērni.

■ Iestatījumu režīmā  ar skārienaustiņu < vai > ritiniet līdz simbolam .

■ Nospiediet OK.

Ja ir ieslēgta bloķēšanas funkcija , ekrāna augšējā stūrī tiek parādīts punkts •.

■ Aizveriet iekārtas durvis. Tikai tad ir ieslēgta bloķēšanas funkcija .

### Bloķēšanas funkcijas / īslaicīga atslēgšana

Ja, piemēram, vēlaties mainīt temperatūras iestatījumu, bloķēšanas funkciju var īslaicīgi atslēgt.

■ Nospiediet OK.

Ekrānā tiek parādīts .

■ Pieskarieties skārienaustiņam OK apmēram 6 sekundes.

Ekrānā tiek parādīts .

■ Nospiediet OK.

■ Tagad veiciet vēlamo iestatījumu.

■ Nospiediet OK.

Aizverot iekārtas durvis, atkal tiek ieslēgta bloķēšanas funkcija .

### Bloķēšanas funkcijas / pilnīga izslēgšana

■ Nospiediet OK.

Ekrānā tiek parādīts .

■ Pieskarieties skārienaustiņam OK apmēram 6 sekundes.

Ekrānā tiek parādīts .

■ Ar skārienaustiņu < vai > ritiniet līdz simbolam .

■ Nospiediet OK.

■ Ar skārienaustiņu < vai > ritiniet līdz simbolam .

■ Nospiediet OK.

Ja bloķēšanas funkcija ir izslēgta, ekrānā tiek parādīts .

## Citu iestatījumu veikšana

### Sabata režīms

Lai atbalstītu lietotāja reliģiskās tradīcijas, aukstumiekārtai ir sabata režīms.

Ieslēgts sabata režīms  vispirms tiek parādīts sākuma ekrānā.

Pēc 3 sekundēm ekrāns izslēdzas.

Kamēr ir ieslēgts sabata režīms , aukstumiekārtai nevar veikt nekādus iestatījumus.

Nodrošiniet, lai iekārtas durvis būtu cieši aizvērtas, jo ir izslēgti visi gaismas un skaņas brīdinājuma signāli.

Sabata režīma funkcija  automātiski izslēdzas pēc aptuveni 120 stundām.

Ja ir ieslēgts sabata režīms , nedarbojas šādas funkcijas:

- iekšējais apgaismojums, ja iekārtas durvis ir atvērtas;
- visi skaņas un gaismas signāli;
- temperatūras rādījums.

Visas pārējās iepriekš ieslēgtās funkcijas paliek aktīvas.

 Bojātu pārtikas produktu lietošana var apdraudēt veselību.



Tā kā sabata režīmā  netiek uzrādīts iespējamais strāvas padeves pārtraukums, šādā gadījumā pārtikas produkti ilgāku laiku tiks uzglabāti paugstinātā temperatūrā. Tādējādi saīsinās pārtikas produktu glabāšanas laiks.

Ja sabata režīma  laikā rodas strāvas padeves pārtraukums, pārbaudiet pārtikas produktu kvalitāti.

### Sabata režīma ieslēgšana

■ Iestatījumu režīmā  ar skārientaustiņu < vai > ritiniet līdz simbolam .

■ Nospiediet OK.

Ja ir ieslēgta sabata režīma funkcija , ekrāna augšējā stūrī tiek parādīts punkts .

Pēc 3 sekundēm ekrāns izslēdzas.



■ Aizveriet iekārtas durvis.

### Sabata režīma izslēgšana

■ Nospiediet skārientaustiņu OK.

Ekrānā tiek parādīts .

■ Nospiediet OK.

Ja ir ieslēgta sabata režīma funkcija , ekrāna augšējā stūrī tiek parādīts punkts .

■ Nospiediet OK.



Ja sabata režīma funkcija  ir izslēgta, punkts ekrāna augšējā stūrī nodzīst.

### Informācija par sabata režīmu

Šo ierīci ir sertificējis Star-K, starptautiskais košera sertifikācijas institūts. Šeit var apskatīt Star-K sertifikācijas versiju.

### Laika līdz durvju brīdinājuma signāla aktivēšanai maiņa

Varat iestatīt laiku, cik drīz pēc iekārtas durvju atvēršanas ir jāatskan durvju brīdinājuma signālam.

- Iestatījumu režīmā  ar skārienaustiņņu < vai > ritiniet līdz simbolam .
- Nospiediet OK.
- Ar skārienaustiņņiem < un > atlasiet vēlamo laikposmu starp 30 sekundēm un 3 minūtēm 30 sekundēm.
- Nospiediet OK.

### Miele@home

Aukstumiekārta ir aprīkota ar integrētu WLAN bezvadu lokālā tīkla moduli.

Rūpnīcas iestatījumos tīkla savienojums ir izslēgts.

Lai to izmantotu, ir nepieciešams:

- WLAN bezvadu lokālais tīkls;
- Miele lietotne;
- Miele lietotāja konts. Lietotāja kontu var izveidot, izmantojot Miele lietotni.

Miele lietotne sniegs norādījumus, kā izveidot savienojumu starp aukstumiekārtu un mājas WLAN bezvadu lokālo tīklu.

Pēc aukstumiekārtas integrēšanas savā WLAN bezvadu lokālajā tīklā, izmantojot lietotni, var veikt, piemēram, šādas darbības:

- iegūt informāciju par savas aukstumiekārtas darba stāvokli;
- mainīt savas aukstumiekārtas iestatījumus.

Integrējot aukstumiekārtu WLAN bezvadu lokālajā tīklā, paaugstinās elektroenerģijas patēriņš, pat ja aukstumiekārta ir izslēgta.

Pārliecinieties, ka jūsu aukstumiekārtas uzstādīšanas vietā ir pieejams pietiekami spēcīgs WLAN bezvadu lokālā tīkla signāls.

## Citu iestatījumu veikšana

### Bezvadu lokālā tīkla savienojuma pieejamība

Bezvadu lokālā tīkla savienojumam ir kopīgs frekvences diapazons ar citām ierīcēm (piem., mikroviļņu krāsnīm, tēlvadības rotaļlietām). Tādēļ var rasties īslaicīgi vai nepārtraukti savienojuma traucējumi. Traucējumu dēļ var nebūt iespējams pastāvīgi nodrošināt piedāvātās funkcijas.

### Miele@home pieejamība

Miele lietotnes izmantošana ir atkarīga no Miele@home pakalpojuma pieejamības jūsu valstī.

Miele@home pakalpojums nav pieejams katrā valstī.

Informāciju par pieejamību var iegūt tīmekļvietnē [www.miele.com](http://www.miele.com).

### Miele lietotne

Miele lietotni var bez maksas lejupielādēt *Apple App Store*<sup>®</sup> vai *Google Play Store*<sup>™</sup>.



### Miele@home ierīkošana 1. reizi

- Iestatījumu režīmā  ar skārienaustiņu < vai > ritiniet līdz simbolam @.
- Nospiediet OK.
- Ar skārienaustiņiem < un > atlasiet vēlamo savienojuma metodi (lietotni vai WPS).
- Nospiediet OK.

Pēc veiksmīgas savienošanās sākuma ekrānā tiek parādīts .

Ja savienojumu nevarēja izveidot, tiek parādīts .



Sāciet procesu vēlreiz.

### WLAN bezvadu lokālā tīkla savienojuma deaktivēšana vai aktivēšana

- Iestatījumu režīmā  ar skārienaustiņu < vai > ritiniet līdz simbolam @.
- Nospiediet OK.



Ja WLAN bezvadu lokālais tīkls ir deaktivēts, ekrānā tiek parādīts simbols .

- Lai atkal aktivizētu WLAN bezvadu lokālā tīkla savienojumu, nospiediet OK.

Ja WLAN bezvadu lokālais tīkls ir aktivizēts, ekrānā tiek parādīts simbols , kā arī punkts augšējā stūrī .

Ja WLAN bezvadu lokālā tīkla savienojums ir aktīvs, sākuma ekrānā tiek parādīts simbols .

### Tīkla konfigurācijas atiestatīšana

- Iestatījumu režīmā  ar skārienaustiņu < vai > ritiniet līdz simbolam @.
- Nospiediet OK.
- Ar skārienaustiņu > ritiniet līdz simbolam .
- Nospiediet OK.
- Ar skārienaustiņu > ritiniet līdz simbolam X.
- Nospiediet OK.



Visi Miele@home izmantošanai veiktie iestatījumi un ievadītās vērtības tiek atiestatīti.

WLAN bezvadu lokālā tīkla savienojums tiek deaktivēts, sākuma ekrānā nodziest .

Atiestatiet tīkla konfigurāciju, ja utilizējat, pārdodat savu aukstumiekārtu vai sākat ekspluatēt lietotu aukstumiekārtu. Visi personiskie dati no aukstumiekārtas tiks dzēsti. Turklāt iepriekšējais īpašnieks vairs nevarēs piekļūt aukstumiekārtai.

### Akustisko brīdinājumu vai signālu / skaļuma maiņa

Ir iespējams mainīt akustisko brīdinājumu vai signālu skaļumu (piemēram, durvju brīdinājumam vai kļūdas paziņojumam). Akustiskos brīdinājumus vai signālus var arī izslēgt, ja tie traucē.

- Iestatījumu režīmā  ar skārienaustiņu < vai > ritiniet līdz simbolam .
- Nospiediet OK.
- Ar skārienaustiņiem < un > atlasiet vēlamo akustisko brīdinājumu un signālu skaļumu.
- Nospiediet OK.

Ja akustiskie brīdinājumi un signāli ir izslēgti, tiek parādīts .

## Citu iestatījumu veikšana

### Ekrāna spilgtuma ☀ maiņa

Ekrāna spilgtumu var pielāgot apkārtējās vides apgaismojuma apstākļiem.

- Iestatījumu režīmā ⚙ ar skārientaustiņu < vai > ritiniet līdz simbolam ☀.
- Nospiediet *OK*.
- Ar skārientaustiņiem < un > atlasiet vēlamo ekrāna spilgtumu.
- Nospiediet *OK*.

### Demonstrācijas režīma ■ izslēgšana

Demonstrācijas režīms ■ ļauj pilnvarotajam izplatītājam demonstrēt aukstumiekārtu, neieslēdzot dzesēšanu. Personīgai lietošanai šis iestatījums nav nepieciešams.

Ja rūpnīcā ir iestatīts demonstrācijas režīms, pēc aukstumiekārtas ieslēgšanas ekrānā tiek parādīts ■.

- Vadības panelī nospiediet skārientaustiņu *OK*.
- Ekrānā vispirms tiek parādīts Miele, pēc tam sākuma ekrāns.
- Nospiediet *OK*.
  - Iestatījumu režīmā ⚙ ar skārientaustiņu < vai > ritiniet līdz simbolam ■.
  - Nospiediet *OK*.

Kad demonstrācijas režīms ■ ir izslēgts, aukstumiekārta izslēdzas un ir jāieslēdz atkārtoti.

### Sākotnējo iestatījumu atiestatīšana 🏠

Visi aukstumiekārtas iestatījumi tiek atiestatīti uz sākotnējiem iestatījumiem (iestatījumus skatiet nodaļā “Iekārtas apraksts”).

- Iestatījumu režīmā ⚙ ar skārientaustiņu < vai > ritiniet līdz simbolam 🏠.
- Nospiediet *OK*.
- Ar skārientaustiņu > ritiniet līdz simbolam 🏠.
- Nospiediet *OK*.



Aukstumiekārta izslēdzas un ir atkārtoti jāieslēdz.

### Informācija ⓘ

Displejā tiek parādīti iekārtas parametri (modeļa apzīmējums un sērijas numurs).

**Norāde:** Šie iekārtas parametri ir svarīgi, piesakot bojājumu Miele Klientu apkalpošanas dienestam (skatiet nodaļu “Klientu apkalpošanas dienests”).

### Smaržu filtra nomaiņas indikācija



Pēc smaržu filtra (papildus pasūtāms piederums) ievietošanas vispirms iestatījumu režīmā  ir jāaktivē smaržu filtra nomaiņas indikācija .

Smaržu filtra nomaiņas indikācija  sākuma ekrānā apmēram reizi 6 mēnešos atgādina, ka ir jānomaina smaržu filtrs (skatiet nodaļas “Tīrīšana un kopšana” sadaļu “Smaržu filtra maiņa”).

### Tīrīšanas režīms

Tīrīšanas režīms  atvieglo dzesēšanas zonas tīrīšanu (skatiet nodaļu “Tīrīšana un kopšana”). Iekšējais apgaismojums saglabājas ieslēgts, kaut arī dzesēšanas zona ir izslēgta. Arī akustiskie un optiskie signāli tiek izslēgti.



Ieslēgts tīrīšanas režīms  tiek parādīts sākuma ekrānā.

Pēc tīrīšanas tīrīšanas režīms  ir jāizslēdz. Ja iekārtas durvis ir aizvērtas ilgāk nekā 10 minūtes, tīrīšanas režīms  izslēdzas automātiski.



## Durvju brīdinājuma signāls

---

Lai nepieļautu elektroenerģijas zudumus un pasargātu produktus no sasilšanas, ja iekārtas durvis ir atstātas atvērtas, aukstumiekārta ir aprīkota ar brīdinājuma sistēmu.

Ja iekārtas durvis ilgāku laiku ir atvērtas, temperatūras rādījumā tiek izgaismots  . Papildus atskan brīdinājuma signāls.



Var mainīt laiksposmu līdz durvju brīdinājuma signāla atskanēšanai. Tomēr durvju brīdinājuma signālu var arī izslēgt (skatiet nodaļu “Citu iestatījumu veikšana”).

Tiklīdz iekārtas durvis ir aizvērtas, brīdinājuma signāls apklust un rādījums   ekrānā nodziest.

### Durvju brīdinājuma signāla priekšlaicīga izslēgšana

Ja brīdinājuma signāls traucē, varat to priekšlaicīgi izslēgt.

■ Nospiediet *OK*.

Brīdinājuma signāls apklust un simbols   nodziest.

Ja iekārtas durvis netiek aizvērtas, pēc 3 minūtēm brīdinājuma signāls atkārtojas.



# Pārtikas produktu uzglabāšana dzesēšanas zonā

 Uzliesmojoši gāzu maisījumi var izraisīt sprādzienu.

Iekārtas elektriskās daļas var izraisīt uzliesmojošu gāzu maisījumu aizdegšanos.

Neuzglabājiet aukstumiekārtā sprādzienbīstamas vielas un produktus, kas satur degošas, strauji izplūstošas gāzes (piemēram, aerosolus). Attiecīgos aerosolu balonus var atpazīt pēc uzdrukātās sastāva informācijas vai liesmas simbola. Elektriskās daļas iespējamas gāzu noplūdes gadījumā var izraisīt to aizdegšanos.

 Taukus vai eļļu saturoši pārtikas produkti var izraisīt bojājumus.

Uzglabājot saldētavā vai tās durvju nodalījumos taukus vai eļļu saturošus pārtikas produktus, plastmasas daļās var rasties sprieguma plaisas un tās var salūzt vai saplaisāt.

Uzmanieties, lai iztecējuši tauki vai eļļa nenonāktu saskarē ar aukstumiekārtas plastmasas daļām.

Ja gaisa cirkulācija nav pietiekama, mazinās dzesēšanas veiktspēja un palielinās elektroenerģijas patēriņš. Nenovietojiet pārtikas produktus pārāk cieši citu pie cita, lai gaiss varētu brīvi cirkulēt.

Neaizsedziet pie aizmugurējās sienas esošo ventilatoru.

## Dažādas aukstuma zonas

Dabiskās gaisa cirkulācijas dēļ dzesēšanas zonā veidojas dažādas temperatūras zonas.

Aukstais, smagais gaiss atrodas dzesēšanas zonas apakšējā daļā. Ievietojot produktus uzglabāšanai, izmantojiet šīs temperatūras zonu atšķirības.

Šai aukstumiekārtai ir dinamiskā dzesēšana, kas iestata vienmērīgu temperatūru, pateicoties strādājošam ventilatoram. Tāpēc atšķirīgas aukstuma zonas ir mazāk izteiktas.

## Siltākā zona

Vissiltākā vieta dzesēšanas zonā atrodas priekšpusē pašā augšā un iekārtas durvīs. Šajā zonā var ievietot, piemēram, sviestu, lai tas nesastingtu un to varētu vieglāk uzziest, kā arī sieru, lai tas nezaudētu aromātu.

# Pārtikas produktu uzglabāšana dzesēšanas zonā

---

## Visaukstākā zona

Dzesēšanas zonas aukstākā zona ir tieši virs DailyFresh atvilktnes un pie aizmugurējās sienas.

Šajās zonās glabājiet visus siltumneizturīgos produktus, kas ātri bojājas, piemēram:

- zivis, gaļu, putnu gaļu;
- desas, gatavos ēdienus;
- olu un krējuma ēdienus / konditorejas izstrādājumus;
- svaigu mīklu, kūkas, picas, sacepumu masas;
- svaigo sieru un citus nepasterizētus piena produktus;
- plēvē iepakotus lietošanai gatavus dārzeņus;
- svaigus visu veidu pārtikas produktus (kuru minimālais derīguma termiņš attiecas uz uzglabāšanu vismaz 4 °C temperatūrā).

**Norāde:** Novietojiet pārtikas produktus tā, lai tie nesaskartos ar dzesēšanas zonas aizmugurējo sienu. Pretējā gadījumā pārtikas produkti var piesalt pie aizmugurējās sienas.

## Ievietošanai dzesēšanas zonā nepiemēroti produkti

Ne visi pārtikas produkti ir piemēroti uzglabāšanai temperatūrā, kas ir zemāka nekā 5 °C, jo tie var būt jutīgi pret aukstumu.

Aukstumneizturīgi pārtikas produkti:

- ananasi, avokado, banāni, granātāboli, mango, melones, papaijas, marakujas, citrusaugļi (piemēram, citroni, apelsīni, mandarīni, greipfrūti);
- augļi (kas jānogatavina);
- baklažāni, gurķi, kartupeļi, paprika, tomāti, cukīni;
- cietie sieri (piemēram, parmezāns, kalnu siers).

## Norādījumi par pārtikas produktu iegādi

Svarīgs ilgas glabāšanas priekšnosacījums ir pārtikas produktu svaigums, kad tie tiek novietoti uzglabāšanai.

Pievērsiet uzmanību derīguma termiņam un pareizai uzglabāšanas temperatūrai.

Centieties nepārtraukt dzesēšanas ķēdi, kamēr, piemēram, transportējat pārtikas produktus siltā automobiļā.

### **Pareiza pārtikas produktu uzglabāšana**

Pārtikas produktus dzesēšanas zonā uzglabājiet iepakotus vai rūpīgi apklātus (izņēmums ir DailyFresh atvilktnē). Tādējādi netiek pieļauta citu produktu aromātu uzsūkšana, pārtikas produktu izžūšana un iespējamo baktēriju izplatīšanās. Īpaši ņemiet to vērā, uzglabājot dzīvnieku izcelsmes pārtikas produktus. Sevišķi parūpējieties, lai tādi produkti kā jēla gaļa un zivis nenonāktu saskarē ar citiem pārtikas produktiem.

Iestatot pareizu temperatūru un ievērojot atbilstošas higiēnas prasības, pārtikas produktu uzglabāšanas laiku var ievērojami paildzināt. Mazinās pārtikas atkritumu daudzums.

### **Pārtikas produkti ar augstu olbaltumvielu saturu**

Ņemiet vērā, ka produkti ar augstu olbaltumvielu saturu bojājas ātrāk. Tas nozīmē, ka, piemēram, gliemenes un vēžveidīgie, bojājas ātrāk nekā zivis, savukārt zivis bojājas ātrāk nekā gaļa.

# Pārtikas produktu uzglabāšana DailyFresh atvilktnē

## DailyFresh atvilktnē

DailyFresh atvilktnē ir labi uzglabāšanas apstākļi augļiem un dārzeņiem.

DailyFresh atvilktnē gaisa mitrumu var regulēt tā, lai tas aptuveni atbilstu ievietotajiem pārtikas produktiem. Paaugstināta gaisa mitruma ietekmē pārtikas produkti saglabā tiem piemītošo mitrumu un tik ātri nesažūst. Temperatūra aptuveni atbilst temperatūrai parastā dzesēšanas zonā.

Nemiet vērā, ka labu uzglabāšanas rezultātu sasniegšanai noteicošais ir labs pārtikas produktu sākotnējais stāvoklis.

## Gaisa mitruma maiņa DailyFresh atvilktnē augļiem un dārzeņiem

Uzglabājot neiesaiņotus pārtikas produktus, gaisa mitruma līmenis pamatā ir atkarīgs no uzglabāto pārtikas produktu daudzuma un veida. Ja atvilktnē ir maz pārtikas produktu, gaisa mitrums var būt nepietiekams.

**Norāde:** Ja atvilktnē tiek ievietots tikai nedaudz produktu, tie ir hermētiski jāiesaiņo.

## Nepaaugstināta gaisa mitruma $\Delta$ izvēle

Piegādes konfigurācijā gaisa mitrums ir paaugstināts un nodalījuma vāks ir nobīdīts uz aizmuguri  $\Delta\Delta\Delta$ .

Piegādes konfigurāciju mainiet tikai tad, ja gaisa mitrums DailyFresh atvilktnē ir pārāk augsts.

### ■ Atveriet DailyFresh atvilktni.

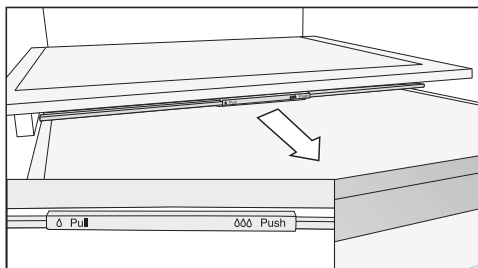

### ■ Pavelciet nodalījuma vāku uz priekšu līdz atdurei.

Nodalījuma vāks ir atvērts un gaisa mitrums mazinās  $\Delta$ .

## Paaugstināta gaisa mitruma $\Delta\Delta\Delta$ izvēle

### ■ Atveriet DailyFresh atvilktni.

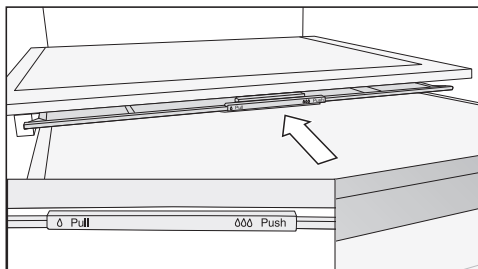

### ■ Aizbīdīet nodalījuma vāku uz aizmuguri līdz atdurei.

Nodalījuma vāks ir aizvērts un gaisa mitrums paliek nodalījumā  $\Delta\Delta\Delta$ .

## Pārtikas produktu uzglabāšana DailyFresh atvilktnē

---

**Ja neesat apmierināts ar ievietoto pārtikas produktu uzglabāšanas rezultātu (piemēram, pārtikas produkti jau pēc neilga uzglabāšanas laika kļūst mīksti vai savītuši), ņemiet vērā turpmāk minētos norādījumus.**

- Ievietojiet uzglabāšanai tikai svaigus pārtikas produktus. Uzglabāšanas rezultātu būtiski ietekmē pārtikas produktu stāvoklis ievietošanas laikā.
- Iztīriet DailyFresh atvilktni pirms produktu ievietošanas.
- Pirms ievietošanas noteciniet ļoti mitrus pārtikas produktus.
- Neglabājiet DailyFresh atvilktnē pret aukstumu uzņēmīgus pārtikas produktus (skatiet nodaļas “Pārtikas produktu glabāšana dzesēšanas zonā” sadaļu “Dzesēšanas zonai nepiemēroti”).
- Pārtikas produktu uzglabāšanai izvēlieties pareizo nodalījuma vāka stāvokli (nepaaugstināts  $\Delta$  vai paaugstināts  $\Delta\Delta\Delta$  gaisa mitrums).
- Paaugstināts gaisa mitrums  $\Delta\Delta\Delta$  veidojas tikai no ievietotajos pārtikas produktos esošā mitruma, ja tie tiek ievietoti bez iepakojuma. Jo vairāk pārtikas produktu ir ievietots nodalījumā, jo augstāks ir gaisa mitrums.
- Ja ar iestatījumu  $\Delta\Delta\Delta$  nodalījumā sakrājas pārāk daudz mitruma un tas sāk ietekmēt pārtikas produktus, nosusiniet ūdens kondensātu galvenokārt no grīdas un ievietojiet nodalījumā režģi vai kaut ko līdzīgu, lai pārmērīgais mitrums varētu uzsūkties. Varat arī pārslēgt uz nepaaugstinātu gaisa mitrumu  $\Delta$ , pārbīdot nodalījuma vāku uz priekšu.
- Ja, neņemot vērā iestatījumu  $\Delta\Delta\Delta$ , gaisa mitrums dažreiz ir pārāk mazs, hermētiski iepakojiet pārtikas produktus.

# Atkausēšana

---

## Dzesēšanas zona un DailyFresh atvilktnē

Dzesēšanas zona un DailyFresh atvilktnē tiek atkausēta automātiski.

Ar iekārtas darbību saistītu procesu rezultātā kompresora darbības laikā uz dzesēšanas zonas un DailyFresh atvilktnes aizmugurējās sienas var veidoties sarma un sīki ūdens pilieni. Sarma un sīkie ūdens pilieni nav jānotīra.

Atkausēšanas procesā izveidojies ūdens pa īpašu tekni un izplūdes atveri tiek novadīts iztvaicēšanas sistēmā aukstumiekārtas aizmugurē. Kompresora radītā siltuma ietekmē atkausēšanas ūdens automātiski iztvaiko.

Raugieties, lai atkusušā ūdens tekne un izplūdes atvere vienmēr būtu tīra. Atkusušā ūdens izplūdei vienmēr ir jābūt brīvai.

Nedrīkst noņemt aukstumiekārtas iekšpusē piestiprināto identifikācijas datu plāksnīti. Tā būs nepieciešama bojājumu gadījumā.

Nodrošiniet, lai iekārtas elektronikā vai apgaismes ierīcēs neieklūtu ūdens.

 Mitruma iekļūšana var izraisīt bojājumus.

Tvaika tīrīšanas ierīces radītais tvaiks var bojāt plastmasas un elektriskās daļas.

Neizmantojiet aukstumiekārtas tīrīšanai tvaika tīrīšanas ierīces.

Caur atkausēšanas ūdens izplūdes atveri nedrīkst novadīt tīrīšanas ūdeni.

- trauku mašīnu tīrīšanas līdzekļus;
- cepeškrāsns tīrīšanas aerosolus;
- stikla keramikas plīts virsmu tīrīšanas līdzekļus (izņemot tos, kas ir paredzēti stikla priekšējo paneļu tīrīšanai);
- stikla tīrīšanas līdzekļus (izņemot tos, kas ir paredzēti stikla priekšējo paneļu tīrīšanai: stikla tīrīšanas līdzekļi ar zemu spirta saturu bez piedevām, piemēram, citronskābes un tml.);
- abrazīvus cietus sūkļus un suku (piemēram, katlu beržamos sūkļus);
- gumijas kasīkļus;
- asus metāla skrāpjus.

Tīrīšanai ir ieteicams izmantot tīru sūkli, remdenu ūdeni un nedaudz mazgāšanai ar rokām paredzēta trauku mazgājamā līdzekļa.

## Norādījumi par tīrīšanas līdzekļiem

Aukstumiekārtas iekšpusē izmantojiet tikai pārtikas produktiem nekaitīgus tīrīšanas un kopšanas līdzekļus.

Lai pasargātu visas virsmas no bojājumiem, **nelieto**iet tīrīšanai

- sodu, amonjaku, skābes vai hlorīdus saturošus tīrīšanas līdzekļus;
- kaļķi šķīdinošus tīrīšanas līdzekļus;
- abrazīvus tīrīšanas līdzekļus (piemēram, abrazīvus pulverus, abrazīvas pastas, pumeku);
- šķīdinātājus saturošus tīrīšanas līdzekļus;
- nerūsējošā tērauda tīrīšanas līdzekļus;



# Tīrīšana un kopšana

## Aukstumiekārtas sagatavošana tīrīšanai

**Norāde:** Ieslēdziet tīrīšanas režīmu . Dzesēšanas zonas dzesēšana tiek izslēgta, bet iekšējais apgaismojums saglabājas ieslēgts.

■ Iestatījumu režīmā  ar skārienaustiņu < vai > ritiniet līdz simbolam .

■ Nospiediet OK.

Ja ir ieslēgts tīrīšanas režīms , ekrāna augšējā stūrī tiek parādīts punkts .

Ieslēgts tīrīšanas režīms  tiek parādīts sākuma ekrānā.

Dzesēšanas zonas dzesēšana tiek izslēgta, iekšējais apgaismojums saglabājas ieslēgts.

■ Izņemiet no aukstumiekārtas pārtikas produktus un novietojiet tos vēsā vietā.

■ Izņemiet piederumus, kurus var izņemt, lai tos notīrītu (skatiet sadaļu Piederumu izņemšana, izjaukšana un tīrīšana).

## Iekšpuses tīrīšana

Tīriet aukstumiekārtu regulāri, tomēr vismaz reizi mēnesī.

Ja netīrumi uz virsmu iedarbojas ilgstoši, tos, iespējams, vairs nevarēs notīrīt.

Var mainīties virsmu krāsa vai materiāla īpašības.

Netīrumus ir ieteicams notīrīt nekavējoties.

- Tīriet iekārtas **iekšpusi** ar tīru sūkli, remdenu ūdeni un nedaudz mazgāšanai ar rokām paredzēta trauku mazgājamā līdzekļa.
- Pēc tīrīšanas noslaukiet visas virsmas ar tīrā ūdenī samitrinātu drānu un nosusiniet ar drānu.
- Lai atkausēšanas ūdens varētu nentraucēti izplūst, biežāk tīriet atkausēšanas ūdens tekni un izplūdes atveri ar nelielu irbuli vai līdzīgu priekšmetu.
- Lai aukstumiekārta pietiekami izvēdinātos un nerastos nepatīkami aromāti, vēl neilgu laiku atstājiet aukstumiekārtu atvērtu.



## Piederumu tīrīšana ar rokām vai trauku mašīnā

Turpmāk minētās ierīces daļas ir jātīra tikai **ar rokām**:

- nerūsējošā tērauda imitācijas apdares līstes;
- plauktu aizmugurējās aizsarglīstes;
- plaukti ar apdruku;
- visas atvilktnes un nodalījumu vāki (pieejami atkarībā no modeļa);
- maināmais pudeļu statīvs (nopērkams kā papildus pasūtāms piederums);
- šķirošanas kaste (papildus pasūtāms piederums);

Šādas daļas ir **piemērotas trauku mašīnai**:

 Pārāk augsta temperatūra trauku mašīnā var radīt bojājumus. Mazgājot aukstumiekārtas daļas trauku mašīnā, ja temperatūra pārsniedz 55 °C, tās var kļūt nelietojamā un, piemēram, deformēties. Trauku mašīnai piemērotu daļu mazgāšanai izvēlieties tikai mazgāšanas programmas, kuru temperatūra nepārsniedz 55 °C.

Saskarē ar dabiskām krāsvielām, ko satur, piemēram, burkāni, tomāti un kečups, aukstumiekārtas plastmasas daļas trauku mašīnā var nokrāsoties. Šī krāsa maiņa neietekmē daļu stabilitāti.

- iekārtas durvīs esošie plaukti un pudeļu plaukti (bez nerūsējošā tērauda imitācijas apdares līstes);
- sadalītā plaukta adapteri;
- plaukti (bez līstēm un bez apdrukām);
- smaržu filtra turētājs (iegādājams kā papildus pasūtāms piederums).

## Izņemiet un izjauciet piederumus, lai tos notīrītu

### Plaukta / pudeļu plaukta izjaukšana

Pirms plaukta / pudeļu plaukta tīrīšanas trauku mašīnā noņemiet nerūsējošā tērauda imitācijas apdares līsti.

Lai noņemtu apdares līsti, rīkojieties, kā norādīts turpmāk.

- Novietojiet plauktu / pudeļu plauktu uz darba virsmas.
- Sākot no vienas malas, novelciet apdares līsti.
- Pēc tīrīšanas atkal piestipriniet apdares līsti pie plaukta / pudeļu plaukta.

- pudeļu turētājs, olu statīvs;

# Tīršana un kopšana

## Plaukta izjaukšana

Pirms tīršanas noņemiet no plaukta apdares līsti. Šim nolūkam rīkojieties, kā norādīts turpmāk.

- Novietojiet plauktu uz darba virsmas uz mīksta pamatnes (piemēram, uz trauku dvieļa).

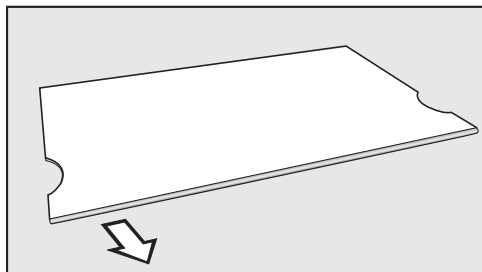

- Sākot no vienas malas, novelciet apdares līsti.
- Pēc tīršanas atkal piestipriniet apdares līsti pie plaukta.

## Atvilktnes izņemšana

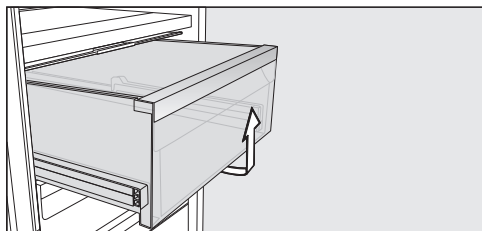

- Izvelciet atvilktni ārā, paceļot tās priekšpusi.
- Pēc tīršanas iebīdīet atvilktni atpakaļ.

## Starp sienas izņemšana

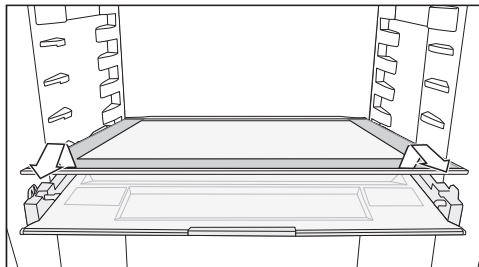

- Izņemiet starpsieni.
- Pēc tīršanas iebīdīet starpsieni atpakaļ.

## Nodalījuma vāka noņemšana

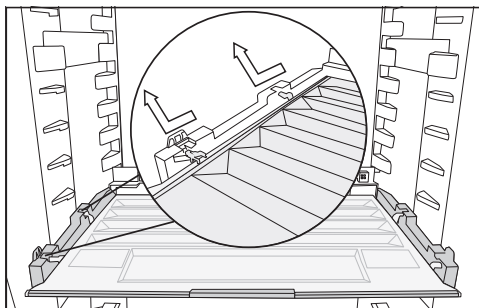

- Paceliet vāka priekšpusi un izvelciet to ārā.
- Pēc tīršanas iebīdīet nodalījuma vāku atpakaļ.

### Smaržu filtra maiņa (papildus pasūtāms piederums)

Aptuveni reizi 6 mēnešos nomainiet smaržu filtru turētājā.

Simbols  sākuma ekrānā atgādina par to, ka ir jāmaina smaržu filtrs.

Rezerves smaržu filtru KKF-RF var iegādāties Miele Klientu apkalpošanas dienestā, specializētajos veikalos vai Miele tīmekļvietnē.

- Novelciet smaržu filtra turētāju no plaukta virzienā uz augšu.

Ievietotie smaržu filtri nedrīkst saskarties ar aukstumiekārtas aizmugures sienu, jo aizmugures siena ir mitra un smaržu filtri var pie tās pielipt. Ievietojiet jaunus smaržu filtrus turētājā tik dziļi, lai tie neizvirzītos pāri turētāja malai.

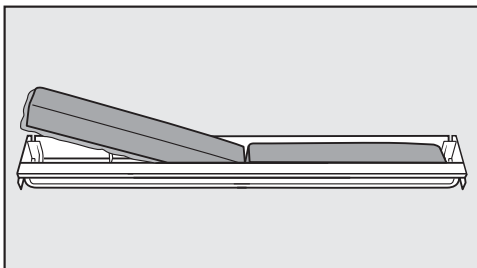

- Izņemiet abus smaržu filtrus un ievietojiet turētājā jaunus filtrus tā, lai perimetra apmale būtu vērsta uz leju.

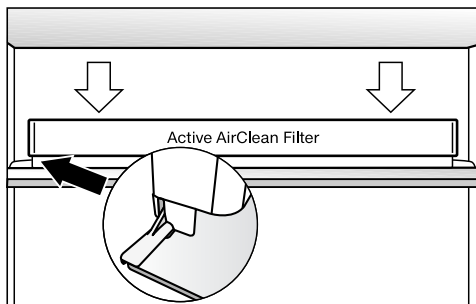

- Novietojiet ieliktni uz jebkura plaukta aizmugurējās aizsarglīstes tā, lai tas tiktu fiksēts.
- Lai apstiprinātu filtra maiņu, nospiediet skārienaustiņu OK.

Smaržu filtru nomaiņas rādītājs nodziest un laika skaitītājs tiek atiestatīts.

Simbols  sākuma ekrānā nodziest.

# Tīrīšana un kopšana

## Iekārtas priekšpuses un sānu sienu tīrīšana

Ja netīrumi uz virsmu iedarbojas ilgstoši, iespējams, tos vairs nevarēs notīrīt. Var mainīties virsmu krāsa vai materiāla īpašības.

Ja vien iespējams, netīrumi no iekārtas priekšpuses un sānu sienām ir jānotīra nekavējoties.

Visas virsmas ir neizturīgas pret skrāpējumiem un var mainīt krāsu, saskaroties ar nepiemērotiem tīrīšanas līdzekļiem.

Lūdzu, izlasiet informāciju sadaļā “Norādījumi par tīrīšanas līdzekļiem” šīs nodaļas sākumā.

- Tīriet virsmas ar tīru sūkli, mazgāšanai ar rokām paredzētu trauku mazgāšanas līdzekli un siltu ūdeni. Tīrīšanai var izmantot arī tīru, mitru mikrošķiedras drānu bez mazgāšanas līdzekļa.
- Pēc tīrīšanas noslaukiet virsmas ar tīru ūdeni un nosusiniet ar mīkstu drānu.

## Cleansteel (edt/cs) – iekārtas priekšējais panelis

 Nepareiza tīrīšana var radīt bojājumus.

Tiek bojāts virsmas pārklājums.

**Neapstrādājiet šo virsmu ar nerūsējošā tērauda tīrīšanas līdzekli.**

Iekārtas priekšpuse ir apstrādāta ar augstas kvalitātes virsmas pārklājumu. Tas pasargā no netīrumiem un atvieglo tīrīšanu.

## Blackboard (bb): iekārtas priekšpuse

 Nepareiza tīrīšana var radīt bojājumus.

Priekšējais stikla panelis var mainīt krāsu vai materiāla īpašības, ja tīrīsiet tikai atsevišķas priekšējā stikla paneļa vietas vai slaucīsiet netīrumus ar sausu drānu.

Noslaukiet priekšējo stikla paneli visā platībā ar mitru drānu.

Izmantojot stikla tīrīšanas līdzekli ar piedevām, piemēram, citronskābi vai tml., uz visas virsmas veidojas švīkas.

Izmantojiet stikla tīrīšanas līdzekli ar nelielu spirta saturu un bez piedevām.

**Norāde:** Ieteicams izmantot arī Miele stikla keramikas un nerūsējošā tērauda tīrīšanas līdzekli.

## Durvju blīvējuma tīrīšana

 Nepareiza tīrīšana var radīt bojājumus.

Apstrādājot durvju blīvējumu ar eļļām vai ziedēm, tas var kļūt porains.

Neapstrādājiet durvju blīvējumu ar eļļām vai ziedēm.

- Durvju blīvējumu regulāri nomazgājiet tikai ar tīru ūdeni un pēc tam rūpīgi nosusiniet ar sausu drānu.

## Gaisa pievades un izvades atveru tīrīšana

Putekļu nosēdumi palielina energoapgāvi.

- Regulāri tīriet gaisa pievades un izvades atveres ar otu vai putekļsūcēju (izmantojiet, piemēram, Miele putekļsūcēja apaļo birsti).

## Pēc tīrīšanas

- Vadības panelī nospiediet skārientaustiņu OK.

Ekrānā tiek parādīts .

- Nospiediet OK.

Kad tīrīšanas režīms  ir izslēgts, punkts ekrāna augšējā stūrī nodziest.

- Ar skārientaustiņiem < un > ritiniet līdz simbolam  un nospiediet OK.

Aukstumiekārta atkal sāk dzesēšanu.

- Ievietojiet visas daļas atpakaļ aukstumiekārtā.
- Lai ātrāk pazeminātu temperatūru aukstumiekārtā, uz neilgu laiku ieslēdziet intensīvās dzesēšanas funkciju .
- Ievietojiet pārtikas produktus aukstumiekārtā, tikko temperatūra ir pietiekami zema.
- Aizveriet iekārtas durvis.

## Problēmu novēršana

Lielāko daļu traucējumu un kļūdu, kas var rasties ikdienas lietošanas laikā, varat novērst patstāvīgi. Daudzos gadījumos varat ietaupīt laiku un izmaksas, jo nebūs jāvērsas klientu apkalpošanas dienestā.

Turpmākajās tabulās ir sniegti ieteikumi, kā konstatēt un novērst traucējuma vai kļūdas cēloni.

Līdz traucējumu novēršanas brīdim pēc iespējas neveriet aukstumiekārtas durvis, lai aukstuma zudums būtu pēc iespējas mazāks.



Problēma	Cēlonis un novēršana
<b>Aukstumiekārta nedzēsē un, atverot iekārtas durvis, nedarbojas iekšējais apgaismojums.</b>	Aukstumiekārta nav ieslēgta un ekrānā izgaismojas ☹.
	■ Ieslēdziet aukstumiekārta.
	Kontaktdakša nav pareizi ievietota kontaktligzdā. ■ Iespraudiet kontaktdakšu kontaktligzdā. Kad aukstumiekārta ir izslēgta, ekrānā tiek parādīts ☹.
	Izslēdzies mājas elektroinstalācijas drošinātājs. Iespējami bojājumi aukstumiekārtā, mājas elektrotīkla spriegumā vai citā iekārtā. ■ Vērsieties pie elektrotehnikas speciālista vai klientu apkalpošanas dienestā.
<b>Kompresors darbojas nepārtraukti.</b>	Tā nav kļūme. Ja nepieciešams mazāks aukstums, kompresors pārslēdzas uz mazāku apgriezību skaitu, lai taupītu elektroenerģiju. Tādējādi paildzinās kompresora darbības laiks.
<b>Kompresors ieslēdzas arvien biežāk un uz ilgāku laiku, temperatūra aukstumiekārtā ir pārāk zema.</b>	Gaisa pievades un izvades atveres ir aizsegtas vai pieputējušas. ■ Neaizsedziet gaisa pievades un izvades atveres. ■ Regulāri iztīriet putekļus no gaisa pievades un izvades atverēm.
	Iekārtas durvis ir tikušas bieži atvērtas. Vai arī ir ievietots liels daudzums svaigu pārtikas produktu. ■ Iekārtas durvis atveriet, tikai ja ir nepieciešams un uz iespējami īsāku brīdi.
	Nepieciešamā temperatūra pēc kāda laika atkal tiks iestatīta automātiski.
	Iekārtas durvis nav pilnībā aizvērtas. ■ Aizveriet iekārtas durvis.

Problēma	Cēlonis un novēršana
	<p>Nepieciešamā temperatūra pēc kāda laika atkal tiks iestatīta automātiski.</p> <p>Apkārtējā temperatūra ir pārāk augsta. Jo augstāka ir apkārtējā temperatūra, jo ilgāk darbosies kompresors.</p> <ul style="list-style-type: none"> <li>■ Ievērojiet nodaļas “Uzstādīšana” sadaļā “Uzstādīšanas vieta” sniegtos norādījumus.</li> </ul> <p>Aukstumiekārta nav pareizi iebūvēta nišā.</p> <ul style="list-style-type: none"> <li>■ Iebūvējiet aukstumiekārtu saskaņā ar norādījumiem pievienotajā montāžas instrukcijā.</li> </ul> <p>Aukstumiekārtā ir iestatīta pārāk zema temperatūra.</p> <ul style="list-style-type: none"> <li>■ Izlabojiet temperatūras iestatījumu.</li> </ul> <p>Vēl ir ieslēgta intensīvās dzesēšanas funkcija ❄️.</p> <ul style="list-style-type: none"> <li>■ Lai taupītu enerģiju, manuāli pirms laika izslēdziet intensīvās dzesēšanas funkciju ❄️.</li> </ul>
<p><b>Kompresors ieslēdzas aizvien retāk un īsāku laiku, aukstumiekārtā paaugstinās temperatūra.</b></p>	<p>Tā nav kļūme. Ir iestatīta pārāk augsta temperatūra.</p> <ul style="list-style-type: none"> <li>■ Izlabojiet temperatūras iestatījumu.</li> <li>■ Atkārtoti pārbaudiet temperatūru pēc 24 stundām.</li> </ul>
<p><b>Aukstumiekārtā ir uzkrājies ledus vai aukstumiekārtas iekšpusē veidojas ūdens kondensāts. Iespējams, iekārtas durvis neaizveras pareizi.</b></p>	<p>Durvju blīvējums ir izslīdējis no rievās.</p> <ul style="list-style-type: none"> <li>■ Pārbaudiet, vai durvju blīvējums cieši ieguļ rievā.</li> </ul> <p>Durvju blīvējums ir bojāts.</p> <ul style="list-style-type: none"> <li>■ Pārbaudiet, vai durvju blīvējums nav bojāts.</li> </ul>
<p><b>Durvju blīvējums ir bojāts vai jāmaina.</b></p>	<p>Durvju blīvējumu var nomainīt bez darbarīkiem.</p> <ul style="list-style-type: none"> <li>■ Nomainiet durvju blīvējumu. To var iegādāties specializētajās tirdzniecības vietās vai klientu apkalpošanas dienestā.</li> </ul>

## Problēmu novēršana













---

### Vispārīgas problēmas aukstumiekārtas darbībā











Problēma	Cēlonis un novēršana
Dzesēšanas zonas pamatne ir slapja.	Aizsērējusi kondensētā ūdens izplūdes atvere. ■ Iztīriet kondensētā ūdens tekni un izplūdes atveri.
Brīdinājuma signāls neskans, lai gan iekārtas durvis ilgu laiku stāv vaļā.	Tā nav kļūme. Brīdinājuma signāls ir izslēgts iestatījumu režīmā. Ja vēlaties atkal ieslēgt akustisko brīdinājumu: ■ iestatījumu režīmā  ar skārientaustiņu < vai > ritiniet līdz simbolam  ); ■ nospiediet OK; ■ ar skārientaustiņiem < un > atlasiet vēlamo akustisko brīdinājumu un signālu skaļumu; ■ nospiediet OK.  Ja akustiskie brīdinājumi un signāli ir ieslēgti, tiek parādīts  .







## Paziņojumi displejā

Ziņojums	Cēlonis un novēršana
<p><b>Displejā ir izgaismots , aukstumiekārta nedzēsē, taču iekārtas vadība un iekšējais apgaismojums darbojas.</b></p>	<p>Ir ieslēgts demonstrācijas režīms.</p> <ul style="list-style-type: none"> <li>■ Nospiediet OK.</li> </ul> <p>Ekrānā vispirms tiek parādīts Miele, pēc tam sākuma ekrāns.</p> <ul style="list-style-type: none"> <li>■ Nospiediet OK.</li> <li>■ Iestatījumu režīmā  ar skārientaustiņu &lt; vai &gt; ritiniet līdz simbolam .</li> <li>■ Nospiediet OK.</li> </ul> <p>Kad demonstrācijas režīms  ir izslēgts, aukstumiekārta izslēdzas un ir jāieslēdz atkārtoti.</p>
<p><b>Ekrānā ir izgaismots , aukstumiekārtas vadība nedarbojas.</b></p>	<p>Vēl ir ieslēgta tīrīšanas funkcija.</p> <ul style="list-style-type: none"> <li>■ Izslēdziet tīrīšanas funkciju, uz vadības paneļa nospiežot skārientaustiņu OK.</li> </ul> <p>Displejā tiek parādīts .</p> <ul style="list-style-type: none"> <li>■ Nospiediet OK.</li> </ul> <p>Kad tīrīšanas režīms  ir izslēgts, punkts ekrāna augšējā stūrī nodziest.</p> <ul style="list-style-type: none"> <li>■ Ar skārientaustiņu &lt; vai &gt; ritiniet līdz simbolam  un nospiediet OK.</li> </ul> <p>Aukstumiekārta atkal sāk dzesēšanu.</p>
<p><b>Ekrānā nekas nav redzams. Tas ir aptumšots.</b></p>	<p>Ir ieslēgts sabata režīms : iekšējais apgaismojums ir izslēgts un aukstumiekārta dzesē.</p> <ul style="list-style-type: none"> <li>■ Nospiediet OK.</li> </ul> <p>Ekrānā tiek parādīts .</p> <ul style="list-style-type: none"> <li>■ Nospiediet OK.</li> </ul> <p>Ja ir ieslēgta sabata režīma funkcija , ekrāna augšējā stūrī tiek parādīts punkts .</p> <ul style="list-style-type: none"> <li>■ Nospiediet OK.</li> </ul> <p>Ja sabata režīma funkcija  ir izslēgta, punkts ekrāna augšējā stūrī nodziest.</p>

## Problēmu novēršana

Ziņojums	Cēlonis un novēršana
Ekrānā ir izgaismots  , nevar veikt aukstumiekārtas vadības darbības.	Ir ieslēgta bloķēšanas funkcija. <ul style="list-style-type: none"><li>■ Īslaicīgi atbloķējiet aukstumiekārtu vai pilnībā izslēdziet bloķēšanas funkciju (skatiet nodaļas “Citu iestatījumu veikšana” sadaļu “Bloķēšanas funkcijas  /  Īslaicīga atslēgšana / pilnīga izslēgšana”).</li></ul>
Sākuma ekrānā ir izgaismots simbols  , turklāt atskan signāls.	Smaržu filtra nomainīšanas rādījums  atgādina, ka ir jānomaina smaržu filtrs. <ul style="list-style-type: none"><li>■ Nomainiet turētājā smaržu filtru (skatiet nodaļas “Tīrīšana un kopšana” sadaļu “Smaržu filtra (papildus pasūtāms piederums) maiņa”) un apstipriniet smaržu filtra maiņu, pieskaroties skārientaustiņam OK.</li></ul> Simbols  sākuma ekrānā nodziest.
Ekrānā ir izgaismots rādījums   , turklāt atskan signāls.	Aktivēts <b>durvju brīdinājuma signāls</b> . <ul style="list-style-type: none"><li>■ Nospiediet OK.</li></ul> Brīdinājuma signāls apklust un simbols   nodziest. <ul style="list-style-type: none"><li>■ Aizveriet iekārtas durvis.</li></ul>

Ziņojums	Cēlonis un novēršana
<p>Ekrānā ir izgaismots , iespējams, tiek parādīts kļūdas kods F ar cipariem. Papildus atskan brīdinājuma signāls.</p>	<p>Ir radies bojājums.</p> <ul style="list-style-type: none"> <li>■ Izslēdziet skaņas signālu, nospiežot OK.</li> <li>■ Sazinieties ar klientu apkalpošanas dienestu.</li> </ul> <p>Lai pieteiktu bojājumu, papildus parādītajam kļūdas kodam būs nepieciešams arī aukstumiekārtas modeļa apzīmējums un sērijas numurs. Šo informāciju  var uzzināt tiešā veidā.</p> <ul style="list-style-type: none"> <li>■ Nospiediet OK.</li> </ul> <p>Ekrānā tiek parādīti nepieciešamie iekārtas dati.</p> <ul style="list-style-type: none"> <li>■ Nospiediet OK.</li> <li>■ Lai izslēgtu aukstumiekārtu, ar skārienaustiņu &lt; vai &gt; ritiniet līdz simbolam .</li> <li>■ Lai izietu no informācijas rādījuma, ar skārienaustiņu &lt; vai &gt; ritiniet līdz simbolam .</li> <li>■ Nospiediet OK.</li> </ul> <p>Tiek parādīta iekārtas kļūme: šim rādījumam ir augstākā prioritāte un tas pārtrauc jebkurus iestatījumus, kas tiek veikti konkrētajā brīdī.</p> <p>Iekārtas kļūme tiek parādīta pirms esošas durvju un / vai temperatūras trauksmes.</p>

# Problēmu novēršana

## Nedarbojas iekšējais apgaismojums

⚠ Atklātas strāvu vadošas daļas var izraisīt elektriskās strāvas triecienu. Noņemot apgaismojuma pārsegu, varat pieskarties strāvu vadošām daļām. Nenoņemiet apgaismojuma pārsegu. LED apgaismojumu drīkst mainīt un remontēt tikai klientu apkalpošanas dienesta speciālisti.

⚠ LED apgaismojums var radīt savainojumus. Šis apgaismojums atbilst riska grupai RG 2. Ja pārsegs ir bojāts, var tikt savainotas acis. Ja spuldžu pārsegs ir bojāts, neskatieties no tuva attāluma tieši apgaismojumā ar optiskiem (lupu vai līdzīgiem) instrumentiem.

Problēma	Cēlonis un novēršana
<b>Nedarbojas iekšējais apgaismojums.</b>	Aukstumiekārta nav ieslēgta. ■ Ieslēdziet aukstumiekārta.
	Ir ieslēgts sabata režīms : ekrāns ir aptumšots un aukstumiekārta dzesē. ■ Nospiediet OK. Ekrānā tiek parādīts .
	Ja ir ieslēgta sabata režīma funkcija , ekrāna augšējā stūrī tiek parādīts punkts .
	Ja sabata režīma funkcija  ir izslēgta, punkts ekrāna augšējā stūrī nodziest.
	Ja iekārtas durvis ir atvērtas, pēc aptuveni 15 minūtēm iekšējais apgaismojums pārkaršanas dēļ automātiski izslēdzas. Ja tas nav problēmas cēlonis, ir radies traucējums. ■ Sazinieties ar klientu apkalpošanas dienestu.

Normāli trokšņi	Kas tos rada?
<b>Brrrrr ...</b>	Dūkoņu izraisa kompresors. Kad kompresors ieslēdzas, tā īslai-cīgi var kļūt nedaudz skaļāka.
<b>Blubb, blubb ...</b>	Burbuļošanu, skalošanos vai dūkšanu rada aukstumagēnts, kas plūst pa caurulēm.
<b>Klik ...</b>	Klikšķi ir dzirdami katru reizi, kad termostats ieslēdz vai izslēdz kompresoru.
<b>Knak ...</b>	Knakšķēšana ir dzirdama katru reizi, kad aukstumiekārtā notiek materiālu izplešanās.
Ņemiet vērā, ka kompresora un plūsmas trokšņus aukstumagēnta cirkulācijas kontūrā nav iespējams novērst.	

Trokšņi	Cēlonis un novēršana
<b>Grabēšana, žvadzēšana, šķindoņa</b>	Aukstumiekārta nav novietota līdzeni. Izmantojot līmeņrādi, novietojiet iekārtu līdzeni. Līmeņošanai izmantojiet regulējamās kājas aukstumiekārtas apakšā.
	Aukstumiekārta pieskaras citām mēbelēm vai iekārtām. Atbīdiet iekārtu.
	Atvilktnes, grozi vai plaukti ļogās vai iestrēgst. Pārbaudiet izņemamās daļas un, ja nepieciešams, ievietojiet tās atkārtoti.
	Saskaras pudeles vai trauki. Pārvietojiet tos nedaudz tālāk citu no cita.

# Klientu apkalpošanas dienests

## Kontaktinformācija traucējumu gadījumā

Traucējumu gadījumā, kurus nevarat novērst patstāvīgi, sazinieties, piemēram, ar savu Miele specializēto tirgotāju vai Miele Klientu apkalpošanas dienestu.

Miele Klientu apkalpošanas dienesta pakalpojumus var pieteikt tiešsaistē vietnē [www.miele.lv/service](http://www.miele.lv/service).

Miele Klientu apkalpošanas dienesta kontaktinformācija ir norādīta šī dokumenta beigās.

Klientu apkalpošanas dienestam ir nepieciešams modeļa apzīmējums un izgatavošanas numurs (Fabr. / SN / Nr.). Šī informācija ir sniegta uz identifikācijas datu plāksnītes.

Identifikācijas datu plāksnīte atrodas aukstumiekārtas iekšpusē.

## Iekārtas informācijas parādīšana

Šo informāciju var apskatīt iestatījumu režīma informācijas sadaļā **i** (skatiet nodaļu "Citu iestatījumu veikšana") vai identifikācijas datu plāksnītē aukstumiekārtas iekšpusē.

## Datubāze EPREL

Kopš 2021. gada 1. marta informācija par enerģijas patēriņa marķējumu un ekodizaina prasībām ir pieejama Eiropas Produktu datubāzē (EPREL). Produktu datubāzei var piekļūt saitē <https://eprel.ec.europa.eu/>. Tajā jums tiks lūgts ievadīt modeļa apzīmējumu.

Modeļa apzīmējums ir norādīts uz identifikācijas datu plāksnītes.

<b>Miele</b>			
XXXXXX		Nr. XX/XXXXXXXXXX.	
<small>WEINTEMPERATURSCHRANK-INTERTECHNICCELL MULTITEMPERATURE WINE STORAGE CABINET-UNDERWORKTOP FRIGIDORE DE MISE EN TEMPERATURES VIN-SHOCK ENCASTRABLE SOUS PLAN FRIGIDORE PLACONCIZIONATO VIN-SHOCK-DEPOTTRABOJO ENCIEMERA BIFRIGID TEMPERATURYKŁADY WŁÓŻY</small>			
<small>Klasse/Class Classa/Clase SN-ST</small>	<small>Ap-Type/AP-Type AP-Type/AP/Type</small>	<small>Bruttinhalt/Gross Capacity Volume Brut/Capacidad Bruta XXXX l</small>	<small>Gefriervermögen/Freezing Capacity Pouvoir de Congelation/Capac. Congeladora</small>
<small>Nutzinhalt Net Capacity Volumen Capac. Util</small>	<small>Geo Tot To</small>	<small>/K /G /R /F /R /C /F /C</small>	<small>/WEIN /KALT /WINE /CHILL /WINE /CHILL</small>
			<b>R600a: XXg</b>

## Garantija

Garantijas termiņš ir 2 gadi.

Papildinformāciju par garantijas nosacījumiem jūs varat saņemt Miele Klientu apkalpošanas dienestā.

Uzņēmums Miele Latvijā papildus likumā noteiktajām garantijas prasībām pret pārdevēju, tās neierobežojot, piešķir pircējam prasības pret šādām garantijas saistībām, ja tiek iegādāta jauna iekārta.

## I Garantijas ilgums un garantijas perioda sākums

1. Garantija tiek piešķirta šādam laika periodam:
  - a) 24 mēneši sadzīves tehnikas iekārtām, kas paredzētas regulārai lietošanai;
  - b) 12 mēneši profesionālām iekārtām, kas paredzētas regulārai lietošanai.
2. Garantijas periods sākas no dienas, kad ir izrakstīts rēķins par iekārtas iegādi.

Garantijas periods nevar tikt pagarināts, ja ir veikti garantijas pakalpojumi un piegāde saistībā ar garantiju.

## II Garantijas priekšnoteikumi

1. Iekārta ir iegādāta pie specializētā tirgotāja vai tieši uzņēmumā Miele kādā no ES dalībvalstīm, Šveicē vai Norvēģijā un tur arī uzstādīta.
2. Pēc klientu apkalpošanas dienesta darbinieka pieprasījuma tiek uzrādīts garantijas apliecinājums (pirkuma čeks vai aizpildīta garantijas karte).

## III Garantijas saturs un apjoms

1. Iekārtas defekti tiek novērsti noteiktā termiņā bez maksas, salabojot vai nomainot bojātās daļas. Šim nolūkam nepieciešamos izdevumus, piemēram, transporta, ceļa, darbaspēka un rezerves daļu izmaksas, sedz uzņēmums Miele Latvijā. Nomainītās daļas vai iekārtas kļūst par uzņēmuma Miele Latvijā īpašumu.
2. Garantija neattiecas uz bojājumiem, ko uzņēmums Miele Latvijā jau novērsis, ja vien tie nav radušies Miele Latvijā klientu apkalpošanas dienesta darbinieku tīšas nevēribas vai neuzmanības dēļ.
3. Izmantoto materiālu un piederumu piegāde pakalpojumā nav iekļauta.

## IV Garantijas ierobežojumi

Garantija neattiecas uz iekārtas bojājumiem vai darbības traucējumiem, kas radušies šādu apstākļu ietekmē.

1. Nepareiza uzstādīšana vai pievienošana, piemēram, spēkā esošo drošības tehnikas noteikumu vai lietošanas, pievienošanas un montāžas instrukciju neievērošana.
2. Paredzētajam nolūkam neatbilstoša lietošana, kā arī neprasmīga lietošana vai apstrāde, piemēram, ar nepiemērotiem mazgāšanas līdzekļiem vai ķimikālijām.
3. Ja iekārta ir iegādāta kādā citā ES valstī, Šveicē vai Norvēģijā, tās īpašo tehnisko specifikāciju dēļ tā ir izmantojama vai nu bez ierobežojumiem, vai tikai ar ierobežojumiem.
4. Ārējas iedarbības ietekmē, piemēram, transportēšanas laikā radušies bojājumi, precīzi pagrūžot vai tai nokrītot, laikpistākļu vai citu dabas parādību ietekmē radušies bojājumi.
5. Ja remontu un daļu nomaiņu neveic uzņēmuma Miele apkalpošanas dienesta darbinieki, kas ir pilnvaroti un sertificēti šo pakalpojumu sniegšanai.
6. Ja netiek izmantotas uzņēmuma Miele oriģinālās rezerves daļas, kā arī Miele piederumi.
7. Stikla plīsumi un bojātas kvēlspuldzes.
8. Elektriskās strāvas un sprieguma svārstības, kas pārsniedz ražotāja norādīto pieļaujamo robežu vai ir zem tās.
9. Lietošanas instrukcijā sniegto apkopes un tīrīšanas noteikumu neievērošana.

## V Datu drošība

Personas dati tiek izmantoti tikai un vienīgi pasūtījuma izpildes vai garantijas pakalpojumu veikšanas vajadzībām, ņemot vērā datu aizsardzības tiesiskos nosacījumus.

## Atbilstības deklarācija

---

Ar šo Miele apliecina, ka šī dzesēšanas iekārta atbilst Direktīvai Nr. 2014/53/ES.

ES Atbilstības deklarācijas pilns teksts ir pieejams šādās tīmekļa vietnēs:

- Produkti, Lejupielāde tīmekļa vietnē [www.miele.lv](http://www.miele.lv);
- Serviss, Informācijas pieprasījums, Lietošanas instrukcijas tīmekļa vietnē [www.miele.lv/majsaimnieciba/informācijas-pieprasijums-385.htm](http://www.miele.lv/majsaimnieciba/informācijas-pieprasijums-385.htm), norādot produkta nosaukumu vai ražojuma numuru.

Frekvenču diapazons	2,4000– 2,4835 GHz
---------------------	-----------------------

Maksimālā raidīšanas jauda	< 100 mW
----------------------------	----------



Sakaru moduļa apkalpošanai un vadībai Miele izmanto savu vai ārējo izstrādātāju programmatūru, uz kuru neattiecas tā saucamie atvērtā pirmkoda licences nosacījumi. Šo programmatūru / programmatūras komponentus aizsargā autortiesības. Ir jāņem vērā Miele un trešo personu autortiesību pilnvaras.

Turklāt iekārtā integrētajā sakaru modulī tiek izmantoti programmatūras komponenti, kas saskaņā ar atvērtā pirmkoda licences nosacījumiem ir nododami tālāk. Izmantoto atvērtā pirmkoda komponentu sarakstu kopā ar atbilstošajām autortiesību atzīmēm, visu attiecīgo licenču nosacījumu kopijām, kā arī, ja nepieciešams, citu informāciju varat iegūt uz vietas katrai IP adresei tīmekļa pārlūkprogrammā ([http\[s\]://<ip adrese>/Licences](http[s]://<ip adrese>/Licences)). Tur norādītie atvērtā pirmkoda licenču nosacījumu atbildības un apliecinājumu noteikumi ir piemērojami tikai attiecībā uz konkrēto tiesību turētāju.





Vācija - Miele & Cie. KG, Carl-Miele-Straße 29, 33332 Gütersloh

KS 4783 ED ws, KS 4783 ED edt/cs, KS 4783 ED bs, KS 4783  
ED bb, KS 4783 ED ws N, KS 4783 ED edt/cs N