



Brugsanvisning Køle-/fryseskab



Læs venligst denne brugs- og monteringsanvisning inden opstilling, installation og ibrugtagning. Herved beskyttes personer, og skader på produktet undgås.

Indhold

Råd om sikkerhed og advarsler	5
Miljøbeskyttelse	15
Installation	16
Opstillingssted.....	16
Side-by-side-kombinationer	17
Klimaklasse	17
Ventilation	17
Hængslingssiden ændres.....	18
Køkkensabsfront	18
Horizontalt og vertikalt spaltemål	18
Køkkensabsfrontens vægt	19
Dørenes åbningsvinkel reduceres	19
Indbygningsmål.....	21
Indbygning i et højskab/set fra siden	21
Tilslutninger og ventilation.....	22
Eltilslutning.....	23
Sådan spares der energi	25
Beskrivelse af køle-/fryseskabet	26
Display	28
Betjeningsmåde	28
Indstillings-mode 	29
Køle-/fryseskabet indrettes	31
Hylde/flaskehylde flyttes	31
Hylde med finjustering flyttes.....	31
Hylde med finjustering flyttes.....	31
Hylde/hylde med lys flyttes.....	32
Fleksibel indretning af frysezonen(VarioRoom).....	32
Lugtfilter flyttes	32
Medfølgende tilbehør	33
Hylde med drejelig bund (FlexiTray).....	33
Æggebakker klipses på.....	33
Flaskeholder flyttes eller tages ud.....	33
Ekstra tilbehør.....	34
Køle-/fryseskabet tændes og slukkes	35
Inden første brug	35
Køle-/fryseskabet tilsluttes	35
Vandbeholderen til isterningmaskinen fyldes	35
Køle-/fryseskabet tændes.....	35
Køle-/fryseskabet slukkes	36
Kølezonen slukkes separat	36
Ved opmærksom på følgende ved længere fravær	36

Korrekt temperatur	37
Temperaturdisplay	37
Temperaturerne i køle- og frysezonerne indstilles	37
Mulige indstillinger:	37
Superkøl, Superfrost og DynaCool	38
Yderligere indstillinger	40
Forklaringer til de forskellige indstillinger	40
Party-mode 	40
Holiday-mode 	40
Låsefunktion  /  tilkobles	41
Sabbat-mode 	41
Ændring af tidsrum indtil døralarmen lyder 	42
Zone med variabel temperatur (Freeze&Cool) 	42
Miele@home.....	43
Lydstyrken for alarm- og signallyde  /  ændres	45
Displayets lysstyrke  ændres	45
Demo-mode  frakobles	45
Indstillinger stilles tilbage til standardindstilling 	45
Informationer 	45
Indikator for udskiftning af luftfilter 	45
Rengørings-mode 	46
Temperatur- og døralarm	47
Opbevaring af madvarer i køleskabet	49
Forskellige køleområder.....	49
Ikke egnet til opbevaring i kølezone	50
Skal madvarer opbevares indpakket eller uindpakket?	50
Opbevaring af madvarer i DailyFresh-skuffen	51
DailyFresh-skuffe.....	51
Opbevaring af madvarer i den ekstra kølezone	53
Frysning og opbevaring	54
Hvad sker der, når friske madvarer indfryses?	54
Maks. frysekapacitet	54
Madvarer, der købes som dybfrostvarer	54
Madvarer, man selv indfryser.....	54
Drikkevarer lynafkøles	55
Fremstilling af isterninger	55
Vandbeholder	55
Isterningmaskine.....	56

Indhold

Rengøring og vedligeholdelse	58
Afrimning	58
Rengøringsmidler	58
Køle-/fryseskabet forberedes til rengøring	58
Rengøring af det indvendige rum	59
Rengøring af tilbehør i hånden eller i opvaskemaskine	59
Tilbehør tages ud og skilles ad til rengøring.....	60
Tætningslisten i døren rengøres	66
Ventilationsåbninger rengøres	66
Efter rengøring	66
Småfejll udbedres	68
Service / Garanti	76
Kontakt i tilfælde af fejl	76
EPREL- database.....	76
Miele Service	76
Informationer	80
Konformitetserklæring	80
Ophavsrettigheder og licenser	80

Råd om sikkerhed og advarsler

Dette køle-/fryseskab opfylder de foreskrevne sikkerhedsbestemmelser. U hensigtsmæssig brug kan dog medføre skader på personer og ting.

Læs venligst den medfølgende brugs- og monteringsanvisning grundigt, inden køle-/fryseskabet tages i brug. De indeholder vigtige anvisninger om indbygning, sikkerhed, brug og vedligeholdelse. Herved beskyttes personer, og skader på køle-/fryseskabet undgås. I overensstemmelse med norm IEC 60335-1 gør Miele udtrykkeligt opmærksom på, at alle tilgængelige informationer om installation af køle-/fryseskabet samt råd om sikkerhed og advarsler ubetinget skal læses og følges.

Miele kan ikke gøres ansvarlig for skader, der er opstået, fordi disse anvisninger ikke er blevet fulgt.

Gem venligst brugs- og monteringsanvisningen, og giv den videre til en eventuel senere ejer.

Råd om sikkerhed og advarsler

Retningslinjer vedrørende brugen

► Køle-/fryseskabet er beregnet til anvendelse i en almindelig husholdning og på husholdningslignende opstillingssteder som fx

– butikker, kontorer og lignende arbejdspladser

– landbrugsbedrifter

– til kundebrug på hoteller, moteller, pensionater o.l.

Køle-/fryseskabet er ikke beregnet til udendørs brug.

► Brug kun køle-/fryseskabet til køling og opbevaring af madvarer samt til opbevaring af dybfrostvarer, frysning af friske madvarer og fremstilling af is.

Al anden anvendelse er på egen risiko.

► Køle-/fryseskabet er ikke egnet til opbevaring og køling af medikamenter, blodplasma, laboratoriepræparater eller lignende stoffer eller produkter, der hører ind under medicindirektivet. Forkert anvendelse af køle-/fryseskabet kan medføre, at de opbevarede varer får skader eller bliver fordærvet. Desuden er køle-/fryseskabet ikke egnet til anvendelse på opstillingssteder, hvor der er fare for eksplosion.

Miele hæfter ikke for skader, der er opstået på grund af forkert brug eller betjening.

► Personer (inkl. børn), der på grund af begrænsninger i fysisk eller psykisk formåen eller på grund af manglende erfaring eller uvidenhed ikke er i stand til at betjene køle-/fryseskabet sikkert, må ikke anvende det uden opsyn.

Disse personer må kun anvende køle-/fryseskabet uden opsyn, hvis de er informeret om dets funktioner, så de kan betjene det sikkert, og hvis de forstår de farer, der kan opstå ved forkert betjening.

Børn i huset

- ▶ Børn under 8 år skal holdes væk fra køle-/fryseskabet, medmindre der holdes konstant opsyn med dem.
- ▶ Børn på 8 år eller derover må kun bruge køle-/fryseskabet uden opsyn, hvis de er informeret om dets funktioner, så de kan betjene det sikkert, og hvis de forstår de farer, der kan opstå ved forkert betjening.
- ▶ Børn må ikke rengøre eller vedligeholde køle-/fryseskabet uden opsyn.
- ▶ Hold altid øje med børn, der opholder sig i nærheden af køle-/fryseskabet. Lad dem aldrig lege med køle-/fryseskabet.
- ▶ Risiko for kvælning! Børn kan under leg vikle sig ind i emballagemateriale (fx folier) eller trække det over hovedet og blive kvalt. Opbevar emballagedele uden for børns rækkevidde.

Råd om sikkerhed og advarsler

Teknisk sikkerhed

► Kølemiddelkredsløbet er kontrolleret for tæthed. Køle-/fryseskabet overholder de relevante sikkerhedsbestemmelser samt de gældende EU-retningslinjer.



Hvis kølekredsløbet er beskadiget: Kølemiddel og olie kan slippe ud og antændes.

► Advarsel: Brandfare/brændbare materialer. Dette symbol findes på kompressoren og gør opmærksom på brændbare materialer. Fjern ikke dette mærkat.

Det indeholdte kølemiddel (oplysninger på typeskiltet) er miljøvenligt, men brandfarligt.

Anvendelse af dette miljøvenlige kølemiddel fører til delvis forhøjelse af driftslydene. Ud over lyde fra kompressoren kan der forekomme strømningslyde fra hele kølekredsløbet. Dette kan desværre ikke undgås, men har ingen indflydelse på køle-/fryseskabets funktion.

Sørg for, at ingen dele i kølekredsløbet bliver beskadiget under transport og ved indbygning/opstilling af køle-/fryseskabet. Sprøjtning af kølemiddel kan forårsage øjenskader, og kølemiddel, der slipper ud, kan antænde.

Ved beskadigelser:

- Undgå alle former for åben ild.
- Afbryd strømmen til køle-/fryseskabet.
- Sørg for udluftning i nogle minutter af rummet, hvor køle-/fryseskabet står.
- Kontakt Miele Service (kontaktinformation findes på omslaget).

► Jo mere kølemiddel, der er i køle-/fryseskabet, desto større skal det rum være, hvori det opstilles. I tilfælde af lækage kan der i små rum dannes en brændbar gas-/luftblanding. Rummet skal være min 1 m³ pr. 8 g kølemiddel. Mængden af kølemiddel står på typeskiltet indvendigt i køle-/fryseskabet.

► De tilslutningsdata (sikring, frekvens, spænding), der er angivet på køle-/fryseskabets typeskilt, skal ubetinget stemme overens med de eksisterende forhold på opstillingsstedet, så der ikke opstår skader på køle-/fryseskabet. Kontroller dette før tilslutning.

I tvivlstilfælde bør man kontakte en elinstallatør.

► Køle-/fryseskabets elektriske sikkerhed kan kun garanteres, når der er etableret forskriftsmæssig jordforbindelse. Denne grundlæggende sikkerhedsforanstaltning skal være i orden. I tvivlstilfælde bør elinstallationen kontrolleres af en fagmand.

► Midlertidig eller permanent tilslutning til et selvforsynende eller ikke-netværkssynkront energiforsyningssystem (såsom stand-alone netværkssystemer, backup-systemer) er mulig. Forudsætning for tilslutning er, at energiforsyningssystemet opfylder kravene i EN 50160 eller tilsvarende.

Beskyttelsesforanstaltningerne i husinstallationen og i Miele-produktet skal også sikres med hensyn til deres funktion og driftsform ved tilslutning til stand-alone netværkssystemer eller ved ikke-netværkssynkron drift, eller de skal erstattes af tilsvarende foranstaltninger i installationen. Som eksempelvis beskrevet i den aktuelle version af VDE-AR-E 2510-2.

► Hvis den medfølgende tilslutningsledning er beskadiget, skal nettilslutningsledningen udskiftes med en original reservedel for at undgå fare for brugeren. Kun ved brug af originale reservedele kan Miele garantere, at sikkerhedskravene er opfyldt. Af sikkerhedsmæssige grunde må ledningen kun udskiftes af Miele Service eller en anden uddannet fagmand.

► Multistikdåser og forlængerledninger giver ikke den nødvendige sikkerhed (risiko for brand) og bør derfor ikke anvendes ved tilslutning af køle-/fryseskabet.

► Hvis de spændingsførende dele eller nettilslutningsledningen udsættes for fugt, kan der opstå kortslutning. Opstil derfor ikke køle-/fryseskabet i områder med fugt eller vandsprøjt (fx garager, vaskekældre etc.).

► Dette køle-/fryseskab må ikke anvendes på ikke-stationære opstillingssteder (fx skibe).

► Et beskadiget køle-/fryseskab kan betyde fare for sikkerheden. Kontroller derfor køle-/fryseskabet for synlige skader, inden det opstilles. Tag aldrig et beskadiget køle-/fryseskab i brug.

► Brug kun køle-/fryseskabet i indbygget tilstand af hensyn til sikkerheden.

Råd om sikkerhed og advarsler

► Køle-/fryseskabet skal være afbrudt fra elnettet under installation, vedligeholdelse og reparation. Det er kun afbrudt fra elnettet, når en af følgende betingelser er opfyldt:

- sikringerne i installationen er slået fra, eller
- skruesikringerne i installationen er skruet helt ud, eller
- stikket er trukket ud. Træk ikke i ledningen på tilslutningsledninger med netstik, men i stikket, når køle-/fryseskabet skal afbrydes fra elnettet.

► Installation, vedligeholdelse og reparation foretaget af ukyndige kan medføre betydelig risiko for brugeren.

Installation, vedligeholdelse og reparation bør kun udføres af uddannede fagfolk.

► Reparation af køle-/fryseskabet inden garantiens udløb bør kun foretages af Miele Service, da eventuelle efterfølgende skader ellers ikke er omfattet af Miele's garanti.

► Vær opmærksom på følgende vedrørende vandet til fremstilling af isterninger:

- Fyld udelukkende koldt og friskt drikkevand i vandbeholderen. Varmt vand eller andre væsker kan beskadige vandbeholderen eller isterningmaskinen.
- Udskift vandet regelmæssigt (hvis ubenyttet i mere end 24 t.), og i hvert fald hver gang isterningmaskinen tilkobles, for at producere friske isterninger. På denne måde forebygges kimdannelse.
- Anvend ikke vand fra omvendte osmoseanlæg. Køle-/fryseskabet kan blive beskadiget.

► Defekte dele må kun udskiftes med originale Miele-reservedele. Kun med disse dele kan Miele garantere, at sikkerhedskravene opfyldes i fuldt omfang.

► Dette køle-/fryseskab er på grund af specielle krav (fx mht. temperatur, fugtighed, kemisk resistens, slidstyrke og vibration) udstyret med en speciel pære. Pæren må kun anvendes til det påtænkte formål. Pæren er ikke egnet til oplysning af rum. Af sikkerhedsmæssige grunde må udskiftning kun foretages af Miele Service eller en anden uddannet fagmand. Køle-/fryseskabet indeholder flere lyskilder, som min. er energiklasse F.

Installation

- ▶ Følg ubetinget vedlagte monteringsanvisning ved installation af køle-/fryseskabet.
- ▶ Bær altid beskyttelsehandsker ved transport og indbygning af køle-/fryseskabet.
- ▶ Vær to personer om at opstille køle-/fryseskabet.
- ▶ Hængslingsiden ændres (om nødvendigt) iht. vedlagte monteringsanvisning.
- ▶ Indbyg kun køle-/fryseskabet i et stabilt, retvinklet og vandret indbygningsskab, der står på et vandret og plant gulv.

Den daglige brug

- ▶ Køle-/fryseskabet er beregnet til en bestemt klimaklasse (omgivelsestemperaturområde), hvis grænser absolut skal overholdes. Klimaklassen står på typeskiltet inde i køle-/fryseskabet. En lavere omgivelsestemperatur medfører, at kompressoren står stille i længere tid, så køle-/fryseskabet ikke kan opretholde den nødvendige temperatur.
- ▶ Ventilationsåbningerne må ikke tildækkes. Hvis dette sker, er der ikke sikret tilstrækkelig ventilation, hvorved energiforbruget øges, og skader på komponenter ikke kan udelukkes.
- ▶ Hvis der opbevares fedt- eller olieholdige madvarer i køle-/fryseskabet eller i skabsdøren, skal man sørge for, at eventuelt fedt eller olie, der løber ud, ikke kommer i berøring med køle-/fryseskabets plastdele. Der kan opstå spændingsrevner i plastbelægningen.
- ▶ Brand- og eksplosionsfare. Opbevar aldrig eksplosive stoffer eller produkter med brændbare drivgasser (fx spraydåser) i køle-/fryseskabet! Antændelige gasblandinger kan forårsage brandfare pga. de elektriske komponenter.
- ▶ Risiko for eksplosion. Brug aldrig elektriske apparater i køle-/fryseskabet (fx til fremstilling af softice). Det kan forårsage gnistdannelse.
- ▶ Risiko for at komme til skade og for beskadigelse. Opbevar aldrig dåser og flasker med kulsyreholdige drikkevarer eller med væsker, der kan fryse, i frysezone. Dåser og flasker kan eksplodere. Risiko for kvæstelser og beskadigelse! Dåserne eller flaskerne kan eksplodere.
- ▶ Risiko for at komme til skade og for beskadigelse. Flasker, der lægges i frysezone til lynafkøling, skal tages ud senest efter en time. Flaskerne kan eksplodere.

Råd om sikkerhed og advarsler

- ▶ Risiko for at komme til skade. Rør ikke frysevarerne og metaldele med våde hænder. Hænderne kan fryse fast.
- ▶ Risiko for at komme til skade. Tag aldrig isterninger eller is - specielt ikke vandis - direkte fra fryseskabet ind i munden. På grund af den meget lave temperatur kan læber og tunge fryse fast.
- ▶ Let eller helt optøede madvarer må aldrig genfryses. Brug dem så hurtigt som muligt, da de ellers mister næringsværdi og fordærves. Kogt eller stegt kan de optøede madvarer dog genfryses.
- ▶ Der kan være risiko for madforgiftning ved at spise madvarer, der har ligget for længe i køle-/fryseskabet. Hvor længe madvarerne kan opbevares i køle-/fryseskabet afhænger af mange faktorer, som fx hvor friske de er, og af kvaliteten samt af temperaturen i køle-/fryseskabet. Vær opmærksom på fødevarerproducenternes opbevaringsanvisninger og datomærkning!

Tilbehør og reservedele

- ▶ Anvend udelukkende originalt Miele-tilbehør. Hvis andre dele monteres, bortfalder reklamationsretten, garantien og/eller produktansvaret.
- ▶ Miele yder op til 15 års leveringsgaranti, men min. 10 år på funktionsbærende reservedele efter produktionsophør af køle-/fryseskabet.

Rengøring og vedligeholdelse

- ▶ Skyl isterningmaskinen og dermed også vandtilførslen, ved at kassere de første 3 isterningportioner. Dette skal ske:
 - Før første ibrugtagning
 - Når isterningmaskinen ikke har været i brug i længere tid (længere end 5 dage)
 - Ved konstant drift regelmæssigt (min. en gang om måneden) for at fjerne isrester (forhindrer tilstoppelse af vandtilførslen)
 - Inden isterningmaskinen slukkes i længere tid
- ▶ Fyld udelukkende lunkent drikkevand i vandbeholderen, når isterningmaskinen skal skylles. Anvend ikke varmt eller kogende vand. Kom ikke rengøringsmiddel eller opvaskemiddel i vandet.
- ▶ Brug ikke olie eller fedt på dørlisten. Det gør den med tiden porøs.
- ▶ Brug aldrig et damprengøringsapparat til rengøring og afrimning af køle-/fryseskabet. Dampen kan trænge ind til de spændingsførende dele og medføre kortslutning.

▶ Spidse eller skarpe genstande kan beskadige køleelementerne, så køle-/fryseskabet ikke kan anvendes. Brug derfor aldrig spidse eller skarpe genstande til at

- fjerne rim eller is med
- løsne fastfrosne isbakker eller madvarer med.

▶ Brug aldrig en elektrisk varmekilde eller stearinlys til optøning. Plastdelene kan blive beskadiget.

▶ Brug ikke optøningsspray eller midler til afisning, da de kan danne eksplosive gasser, indeholde opløsnings- eller drivmidler, der er skadelige for plastdelene, eller være sundhedsskadelige.

Transport

▶ Transporter altid køle-/fryseskabet opretstående og i emballagen for at undgå beskadigelse.

▶ Risiko for at komme til skade og for beskadigelse. Transporter køle-/fryseskabet med hjælp fra en anden person, da det er meget tungt.

Bortskaffelse af et gammelt køle-/fryseskab

▶ Børn kan under leg lukke sig inde i køle-/fryseskabet og blive kvalt.

- Demonter dørene på køle-/fryseskabet.
- Tag skufferne ud.
- Lad hylderne blive i køle-/fryseskabet, så børn ikke let kan kravle ind.
- Gør låsen på det gamle køle-/fryseskab ubrugelig. Hermed forhindres, at legende børn kan spærre sig inde og komme i livsfare.

▶ Fare for elektrisk stød!

- Klip stikket af tilslutningsledningen.
- Klip tilslutningsledningen af det gamle produkt.

Bortskaf stikket og netttilslutningsledningen fra det gamle produkt.

▶ Under og efter bortskaffelse skal du sørge for, at køle-/fryseskabet ikke er placeret i nærheden af benzin eller andre brændbare gasser og væsker.

Råd om sikkerhed og advarsler

► Brandfare på grund af udtrængende olie eller kølemiddel! Kølemidlet og olien er brændfarlige. Udtrængende kølemiddel eller olie kan antændes, hvis koncentrationen er høj nok, og den kommer i kontakt med en ekstern varmekilde. Ved bortskaffelse skal det sikres, at kølekredsløbet ikke er beskadiget for at undgå ukontrolleret udslip af kølemiddel (se information på typeskiltet) og olie.

► Kølemiddel kan ved uheld forårsage øjenskader! Sørg derfor for ikke at beskadige dele af kølesystemet, fx ved at

- stikke hul på kølemiddelkanalerne
- knække rørene
- kradse overfladebelægningen af.

Symbol på kompressoren (afhængig af model)

Denne advarsel er kun relevant ved genanvendelse af dele. Ved normal brug af køle-/fryseskabet er der ingen risiko.



► Olien i kompressoren kan være livsfarlig, hvis den sluges eller kommer i luftvejene.

Bortskaffelse af emballagen

Emballagen er udformet til håndtering af produktet og beskytter det mod transportskader. Emballagematerialerne er valgt ud fra miljø- og affaldstekniske hensyn og kan generelt genbruges.

Genbrug af emballagematerialerne sparer råstoffer og mindsker affaldsproblemerne. Brug materialespecifikke indsamlings- og returneringsmuligheder for genbrugsmaterialer.

Bortskaffelse af det gamle produkt

Gamle elektriske og elektroniske produkter indeholder stadig værdifulde materialer. De indeholder imidlertid også bestemte stoffer, blandinger og komponenter, som er nødvendige for deres funktion og sikkerhed. Hvis disse bortskaffes sammen med husholdningsaffaldet eller behandles forkert, kan de skade den menneskelige sundhed og miljøet. Bortskaf derfor ikke det gamle produkt med husholdningsaffaldet.



Sørg for, at dit køle-/fryseskab ikke bliver beskadiget under transporten til bortskaffelsesstedet.

Det sikres således, at kølemidlet i kølekredsløbet og olien i kompressoren ikke kan sive ud.

Aflever i stedet for det gamle produkt på nærmeste officielle opsamlingssted for elektriske og elektroniske produkter eller på kommunens genbrugsstation. Det er kundens eget ansvar at sørge for at fjerne eventuelle personrelaterede data fra det produkt, der skal bortskaffes. Du er lovmæssigt forpligtet til at fjerne brugte batterier og akkumulatorer, der ikke er fast indkapslet i produktet, samt pærer, der kan fjernes uden at blive ødelagt. Aflever disse på et opsamlingssted/genbrugsstationen, hvor de kan indleveres uden omkostninger. Sørg for, at det gamle produkt opbevares utilgængeligt for børn, indtil det fjernes.

Installation

Opstillingssted

 Risiko for beskadigelse og tilskadekomst, hvis køle-/fryseskabet tipper.

Køle-/fryseskabet er meget tungt og har tendens til at vippe forover, når døren er åben.

Hold køle-/fryseskabets dør(e) lukket, indtil køle-/fryseskabet er indbygget.

Køle-/fryseskabet skal sikres i indbygningsnichen iht. brugs- og monteringsanvisningen.

 Fare for brand og beskadigelse på grund af varmeafgivende produkter.

Varmeafgivende produkter kan antændes og sætte ild til køle-/fryseskabet.

Køle-/fryseskabet må ikke indbygges under en kogeplade.

 Risiko for brand og beskadigelse på grund af åbne flammer.

Åbne flammer kan sætte køle-/fryseskabet i brand.

Undgå åbne flammer, fx lys, i nærheden af køle-/fryseskabet.

Et tørt og godt ventileret rum er velegnet.

 Fare for beskadigelse på grund af høj luftfugtighed.

Ved høj luftfugtighed kan der dannes kondensat på køle-/fryseskabets ydervægge.

Dette kondensvand kan medføre korrosion på ydervæggene.

For at forebygge dette anbefales det at opstille køle-/fryseskabet i et tørt rum med aircondition og/eller rum med tilstrækkelig ventilation.

Kontroller efter opstilling, at køle-/fryseskabets dør(e) kan lukkes rigtigt, og at køle-/fryseskabet er opstillet iht. anvisningerne. De anførte ventilationsåbninger-/arealer skal overholdes.

Vær ved opstilling af køle-/fryseskabet opmærksom på, at dets energiforbrug øges, hvis det opstilles lige ved siden af en radiator, et komfur, en ovn eller en anden varmekilde. Opstil det heller ikke et sted, hvor det udsættes for direkte sol.

Jo højere omgivelsestemperaturen er, desto længere tid kører kompressoren, og desto højere bliver energiforbruget.

Vær desuden opmærksom på følgende ved indbygning af køle-/fryseskabet:

- Stikkontakten skal være let tilgængelig og bør ikke være anbragt på bagsiden.
- Netstikket og netledningen må ikke berøre køle-/fryseskabets bagside, da de ellers kan blive beskadiget af køle-/fryseskabets vibrationer.
- Heller ikke andre produkter må tilsluttes ved hjælp af stikkontakter i området bag dette køle-/fryseskab.
- Sørg ved opstilling af køle-/fryseskabet for, at nettilslutningsledningen ikke er i klemme eller beskadiget.

- Multistikdåser eller fordelerlister samt andre elektroniske enheder (fx halogentransformere) må ikke anbringes og anvendes i området bag vinkøleskabet.
- Gulvet på opstillingsstedet skal være plant og lige og skal have samme højde som det omkringliggende gulv.

Side-by-side-kombinationer

 Fare for beskadigelse på grund af kondensat på køle-/fryseskabets ydervægge.

Ved høj luftfugtighed kan der dannes kondensat på køle-/fryseskabets ydervægge, som kan medføre korrosion.

Opstil principielt ikke et køle-/fryseskab ved siden af eller oven på andre modeller.

Undtagelse: Dit køle-/fryseskab kan opstilles ved siden af et andet køle-/fryseskab med integreret opvarmning i separate indbygningsnicher. Spørg Miele-forhandleren, hvilke kombinationer dette køle-/fryseskab kan indgå i.

Klimaklasse

Køle-/fryseskabet er beregnet til en bestemt klimaklasse (omgivelsestemperaturområde), hvis grænser absolut skal overholdes. Klimaklassen står på typeskiltet inde i køle-/fryseskabet.

Klimaklasse	Omgivelsestemperatur
SN	10 til 32 °C
N	16 til 32 °C
ST	16 til 38 °C
T	16 til 43 °C
SN-ST	10 til 38 °C
SN-T	10 til 43 °C

Ved en lavere omgivelsestemperatur står kompressoren længere tid stille. Det kan give højere temperaturer i køleskabet og give følgeskader.

Ventilation

 Fare for brand og beskadigelse på grund af utilstrækkelig ventilation.

Hvis køle-/fryseskabet ikke ventileres tilstrækkeligt, går kompressoren ofte i gang og kører i en længere periode. Dette medfører øget energiforbrug og højere kompressor-driftstemperatur, hvorved kompressoren kan blive beskadiget.

Sørg for tilstrækkelig ventilation omkring køle-/fryseskabet.

Overhold altid de angivne ventilationsåbninger-/arealer.

Ventilationsåbningerne-/arealerne må ikke tildækkes eller lukkes.

Desuden skal de jævnlige rengøres for støv.

Luften på bagsiden af køle-/fryseskabet opvarmes. Derfor skal der sørges for god ventilation ved indbygning i indbygningsskabet (se afsnittet Indbygningsskab og vedlagte monteringsanvisning).

Installation

Hængslingssiden ændres

 Risiko for at komme til skade og for beskadigelse på grund af dørens vægt.

Hvis ændring af hængslingssiden foretages af en enkelt person, er der større fare for at komme til skade og for beskadigelse.

Sørg for at være to personer om at ændre hængslingssiden.

Vær opmærksom på dette ved planlægning af køkkenet eller ved udskiftning af køle-/fryseskabet, så indbygningsløsningen beregnes rigtigt.

Køle-/fryseskabet leveres med hængsling i højre side. Hvis døren skal være hængslet i venstre side, skal hængslerne vendes om (se medfølgende monteringsanvisning).

Køkkenskabsfront

Horisontalt og vertikalt spaltømål

Køkkenskabsfrontens tykkelse og kantradius samt spaltømålet hele vejen rundt (horisontal og vertikal spalte) er fastlagt afhængigt af køkkendesign.

Vær derfor opmærksom på:

– Horisontalt spaltømål

Spalten mellem køkkenskabsfronten og skabsdøren over eller under den skal være min. 3 mm.

– Vertikalt spaltømål

Hvis spaltømålet mellem køle-/fryseskabets køkkenskabsfront og fronten på naboskabet i hængslingssiden eller den afsluttende sidevange er for lille, kan der ved åbning af køle-/fryseskabets dør ske sammenstød med naboskabets front/sidevangen.

Det nødvendige spaltømål afhænger af køkkenskabsfrontens tykkelse og kantradius.

Køkkens- kabs- frontens tykkelse A [mm]	Spaltemål X [mm] til forskellige kantradier B			
	R0	R1,2	R2	R3
≥16 - 19	Min. 3			
20	5	4	4	3,5
21	5,5	5	4,5	4
22	6,5	6	5,5	5

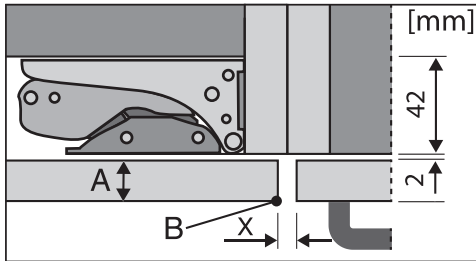

Front på naboskab

A = Køkkenskabsfrontens tykkelse

B = Kantradius

X = Spaltemål

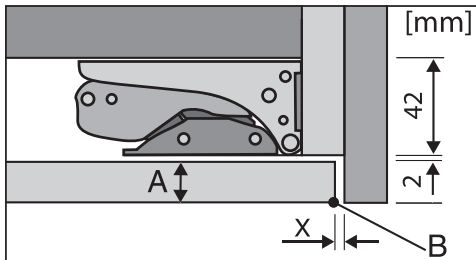

Afsluttende sidevange

A = Køkkenskabsfrontens tykkelse

B = Kantradius

X = Spaltemål

Tip: Monter et afstandsløje mellem indbygningsskabet og sidevangen. Herved opnås en spalte med passende bredde.

Køkkenskabsfrontens vægt

⚠ Fare for beskadigelse på grund af for tung køkkenskabsfront.

Monterede køkkenskabsfronter, der overskrider den maksimalt tilladte vægt, kan forårsage beskadigelser på hængslerne, hvilket bl.a. kan medføre funktionsforstyrrelser!

Inden montering af køkkenskabsfronten skal man sikre sig, at den maks. tilladte vægt på køkkenskabsfronten ikke overskrides.

Maks. tilladte vægt på køkkenskabsfronterne i kg er:

Køle-/fryse- skab	Øverste køkken- skabsfront	Nederste køkken- skabsfront
KFN 7785 ...	18	12

Dørenes åbningsvinkel reduceres

Dørhængslerne er ved levering indstillet således, at køle-/fryseskabets døre kan åbnes helt.

Hvis dørenes åbningsvinkel skal reduceres til ca. 90°, kan dette indstilles via hængslerne.

Der skal monteres stifter til begrænsning af døråbningsvinklen, inden køle-/fryseskabet indbygges.

Køleskabsdøren skal tages af (se medfølgende monteringsanvisning), når stiften skal sættes i det øverste hængsel i fryseskabsdøren.

Installation

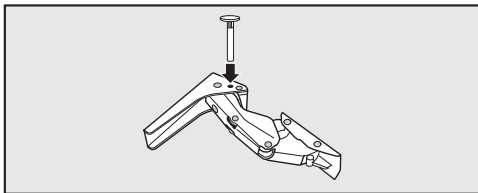

- Sæt de medfølgende stifter til begrænsning af døråbningsvinklen ned i hængslerne oppefra.

Åbningsvinklen på køle-/fryseskabsdørene er nu begrænset til 90°.

Indbygningsmål

Indbygning i et højskab/set fra siden

Alle mål er angivet i mm.

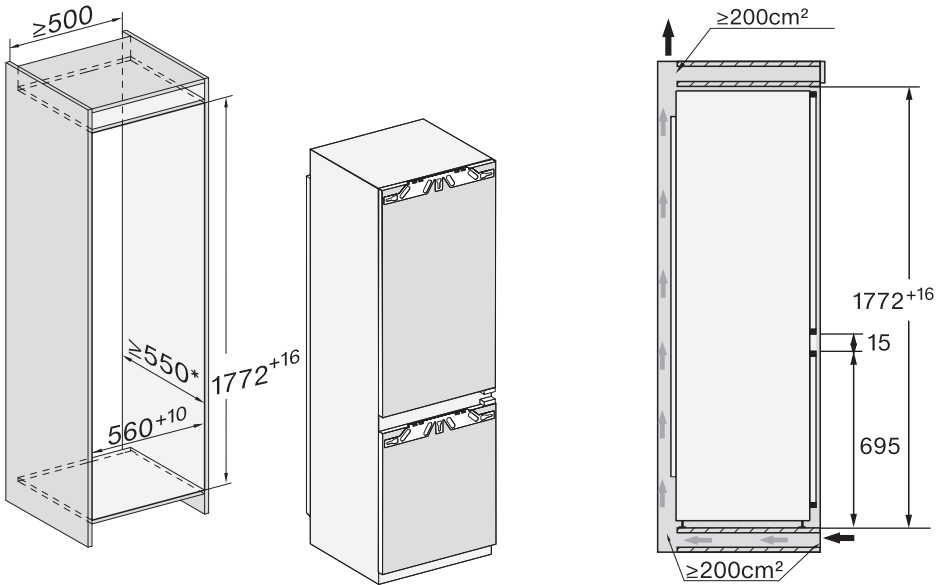

* Det deklarerede energiforbrug er beregnet ved en nichedybde på 560 mm. Køle-/fryseskabet er fuldt funktionsdygtigt ved en nichedybde på 550 mm, men har et smule højere energiforbrug.

Sørg for, at indbygningsskabet svarer præcist til de opgivne indbygningsmål, inden køle-/fryseskabet indbygges.

Installation

Tilslutninger og ventilation

Alle mål er angivet i mm.

De anførte ventilationsarealer skal ubetinget overholdes for at sikre, at køle-/fryse-skabet fungerer korrekt.

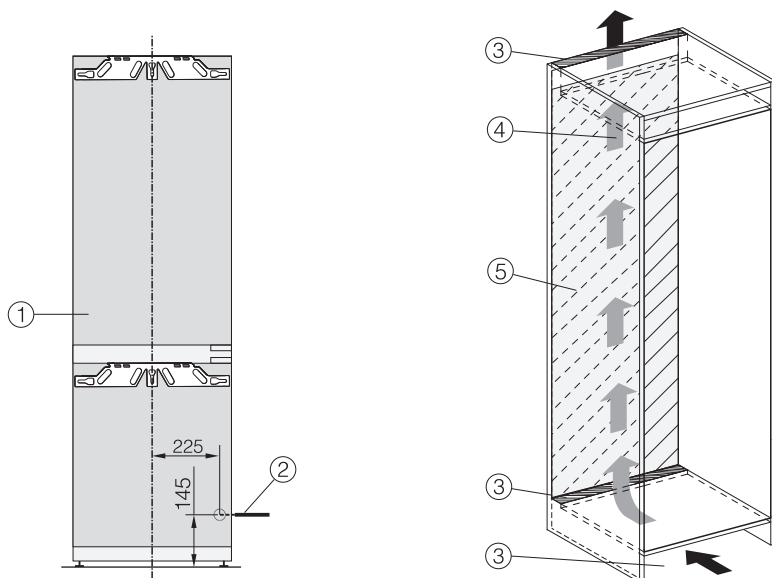

- ① Set forfra
- ② Tilslutningsledning, længde = 2.200 mm
En længere tilslutningsledning kan købes ved henvendelse til Miele Kundecenter (kontaktinformation findes på omslaget).
- ③ Ventilationsudskæring min. 200 cm²
- ④ Ventilation
- ⑤ Ingen tilslutning i dette område

Eltilslutning

Køle-/fryseskabet leveres med et stik godkendt i EU, som dog ikke må anvendes i en dansk installation, da køle-/fryseskabet derved ikke jordforbindes iht. Stærkstrømsbekendtgørelsen. Udskiftning til dansk stik skal foretages af en uddannet fagmand. Alternativt kan der anvendes en adapter til overgang mellem Schuko-stikprop og dansk jordings-system. En sådan kan købes ved henvendelse til vores kundecenter (kontaktinformation findes på omslaget).

Opstil køle-/fryseskabet, så stikkontakten er frit tilgængelig. Hvis stikkontakten ikke er frit tilgængelig, skal produktet kunne afbrydes på gruppeafbryderen.

 Brandfare på grund af overopvarmning.

Hvis køle-/fryseskabet anvendes med stikdåser eller forlængerledninger kan det medføre overbelastning af ledningerne.

Af sikkerhedsgrunde må der ikke anvendes stikdåser eller forlængerledning.

Den elektriske montering skal foretages af en uddannet fagmand i henhold til Stærkstrømsbekendtgørelsen.

Af sikkerhedsårsager anbefaler vi, at der anvendes et HPFI-relæ af typen  i husinstallationen til eltilslutning af køle-/fryseskabet.

En beskadiget tilslutningsledning må kun udskiftes med en speciel tilslutningsledning af samme type (kan købes ved henvendelse til vores kundecenter). Af sikkerhedsmæssige grunde må ledningen kun udskiftes af Miele Service eller en anden uddannet fagmand.

Nominal effekt og sikring fremgår af denne brugsanvisning eller typeskiltet. Sammenlign disse oplysninger med dataene for eltilslutning på opstillingsstedet. I tvivlstilfælde bør man kontakte en uddannet el-fagmand.

Forbigående eller permanent tilslutning til et selvforsynende eller ikke-netværks-synkront energiforsyningssystem (såsom stand-alone netværkssystemer, backup-systemer) er mulig. Forudsætning for tilslutning er, at energiforsyningssystemet opfylder kravene i EN 50160 eller tilsvarende.

Beskyttelsesforanstaltningerne i husinstallationen og i Miele-produktet skal også sikres med hensyn til deres funktion og driftsform ved tilslutning til stand-alone netværkssystemer eller ved ikke-netværkssynkron drift, eller de skal erstattes af tilsvarende foranstaltninger i installationen. Som eksempelvis beskrevet i den aktuelle version af VDE-AR-E 2510-2.

Skal ekstrabeskyttes, jf. Stærkstrømsbekendtgørelsen.

Installation

Køle-/fryseskabet tilsluttes

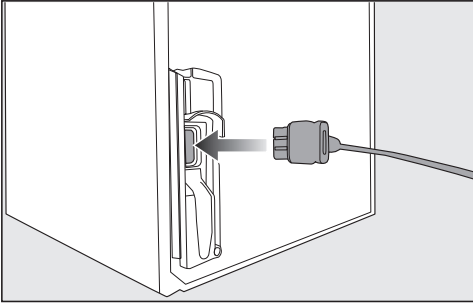

- Sæt stikket i på bagsiden af køle-/fryseskabet.

Sørg for, at stikket sidder rigtigt.

- Sæt køle-/fryseskabets stik i stikkontakten (skal ekstrabeskyttes, jf. Stærkstrømsbekendtgørelsen).

Køle-/fryseskabet er nu tilsluttet til el-nettet.

Sådan spares der energi:

- Opstillingssted** Køle-/fryseskabet skal ved højere rumtemperaturer køle hyppigere og forbruger derved mere energi. Derfor:
- Opstil køle-/fryseskabet i et godt ventileret rum.
 - Opstil ikke køle-/fryseskabet ved siden af en varmekilde (radiator, komfur).
 - Beskyt køle-/fryseskabet mod direkte sollys.
 - Sørg for en ideel omgivelsestemperatur omkring 20 °C.
 - Rengør regelmæssigt ventilationsåbningerne/-arealerne for støv.
- Temperaturindstilling** Jo koldere den indstillede temperatur er, desto højere bliver energiforbruget. Følgende indstillinger anbefales:
- Kølezone 4 til 5 °C.
 - Frysezone -18 °C.
- Brug** Når der lukkes varme ind, og luftcirkulationen hindres, øges energiforbruget. Derfor:
- Åbn altid kun døren(e) kortvarigt. Sørg for at sortere madvarerne, så de er hurtigere at tage ud.
 - Luk døren(e) helt i, efter de har været åbnet.
 - Lad varme retter og drikkevarer afkøle, inden de stilles ind i køle-/fryseskabet.
 - Ved anbringelse i køle-/fryseskabet skal madvarerne være pakket ind eller godt tildækket.
 - Hyldeerne må ikke overfyldes. Luften skal kunne cirkulere imellem dem.
 - Optø frysevarer i kølezone.
 - Placer skuffer, hylde og dørhylde som ved levering.

Beskrivelse af køle-/fryseskabet

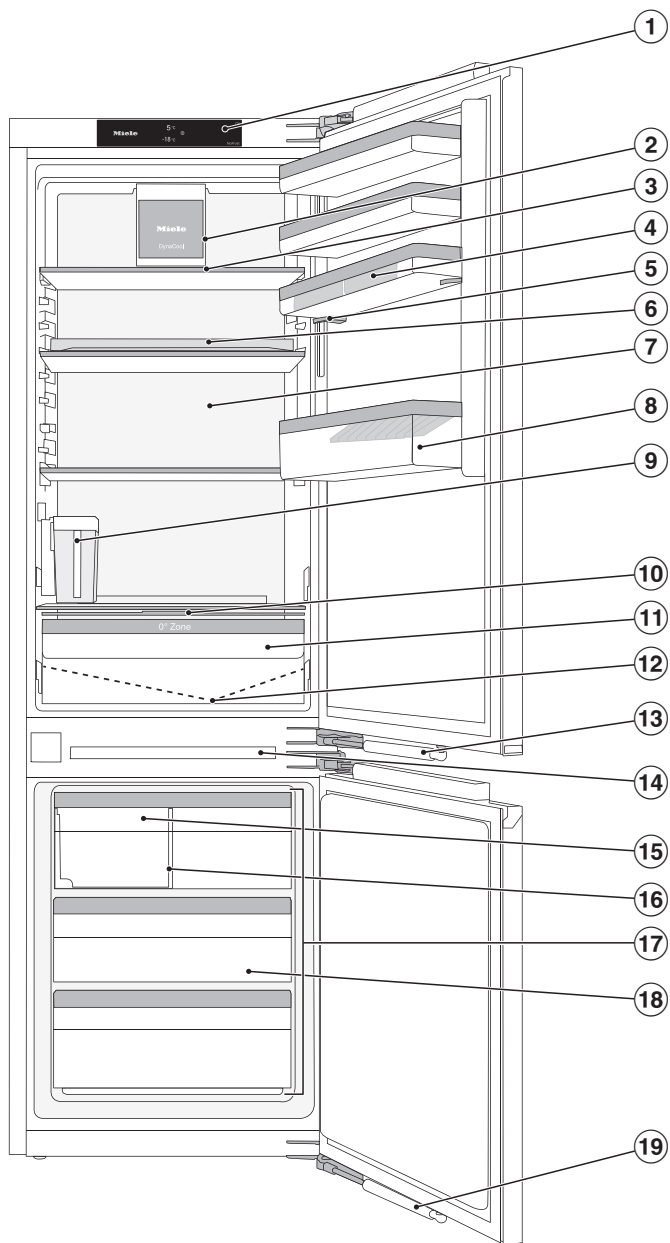

- ① Display
- ② Ventilator med lys
- ③ Hylde med lys (FlexiLight 2.0)
- ④ Æggebakke
- ⑤ Hylde med finjustering
- ⑥ Hylde med drejelig bund (FlexiTray)
- ⑦ Tør bagvæg til forhindring af kondensdannelse
- ⑧ Flaskehylde i døren med flaskeholder
- ⑨ Vandbeholder til isterningmaskinen.
- ⑩ Skuffelåg til indstilling af luftfugtigheden i DailyFresh-skuffen
- ⑪ DailyFresh-skuffe til frugt og grøntsager (med fugtighedsindstilling)
- ⑫ Rende og afløbshul til afrymningsvand
- ⑬ Dørlukningsdæmper (SoftClose)
- ⑭ Lys i frysezone
- ⑮ Isterningmaskine med integreret isterningbakke og lys
- ⑯ Isterningskuffe med forskydelig skillevæg
- ⑰ Alternativ brug af frysezone som ekstra kølezone - variabel temperaturzone (Freeze&Cool)
- ⑱ Skuffe
- ⑲ Dørlukningsdæmper (SoftClose)

Beskrivelse af køle-/fryseskabet

Display

Displayet kan blive ridset, hvis der anvendes spidse eller skarpe genstande som fx stifter.

Berør kun displayet med fingrene.

Hvis fingeren er kold, reagerer displayet muligvis ikke.



- ① Temperaturvisning for køleskabet
- ② Temperaturvisning til fryseskabet
- ③ Sensortast indstillings-mode 
Til valg af forskellige funktioner i indstillings-mode
- ④ Indikator Miele@home-forbindelsesstatus
(kun synlig, hvis funktionen Miele@home er tilsluttet)
- ⑤ Indikator demo-mode
(kun synlig, hvis funktionen demo-mode er tilkoblet)















Betjeningsmåde

- Tryk på det ønskede område/det ønskede symbol på startdisplayet.
 - Stryg fingeren mod venstre eller højre hen over displayet, indtil den ønskede værdi/det ønskede symbol vises i midten.
 - Tryk for at bekræfte det ønskede valg i displayet.
- Den valgte værdi/det valgte symbol lyser (med få undtagelser) orange.
- Indstillings-mode forlades ved at trykke på ↵ eller OK.











Beskrivelse af køle-/fryseskabet

Indstillings-mode

Følgende funktioner kan vælges og delvis ændres i indstillings-mode

Symbol	Funktion	Standard-indstilling
	Funktionen Party-mode til- eller frakobles (Se afsnittet Yderligere indstillinger)	Frakoblet
	Funktionen Holiday-mode til- eller frakobles (Se afsnittet Yderligere indstillinger)	Frakoblet
	Isterningmaskinen til- eller frakobles (se afsnittet Fremstilling af isterninger)	Frakoblet
	Tænd eller sluk for låsefunktionen (se kapitlet "Yderligere indstillinger")	 (Frakoblet)
	Køleskabet slukkes (se afsnittet Køle-/fryseskabet tændes og slukkes)	
	Funktionen Sabbath-mode til- eller frakobles (Se afsnittet Yderligere indstillinger)	Frakoblet
	Sabbat-mode-version kaldes frem	—
	Tidsrummet til aktivering af døralarmen ændres (se afsnittet Yderligere indstillinger)	1:00
	Indstilling af den variable temperaturzone (Freeze&Cool) efter ønske (se kapitel "Yderligere indstillinger")	
	Frysezone er tændt. Den ekstra kølezone kan vælges.	Tilkoblet
	Den ekstra kølezone er tændt. Frysezone kan vælges.	Frakoblet
	Ændring af kølekredsløb (måleteknisk funktion, som er irrelevant for kunden)	Frakoblet
	Funktionen Miele@home tilkobles for 1. gang, wi-fi aktiveres og deaktiveres eller netværkskonfigurationen nulstilles (se afsnittet Yderligere indstillinger)	App

Beskrivelse af køle-/fryseskabet

	Tastelyden til- eller frakobles	Tilkoblet
	Lydstyrken for alarmer og signallyde kan ændres, eller de kan kobles helt fra (se afsnittet Yderligere indstillinger)	Tilkoblet /Trin 5
	Lysstyrken i displayet kan ændres (se afsnittet Yderligere indstillinger)	Trin 4
	Ændring af temperaturenhed (°Celsius eller Fahrenheit)	°C
	Funktionen Demo-mode frakobles (kun synlig, når tilkoblet) (se afsnittet Yderligere indstillinger)	Frakoblet
	Indstillinger stilles tilbage til standardindstilling (se afsnittet Yderligere indstillinger)	—
	Informationer (modelbetegnelse og serienummer) på køle-/fryseskabet hentes frem (se afsnittet Yderligere indstillinger)	—
	Påmindelse om udskiftning af lugtfilter tilkobles (se afsnittet Ekstratilbehør) (se afsnittet Yderligere indstillinger)	Frakoblet
	Indstilling af rengøringsposition for isterningbakken (vises kun, hvis isterningmaskinen er tændt) (se afsnittet Rengøring og vedligeholdelse).	—
	Rengørings-mode til- eller frakobles (se afsnittet Rengøring og vedligeholdelse)	Frakoblet

Beskrivelse af køle-/fryseskabet

Køle-/fryseskabet indrettes

Hylde/flaskehylde flyttes

Tøm hylderne/flaskehyldeerne i døren, inden de flyttes.

- Løft hylderne/flaskehyldeerne opad, og tag dem ud fremad.
- Sæt hylden/flaskehylde ind igen som ønsket.

Hylde med finjustering flyttes

Anvend finjusteringen, hvis hylderne/flaskehyldeerne nedenunder skal justeres opad for at give mere plads.

Hylderne kan forskydes i højden, mens de er fyldt.

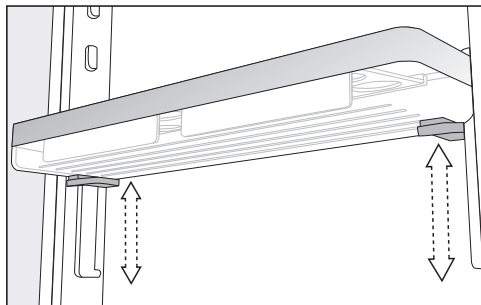

- Tag fat i hylden med begge hænder, tryk samtidigt på de grå taster under hylden, og flyt hylden.

Hylde med finjustering flyttes

Tøm hylderne/flaskehyldeerne i døren, inden de flyttes.

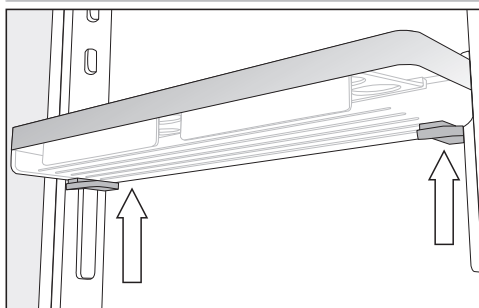

- Tag fat i hylden i siderne med begge hænder, så du rører ved de grå taster under hylden.
- Tryk samtidig på de grå taster, og skub hylden opad ud af skinnerne.

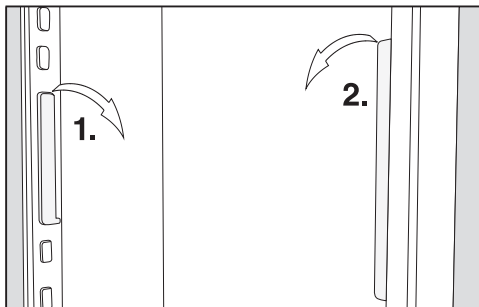

- Tag skinnen ud af taperne, og sæt den ind i den ønskede position.
- Placer den anden skinne parallelt med den første skinne.
- Skub hylden på skinnerne oppefra.

Beskrivelse af køle-/fryseskabet

Hylde/hylde med lys flyttes

Hyldeerne kan placeres afhængig af madvarenes højde.

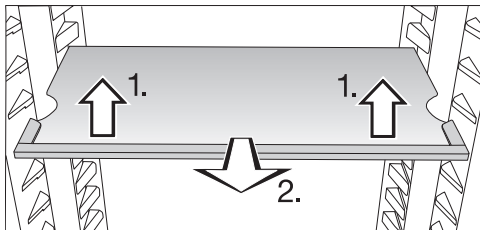

- Løft hylden let fortil, og træk den en smule ud fremefter.
- Løft den, så rillerne kommer fri af bæreribberne, og flyt den opad eller nedad.
- Skub hylden ind.

Det skal høres, at hylden med lys går i hak.

Hylderne er forsynet med udtræksstop, så de ikke utilsigtet bliver trukket helt ud.

Fleksibel indretning af frysezone (VarioRoom)

Ved indfrysning af store madvarer, som fx kalkun eller vildt, kan de øverste skuffer og glaspladerne mellem fryseskufferne tages ud. Dette giver mere volumen og dermed plads til opbevaring af store, høje frysevarer.

Lugtfilter flyttes

Lugtfileret med holder KKF-FS (Active AirClean) kan købes som ekstra tilbehør (se afsnittet Ekstra tilbehør)

Vær opmærksom på følgende ved madvarer med kraftig lugt (fx meget stærk ost):

- Sæt holderen med lugtfilterne på den hylde, hvor disse madvarer anbringes.
- Udskift om nødvendigt lugtfilterne tidligere.
- Sæt flere lugtfiltere (med holder) i kølezonen (se afsnittet Ekstra tilbehør).

Lugtfilerholderen sidder på hyldens bagste beskyttelsesliste.

- For at flytte lugtfileret skal lugtfilerholderen trækkes af beskyttelseslisten ved at trække opad.
- Træk beskyttelseslisten af hylden.
- Sæt beskyttelseslisten på den ønskede hylde.

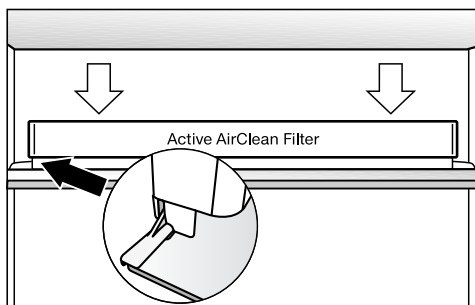

- Anbring holderen på beskyttelseslisten.

Medfølgende tilbehør

Hylde med drejelig bund (FlexiTray)

⚠ Fare for beskadigelse på grund af for tung og ujævnt fordelt belastning. En for tung og ujævnt fordelt belastning kan forårsage skader på den drejelige bund.

Overhold altid maks. mængde på 8 kg. Fordel madvarerne jævnt på hele fladen.

Den drejelige bund kan drejes 180° i retning med uret, hvorved der opnås optimal adgang til madvarerne bagest på hylden.

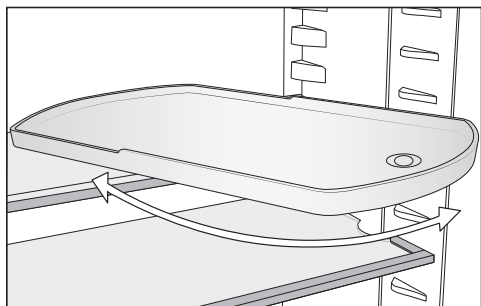

⚠ Fare for at komme til skade, hvis glasbunden falder ud.

Når hylden tages ud, kan den drejelige bund dreje sig ud, og glasbunden på bakken kan falde ud og gå i stykker.

Hold fast i den drejelige bund ved udtagningen.

Hylden med drejelig bund kan placeres efter behov.

Æggebakker klipses på

- Klips æggebakkerne på den bageste kant på dørhylden.

Flaskeholder flyttes eller tages ud

Flaskeholderens lameller går ind i flaskehyliden og øger stabiliteten, når døren åbnes og lukkes.

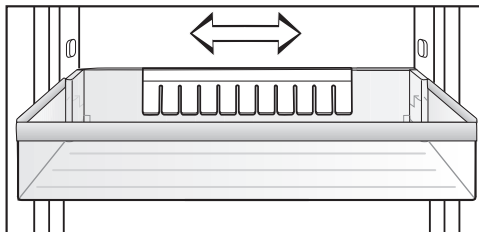

Flaskeholderen kan forskydes til højre eller venstre. Derved bliver der bedre plads til drikkekartoner.

Flaskeholderen kan tages helt ud (fx ved rengøring):

- Træk flaskeholderen af opad.

Beskrivelse af køle-/fryseskabet

Ekstra tilbehør

Ekstratilbehør kan købes i Miele's webshop. Produkterne kan også købes ved henvendelse til vores kundecenter eller hos Miele-forhandleren.

Allround-mikrofiberklud

Mikrofiberkluden er velegnet til fjernelse af fingeraftryk og lette tilsmudsninger på fronter i rustfrit stål, paneler, vinduer, møbler, bilruder osv.

MicroCloth-sæt

MicroCloth-sættet består af en universalklud, en glasklud og en højglansklud. Kludene er specielt rivefaste og slidstærke. På grund af kludenes meget fine mikrofibre er deres rengøringseffekt meget høj.

MicroCloth HyClean

MicroCloth HyClean er en antibakteriel universalklud og specielt rivefast og slidstærk. Den kan anvendes tør eller fugtig, med eller uden rengøringsmiddel.

Lugtfiler med holder KKF-FS (Active AirClean)

Lugtfileret neutraliserer ubehagelige lugte i kølezonen og sørger hermed for en bedre luftkvalitet.

Udskiftning af lugtfilter KKF-RF (Active AirClean)

Der kan købes passende udskiftningsfiltre til holderen. Det anbefales at udskifte lugtfilterne hver 6. måned.

Flaskehylde

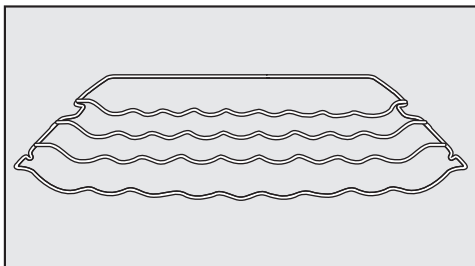

Flaskehylde er beregnet til vandret, pladsbesparende opbevaring af flasker i kølezonen.

Flaskehylde kan anbringes forskellige steder i kølezonen.

Hylde med drejelig bund (FlexiTray)

Beskrivelse: se afsnittet Beskrivelse af køle-/fryseskabet, Køle-/fryseskabet indrettes.

Sorteringsboks

Sorteringsboksen giver et overskueligt overblik over madvarerne i skuffen i kølezonen.

Afhængig af model er det nødvendigt at tage hele skuffen ud i forbindelse med isætning og udtagning af sorteringsboksen.

Køle-/fryseskabet tændes og slukkes

Inden første brug

- Fjern al emballage og beskyttelsesfolier fra det indvendige rum.
- Rengør de indvendige sider/flader og tilbehøret (se afsnittet Rengøring og vedligeholdelse).

Køle-/fryseskabet tilsluttes

- Tilslut køle-/fryseskabet til elnettet, som beskrevet i afsnittet Eltilslutning.
- I displayet vises først Miele, herefter .



Vandbeholderen til isterningmaskinen fyldes



- Fyld vandbeholderen til isterningmaskinen med drikkevand (se afsnittet Produktion af isterninger), og sæt vandbeholderne ind i kølezonen.

Køle-/fryseskabet tændes

- Åbn døren.
- Tryk på  i displayet.

Køle-/fryseskabet begynder at køle, og lyset tændes, når døren åbnes.

Når den indstillede frysetemperatur er nået, slukker symbolet  , temperaturdisplayet for fryseskabet lyser konstant, og alarmen ophører.

- Tryk på   for at slukke for alarmen.

Alarmen stopper.

Køle-/fryseskabet indstiller sig på de forindstillede temperaturer.



For at sikre at temperaturen er tilstrækkelig lav, skal køle-/fryseskabet forkøle nogle timer, inden der lægges madvarer ind første gang. Læg først madvarer ind i køle-/fryseskabet, når den forindstillede temperatur er nået.

Læg først madvarer ind i frysezonen, når temperaturen i frysezonen er lav nok (min. -18 °C).

Køle-/fryseskabet tændes og slukkes

Køle-/fryseskabet slukkes

Hele køle-/fryseskabet kan kun slukkes i Indstillings-mode .

- Tryk på .
- Stryg fingeren mod venstre eller højre, indtil  vises i midten.
- Tryk på .



Kølingen og lyset er frakoblet.

Displayet viser .

Bemærk: Køle-/fryseskabet afbrydes ikke fra strømmen, når det slukkes på tænd/sluk-tasten.

Kølezone slukkes separat

Kølezone kan slukkes separat, mens frysezone forbliver tændt. Dette kan fx anvendes i forbindelse med ferier.



- Tryk på temperaturdisplayet til kølezone.
- Stryg fingeren mod højre, indtil  vises i midten.
- Tryk på .

Temperaturvisningen for køleskab slukker. Displayet viser .

Kølezone er slukket.

Temperaturvisningen for frysezone lyser fortsat.

Kølezone tændes igen separat

- Tryk på  i temperaturdisplayet for køleskab.
- Tryk på .

Kølezone er tændt igen.

Ved opmærksom på følgende ved længere fravær

Hvis der slukkes for køle-/fryseskabet ved længere tids fravær, og det ikke bliver rengjort, kan der dannes skimmel, hvis det er lukket. Rengør altid køle-/fryseskabet.

Hvis køle-/fryseskabet ikke skal bruges i længere tid:

- Sluk køle-/fryseskabet.
- Træk stikket ud, eller slå sikringen i installationen fra.
- Tøm isterningskuffen,
- Tøm vandbeholderen til isterningmaskinen, og opbevar den i rengjort og tørret tilstand,
- Rengør køle-/fryseskabet, og lad det stå åbent, så det ventileres tilstrækkeligt, og generende lugt undgås.

Vær også opmærksom på de to sidste råd, hvis kølezone slukkes separat i længere tid.

Den rigtige temperaturindstilling er afgørende for madvarernes holdbarhed. Med lavere temperatur er mikroorganismernes vækstproces langsommere. Madvarerne fordærver ikke så hurtigt.

Temperaturen i køle-/fryseskabet øges:

- jo hyppigere og længere tid døren holdes åben,
- jo flere madvarer, der lægges ind,
- jo varmere de friske madvarer er, når de lægges ind,
- jo højere temperatur, der er omkring køle-/fryseskabet. Køle-/fryseskabet er beregnet til en bestemt klimaklasse (omgivelsestemperaturområde), hvis grænser absolut skal overholdes.

... i kølezonen

Vi anbefaler en temperatur på **4 °C** i kølezonen.

... i frysezonen

For at kunne indfryse ferske madvarer kræves en temperatur på **-18 °C**. Madvarernes holdbarhed kan forlænges, og madens optimale kvalitet bevares derved.

Så snart temperaturen stiger til over -10 °C, begynder madvarerne at fordærves og har derved en kortere holdbarhedstid. Derfor må let eller helt optøede madvarer først genfryses, når de er blevet tilberedt (kogt eller stegt). De høje temperaturer under tilberedningen dræber de fleste mikroorganismer.

Med en konstant fryserzonetemperatur på -18 °C og passende hygiejne kan den maksimale opbevaringstid for fødevarer udnyttes, og madspild undgås.

Temperaturdisplay

I displayet viser temperaturvisningen ved normal drift **den aktuelle faktiske middeltemperatur i kølezonen** og den **højeste temperatur i frysezonen**.

Alt efter omgivelsestemperatur og indstilling kan det vare nogle timer, inden de ønskede temperaturer nås og vises konstant.

Temperaturerne i køle- og frysezonerne indstilles

- Tryk i displayet på temperaturvisningen for kølezonen, som temperaturen skal indstilles for.
- Stryg fingeren mod venstre eller højre, indtil den ønskede temperatur vises i midten.
- Tryk for at bekræfte den ønskede temperatur.

Temperaturdisplayet skifter igen til den aktuelle temperatur i køle- og fryseskabet.

Mulige indstillinger:

- Kølezone: 3 til 9 °C
- Frysezone: -15 til -26 °C
- Ekstra kølezone (Freeze&Cool-zone): -2 til 14 °C

Superkøl, Superfrost og DynaCool

Superkøl ❄️

Med funktionen Superkøl ❄️ tilkoblet nedkøles **kølezonen** meget hurtigt til den laveste værdi (afhængig af omgivelsestemperaturen). Temperaturen falder, da køle-/fryseskabet arbejder med størst mulig køleeffekt. Vælg denne funktion, hvis store mængder friske madvarer eller drikkevarer skal nedkøles hurtigt.

Med funktionen Superkøl ❄️ tilkoblet kan der forekomme flere lyde fra køle-/fryseskabet.

Funktionen Superkøl ❄️ skal tændes **4 timer, før mad- eller drikkevarerne anbringes.**

Superkøl ❄️ frakobles automatisk efter ca. 12 timer. Køle-/fryseskabet arbejder igen med normal køleeffekt.

Tip: For at spare energi kan man selv frakoble Superkøl ❄️, så snart mad- eller drikkevarerne er tilstrækkeligt kolde.

Superkøl ❄️ til- og frakobles

- Tryk på temperaturdisplayet til kølezonen.
- Tryk på sensortasten Superkøl ❄️ for at til- og frakoble funktionen.

Hvis Superkøl-funktionen er **tilkoblet**, lyser ❄️ orange

- Forlad Indstillings-mode ved at trykke på temperaturdisplayet.

Superfrost ❄️

Med funktionen Superfrost ❄️ tilkoblet nedkøles **frysezonen** meget hurtigt til den laveste værdi (afhængig af omgivelsestemperaturen). Køle-/fryseskabet arbejder med størst mulig køleeffekt, og temperaturen falder. Vælg denne funktion inden indfrysning af friske madvarer. Hermed opnår man, at madvarerne gennemfryses hurtigt og dermed bevarer næringsværdi, vitaminer, udseende og smag.

Med funktionen Superfrost ❄️ tilkoblet kan der forekomme flere lyde fra køle-/fryseskabet.

Superfrost skal tilkobles **6 timer inden ilægning** af madvarerne, der skal indfryses. Hvis den **maksimale frysekapacitet** skal udnyttes, skal Superfrost tilkobles **24 timer forinden.**

Superfrost ❄️ frakobles automatisk efter maks. 72 timer. Køle-/fryseskabet arbejder igen med normal køleeffekt. Tiden indtil frakobling af funktionen afhænger af den mængde friske madvarer, der er lagt i frysezonen.

Tip: For at spare energi kan man selv frakoble Superfrost , så snart mad- eller drikkevarerne er tilstrækkeligt kolde.

Det er ikke nødvendigt at tilkoble SuperFrost-funktionen ,

- hvis der lægges madvarer ind, der allerede er frosset.
- hvis der dagligt kun lægges op til 2 kg madvarer ind.

Superkøl, Superfrost og DynaCool

Superfrost ❄️ til- og frakobles

- Tryk på temperaturangivelsen for frysezone.
- Tryk på ❄️ for at til- og frakoble Superfrost-funktionen.

Hvis Superfrost-funktionen er **tilkoblet**, lyser ❄️ orange.

- Forlad indstillings-mode ved at trykke på temperaturdisplayet.

DynaCool 🌀

Uden DynaCool-funktionen 🌀 opstår der på grund af den naturlige luftcirkulation forskellige kuldezoner i kølezonen (den kolde, tunge luft synker ned i det nederste område). Disse kuldezoner bør udnyttes ved placeringen af madvarerne (se afsnittet Opbevaring af madvarer i kølezonen).

Hvis der skal opbevares mange ensartede madvarer på samme tid (fx efter det ugentlige indkøb), kan der med dynamisk køling opnås en relativt ensartet temperaturfordeling på alle hylderne. Alle madvarer i kølezonen køles da næsten lige meget.

Temperaturen kan stadig indstilles.

Aktiver også DynaCool-funktionen 🌀 ved:

- en høj omgivelsestemperatur (fra ca. 35 °C)
- høj luftfugtighed (som fx på sommerdage)

Ventilatoren kobler altid automatisk til, når kompressoren går i gang.

Tip: Deaktiver DynaCool-funktionen 🌀 under normale betingelser, da energiforbruget øges lidt ved tilkobling af DynaCool 🌀.

For at spare energi frakobles ventilatoren automatisk midlertidigt, når døren åbnes.

DynaCool 🌀 til- og frakobles

- Tryk på temperaturdisplayet til kølezonen.
- Tryk på 🌀 for at til- og frakoble DynaCool-funktionen.

Hvis DynaCool-funktionen er **tilkoblet**, lyser 🌀 orange.

- Forlad Indstillings-mode ved at trykke på temperaturdisplayet.

Yderligere indstillinger

Forklaringer til de forskellige indstillinger

Efterfølgende beskrives kun de indstillinger, der kræver yderligere forklaringer.



Mens der foretages indstillinger i indstillings-mode , undertrykkes døralarmen eller andre advarsler automatisk.



Party-mode



Party-mode-funktionen  anbefales især til hurtig nedkøling/indfrysning af store mængder friske madvarer eller drikkevarer, eller hvis der skal laves is-terninger.



Tip: Aktiver Party-mode-funktionen  ca. 4 timer, inden madvarerne og drikkevarerne lægges ind.

Når Party-mode  er tilkoblet, tilkobles følgende automatisk:

- funktionen DynaCool , Superkøl og Superfrost 
- Isterningmaskinen (der produceres is-terninger)



Party-mode-funktionen  kan ikke aktiveres, hvis køleskabet er slukket, eller hvis Holiday-mode  er aktiveret.

Hvis frysezone også anvendes som ekstra kølezone, forbliver Party-mode  aktiveret i øverste kølezone. SuperFrost  og isterningmaskinen deaktiveres automatisk.

Party-mode-funktionen  deaktiveres automatisk efter ca. 24 timer. Party-mode-funktionen  kan altid deaktiveres før tid.



Holiday-mode

Holiday-mode-funktionen  anbefales, hvis man i forbindelse med fx en ferie ikke ønsker at slukke kølezone helt eller ikke har brug for høj køleeffekt.

Det vises i displayet, hvis Holiday-mode  er aktiveret. Funktionen kan deaktiveres i startdisplayet og via indstillings-mode .

Kølezone reguleres da ned til en temperatur på 15 °C. Kølezone kan hermed spare energi under brug.

Frysezone forbliver tilkoblet ved den tidligere indstillede temperatur.

Hvis frysezone også anvendes som ekstra kølezone , forbliver Holiday-mode  aktiveret i øverste kølezone.

SuperFrost  og isterningmaskinen deaktiveres automatisk.

Ved denne middel kølezonetemperatur kan madvarer, der ikke er letfordærlige, blive i kølezone i nogen tid endnu. Energiforbruget er lavere end ved normal brug.

Ligeledes opstår der ikke lugt- og skimmel dannelse, som det kan forekomme i en slukket kølezone, når døren er lukket.

 Sundhedsfare på grund af indtagelse af fordærvede madvarer.



Hvis temperaturen i længere tid er over 4°C i kølezone, kan madvarernes holdbarhed og kvalitet blive forringet.

Aktiver altid kun Holiday-mode-funktionen  i begrænset tid.

Opbevar ikke sarte og letfordærlige madvarer såsom frugt, grøntsager, fisk, kød og mælkeprodukter i kølezone i denne periode.

Låsefunktion / tilkobles

Når låsefunktionen er tilkoblet, beskytter den mod utilsigtet frakobling af køle-/fryseskabet og utilsigtede ændringer foretaget af fx børn.

- Tryk på .
- Stryg fingeren mod venstre eller højre, indtil  vises i midten.
- Tryk på .

Når låsefunktionen er tilkoblet, lyser  orange.

- Luk køle-/fryseskabsdøren. Først her-efter er låsefunktionen  aktiveret.

Kortvarig frakobling af låsefunktionen /

Hvis man fx ønsker at ændre temperaturen, kan låsefunktionen deaktiveres kortvarigt:





- Tryk i displayet på temperaturvisningen for kølezonen, som temperaturen skal indstilles for.
- Tryk på  i ca. 6 sekunder.

Visningen skifter til indstilling af temperaturen.

- Foretag nu de ønskede indstillinger.

Når døren lukkes, aktiveres låsefunktionen  igen.

Låsefunktionen / deaktiveres helt

- Tryk på .
- Tryk på  i ca. 6 sekunder.
- Stryg fingeren mod venstre eller højre, indtil  vises i midten.
- Tryk på .

Når låsefunktionen er frakoblet, lyser .

Sabbat-mode

Køle-/fryseskabet kan indstilles på Sabbat-mode, som understøtter religiøse skikke.

Det vises først i displayet, hvis Sabbat-mode  er aktiveret.

Efter 3 sekunder slukker displayet.

Mens Sabbat-mode  er aktiveret, kan der ikke foretages nogen indstillinger på køle-/fryseskabet.

Sørg for, at dørene til køle-/fryseskabet er lukket helt i, da de optiske og akustiske advarsler er frakoblet.

Sabbat-mode  frakobles automatisk efter ca. 80 timer.

Når Sabbat-mode  er tilkoblet, deaktiveres:

- lyset i kølezonen ved åbning af døren
- alle akustiske og optiske signaler
- temperaturdisplayet
- en aktiv wi-fi-forbindelse

Alle andre tilkoblede funktioner forbliver aktiveret.

 Sundhedsfare på grund af indtagelse af fordærvede madvarer.

Da en mulig strømafbrydelse under Sabbat-mode  ikke vises, kan madvarer have været udsat for øgede temperaturer i lang tid. Herved afkortes madvarernes holdbarhed.

Hvis der skulle have været en strømafbrydelse i løbet af Sabbat-mode , skal madvarernes kvalitet kontrolleres.

Sabbat-mode frakobles

- Tryk på det sorte display.

Yderligere indstillinger

☺ vises.

■ Tryk på ☺.

☺ lyser orange.

■ Tryk i indstillings-mode ⚙ på symbolet ☺.

Hvis Sabbath-mode er frakoblet, lyser symbolet ☺ hvidt.

Ændring af tidsrum indtil døralarmen lyder ☺

Det kan indstilles, hvor hurtigt døralarmen skal lyde efter åbning af døren.

■ Tryk på ⚙.

■ Stryg fingeren mod venstre eller højre, indtil ☺ vises i midten.

■ Tryk på ☺.

■ Stryg fingeren mod venstre eller højre, indtil det ønskede tidsrum mellem 30 sek. og 3 min.:30 sek. vises i midten.

■ Tryk for at bekræfte den ønskede indstilling.

Zone med variabel temperatur (Freeze&Cool) ☺/☺

Den variable temperaturzone gør det muligt at anvende frysezone ☺ som alternativ kølezone ☺.

Tid indtil indstillet temperatur er nået

Aktuel temperatur i zonen	Ændring af temperaturen til	Tid (t.)
-18 °C	0 °C	> 8
-18 °C	8 °C	> 12
8 °C	14 °C	> 6
14 °C	-18 °C	> 4

Den ønskede temperaturzone kan vælges, selv om den øverste kølezone er blevet slukket separat.

Det kan ses, om frysezone ☺ eller den ekstra kølezone ☺ er tændt

- i det nederste temperaturdisplay ved det viste temperaturområde:

-15 °C til -26 °C: frysezone

-2 °C til 14 °C: ekstra kølezone

- i indstillings-mode ⚙:

☺ lyser hvidt: frysezone

☺ lyser orange: ekstra kølezone

Skift fra frysezone til ekstra kølezone ☺

Temperaturen kan indstilles fra -2 °C til 14 °C.

Sørg for, at frysevarerne er fjernet fra skufferne inden.

Hvis frysezone anvendes som ekstra kølezone ☺,

- deaktiveres SuperFrost ⚡ automatisk.

- vil holiday-mode 🌞 og party-mode 🎉 stadig være aktiveret i øverste kølezone.

⚠ Sundhedsfare på grund af indtagelse af fordærvede madvarer.

Hvis temperaturen i frysezone i længere tid har været højere end -18 °C, kan frysevarerne være lidt eller helt optøet. Herved afkortes madvarernes holdbarhed.

Kontroller, om frysevarerne er lidt eller helt optøet. Hvis det er tilfældet, skal madvarerne bruges så hurtigt som muligt eller forarbejdes (koges eller steges), inden de fryses ned igen.

■ Tryk på ⚙.



Yderligere indstillinger

■ Stryg fingeren mod venstre eller højre, indtil  vises i midten.

■ Tryk på .

I displayet vises  gult.

■ Bekræft valget med OK.

Symbolet  lyser orange i indstillingsmode .

Den forindstillede temperatur på -2 °C indstilles.

I afsnittet "Opbevaring af fødevarer i den ekstra kølezone" ses det, hvilke fødevarer det er bedst at opbevare i hvilket temperaturområde.

Skift fra ekstra kølezone til frysezone

Temperaturen kan indstilles fra -15 °C til -26 °C.

Sørg for, at de tidligere opbevarede kølevarer fjernes fra skufferne.

Læg først madvarer ind i frysezone, når temperaturen i frysezone er lav nok (min. -18 °C).



■ Tryk på .

■ Stryg fingeren mod venstre eller højre, indtil  vises i midten.

■ Tryk på .

I displayet vises  gult.

■ Bekræft valget med OK.

Symbolet  lyser hvidt i indstillingsmode .

■ Indstillingsmode forlades ved at trykke på  eller OK.

■ Tryk på temperaturangivelsen for frysezone.

Den forindstillede temperatur på -15 °C indstilles.

■ Stryg fingeren mod højre, indtil -18 °C vises i midten.

■ Tryk på den ønskede temperatur for at bekræfte.

Temperaturdisplayet skifter igen til den aktuelle temperatur i køle- og fryseskabet.

Miele@home

Køle-/fryseskabet er udstyret med et integreret wi-fi-modul.

Netværkstilslutningen er deaktiveret ved levering.

For at anvende dette skal der bruges følgende:

- et trådløst netværk

- Miele-appen

- en brugerkonto hos Miele. Brugerkontoen kan oprettes via Miele-appen.

Miele-appen guider dig gennem oprettelsen af en forbindelse mellem køle-/fryseskabet og det trådløse netværk.

Når køle-/fryseskabet er forbundet med husets trådløse netværk, kan der fx udføres følgende handlinger via appen:

- Informationer om driftstilstand på køle-/fryseskabet kan kaldes frem

- Indstillinger på køle-/fryseskabet kan ændres

Ved tilslutning af køle-/fryseskabet til det trådløse netværk øges energiforbruget, også når køle-/fryseskabet er slukket.

Kontroller, at det trådløse netværks signalstyrke er tilstrækkeligt kraftig på køle-/fryseskabets opstillingssted.

Yderligere indstillinger

Tilgængelighed wi-fi-forbindelse

Wi-fi-forbindelsen deler et frekvensområde med andre enheder (fx mikrobølger, fjernstyret legetøj). Dette kan forårsage midlertidige eller komplette forstyrrelser af forbindelsen. Det kan derfor ikke garanteres, at der er konstant adgang til de tilbudte funktioner.

Tilgængelighed af Miele@home

Anvendelsen af Miele App afhænger af de funktioner og services, som tilbydes i dit land.

Alle funktioner er ikke tilgængelige i alle lande.

Yderligere information kan findes på Miele's hjemmeside www.miele.dk.

Miele App

Miele App kan hentes gratis i Apple App Store® eller i Google Play™.



Miele@home oprettes for første gang





- Tryk på .
- Stryg fingeren mod venstre eller højre, indtil @ vises i midten.
- Tryk på @.
- Tryk på den ønskede forbindelsesmetode (APP eller WPS).

Når forbindelsen er etableret, vises  i startdisplayet.

Hvis der ikke kunne etableres forbindelse, vises .



- Start i tilfælde heraf processen på ny.

Wi-fi-forbindelse deaktiveres eller aktiveres

- Tryk på .
- Stryg fingeren mod venstre eller højre, indtil @ vises i midten.
- Tryk på @.
- Tryk på  for at deaktivere wi-fi-forbindelsen.
-  vises.
- Wi-fi-forbindelsen etableres igen ved at trykke på .
- Menuen forlades ved at trykke på .

Hvis wi-fi-forbindelsen er aktiveret, lyser  i startdisplayet.

Netværkskonfiguration nulstilles

- Tryk på .
- Stryg fingeren mod venstre eller højre, indtil @ vises i midten.
- Tryk på @.
- Stryg fingeren mod højre, indtil  vises i midten.
- Tryk på .
- Tryk på OK.



Alle udførte indstillinger og indtastede værdier for Miele@home nulstilles.

Wi-fi-forbindelsen er deaktiveret,  slukker i startdisplayet.

Nulstil netværkskonfigurationen, hvis du vil bortskaffe eller sælge dit køle-/fryseskab eller tager et brugt køle-/fryseskab i brug. Alle persondata fjernes fra køle-/fryseskabet. Desuden kan en tidligere ejer ikke længere få adgang til køle-/fryseskabet.

Lydstyrken for alarm- og signallyde / ændres



Lydstyrken for alarm- og signallyde (fx en døralarm eller fejlmelding) ændres. Eller alarm- og signallyde kan frakobles, hvis de generer.

- Tryk på .
- Stryg fingeren mod venstre eller højre, indtil  vises i midten.
- Tryk på .
- Vælg den ønskede lydstyrke ved at stryge bjælken til venstre eller højre.
- Bekræft den ønskede lydstyrke ved at trykke på bjælkevisningen.

Når alarm- og signallyde er frakoblet, vises .

Displayets lysstyrke ændres



Displayets lysstyrke kan tilpasses lysforholdene på opstillingsstedet.

- Tryk på .
- Stryg fingeren mod venstre eller højre, indtil  vises i midten.
- Tryk på .
- Vælg den ønskede lysstyrke ved at stryge bjælken til venstre eller højre.
- Bekræft det ønskede lysstyrke trin ved at trykke på bjælkevisningen.

Demo-mode frakobles

Demo-mode  kan anvendes af forhandlere til at præsentere køle-/fryseskabet, uden at kølingen er tilkoblet. Denne indstilling er ikke beregnet til private husholdninger.

Hvis Demo-mode er indstillet fra fabrikken, vises  i startdisplayet.

- Tryk på .
- Tryk på .



- Stryg fingeren mod venstre eller højre, indtil  vises i midten.

- Tryk på .

Når Demo-mode  er frakoblet, slukker køle-/fryseskabet og skal tændes igen.

Indstillinger stilles tilbage til standardindstilling

Alle køle-/fryseskabets indstillinger stilles tilbage til standardindstilling (Indstillinger, se afsnittet Beskrivelse af køle-/fryseskabet).

- Tryk på .
- Stryg fingeren mod venstre eller højre, indtil  vises i midten.

- Tryk på .

 vises.

- Tryk på OK.

Køle-/fryseskabet slukker og skal tændes igen.



Informationer

Displayet viser produktdata (model og fabrikationsnummer).

Sørg for at have disse produktdata klar:

- til integration af køle-/fryseskabet i dit wi-fi-netværk (se afsnittet "Yderligere indstillinger", afsnit "Miele@home") (afhængig af model)).
- ved melding af fejl til Miele Service (se afsnittet Service / Garanti).
- til aflæsning af oplysninger fra EPREL-databasen (se afsnittet "Service / Garanti").

Indikator for udskiftning af lugtfilter

Når lugtfilteret er isat (ekstra tilbehør), skal indikatoren for udskiftning af lugtfilter  først aktiveres i Indstillings-mode .



Yderligere indstillinger

Indikatoren for udskiftning af lugtfilter  i startdisplayet minder ca. hver 6. uge om, at lugtfilteret skal udskiftes (se afsnittet Rengøring og vedligeholdelse, Udskiftning af lugtfilter)

Rengørings-mode

Rengørings-mode  letter rengøringen af køleskabet (se afsnittet Rengøring og vedligeholdelse). Lyset i kølezonen forbliver tændt, selvom kølezonen er slukket. Akustiske og optiske signaler er ligeledes slået fra.

Det vises i startdisplayet, hvis Rengørings-mode  er aktiveret.

Efter rengøringen skal Rengørings-mode  frakobles. Hvis køle-/fryseskabsdøren er lukket i længere end 10 min. slukker Rengørings-mode  automatisk.

 Sundhedsfare på grund af indtagelse af fordærvede madvarer.

Hvis temperaturen i frysezoneen i længere tid har været højere end $-18\text{ }^{\circ}\text{C}$, kan frysevarerne være lidt eller helt optøet. Herved afkortes madvarernes holdbarhed.

Kontroller, om frysevarerne er lidt eller helt optøet. Hvis det er tilfældet, skal madvarerne bruges så hurtigt som muligt eller forarbejdes (koges eller steges), inden de fryses ned igen.

Temperaturalarm

Køle-/fryseskabet er udstyret med en temperaturalarm, så temperaturen i frysezoneen ikke kan stige ubemærket.

Hvis frysezonetemperaturen når et for varmt temperaturområde, lyser  rødt i temperaturvisningen for frysezoneen.

Desuden lyder en alarm, indtil alarmtilstanden er ophørt, eller alarmen afbrydes inden da.

Hvornår køle-/fryseskabet registrerer en temperatur som værende for varm, afhænger af den indstillede temperatur.

Det akustiske og optiske signal lyder i følgende situationer:

- Hvis temperaturen afviger for meget fra den indstillede temperatur, når køle-/fryseskabet tændes.
- Hvis der strømmer for meget varm luft ind, mens frysevarerne omplaceres eller tages ud.
- Når en større mængde madvarer indfryses.
- Hvis der indfryses varme friske madvarer.
- Der har været en strømafbrydelse.
- Køle-/fryseskabet er defekt.

Inden temperaturalarmen frakobles, skal årsagen til temperaturalarmen findes og afhjælpes.

Hvis alarmen generer, kan den afbrydes.

■ Tryk på .



Fejlmeldingen blev bekræftet:  slukker, og alarmen ophører.

I displayet vises startbilledet: I temperaturodisplayet for frysezoneen vises blinkende i ca. 1 min. den varmeste temperatur, der hidtil har været i frysezoneen. Derefter skifter temperaturangivelsen til den aktuelle temperatur i frysezoneen.

Temperatur- og døralarm



Døralarm

For at undgå at der opstår energitab, eller at madvarerne bliver for varme, hvis døren ikke er blevet lukket, er køle-/fryseskabet forsynet med en døralarm.

Hvis en dør står åben i længere tid, vises   i det pågældende temperaturdisplay med gult lys. Derudover lyder der en advarselstone, og den indvendige belysning lyser blinkende.

Tidsrummet til aktivering af døralarmen kan ændres (se afsnittet Yderligere indstillinger).

Døralarmens akustiske advarselstone kan slås fra (se afsnittet Yderligere indstillinger).

Når døren lukkes, stopper alarmen, og   slukker i displayet.

Døralarmen afbrydes

- Tryk på  .

Alarmen stopper,   slukker, og det indvendige lys lyser konstant.

Hvis døren ikke lukkes, gentages døralarmen efter ca. 1 minut.

Opbevaring af madvarer i køleskabet

 Antændelige gasblandinger kan forårsage eksplosionsfare.

Antændelige gasblandinger kan forårsage brandfare pga. de elektriske komponenter.

Opbevar aldrig eksplosive stoffer eller produkter med brændbare drivgasser (fx spraydåser) i køle-/fryseskabet! Disse spraydåser kan genkendes på det påtrykte indhold eller et flamme-symbol. Eventuelt udtrængende gas kan antændes af elektriske komponenter.

 Fare for beskadigelse på grund af fedt- eller olieholdige madvarer.

Hvis der opbevares fedt- eller olieholdige madvarer i køle-/fryseskabet, kan der opstå spændingsrevner i plastbelægningen.

Sørg for, at eventuelt fedt eller olie, der løber ud, ikke kommer i berøring med køle-/fryseskabets plastdele.

Hvis der ikke er tilstrækkelig luftcirkulation, reduceres køleeffekten, og energiforbruget stiger.

Læg ikke madvarerne for tæt op ad hinanden; herved sikres god luftcirkulation.

Ventilatoren på bagvæggen må ikke tildækkes.

Forskellige køleområder

På grund af den naturlige luftcirkulation er der forskellige temperaturområder i kølezonen.

Den kolde, tunge luft synker ned i det nederste område i kølezonen. Udnyt de forskellige kuldeområder, når madvarerne placeres.

Dette er eet køle-/fryseskab med dynamisk køling. Når ventilatoren kører, fordeles kulden jævnt i kølezonen. De forskellige kølezoner er således mindre udtalte.

Varmeste område

Det varmeste område i kølezonen er helt øverst i det forreste område og i døren. Brug disse områder til opbevaring af fx smør, så det er let at smøre på brødet, og ost, så den bevarer sin aroma.

Koldeste område

Det koldeste område i kølezonen er lige over DailyFresh-skuffen og ved bagvæggen.

Ved en temperaturindstilling på 4 °C og passende hygiejne forsinkes formeringen af bakterier, fx salmonella og listeria, som kan føre til alvorlig fødevareforgiftning.

Brug derfor disse områder til alle sarte og letfordærlige madvarer, som fx:

- Fisk, kød, fjerkræ
- Pølser, færdigretter
- Retter og bagværk med æg eller fløde
- Fersk dej, kage-, pizza-, tærtedej
- Råmælksost og andre råmælksprodukter
- Humus, vegetabiliske smørpålæg, vegetabiliske flødeosterstatninger
- Folieindpakkede forkogte grøntsager
- Generelt alle ferske madvarer (hvis holdbarhedsdato forudsætter en opbevaringstemperatur på min. 4 °C)

Opbevaring af madvarer i køleskabet

Ikke egnet til opbevaring i kølezone

Visse madvarer egner sig ikke til opbevaring ved temperaturer under 5 °C, da de er kuldefølsomme.

Kuldefølsomme madvarer er bl.a.:

- Ananas, avocadoer, bananer, granatæbler, mangoer, papayaer, passionsfrugter, citrusfrugter (fx citroner, appelsiner, mandariner, grapefrugter)
- Frugt, som skal eftermodne
- Auberginer, agurker, kartofler, peberfrugter, tomater, zucchinier
- Hård ost (fx parmesanost og bjergost).

Tip: Med den variable temperaturzone kan frysezone alternativt bruges som en ekstra kølezone. Disse madvarer kan opbevares optimalt i temperaturområdet 8 °C til 14 °C (se afsnittet Opbevaring af madvarer i den ekstra kølezone, afsnittet Temperaturområde 8 °C til 14 °C“).

Skal madvarer opbevares indpakket eller uindpakket?

Madvarerne i kølezone bør være pakket ind eller godt tildækket (undtagelser i DailyFresh-skuffen).

Derved undgås, at de optager lugt fra andre madvarer, at de udtørres, og at eventuelle bakterier overføres. Dette er især vigtigt ved opbevaring af animalske madvarer. Vær opmærksom på, at især madvarer såsom fersk kød og fisk ikke kommer i kontakt med andre madvarer.

Rigtig indstilling af temperaturen og god hygiejne øger madvarernes holdbarhed betydeligt. Det reducerer madspild.

Proteinholdige madvarer

Vær opmærksom på, at madvarer fordæres hurtigere, jo mere protein de indeholder. Det vil sige, at skal- og krebsdyr fx fordæres hurtigere end fisk, og fisk fordæres hurtigere end kød.

Opbevaring af madvarer i DailyFresh-skuffen

DailyFresh-skuffe

I DailyFresh-skuffen er der gode opbevaringsbetingelser for frugt og grøntsager.

I DailyFresh-skuffen kan luftfugtigheden reguleres, så den ca. svarer til fugtigheden i de opbevarede madvarer. Øget luftfugtighed bevirker, at madvarerne bevarer deres egen fugtighed og ikke udtørres så hurtigt. Temperaturen svarer nogenlunde til temperaturen i den traditionelle kølezone.

Vær opmærksom på, at madvarernes friskhed ved ilægning er afgørende for et godt opbevaringsresultat.

Luftfugtigheden i DailyFresh-skuffen til frugt og grøntsager reguleres

Luftfugtigheden i skuffen afhænger i princippet af, hvilke og hvor mange uemballerede madvarer der opbevares. Hvis der er lagt få madvarer i, kan luftfugtigheden være for lav.

Tip: Pak madvarerne ind i lufttæt emballage, hvis der lægges få madvarer i skuffen.

Valg af ikke-øget luftfugtighed Δ

Ved levering er luftfugtigheden forhøjet, og skuffelåget er skubbet bagud $\Delta\Delta\Delta$.

Ændr kun standardindstillingen, hvis der er en for høj luftfugtighed i DailyFresh-skuffen:

- Åbn DailyFresh-skuffen.

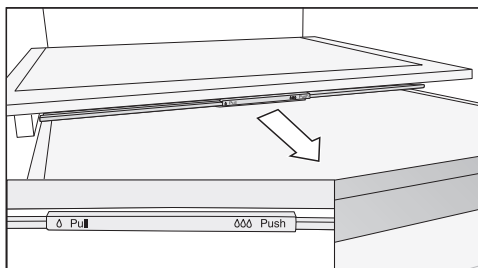

- Træk skuffelåget helt fremad.

Skuffelåget er åbnet, og luftfugtigheden reduceres Δ .

Valg af øget luftfugtighed $\Delta\Delta\Delta$

- Åbn DailyFresh-skuffen.

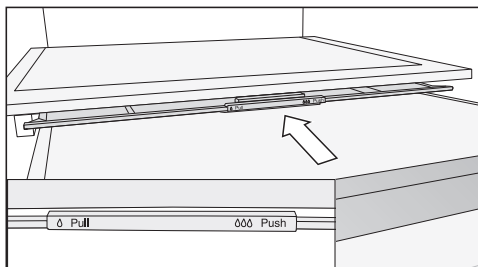

- Skub skuffelåget helt bagud.



Skuffelåget er lukket, og luftfugtigheden bliver i skuffen $\Delta\Delta\Delta$.

Opbevaring af madvarer i DailyFresh-skuffen



Hvis man ikke er tilfreds med resultatet for de opbevarede madvarer (madvarerne virker fx allerede slappe eller visne efter kort opbevaringstid), bør man huske på følgende råd:

- Opbevar kun friske madvarer. Madvarernes holdbarhed afhænger af, hvor friske de er, når de lægges i.
- Rengør DailyFresh-skuffen, inden madvarerne lægges i.
- Lad meget fugtige madvarer dryppe af, inden de lægges ind.
- Opbevar ikke kuldefølsomme madvarer i DailyFresh-skuffen (se afsnittet Opbevaring af madvarer i kølezonen - Ikke egnet til opbevaring i kølezone).
- Vælg til opbevaring af madvarerne den rigtige position for skuffelåget (ikke-øget Δ eller øget $\Delta\Delta\Delta$ luftfugtighed).
- En øget luftfugtighed $\Delta\Delta\Delta$ opnås kun ved hjælp af fugtigheden i de opbevarede madvarer, når de opbevares uemballeret. Jo flere madvarer, der er i skuffen, desto højere er luftfugtigheden.
- Hvis der samler sig for meget fugt i skuffen ved indstillingen $\Delta\Delta\Delta$, og madvarernes kvalitet forringes, fjernes kondensvandet i bunden, eller der kan lægges en rist eller lignende i, så den overflødige fugt kan sive ned. Stil alternativt skuffen på ikke-øget luftfugtighed Δ ved at trække skuffelåget fremad.
- Hvis luftfugtigheden skulle være for lav på trods af indstillingen $\Delta\Delta\Delta$, kan madvarerne pakkes ind i lufttæt emballage.

Opbevaring af madvarer i den ekstra kølezone

Den variable temperaturzone gør det muligt at anvende frysezone  som alternativ kølezone .

Store mængder friske madvarer eller drikke kan nedkøles til fx en fest eller i sommermånederne.

Tænd for den ekstra kølezone  i indstillings-mode  (se afsnittet "Yderligere indstillinger", afsnit "Variabel temperaturzone (Freeze&Cool)").

Der kan indstilles temperaturer fra $-2\text{ }^{\circ}\text{C}$ til $14\text{ }^{\circ}\text{C}$ afhængig af de madvarer, der skal opbevares.

Temperaturområde $8\text{ }^{\circ}\text{C}$ til $14\text{ }^{\circ}\text{C}$

Dette temperaturområde svarer til kældertemperatur.

- Kuldefølsomme uemballerede grøntsager såsom kartofler, løg, auberginer, agurker, peberfrugt, tomater, squash
- Kuldefølsom frugt såsom ananas, avocadoer, bananer, granatæbler, mangoer, papayaer, passionsfrugter, citrusfrugter (fx citroner, appelsiner, mandariner, grapefrugter)
- Grøntsager og frugt såsom tomater, pærer, nektariner, kiwier, blommer, som ikke skal modne så hurtigt
- Kuldefølsom vin
- Læskedrikke såsom mineralvand, limonade, frugtvin, frugtsaft
- Konserves
- Hård ost (parmesan)
- Smør, der skal opbevares smørbart

Temperaturområde $3\text{ }^{\circ}\text{C}$ til $9\text{ }^{\circ}\text{C}$

Dette temperaturområde svarer til temperaturerne i kølezone.

Overhold anbefalingerne om opbevaring i afsnittet Opbevaring af madvarer i kølezone.

Temperaturområde $-2\text{ }^{\circ}\text{C}$ til $3\text{ }^{\circ}\text{C}$

Opbevaringsklimaet svarer til en skuffe med lav fugtighedsgrad (se afsnittet Opbevaring af madvarer i PerfectFresh-Active-zonen, afsnittet Skuffe med lav fugtighedsgrad).

Den egner sig generelt til opbevaring af let fordærlige madvarer.

$-2\text{ }^{\circ}\text{C}$ til $0\text{ }^{\circ}\text{C}$

- fersk fisk, skal- og krebsdyr

$0\text{ }^{\circ}\text{C}$ til $3\text{ }^{\circ}\text{C}$

- Kød, fjerkræ, pølser
- Mejeriprodukter såsom yoghurt, ost, fløde, kvark m.m.
- Råmælksost og andre råmælksprodukter
- Plantebaserede produkter såsom tofu, havredrik, hummus, falaffel, grøntsagsspreads etc.
- plantebaserede kød- og osteerstatningsprodukter
- Retter med æg eller fløde
- Frisk dej, kagedej, pizzadej
- Råkostsalat, færdigretter
- Desuden kan der opbevares madvarer af enhver art, såfremt de er indpakkede.

Frysning og opbevaring

Hvad sker der, når friske madvarer indfryses?

⚠ Sundhedsfare på grund af indtagelse af fordærvede madvarer.

Hvis temperaturen i frysezoneen i længere tid har været højere end $-18\text{ }^{\circ}\text{C}$, kan frysevarerne være lidt eller helt optøet. Herved afkortes madvarernes holdbarhed.

Kontroller, om frysevarerne er lidt eller helt optøet. Hvis det er tilfældet, skal madvarerne bruges så hurtigt som muligt eller forarbejdes (koges eller steges), inden de fryses ned igen.

Friske madvarer skal gennemfryses så hurtigt som muligt, så næringsværdi, vitaminer, udseende og smag bibeholdes. Hvis madvarerne er blevet hurtigt gennemfrosset, har væden kortere tid til at trænge ud af hver enkelt celle. Cellerne skrumper betydeligt mindre. Ved optøning kan den lille mængde væde, der var trængt ud, vandre tilbage til cellerne, så safttabet bliver meget lille. Der dannes kun en lille mængde væde omkring madvarerne.

Maks. frysekapacitet

For at madvarerne kan gennemfryses hurtigst muligt, må den maksimale frysekapacitet ikke overskrides. Den maksimale frysekapacitet i løbet af 24 timer fremgår af typeskiltet "Frysekapacitet ...kg/24 t".

Madvarer, der købes som dybfrostvarer

Når allerede dybfrosne madvarer skal opbevares, bør det ved køb i butikken kontrolleres, at

- emballagen ikke er beskadiget,

- holdbarhedstiden er i orden, og
- køletemperaturen i frysedisken er $-18\text{ }^{\circ}\text{C}$ eller koldere.

- Transporter så vidt muligt dybfrosne varer i en frysetaske, og læg hurtigt frysevarerne i køle-/fryseskabet.

Madvarer, man selv indfryser

Før ilægning

- Ved indfrysning af mere end 2 kg friske madvarer bør funktionen Superfrost ❄ tilkobles 6 timer inden ilægning af madvarerne.
- Ved indfrysning af en endnu større mængde friske madvarer bør funktionen Superfrost ❄ tilkobles 24 timer inden ilægning af madvarerne.

Derved får de allerede frosne madvarer en kuldereserve.

- Brug kun friske og gode madvarer.

Vær opmærksom på, at ikke alle madvarer er egnede til indfrysning. Dertil hører fx grøntsager, der normalt spises rå, såsom bladsalat eller radiser.

Tip: For at bevare farve, smag, aroma og C-vitaminer skal grøntsager blanches inden frysning. Kom grøntsagerne i kogende vand i 2-3 min. Tag dem derefter op, og afkøl dem hurtigt i koldt vand. Lad dem til sidst dryppe af.

Frysevarer emballeres

- Indfrys portionsvis.

Tip: Vælg en egnet emballage for at undgå frostskeer (fx frysebeholdere).

- Tryk luften ud af emballagen, og luk den tæt til.
- Forsyn emballagen med angivelse af indhold og indfrysingsdato.

Frysevarer lægges ind

 Fare for beskadigelse på grund af for tung belastning.

Hvis der fyldes for store mængder i, kan det forårsage skader på fryseskuffen/glaspladen.

Overhold altid den maksimale fyldningsmængde/kapacitet:

- Fryseskuffe = 12 kg
- Glasplade = 35 kg

Friske madvarer, der skal indfryses, må ikke berøre de allerede frosne madvarer, så de begynder at tø op.

- Pakkerne med madvarer skal være tørre, når de lægges ind for at undgå, at de fryser sammen.

Overskrid ikke følgende pakkestørrelser for sikre hurtig gennemfrysning:

- Frugt og grøntsager maks. 1 kg
- Kød maks. 2,5 kg

- lille mængde frysevarer

Indfrys madvarerne i de øverste fryseskuffer.

- Bred frysevarerne godt ud i bunden af de **øverste** fryseskuffer, så de gennemfryses hurtigst muligt.

- maksimal mængde frysevarer (se typeskiltet) ilægges

Hvis ventilationsåbningerne er tildækkede, reduceres køleeffekten, og energiforbruget stiger.

Sørg ved ilægning af frysevarer for, at ventilationsåbningerne ikke tildækkes.

Tip: Frysezonen kan øges fleksibelt. Ved indfrysning af store madvarer, fx kalkun eller vildt, kan glaspladerne mellem fryseskufferne tages ud.

- Tag de øverste fryseskuffer ud.
- Bred madvarerne godt ud på de øverste glasplader, så de gennemfryses hurtigst muligt.

Efter indfrysningen:

- Sluk Superfrost-funktionen ❄️.
- Læg de indfrosne madvarer i fryseskufferne, og skub fryseskufferne ind igen.

Drikkevarer lynafkøles

Anvend funktionen Superkøl ❄️, hvis flaskerne skal lægges til lynafkøling i kølezonen.

Hvis der skal afkøles en stor mængde drikkevarer, eller hvis der også ønskes afkøling af drikkevarer i frysezonen: Vælg funktionen Party-mode 🍷 i indstillingsmode ⚙️.

Flasker, der lægges i frysezonen til lynafkøling, skal tages ud **senest efter en time**. Flaskerne kan eksplodere.

Fremstilling af isterninger

Vandbeholder

 Sundhedsfare og risiko for beskadigelse på grund af forurennet vand.

Vandkvaliteten skal opfylde kravene til drikkevand i det land, hvori køle-/fryseskabet opstilles.

Fyld udelukkende koldt, friskt drikkevand i vandbeholderen.

Frysning og opbevaring

⚠ Risiko for beskadigelse på grund af forkert anvendelse.

Sukkerholdige væsker som fx sodavand, frugtsaft og vand med sirup eller koncentrat kan beskadige vandbeholderens pumpe og isterningmaskinen.

Varmt eller kogende vand kan beskadige vandbeholderen.

Fyld udelukkende koldt, friskt drikkevand i vandbeholderen.

⚠ Sundhedsfare på grund af kim i vandet.

Der kan dannes kim i vand, som befinder sig flere dage i vandbeholderen eller i de vandførende rør, hvilket kan forårsage sundhedsfare.

Udskift vandet i vandbeholderen **dagligt**.

Udskift vandet regelmæssigt, og i hvert fald hver gang isterningmaskinen tilkobles, for at producere friske isterninger.

Rengør vandbeholderen, og fyld vandbeholderen med frisk drikkevand, hvis køle-/fryseskabet eller kølezonen har været slukket i længere tid (mere end 48 timer).

Vandbeholderen i kølezonen forsyner isterningmaskinen i frysezone med vand. Der kan også altid tappes koldt vand fra vandbeholderen.

Vandbeholderen kan rumme ca. 1 liter.

Rengør vandbeholderen, inden isterningmaskinen slukkes i længere tid. Tør vandbeholderen grundigt af.

Vandbeholderen fyldes

- Tænd køle-/fryseskabet.

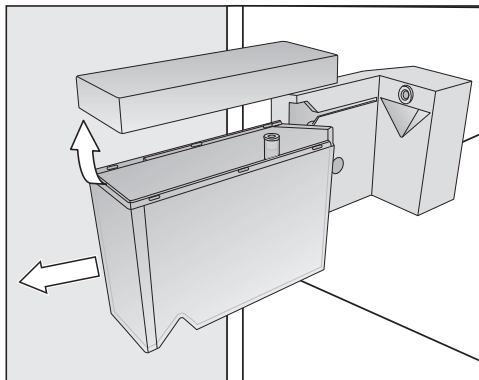

- Træk vandbeholderen ud fremefter.
- Rengør vandbeholderen grundigt med vand.
- Fyld vandbeholderen med frisk, koldt drikkevand.
- Sæt den fyldte vandbeholder ind i holderen, og skub den helt bagud. Sørg for, at vandbeholderen går i hak og sidder korrekt i holderen.

Isterningmaskine

Vær opmærksom på følgende, inden isterningmaskinen tændes:

- Isterningmaskinen skal være rengjort.
- Vandbeholderen skal være rengjort, fyldt og anbragt i kølezonen.
- Køle-/fryseskabet skal være tændt.
- Isterningskuffen har en forskydelig skillevæg. Afhængig af ønsket isterningsmængde kan størrelsen på rummet til isterninger tilpasses.
- Skuffeområdet under isterningmaskinen skal være tomt.
- Der kan kun fremstilles isterninger, når isterningskuffen er helt lukket.

⚠ Sundhedsfare på grund af kim i vandet.

Der kan dannes kim i vand, som befinder sig i længere tid i de vandførende rør, hvilket kan forårsage sundhedsfare.

Smid de første 3 isterningportioner efter ibrugtagning af isterningmaskinen ud, da vandet bruges til første gennemskylning af vandtilførslen. Dette gælder både ved første ibrugtagning, og hvis isterningmaskinen har været slukket i længere tid (længere end 48 timer).

Første gang isterningmaskinen tages i brug, kan det vare op til 24 timer, inden de første isterninger falder ned i skuffen.

Når isterningmaskinen derefter har været frakoblet og tilkobles igen, varer det maks. 6 timer.

Anvend kun isterningmaskinen til husholdningsmæssige mængder.

Isterningmaskinen producerer ca. 1,2 kg isterninger på 24 timer.

Mængden af isterninger, der fremstilles, afhænger af temperaturen i frysezone. **Jo lavere temperaturen er, desto flere isterninger produceres der.**

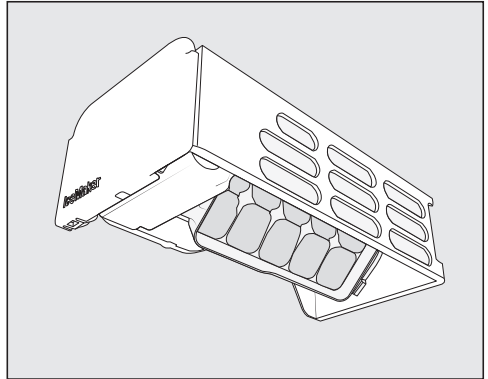

Så snart vandet er frosset, falder isterningerne automatisk ud af den integrerede isterningbakke og ned i skuffen. Isterningbakken kan ikke tages ud.



Så snart isterningskuffen er fuld, stoppes isterningproduktionen automatisk. Skuffen fyldes ikke helt op til kanten.

Tip: Tøm isterningskuffen regelmæssigt, senest når der ikke er taget is i mere end en uge. Hermed er der altid frisk is, og sammenklumpning af isterningerne undgås.

Hvis der ikke skal fremstilles isterninger, kan isterningmaskinen frakobles uafhængigt af frysezone.

Når isterningmaskinen er frakoblet, kan der indfryses madvarer op til maks. højde 10 cm i isterningskuffen.

Isterningmaskinen til-/frakobles

- Tryk på .
- Stryg fingeren mod venstre eller højre, indtil  vises i midten.
- Tryk på .

 lyser orange, hvis isterningmaskinen er tilkoblet.

Så snart frysezone er kølet ned, fyldes isterningmaskinen med vand.

Rengøring og vedligeholdelse

Typeskiltet inde i køle-/fryseskabet må ikke fjernes. Det skal bruges i tilfælde af reparation.

Sørg for, at der ikke kommer vand i elektronikken eller i lyset.

 Fare for beskadigelse på grund af fugtighed, der trænger ind.

Dampen fra et damprengøringsapparat kan beskadige kunststofdele og elektriske komponenter.

Anvend ikke damprengøringsapparat til rengøring af køle-/fryseskabet.

Der må ikke løbe rengøringsvand igennem afløbshullet til afrimningsvand.

Afrimning

Kølezone og DailyFresh-skuffe

Kølezone og DailyFresh-skuffen afrimes automatisk.

Afrimningsvandet løber via en afløbsrende og gennem et afløbshul ind i køle-/fryseskabets fordampningssystem.

Afrimningsvandet fordamper automatisk via varmen fra kompressoren.

Frysezone

Køle-/fryseskabet er udstyret med et NoFrost-system, så det afrimes automatisk.

Den opståede fugt sætter sig på kølefladen, afrimes automatisk af og til og fordamper.

Den automatiske afrimning gør, at frysezone altid er fri for is. Ved hjælp af dette særlige system undgås det, at madvarerne begynder at tø op!

Rengøringsmidler

Anvend kun rengørings- og plejemidler, der er uskadelige for madvarer, indvendigt i køle-/fryseskabet.

For at undgå beskadigelse af overfladerne bør der **ikke** anvendes





- soda-, ammoniak-, syre- eller kloridholdige rengøringsmidler
- kalkopløsende rengøringsmidler
- rengøringsmidler med skurende virkning (fx skurepulver, flydende skuremiddel og pimpsten),
- rengøringsmidler, der indeholder opløsningsmiddel
- rengøringsmiddel til rustfrit stål
- opvaskemiddel til opvaskemaskiner
- ovnspray
- glasrengøringsmidler
- skurende, hårde svampe og børster, fx grydesvampe
- viskelæder
- skarpe metalskrabere.

Vi anbefaler til rengøring en ren svampeklud, lunkent vand med lidt opvaskemiddel til opvask i hånden.

Køle-/fryseskabet forberedes til rengøring

Separat rengøring af kølezone:

Aktiver Rengørings-mode . Kølezone er slukket, og lyset forbliver tændt.

- Tryk på .
- Stryg fingeren mod venstre eller højre, indtil  vises i midten.
- Tryk på .
- Denne indstilling forlades ved at trykke på .

Det vises i startdisplayet, hvis Rengørings-mode  er aktiveret.

- Tag madvarerne ud af kølezonen, og opbevar dem et køligt sted.
- Tag alt udtageligt tilbehør ud til rengøringen (se afsnittet Tilbehør tages ud, skilles og rengøres).

Rengøring af frysezone/hele køle-/fryseskabet:

- Sluk køle-/fryseskabet.

 vises i displayet, og kølingen er fra-koblet.

- Tag madvarerne ud af frysezone/køle-/fryseskabet, og opbevar dem et køligt sted.
- Tag alt udtageligt tilbehør ud til rengøringen (se afsnittet Tilbehør tages ud, skilles og rengøres).

Rengøring af det indvendige rum

Rengør køle-/fryseskabet regelmæssigt og mindst en gang om måneden.

Hvis snavs får lov at sidde i længere tid, kan det undertiden være umuligt at fjerne.

Overfladerne kan blive misfarvet eller ændre sig.

Snavs skal helst fjernes omgående.

- Rengør køle-/fryseskabet **indvendigt** med en ren svampeklud, lunkent vand og lidt opvaskemiddel til opvask i hånden.
- Tør efter med rent vand efter rengøringen, og eftertør alt med en klud.
- Rengør renden til afrimningsvand og afløbshullet oftere med en vatpind eller lignende, så afrimningsvandet altid kan løbe frit ud.

- Lad køle-/fryseskabet være åbent i kort tid for at sikre, at køleskabet er ventileret tilstrækkeligt, og at lugt undgås.

Rengøring af tilbehør i hånden eller i opvaskemaskine

Følgende dele bør udelukkende rengøres manuelt:

- Paneler eller stållister
- Hylden med finjustering
- plastdelene på hylden med drejelig bund (FlexiTray)
- Hylderne med tryk
- Alle skuffer og skuffelåg (afhængig af model)
- den indstillelige flaskehylde (kan købes som ekstra tilbehør)
- Sorteringsboksen (kan købes som ekstra tilbehør)

Følgende dele er **egnet til opvask i opvaskemaskine**:

 Fare for beskadigelse på grund af for høje opvasketemperaturer.

Delene i køle-/fryseskabet kan blive misdannede og gjort ubrugelige, hvis de vaskes op i opvaskemaskine ved temperaturer højere end 55 °C.

Vælg til dele, der tåler maskinopvask, udelukkende opvaskeprogrammer med maks. 55 °C.

Ved kontakt med naturlige farvestoffer, fx i gulerødder, tomater og ketchup, kan der opstå misfarvninger på plastdele i opvaskemaskinen. Denne misfarvning har ingen indflydelse på delenes stabilitet.

- Flaskeholder, æggebakke
- Vandbeholder med låg

Rengøring og vedligeholdelse

- Hylderne og flaskehyldeerne i døren (uden rust frit panel)
- Hylderne (uden lister og uden tryk)
- Styreskinnerne til hylden med finjustering
- glashylder (uden beskyttelseslister)
- Skillevæggen til isterningskuffen
- Lugtfilterholderen (kan købes som ekstra tilbehør)

Tilbehør tages ud og skilles ad til rengøring

Vandbeholderen tages ud og skilles ad

⚠ Sundhedsfare på grund af kim i vandet.

Der kan dannes kim i vand, som befinder sig flere dage i vandbeholderen eller i de vandførende rør, hvilket kan forårsage sundhedsfare.

Rengør vandbeholderen, og fyld vandbeholderen med frisk drikkevand, hvis køle-/fryseskabet eller kølezonen har været slukket i længere tid (mere end 48 timer).

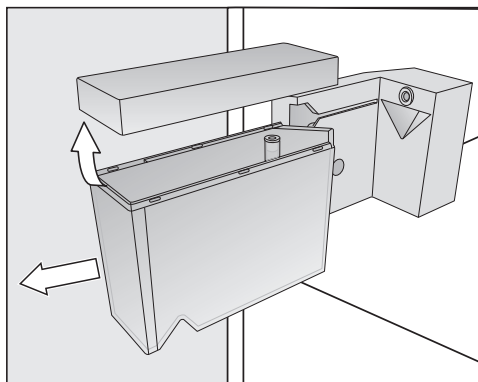

- Træk vandbeholderen ud fremefter.

Hylde med finjustering tages ud

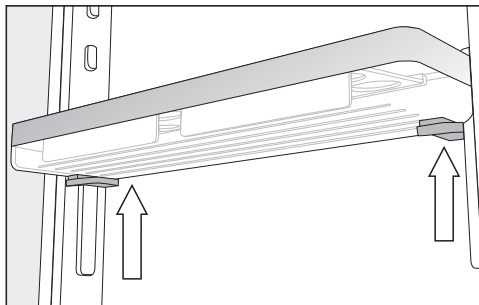

- Tag fat i hylden med begge hænder, tryk på de grå taster under hylden i begge sider, og skub hylden opad og ud af skinnerne.
- Tag skinnen ud af tapperne.
- Sæt skinnen ind i ønsket position efter rengøring, og anbring den anden skinne i modsatte side parallelt med den første liste.
- Skub hylden på skinnerne igen oppefra.

Hylde/flaskehylde skilles ad

Fjern stålpanelerne, inden hylden/flaskehylde rengøres i opvaskemaskine.

Afmontering af stålliste:

- Stil hylden/flaskehylde på bordpladen.

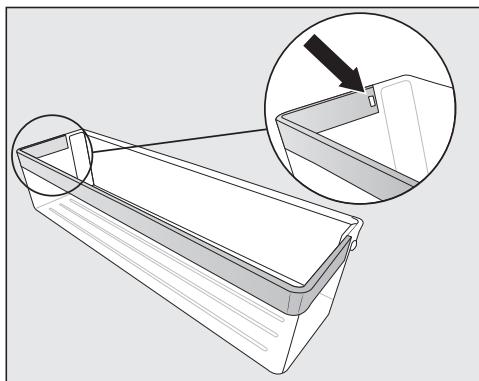

Rengøring og vedligeholdelse

- Tryk tappen ud af fordybningen. Nu løsner hele stålpanelet sig fra hylden.
- Fastgør stållisten på hylden i omvendt rækkefølge efter rengøringen.

Hyld/hylde med lys skilles ad

⚠ Fare for beskadigelse på grund af forkert rengøring.

Stållisterne med LED-lys bliver beskadiget, hvis de lægges i vand ved rengøring.

Rengør stållisten med LED-lys med en fugtig klud.

Fjern listen i rustfrit stål eller stållisten med LED-lys og den bageste beskyttelseslisten, inden hylden rengøres.

- Læg hylden med oversiden nedad på et blødt underlag (fx et viskestykke) på køkkenbordet.

⚠ Fare for beskadigelse på grund af forkert håndtering.

Når stållisten med LED-lys trækkes af, kan metalkontakterne blive beskadiget.

Disse kontakter på venstre, forreste hjørne forsyner LED-belysningen med strøm. Løsn altid først siden uden kontakter.

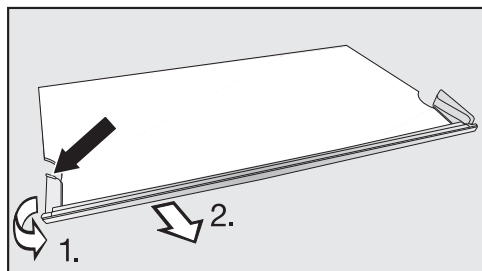

- Tag fat bagest i plastindfatningen i venstre side af stållisten.

1. Træk plastindfatningen væk fra hylden, og
2. Træk samtidig listen af. Nu løsnes også den modsatte side.

- Monter stållisten eller beskyttelseslisten på hylden i omvendt rækkefølge efter rengøringen.

Hyld med drejelig bund (FlexiTray) skilles ad

⚠ Fare for at komme til skade, hvis glasbunden falder ud.

Når hylden tages ud, kan den drejelige bund dreje sig ud, og glasbunden på bakken kan falde ud og gå i stykker.

Hold fast i den drejelige bund ved udtagningen.

- Læg hylden med drejelig bund på et blødt underlag (fx et viskestykke) på køkkenbordet.

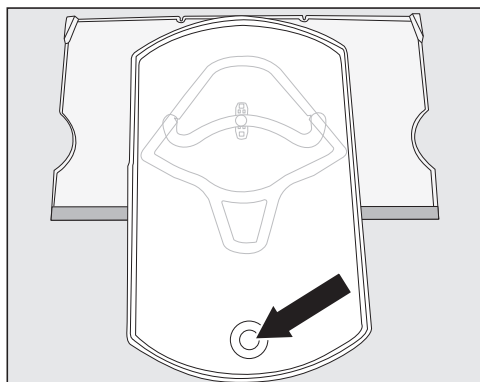

- Drej bakken fremad. Tryk glaspladen op nedefra gennem hullet, og tag glaspladen af.
- Drej bakken tilbage i sin udgangsposition på hylden.

Rengøring og vedligeholdelse

Bakken kan kun løsnes fra hylden, når bakken er blevet drejet hen i sin udgangsposition på hylden. Forbindelsesknoppen skal være i den runde slutposition i rillen ①.

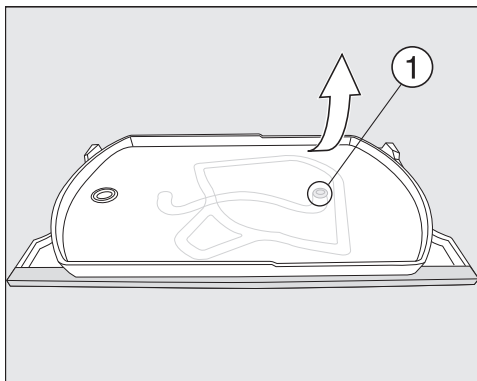

- Hold fast i den nederste hylde foroven i højre side, og træk bakken af hylden med et ryk.

Forbindelsesknoppen på bakken løsner sig fra den runde slutposition i rillen ①.

Alle dele kan nu skilles ad og rengøres.

Under hylden af plast er der en glasplade, der holdes fast på den yderste kant på hylden af tapper ②.

Glaspladen kan ligeledes tages af, hvis den skal rengøres yderligere. Fremgangsmåde:

- Drej hylden, så stålpanelet vender bagud, og den forreste kant rager en smule ud over bordpladen.

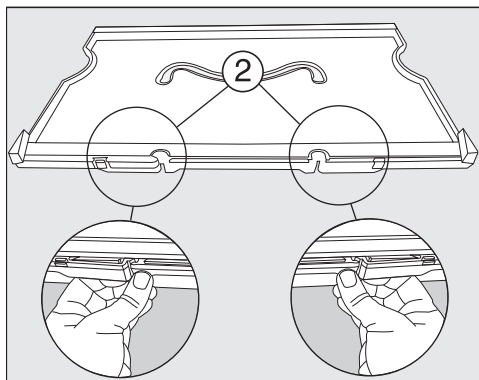

- Løsn tapperne ②, og tag fat i hylden.

Glaspladen er løsnet. Begge dele kan nu rengøres.

Hylde med drejelig bund (FlexiTray) samles

- Læg plasthylden på bordpladen, så fordybningen vender opad og stålpanelet vender fremad.

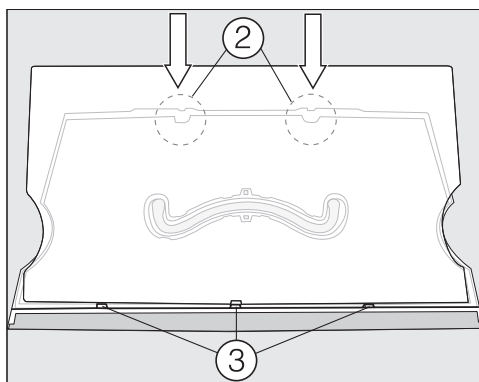

- Sæt først glaspladen ind i noterne ③, og før den herefter ind i tapperne ②.
- Vend hylden, så plastoverfladen peger opad.

Rengøring og vedligeholdelse

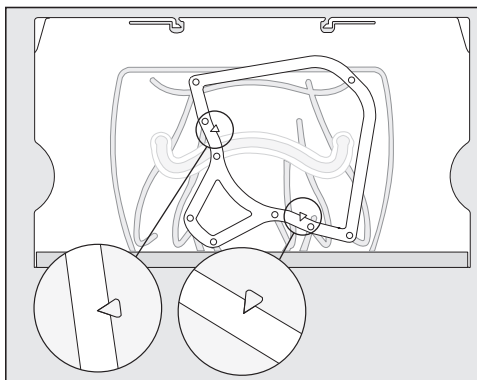

- Læg rammen på hylden, så de prægede pilespidser på hylden passer i de spidse fordybninger på rammen.

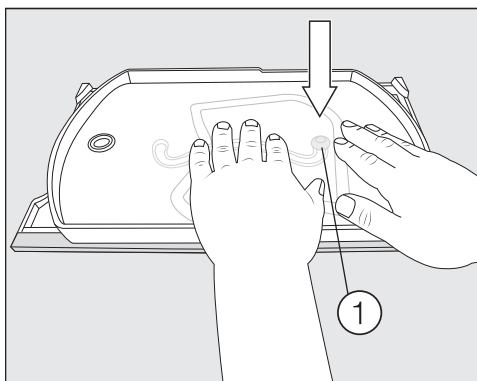

- Tag bakken med forbindelsesknoppen pegende nedad, og tryk hårdt forbindelsesknoppen ned i den runde slutposition i rillen ①.
- Læg glasbunden på bakken.

Skuffer i kølezonen tages ud

- Træk skuffen halvvejs ud.

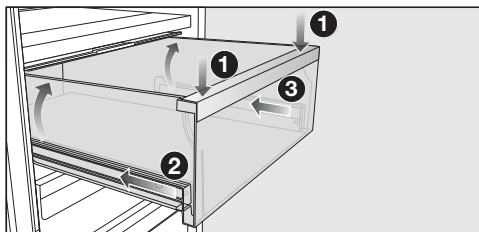

- Tryk skuffen ned foran ①, indtil skuffen løftes bagtil. Tryk og hold skuffen nede.
- Skub nu forsigtigt den venstre ② og derefter den højre ③ skinne ca. 2 cm ind.

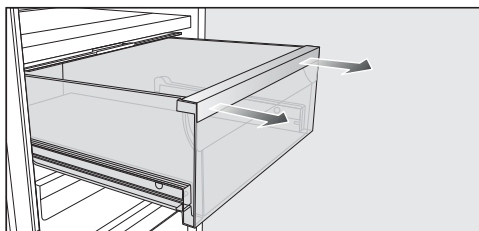

- Træk skuffen ud fremad med begge hænder.

Skub derefter teleskopskinnerne ind igen, så beskadigelser undgås.

Isætning af skuffer

- Skub udtrækskinnerne helt ind, og læg skuffen på dem.
- Skub skuffen helt på plads i køle-/fryseskabet (kan høres).

Rengøring og vedligeholdelse

Skilleplade tages ud

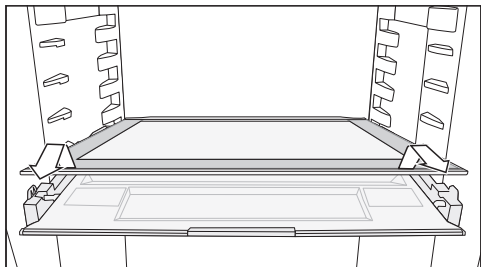

- Tag skillepladen ud.
- Skub skillepladen ind igen efter rengøringen.

Skuffelåget tages ud

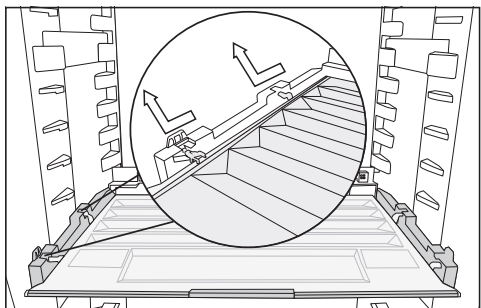

- Løft låget foran, og træk det ud.
- Skub skuffelåget ind igen efter rengøringen.

Skuffer og glasplader i frysezone tages ud

Skuffe på teleskopskinner tages ud

- Træk skuffen helt ud.
- Tag fat bag på skuffen i siden, og løft den først opad og derefter fremad og ud.

Skub derefter teleskopskinnerne ind igen, så beskadigelser undgås.

Isætning af skuffen

- Skub teleskopskinnerne helt ind, og læg skuffen på dem.
- Skub skuffen helt ind i fryseskabet, til den går på plads.

Nederste skuffe tages ud

- Træk skuffen ud, og løft den op foran.

Glaspladen tages ud

- Træk glaspladen og teleskopskinnerne ud.

Teleskopskinnerne tages af glaspladen

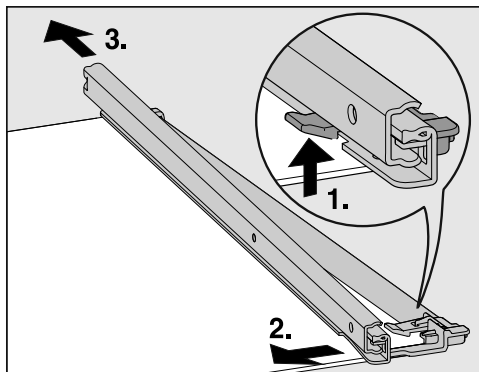

- Tag teleskopskinnerne af:
 1. Tryk tapperne opad.
 2. Skub teleskopskinnen til siden.
 3. Træk herefter teleskopskinnen af bagud.
- Træk den bageste og forreste beskyttelsesliste af glaspladen.

Rengøring og vedligeholdelse

- Genmonter beskyttelseslisterne på glaspladen efter rengøringen.

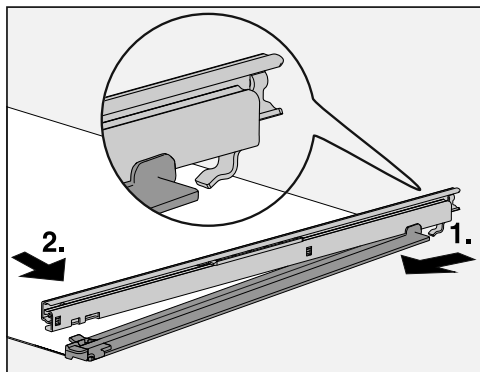

- Sæt teleskopskinnerne på glaspladen:

1. Sæt teleskopskinnen på bagtil, og hæng den fast.
2. Før herefter tappen foran i hak.

Udskiftning af lugtfilter (ekstra tilbehør)

Udskift lugtfilterene i holderen ca. hver 6. måned.

Symbolet  i startdisplayet minder om, at lugtfilteret skal udskiftes.

Lugtfiltere KKF-RF til udskiftning kan købes ved henvendelse til vores kunde-center (kontaktinformation findes på omslaget), hos Miele-forhandlere eller via vores hjemmeside.

- Træk lugtfilterholderen af hylden ved at trække opad.

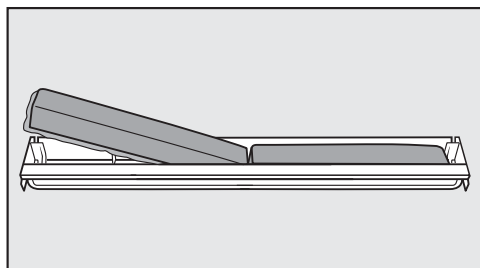

- Tag de to lugtfiltere ud, og sæt de nye filtre i med den omkransende kant nedad i holderen.

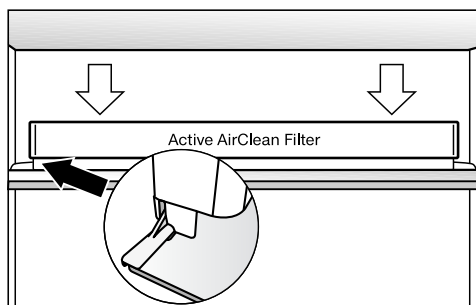

- Sæt holderen midt på den bageste beskyttelsesliste på hylden, og sørg for, at den sidder fast der.
- Bekræft filterskiftet ved at trykke på symbolet  i displayet.

Symbolet for udskiftning af lugtfilter slukker i displayet, og tidstælleren nulstilles.

Symbolet  slukker i startdisplayet.

Isterningbakken rengøres

Isterningbakken kan **ikke** tages ud og skal derfor føres i rengøringsposition.

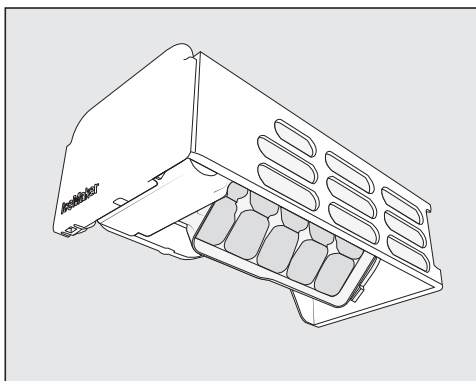

Rengør isterningbakken:



- Inden isterningmaskinen slukkes i længere tid.

Rengøring og vedligeholdelse

- Is- og vandrester skal fjernes regelmæssigt.



Isterningbakkens rengøringsposition indstilles

Vær opmærksom på følgende, inden isterningbakkens rengøringsposition indstilles:

- Isterningmaskinen er tændt.
- Isterningskuffen er tom og skubbet helt ind.
- Tryk på .
- Stryg fingeren mod venstre eller højre, indtil  vises i midten.
- Tryk på .

Nu varer det lidt tid, inden isterningbakken er drejet til rengøringspositionen.

Når isterningbakken er kørt i position, vises symbolet  i displayet.

- Denne indstilling forlades ved at trykke på .
- Tag isterningskuffen ud.
- Rengør isterningbakken og isterningskuffen med lunkent vand og en smule opvaskemiddel til opvask i hånden. Tør grundigt efter med rent vand efter rengøringen, og eftertør alt med en klud.
- Sæt isterningskuffen ind igen.
- Tryk på  efter rengøringen.

Det kan høres, at isterningbakken drejer tilbage til sin udgangsposition.

Tætningslisten i døren rengøres

 Fare for beskadigelse ved forkert rengøring.

Tætningslisten i døren kan blive porøs efter behandling med olie eller fedtstof.

Kom ikke olie eller fedtstof på tætningslisten i døren.



- Tætningslisten i døren skal rengøres med jævne mellemrum og kun med rent vand. Tør den derefter grundigt af med en tør klud.

Ventilationsåbninger rengøres

Støvophobninger øger energiforbruget.



- Ventilationsåbningerne skal med jævne mellemrum rengøres med en børste eller en støvsuger (anvend fx afstøvningsbørsten til Miele-støvsugere).

Efter rengøring

- Sæt alle delene ind i køle-/fryseskabet.
- Tænd køle-/fryseskabet igen.
- Hvis rengørings-mode  er aktiveret for kølezonen: Tryk på  i startdisplayet.
- Tryk igen på .

Når rengøringsfunktionen er frakoblet, lyser symbolet  hvidt.

Kølezonen begynder igen at køle.

- Aktiver Superfrost-funktionen  et stykke tid, så frysezonen hurtigt bliver kold.
- Aktiver Superkøl-funktionen  et stykke tid, så kølezonen hurtigt bliver kold.

- Læg madvarerne ind i kølezonen, og luk døren.
- Skub fryseskufferne med frysevarer ind i frysezonen, når temperaturen i frysezonen er tilstrækkelig lav.
- Deaktiver Superfrost-funktionen ❄️, når en konstant frysezonetemperatur på min. -18 °C er nået.
- Luk dørene.

Småfejl udbedres

De fleste funktionsforstyrrelser og fejl, der måtte opstå i den daglige drift, vil man selv kunne udbedre. I mange tilfælde kan man spare tid og penge, da det ikke er nødvendigt at kontakte Miele Service.

Besøg www.miele.dk/support/customer-assistance for at få yderligere oplysninger om, hvordan du selv kan udbedre fejl.



Undlad så vidt muligt at åbne køle-/fryseskabet, indtil fejlen er udbedret, for at undgå unødigt køletab.

Fejl	Årsag og udbedring
Kompressoren kobler stadig hyppigere til og kører i længere tid, så temperaturen i køle-/fryseskabet er for lav.	Ventilationsåbningerne/-arealerne er tildækkede eller støvede. <ul style="list-style-type: none">■ Undgå at tildække ventilationsåbningerne/-arealerne.■ Rengør ventilationsåbningerne/-arealerne regelmæssigt for støv.
	Dørene i køle-/fryseskabet er blevet åbnet ofte, eller der er lagt store mængder friske madvarer i kølezonen eller til indfrysning i frysezonen. <ul style="list-style-type: none">■ Dørene bør kun åbnes, når det er nødvendigt, og da i så kort tid som muligt. Den rigtige temperatur indstilles automatisk igen efter nogen tid.
	Dørene er ikke lukket rigtigt. Der kan allerede have dannet sig et tykt lag is i fryseskabet. <ul style="list-style-type: none">■ Luk dørene. Den rigtige temperatur indstilles automatisk igen efter nogen tid.
	Hvis der allerede har dannet sig et tykt lag is, reduceres køleeffekten, hvorved energiforbruget stiger. <ul style="list-style-type: none">■ Afrim køle-/fryseskabet, og gør det rent.
	Omgivelsestemperaturen er for høj. Jo højere omgivelsestemperaturen er, desto længere tid kører kompressoren. <ul style="list-style-type: none">■ Se vejledningen i afsnittet Installation - Opstillingssted.
	Køle-/fryseskabet er ikke indbygget korrekt i nichen.

Småfejl udbedres























Fejl	Årsag og udbedring
	<ul style="list-style-type: none">■ Indbyg køle-/fryseskabet iht. anvisningerne i den vedlagte monteringsanvisning.
	Temperaturen i køle-/fryseskabet er indstillet for lavt. <ul style="list-style-type: none">■ Korriger temperaturindstillingen.
	Der er ilagt mange madvarer til indfrysning på én gang. <ul style="list-style-type: none">■ Se venligst vejledningen i afsnittet Frysning og opbevaring.
	Superkøl-funktionen ❄ er stadig tilkoblet. <ul style="list-style-type: none">■ For at spare energi kan Superkøl-funktionen ❄ frakobles før tid.
	Superfrost-funktionen ❄ er stadig tilkoblet. <ul style="list-style-type: none">■ Deaktiver Superfrost-funktionen ❄, inden den selv frakobles, for at spare energi.













Generelle problemer med køle-/fryseskabet

Fejl	Årsag og udbedring
Der lyder ingen alarm, selv om døren har stået åben i længere tid.	Dette er ikke en fejl. Alarmen er frakoblet i Indstillingsmode. Sådan tilkobles den akustiske alarm igen: <ul style="list-style-type: none">■ Tryk på ❄.■ Stryg fingeren mod venstre eller højre, indtil 🔔 vises i midten.■ Tryk på 🔔.■ Vælg den ønskede lydstyrke ved at stryge bjælken til venstre eller højre.■ Bekræft den ønskede indstilling ved at trykke på bjælkevisningen. Når alarm- og signallyde er tilkoblet, vises 🔔 orange.





Småfejl udbedres







Meldinger i displayet

Melding	Årsag og udbedring
 lyser i startdisplayet, og køle-/fryseskabet køler ikke, men det kan betjenes, og lyset i køle-/fryseskabet fungerer.	Demo-mode er tilkoblet. <ul style="list-style-type: none">■ Tryk på .■ Tryk på .■ Stryg fingeren mod venstre eller højre, indtil  vises i midten.■ Tryk på . Når Demo-mode  er frakoblet, slukker køle-/fryseskabet og skal tændes igen.
 lyser i displayet, og køle-/fryseskabet kan ikke betjenes.	Rengøringsfunktionen er stadig aktiveret. <ul style="list-style-type: none">■ Deaktiver rengøringsfunktionen igen ved at trykke på  i startdisplayet.■ Tryk igen på . Når rengøringsfunktionen er frakoblet, lyser symbolet  hvidt. Køle-/fryseskabet begynder igen at køle.
Der vises intet i displayet. Det er sort.	Sabbat-mode  er tilkoblet: Lyset i kølezonen er slukket, og køle-/fryseskabet køler. <ul style="list-style-type: none">■ Tryk på det sorte display.  vises. <ul style="list-style-type: none">■ Tryk på .  lyser orange. <ul style="list-style-type: none">■ Tryk igen på . Hvis Sabbath-mode er frakoblet, lyser symbolet  hvidt.
 lyser i displayet, og køle-/fryseskabet kan ikke betjenes.	Låsefunktionen er aktiveret. <ul style="list-style-type: none">■ Deaktiver låsen på køle-/fryseskabet kortvarigt, eller deaktiver låsefunktionen helt (se afsnittet Yderligere indstillinger, Låsefunktion / deaktiveres kortvarigt/helt).
I startdisplayet lyser symbolet  , og der lyder en signallyd.	Meldingen for udskiftning af lugtfilter minder om, at lugtfilteret skal udskiftes. <ul style="list-style-type: none">■ Udskift lugtfilteret i holderen (se afsnittet Rengøring og vedligeholdelse - Lugtfilter udskiftes (ekstra tilbehør)), og bekræft filterudskiftningen ved at trykke på  i displayet. Symbolet  slukker i startdisplayet.



Melding	Årsag og udbedring
<p>I displayet lyser  gult, og der lyder en alarm.</p>	<p>Isterningmaskinens skuffe er fuld. ■ Tag skuffen ud, og tøm den.</p>
<p>I temperaturvisningen for kølezonen og/eller frysezonen lyser   gult, og desuden lyder en alarm, og lyset blinker.</p>	<p>Døralarmen er blevet aktiveret. ■ Tryk noget tid på   i displayet. Alarmen stopper og symbolet   slukkes, og det indvendige lys lyser konstant. ■ Luk den pågældende dør.</p>
<p>I temperaturvisningen for frysezonen lyser   rødt, og der lyder en alarm.</p>	<p>Temperaturalarmen er blevet aktiveret, frysezonen er for varm eller kold i forhold til den indstillede temperatur. Årsager hertil kan fx være:</p> <ul style="list-style-type: none"> – Døren er blevet åbnet ofte. – Der er lagt en stor mængde madvarer ind til indfrysning, uden at Superfrost er tilkoblet. – Der har været en længere strømafbrydelse. – Køle-/fryseskabet er defekt. <p>■ Tryk på  .</p> <p>Fejlmeldingen blev bekræftet:   slukker, og alarmen ophører.</p> <p>I displayet blinker i ca. 1 min. den varmeste temperatur, der har været i frysezonen. Derefter skifter temperaturangivelsen til den aktuelle temperatur i frysezonen.</p> <p>Den blinkende temperaturangivelse kan afbrydes: ■ Tryk på temperaturangivelsen for frysezonen.</p> <p>Den viste varmeste temperatur slettes. Derefter vises den aktuelle temperatur i fryseskabet igen i displayet. ■ Afhjælp alarmtilstanden.</p> <p>■ Kontroller afhængig af temperaturen, om madvarerne er tøet let eller helt op. Hvis det er tilfældet, skal madvarerne forarbejdes (koges eller steges), inden de fryses ned igen.</p>

Småfejl udbedres







Melding	Årsag og udbedring
I displayet lyser  gult, og der lyder en alarm.	Der er ikke nok vand i vandbeholderen. ■ Fyld vandbeholderen.
	Isterningmaskinens skuffe er ikke lukket rigtigt. ■ Skub skuffen rigtigt ind.
	Vandbeholderen er ikke skubbet rigtigt ind. ■ Skub vandbeholderen ind, så den kommer rigtigt på plads.
I displayet lyser ^{-C}  rødt, og der lyder en alarm.	Der vises en strømafbrydelse: Temperaturen i fryseskabet har inden for de seneste dage eller timer været steget for meget på grund af en strømafbrydelse. ■ Tryk på ^{-C}  .
	Fejlmeldingen blev bekræftet: ^{-C}  slukker, og alarmen ophører.
	I temperaturvisningen for frysezonen blinker i ca. 1 min. den varmeste temperatur, der har været i frysezonen. Derefter skifter temperaturangivelsen til den aktuelle temperatur i frysezonen.
	Den blinkende temperaturangivelse kan afbrydes: ■ Tryk på temperaturangivelsen for frysezonen.
	Den viste varmeste temperatur slettes. Derefter vises den aktuelle temperatur i fryseskabet igen i displayet. Køle-/fryseskabet arbejder derefter videre med den seneste temperaturindstilling. ■ Afhjælp alarmtilstanden.
	■ Kontroller afhængig af temperaturen, om madvarerne er tøet let eller helt op. Hvis det er tilfældet, skal madvarerne forarbejdes (koges eller steges), inden de fryses ned igen.

Melding	Årsag og udbedring
I displayet lyser  rødt, og en fejlkode F med tal vises. Desuden lyder en alarm.	<p>Der foreligger en fejl.</p> <ul style="list-style-type: none"> ■ Slå alarmen fra ved at trykke på symbolet  i displayet. ■ Kontakt Miele Service. <p>Ved henvendelse til Miele Service skal foruden den viste fejlkode også køle-/fryseskabets modelbetegnelse og serienummer oplyses. Disse informationer kan man få vist direkte.</p> <ul style="list-style-type: none"> ■ Tryk på i i displayet. <p>Displayet viser de nødvendige produktdata.</p> <p>Ved bekræftelse med  forlades visning af informationer i displayet, og fejlkoden vises igen.</p> <p>Køle-/fryseskabet kan også slukkes direkte fra fejldisplayet.</p>
	<p>Der vises en fejl på produktet: Denne visning har altid 1. prioritet og afbryder straks alle indstillinger, der netop foretages.</p> <p>En fejl på køle-/fryseskabet har fortrinsret i forhold til en evt. dør- og/eller temperaturalarm.</p>
I displayet lyser   rødt, og der lyder en alarm.	<p>Der er en fejl på isterningmaskinen.</p> <ul style="list-style-type: none"> ■ Slå alarmen fra ved at trykke på symbolet   i displayet. ■ Kontakt Miele Service.

Lys

Fejl	Årsag og udbedring
 Fare for elektrisk stød på grund af fritliggende ledninger. Hvis lysafdækningen tages af, kan man komme i berøring med strømførende dele. Fjern ikke lysafdækningen. LED-lyset bør kun repareres eller udskiftes af Miele Service.	
 Risiko for at komme til skade på LED-lys. Lyset svarer til risikogruppe RG 2. Hvis afdækningen er defekt, kan det skade øjnene. Kig ikke direkte på lyset med optiske instrumenter (en lup eller lignende), hvis lysafdækningen er beskadiget.	

Småfejl udbedres

Fejl	Årsag og udbedring
<p>Lyset fungerer ikke.</p>	<p>Køle-/fryseskabet er ikke tændt. ■ Tænd køle-/fryseskabet.</p>
	<p>Sabbat-mode  er aktiveret: Displayet er mørkt, og køle-/fryseskabet køler. ■ Tryk på det sorte display.  vises. ■ Tryk på .  lyser orange. ■ Tryk i indstillings-mode  på symbolet . Hvis Sabbath-mode er frakoblet, lyser symbolet  hvidt.</p>
	<p>Hvis døren har stået åben i ca. 15 min., slukker lyset automatisk på grund af overopvarmning. Hvis dette ikke var årsagen, foreligger der en fejl. ■ Kontakt Miele Service.</p>
<p>LED-lyset på en enkelt hylde fungerer ikke.</p>	<p>Hylden sidder ikke rigtigt i bæreribberne. ■ Kontroller, om hylden sidder rigtigt i bæreribberne: I det forreste venstre hjørne af hylden sidder der små metalkontakter, der forsyner LED-lyset med strøm. ■ Skub hylden ind, så den kommer helt på plads (kan høres).</p>
	<p>LED-lyset på stållisten er defekt. ■ Udskift stållisten med LED-lys. Den kan købes ved henvendelse til vores kundecenter (kontaktinformation findes på omslaget).</p>

Fejl	Årsag og udbedring
<p>LED-lyset på alle hylder fungerer ikke.</p>	<p>Der er løbet væske ned på LED-lyset på en hylde eller ind i kontakthullerne i bæreribberne i venstre side. Sikkerhedsafbrydelsen kobler LED-lyset fra på alle hylde.</p> <ul style="list-style-type: none"> ■ Tør stållisten med LED-lys af med en fugtig klud, tør den, eller lad den tørre uden for køle-/fryseskabet. ■ Sørg for, at kontakterne er rene og tørre, inden hyldeerne med lys skubbes ind. ■ Skub hylde ind, så den kommer helt på plads (kan høres). ■ Luk køle-/fryseskabsdøren. <p>Næste gang døren åbnes, fungerer lyset igen.</p> <p>Hvis dette ikke var årsagen, foreligger der en fejl.</p> <ul style="list-style-type: none"> ■ Kontakt Miele Service.

Service / Garanti

Under miele.dk/Services findes informationer om, hvordan man selv kan udbedre småfejl og bestille reservedele.

Kontakt i tilfælde af fejl

Kontakt forhandleren eller Miele Kundecenter, hvis det ikke er muligt selv at udbedre fejlen.

Miele Service kan kontaktes online via miele.dk/service.

Kontaktdata til Miele Service findes i slutningen af denne brugsanvisning.

Oplys modelbetegnelse og serienummer ved henvendelse til Miele. Begge oplysninger kan findes på typeskiltet inde i køle-/fryseskabet eller, afhængigt af modellen, i indstillings-mode under Informationer **i**.

EPREL- database

Fra 1. marts 2021 findes informationerne om energimærkning og krav til økodesign i den europæiske produktdatabase (EPREL). Produkt databasen kan ses her: <https://eprel.ec.europa.eu/>. Her bliver du bedt om at indtaste model.

Modebetegnelsen kan findes på typeskiltet inde i køle-/fryseskabet eller, afhængigt af modellen, i indstillings-mode under Informationer **i**.

Miele			
XXXXXX		Nr. XX/ XXXXXXXXXX.	
<small>VENTILMERSCHRAUBEN UNTERESCHMIDDEL MULTI-THERMOPATRIE WINE STORAGE CABINET UNDERCOUNTER TOP ARMCHÔRE DE MISE EN TEMP. DES VIN(S) MO. ENCASTRABLE SOUS PLAN ARMARIO P. ACCONCIOMENTO VINOS MO. EN POTREBAJO ENCIMERA BRIKHAUT-THERMOPATRIE WINE</small>			
<small>Klasse/Class Classe/Clase SN-ST</small>	<small>Ap-Type/AP-Type AP-Type/AP-Tipo</small>	<small>Enutic/Net/Gross Capacity Volume Enut/Capacidad Bruta XXXX l</small>	<small>Celken/moegen/Freezing Capacity Pouvoir de Congel/Capac. Congeladora</small>
<small>Nutzinhalt Net Capacity Volume U e Capac. Util</small>	<small>Gas / K / G / WINE / KALT Tot / R / F / WINE / CHILL</small>	<small>R600a: XXg</small>	

Miele Service

- Service inden for kort tid
- Lokale Miele-serviceteknikere i landsdækkende servicenet
- Teknikerne er specialuddannede i Miele's produkter
- Centralt dirigerede servicevogne
- Stor reservedelsbeholdning i servicevognen
- Originale Miele-reservedele
- 24 måneders garanti på alle fabriksnye Miele-produkter, -reservedele og reparationer
- Garanteret levering af reservedele i mange år efter at produktet er taget ud af salgsprogrammet

Reparationservice

Får du brug for reparationservice, klarer vi det hurtigt med egen serviceafdeling. Vi har over hele landet mere end 60 lokalt boende serviceteknikere og er derfor altid tæt på kunderne. Ventetiden på at få besøg af en servicetekniker er normalt kun ganske få dage, så dit produkt hurtigt er klar til brug igen. Dette kan vi gøre i kraft af vores store stab af serviceteknikere, som kører i centralt dirigerede servicevogne.

Teknikeren medbringer en stor mængde originale Miele-reservedele i sin servicevogn. Dette bevirker, at langt de fleste reparationer klares med det samme uden yderligere servicebesøg.

Rygraden i god service er dygtige serviceteknikere. Alle vores teknikere har en relevant faglig håndværksmæssig uddannelse, og denne suppleres løbende med Miele's egen uddannelse i drift, vedligeholdelse og reparation af vores produkter. Du kan derfor også altid få råd og vejledning om produkternes drift og vedligeholdelse.

Servicebestilling

Kontakt Miele Kundecenter via miele.dk/service

Miele's garanti

De efterfølgende bestemmelser om garanti omfatter udelukkende fabriksnye produkter. Garantien er gældende 24 mdr. fra købsdato, når der forevises kvittering, regning eller tilsvarende, hvoraf købsdato fremgår. Funktionssvigt på produkterne, der skyldes installationsmæssige forhold, dækkes ikke af garantien. Garantien indskrænker ikke købers rettigheder if. lovgivningen over for Miele.

Miele's garanti omfatter:

Fabriksnye produkter beregnet til private husholdninger og anvendt til rette formål. Fabrikations- og materialefejl, såfremt disse fejl konstateres under produktets normale brug.

For mindre øer, hvor færgetransport er påkrævet, Grønland og Færøerne gælder dog særlige bestemmelser.

Miele's garanti indebærer:

For store produkter betaler Miele alle udgifter til reservedele, arbejds løn og rejseudgifter for tekniker. Såfremt Miele skønner det nødvendigt, at produktet sendes til et Miele værksted, betaler Miele alle fragtudgifter hertil. For små produkter betaler Miele alle udgifter til reservedele og arbejds løn, hvorimod fremsendelse af produktet sker for købers regning og risiko. Efter udbedring af fejlen sker returnering af produktet for Miele's regning og risiko. Dele udskiftet ved en sådan reparation tilhører Miele.

Miele's garanti omfatter ikke:

- Fejl eller skader opstået direkte eller indirekte som følge af overlast, fejlbehandling, misbrug, skødesløs behandling, mangelfuld vedligeholdelse, fejlagtig indbygning, opstilling og tilslutning, spændingsvariationer og elektriske forstyrrelser eller ved reparation udført af andre end de af Miele autoriserede teknikere.
- Fejl eller skader opstået som følge af erhvervsmæssig eller anden brug af produkter, der er beregnet til private husholdninger.
- Erstatning for eventuelle følgeskader, herunder skader på andre genstande, driftstab etc., medmindre andet er lovmæssigt fastlagt.

Uberettiget tilkaldelse af Miele Service:

Inden Miele Service tilkaldes, kontrolleres de fejlmuligheder, det er muligt selv at udbedre. Såfremt kravet om udbedring er uberettiget, eksempelvis hvis produktets svigt skyldes en defekt sikring eller et defekt afløb, påhviler det kunden selv at betale de omkostninger, der er forbundet med at have tilkaldt service.

Transportskader:

Skulle produktet have fået en transport-skade under en transport, som køber selv har sørget for, rettes omgående henvendelse til den forhandler, hvor produktet er købt.

Lov om køb:

Bestemmelserne vedrørende garanti er gældende fra ikrafttrædelse af Lov om køb år 2002. Garantien fratager ikke køber adgang til at gøre et eventuelt ansvar efter købeloven gældende over for den forhandler, hvor produktet er købt. Henvendelse til Miele A/S virker samtidig som reklamation over for forhandleren.

Indberetning:

Ønskes fejlen ikke afhjulpet omgående, skal eventuelle krav i henhold til Miele's garanti sammen med den fornødne dokumentation for købsdato være indsendt skriftligt inden garantiens udløb til Miele A/S

Erhvervsvej 2, Postboks 1371

DK - 2600 Glostrup.

Informationer

Konformitetserklæring

Miele erklærer hermed, at dette køle-/fryseskab overholder direktiv 2014/53/EU.

Den komplette tekst til EU-konformitetserklæringen er tilgængelig her:

- På Miele's hjemmeside på den respektive produktside under Downloads.
- Brugsanvisning m.m. kan downloades på <https://miele.dk/brugsanvisninger> ved at angive produktnavn eller serienummer.

Frekvensbånd	2,4000 GHz – 2,4835 GHz
Maks. sendeeffekt	< 100 mW

Ophavsrettigheder og licenser

Til betjening og styring af kommunikationsmodulet anvender Miele egen eller tredjeparts software, der ikke falder ind under en såkaldt open source-licensbetingelse. Softwaren/softwarekomponenterne er ophavsretsligt beskyttet. Miele's og tredjeparts ophavsrettigheder skal respekteres.

Desuden indeholder kommunikationsmodulet, der er integreret i produktet, softwarekomponenter, som distribueres under open source-licensbetingelser. De indeholdte open source-komponenter og tilhørende ophavsretlige påtegninger, eksemplarer af de aktuelt gældende licensbetingelser samt eventuel øvrig information kan tilgås lokalt via IP gennem en webbrowser ([http\[s\]://<ip-adresse>/Licenses](http[s]://<ip-adresse>/Licenses)). De heri indeholdte regler for erstatningsansvar og garanti for open source-licensbetingelser gælder udelukkende i forhold til respektive rettighedsindehaver.

Miele A/S
Erhvervsvej 2
2600 Glostrup
www.miele.dk

Kontakt: miele.dk/service

Miele & Cie. KG
Carl-Miele-Straße 29
33332 Gütersloh
Tyskland

KFN 7785 ...

da-DK

M.-Nr. 12 584 200 / 01