

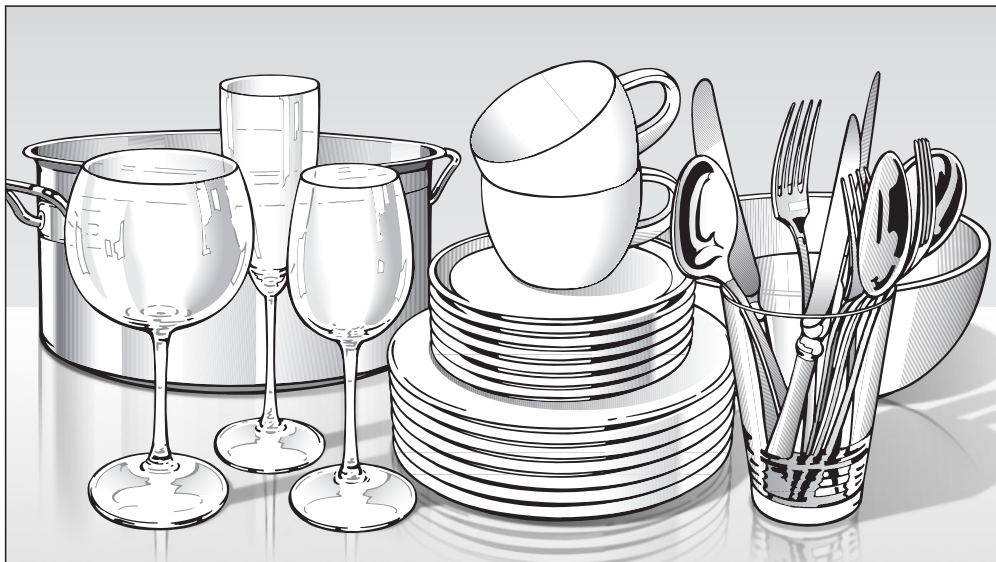

Miele

Istruzioni d'uso



Lavastoviglie a uso professionale PFD 100 SmartBiz

 Prima del posizionamento, dell'installazione e della messa in servizio leggere **assolutamente** le istruzioni d'uso per evitare di danneggiare l'apparecchio e di mettere a rischio la propria sicurezza.

it-IT, CH

M.-Nr. 12 019 860

Indice

Alcune indicazioni sulle istruzioni d'uso	5
Operazioni	5
Descrizione apparecchio	6
Panoramica macchina	6
Pannello comandi	7
Funzionamento del display	8
Uso previsto	9
Indicazioni per la sicurezza e avvertenze	11
Il Vostro contributo alla tutela dell'ambiente	19
Prima messa in servizio	20
Impostazioni di base	20
Impostare la lingua	20
Configurare Miele@home	20
Impostare l'ora	21
Impostare la durezza dell'acqua	21
Miele@home	22
Aprire lo sportello	24
Chiudere lo sportello	25
Attivare la sicurezza bimbi	25
Sale di rigenerazione	26
Caricare il sale	27
Rabboccare il sale	27
Brillantante	28
Caricare il brillantante	29
Rabboccare il brillantante	29
Lavaggio ecologico in lavastoviglie	30
Lavare senza sprechi	30
Indicazione consumi EcoFeedback	31
Caricare posate e stoviglie	32
Indicazioni generali	32
Cesto superiore	34
Regolare il cestello superiore	36
Cesto inferiore	37
Cesto portaposate	38
Caricare il cesto portaposate	38
Esempi di carico	40
Lavastoviglie con cesto portaposate	40

Detersivo	42
Ambito di applicazione	42
Dosare il detersivo	43
Caricare il detersivo	44
Sostituzione dei detersivi	46
Funzionamento	47
Accendere la lavastoviglie	47
Selezionare un programma	47
Visualizzazione della durata del programma	48
Avviare un programma	48
Fine programma	49
Gestione dell'energia	49
Spegnere la lavastoviglie	50
Prelevare le stoviglie	50
Sospendere il programma	51
Interrompere o cambiare programma	51
Opzioni programma	52
Opzioni	52
⌚ Timer	53
📶 Attivare l'avvio da remoto	57
Elenco programmi	58
Pulizia e manutenzione	62
Manutenzione	62
Pulire la vasca di lavaggio	62
Pulire sportello e guarnizione	63
Pulire il pannello comandi	63
Pulire il frontale dell'apparecchio	63
Pulire i bracci irroratori	64
Controllare i filtri nella vasca di lavaggio	66
Pulire i filtri	66
Pulire il filtro dell'afflusso acqua	68
Pulire pompa di scarico	69
Guida guasti	71
Anomalie tecniche	71
Segnalazioni di anomalie	72
Aprisportello	73
Guasto afflusso idrico	74
Guasti nel sistema di scarico dell'acqua	75
Problemi generici	76

Indice

Rumori	77
Risultato di lavaggio non soddisfacente	78
Assistenza tecnica	81
Contatti in caso di guasto	81
Aggiornamento dei programmi (update).....	81
Banca dati EPREL	81
Nota per istituti di controllo	82
Garanzia	82
Installazione	83
Allacciamento elettrico	83
Sistema antiallagamento Miele	84
Afflusso idrico.....	84
Allacciamento scarico idrico	86
Dati tecnici	87
Impostazioni 	88
Accedere alle impostazioni	88
Modificare le impostazioni.....	88
Lingua 	89
Orologio.....	89
Durezza acqua.....	90
Brillantante	91
Dosaggio esterno	91
Unità della temperatura	92
Temperatura risciacquo con brillantante	92
Miele@home	93
Comando remoto	95
RemoteUpdate	96
SmartStart	97
EcoStart.....	97
Consumo (EcoFeedback)	99
Luminosità display.....	100
Volume.....	100
Spie sale e brillantante	101
AutoOpen	101
Versione software.....	102
Rivenditori	102
Impostazioni di serie	102

Alcune indicazioni sulle istruzioni d'uso

Avvertenze

 Le presenti indicazioni contengono informazioni rilevanti per la sicurezza. Mettono in guardia di fronte a possibili danni a persone o cose. Leggere attentamente le avvertenze e osservare le operazioni e le regole di comportamento ivi riportate.

Avvisi

Gli avvisi contengono informazioni importanti da rispettare con particolare attenzione. Sono contraddistinti da un riquadro spesso.

Informazioni aggiuntive e annotazioni generali

Le informazioni aggiuntive e le annotazioni generali sono contraddistinte da un sottile riquadro.

Operazioni

L'uso della lavastoviglie a impiego industriale è contraddistinto da specifiche operazioni. Queste spiegano cosa fare passo dopo passo. A ogni operazione è anteposto un quadrato/riquadro nero.

Esempio:

- Selezionare l'impostazione desiderata e confermare con il tasto *OK*.

Display

Le informazioni visualizzate sul display della lavastoviglie a uso professionale sono contraddistinte da un carattere speciale, lo stesso che compare anche a display.

Esempio:

se a display compare la segnalazione  Fine o AutoOpen

Descrizione apparecchio

Panoramica macchina

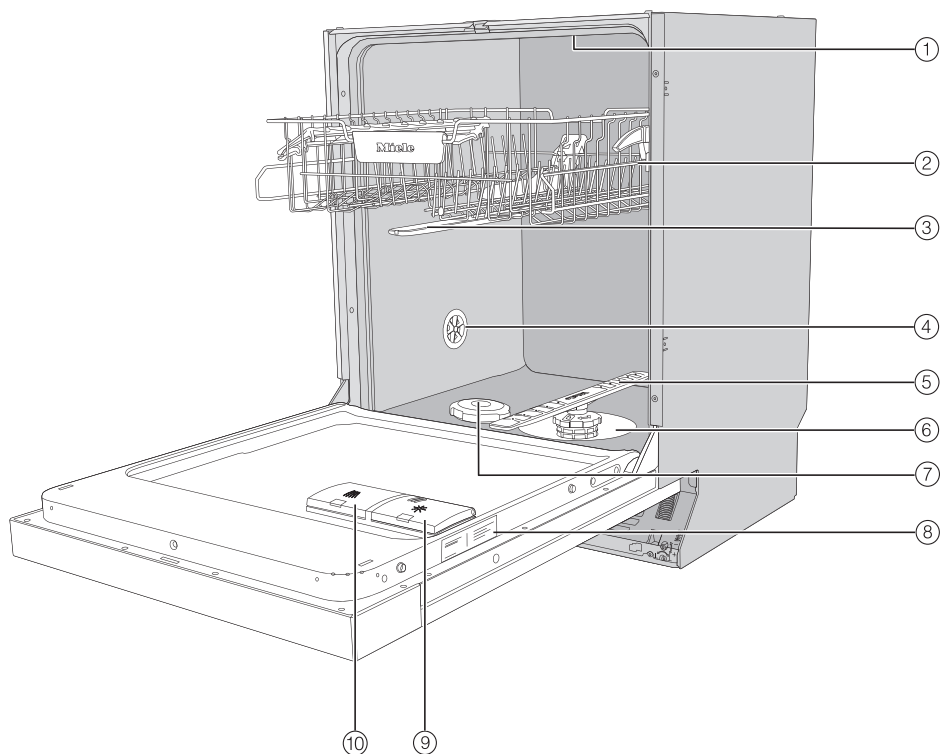

- ① Braccio irroratore superiore
- ② Cesto superiore (a seconda del modello)
- ③ Braccio irroratore centrale
- ④ Valvola di aerazione
- ⑤ Braccio irroratore inferiore

- ⑥ Combinazione filtri
- ⑦ Contenitore del sale
- ⑧ Targhetta dati
- ⑨ Contenitore del brillantante
- ⑩ Vaschetta del detersivo

Pannello comandi

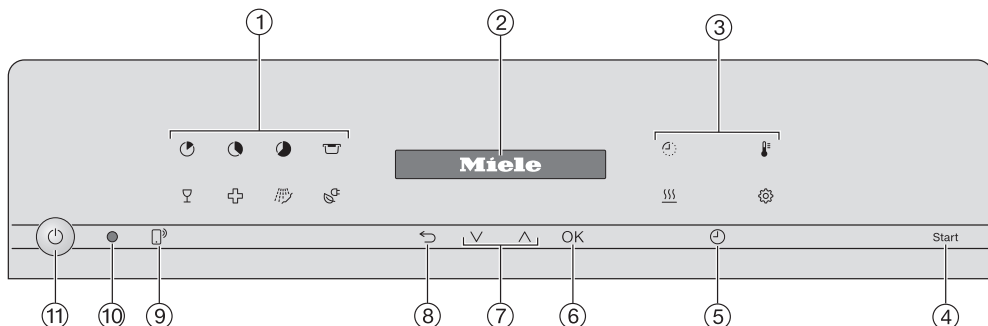

① Selezione programmi

- = Breve
- = Universale
- = Intenso
- = Plastiche
- = Bicchieri
- = Igiene
- = Prerisciacquo con acqua fredda
- = ECO

② Display

Per ulteriori informazioni vedere il capitolo “Descrizione macchina”, par. “Funzioni del display”.

③ Opzioni

- = Durata residua
- = Temperatura
- = Asciugatura supplementare
- = Impostazioni

④ Tasto sensore *Start*

Per avviare il programma selezionato.

⑤ Tasto sensore *Timer*

Per impostare un avvio ritardato del programma.

⑥ Tasto sensore *OK*

Per selezionare le voci menù e i valori visualizzati.
Per confermare le segnalazioni.

⑦ Tasti sensore

Per selezionare il programma.
Per modificare i valori visualizzati.
Per sfogliare le altre pagine dei menù.

⑧ Tasto sensore *Indietro*

Per ritornare al livello di menù precedente o annullare i valori precedentemente immessi.

⑨ Tasto sensore *Avvio da remoto*

Per l'attivazione/disattivazione dell'opzione “Avvio da remoto”.

⑩ Interfaccia ottica

Per l'assistenza tecnica.

⑪ Tasto sensore *On/Off*

Per accendere e spegnere la lavastoviglie.

Descrizione apparecchio

Funzionamento del display

Dal display si possono selezionare o impostare:



- il programma
- il timer
- le Impostazioni 

A display si possono visualizzare:

- la fase in corso
- la durata residua prevista del programma
- l'attuale temperatura della fase del programma
- i consumi idrici
- eventuali segnalazioni di guasto e indicazioni

Per risparmiare energia, se per alcuni minuti non si sfiora alcun tasto sensore, la lavastoviglie si spegne. Per accendere di nuovo la lavastoviglie, toccare il tasto sensore .

Con il tasto sensore *OK* si confermano le segnalazioni o le impostazioni e si passa al menù successivo o a un altro livello di menù.

Sotto  *Impostazioni* a destra del display compare una barra di scorrimento . Qui sono indicate altre possibilità di selezione. Queste possono essere visualizzate con i tasti sensore \vee/\wedge .

Dal menù "Impostazioni" è possibile adattare l'elettronica della lavastoviglie alle proprie esigenze (v. cap. "Impostazioni").

La selezione impostata è contrassegnata da una spunta \checkmark .

Se si desidera nuovamente uscire da un sottomenù, toccare il tasto sensore \leftarrow *Indietro*.

Se non si aziona alcun tasto per svariati secondi, il display torna al livello di menù sovraordinato. In questo caso è necessario ripetere le impostazioni.

Questa lavastoviglie a uso industriale è conforme alle vigenti norme di sicurezza. Un uso improprio può comunque causare danni a persone e/o cose.

Prima di mettere in funzione la macchina leggere attentamente queste istruzioni d'uso; contengono informazioni importanti su incasso, sicurezza, uso e manutenzione. In questo modo si evitano danni a se stessi e alle apparecchiature. Conservare con cura il presente libretto d'istruzioni e consegnarlo anche a eventuali futuri utenti.

► Per la breve durata dei programmi e l'elevata resa di lavaggio questa lavastoviglie industriale Miele è adatta a essere utilizzata in ambiente industriale, presso studi di avvocatura, uffici, sale ristoro, circoli/associazioni, aziende di artigiani, cucine attive e ambienti simili.

Inoltre la lavastoviglie industriale può essere utilizzata anche in ambiente domestico e simile al domestico come strutture ricettive quali agriturismi, dai clienti presso alberghi, motel, pensioni o simili.

► Di seguito nelle presenti istruzioni d'uso la lavastoviglie a uso professionale viene indicata semplicemente come lavastoviglie. Inoltre bicchieri, posate e stoviglie vengono definiti in generale come carico, se non meglio specificati.

► Questa lavastoviglie non deve essere utilizzata in modo continuativo.

► Questa lavastoviglie non è adatta al trattamento di dispositivi medici.

► Utilizzare questa lavastoviglie solo per gli scopi previsti, ovvero per lavare ad es. bicchieri, stoviglie e posate. Qualsiasi altro impiego e qualsiasi modifica sono vietati e possono rivelarsi pericolosi.

► Questa lavastoviglie è destinata a essere utilizzata esclusivamente all'interno di luoghi stazionari.

Uso previsto

- ▶ La lavastoviglie può essere utilizzata fino a un'altitudine di 4.000 m s.l.m.
 - ▶ Gli inserti speciali nei cesti possono essere utilizzati solo secondo gli impieghi previsti.
 - ▶ Le persone che per le loro capacità fisiche, sensoriali o psichiche o per la loro inesperienza o non conoscenza non sono in grado di utilizzare in sicurezza la lavastoviglie, non devono farne uso senza la sorveglianza e la guida di una persona responsabile.
 - ▶ Questa lavastoviglie è dotata (a seconda del modello) di una lampadina speciale per soddisfare specifiche esigenze (p.es. temperatura, umidità, resistenza chimica e all'usura, vibrazione). Impiegare la lampadina speciale solo per l'uso previsto. Non è adatta per illuminare l'ambiente. Per motivi di sicurezza è necessario che la sostituzione sia effettuata solo dal servizio di assistenza tecnica autorizzato Miele.
- Questa lavastoviglie contiene più sorgenti luminose della classe di efficienza energetica D.
- Il comando della luce è integrato nei comandi dell'apparecchio e non può essere rimosso singolarmente. Per questo motivo il consumo di energia elettrica non può essere misurato separatamente.

Corretta installazione

► Non installare la lavastoviglie in locali esposti al gelo o a rischio di esplosione.



► Usare particolare cautela sia prima che durante l'installazione della lavastoviglie. È possibile ferirsi o tagliarsi con alcune parti metalliche. Indossare guanti di protezione.

► Per garantire la perfetta stabilità, i modelli da incasso sottopiano possono essere installati solo sotto un piano di lavoro continuo, avvitato ai mobili adiacenti.

► Nell'area intorno alla lavastoviglie dovrebbero essere posizionati preferibilmente mobili a uso professionale, per evitare possibili danni causati dall'acqua di condensa.

I mobili delicati possono essere protetti applicando il kit di protezione contro il vapore che è disponibile come opzione.

La pellicola protettiva contro le fume deve essere incollata nell'area di apertura della lavastoviglie sotto il piano di lavoro.

► Le molle dello sportello devono essere regolate in modo uguale su entrambi i lati. La regolazione è corretta se, aprendo a metà lo sportello (angolo di apertura di ca. 45°), questo si mantiene fermo in posizione. Non deve cadere incontrollatamente verso il basso.

La lavastoviglie può essere messa in funzione e fatta funzionare solo con le molle dello sportello impostate correttamente.

Se non si riesce a regolare correttamente lo sportello, rivolgersi all'assistenza tecnica Miele.

Il peso massimo del pannello frontale, che si regola con le molle dello sportello montate di serie, è di 10-12 kg (a seconda del modello).

Indicazioni per la sicurezza e avvertenze

Sicurezza tecnica

- ▶ La lavastoviglie può essere messa in funzione, mantenuta e riparata solo dal servizio di assistenza tecnica autorizzato Miele. Riparazioni o lavori di installazione e di manutenzione non correttamente eseguiti possono mettere seriamente in pericolo l'utente.
- ▶ L'uso della lavastoviglie non è consentito a personale non debitamente formato. Il personale addetto alla lavastoviglie deve ricevere una formazione adeguata e regolare nel tempo.
- ▶ Prima di far funzionare la lavastoviglie, controllare che non vi siano danni visibili. Non mettere mai in funzione una lavastoviglie se presenta dei danni. Una lavastoviglie danneggiata può mettere a rischio la sicurezza!
- ▶ Mettere immediatamente fuori uso una lavastoviglie danneggiata o non ermetica e rivolgersi al servizio di assistenza tecnica autorizzato Miele o a un tecnico qualificato e autorizzato.
- ▶ Sostituire eventuali pezzi guasti o difettosi con ricambi originali Miele; solo così Miele può garantire il pieno rispetto degli standard di qualità e di sicurezza previsti per le proprie macchine.
- ▶ La sicurezza elettrica della lavastoviglie è garantita solo se l'elettrodomestico è allacciato con un regolare conduttore di protezione (terra). In caso di dubbi far controllare l'impianto da un elettricista qualificato.
- ▶ Attenersi alle indicazioni sull'installazione contenute nelle istruzioni d'uso e nelle istruzioni di installazione.
- ▶ Assicurarsi che i dati di allacciamento (tensione, frequenza e protezione) riportati sulla targhetta dati corrispondano alla locale rete elettrica.

Indicazioni per la sicurezza e avvertenze

- ▶ La lavastoviglie può essere azionata solo con una meccanica sportello perfettamente funzionante, altrimenti con l'apertura automatica dello sportello attiva (a seconda del modello) potrebbero insorgere dei pericoli.
Il peso massimo del pannello frontale, che si regola con le molle dello sportello montate di serie, è di 10-12 kg (a seconda del modello). Una meccanica sportello perfettamente funzionante si riconosce da:
 - le molle dello sportello devono essere regolate in modo uguale su entrambi i lati. La regolazione è corretta se, aprendo a metà lo sportello (angolo di apertura di ca. 45°), questo si mantiene fermo in posizione. Non deve cadere incontrollatamente verso il basso.
 - Dopo la fase di asciugatura, al momento dell'apertura dello sportello la guida di chiusura rientra automaticamente.
- ▶ Dietro la lavastoviglie non devono trovarsi spine elettriche che potrebbero essere schiacciate qualora la nicchia non fosse sufficientemente profonda (rischio di surriscaldamento e di incendio). Tenere presente quanto riportato nel capitolo "Allacciamento elettrico".
- ▶ Il collegamento della lavastoviglie alla rete elettrica non deve essere effettuato con prese multiple e prolunghe non adatte. Non sarebbe garantita la sicurezza elettrica (ad es. pericolo di surriscaldamento).
- ▶ Non aprire mai in nessun caso l'involucro della lavastoviglie. Toccare anche involontariamente dei componenti sotto tensione o modificare la struttura elettrica e meccanica è molto pericoloso per l'utente e può provocare seri danni anche alla macchina stessa.
- ▶ Se il cavo di alimentazione fosse danneggiato, non mettere in funzione la lavastoviglie a uso professionale. Un cavo di alimentazione danneggiato deve essere sostituito con un cavo adatto. Per motivi di sicurezza è necessario che la sostituzione sia effettuata da un tecnico specializzato o dal servizio di assistenza tecnica Miele.
- ▶ Prima di eseguire qualsivoglia operazione di manutenzione, staccare la lavastoviglie dalla rete elettrica.

Indicazioni per la sicurezza e avvertenze

▶ La scatoletta di plastica all'estremità del tubo di afflusso dell'acqua contiene due valvole elettriche. Non deve quindi mai essere immersa in liquidi.

▶ Nel tubo di afflusso si trovano dei cavi elettrici; non accorciare il cavo.

▶ Il sistema anti-allagamento Waterproof-System integrato protegge da danni causati dalla fuoriuscita di acqua solo se:

- la macchina è stata installata correttamente,
- in caso di guasti, la macchina è stata prontamente riparata e i pezzi guasti sono stati sostituiti,
- in caso di assenza prolungata (ad es. ferie), si chiude il rubinetto dell'acqua.

Il Waterproof-System funziona anche quando la macchina è spenta, sempre però che sia allacciata alla corrente elettrica.

▶ Il diritto alla garanzia inoltre decade se la lavastoviglie non viene riparata dall'assistenza tecnica autorizzata Miele.

Impiego corretto

- ▶ La lavastoviglie è predisposta solo all'uso con acqua e detersivi adatti per il lavaggio in lavastoviglie, non deve invece essere fatta funzionare con solventi organici o liquidi infiammabili. Sussiste il pericolo di esplosione e di provocare danni materiali perché la distruzione di parti in gomma o plastica può portare alla fuoriuscita di liquidi.
- ▶ È possibile ferirsi o andare a sbattere contro lo sportello della lavastoviglie aperto. Non lasciare lo sportello aperto senza motivo.
- ▶ Non appoggiarsi né sedersi sullo sportello aperto. La lavastoviglie potrebbe ribaltarsi o subire dei danni.
- ▶ Se la rete idrica ha subito degli interventi, è necessario sfiatare la tubazione verso la lavastoviglie altrimenti i componenti si danneggiano.
- ▶ Tenere conto che durante il funzionamento la lavastoviglie raggiunge temperature elevate. Quando si apre lo sportello sussiste il pericolo di ustionarsi! Stoviglie, posate, cesti e inserti prima si devono raffreddare. Eventualmente vuotare prima nella vasca di lavaggio i residui di acqua rimasti nelle cavità.
- ▶ L'acqua che si trova nella vasca di lavaggio non è potabile.
- ▶ Precedenti trattamenti del carico (ad es. con detersivi per il lavaggio a mano o di altro tipo) ma anche determinati tipi di sporco e alcuni tipi di detersivo possono formare schiuma che potrebbe pregiudicare il risultato di lavaggio.
- ▶ La schiuma che dovesse fuoriuscire dalla vasca di lavaggio può causare danni materiali alla lavastoviglie. In caso di fuoriuscita di schiuma interrompere immediatamente il programma e staccare la lavastoviglie dalla rete elettrica!

Indicazioni per la sicurezza e avvertenze

- ▶ A seconda della natura del pavimento e delle calzature, i liquidi sul pavimento possono costituire un pericolo di scivolamento. Se possibile, mantenere il pavimento asciutto e rimuovere immediatamente i liquidi con mezzi adeguati. Per la rimozione delle sostanze pericolose e dei liquidi caldi si devono adottare misure di protezione adeguate.
- ▶ Quando si utilizzano i prodotti detergenti e i prodotti speciali rispettare assolutamente le indicazioni dei produttori. Utilizzare i prodotti solo per i casi indicati dal relativo produttore, al fine di evitare danni e/o violente reazioni chimiche.
- ▶ Miele non risponde dell'interazione dei prodotti chimici con i materiali del carico. Osservare le indicazioni del produttore riportate sui detergenti in merito a stoccaggio, impiego e dosaggio.
- ▶ Non inalare i detersivi in polvere! Non ingerire i detersivi! Possono provocare lesioni gravi nel naso, nella bocca e in gola. Qualora fosse stato inalato o ingerito del detersivo, recarsi immediatamente dal medico. Attenersi alle indicazioni fornite dal produttore del detersivo.
- ▶ Le persone di età superiore ai 16 anni, che sono state sufficientemente istruite in materia, possono riempire i prodotti chimici o cambiare i contenitori.
- ▶ Non possono essere utilizzati detersivi in polvere o liquidi che contengano cloro attivo. È possibile danneggiare plastiche e guarnizioni della lavastoviglie.
- ▶ Per evitare che i materiali si danneggino e si corrodano, nella vasca di lavaggio e sul rivestimento non devono giungere acidi, soluzioni contenenti cloruro e sostanze corrosive ferrose.
- ▶ Non lavare in lavastoviglie oggetti con cenere, sabbia, cera, lubrificanti o colori. Queste sostanze danneggiano la lavastoviglie.
- ▶ Non spruzzare acqua sulla lavastoviglie e nelle sue immediate vicinanze, ad es. con un tubo dell'acqua oppure con un apparecchio ad alta pressione.

Indicazioni per la sicurezza e avvertenze

- ▶ Fare attenzione a non ferirsi con la disposizione in verticale di posate affilate e taglienti. Disporre le posate in modo tale da non ferirsi.
- ▶ Rimuovere prima dalle stoviglie tutti i resti più grossi di cibo e bevande.

Bambini

- ▶ Sorvegliare i bambini quando si trovano vicino alla lavastoviglie. Non permettere mai ai bambini di giocare con la lavastoviglie. Tra l'altro sussiste il pericolo che si chiudano dentro la lavastoviglie.
- ▶ Tenere i bambini di età inferiore agli otto anni lontani dalla lavastoviglie a meno che non siano costantemente sorvegliati.
- ▶ I ragazzini più grandi e responsabili (in ogni caso non al di sotto degli otto anni) possono utilizzare la lavastoviglie senza sorveglianza solo ed esclusivamente se è stato loro spiegato come farlo e se sono in grado di farlo in tutta sicurezza. È importante che sappiano riconoscere e comprendere quali pericoli possono derivare da un uso non corretto dell'apparecchio.
- ▶ Con l'apertura automatica dello sportello attiva i bambini non si devono trovare nell'area di apertura dello sportello della lavastoviglie. In caso di malfunzionamenti (poco probabili) sussiste il pericolo di ferirsi.
- ▶ Fare in modo che i bambini non entrino in contatto con i prodotti chimici! I prodotti chimici possono provocare gravi lesioni in bocca e in gola e potrebbero condurre al soffocamento. Tenere quindi lontani i bambini dalla lavastoviglie, anche quando è aperta. Nella lavastoviglie si potrebbero trovare residui di prodotti chimici. Recarsi immediatamente dal medico qualora i bambini abbiano ingerito i prodotti chimici.

Indicazioni per la sicurezza e avvertenze

Accessori

- ▶ Utilizzare esclusivamente accessori originali Miele. Se si montano o utilizzano altri accessori, il diritto alla garanzia e a prestazioni in garanzia per vizi e/o difetti del prodotto decade.
- ▶ Miele garantisce la fornitura di pezzi di ricambio fino a 15 anni, minimo per 10, dopo l'uscita di gamma della lavastoviglie.

Trasporto

- ▶ Trasportare la lavastoviglie solo in posizione eretta affinché l'acqua residua non giunga ai comandi elettrici e causi anomalie.
- ▶ Per il trasporto rimuovere tutto il carico dalla lavastoviglie e fissare le parti mobili, p.es. cesti, tubi e cavi.

Miele non risponde dei danni che derivano dall'inosservanza delle istruzioni di sicurezza e delle avvertenze.

Smaltimento dell'imballaggio

L'imballaggio ha lo scopo di proteggere la merce da eventuali danni di trasporto. I materiali utilizzati per l'imballaggio sono riciclabili, in quanto selezionati secondo criteri di rispetto dell'ambiente e di facilità di smaltimento.

L'imballaggio può essere conservato per un'eventuale spedizione al servizio di assistenza tecnica autorizzato Miele in caso di danni o guasti all'apparecchiatura.

I singoli componenti dell'imballaggio possono essere raccolti separatamente secondo i criteri della raccolta differenziata.

Restituire gli imballaggi al circuito di raccolta dei materiali consente da una parte di risparmiare materie prime e dall'altra di ridurre il volume degli scarti.

Smaltimento delle apparecchiature

Le apparecchiature elettriche ed elettroniche contengono spesso materiali utili. Contengono altresì sostanze, composti e componenti che erano necessari per il funzionamento e la sicurezza dell'apparecchiatura stessa. Smaltirli in modo non adeguato o nei rifiuti domestici potrebbe nuocere alla salute e all'ambiente. In nessun caso quindi smaltire queste apparecchiature nei normali rifiuti domestici.



Il simbolo del cassonetto barrato indica che il prodotto deve essere conferito agli idonei centri di raccolta differenziata allestiti dai comuni o dalle società di igiene urbana oppure riconsegnato gratuitamente al rivenditore al momento dell'acquisto di una nuova apparecchiatura di tipo equivalente, in ragione di uno a uno. L'utente è tenuto a cancellare eventuali dati personali dall'apparecchiatura elettronica da smaltire. L'adeguata raccolta differenziata contribuisce a evitare possibili effetti negativi sull'ambiente e sulla salute e favorisce il riciclo dei materiali di cui è composta l'apparecchiatura. Per la gestione del recupero e dello smaltimento degli elettrodomestici, Miele Italia aderisce al consorzio Ecodom (Consorzio Italiano Recupero e Riciclaggio Elettrodomestici).

Smaltimento dei rifiuti di apparecchiature elettriche ed elettroniche (RAEE), ai sensi del Decr. legisl. 14 marzo 2014, n. 49 in attuazione della Direttiva 2012/19/UE e sui RAEE sullo smaltimento dei rifiuti di apparecchiature elettriche ed elettroniche.

Accertarsi che fino al momento dello smaltimento l'apparecchiatura sia tenuta lontana dai bambini.

Prima messa in servizio

Impostazioni di base

Accendere la lavastoviglie

- Accendere la lavastoviglie con il tasto sensore .

Quando si accende la lavastoviglie per la prima volta, compare la schermata di benvenuto e suona una melodia.

Per comprendere le funzioni del display v. capitolo “Descrizione macchina”, par. “Funzioni del display”.

Impostare la lingua

Subito dopo compare la richiesta di immissione della lingua.

- Selezionare con i tasti sensore \vee/\wedge la lingua desiderata, eventualmente il paese, e confermare con *OK*.

Per ulteriori informazioni sull'impostazione della lingua v. il capitolo “Impostazioni”, par. “Lingua”.

La lingua selezionata è segnata da una spunta \checkmark .

Configurare Miele@home

Sul display viene visualizzata la segnalazione Miele@home.

- Se si desidera configurare direttamente Miele@home, confermare con *OK*.

Suggerimento: Se si desidera rimandare la configurazione, selezionare l'opzione *Saltare* e confermare con *OK*.

Vi sono 2 possibilità per collegare la lavastoviglie alla rete WLAN:

- Selezionare il metodo di connessione desiderato e confermare con *OK*.

1. Connettere via app
2. Connettere via WPS (WPS=Wi-Fi Protected Setup)

Il display e la rispettiva soluzione di rete Miele guidano l'utente attraverso le fasi successive.

Ulteriori informazioni su Miele@home sono disponibili al capitolo “Impostazioni”, voce “Miele@home”.

Impostare l'ora

In caso di connessione alla rete WLAN l'ora viene aggiornata in automatico.

A display compare la richiesta di impostare l'ora.

L'ora attuale è necessaria per utilizzare l'opzione "Timer".

- Con i tasti sensore ∇/\wedge impostare le ore e confermare con *OK*.
- Quindi impostare i minuti e confermare con *OK*.

Tenendo premuti i tasti sensore ∇ o \wedge , il valore scorre automaticamente avanti o indietro.

Impostare la durezza dell'acqua

A display compare la richiesta di impostare la durezza dell'acqua.

- Programmare la lavastoviglie esattamente sulla durezza dell'acqua presente in loco.
- Chiedere l'esatto grado di durezza dell'acqua all'azienda idrica competente.
- Nel caso in cui l'acqua abbia durezza variabile (ad es. 10 - 15°dH), considerare sempre il valore maggiore (in questo esempio: 15°dH).

Nel caso di un eventuale successivo intervento da parte dell'assistenza tecnica, il lavoro risulterà facilitato se si conosce il grado di durezza dell'acqua.

Riportare qui sotto la durezza dell'acqua di rete:

_____ °dH



Al momento della fornitura è programmata una durezza dell'acqua di 14 °dH.

- Impostare la durezza dell'acqua presente in loco e confermare con *OK*.

Per ulteriori informazioni su come impostare il grado di durezza dell'acqua, v. cap. "Impostazioni", par. "Durezza acqua".

Prima messa in servizio

Infine vengono visualizzate altre indicazioni.

Dopo aver confermato le indicazioni con **OK** si visualizzano le due indicazioni di **rabbocco**  Rabboccare il sale e  Aggiungere brillantante.

■ Se necessario rabboccare il sale e il brillantante (v. cap. "Prima messa in servizio", par. "Sale di rigenerazione" e "Brillantante").

■ Confermare le segnalazioni con **OK**.

A display viene visualizzato brevemente il programma selezionato e il rispettivo tasto sensore si accende.

Poi per alcuni secondi compare la previsione dei consumi di energia elettrica e acqua del programma selezionato.

Infine il display indica la durata prevista per il programma selezionato.

Miele@home

La lavastoviglie è dotata di un modulo WLAN integrato.

Per l'utilizzo sono necessari:

- una rete WLAN
- una soluzione di rete di Miele, come p.es. l'app Miele@mobile
- un account Miele. L'account si può creare tramite le soluzioni di rete di Miele, p.es. tramite la app Miele@mobile.

La rispettiva soluzione di rete guida passo dopo passo al collegamento tra la lavastoviglie e la rete domestica WLAN.

Dopo aver collegato la lavastoviglie alla rete WLAN, con la soluzione di rete è possibile p.es. eseguire le seguenti azioni:

- accedere alle informazioni sullo stato di funzionamento della lavastoviglie
- accedere alle avvertenze sullo svolgimento del programma della lavastoviglie

Se si collega la lavastoviglie alla rete WLAN aumenta il consumo energetico, anche se la macchina è spenta.

Accertarsi che sul luogo di posizionamento dell'elettrodomestico il segnale della rete WLAN sia sufficientemente forte.

Disponibilità connessione WLAN

La connessione WLAN condivide un'area di frequenza con altri apparecchi (p.es. forni a microonde, giocattoli con telecomando). Per questo motivo si possono verificare errori di connessione temporanei o totali. Una costante disponibilità delle funzioni offerte non è quindi garantita.

Disponibilità Miele@home

L'uso della app Miele@mobile o di altre soluzioni di rete di Miele dipende dalla disponibilità del servizio Miele@home del paese di riferimento.

Il servizio Miele@home non è disponibile in tutti i paesi.

Le informazioni relative alla disponibilità sono riportate sul sito internet www.miele.com.

App Miele

È possibile collegare la lavastoviglie con la app Miele@mobile.

Le app possono essere scaricate gratuitamente dall'Apple App Store® o dal Google Play Store™.

App Miele@mobile



Prima messa in servizio

Prima di uscire dallo stabilimento di produzione si testa la funzionalità di ogni lavastoviglie. I residui di acqua sono una conseguenza di questi test e non indicano un precedente uso della lavastoviglie.

Aprire lo sportello

Con alcuni programmi lo sportello si apre in automatico di una fessura per ottimizzare l'asciugatura.

Questa funzione può essere disattivata (v. cap. "Impostazioni", par. "AutoOpen").

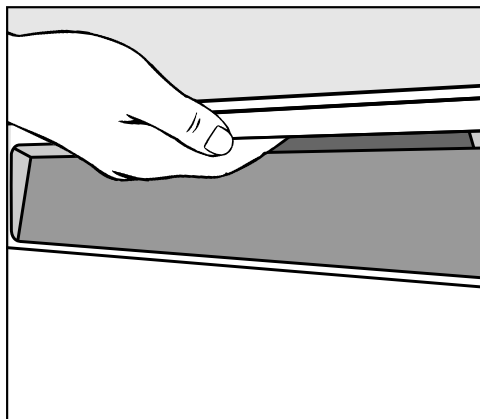

- Per aprire lo sportello, infilare la mano nell'impugnatura e tirare la maniglia.
- Aprire completamente lo sportello.

A una fine del programma con funzione "AutoOpen" attivata, la guida della chiusura sportello rientra.

Non trattenere la guida di chiusura sportello mentre rientra, per non causare danni tecnici.

Se si apre lo sportello mentre la lavastoviglie è in funzione, il lavaggio o la fase in corso si interrompono automaticamente.

⚠ Pericolo di ustionarsi a causa dell'acqua molto calda.

Durante il funzionamento l'acqua nella lavastoviglie può essere molto calda.

Per questo motivo, durante il funzionamento lo sportello deve essere aperto, semmai, con molta cautela.

⚠ Pericolo di ferirsi a causa dello sportello che si apre in automatico. Al termine di un programma lo sportello si può aprire in automatico. Tenere sgombra l'area di apertura dello sportello.

Chiudere lo sportello

- Spingere i cesti all'interno della vasca.
- Appoggiare lo sportello finché si percepisce l'incastro del dispositivo di chiusura.

 Pericolo di schiacciamento mentre si chiude lo sportello.

Quando si chiude lo sportello è possibile ferirsi alle dita.

Non infilare le mani nello spazio di chiusura dello sportello.

Attivare la sicurezza bimbi

Per impedire ai bambini di aprire la lavastoviglie, bloccare lo sportello con l'apposita sicurezza. In quel caso lo sportello si riesce ad aprire solo agendo con molta forza.

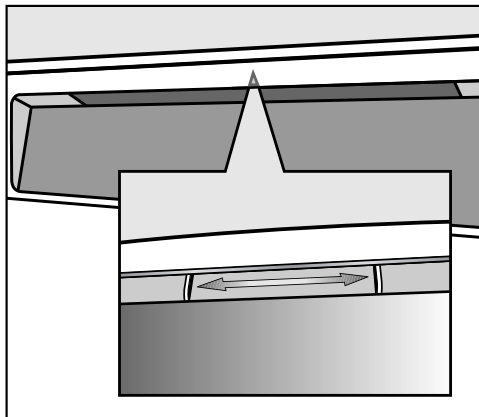

- Per bloccare lo sportello spingere verso destra la levetta che si trova sotto l'impugnatura.
- Per sbloccare lo sportello riportare la levetta a sinistra.

Prima messa in servizio

Sale di rigenerazione

Per ottenere buoni risultati di lavaggio, l'acqua deve essere dolce, povera di calcare. Con l'acqua dura si depositano patine bianche sulle stoviglie e sulle pareti della vasca di lavaggio.

Per questo motivo occorre addolcire l'acqua con una durezza superiore ai 5 °dH. La macchina è dotata di un addolcitore che provvede in automatico a trattare l'acqua. L'addolcitore è in grado di trattare acqua con durezza fino a 36 °dH.

Per garantire il funzionamento dell'addolcitore, occorre rigenerarlo regolarmente. La rigenerazione ha luogo ogni nove svolgimenti di programma. All'inizio del rispettivo seguente programma, per questo processo sono necessari altri 4,4 l di acqua, il consumo energetico aumenta dello 0,015 kWh e il programma si prolunga di 3 minuti.

Questi dati valgono solo per il programma ECO con una durezza dell'acqua di 14 °dH. Per altri programmi a altre durezza di acqua la frequenza di rigenerazione diverge.

Per la rigenerazione, l'addolcitore necessita di sale di rigenerazione.

Se si usano detersivi combinati e l'acqua ha una determinata durezza (< 21 °dH), si può evitare di caricare il sale nel contenitore (v. cap. "Detersivi", par. "Tipi di detersivi").

 Danni dovuti a tipi di sale non adatti.

Altri tipi di sale potrebbero contenere particelle non solubili in acqua che comprometterebbero il funzionamento dell'addolcitore.

Utilizzare solo sale di rigenerazione specifico per lavastoviglie, possibilmente a grana grossa.

 Danni dovuti al detersivo nell'addolcitore.

Il detersivo danneggia l'addolcitore. Non versare il detersivo (nemmeno quello liquido) nel contenitore per il sale.

Se la durezza dell'acqua si mantiene costantemente **al di sotto dei 5 °dH**, **non** c'è bisogno di caricare il sale. L'indicazione relativa alla mancanza di sale si spegne in automatico dopo la rispettiva impostazione della durezza dell'acqua (v. cap. "Impostazioni", par. "Durezza dell'acqua").

Se si usano sempre detersivi combinati (multifunzione) e le segnalazioni di rabbocco disturbano, è possibile disattivarle entrambe contemporaneamente (v. cap. "Impostazioni", par. "Spie di rabbocco").

Se non si utilizzano più detersivi combinati, versare sale e brillantante. Eventualmente riattivare le spie di rabbocco.

Caricare il sale

Prima di caricare il sale per la prima volta, versare nel contenitore ca. 2 l d'acqua, affinché il sale possa sciogliersi.

Una volta messa in funzione la macchina, nel contenitore del sale ci sarà sempre acqua in quantità sufficiente.

- Estrarre il cesto inferiore dalla vasca di lavaggio e svitare il coperchio dal contenitore del sale.
- Inizialmente versarvi ca. 2 l di acqua.

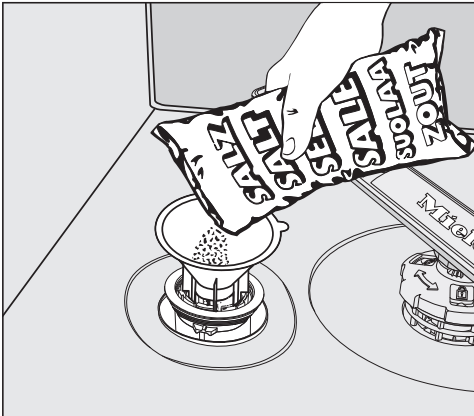

- Utilizzando l'apposito imbuto, versare il sale nel contenitore fino a riempirlo. Il contenitore di sale ha una capacità, a seconda del tipo di sale, di ca. 2 kg.
- Pulire l'area di riempimento dai residui di sale. Chiudere infine il tappo del contenitore del sale.

Rabboccare il sale.

- Al termine di un programma, rabboccare il sale non appena compare la segnalazione  Rabboccare il sale.
- Confermare con *OK*.

La segnalazione scompare.

 Pericolo di corrosione a causa della soluzione salina.

La soluzione salina può corrodere la vasca di lavaggio e le stoviglie.

Dopo ogni apertura del coperchio del contenitore del sale, avviare subito il programma  *Prelavaggio a freddo* senza carico. La soluzione salina eventualmente traboccata si diluisce e infine viene scaricata.

Può succedere che la segnalazione ricompaia anche dopo aver rabboccato il sale perché non è stata ancora raggiunta la giusta concentrazione salina. In questo caso confermare di nuovo con il tasto *OK*.

Prima messa in servizio

Brillantante

Il brillantante fa in modo che l'acqua, asciugandosi, scivoli come una pellicola dalle stoviglie permettendo loro di asciugarsi più facilmente.

Il brillantante si versa nell'apposito contenitore e viene poi dosato automaticamente a ogni lavaggio nella quantità impostata.

 Danni dovuti a detersivo per il lavaggio a mano delle stoviglie oppure detersivo.

Il detersivo per il lavaggio a mano delle stoviglie o il detersivo danneggiano il contenitore del brillantante.

Utilizzare solo brillantante per lavastoviglie domestiche.

In alternativa si può usare acido citrico diluito al 10%. In questo caso però le stoviglie risulteranno più umide e macchiate rispetto all'uso di brillantante.

 Danni dovuti ad acidi.

La lavastoviglie può danneggiarsi a causa di acidi con un'elevata concentrazione.

Non utilizzare in nessun caso acido citrico con un'elevata percentuale di acido.

Se si usano esclusivamente detersivi combinati, non occorre caricare il brillantante.

I risultati di lavaggio e di asciugatura migliori si ottengono utilizzando detersivo combinato al dosaggio separato di brillantante e sale.

Se si usano sempre detersivi combinati (multifunzione) e le segnalazioni di rabbocco di sale e brillantante disturbano, è possibile disattivarle entrambe contemporaneamente (v. cap. "Impostazioni", par. "Spie di rabbocco").

Se non si utilizzano più detersivi combinati, versare sale e brillantante. Eventualmente riattivare le spie di rabbocco.

Caricare il brillantante

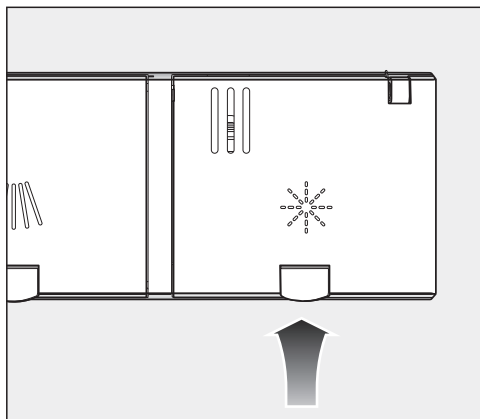

- Sollevare il tasto giallo sul coperchio del contenitore del brillantante ✨.

Il coperchio si apre.

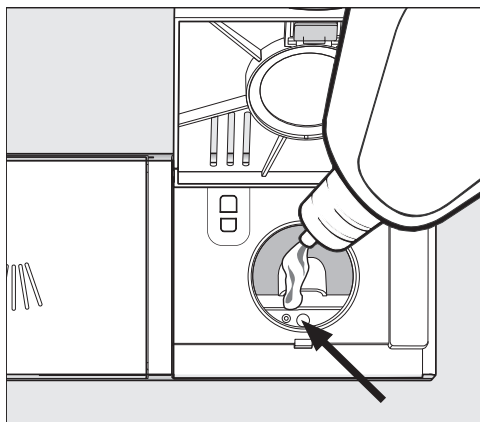

- Versare solo la quantità di brillantante finché l'indicazione di livello di riempimento (freccia) si colora di scuro quando lo sportello è aperto in posizione orizzontale.

Il contenitore di brillantante ha una capacità di ca. 110 ml.

- Chiudere il coperchio fino allo scatto, altrimenti durante il lavaggio potrebbe entrare dell'acqua nel contenitore del brillantante.
- Eliminare eventuali residui di brillantante traboccato per evitare che si formi troppa schiuma nel programma successivo.

Per ottimizzare il risultato di lavaggio, adattare la dose di brillantante (v. cap. "Impostazioni", par. "Brillantante").

Rabboccare il brillantante

Quando compare la segnalazione ✨ Aggiungere brillantante, significa che il brillantante disponibile è sufficiente ancora per 2 - 3 lavaggi.

- Aggiungere per tempo il brillantante.
- Confermare con OK.

La spia che indica la mancanza di brillantante si spegne.

Lavaggio ecologico in lavastoviglie

Lavare senza sprechi

Questa lavastoviglie è costruita per ottenere ottimi risultati di lavaggio consumando meno acqua ed energia possibili.

Tuttavia, seguendo alcuni accorgimenti è possibile risparmiare ulteriormente:

- il lavaggio in macchina di norma è più economico in termini di consumo di acqua ed energia rispetto al lavaggio a mano.
 - Risciacquare le stoviglie sotto acqua corrente non è necessario e aumenta inutilmente i consumi di acqua ed energia.
 - Sfruttare l'intera capacità del cesto, senza sovraccaricarlo. In questo modo si lava in modo economico e si risparmiano acqua ed energia.
 - Scegliere un programma di lavaggio adeguato al tipo di stoviglie e al loro grado di sporco (v. cap. "Elenco programmi").
- Per risparmiare energia, scegliere il programma  ECO. Dal punto di vista dei consumi di acqua ed energia elettrica questo è il programma più efficiente per lavare stoviglie normalmente sporche.
 - Per il quantitativo attenersi alle indicazioni del produttore del detersivo.
 - Quando si usa detersivo in polvere e i cesti sono mezzi vuoti, ridurre il dosaggio di $\frac{1}{3}$ in caso fosse manuale.

Indicazione consumi EcoFeedback

Con la funzione "Consumi" è possibile visualizzare informazioni sul consumo di acqua ed energia della lavastoviglie (v. cap. "Impostazioni", par. "Consumi").

A display si visualizzano le seguenti informazioni:

- una previsione dei consumi, prima dell'avvio del programma;
- il consumo effettivo al termine del programma;
- i consumi complessivi della lavastoviglie.

1. Previsione dei consumi

Dopo aver selezionato un programma, si visualizza prima la denominazione e successivamente per alcuni secondi i consumi di acqua δ previsti.

La previsione dei consumi viene rappresentata con un grafico a barre. Appaiono tante più barre (■■■), quanto maggiore sarà il consumo di acqua o energia.

I valori cambiano in base al programma, alle opzioni, alle condizioni ambientali e alla quantità di stoviglie.

Il display commuta automaticamente dalla previsione dei consumi alla visualizzazione del tempo residuo.

La previsione dei consumi è attiva di serie. È possibile tuttavia disattivare la visualizzazione (v. cap. "Impostazioni", par. "Consumi").

2. Visualizzare i consumi

A programma ultimato è possibile verificare il consumo effettivo di acqua ed energia.

- Confermare la segnalazione Consumo (OK) con OK.

Spegnendo la lavastoviglie al termine del programma, si cancellano le informazioni circa i consumi effettivi del programma appena svolto.

3. Consumi complessivi

È possibile visualizzare i consumi complessivi di acqua di tutti i programmi utilizzati dalla lavastoviglie (v. cap. "Impostazioni", par. "Consumi").

Caricare posate e stoviglie

Indicazioni generali

Eliminare dalle stoviglie i residui consistenti di cibo.

Non è necessario risciacquare le stoviglie sotto l'acqua prima di caricarle.

 Danni dovuti a cenere, sabbia, cera, lubrificante o colore.

Queste sostanze sporcano la lavastoviglie e non si rimuovono più.

Non lavare stoviglie con questo tipo di sporco in lavastoviglie.

È possibile disporre qualsiasi stoviglia in qualsiasi punto dei cesti. Considerare in questo caso le seguenti indicazioni:

- le stoviglie e le posate non devono essere infilate le une dentro le altre, coprendosi.
- Sistemare le stoviglie in modo che tutte le superfici possano essere raggiunte e lambite dall'acqua; solo così risulteranno pulite.
- Assicurarsi che tutte le stoviglie siano in posizione stabile.
- Disporre nel cestello tutti i contenitori cavi, come tazze, bicchieri, pentole ecc. con l'apertura rivolta verso il basso.
- Non sistemare stoviglie alte come i calici negli angoli, bensì al centro dei cestelli. In questa posizione vengono raggiunte più facilmente dai getti d'acqua.
- Sistemare in posizione inclinata stoviglie con incavi profondi, in modo che l'acqua possa defluire.

- Assicurarsi che i bracci irroratori non siano bloccati da stoviglie troppo alte o troppo sporgenti. Eseguire eventualmente una rotazione manuale di controllo.
- Assicurarsi che oggetti piccoli non possano cadere dalle asticelle dei cestelli.
Disporre le parti piccole, p.es. coperchi nel cesto portaposate.

Pietanze come carote, pomodori o ketchup possono contenere sostanze coloranti naturali. Queste sostanze coloranti possono decolorare le stoviglie in materiale plastico e le plastiche della lavastoviglie se giungono in grandi quantitativi con le stoviglie in macchina. La robustezza di queste parti non viene pregiudicata dalla decolorazione.

Anche il lavaggio di posate in argento può causare la decolorazione di stoviglie in plastica.

Stoviglie non adatte

- Posate e stoviglie in legno o con parti in legno. Si ammolano troppo in acqua e si rovinano. Inoltre i collanti utilizzati non sono adatti al lavaggio in lavastoviglie. Conseguenza: i manici in legno possono staccarsi.
- Pezzi di artigianato, vasi di valore oppure bicchieri decorati: questi oggetti non sono adatti al lavaggio in lavastoviglie.
- Stoviglie in plastica non termoresistente: possono deformarsi.
- Oggetti in rame, ottone, peltro o alluminio: possono decolorarsi o diventare opachi.
- Applicazioni: dopo tanti cicli di lavaggio possono sbiadire.
- Bicchieri delicati e oggetti in cristallo: se lavati spesso possono diventare opachi.

Argento

L'argento può decolorarsi a contatto con alimenti che contengono sostanze sulfuree. Questi alimenti sono p.es. tuorlo d'uovo, cipolle, maionese, senape, legumi, pesce, salamoia e marinate. **Argento** trattato con l'apposito pulitore può risultare ancora umido o macchiato a fine lavaggio, perché l'acqua non riesce a defluire perfettamente dalla superficie.

Suggerimento: Deve essere quindi asciugato con un panno.

 Danni dovuti a detersivo alcalino irritante.

Sulle parti in alluminio (p.es. filtro antigrasso delle cappe aspiranti) si possono verificare danni al materiale. In casi estremi c'è il pericolo di una reazione chimica esplosiva (gas tonante).

Le parti in alluminio non devono essere lavate con detersivi molto corrosivi o alcalini, ad es. quelli in uso nel settore della ristorazione o industriale.

Suggerimento: Utilizzare posate e stoviglie espressamente adatte al lavaggio in lavastoviglie.

Trattamento delicato del vetro

- Dopo numerosi lavaggi, i bicchieri possono diventare opachi. Per i bicchieri delicati utilizzare solo programmi a basse temperature (v. cap. "Elenco programmi"). In questo modo si riduce il rischio che diventino opachi.
- Acquistare bicchieri adatti al lavaggio in lavastoviglie che siano specificatamente contrassegnati come tali (ad es. bicchieri a marchio Riedel).
- Utilizzare detersivi con specifiche sostanze protettive del vetro.

Caricare posate e stoviglie

Cesto superiore

Seguire le indicazioni riportate al capitolo “Caricare posate e stoviglie”. par. “Esempi di carico”.

Caricare il cestello superiore

⚠ Danni dovuti alla fuoriuscita dell'acqua.

Se si effettua un lavaggio senza cestello superiore è possibile che dell'acqua fuoriesca dalla lavastoviglie. Effettuare il lavaggio con il cestello superiore inserito (a eccezione del programma Solo cesto infer. se presente).

- Nel cesto superiore disporre le stoviglie piccole, leggere e delicate, quali piattini, tazze e tazzine, bicchieri, coppette e così via. È possibile sistemare nel cesto superiore anche una casseruola poco profonda.
- Disporre stoviglie singole e lunghe, quali mestoli, cucchiari davanti di traverso nella parte anteriore del cesto superiore.

Caricare il ripiano per tazze FlexCare

Sul ripiano per tazze FlexCare è possibile disporre tazze, piccole fondine e altre stoviglie piane. I bicchieri possono essere appoggiati al ripiano per tazze per avere maggiore stabilità.

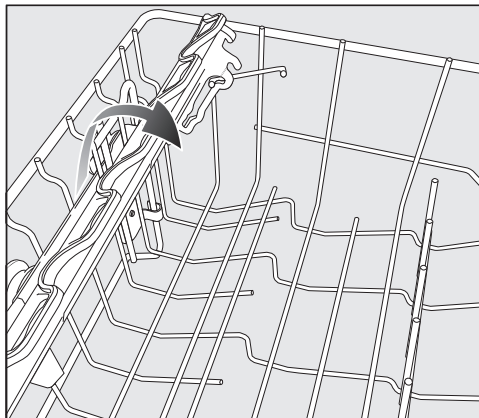

- Abbassare il ripiano per tazze.
- Ribaltare verso l'alto il ripiano per tazze se si vogliono sistemare delle stoviglie alte.

Regolare il ripiano per tazze FlexCare

È possibile regolare l'altezza e la profondità del ripiano per tazze in 2 livelli. In questo modo si possono disporre stoviglie più alte sotto il ripiano per tazze e appoggiarvi recipienti più grandi sopra.

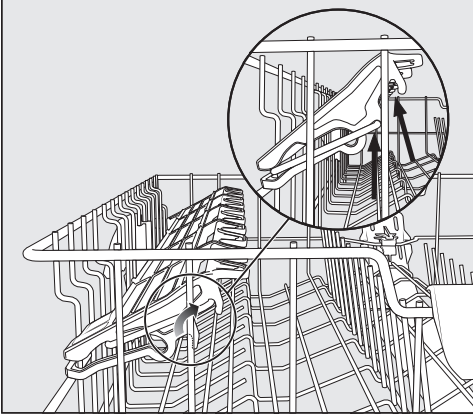

- Tirare il ripiano verso l'alto e fissarlo nella posizione desiderata (v. frecce).

Caricare posate e stoviglie

Regolare il cestello superiore

Per guadagnare spazio nel cestello superiore o in quello inferiore, è possibile regolare il cestello superiore scegliendo tra 3 posizioni con ca. 2 cm di differenza ciascuna.

Affinché l'acqua scorra meglio dagli incavi, è possibile regolare il cestello superiore anche in obliquo. Accertarsi che il cesto scorra in modo perfetto nella vasca di lavaggio.

- Estrarre il cesto superiore.

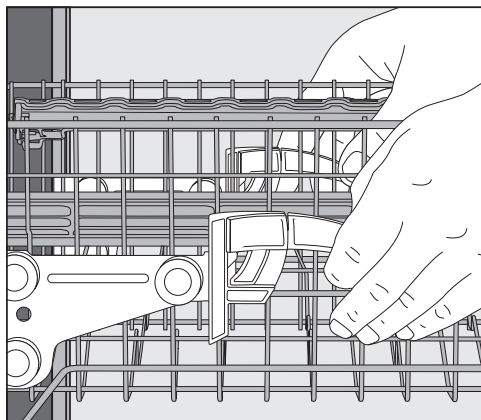

Per sollevarlo:

- tirarlo verso l'alto finché si incastra.

Per abbassarlo:

- tirare verso l'alto le leve a lato del cestello.
- Impostare la posizione desiderata e agganciare le leve.

Regolare il cestello superiore in modo che il braccio irroratore centrale non venga bloccato da stoviglie alte sistemate nel cestello inferiore.

Cesto inferiore

Seguire le indicazioni riportate al capitolo “Caricare posate e stoviglie”. par. “Esempi di carico” per disporre posate e stoviglie.

Caricare il cestello inferiore

- Disporre nel cestello inferiore le stoviglie più grandi e pesanti, come piatti, vassoi, pentole, terrine ecc. È possibile disporre in questo cestello anche bicchieri, tazze, piattini.

Caricare l'area MultiComfort

La zona posteriore del cestello inferiore serve per accogliere tazze, bicchieri, piatti e pentole.

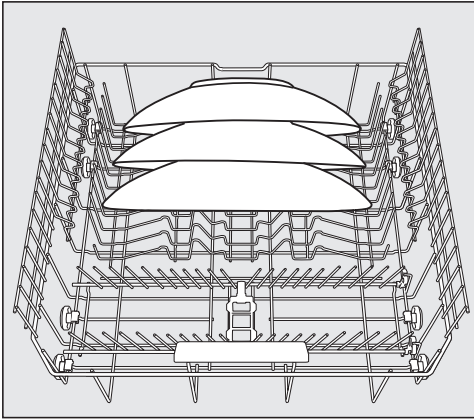

- Piatti particolarmente grandi si posizionano al centro del cestello inferiore.

Suggerimento: Se li si dispone in modo obliquo, si possono caricare piatti con diametro fino a 35 cm.

Ribaltare gli inserti spike

Le file anteriori di spike servono per lavare piatti, piatti fondi, vassoi, terrine e sottotazze.

Le due file di spike destre possono essere ribaltate al fine di guadagnare spazio per stoviglie grandi quali pentole, padelle e terrine.

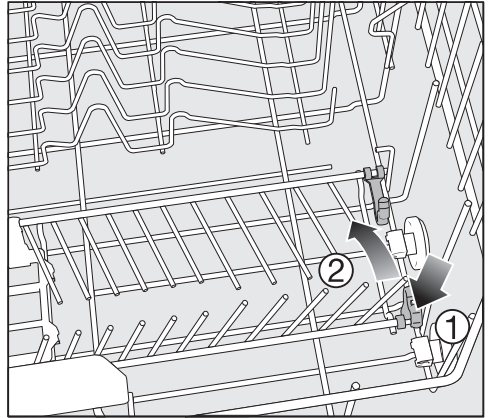

- Premere verso il basso la leva gialla ① e ribaltare le file di spike ②.

Caricare posate e stoviglie

Cesto portaposate

Seguire le indicazioni riportate al capitolo "Caricare posate e stoviglie", par. "Esempi di carico" per disporre posate e stoviglie.

- Disporre le posate nel cesto portaposate.

Caricare il cesto portaposate

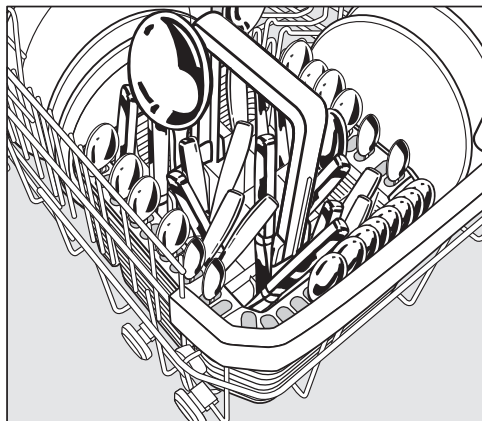

Il cesto portaposate può essere posizionato sulle file anteriori di spike a sinistra o a destra negli angoli del cestello inferiore.

- Per ragioni di sicurezza sistemare le posate con i manici rivolti verso il basso nel cesto portaposate, senza suddividerle. Le posate, tuttavia, risultano pulite a fondo e asciutte se si sistemano nel cesto posate con i manici verso il basso.
- Infilare le posate più corte nei segmenti sui 3 lati del cesto.

Utilizzare il supporto del cesto portaposate

L'allegato supporto per posate serve per lavare posate particolarmente sporche. Poiché le posate vengono appese singolarmente non si sovrappongono, l'acqua riesce a lambirle meglio e quindi a lavarle con maggiore efficacia.

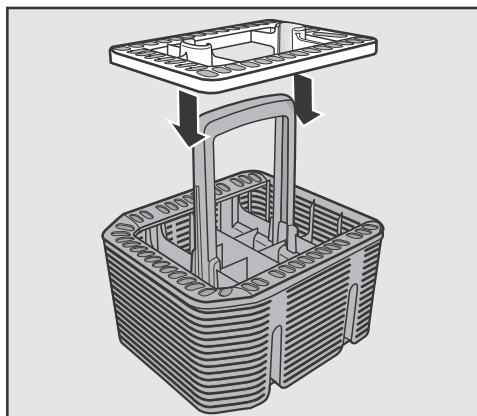

- Se necessario, applicare il supporto sul portaposate.

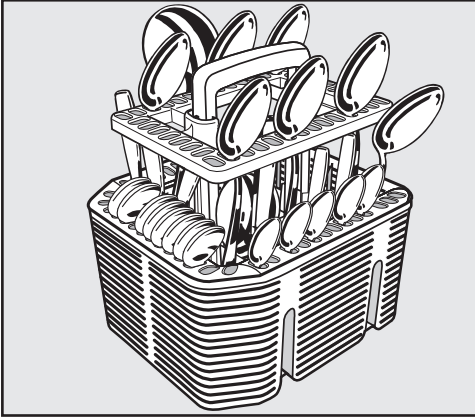

- Sistemare i cucchiari nei supporti con i manici rivolti verso il basso.
- Distribuire le posate in modo uniforme.

Caricare posate e stoviglie

Esempi di carico

Lavastoviglie con cesto portaposate

Cestello superiore

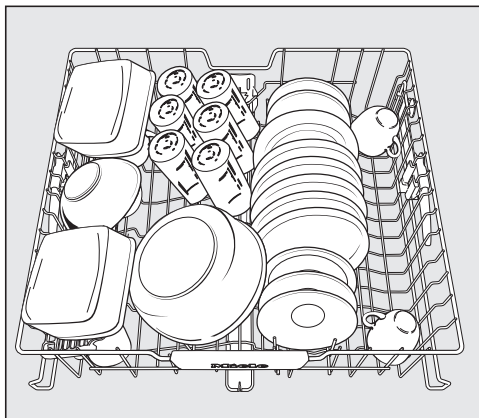
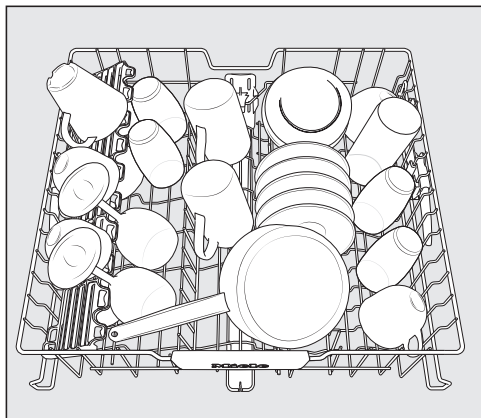

Cestello inferiore

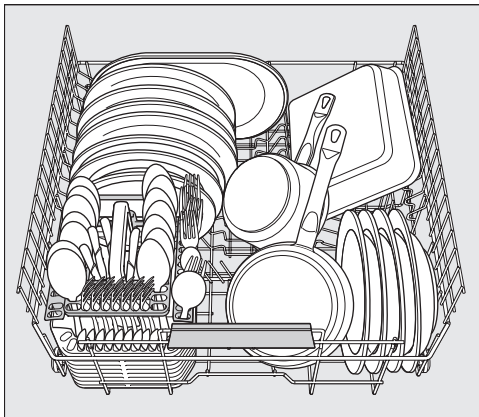
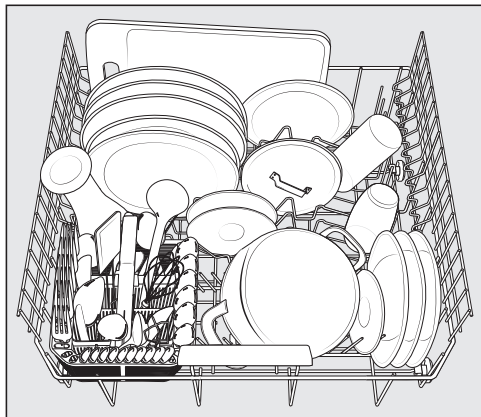

Caricare posate e stoviglie

Cesto portaposate

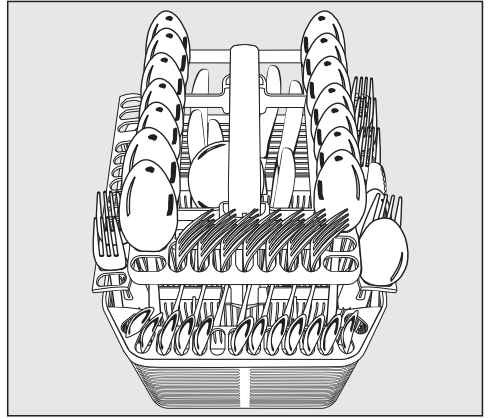
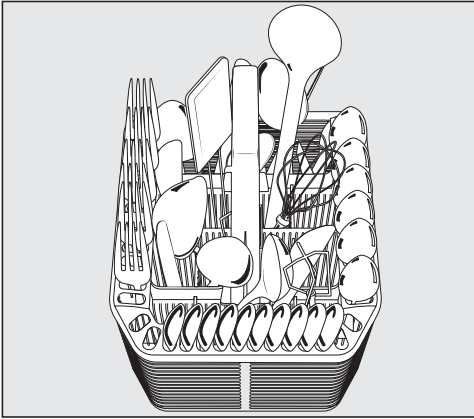

Stoviglie molto sporche

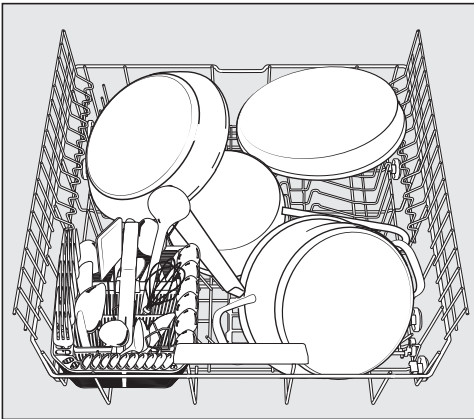

Detersivo

 Pericolo di corrosione dovuto al detersivo.

I detersivi possono provocare gravi lesioni alla pelle, agli occhi, nel naso, nella bocca e in gola.

Evitare il contatto diretto con i detersivi.

Non inalare la polvere dei detersivi.

Non ingerire i detersivi. Qualora fosse stato inalato o ingerito del detersivo, recarsi immediatamente da un medico.

Impedire che i bambini entrino in contatto con il detersivo! In macchina potrebbero esserci ancora dei residui di detersivo. Tenere lontani i bambini dalla lavastoviglie quando è aperta. Aggiungere il detersivo solamente prima di avviare la macchina e bloccare lo sportello con la sicurezza bimbi (a seconda del modello).

 Danni dovuti a detersivi contenenti cloro attivo.

Non possono essere utilizzati detersivi in polvere o liquidi che contengano cloro attivo. È possibile danneggiare plastiche e guarnizioni della lavastoviglie.

Non utilizzare detersivo che contenga cloro attivo.

Ambito di applicazione

Il detersivo deve essere scelto in base alle circostanze di applicazione. Utilizzando la macchina in un **ambiente industriale**, si consiglia l'uso di detersivi industriali.

Detersivi in polvere e liquidi e altri prodotti chimici per la lavastoviglie a uso industriale possono essere ordinati comodamente dal sito internet:

www.miele-professional.it



Per l'impiego in **ambiente privato** si consiglia il detersivo per le lavastoviglie domestiche, p.es. prodotti della gamma Miele.

I detersivi in polvere e altri consumabili per la lavastoviglie utilizzata in ambiente domestico possono essere acquistati tramite la app Miele@mobile oppure sulla pagina internet Miele:

<https://www.miele.it/e/detersivi-per-lavastoviglie-miele-1017433-c>



Detersivi in polvere e tabs

Versare solo detersivo in polvere o in tabs nel contenitore integrato nello sportello.

Utilizzare esclusivamente detersivo in tabs che si sciolgono in modo sufficientemente rapido.

Le tabs adatte si trovano nell'assortimento Miele. Se si utilizzano detersivi multifunzione (tabs che oltre alla funzione di lavaggio contengono anche funzioni di brillantante e addolcimento dell'acqua), per le brevi durate e a seconda della qualità dell'acqua si consiglia di utilizzare in aggiunta brillantante e sale di rigenerazione (in concentrazione ridotta).

- Versare il detersivo in polvere o le tabs nella vaschetta dell'apposito contenitore.

Dosare il detersivo

La vaschetta del detersivo ha una capacità di 50 ml.

Nella vaschetta sono apposte delle marcature per facilitare il dosaggio: 20, 30, max. A sportello aperto orizzontalmente indicano la quantità di carico approssimativa in ml e l'altezza massima di riempimento.

In caso di detersivo in polvere, a seconda del produttore e della granatura, le tacche corrispondono alla quantità di riempimento approssimativa in grammi.

- Rispettare le dosi indicate sulla confezione del prodotto.
- Se non indicato diversamente, dosare una compressa di detersivo oppure a seconda del grado di sporco delle stoviglie 20 - 30 ml di detersivo nell'apposita vaschetta.

Se si impiega una quantità di detersivo inferiore a quella consigliata, le stoviglie potrebbero non risultare perfettamente pulite.

Detersivo

Caricare il detersivo

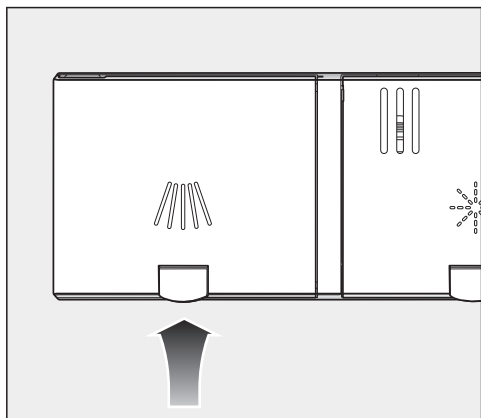

- Sollevare il tasto giallo sul coperchio della vaschetta del detersivo .

Il coperchio si apre.

Al termine di un programma il coperchio è aperto.

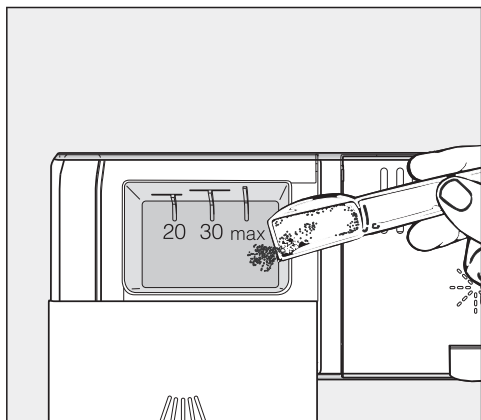

- Versare il detersivo nell'apposita vaschetta.
- Spostare il coperchio della vaschetta detersivo fino all'aggancio percettibile.

Il coperchio della vaschetta detersivo non deve incollarsi a causa del detersivo. Questo può causare la non apertura del coperchio nel corso del programma.

Non caricare eccessivamente la vaschetta detersivo.

- Richiudere la confezione Il detersivo può formare dei grumi.

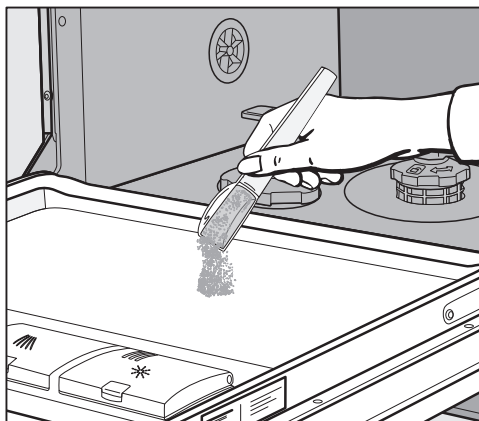

- Per programmi con prelavaggio (v. cap. "Elenco programmi") è possibile inoltre versare una piccola quantità di detersivo sulla lamiera interna dello sportello.

Detersivi liquidi

La lavastoviglie può essere dotata di una pompa esterna di dosaggio per detersivi liquidi (modulo DOS).

Per attivare e impostare il sistema di dosaggio v. cap. "Menù Impostazioni, Dosaggio esterno".

Nel caso di specifiche tipologie di sporco e di impiego di detersivi liquidi, rivolgersi al servizio di assistenza tecnica Miele per adeguare al meglio le condizioni di dosaggio.

Riempire o sostituire il contenitore

Il modulo DOS è dotato di un meccanismo di controllo di riempimento. Una volta che il livello scende al di sotto della quantità minima necessaria, tale meccanismo invia un segnale. Aggiungere detersivo a display.

- Sostituire il contenitore con il relativo prodotto chimico al termine di un programma, non appena compare la segnalazione a display.
- Confermare la segnalazione con il tasto **OK**.

Sostituire per tempo i contenitori per evitare che aspirino a vuoto.

Un sistema di dosaggio che abbia aspirato a vuoto deve essere sfiatato prima del successivo avvio di programma.

- Posizionare il contenitore sullo sportello della vasca di lavaggio aperto o su una superficie facile da pulire.

- Togliere il coperchio dalla tanica e rimuovere il tubicino di aspirazione. Posizionarlo sullo sportello della vasca di lavaggio aperto.
- Riempire o sostituire il contenitore, infilare la lancia di dosaggio e avvitare saldamente il coperchio fino al percepibile incastro. Rispettare l'indicazione dei colori.

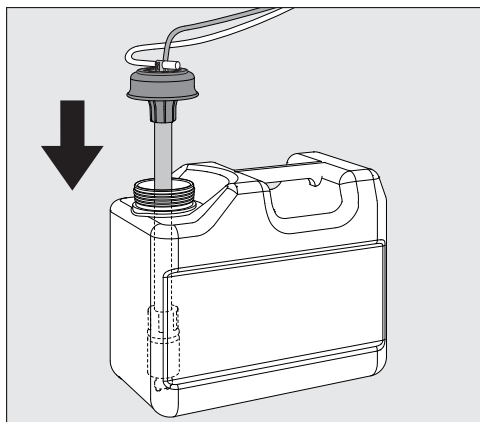

- Adeguare la lancia di dosaggio alla dimensione del contenitore, spingerlo verso il basso fino a raggiungere il fondo del contenitore.
- Ripulire con cura eventuale prodotto chimico fuoriuscito.
- Posizionare il contenitore per terra a fianco della lavastoviglie o in un armadietto vicino. Il contenitore deve trovarsi al livello dell'apparecchio, non può essere posizionato sopra la lavastoviglie o più in alto ancora.
- Quindi sfiatate il sistema di dosaggio.

Detersivo

Controllo consumi

Controllare con regolarità i consumi dei prodotti chimici utilizzati servendosi del livello di riempimento del contenitore, onde poter riconoscere per tempo eventuali irregolarità nel dosaggio.

Sostituzione dei detersivi



Se si desidera sostituire i detersivi, occorre prima risciacquare il sistema di dosaggio con acqua, onde evitare una reazione dei diversi detersivi.

- Estrarre il tubicino aspirante dalla tanica e posizionarlo in un contenitore con dell'acqua.
- Avviare **due** volte “Sfiatare il dosaggio” (v. cap. “Menù Impostazioni, Dosaggio esterno”) per risciacquare il sistema di dosaggio.
- Quindi inserire il tubicino aspirante nella nuova tanica e avviare di nuovo “Sfiatare il dosaggio”.

Il sistema di dosaggio è pronto per l'uso.

Osservare sempre le indicazioni del produttore in merito al corretto dosaggio di detersivi liquidi e in polvere.

Accendere la lavastoviglie

- Controllare che i bracci irroratori ruotino liberamente.
 - Chiudere lo sportello.
 - Aprire il rubinetto dell'acqua, nel caso fosse chiuso.
 - Toccare il tasto sensore .
- Se la lavastoviglie è stata spenta per più di 1 minuto, è necessario sfiorare più a lungo il tasto sensore  (protezione per la pulizia).

A display viene visualizzato brevemente il programma  ECO e il rispettivo tasto sensore si accende.

Poi per alcuni secondi compare la previsione dei consumi di energia elettrica e acqua del programma selezionato.

Infine il display passa alla visualizzazione della durata prevista del programma selezionato.

Il tasto sensore *Start* lampeggia.

Selezionare un programma

Scegliere sempre il programma a seconda del tipo di stoviglie e del grado di sporco.

Nel capitolo "**Elenco programmi**" sono elencati tutti i programmi e le loro applicazioni.

- Toccare il tasto sensore del programma desiderato.

Il tasto sensore del programma selezionato si accende.

A questo punto si possono aggiungere delle opzioni (v. cap. "Opzioni programma").







Se sono state selezionate delle opzioni per il programma, si accendono i rispettivi tasti sensore.

Funzionamento

Visualizzazione della durata del programma

Prima di un avvio di programma, a display compare la probabile durata del programma selezionato. Mentre il programma è in corso, appare il tempo che manca alla fine.

La fase in corso è rappresentata da un simbolo:

-  Prelavaggio / Ammollo
-  Lavaggio
-  Risciacquo intermedio
-  Risciacquo con brillantante
-  Asciugatura
-  Fine

La durata può essere di volta in volta diversa anche per lo stesso programma. Ciò dipende, tra gli altri fattori, dalla temperatura dell'acqua in afflusso, dal ciclo di rigenerazione, dall'addolcitore, dalla quantità di stoviglie e dal loro grado di sporco.

Selezionando un programma per la prima volta, viene indicato un tempo che corrisponde alla durata media del programma con allacciamento all'acqua calda.

I tempi indicati nell'elenco programmi si riferiscono alla durata del programma con carico e temperature normali.

Ogni volta che viene svolto un programma, l'elettronica corregge la durata in base alla temperatura dell'acqua in afflusso e alla quantità di stoviglie caricate.

Avviare un programma

- Toccare il tasto sensore *Start*.
Eventualmente confermare le segnalazioni visualizzate precedentemente a display con *OK*.

Il programma si avvia.

Il tasto sensore *Start* si accende.

Durante lo svolgimento di un programma, è possibile visualizzare il nome del programma in corso premendo *OK*.

 Pericolo di ustionarsi a causa dell'acqua molto calda.

Durante il funzionamento l'acqua nella lavastoviglie può essere molto calda.

Per questo motivo, durante il funzionamento aprire lo sportello solo con molta cautela.

Fine programma

Al termine del programma suonano eventualmente i segnali acustici.

Il programma è terminato se a display compare la segnalazione  Fine.

Se è attiva la funzione "AutoOpen", per alcuni programmi lo sportello si apre automaticamente di una fessura (v. cap. "Impostazioni", par. "AutoOpen"). In questo modo migliora l'asciugatura.

Se la funzione di programmazione Consumo è attiva, è possibile visualizzare i consumi effettivi di energia e acqua del programma svolto (v. cap. "Lavaggio ecologico in lavastoviglie", par. "Indicazione consumi EcoFeedback").

Al termine del programma la ventola di asciugatura continua eventualmente a funzionare per alcuni minuti.

 **Danni dovuti al vapore acqueo.**
Il vapore acqueo può danneggiare i bordi delicati dei piani di lavoro se al termine del programma si apre lo sportello e la ventola smette di funzionare.

Se l'apertura automatica dello sportello è stata disattivata (v. cap. "Impostazioni", par. "AutoOpen") e si vuole tuttavia aprire lo sportello al termine del programma, aprire del tutto lo sportello.

Gestione dell'energia

Trascorsi 10 minuti dal termine del programma o dall'ultimo azionamento di un tasto sensore, la lavastoviglie si spegne in automatico per risparmiare energia.

Riaccendere la lavastoviglie premendo il tasto sensore .

Se la lavastoviglie è stata spenta per più di 1 minuto, è necessario sfiorare più a lungo il tasto sensore  (protezione per la pulizia).

Durante lo svolgimento di un programma o se compare una segnalazione di guasto, la lavastoviglie non si spegne in automatico.



Funzionamento

Spegnere la lavastoviglie

- La lavastoviglie può essere spenta in qualsiasi momento premendo il tasto sensore .

Un timer in corso può essere interrotto mediante spegnimento.

Se si spegne la lavastoviglie con un programma in corso, questo viene terminato.

- Confermare la richiesta Spegnere elettrodom. con **OK**.
- Se è stato premuto il tasto sensore  ma non si desidera interrompere il programma, selezionare a display con il tasto  l'opzione Non spegnere l'elettrod. e confermare con **OK**.

 **Danni dovuti alla fuoriuscita di acqua.**

Eventuali perdite d'acqua possono causare danni.

Per sicurezza chiudere il rubinetto dell'acqua se si prevede di lasciare incustodita la lavastoviglie per un tempo prolungato, ad es. per ferie.

Prelevare le stoviglie

Le stoviglie calde sono maggiormente sensibili agli urti. Lasciarle quindi raffreddare in macchina, dopo averla spenta, finché si possono toccare.

Se dopo aver spento la macchina si apre completamente lo sportello, le stoviglie si raffreddano più velocemente.

- Scaricare prima il cesto inferiore, poi quello superiore e infine il cassetto posate MultiFlex 3D (se presente). In questo modo si evita che l'acqua goccioli dal cesto superiore o dal cassetto posate MultiFlex 3D sulle stoviglie disposte nel cesto sottostante.

Sospendere il programma

Il programma si interrompe non appena si apre lo sportello.

Se si richiude lo sportello, compare la richiesta a display *Avanti con Start*.

Premendo il tasto *Start* il programma continua dal punto in cui era stato interrotto.



Pericolo di ustionarsi a causa dell'acqua molto calda.

Durante il funzionamento l'acqua nella lavastoviglie può essere molto calda.

Per questo motivo, durante il funzionamento aprire lo sportello solo con molta cautela.

Interrompere o cambiare programma

In caso di interruzione del programma non verranno eseguite fasi importanti dello stesso.

Interrompere il programma solo dopo i primi minuti dall'avvio.

Per interrompere un programma già iniziato, procedere nel modo seguente:

- spegnere la lavastoviglie premendo il tasto sensore .
- Confermare la richiesta *Spegnere elettrodom.* con *OK*.

Se si vuole selezionare un altro programma:

- Riaccendere la lavastoviglie premendo nuovamente il tasto sensore .
- Se il detersivo viene dosato manualmente, controllare se la vaschetta detersivo è ancora chiusa.
Se il coperchio della vaschetta detersivo è già aperto, versare di nuovo del detersivo e chiudere il coperchio.
- Scegliere il programma desiderato e avviarlo.

Opzioni programma

Opzioni

Prima di avviare il programma le opzioni si attivano e disattivano mediante gli appositi tasti e il display.

È possibile commutare le opzioni visualizzazione durata residua e temperatura anche durante il programma.

- Accendere la lavastoviglie con il tasto sensore .

Il tasto sensore *Start* lampeggia.

- Selezionare un programma.
- Premere il tasto dell'opzione desiderata.

Se l'opzione è disponibile per il programma selezionato, si accende la spia del relativo tasto.

Se il programma selezionato non può essere abbinato a tale opzione, a display compare una segnalazione.

- In questo caso confermare la segnalazione con *OK*.
- Per avviare il programma, premere il tasto *Start*.

L'opzione selezionata resta attiva per il relativo programma, finché l'impostazione non viene di nuovo modificata.

Durata residua

L'opzione durata residua  è preselezionata come standard e indica il tempo che rimane fino alla fine del programma.

Durante lo svolgimento del programma è possibile commutare anche sulla temperatura .

Temperatura

L'opzione temperatura  indica la temperatura attualmente presente nel blocco di lavaggio.

È possibile commutare anche sulla durata residua  durante lo svolgimento di programma.

Asciugatura supplementare

L'opzione Asciugatura supplementare  porta al miglioramento dell'efficienza di asciugatura nei programmi per i quali l'opzione è stata attivata.

Il prolungamento del funzionamento della ventola causa l'aumento dei consumi di energia.

Con la funzione AutoOpen attivata, alla fine del programma lo sportello si apre.

Impostazioni

L'opzione impostazioni  apre il menù per poter effettuare impostazioni sull'apparecchio e modifiche dei parametri di programma.

Per ulteriori informazioni osservare quanto riportato al capitolo "Impostazioni".

Timer

Con il timer  vi sono diverse possibilità per avviare un programma in un momento successivo. È possibile impostare l'ora di avvio o di fine di un programma. Inoltre, con la funzione EcoStart o SmartStart, è possibile utilizzare tariffe energetiche variabili in base alle fasce orarie.

Se il dosaggio è manuale, il detersivo in una vaschetta umida può formare dei grumi e non essere quindi poi risciacquato completamente.

Se si utilizza il timer, quando si versa il detersivo accertarsi che il cassetto detersivo sia asciutto. Eventualmente asciugarlo.

Non utilizzare detersivo liquido. Il detersivo può fuoriuscire.

 Pericolo per la salute a causa del detersivo.

Per impedire che i bambini vengano a contatto con il detersivo:

Versare il detersivo **solo poco prima** di avviare il programma, prima di attivare il Timer. Bloccare lo sportello con la sicurezza bimbi.

Attivare il timer

- Accendere la lavastoviglie con il tasto sensore .

Il tasto sensore *Start* lampeggia.

- Scegliere il programma desiderato.
- Toccare il tasto sensore .

Il tasto sensore  si accende.

Con i tasti sensore \vee/\wedge è possibile scegliere tra le funzioni Avvio alle, Fine alle e EcoStart o eventualmente SmartStart.

- Confermare la funzione desiderata con *OK*.

Viene visualizzata l'ultima ora del timer selezionata e il blocco delle cifre delle ore è evidenziato.

- Immettere l'ora del timer desiderata con i tasti sensore \vee/\wedge e confermare con *OK*.

Se durante l'impostazione dell'ora non si effettuano impostazioni per alcuni secondi, il display torna al livello di menù precedente. In questo caso è necessario ripetere le impostazioni.

Dopo aver attivato il timer, tutte le indicazioni si spengono per alcuni minuti per risparmiare energia elettrica.

Per riaccendere il display per alcuni minuti, sfiorare il tasto sensore .

È possibile attivare un timer anche tramite l'app Miele@mobile.

Opzioni programma

Impostare “Avvio alle”

Con la funzione *Avvio alle* si imposta l'ora esatta di avvio del programma.

- Con i tasti sensore \vee/\wedge impostare le ore e confermare con *OK*.

Le ore vengono memorizzate e il blocco dei minuti è contrassegnato.

- Con i tasti sensore \vee/\wedge impostare i minuti e confermare con *OK*.

Per alcuni minuti si visualizza l'ora di avvio memorizzata del programma selezionato.

Il programma selezionato si avvia in automatico quando scatta l'ora impostata. A display viene visualizzata la durata residua, il tasto sensore \odot si spegne e il tasto sensore *Start* si accende.

Impostare “Fine alle”

Con la funzione *Fine alle* si imposta l'ora entro la quale il programma selezionato deve terminare.

- Con i tasti sensore \vee/\wedge impostare le ore e confermare con *OK*.

Le ore vengono memorizzate e il blocco dei minuti è contrassegnato.

- Con i tasti sensore \vee/\wedge impostare i minuti e confermare con *OK*.

Si visualizza per alcuni minuti l'ora di avvio calcolata del programma selezionato.

Se non è possibile rispettare l'ora di fine programma impostata perché la durata del programma è troppo lunga, compare una segnalazione relativa al lasso di tempo impostabile.

- Confermare l'indicazione con *OK*.

Il programma selezionato si avvia in automatico quando si raggiunge l'ora calcolata.

A display viene visualizzata la durata residua, il tasto sensore \odot si spegne e la spia *Start* si accende.

Impostare “EcoStart”

Con la funzione EcoStart è possibile utilizzare tariffe energetiche variabili in base alle fasce orarie. Per farlo prima occorre impostare una sola volta fino a max. 3 fasce orarie tariffarie (v. cap. "Impostazioni", par. "EcoStart").

Impostare poi l'ora in cui il programma può terminare al più tardi.

La lavastoviglie si avvia poi in automatico nel range di tariffa più conveniente in termini di costi delle fasce orarie impostate.

- Con i tasti sensore \vee/\wedge impostare le ore e confermare con *OK*.

Le ore vengono memorizzate e il blocco dei minuti è contrassegnato.

- Con i tasti sensore \vee/\wedge impostare i minuti e confermare con *OK*.

Si visualizza per alcuni minuti l'ora di avvio calcolata del programma selezionato.

Il programma selezionato si avvia in automatico quando si raggiunge l'ora calcolata.

A display viene visualizzata la durata residua, il tasto sensore \odot si spegne e il tasto sensore *Start* si accende.

Impostare “SmartStart”

Con la funzione SmartStart è possibile avviare la lavastoviglie in automatico a un'ora in cui le tariffe energetiche sono particolarmente convenienti.

Per utilizzare questa funzione potrebbero essere necessari ulteriori accessori tecnici.

Se nel menù Impostazioni \blacksquare è stata attivata la funzione SmartStart, nel menù *Timer* \odot non viene più visualizzata la funzione EcoStart, bensì SmartStart (v. capitolo “Impostazioni”, voce “Miele@home”).

Se il fornitore di energia elettrica offre questo servizio, viene inviato un segnale per indicare quando la tariffa energetica è particolarmente conveniente.

La lavastoviglie si avvia al ricevimento di questo segnale.

È possibile impostare l'ora entro la quale il programma selezionato deve terminare. La lavastoviglie calcola per il programma selezionato l'ora di avvio massima in cui può avviarsi e attende il segnale del fornitore di energia elettrica fino al raggiungimento di quest'ora.

Opzioni programma

Impostare l'ora in cui il programma può terminare al più tardi.

- Con i tasti sensore ∇/\wedge impostare le ore e confermare con *OK*.

Le ore vengono memorizzate e il blocco dei minuti è contrassegnato.

- Con i tasti sensore ∇/\wedge impostare i minuti e confermare con *OK*.

Si visualizza la segnalazione *Attendere SmartStart*.

Il tasto sensore *Start* si accende per alcuni minuti.

Il programma selezionato si avvia in automatico, non appena il fornitore di energia elettrica ha inviato il segnale oppure non appena è stata raggiunta l'ora di avvio più tarda possibile calcolata.

A display viene visualizzata la durata residua, il tasto sensore \oplus si spegne e il tasto sensore *Start* si accende.

Modificare o cancellare il timer

È possibile modificare o cancellare il timer impostato.

- Toccare il tasto sensore \oplus .

■ Selezionare con i tasti sensore ∇/\wedge la funzione del timer attivata precedentemente e confermare con *OK*.

■ Selezionare con i tasti sensore ∇/\wedge le funzioni *Modificare* o *Cancellare* e confermare con *OK*.

Confermata la funzione *Modificare*, con *OK* è possibile modificare il tempo del timer impostato.

Dopo aver confermato la funzione *Cancellare* con *OK*, a display compare la durata del programma desiderato.

Il tasto sensore \oplus si spegne e il tasto sensore *Start* lampeggia.



Adesso è possibile avviare il programma o spegnere la lavastoviglie.

Se si spegne la lavastoviglie con il timer in corso, questo viene terminato.

È possibile modificare o cancellare il timer impostato anche tramite l'app *Miele@mobile*.

Attivare l'avvio da remoto

È possibile avviare la lavastoviglie da remoto con la app Miele@mobile. A tale scopo è necessario dapprima installare la app su un dispositivo, collegare la lavastoviglie alla rete WLAN, (v. cap. "Impostazioni", par. "Miele@home") ed eventualmente attivare l'opzione Comando remoto (v. cap. "Impostazioni", par. "Funzionamento da remoto").

- Accendere la lavastoviglie con il tasto sensore .
- A sportello chiuso premere il tasto sensore .

Il tasto sensore  si accende.

Il comando da remoto della lavastoviglie con l'app Miele@mobile deve essere riattivato prima dell'avvio di un programma, dopo ogni apertura di sportello.









Adesso è possibile far funzionare da remoto la lavastoviglie con la app Miele@mobile.

L'opzione "Avvio da remoto" rimane attiva, finché la si disattiva di nuovo con il tasto sensore . L'opzione rimane attiva anche se di tanto in tanto si spegne e si riaccende la lavastoviglie.

Anche se l'opzione "Avvio da remoto" non è attiva, è possibile visualizzare lo stato della lavastoviglie ed effettuare impostazioni nella app Miele@mobile.

Se si avvia un programma sulla lavastoviglie con il tasto sensore *Start*, l'opzione "Avvio da remoto" viene attivata in automatico per la durata del programma e il tasto sensore  si accende.

Elenco programmi

Programma	Uso	Detersivo
		Le seguenti indicazioni fanno riferimento ai prodotti Miele. Attenersi scrupolosamente alle indicazioni del produttore. Vaschetta del detersivo  ¹⁾
 Breve	Per residui di cibo freschi, non incrostati.	20 - 25 g o 1 tab
 Universale	Per residui di cibo normali, leggermente secchi.	20 - 25 g o 1 tab
 Intenso	Per residui di cibo bruciacchiati, molto incrostati, contenenti amido o proteine ¹⁾ .	20 - 25 g o 1 tab
 Plastica	Programma specifico per oggetti in plastica.	20 - 25 g o 1 tab
 Bicchieri	Programma specifico per bicchieri.	20 - 25 g o 1 tab
 Igiene	Programma specifico per stoviglie che richiedono la massima igiene.	20 - 25 g o 1 tab
 Prelavaggio a freddo	Per il risciacquo di stoviglie molto sporche, ad es. per eliminare residui o per evitare che si seccino fino al momento in cui si avvia un ciclo di lavaggio completo.	
 ECO *)	Programma EnergySave con durata lunga per residui di alimenti normali, leggermente essiccati.	20 - 25 g o 1 tab

*) Dal punto di vista dei consumi di acqua ed energia elettrica questo è il programma più efficiente per lavare stoviglie normalmente sporche.
(svolgimento di programma che non può essere modificato)

¹⁾ v. cap. "Detersivi"

Elenco programmi

Svolgimento del programma					
Prelavaggio	Lavaggio	Risciacquo intermedio	Risciacquo con brillantante	Asciugatura	Auto Open
	X 60-65 °C ²⁾ 1 min.	X 40 sec.	X 65 °C ³⁾ 30 sec.	(X) 20 min. ⁴⁾	(X)
	X 65 °C 6 min.	X 3 min.	X 65 °C ³⁾ 2 min.	(X) 30 min.	(X)
X 6 min.	X 75 °C 6 min.	X 3 min.	X 65 °C ³⁾ 2 min.	(X) 30 min.	(X)
X 6 min.	X 50 °C 1 min.	X 5 min.	X 60 °C 1 min.	X 30 min.	(X)
	X 50 °C 1 min.	X 3 min.	X 50 °C 2 min.	(X) 20 min.	(X)
X 6 min.	X 75 °C 8 min.	X 3 min.	X 70 °C ³⁾ 3 min.	X 30 min.	(X)
	X Fredda 10 min.				
	X 51,5 °C 44 min.	X 4 min.	X 48 °C 10 min.	X 127 min.	(X)

X = scatti programma in corso







(X) = scatti programma attivabili come opzione (v. "Opzioni programma, opzioni")

²⁾ La temperatura raggiungibile dipende dagli alimenti, dalla quantità di alimenti e dalla temperatura dell'acqua in afflusso.

³⁾ Aumento opzionale della temperatura a 75 °C.

⁴⁾ Con un aumento della temperatura a 75 °C, aumenta la durata di asciugatura a 30 min.

Elenco programmi

Programma	Consumi ⁶⁾			Durata ⁶⁾	
	Energia elettrica		Acqua	Acqua fredda 15 °C	Acqua calda 55 °C
	Acqua fredda 15 °C	Acqua calda 55 °C			
 Breve	1,4 kWh	0,9 kWh	14,7 l	53 min. ⁷⁾	36 min. ⁷⁾
 Universale	1,5 kWh	1,0 kWh	14,8 l	65 min. ⁷⁾	49 min. ⁷⁾
 Intenso	1,7 kWh	1,0 kWh	19,2 l	79 min. ⁷⁾	58 min. ⁷⁾
 Plastica	1,3 kWh	0,6 kWh	19,5 l	90 min.	68 min.
 Bicchieri	1,0 kWh	0,4 kWh	15,3 l	43 min. ⁷⁾	27 min. ⁷⁾
 Igiene	1,9 kWh	1,2 kWh	19,2 l	85 min. ⁷⁾	65 min. ⁷⁾
 Prelavaggio a freddo	0,02 kWh	0,02 kWh	4,5 l	13 min.	13 min.

⁶⁾ I valori indicati sono stati stabiliti in base alla norma EN 50242 con allacciamento da 2,1 kW. Nella pratica possono verificarsi delle variazioni per via di condizioni differenti. La durata visualizzata dipende dalla situazione di installazione.

⁷⁾ Il dato si riferisce al tempo di lavaggio senza asciugatura.

Elenco programmi

Valori di consumo nel programma ECO

Programma	Consumi ⁸⁾			Durata ⁸⁾	
	Energia elettrica		Acqua	Acqua fredda 15 °C	Acqua calda 55 °C
	Acqua fredda 15 °C	Acqua calda 55 °C			
 ECO 13 coperti	0,930 kWh	0,6 kWh	12 l	250 min.	245 min.

⁸⁾ I valori citati per il programma *ECO* sono stati rilevati in base a condizioni di test standardizzati. Nella pratica si possono ottenere valori di consumo divergenti in base alle impostazioni selezionate, alle opzioni del programma o alle condizioni di utilizzo.

Pulizia e manutenzione

Manutenzione

Per aumentare la durevolezza della lavastoviglie, far eseguire **almeno una volta all'anno** un intervento di manutenzione da parte dell'assistenza tecnica Miele.

La manutenzione riguarda i seguenti punti:

- sicurezza elettrica secondo VDE 0701/0702
- meccanica e guarnizione dello sportello
- raccordi e allacciamenti nella vasca di lavaggio
- afflusso e scarico dell'acqua
- sistemi di dosaggio interni ed esterni
- bracci irroratori
- filtro combinato
- vaschetta di raccolta con pompa di scarico e retrovalvola
- tutti i cesti e gli inserti

Nell'ambito della manutenzione si esegue un controllo di funzionamento di quanto segue:

- ciclo di prova del programma
- una verifica di tenuta ermetica
- misurazioni rilevanti in materia di sicurezza (segnalazione di anomalie)
- dispositivi di sicurezza

Controllare regolarmente (più o meno ogni 4–6 mesi) lo stato generale della lavastoviglie. Questo per prevenire l'insorgere di determinate anomalie.

 Danni causati da prodotti non adatti.

Tutte le superfici si graffiano facilmente. Tutte le superfici possono subire anche alterazioni di colore o decolorazioni se si trattano con prodotti non adeguati.

Utilizzare solo prodotti adatti alle diverse superfici.

Pulire la vasca di lavaggio

Usando sempre la giusta quantità di detersivo, la vasca si pulisce praticamente da sola.

Eventuali residui di grasso o di calcare si rimuovono utilizzando un prodotto apposito per l'igiene della lavastoviglie, disponibile presso l'assistenza tecnica Miele autorizzata o lo shop online di Miele. Osservare sempre le indicazioni riportate sulla confezione del prodotto.

- Pulire regolarmente i filtri nella vasca di lavaggio.

Pulire sportello e guarnizione

Le guarnizioni e i lati dello sportello della lavastoviglie non vengono raggiunti dai getti d'acqua e quindi puliti.

- Servendosi di un panno umido pulire sempre a mano le guarnizioni dello sportello e i lati della lavastoviglie dai resti versati di cibo o bevande, per rimuovere lo sporco ed evitare la formazione di muffa.

Pulire il pannello comandi

- Pulire il pannello comandi **solamente** con un panno umido.

Pulire il frontale dell'apparecchio



Danni dovuti allo sporco.

Se lo sporco rimane depositato a lungo può risultare poi molto difficile se non impossibile da rimuovere e può alterare il colore delle superfici.

Eliminare subito lo sporco.

- Pulire il frontale dell'apparecchio con una spugna pulita, poco detersivo per i piatti e dell'acqua calda. Asciugare infine il frontale con un panno morbido.

Per la pulizia è adatto anche un panno in microfibra leggermente inumidito senza detersivo.

Per evitare di danneggiare le superfici non usare i seguenti prodotti per la pulizia:

- detersivi contenenti soda, ammoniaca, acidi o cloruri,
- prodotti anticalcare,
- detersivi abrasivi, ad es. polveri o latte abrasivi, pietre di pulizia (cleaning stone),
- detersivi contenenti solventi,
- detersivi per acciaio inossidabile,
- detersivi per lavastoviglie,
- spray per forno,
- detersivi per vetro,
- spazzole e spugne abrasive come ad es. pagliette o spugne che ancora contengono residui di detersivi abrasivi,
- gomme cancella-sporco,
- raschietti affilati in metallo,
- lana d'acciaio,
- apparecchi per la pulizia a vapore.

Pulizia e manutenzione

Pulire i bracci irroratori

Può capitare che dei residui di cibo si depositino negli ugelli e nelle sedi dei bracci irroratori. Per questo motivo si consiglia di controllare regolarmente i bracci irroratori (più o meno ogni 2-4 mesi).

⚠ Danni nel sistema di circolazione dovuti a parti di sporco.

Senza filtri parti consistenti di sporco possono finire nel sistema di circolazione andando a intasarlo.

Non lavare senza il braccio irroratore inferiore e senza filtri.

Assicurarsi che quando si lavano filtri e bracci irroratori residui consistenti di sporco non finiscano nel sistema di circolazione.

- Spegner la lavastoviglie.

Rimuovere il braccio irroratore superiore e quello centrale.

- Estrarre il cassetto posate MultiFlex 3D (se presente).
- Premere il braccio irroratore superiore verso l'alto in modo che la dentatura si incastri e svitarlo in senso antiorario.

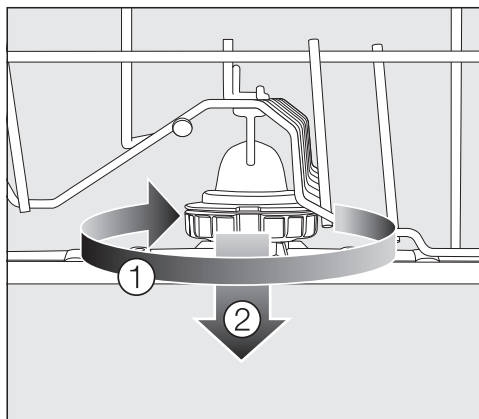

- Ruotare il raccordo del braccio irroratore centrale in senso orario ① (v. figura) e togliere il braccio ②.

Togliere il braccio irroratore inferiore

- Estrarre il cesto inferiore.

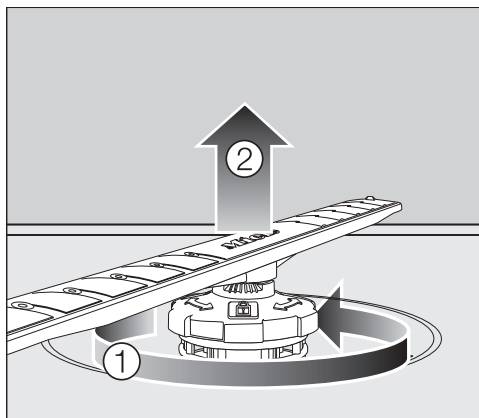

- Ruotare il raccordo del braccio irroratore inferiore in senso antiorario ① e togliere il braccio verso l'alto ②.

Pulire i bracci irroratori

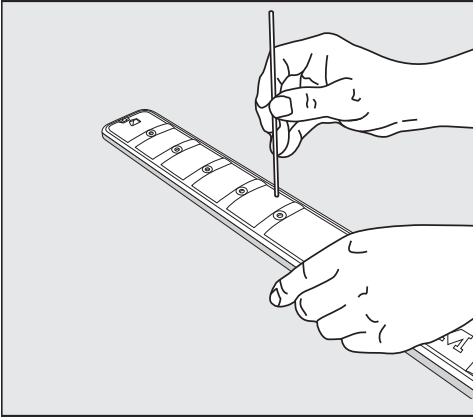



- Usare un oggetto appuntito per pulire gli ugelli premendo i residui di cibo verso l'interno.
- Risciacquare infine il braccio irroratore sotto acqua corrente.

Rimontare i bracci irroratori

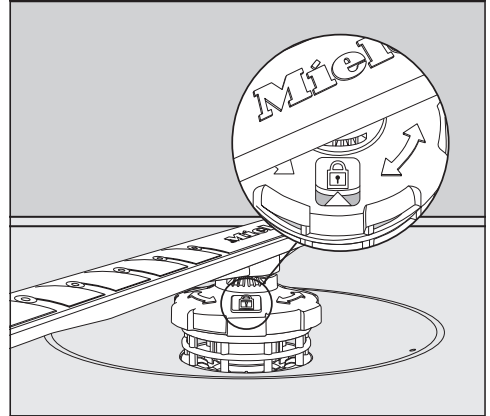
- Rimontare il braccio irroratore superiore e quello centrale.
- Inserire di nuovo il braccio irroratore inferiore e accertarsi che il filtro combinato appoggi in piano sul fondo della vasca di lavaggio.



- Ruotare il raccordo del braccio irroratore inferiore in senso orario finché la freccia nella nella finestrella è rivolta sul simbolo di chiusura .
- Controllare che i bracci irroratori ruotino liberamente.

 **Danni nel sistema di circolazione dovuti a parti di sporco.**

Con il braccio irroratore inferiore si fissa il filtro combinato. Senza filtri parti consistenti di sporco possono finire nel sistema di circolazione andando a intasarlo.

Non lavare senza il braccio irroratore inferiore e senza filtri.

Pulizia e manutenzione

Controllare i filtri nella vasca di lavaggio

Il filtro combinato sul fondo della vasca di lavaggio trattiene i residui di sporco più grossi dalla liscivia. Si evita così che le impurità vengano convogliate nel sistema di circolazione e poi rimesse nella vasca attraverso i bracci irroratori.

⚠ Danni al sistema di circolazione dovuti a impurità.

Senza filtri, i residui di sporco possono finire nel sistema di circolazione e intasarlo.

Non lavare senza il braccio irroratore inferiore e senza filtri.

Assicurarsi che quando si lavano filtri e bracci irroratori residui consistenti di sporco non finiscano nel sistema di circolazione.

Nel corso del tempo i filtri possono intasarsi a causa dello sporco. La frequenza con cui accade dipende dalle abitudini domestiche.

Dopo 50 programmi sul display compare la segnalazione *Controllare filtro*.

- Controllare il filtro combinato.
- Se necessario, pulire il filtro combinato.
- Confermare la segnalazione con *OK*.

Pulire i filtri

- Spegnerne la lavastoviglie.
- Togliere il braccio irroratore inferiore (v. cap. "Pulizia e manutenzione", par. "Pulire i bracci irroratori").
- Prima di estrarre il filtro combinato, rimuovere le parti grossolane di sporco affinché nessuna parte giunga nel sistema di circolazione.

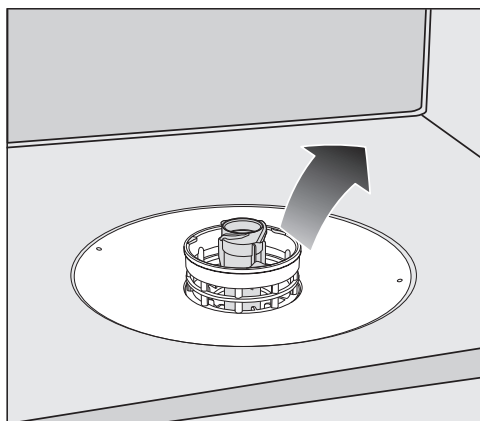

- Estrarre il filtro combinato.

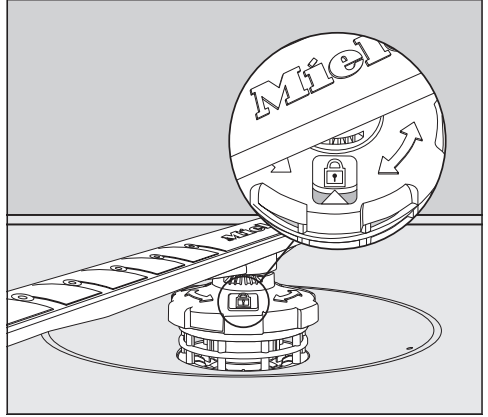
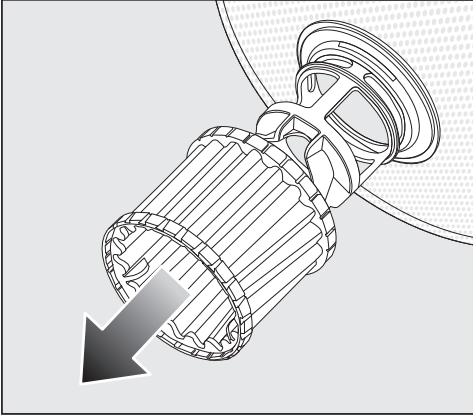

- Per pulire la parte interna del filtro, sfilare il microfiltro dal filtro combinato verso il basso afferrandolo sull'anello in plastica.
- Lavare tutti i componenti sotto acqua corrente. Eventualmente utilizzare una spazzola.
- Applicare il microfiltro di nuovo sul filtro combinato.
- Inserire il filtro combinato in modo che appoggi bene al fondo della vasca.
- Applicare il braccio irroratore inferiore con il raccordo di nuovo sul filtro combinato.

- Ruotare il raccordo in senso orario finché la freccia nella finestrella è rivolta sul simbolo di chiusura .

 Danni nel sistema di circolazione dovuti a parti di sporco.

Con il braccio irroratore inferiore si fissa il filtro combinato. Senza filtri parti consistenti di sporco possono finire nel sistema di circolazione andando a intasarlo.

Non lavare senza il braccio irroratore inferiore e senza filtri.

Pulizia e manutenzione

Pulire il filtro dell'afflusso acqua

Per proteggere la valvola di alimentazione acqua, nel raccordo è montato un filtro. Se il filtro è sporco, l'acqua che affluisce nella vasca di lavaggio è troppo poca.

 Pericolo di scossa elettrica a causa della tensione di rete.

Il contenitore di plastica all'estremità del tubo di afflusso dell'acqua contiene una valvola elettrica.

Non immergerla mai in un liquido.

- Staccare la lavastoviglie dalla rete elettrica.
Per farlo, spegnere la lavastoviglie ed estrarre la spina dalla presa.
- Chiudere il rubinetto dell'acqua.
- Svitare la valvola di afflusso acqua.

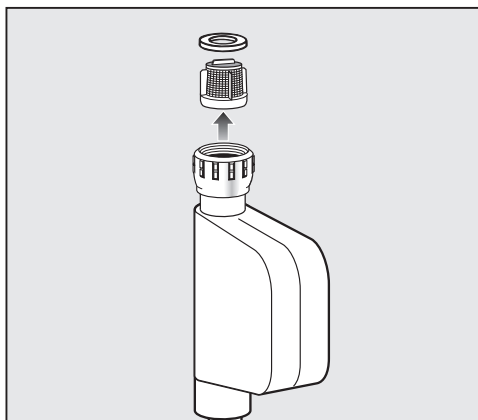

- Togliere la guarnizione dal raccordo.
- Afferrare la nervatura del filtro in materiale plastico con una pinza appuntita ed estrarre il filtro.
- Lavare il filtro sotto acqua corrente.
- Rimontarlo seguendo la procedura in ordine inverso.

Avvitare saldamente il raccordo al rubinetto dell'acqua. Aprire il rubinetto dell'acqua lentamente. Stringere il raccordo se fuoriesce acqua.

Dopo la pulizia, il filtro **deve** essere reinserito.

Pulire pompa di scarico

Se nella vasca di lavaggio c'è acqua al termine del programma, significa che l'acqua non è stata scaricata. La pompa di scarico può essere bloccata da corpi estranei. È possibile rimuovere i corpi estranei facilmente.

- Staccare la lavastoviglie dalla rete elettrica.
Per farlo, spegnere la lavastoviglie ed estrarre la spina dalla presa.
- Estrarre il filtro dalla vasca di lavaggio (v. cap. "Pulizia e manutenzione", par. "Pulire i filtri").
- Svuotare l'acqua dalla vasca di lavaggio utilizzando un piccolo recipiente.

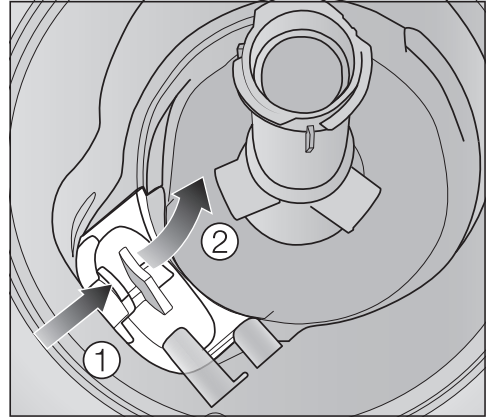

- Premere il blocco della copertura della pompa di scarico verso l'interno ①.
- Ribaltare la copertura verso l'interno, finché si riesce a togliere ②.
- Risciacquarla sotto acqua corrente ed eliminare tutti i corpi estranei.

Pulizia e manutenzione

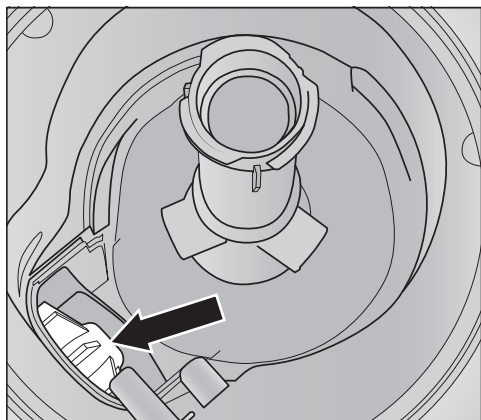

Sotto la copertura si trova la pompa di scarico (freccia).

! Pericolo di ferirsi per l'eventuale presenza di schegge di vetro.

Le schegge di vetro nella pompa di scarico sono pericolose.

Pulire la pompa di scarico con molta attenzione.

- Eliminare con cura tutti i corpi estranei dalla pompa di scarico. Per controllare ruotare manualmente il rotore della pompa. Il rotore si muove con particolare difficoltà.
- Riagganciare la copertura verticalmente dall'alto.

Agganciare il blocco.

! Danni dovuti a una pulizia non corretta.

I componenti sono delicati e possono danneggiarsi durante la pulizia.

Pulire la pompa di scarico con molta attenzione.

La maggior parte dei problemi che si verificano durante l'uso quotidiano dell'apparecchio, può essere eliminata personalmente. In molti casi è possibile risparmiare tempo e costi senza doversi necessariamente rivolgere all'assistenza tecnica.

La seguente panoramica serve di supporto per riconoscere ed eliminare le cause di determinati guasti. Tenere tuttavia presente che:



Pericolo a causa di riparazioni non correttamente eseguite.

Riparazioni non a regola d'arte possono mettere seriamente a rischio la sicurezza dell'utente.



tutte le riparazioni devono essere eseguite esclusivamente dal servizio di assistenza tecnica autorizzato Miele, dai rivenditori specializzati Miele o da elettricisti qualificati e autorizzati.

Anomalie tecniche

Problema	Causa e rimedio
Il display resta scuro dopo che la lavastoviglie è stata accesa con il tasto .	La spina non è inserita nella presa. ■ Infilare la spina nella presa.
	È scattato il fusibile principale. ■ Ripristinare il fusibile principale dell'impianto elettrico (protezione minima v. targhetta dati). ■ Se il fusibile scatta di nuovo, contattare il servizio di assistenza tecnica autorizzato Miele.
Il programma di lavaggio si interrompe.	È scattato il fusibile principale. ■ Ripristinare il fusibile principale dell'impianto elettrico (protezione minima v. targhetta dati). ■ Se il fusibile scatta di nuovo, contattare il servizio di assistenza tecnica autorizzato Miele.

Guida guasti

Segnalazioni di anomalie



Problema	Causa e rimedio
Suona il segnale acustico. Sul display compare uno dei seguenti guasti:	Prima di rimuovere il guasto: <ul style="list-style-type: none">■ Spegnere la lavastoviglie.
 Guasto FXX	Può essersi verificato un guasto tecnico. <ul style="list-style-type: none">■ Dopo alcuni secondi accendere di nuovo la lavastoviglie.■ Riavviare il programma desiderato. Se la segnalazione ricompare, si è verificato un guasto tecnico. <ul style="list-style-type: none">■ Spegnere la lavastoviglie.■ Chiudere il rubinetto dell'acqua.■ Rivolgersi al servizio di assistenza tecnica autorizzato Miele.
 Waterproof	È scattato il Waterproof-System. <ul style="list-style-type: none">■ Spegnere la lavastoviglie.■ Chiudere il rubinetto dell'acqua.■ Rivolgersi al servizio di assistenza tecnica autorizzato Miele.
 Guasto F78	Guasto nella pompa di circolazione. <ul style="list-style-type: none">■ Spegnere la lavastoviglie.■ Accendere di nuovo la lavastoviglie.■ Riavviare il programma desiderato. Se la segnalazione ricompare, si è verificato un guasto tecnico. <ul style="list-style-type: none">■ Spegnere la lavastoviglie.■ Chiudere il rubinetto dell'acqua.■ Rivolgersi al servizio di assistenza tecnica autorizzato Miele.

Aprisportello

Problema	Causa e rimedio
<p>Suona il segnale acustico. A display è visualizzato il seguente guasto:</p>	<p>Prima di rimuovere il guasto:</p> <ul style="list-style-type: none"> ■ Spegnere la lavastoviglie.
<p> Guasto F33</p>	<p>Lo sportello non si apre in automatico. Può essersi verificato un guasto tecnico.</p> <ul style="list-style-type: none"> ■ Aprire lo sportello manualmente (v. cap. "Prima messa in servizio", par. "Aprire lo sportello") e riaccendere la lavastoviglie. ■ Se la segnalazione ricompare, avvisare l'assistenza tecnica. <hr/> <p>Dopo l'apertura dello sportello la guida di chiusura non rientra. Può essersi verificato un guasto tecnico.</p> <ul style="list-style-type: none"> ■ Accendere di nuovo la lavastoviglie. ■ Se la segnalazione ricompare, avvisare l'assistenza tecnica.

Guida guasti

Guasto afflusso idrico

Problema	Causa e rimedio
Suona il segnale acustico. Sul display compare una delle seguenti segnalazioni.	
 Aprire il rubinetto	Il rubinetto dell'acqua è chiuso. ■ Aprire del tutto il rubinetto dell'acqua.
 Afflusso acqua	Prima di rimuovere il guasto: ■ Spegnerne la lavastoviglie. Anomalia nell'afflusso acqua. ■ Aprire completamente il rubinetto dell'acqua e riavviare il programma. ■ Pulire il filtro nell'afflusso idrico (v. cap. "Pulizia e manutenzione", par. "Pulire filtro nell'afflusso idrico"). ■ La pressione di allacciamento dell'acqua è inferiore a 50 kPa. Consultare eventualmente un idraulico per i possibili rimedi. ■ Eventualmente l'allacciamento in loco per lo scarico idrico è troppo basso e occorre sfiatare lo scarico (v. cap. "Installazione", par. "Posa del tubo").
 Guasto F18	Si è verificato un guasto tecnico. ■ Spegnerne la lavastoviglie. ■ Chiudere il rubinetto dell'acqua. ■ Rivolgersi al servizio di assistenza tecnica autorizzato Miele.

Guasti nel sistema di scarico dell'acqua

Problema	Causa e rimedio
<p>Suona il segnale acustico.</p> <p>A display è visualizzato il seguente messaggio:</p> <p> Scarico acqua</p>	<p>Prima di rimuovere il guasto:</p> <ul style="list-style-type: none"> ■ Spegnere la lavastoviglie. <p>Guasti nel sistema di scarico dell'acqua. Nella vasca di lavaggio può esserci dell'acqua.</p> <ul style="list-style-type: none"> ■ Pulire il filtro combinato (v. cap. "Pulizia e manutenzione", par. "Pulire i filtri"). ■ Pulire la pompa di scarico (v. cap. "Pulizia e manutenzione", par. "Pulire la pompa di scarico"). ■ Rimuovere eventuali pieghe o asole formatesi verso l'alto nel tubo di scarico.

Guida guasti

Problemi generici

Problema	Causa e rimedio
Le spie di servizio e il display non sono illuminati.	La lavastoviglie si spegne automaticamente, per risparmiare energia. ■ Riaccendere la lavastoviglie premendo nuovamente il tasto sensore  .
La luce della vasca di lavaggio non si accende quando si apre lo sportello.	La luce della vasca di lavaggio è stata completamente disattivata. ■ Riaccendere la luce della vasca di lavaggio (v. cap. "Impostazioni", par. "BrilliantLight").
	La luce della vasca di lavaggio è difettosa. ■ Rivolgersi al servizio di assistenza tecnica autorizzato Miele.
Nella vaschetta del detersivo, dopo il lavaggio rimangono dei residui di detersivo.	La vaschetta del detersivo era ancora umida quando è stato introdotto il detersivo. ■ Versare il detersivo solo nella vaschetta asciutta.
Non si chiude il coperchio della vaschetta detersivo.	Residui incrostati di detersivo ne bloccano la chiusura. ■ Rimuovere i residui di detersivo.
Al termine del programma, l'interno dello sportello ed eventualmente le pareti interne della vasca risultano umide.	È il normale funzionamento del sistema di asciugatura. L'umidità evapora dopo un po' di tempo.
Al termine del programma permane dell'acqua nella vasca di lavaggio.	Prima di rimuovere il guasto: ■ Spegnerne la lavastoviglie.
	Il filtro combinato che si trova nella vasca di lavaggio è intasato. ■ Pulire il filtro combinato (v. cap. "Pulizia e manutenzione", par. "Pulire i filtri").
	La pompa di scarico è bloccata. ■ Pulire la pompa di scarico (v. cap. "Pulizia e manutenzione", par. "Pulire la pompa di scarico").
	Il tubo di scarico è piegato. ■ Rimuovere eventuali pieghe o asole formatesi in alto nel tubo di scarico.

Rumori

Problema	Causa e rimedio
Rumore di urti nella vasca di lavaggio	<p>Il braccio irroratore sbatte contro le stoviglie.</p> <ul style="list-style-type: none"> ■ Aprire lo sportello con cautela e disporre diversamente le stoviglie che ostacolano i bracci irroratori.
Rumore di stoviglie che sbattono nella vasca	<p>Le stoviglie si muovono all'interno della vasca di lavaggio.</p> <ul style="list-style-type: none"> ■ Aprire lo sportello con cautela e disporre le stoviglie in modo che siano stabili.
	<p>Un corpo estraneo (ad es. un nocciolo di ciliegia) è finito nella pompa di scarico.</p> <ul style="list-style-type: none"> ■ Eliminare il corpo estraneo dalla pompa di scarico (v. cap. "Pulizia e manutenzione", par. "Pulire la pompa di scarico").
Rumore battente nella condotta dell'acqua	<p>Può essere causato dalla posa del tubo da parte del committente o dal fatto che il tubo abbia un diametro insufficiente.</p> <ul style="list-style-type: none"> ■ Non influisce sul funzionamento della lavastoviglie. Consultare eventualmente un idraulico.

Guida guasti

Risultato di lavaggio non soddisfacente

Problema	Causa e rimedio
Le stoviglie non sono pulite.	<p>Le stoviglie non sono state disposte correttamente.</p> <ul style="list-style-type: none">■ Seguire le indicazioni riportate al capitolo “Caricare posate e stoviglie”. <p>Il programma era troppo leggero.</p> <ul style="list-style-type: none">■ Scegliere un programma più energico (consultare l’“elenco programmi”). <p>Per il dosaggio manuale di detersivo è stato versato troppo poco detersivo.</p> <ul style="list-style-type: none">■ Utilizzare più detersivo o cambiare marca. <p>I bracci irroratori sono bloccati dalle stoviglie.</p> <ul style="list-style-type: none">■ Eseguire una rotazione di controllo e, in caso, disporre diversamente le stoviglie. <p>Il filtro combinato che si trova nella vasca di lavaggio non è pulito oppure non è stato inserito correttamente.</p> <p>Di conseguenza, anche gli ugelli dei bracci irroratori potrebbero essere intasati.</p> <ul style="list-style-type: none">■ Pulire il filtro o sistemarlo correttamente.■ Pulire eventualmente gli ugelli dei bracci irroratori (v. cap. “Pulizia e manutenzione”, par. “Pulire i bracci irroratori”).
Sui bicchieri e sulle posate rimangono delle striature. I bicchieri hanno un riflesso blastro. Le patine si possono eliminare.	<p>La quantità di brillantante impostata è troppo alta.</p> <ul style="list-style-type: none">■ Ridurre il dosaggio (vedi il capitolo “Impostazioni”, par. “Brillantante”).

Problema	Causa e rimedio
<p>Le stoviglie non si asciugano oppure i bicchieri e le posate risultano macchiati.</p>	<p>La quantità di brillantante è insufficiente oppure il contenitore è vuoto.</p> <ul style="list-style-type: none"> ■ Versare il brillantante nel contenitore, aumentare il dosaggio oppure cambiare prodotto (v. cap. "Prima messa in servizio", par. "Brillantante").
	<p>Le stoviglie sono state prelevate troppo presto.</p> <ul style="list-style-type: none"> ■ Prelevare le stoviglie più tardi (v. cap. "Funzionamento", par. "Prelevare le stoviglie").
	<p>È stato utilizzato un detersivo multifunzione la cui efficacia di asciugatura è troppo leggera.</p> <ul style="list-style-type: none"> ■ Cambiare prodotto o riempire il contenitore del brillantante (v. capitolo "Prima messa in servizio", par. "Brillantante").
<p>I bicchieri si colorano di colore marroncino o bluastro. Le patine non si possono eliminare.</p>	<p>Si sono depositati dei componenti del detersivo.</p> <ul style="list-style-type: none"> ■ Cambiare immediatamente prodotto.
<p>I bicchieri diventano opachi e si decolorano. Le patine non si possono eliminare.</p>	<p>Non sono adatti al lavaggio in lavastoviglie. La superficie si è modificata.</p> <ul style="list-style-type: none"> ■ Nessun rimedio. Lavare in lavastoviglie solo bicchieri espressamente dichiarati idonei.
<p>Residui di tè o di rossetto non sono stati eliminati completamente.</p>	<p>La temperatura di lavaggio del programma selezionato era troppo bassa.</p> <ul style="list-style-type: none"> ■ Scegliere un programma con una temperatura di lavaggio superiore.
	<p>Il detersivo ha un effetto sbiancante insufficiente.</p> <ul style="list-style-type: none"> ■ Cambiare prodotto.
<p>Le stoviglie in plastica hanno cambiato colore.</p>	<p>La causa possono essere delle sostanze coloranti naturali come p.es. di carote, pomodori o ketchup. La quantità o l'effetto sbiancante del detersivo erano troppo leggeri per poter eliminare le sostanze coloranti.</p> <ul style="list-style-type: none"> ■ Impiegare una quantità maggiore di detersivo (v. cap. "Detersivi"). Le stoviglie ormai alterate non riacquisteranno più il colore originale.

Guida guasti

Problema	Causa e rimedio
Sulle stoviglie si è depositata una patina bianca. I bicchieri e le posate sono diventati biancastri. Le patine si possono eliminare.	La quantità di brillantante è insufficiente. ■ Aumentare il dosaggio (vedi il capitolo “Impostazioni”, par. “Brillantante”).
	Il contenitore per il sale è vuoto. ■ Caricare il sale di rigenerazione (v. cap. “Al primo avvio”, par. “Sale di rigenerazione”).
	Il coperchio del contenitore per il sale non è chiuso bene. ■ Posizionare correttamente il coperchio e avvitarlo saldamente.
	Sono stati utilizzati prodotti non adatti multifunzione. ■ Cambiare prodotto. Utilizzare eventualmente le compresse (tabs) o detersivo in polvere senza proprietà multifunzione e aggiungere anche sale di rigenerazione e brillantante.
	L'addolcitore è stato programmato su un grado di durezza dell'acqua troppo basso. ■ Programmare una durezza superiore (v. cap. “Impostazioni”, par. “Durezza dell'acqua”).
Tracce di ruggine sulle posate.	Le posate non sono sufficientemente resistenti alla ruggine. ■ Nessun rimedio. Lavare in lavastoviglie solo posate espressamente adatte.
	Dopo aver rabboccato il sale, non è stato avviato il programma di risciacquo. Residui di sale sono finiti nello scarico. ■ Dopo ogni rabbocco di sale avviare il programma  <i>Prelavaggio a freddo</i> senza carico.
	Il coperchio del contenitore per il sale non è chiuso bene. ■ Posizionare correttamente il coperchio e avvitarlo saldamente.

Contatti in caso di guasto

In caso di guasti che non si è in grado di risolvere da soli, contattare il negozio specializzato Miele o il servizio di assistenza tecnica Miele.

È possibile prenotare l'assistenza tecnica al link www.miele.it/elettrodomestico/service-21.htm.

Il numero di telefono dell'assistenza tecnica Miele si trova in fondo alle presenti istruzioni.

Indicare sempre il modello e il numero di fabbricazione della lavastoviglie. La targhetta dati è applicata sul lato destro dello sportello e risulta visibile a sportello aperto.

La targhetta dati è situata sul lato destro dello sportello.

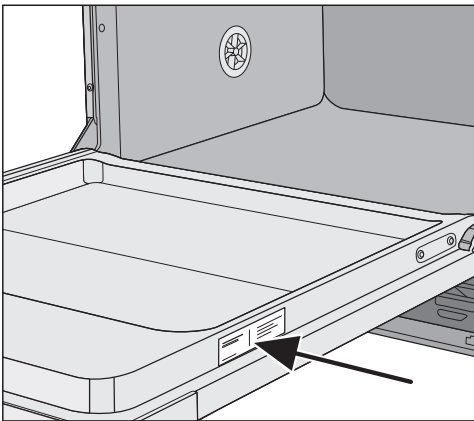

Aggiornamento dei programmi (update)

Aggiornare i programmi significa immettere direttamente nell'elettronica della macchina dei dati per potersi adeguare a eventuali future scoperte tecnologiche.

L'aggiornamento dei programmi è esclusivamente a cura del servizio di assistenza tecnica Miele.

Banca dati EPREL

Dal 1° marzo 2021 le informazioni relative all'etichettatura energetica delle macchine per uso domestico e alle specifiche per la progettazione ecocompatibile delle macchine per uso domestico sono contenute nella banca dati dei prodotti (EPREL). Al seguente link <https://eprel.ec.europa.eu/> è visionabile la banca dati dei prodotti. Verrà richiesto di immettere l'identificativo del modello del fornitore

che si trova sulla targhetta dati.



Miele & Cie. KG
Carl-Miele-Strasse 29
33332 Gütersloh/Germany

MADE IN GERMANY

Type: XXXX

Mod.: XXXXXX

SN: xxxxxxxx
Mat.: xxxxxxxx

Assistenza tecnica

Nota per istituti di controllo

Nel prospetto “**Indicazioni per test comparativi**” sono riportate tutte le informazioni necessarie per effettuare i test comparativi e le misurazioni della rumorosità.

Richiedere il prospetto aggiornato al seguente indirizzo e-mail:

- testinfo@miele.de

Nella richiesta indicare gentilmente l'indirizzo di posta tradizionale, modello e numero di lavastoviglie (v. targhetta dati).

È possibile scaricare la brochure anche dalla pagina internet di Miele.

Garanzia

La durata della garanzia prevista dalla legislazione vigente è di 2 anni.

Ulteriori informazioni si trovano nelle condizioni di garanzia allegate.

Allacciamento elettrico

 Tutti i lavori all'allacciamento elettrico devono essere eseguiti esclusivamente dal servizio di assistenza tecnica autorizzato Miele, dai rivenditori specializzati Miele o da elettricisti qualificati e autorizzati.

- L'impianto elettrico deve essere realizzato a regola d'arte e nel rispetto delle norme vigenti (ad es. DIN VDE 0100).
- L'allacciamento elettrico mediante presa deve essere conforme alle direttive nazionali (la presa deve essere accessibile dopo l'installazione della macchina). Così facendo si facilita la verifica della sicurezza elettrica, ad es. negli interventi di riparazione o manutenzione.
- È necessario installare un interruttore principale per il distacco onnipolare dalla rete. I contatti dell'interruttore principale devono avere un'apertura di almeno 3 mm; l'interruttore deve essere bloccabile in posizione azzerata.
- Deve essere prevista un'opportuna messa a terra, se necessario.
- In caso di sostituzione del cavo di allacciamento alla rete elettrica è necessario utilizzare un pezzo di ricambio originale Miele oppure un cavo corrispondente **con boccole capocorda terminali**.
- Per i dati tecnici vedere la targhetta dati o l'allegato schema elettrico.

La macchina deve essere alimentata a corrente i cui valori di tensione, frequenza e protezione corrispondano a quelli riportati sulla **targhetta dati**.

La **commutazione** può essere eseguita secondo lo schema di commutazione e lo schema elettrico allegati.

Commutazioni eseguite successivamente possono allungare la durata dei programmi e causare un aumento del consumo energetico.
I consumi dichiarati sono raggiunti solo con le dotazioni di serie.

Le **targhette dati** (con i relativi marchi di controllo VDE ecc.) sono situate sul lato posteriore della lavastoviglie e sulla lamiera interna dello sportello.

Lo **schema elettrico** è allegato alla lavastoviglie.

Lo **schema di commutazione** è fissato alla lamiera dello zoccolo dell'allacciamento elettrico.

Allacciare la messa a terra

Per l'allacciamento della messa a terra sulla parte posteriore della macchina è presente l'apposita vite .

Allacciamento elettrico per la Svizzera

L'allacciamento della lavastoviglie può avvenire tramite interruttore o spina. L'allacciamento dell'apparecchio alla rete elettrica deve essere effettuato da un elettricista qualificato e specializzato, nel rispetto delle disposizioni nazionali vigenti e delle disposizioni emanate dalla locale azienda elettrica.

Installazione

Sistema antiallagamento Miele

Miele garantisce il suo sistema antiallagamento per l'intera durata di vita della lavastoviglie, a patto naturalmente che sia correttamente installato.

Afflusso idrico

 L'acqua che si trova all'interno della lavastoviglie non è potabile!

- La lavastoviglie deve essere allacciata alla rete idrica conformemente alle normative vigenti in loco.
 - L'acqua impiegata dovrebbe per lo meno possedere le caratteristiche dell'acqua potabile secondo la vigente normativa europea in materia. Un alto contenuto di ferro può provocare ruggine sul carico e nella lavastoviglie a uso professionale. Se l'acqua industriale contiene una quantità di cloruri superiore a 100 mg/l aumenta notevolmente il rischio di corrosione.
 - In alcune regioni (ad es. lungo l'arco alpino) particolari composizioni dell'acqua possono dar luogo a delle precipitazioni; per il funzionamento della lavastoviglie utilizzare pertanto solo acqua addolcita.
 - La lavastoviglie rispetta le norme vigenti a livello europeo sulla tutela dell'acqua potabile.
- La pressione idrica (pressione di flusso in corrispondenza dell'allacciamento) deve essere compresa tra 50 e 1000 kPa (0,5 e 10 bar). Se la pressione idrica è inferiore, a display viene visualizzata la segnalazione di guasto Afflusso acqua (v. cap. "Guida guasti"). Con una pressione idrica più alta occorre montare una valvola riduttrice.
 - Per l'allacciamento serve un rubinetto con raccordo $\frac{3}{4}$ ". Il rubinetto deve essere facilmente accessibile in quanto è da chiudere quando la macchina non è in uso.
 - Il tubo di afflusso è un tubo in pressione lungo ca. 1,5 m DN 10 con raccordo $\frac{3}{4}$ ". È disponibile su richiesta anche un tubo flessibile in metallo con lunghezza 1,5 m (pressione di scoppio: 14000 kPa/140 bar). Il filtro impurità e il flussometro nel raccordo non devono essere rimossi.

⚠ Per evitare danni, allacciare la lavastoviglie solo a condutture sfiatate.

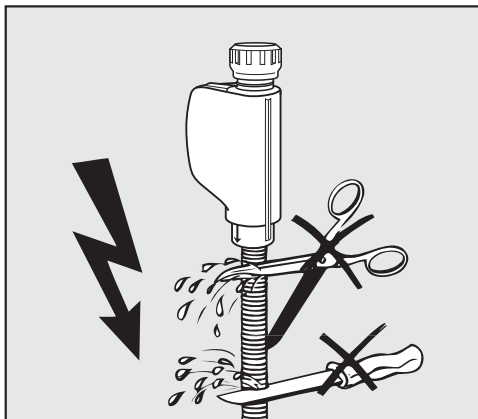

⚠ Il tubo di afflusso **non** deve essere tagliato o danneggiato perché al suo interno si trovano componenti elettrici (v. figura).

Normativa per Germania e Svizzera

In base alle normative nazionali sulla protezione dell'acqua potabile, il dispositivo antiriflusso fornito deve essere montato sull'allacciamento di acqua fredda o calda tra il rubinetto dell'acqua e il tubo di afflusso idrico.

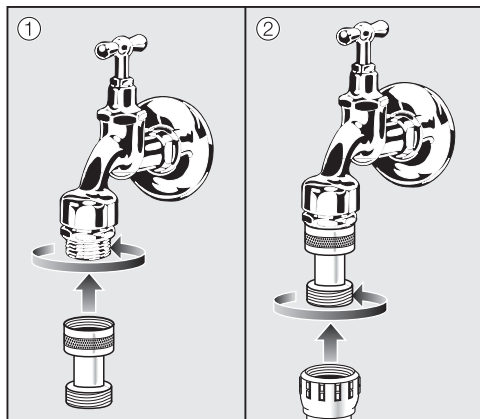

- Avvitare il dispositivo antiriflusso al rubinetto dell'acqua.
- Avvitare il tubo di afflusso idrico al raccordo del dispositivo antiriflusso.

Installazione

Allacciamento scarico idrico

- Nello scarico della lavastoviglie è incorporata una valvola antiritorno che impedisce all'acqua sporca di rifluire nella macchina attraverso il tubo di scarico.
- Allacciare preferibilmente la lavastoviglie a un locale sistema di scarico separato. Qualora questo non fosse presente, si consiglia un allacciamento a un sifone a doppia camera.
- La lavastoviglie è dotata di un tubo flessibile lungo 1,5 m per lo scarico dell'acqua (sezione interna: 22 mm). Le fascette per allacciare il tubo sono allegate alla lavastoviglie.
- Il tubo di scarico non deve essere accorciato! È possibile allungare il tubo con un raccordo e un altro tubo. Il tubo di scarico può essere lungo al max. 4 m e non deve superare la prevalenza di 1 m.
- Il sistema di scarico deve poter accogliere una portata minima di 16 l/min.

 Accertarsi che il tubo di scarico venga posato senza pieghe né compressioni.

Posa del tubo con scarico idrico in basso

Se l'allacciamento predisposto dal committente per lo scarico idrico è più in basso rispetto alla guida delle rotelle del cestello inferiore nello sportello, occorre sollevare il tubo di scarico dell'acqua con una curva all'altezza della guida per le rotelle del cesto inferiore. Altrimenti nel corso del programma l'acqua può defluire dalla vasca di lavaggio.

Incasso mobile a colonna

Per il montaggio della lavastoviglie in un mobile a colonna sono disponibili come opzione i due accessori APFD 101 e APFD 102.



Modello lavastoviglie	standard PFD 100 SmartBiz
Altezza macchina a posizionamento libero	845 mm (regolabile + 35 mm)
Larghezza	598 mm
Profondità macchina a posizionamento libero	600 mm
Peso	max. 60 kg
Tensione potenza assorbita protezione	v. targhetta dati
Potenza assorbita in modo spento	0,4 W
Potenza assorbita a macchina accesa	5,0 W
Standby di rete	0,9 W
Banda di frequenza	2,4000 - 2,4835 GHz
Potenza max. di trasmissione	< 100 mW
Pressione acqua di flusso	50 - 1.000 kPa
Allacciamento ad acqua fredda o calda	fino a max. 60 °C
Durezza acqua grezza	max. 36 °dH
Prevalenza	max. 1,0 m
Lunghezza scarico	max. 4,0 m
Temperatura ambiente	da 5 °C a 40 °C
Umidità dell'aria relativa max. in linea discendente fino a	80 % per temperature fino a 31°C 50 % per temperature fino a 40 °C
Cavo di alimentazione	ca. 1,7 m
Capacità	13 coperti normati
Valori rumorosità Potenza sonora LwA Pressione acustica LpA	46 dB (A) 34,1 dB (A)
Marchi di controllo	VDE, EMC dispositivo anti-interferenze radio-TV
Contrassegno CE	Direttiva macchine 2006/42/CE
Indirizzo del produttore	Miele & Cie. KG, Carl-Miele-Straße 29, 33332 Gütersloh, Germania

Impostazioni

Con le impostazioni è possibile adeguare i comandi della lavastoviglie alle differenti esigenze.

Le impostazioni si possono modificare in ogni momento.

Accedere alle impostazioni

- Se la lavastoviglie è spenta, accenderla premendo il tasto .
- Toccare il tasto sensore  "Impostazioni".

A display compare la prima voce del menù Impostazioni.

Per comprendere il funzionamento del display v. capitolo "Descrizione macchina", par. "Funzionamento del display".

Modificare le impostazioni

- Con i tasti sensore \vee/\wedge selezionare la voce menù che si desidera modificare e confermare con il tasto *OK*.

L'impostazione selezionata nei sottomenù è contrassegnata da una spunta .

- Selezionare con i tasti sensore \vee/\wedge l'impostazione desiderata e confermare con *OK*.
- Se si vuole uscire da un sottomenù, toccare il tasto sensore \leftarrow "Indietro".

A display compare il livello di menù sovraordinato.

Lingua

Le indicazioni a display possono essere impostate in diverse lingue.

Entrando nel sottomenù Lingua  è possibile cambiare la lingua visualizzata ed eventualmente il paese.

Qualora per errore si impostasse una lingua sconosciuta, ritornare al menù Lingua  seguendo il simbolo della bandierina.

Scegliere la voce che reca il simbolo della bandierina, finché si raggiunge il sottomenù Lingua .

Orologio

L'ora attuale è necessaria per utilizzare l'opzione "Timer".

Impostare il formato dell'ora

Si può scegliere se visualizzare l'ora in formato 24 h oppure 12 h.

- Selezionare la voce 24h / 12h.
- Selezionare l'impostazione desiderata e confermare con *OK*.

Impostare l'ora

È possibile impostare l'ora corrente.

- Selezionare la voce Impostare.
- Con i tasti sensore \vee/\wedge impostare l'ora e confermare con *OK*. Quindi impostare i minuti e confermare con *OK*.

L'impostazione dell'ora viene salvata.

Durezza acqua

La lavastoviglie è dotata di un addolcitore interno per trattare l'acqua di rete.

- Programmare la lavastoviglie esattamente sulla durezza dell'acqua presente in loco.
- Chiedere l'esatto grado di durezza dell'acqua all'azienda idrica competente.
- Nel caso in cui l'acqua abbia durezza variabile (p.es. 10–15 °dH), considerare sempre il valore maggiore (in questo esempio 15 °dH).

Se il grado di durezza dell'acqua del proprio impianto domestico è indicato con un'unità differente da °dH, è possibile effettuare un calcolo come segue:

$$1 \text{ °dH} = 0,18 \text{ mmol/l} = 1,78 \text{ °fH}$$

°d	mmol/l	°f	Display
1	0,2	2	1
2	0,4	4	2
3	0,5	5	3
4	0,7	7	4
5	0,9	9	5
6	1,1	11	6
7	1,3	13	7
8	1,4	14	8
9	1,6	16	9
10	1,8	18	10
11	2,0	20	11
12	2,2	22	12
13	2,3	23	13
14	2,5	25	14
15	2,7	27	15
16	2,9	29	16
17	3,1	31	17
18	3,2	32	18
19	3,4	34	19
20	3,6	36	20
21	3,8	38	21
22	4,0	40	22
23	4,1	41	23
24	4,3	43	24
25	4,5	45	25
26	4,7	47	26
27	4,9	49	27
28	5,0	50	28
29	5,2	52	29
30	5,4	54	30
31	5,6	56	31
32	5,8	58	32
33	5,9	59	33
34	6,1	61	34
35	6,3	63	35
36	6,5	65	36

Brillantante

È possibile modificare la dose di brillantante da usare di volta in volta al fine di ottimizzare il risultato di lavaggio.

La quantità di dosaggio può essere impostata da 0 a 6 ml.

Di serie sono impostati 3 ml.

La quantità di brillantante dosata può essere maggiore rispetto al valore impostato per via di un adeguamento automatico dei programmi.

Se tuttavia sulle stoviglie rimangono delle macchie:

- aumentare la dose di brillantante.

Se invece sulle stoviglie rimangono ombreggiature o striature:

- diminuire la dose di brillantante.

Dosaggio esterno

Attivare il dosaggio automatico di detergenti liquidi una volta allacciato un modulo di dosaggio esterno, acquistabile su richiesta.

Al modulo DOS sono allegate istruzioni di montaggio separate.

- Selezionare l'impostazione desiderata e confermare con il tasto *OK*.

L'impostazione rimane attiva finché il dosaggio esterno non sarà disattivato.

Quantità di detersivo

Le seguenti funzioni risultano visibili solo se è stato attivato il dosaggio esterno.

Di serie è impostato un quantitativo di dosaggio pari allo 0,50 %. Il dosaggio può essere modificato in scatti di 0,05 % da 0,1 a 2,00 %.

Impostazioni

Quantità dosata

Di serie è impostata una quantità dosata di 60 ml/min. La quantità dosata può essere modificata in scatti di 5 ml/min. da 10 a 150 ml/min.

Osservare le indicazioni riportate dal produttore in merito al dosaggio.

- Selezionare il quantitativo di detersivo o la quantità dosata e confermare con il tasto **OK**.

Sfiatare il dosaggio

Il sistema di dosaggio della lavastoviglie può dosare in modo affidabile solo se non si trova aria nel sistema.

Sfiatare il sistema di dosaggio se:

- il sistema di dosaggio viene utilizzato per la prima volta,
- il contenitore di dosaggio per il detersivo liquido non è stato rabboccato per tempo e si è verificata così un'aspirazione a vuoto,
- la tanica del detergente viene sostituita.

 Per un corretto funzionamento del sistema di dosaggio, prima di sfiatare assicurarsi che il contenitore per il detersivo sia riempito a sufficienza e tutti i tubi di dosaggio siano avvitati saldamente ai contenitori.

- Selezionare **Avviare lo sfiato e confermare** con il tasto **OK**.

Lo sfiato si avvia.

Avviare il programma  "Prelavaggio a freddo" subito al termine dello sfiato, per diluire e risciacquare eventuale detersivo affluito.

Unità della temperatura

L'indicazione della temperatura a display può essere in gradi Celsius o Fahrenheit.

- Selezionare l'impostazione desiderata e confermare con il tasto **OK**.

Temperatura risciacquo con brillantante

Per migliorare l'asciugatura, si può aumentare la temperatura di risciacquo di singoli programmi. Questa funzione non è disponibile per tutti i programmi (v. cap. "Elenco programmi").

- Selezionare l'impostazione desiderata e confermare con il tasto **OK**.

Miele@home

La lavastoviglie è dotata di un modulo WLAN integrato.

È possibile collegare la lavastoviglie alla rete WLAN.

In questo modo aumenta il consumo di energia anche se la lavastoviglie è spenta.

Ai menù "Impostazioni" e "Impostazioni, Miele@home" vengono integrate diverse voci menù.

Accertarsi che sul luogo di posizionamento dell'elettrodomestico il segnale della rete WLAN sia sufficientemente forte.

Si hanno più possibilità di collegare la lavastoviglie alla rete WLAN:

Configurare Miele@home

È possibile collegare la lavastoviglie a scelta in rete tramite WPS o APP.

Connettere via WPS

È possibile collegare la lavastoviglie alla rete WLAN tramite WPS (Wi-Fi Protected Setup).

Il router WLAN deve essere predisposto per WPS.

- Confermare la segnalazione Premere il tasto WPS con *OK*.
- Attivare entro 2 minuti la funzione WPS sul router.
- Se si è stabilita la connessione, confermare la segnalazione con *OK*.

Se non si è stabilita la connessione, il WPS non si è attivato in modo sufficientemente rapido sul router. Ripetere i passaggi sopra indicati.

Impostazioni

Connettere via app

È possibile collegare la lavastoviglie con la app Miele@mobile.

Le app possono essere scaricate gratuitamente dall'Apple App Store® o dal Google Play Store™.

App Miele@mobile



- Selezionare la voce **Connettere via app** e confermare con **OK**.
- Seguire le istruzioni utente riportate nella app.

Dopo aver collegato la lavastoviglie alla rete WLAN, con l'app è possibile eseguire le seguenti azioni:

- accedere alle informazioni sullo stato di funzionamento della lavastoviglie
- accedere alle avvertenze sullo svolgimento del programma della lavastoviglie
- configurare una rete Miele@home con altri elettrodomestici Miele predisposti per la rete WLAN

Attivare

Se si desidera connettere la lavastoviglie alla propria rete WLAN, è possibile attivare il modulo WLAN.

- Selezionare la voce **Attivare e confermare** con **OK**.

Nel menù Miele@home invece di **Attivare** viene ora visualizzata la voce del menù **Disattivare**.

Disattivare

Se non si desidera utilizzare il modulo WLAN della propria lavastoviglie è possibile spegnere il modulo.

- Selezionare la voce **Disattivare e confermare** con **OK**.

Nel menù Miele@home invece di **Disattivare** viene ora visualizzata la voce del menù **Attivare**.

Visualizzare Stato connessione

È possibile visualizzare lo stato di connessione attuale della lavastoviglie.

- Selezionare la voce **Stato connessione** e confermare con **OK**.
- Con i tasti sensore \vee/\wedge si possono visualizzare uno dopo l'altro la potenza del segnale WLAN, il nome del router e l'indirizzo IP corrispondente.
- Confermare le segnalazioni con **OK**.

Configurare di nuovo

Questa voce del menù viene visualizzata solo se la lavastoviglie è stata già connessa alla rete WLAN.

Connettere via app

- Selezionare la voce **Connettere via app** e confermare con **OK**.
- Seguire le istruzioni utente riportate nella app.

Connettere via WPS

- Selezionare la voce **Connettere via WPS** e confermare con **OK**.
- Seguire le indicazioni visualizzate a display.

Configurazione di rete

Tutte le impostazioni del modulo WLAN (se presente) possono essere resettate alle impostazioni di serie a questa voce del menù.

Resettare la configurazione di rete quando si elimina la lavastoviglie, la si vende o si mette in funzione una lavastoviglie usata. Solo in questo modo è garantito che tutti i dati personali siano rimossi e il proprietario precedente non possa più avere accesso all'elettrodomestico.

Comando remoto

Questa voce menù è solo visualizzata ed è selezionabile se la lavastoviglie è stata collegata alla rete WLAN (v. cap. "Impostazioni", par. "Miele@home").

Per disattivare completamente l'opzione **Comando remoto**, effettuare l'impostazione sotto questa voce menù. Il tasto sensore \square^{D} non è più selezionabile finché si modifica l'impostazione.

Anche se l'opzione **Comando remoto** è disattivata, è possibile visualizzare le informazioni sulla macchina tramite la app **Miele@mobile**. Tuttavia non è possibile avviare alcun programma e modificare alcuna impostazione.

RemoteUpdate

La voce menù “RemoteUpdate” viene visualizzata ed è selezionabile solo se sono garantiti i presupposti per l'utilizzo di Miele@home (v. cap. “Al primo avvio”, par. “Miele@home”).

Tramite RemoteUpdate è possibile aggiornare il software della lavastoviglie. Se è disponibile un aggiornamento per la lavastoviglie, questo viene scaricato in automatico dalla macchina. L'installazione di un aggiornamento non avviene in automatico, ma deve essere avviato manualmente dall'utente.

Se non si installa un aggiornamento, è possibile utilizzare la macchina come sempre. Miele consiglia tuttavia di installare gli aggiornamenti.

Attivazione/disattivazione

RemoteUpdate è attivato di serie. Un aggiornamento disponibile viene scaricato in automatico e deve essere avviato manualmente dall'utente.

Disattivare il RemoteUpdate se si desidera che gli aggiornamenti non vengano scaricati.

Svolgimento del RemoteUpdate

Informazioni relative al contenuto del RemoteUpdate sono integrate nella app Miele@mobile.

Se è disponibile un aggiornamento, a display viene visualizzata una segnalazione.

È possibile installare l'aggiornamento subito o posticiparlo a un momento successivo. La richiesta compare quando si riaccende la macchina.

Se non si desidera installare l'aggiornamento, spegnere il RemoteUpdate.

L'aggiornamento può durare alcuni minuti.

Tenere conto di quanto segue con il RemoteUpdate:

- Se non compare alcuna segnalazione non è disponibile alcun aggiornamento.
- Un aggiornamento installato non può essere reso retroattivo.
- Non spegnere la lavastoviglie durante l'aggiornamento. L'aggiornamento viene altrimenti interrotto e non viene installato.
- Alcuni aggiornamenti del software possono essere eseguiti solo dall'assistenza tecnica Miele.

SmartStart

Questa voce menù è solo visualizzata ed è selezionabile se la lavastoviglie è stata collegata alla rete WLAN (v. cap. "Impostazioni", par. "Miele@home").

Con la funzione SmartStart è possibile avviare la lavastoviglie in automatico a un'ora in cui le tariffe energetiche sono particolarmente convenienti.

Per utilizzare questa funzione potrebbe essere necessari ulteriori accessori tecnici.

Se è stata attivata l'opzione SmartStart Consentito, nel menù "Timer"  del programma selezionato non viene più visualizzato EcoStart, bensì SmartStart. La lavastoviglie viene avviata entro il tempo immesso tramite un segnale inviato dal proprio fornitore di energia. Se non viene inviato alcun segnale di avvio dal fornitore di energia elettrica entro il tempo massimo impostato, la macchina parte in automatico.

EcoStart

Per lavare in modo ancora più vantaggioso, con l'opzione EcoStart è possibile utilizzare le fasce orarie tariffarie (v. cap. "Opzioni", par. "Timer").

Con questa opzione è possibile avviare la lavastoviglie in automatico nelle fasce orarie tariffarie più convenienti.

Per utilizzare questa opzione, prima è necessario impostare fino a 3 fasce tariffarie, nelle quali è possibile avviare la lavastoviglie. È possibile attribuire alle fasce orarie priorità diverse. All'orario con la tariffa energetica più vantaggiosa viene attribuita la priorità 1.

Per informazioni sulle fasce tariffarie contattare il proprio fornitore di energia elettrica.

Una volta impostate le fasce orarie tariffarie, con l'opzione EcoStart è possibile impostare con ogni svolgimento l'ora in cui si desidera termini il programma. La lavastoviglie si avvia poi in automatico nella fascia oraria tariffaria più conveniente. Il programma termina al più tardi all'ora di fine impostata.

Impostare le fasce tariffarie

Prima di poter utilizzare l'opzione EcoStart è necessario impostare almeno una fascia tariffaria.

- Con i tasti sensore \vee/\wedge scegliere una fascia tariffaria T1-T3 che si desidera impostare e confermare con *OK*.

Si visualizza l'ora in cui inizia la fascia tariffaria selezionata, il blocco delle cifre delle ore è evidenziato.

- Impostare con i tasti sensore \vee/\wedge le ore e i minuti dell'inizio e confermare entrambi con *OK*.

Si visualizza l'ora in cui finisce la fascia tariffaria selezionata, il blocco delle cifre delle ore è evidenziato.

- Impostare con i tasti sensore \vee/\wedge le ore e i minuti della fine e confermare entrambi con *OK*.

La fascia tariffaria viene memorizzata e viene indicata la relativa priorità.

- Con i tasti sensore \vee/\wedge impostare la priorità desiderata e confermare con *OK*.
- Confermare la segnalazione con *OK*.

La fascia tariffaria è stata attivata.

Modificare le fasce tariffarie

È possibile modificare l'inizio, la fine e la priorità di fasce tariffarie.

- Con i tasti sensore \vee/\wedge scegliere una fascia tariffaria T1-T3 che si desidera modificare e confermare con *OK*.
- Selezionare l'impostazione che si desidera modificare e confermare con *OK*.
- Modificare con i tasti sensore \vee/\wedge l'impostazione e confermare con *OK*.
- Confermare la segnalazione con *OK*.

La modifica è stata memorizzata.

Cancellare fasce tariffarie

È possibile cancellare la fascia tariffaria impostata e disattivarla quindi per l'opzione EcoStart.

- Con i tasti sensore ∇/\wedge scegliere una fascia tariffaria T1-T3 che si desidera cancellare e confermare con *OK*.
- Selezionare ad es. Cancellare T1 e confermare con *OK*.
- Selezionare ad es. Confermare cancell. T1 e confermare con *OK*.

Le impostazioni della fascia tariffaria selezionata vengono azzerate.

- Confermare la segnalazione con *OK*.

La fascia tariffaria è stata cancellata.

Consumo (EcoFeedback)

È possibile impostare se visualizzare i consumi energetici e idrici del programma rispettivamente selezionato. In tal caso, prima di ogni programma vengono visualizzati i consumi previsti e al termine del programma i consumi effettivi.

È possibile visualizzare i consumi complessivi di energia e acqua di tutti i cicli di risciacquo della lavastoviglie già utilizzati (v. capitolo “Lavaggio ecologico in lavastoviglie”, par. “Indicazione consumi EcoFeedback”).

Visualizzare Consumo

- Selezionare la voce Visualizzazione consumi e confermare con *OK*.
- Selezionare l'impostazione desiderata e confermare con *OK*.

Visualizzare Consumi totali

- Selezionare la voce Consumi totali e confermare con *OK*.
- Con la voce menù Acqua vengono visualizzati i consumi complessivi.

È possibile resettare il valore dei consumi complessivi a 0.

- Selezionare la voce Resettare e confermare con *OK*.
- Selezionare la voce Sì e confermare con *OK*.
- Confermare la segnalazione con *OK*.

I valori tornano a essere pari a 0.

Luminosità display

È possibile impostare la luminosità della visualizzazione del display su 7 livelli.

Volume

Se i segnali acustici sono attivi, la fine di un programma o il verificarsi di anomalie può essere segnalato con una sequenza di toni.

Segnali acustici in caso di anomalie

L'allarme acustico in caso di guasti o anomalie suona 4 volte a intervalli con una breve pausa.

Il segnale che avvisa il verificarsi di un'anomalia non può essere disabilitato.

Segnali acustici

A fine programma, i segnali acustici suonano 4 volte a intervalli con una breve pausa.

A fine programma è possibile impostare il volume dei segnali acustici su 7 livelli. Se non viene selezionato alcun livello, il segnale acustico è disattivato.

Acustica tasti

Ogni pressione del tasto viene confermata dall'emissione di un tono.

È possibile impostare il volume dell'acustica tasti su 7 diversi livelli. Se non è selezionato alcun livello, l'acustica tasti è spenta (ad eccezione del tasto sensore  *On/Off*).

Melodia di benvenuto

Quando si accende o si spegne la lavastoviglie suona una breve melodia.

È possibile disattivare l'esecuzione di questa melodia.

Spie sale e brillantante

Se si utilizzano costantemente prodotti multifunzione o il dosaggio automatico di detersivo con PowerDisk di Miele (se presente) e le spie del sale e del brillantante disturbano, si possono disattivare entrambe queste due spie.

Se non si utilizzano più detersivi combinati, versare sale e brillantante. Eventualmente riattivare le spie di rabbocco.

AutoOpen

Con alcuni programmi lo sportello si apre in automatico di una fessura per ottimizzare l'asciugatura.

È possibile disattivare questa funzione.



Danni dovuti al vapore acqueo.

Il vapore acqueo può danneggiare i bordi delicati dei piani di lavoro se al termine del programma si apre lo sportello e la ventola smette di funzionare.

Se l'apertura automatica è stata disattivata e si vuole comunque aprire lo sportello al termine del programma, ricordarsi di aprirlo del tutto.

Versione software

Per un eventuale intervento dell'assistenza tecnica è possibile visualizzare la versione del software della lavastoviglie.

Rivenditori

Solo per rivenditori specializzati!

La lavastoviglie è dotata di una modalità demo per i rivenditori specializzati.

Impostazioni di serie

È possibile resettare le impostazioni della macchina alle impostazioni di serie.

Le impostazioni del modulo WLAN (se presente) devono essere ripristinate a parte (v. cap. "Impostazioni", par. "Miele@home").

Impostazioni apparecchio

Tutte le impostazioni della lavastoviglie, che non riguardano il modulo WLAN, possono essere resettate alle impostazioni di serie a questa voce del menù.

Miele

Miele Italia S.r.l.
Strada di Circonvallazione, 27
39057 S. Michele-Appiano (BZ)
Internet: www.miele-professional.it
e-mail: info@miele-professional.it



**Contact Center
Professional**

0471-666319

Lunedì - Venerdì ore 8.00 - 20.00
Sabato ore 9.00-12.00 / 14.00-18.00

Agenzie e centri di assistenza tecnica autorizzati Miele in tutte le regioni italiane.



Miele & Cie. KG
Carl-Miele-Straße 29, 33332 Gütersloh, Germania