

Instrucțiuni de utilizare și instalare Hotă rabatabilă



Este **esențial** să citiți instrucțiunile de utilizare și instalare înainte de instalare și punerea în funcțiune. Astfel vă protejați și evitați pagubele.

Cuprins

Indicații de siguranță și avertizări	4
Sustenabilitate și protecția mediului înconjurător	11
Mod de funcționare	12
Prezentare generală a hoteli.....	12
Componente	13
Filtre de grăsime și panou.....	13
Filtre cu cărbune activ.....	13
Sistemul de iluminare a plitei.....	13
Sistemul de iluminare ambientală	14
Funcții.....	14
Trepte de putere ventilator	14
Funcționare prelungită	14
Înălțime de aspirare redusă.....	15
Contoarele orelor de funcționare.....	15
Conectarea la rețea	15
Funcția Con@ctivity care poate învăța.....	16
Powermanagement	16
Punerea în funcțiune	17
Selectarea modului evacuare sau a modului recirculare	17
Conectarea la rețea	18
Condiții preliminare pentru conectarea în rețea	18
Efectuarea Scan & Connect.....	18
Deconectarea sistemului Wi-Fi și a telecomenzii.....	18
Configurarea Con@ctivity.....	19
Funcția Con@ctivity 3.0 poate fi activată prin intermediul rețelei dumneavoastră Wi-Fi	19
Activarea funcției Con@ctivity 3.0 printr-o conexiune Wi-Fi directă.....	19
Conectarea telecomenzii.....	20
Deconectarea telecomenzii.....	20
Operarea	21
Pornirea ventilatorului	21
Selectarea treptei de putere	21
Selectarea opțiunii de funcționare prelungită	21
Oprirea ventilatorului	21
Funcționare prelungită în modul Plug&Play.....	21
Pornirea sistemului de iluminare a plitei	22
Reducerea sistemului pentru iluminarea plitei.....	22
Dezactivarea sistemului de iluminare a plitei	22
Activarea/Dezactivarea sistemului de iluminare ambientală	22
Activarea/Dezactivarea modului de iluminare ambientală	22
Retragerea collectorului de vapori	23

Gătirea la o plită electrică cu Con@ctivity	23
Dezactivarea temporară a funcției Con@ctivity	24
Ajustarea setărilor	25
Modificarea contorului intervalului orelor de funcționare a filtrelor de grăsime....	25
Modificarea contorului orelor de funcționare a filtrului de cărbune	25
Activarea/dezactivarea funcției de gestionare a consumului de energie	26
Reducerea înălțimii de aspirație	27
Sfaturi pentru economisirea energiei	28
Curățare și îngrijire	29
Carcasă	29
Filtru de grăsime și panou de aspirație lateral.....	29
Scoaterea panoului de aspirație	31
Curățarea vanei de colectare	31
Remontarea panoului de aspirație.....	32
Resetarea contorului orelor de funcționare a filtrului de grăsime.....	32
Schimbarea filtrului de grăsime	32
Filtrul cu carbon	33
Resetarea contorului orelor de funcționare al filtrelor cu carbon	33
Eliminarea filtrelor cu carbon	33
Filtre cu carbon regenerabile.....	33
Remediarea problemelor	34
Serviciu Clienți	35
Contact în caz de defecțiuni	35
Poziția etichetei cu date tehnice	35
Garanție	35
Drepturi de autor și licențe	35
Instalarea	36
Înainte de instalare	36
Material necesar pentru instalare	36
Dimensiunile aparatului	37
Dimensiuni de încorporare	38
Etanșarea rosturilor	44
Exemple de instalare	45
Racordare pentru evacuarea aerului	46
Clapetă unisens	46
Conectare la rețeaua electrică.....	47
Date tehnice	48
Accesorii opționale pentru sistemul recirculant	48
Declarație de conformitate	48

Indicații de siguranță și avertizări

Această hotă corespunde prevederilor de siguranță prescrise. Utilizarea sa incorectă poate cauza, însă, accidentarea utilizatorilor și daune materiale.

Citiți cu atenție instrucțiunile de utilizare și instalare înainte de a utiliza hota pentru prima dată. Acestea conțin informații importante privind montarea, siguranța, utilizarea și întreținerea aparatului. Astfel vă protejați și evitați pagubele.

Conform standardului IEC 60335-1, compania Miele vă sugerează în mod explicit să citiți și să urmați capitolul privind instalarea aparatului, precum și indicațiile de siguranță și avertizările.

Compania Miele nu își asumă nici o răspundere pentru pagubele produse în urma nerespectării acestor indicații.

Păstrați aceste instrucțiuni de utilizare și instalare și transmiteți-le unui eventual viitor proprietar.

Utilizare adecvată

- ▶ Această hotă nu este proiectată pentru utilizare în exterior.
- ▶ Această hotă trebuie utilizată doar ca aparat electrocasnic, pentru evacuarea vaporilor și eliminarea mirosurilor rezultate la gătire. Orice altă utilizare este interzisă.
- ▶ Persoanele care din cauza abilităților fizice, senzoriale sau mentale sau a lipsei de experiență sau cunoștințe nu pot să utilizeze hota, trebuie să fie supravegheate în timpul utilizării. Aceste persoane au voie să utilizeze hota nesupravegheate numai dacă modul de utilizare li s-a explicat în așa fel încât să poată utiliza hota în siguranță. Ele trebuie să recunoască și să înțeleagă posibilele pericole ale unei utilizări incorecte.

Siguranța copiilor

- ▶ Copiii sub 8 ani nu au voie să se apropie de hotă, cu excepția cazului în care sunt supravegheați permanent.
- ▶ Copiii mai mari de 8 ani pot folosi hota fără a fi supravegheați, dacă utilizarea acesteia le-a fost clar explicată și dacă o pot utiliza în condiții de siguranță. Copiii trebuie să cunoască și să înțeleagă potențialele pericole ale unei utilizări incorecte.
- ▶ Copiii nesupravegheați nu au voie să curețe sau să îngrijească hota.

- ▶ **Supravegheați copiii care se află în apropierea hotei.** Nu lăsați niciodată copiii să se joace cu hota.
- ▶ **Pericol de asfixiere.** În timp ce se joacă, copiii se pot înfășura în ambalaj (de exemplu folii) sau își pot trage ambalajul peste cap și se pot asfixia. Nu lăsați materialul de ambalare la îndemâna copiilor.

Aspecte de siguranță tehnică

- ▶ **Lucrările necorespunzătoare de instalare, întreținere sau reparație pot implica pericole considerabile pentru utilizator.** Lucrările de instalare, întreținere sau reparație se efectuează doar de către personal specializat autorizat de compania Miele.
- ▶ **Deteriorările hotei pot pune în pericol siguranța dumneavoastră.** Verificați hota pentru a identifica defecțiunile vizibile. În nici un caz nu utilizați o hotă avariată.
- ▶ **Siguranța electrică a hotei este garantată numai dacă aceasta este conectată la un sistem de împământare instalat conform normelor aplicabile.** Este foarte important ca această cerință fundamentală de protecție să fie respectată. Dacă aveți nelămuriri, solicitați unui electrician calificat să verifice instalația electrică a locuinței.
- ▶ **Este posibilă funcționarea temporară sau permanentă pe un sistem de alimentare cu energie autosuficient sau nesincronizat cu rețeaua (de ex. rețelele autonome, sistemele de copie de siguranță).** Condiția prealabilă pentru funcționare este ca sistemul de alimentare cu energie să respecte cerințele standardului EN 50160 sau ale unuia comparabil.
Măsurile de protecție prevăzute în instalația casei și în acest produs Miele trebuie asigurate, de asemenea, în ceea ce privește funcția și modul de funcționare a acestora în operare autonomă sau în funcționare nesincronă a rețelei sau trebuie înlocuite cu măsuri echivalente în instalare. Așa cum este descris, de exemplu, în publicația actuală a VDE-AR-E 2510-2.
- ▶ **Datele de conectare de pe eticheta cu date tehnice a hotei (frecvență și tensiune) trebuie să corespundă instalației electrice din locuință, pentru a preveni avariarea hotei.** Înainte de conectare, comparați datele de conectare. Dacă aveți nelămuriri, consultați un electrician calificat.
- ▶ **Prizele multiple sau prelungitoarele nu garantează siguranța necesară (pericol de incendiu).** Nu le folosiți pentru a conecta hota la rețeaua de energie electrică.

Indicații de siguranță și avertizări

- ▶ Din motive de siguranță, această hotă trebuie încastrată înainte de utilizare.
- ▶ Nu este permisă utilizarea acestei hote în locații mobile (de exemplu pe ambarcațiuni).
- ▶ Atingerea racordurilor sub tensiune și modificarea structurii electrice și mecanice pot fi foarte periculoase pentru utilizator și pot cauza defecțiuni de funcționare a hotei.
Deschideți carcasa doar urmând instrucțiunile de montare și întreținere.
- ▶ Garanția se anulează dacă hota nu este reparată de către un serviciu de asistență tehnică autorizat de Miele.
- ▶ Un cablu de conectare defect trebuie înlocuit numai de către un specialist calificat.
- ▶ Lămpile pentru iluminare sunt instalate permanent. Înlocuirea trebuie efectuată de către un tehnician autorizat de compania Miele sau de către serviciul pentru clienți Miele.
- ▶ În timpul lucrărilor de instalare, întreținere și reparare, hota trebuie deconectată complet de la rețeaua electrică. Hota este complet deconectată de la rețeaua electrică doar atunci când:
 - siguranțele instalației electrice sunt decuplate sau
 - siguranțele fuzibile ale instalației electrice sunt deșurubate sau
 - ștecărul (dacă există) este scos din priză. În acest scop, nu trageți de cablul de alimentare cu energie electrică, ci de ștecăr.

Indicații de siguranță și avertizări

Utilizarea hotei concomitent cu alte aparate de încălzire, care funcționează pe baza aerului din încăpere

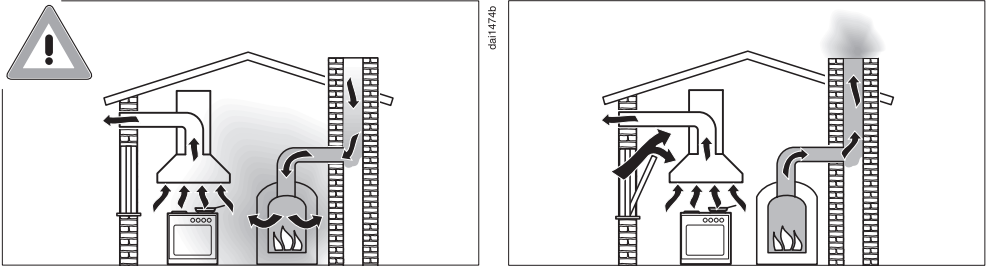

⚠ Pericol de otrăvire cu gazele de ardere.

Procedați cu mare atenție când folosiți hota concomitent și în aceeași încăpere sau parte a locuinței cu un alt aparat de încălzire, care funcționează pe baza aerului din încăpere.

Acestea aspiră aerul din încăpere și evacuează gazele emanate printr-o instalație de evacuare (de exemplu coș). Asemenea aparate includ boilere și încălzitoare pe bază de gaz, ulei, lemn sau cărbune, calorifere cu flux continuu de apă și alte tipuri de încălzitoare pe bază de apă, plite, mașini de gătit sau cuptoare pe gaz.

Hota absoarbe aer din încăperea unde este instalată, dar și din încăperile învecinate. Acest lucru este valabil în următoarele moduri de funcționare:

- evacuare,
- recirculare cu casetă de recirculare amplasată în afara încăperii.

Fără aer suficient, se va crea o presiune negativă. Instalația de încălzire poate fi privată de oxigen. Lipsa oxigenului diminuează combustia.

Gazele nocive precum monoxidul de carbon pot fi atrase din coș sau din conducta de evacuare înapoi în încăpere.

Pericol de moarte.

Indicații de siguranță și avertizări

Pentru a asigura funcționarea în condiții de siguranță a hotei și pentru a împiedica absorbția gazelor emise de instalațiile de încălzire înapoi în încăpere atunci când hota și încălzitorul funcționează simultan, în încăpere este admisă o presiune negativă de cel mult 4 Pa (0,04 mbari).

Ventilația poate fi întreținută prin intermediul unor guri de aerisire care să nu poată fi blocate, în ferestre sau uși. Aceste guri de aerisire trebuie să fie suficient de mari. O singură cărămidă de ventilație în general nu este suficientă pentru a asigura o aerisire suficientă. Luați în considerare întregul sistem de ventilare al locuinței. Dacă aveți nelămuriri, urmați sfatul unui inginer constructor calificat sau al unui instalator autorizat în lucrări legate de gaze.

În cazul în care folosiți hota în sistem recirculant, cu evacuarea aerului în încăperea în care este instalată hota, utilizarea concomitentă a unui aparat de încălzire care funcționează pe baza aerului din încălzire este nepericuloasă.

Utilizare corectă

- ▶ Pericol de strivire! Nu ajungeți în zona de mișcare a colectorului de vapori în timp ce acesta se extinde sau se retrage.
- ▶ Flăcările deschise prezintă pericol de incendiu. Nu lucrați cu flăcări deschise sub hotă. Astfel, este interzisă flambarea și gătirea la gril cu flacără deschisă. Când este pornită, hota poate atrage flăcările în filtru. Particulele de grăsime depuse reprezintă pericol de incendiu.
- ▶ Hota se poate coroda din cauza condensului. Porniți întotdeauna hota când utilizați arzătoare, astfel încât să nu se poată forma condens.
- ▶ Uleiurile și grăsimile încinse se pot autoaprinde și pot aprinde hota. Supravegheați țigăile, cratițele și friteuzele atunci când lucrați cu uleiuri și grăsimi. Și gătirea la gril pe grătare electrice trebuie supravegheată permanent din acest motiv.
- ▶ Depunerile de grăsime și murdărie pot afecta funcționarea hotei. Nu utilizați niciodată hota fără filtrele de grăsime montate, pentru a garanta curățarea vaporilor.
- ▶ Hota se poate încinge de la căldura emanată în timpul gătirii. Atingeți carcasa și filtrele de grăsime abia după ce hota s-a răcit.

Instalare corespunzătoare

- ▶ Vă rugăm să rețineți instrucțiunile producătorului pentru aparatul dvs. de gătit cu privire la faptul dacă este permis să îl utilizați în combinație cu o hotă.
- ▶ Nu este permisă montarea hotei de tip Downdraft lângă un sistem de încălzire care funcționează cu combustibil solid.
- ▶ Hota nu trebuie acționată în combinație cu un arzător cu gaz.
- ▶ Pentru fixarea hotei de tip Downdraft, respectați indicațiile din capitolul „Instalare“.
- ▶ Componentele pot avea margini ascuțite care pot provoca vătămări.
În timpul montajului purtați mănuși cu protecție la tăiere.
- ▶ Pentru amplasarea conductei de evacuare a aerului se pot utiliza numai țevi sau furtunuri din material incombustibil. Acestea sunt disponibile la distribuitorii specializați sau la serviciile pentru clienți.
- ▶ Aerul de evacuare nu trebuie să fie introdus într-un coș de fum sau de evacuare a gazelor de ardere utilizat sau într-un puț utilizat pentru ventilarea încăperilor de instalare cu șeminee.
- ▶ În cazul în care aerul de evacuare urmează să fie introdus într-un coș de fum sau de evacuare a gazelor de ardere neutilizat, respectați reglementările oficiale.

Curățare și îngrijire

- ▶ Există pericol de incendiu dacă nu se efectuează curățenia conform indicațiilor din aceste instrucțiuni de utilizare.
- ▶ Aburii de la un dispozitiv de curățare cu aburi pot pătrunde la piesele electrice, provocând un scurt-circuit.
De aceea nu folosiți niciodată un dispozitiv de curățare cu aburi pentru curățarea hotei.

Indicații de siguranță și avertizări

Accesorii și piese de schimb

- ▶ Utilizați doar accesorii originale Miele. În cazul în care se montează sau integrează alte componente, se pierde posibilitatea de a putea emite pretenții privind garanția ori răspunderea pentru produs.
- ▶ Miele garantează îndeplinirea cerințelor de siguranță doar în cazul utilizării unor piese de schimb originale. Componentele defecte trebuie înlocuite doar cu piese de schimb originale.
- ▶ Miele vă furnizează piese de schimb funcționale pentru cel puțin 10 ani și până la 15 ani după încetarea producerii în serie a hotei dumneavoastră, pentru piesele de schimb care asigură funcționalitatea acestuia.

Aruncarea ambalajului

Ambalajul este folosit pentru manipulare și protejează aparatul împotriva deteriorării în timpul transportului. Ambalajul de transport și protecție a fost fabricat din materiale care nu dăunează mediului înconjurător la eliminarea ca deșeu și prin urmare poate fi reciclat.

Prin readucerea ambalajului în circuitul materialelor, contribuiți la economisirea materiilor prime. Utilizați opțiuni de colectare și returnare a materialelor reciclabile specifice fiecărui material. Distribuitorul Miele va prelua înapoi ambalajul de transport.

Aruncarea aparatului vechi

Echipamentele electrice și electronice vechi conțin adesea materiale valoroase. Acestea conțin însă și substanțe, amestecuri și componente necesare pentru funcționarea și siguranța aparatelor. Aceste substanțe, prin manevrare sau aruncare incorectă, pot reprezenta un risc pentru sănătatea oamenilor și mediul înconjurător. De aceea, nu aruncați niciodată vechiul aparat împreună cu gunoiul menajer.



Pentru predarea și valorificarea aparaturilor electrice și electronice apălați la unitățile oficiale de colectare și livrare gratuită ale autorităților locale, reprezentanței sau companiei Miele. Aveți responsabilitatea legală de a șterge datele personale de pe aparatul pe care îl duceți la casat. Aveți responsabilitatea legală să eliminați în mod nedistructiv bateriile și acumulatorii vechi care nu sunt încastrați în dispozitiv, precum și lămpile care pot fi îndepărtate nedistructiv. Duceți-le la un punct de colectare adecvat unde pot fi predate gratuit. Asigurați-vă că aparatul vechi nu prezintă niciun pericol pentru copii în decursul perioadei de depozitare în vederea eliminării.

- ① Comenzi
- ② Iluminare ambientală
- ③ Colector de vapori extensibil
- ④ Sistem pentru iluminarea plitei
- ⑤ Panou de aspirație lateral
- ⑥ Vană de colectare
- ⑦ Filtre cu cărbune activ
Filtre cu cărbune activ de unică folosință sau regenerabile (accesorii opționale pentru regimul de recirculare a aerului)
- ⑧ Filtru de grăsime
- ⑨ Racord de evacuare
- ⑩ Buton cu senzor pentru pornirea și oprirea hotei
- ⑪ Butoane cu senzor pentru pornirea și oprirea ventilatorului și pentru setarea nivelului de putere al ventilatorului
- ⑫ Buton cu senzor pentru opțiunea de funcționare prelungită
- ⑬ Buton cu senzor pentru contorul orelor de funcționare al filtrelor de grăsime
- ⑭ Buton cu senzor pentru contorul orelor de funcționare al filtrelor cu carbon
- ⑮ Tastă cu senzori pentru activarea și dezactivarea sistemului de iluminare ambientală
- ⑯ Buton cu senzor pentru pornirea, oprirea și reducerea luminozității sistemului de iluminat
- ⑰ Butoane cu senzor pentru selectarea și afișarea nivelurilor de iluminare

Componente

Filtre de grăsime și panou

Panoul de evacuare laterală și filtrele din inox pentru de grăsime reutilizabile de la hotă elimină particulele solide (grăsime, praf etc.) din vaporii rezultați în timpul gătitului, prevenind astfel murdărirea hotei.



Pericol de incendiu

Filtrele de grăsime suprasaturate cu grăsime sunt inflamabile.

Curățați cu regularitate filtrele de grăsime.

Filtrele extrem de murdare reduc puterea de aspirare a hotei și favorizează o murdărire mai puternică a hotei și bucătăriei.

Filtre cu cărbune activ

Pentru regimul de recirculare a aerului și regimul de recirculare a aerului Plug&Play, trebuie utilizate, pe lângă filtrele de grăsime, și 2 filtre cu cărbune activ. Acestea sunt proiectate pentru a absorbi mirosurile de la gătit.

Filtrele cu cărbune activ pot fi achiziționate ulterior ca accesorii opționale. Sunt disponibile atât filtre cu cărbune activ de unică folosință, care trebuie înlocuite după expirarea duratei de funcționare, cât și filtre cu cărbune activ regenerabile.

Sistemul de iluminare a plitei

Puteți să porniți și să opriți sistemul de iluminare și să reduceți luminozitatea, independent de ventilator.

Mod de funcționare

Sistemul de iluminare ambientală

Sistemul de iluminare ambientală asigură o iluminare atmosferică plăcută.

În timpul funcționării hotei, aveți posibilitatea de a activa în orice moment sistemul de iluminare ambientală.

Modul de iluminare ambientală

Dacă utilizați iluminarea ambientală fără a porni ventilatorul și sistemul de iluminare plitei, colectorul de vapori se va extinde cu aproximativ 2 cm în poziția pentru iluminare ambientală.

Funcții

Mod evacuare

Hota absoarbe aburul produs în timpul gătitului. Aerul este aspirat și curățat prin panoul de aspirație marginal și filtrele de grăsime. Apoi aerul este evacuat în exterior.

Mod recirculare

(împreună cu un kit de conversie și un filtru cu carbon, disponibile ca accesorii opționale)

Aerul absorbit este curățat mai întâi de panoul de aspirație marginal și filtrele de grăsime, iar apoi de filtrele cu carbon. Aerul este apoi reintrodus în bucătărie.

Cu modul de recirculare, recomandăm ca aerul să fie ventilat printr-o conductă cu priză, de ex. să conducă în panoul de bază din bucătărie.

Mod recirculare Plug&Play

Dacă spațiul de instalare este insuficient pentru o conductă de aer, aerul poate fi introdus și în soclul de sub mobilierul de bucătărie în modul Plug&Play. Respectați indicațiile din capitolul „Instalare“.

Ventilarea bucătăriei

Asigurați o bună ventilare a bucătăriei atunci când utilizați hota.

În regimul de evacuare a aerului, eficiența hotei este îmbunătățită de aerul admis.

În modul recirculare, umiditatea produsă în timpul gătitului este păstrată în bucătărie. Ventilația ajută la disiparea umidității.

Trepte de putere ventilator

Pentru generarea de vapori, mirosuri sau căldură, vă stau la dispoziție treptele de putere de la **1** până la **3**.

Creșteți nivelul de putere pe măsură ce crește cantitatea de abur, mirosul sau căldura.

Pentru o generare temporară de aburi, mirosuri sau căldură foarte puternică, de ex. la rumenire, aveți la dispoziție nivelele Booster **B₁** și **B₂**. Nivelele Booster sunt comutate înapoi în mod automat după câteva minute.

Funcționare prelungită

Funcția de pornire asigură oprirea automată a hotei după un timp prestabilit.

Astfel aerul din bucătărie este curățat de vapori și mirosuri după gătit. Reziduurile din hotă și mirosurile rezultate sunt evitate.

Înălțime de aspirare redusă

Dacă selectați din setări o înălțime de aspirare redusă, colectorul de vapori se va extinde doar cu aproximativ 10 cm atunci când ventilatorul sau sistemul de iluminare a plitei sunt pornite.

- Dacă utilizați cratițe sau oale joase sau gătiți cu oale care au un orificiu de evacuare a aburului în partea laterală a capacului, înălțimea redusă de aspira-re va optimiza procesul de aspirare.
- Înălțimea redusă de aspirare permite o vizibilitate completă asupra plitei inclusiv din spate în cazul în care plita este instalată într-o insulă de bucătărie.

Contoarele orelor de funcționare

Hota stochează în memorie timpul de funcționare.

Atunci când se aprinde simbolul pentru filtrele de grăsime , înseamnă că este necesară curățarea filtrelor de grăsime.

Atunci când se aprinde simbolul pentru filtrele cu cărbune activ , înseamnă că trebuie să înlocuiți filtrele cu cărbune activ sau, dacă este cazul, să le regenerați.

Puteți programa contorul intervalelor orelor de funcționare a filtrelor de grăsime în funcție de stilul în care gătiți.

Dezactivați contorul de ore de funcționare pentru filtrele cu cărbune activ dacă utilizați hota în regimul de evacuare.

Conectarea la rețea

Hota este dotată cu un modul Wi-Fi integrat. Modulul Wi-Fi permite conectarea la rețeaua dumneavoastră de acasă și utilizarea aplicației Miele pe un dispozitiv mobil.

După prima conectare a hotei la rețeaua Wi-Fi, conexiunea va fi restabilită automat la fiecare repornire a hotei.

Asigurați-vă că în locul de instalare al hotei există o rețea Wi-Fi cu un semnal suficient de puternic.

Prin integrarea hotei în rețeaua dumneavoastră Wi-Fi consumul de energie crește inclusiv atunci când hota este oprită.

Caracteristici inteligente suplimentare disponibile prin intermediul aplicației Miele*

Prin intermediul aplicației Miele vă bucurați de acces la o varietate mare de opțiuni inteligente, precum:

- Obținerea informațiilor de stare
- Utilizarea funcțiilor suplimentare practice
- Instalați actualizările de software oferite periodic de Miele pentru a vă menține hota la cel mai înalt nivel de funcționare.

Mai multe detalii despre caracteristicile suplimentare inteligente puteți găsi pe site-ul web Miele, în Apple App Store® sau în Google Play Store™.

* Ofertă digitală suplimentară de la Miele & Cie. KG. Gama de funcții poate varia în funcție de model și țară. Trebuie să acceptați Termenele și condițiile generale și Politica de confidențialitate privind produsele și serviciile digitale Miele din aplicația Miele. Miele își rezervă dreptul de a modifica sau între-rupe în orice moment ofertele digitale.

Mod de funcționare

Funcția Con@ctivity care poate învăța

Cu funcția Con@ctivity, hota este controlată automat în funcție de plită. Condiția este ca hota și plita Miele să fie integrate în rețeaua WiFi de acasă sau să aibă o conexiune WiFi directă.

Puteți opera manual hota în orice moment, chiar și în timpul funcționării automate.

Dacă de ex., dacă selectați un nivel de putere mai mare în mod regulat, funcționarea automată se adaptează comportamentului dvs. (Miele Con@ctivity Plus).

Powermanagement

Hota este dotată cu o funcție de gestionare a consumului de energie (Powermanagement). Funcția de gestionare a consumului de energie (Powermanagement) ajută la economisirea energiei. Cu ajutorul acestei funcții, turația ventilatorului este redusă automat la o treaptă inferioară, iar sistemul de iluminare se stinge.

- După 2 minute, a doua treaptă Booster revine la prima treaptă Booster (chiar dacă funcția Powermanagement este dezactivată).
Primul nivelul Booster este comutat înapoi la nivelul **3** în mod automat după 5 minute.
- După 2 ore hota trece, de la treptele 3, 2 sau 1, la treapta inferioară, iar apoi se oprește în etape de câte 30 de minute.
- Sistemul de iluminare se dezactivează automat după 12 ore.



Selectarea modului evacuare sau a modului recirculare

Hota este adecvată pentru modul evacuare și modul recirculare. Puterea ventilatorului este adaptată modului de funcționare ales. Modul recirculare este setat din fabricație. Pentru modul evacuare trebuie să reconfigurați hota.

Reconfigurarea pe modul evacuare se efectuează prin dezactivarea contorului orelor de funcționare pentru filtrul/filtrele cu carbon.

- Cu colectorul de vapori retras, atingeți butonul de Pornire/Oprire .

Toate simbolurile se aprind cu o luminozitate redusă.

- Țineți apăsat butonul de funcționare prelungită  până când simbolurile pentru filtrul de grăsime  și filtrul cu carbon  se aprind.

- Atingeți simbolul filtrului cu carbon .

Simbolul filtrului cu carbon  și unul dintre nivelurile de putere a ventilatorului vor începe să clipească.

- Atingeți butonul **B**.
- Confirmați selecția apăsând butonul filtrului cu carbon .

Toate indicatoarele luminoase se sting. Modul evacuare este setat.



Dacă nu confirmați selecția în decurs de 4 minute, hota va reveni automat la setarea inițială.

Activarea/Dezactivarea funcției Plug&Play



- Atingeți tasta de pornire/oprire .

Toate simbolurile se aprind cu intensitate mică.

- Apăsăți și mențineți apăsată tasta pentru funcționare prelungită .

După câteva secunde, simbolurile pentru filtrele de grăsime  și cele pentru filtrele cu cărbune activ  se aprind, iar după alte 7 secunde se aprinde indicatorul **1** de pe afișajul ventilatorului.

- Apoi atingeți succesiv

- tasta **1**,
- tasta sistemului de iluminare , iar apoi din nou
- tasta sistemului de iluminare .

Dacă funcția Plug&Play este dezactivată, vir clipi indicatoarele **1** și **3**.

Dacă funcția Plug&Play este activată, indicatoarele **1** și **3** se vor aprinde continuu.

- Pentru activare, atingeți tasta **B**.

Indicatoarele **1** și **3** vor rămâne aprinse continuu.

- Pentru a dezactiva, atingeți tasta **1**.

Indicatoarele **1** și **3** vor clipi.

- Confirmați procesul atingând tasta pentru funcționare prelungită .

Toate indicatoarele luminoase de sting.

Punerea în funcțiune

Conectarea la rețea

Condiții preliminare pentru conectarea în rețea

Vă rugăm să țineți cont de următoarele condiții preliminare pentru conectarea în rețea:

1. La locul de instalare este disponibilă o rețea locală.
Pregătiți parola WiFi.
2. Aplicația Miele este disponibilă pe un dispozitiv mobil.
3. Aveți un cont de utilizator în aplicația Miele.

Efectuarea Scan & Connect

- Scanați codul QR.

Dacă ați instalat aplicația Miele și aveți un cont de utilizator, veți fi direcționat direct în rețea.

Dacă nu ați instalat încă aplicația Miele, veți fi direcționat către Apple App Store® sau Google Play Store™.

- Instalați aplicația Miele și configurați un cont de utilizator.
- Scanați din nou codul QR.

Aplicația Miele vă ghidează pe parcursul procesului de configurare.



dl54516 DAH4XXX-qr-e02



Deconectarea sistemului Wi-Fi și a telecomenzii

Pentru a stabili o nouă conexiune Wi-Fi sau o conexiune cu o telecomandă, trebuie mai întâi să deconectați conexiunile existente.

Când vă deconectați, conexiunea Wi-Fi și telecomanda conectată sunt întotdeauna deconectate simultan.

- În timp ce colectorul de vapori este retras, atingeți tasta de pornire/oprire .

Toate simbolurile se aprind cu intensitate mică.

- Mențineți apăsată tasta pentru funcționare prelungită  până când simbolurile pentru filtrele de grăsime  și cele pentru filtrele cu cărbune activ  se aprind.

- Atingeți tasta **1**.

În cazul unei conexiuni Wi-Fi existente, **2** și **3** luminează continuu.

Dacă este conectată o telecomandă, se aprinde și **B**.

- Atingeți tasta **1**.

2 este aprins continuu, iar **3** clipește.

După câteva secunde, **2** și **3** clipește. Conexiunea este dezactivată.

- Părăsiți modul de deconectare de pe hotă atingând tasta pentru funcționare prelungită .
- De asemenea, dezactivați și telecomanda. În acest scop, urmați instrucțiunile de utilizare a telecomenzii.

Toate conexiunile sunt deconectate. Aveți posibilitatea de a crea o nouă conexiune.

Configurarea Con@ctivity

Funcția Con@ctivity 3.0 poate fi activată prin intermediul rețelei dumneavoastră Wi-Fi

Condiție preliminară:

- rețea Wi-Fi pentru acasă
- plită Miele cu capacitate de conectare prin Wi-Fi

- Conectați hota și plita la rețeaua dumneavoastră Wi-Fi (consultați secțiunea „Conectarea la rețea”).

Funcția Con@ctivity este activată automat.

Activarea funcției Con@ctivity 3.0 printr-o conexiune Wi-Fi directă



Ca alternativă la integrarea în rețeaua de acasă, puteți stabili o legătură directă între plită și hotă.

Condiție preliminară:

- plită Miele cu capacitate de conectare prin Wi-Fi

- În timp ce colectorul de vapori este retras, atingeți tasta de pornire/oprire .

Toate simbolurile se aprind cu intensitate mică.

- Mențineți apăsată tasta pentru funcționare prelungită  până când simbolurile pentru filtrele de grăsime  și cele pentru filtrele cu cărbune activ  se aprind.
- Atingeți tasta **3**.

2 este aprins continuu, iar **3** clipește.

În următoarele 10 minute, hota este pregătită pentru conectare.

- Porniți conexiunea Wi-Fi la plită. Pentru informații suplimentare, consultați instrucțiunile de utilizare a plitei.

După realizarea conexiunii, **2** și **3** sunt aprinse continuu.

- Confirmați procesul atingând tasta pentru funcționare prelungită .

În cazul în care conexiunea nu este posibilă, **2** și **3** vor clipi sau procesul va fi anulat.

- Anulați conexiunea dintre hotă (consultați secțiunea „Deconectarea conexiunii Wi-Fi”) și plită.
- Repetați procesul.

Dacă există o conexiune Wi-Fi directă, plita și hota nu pot fi conectate la rețeaua de acasă. Comanda prin aplicația Miele, de exemplu, nu va fi posibilă. Dacă doriți să realizați ulterior conectarea la rețeaua de acasă, este necesar ca mai întâi să anulați conexiunea Wi-Fi directă dintre plită și hotă (consultați secțiunea „Deconectarea conexiunii Wi-Fi”).



Punerea în funcțiune

Conectarea telecomenzii

Miele DARC 7 este un accesoriu opțional

- În timp ce colectorul de vapori este retras, atingeți tasta de pornire/oprire  de pe hotă.

Toate simbolurile se aprind cu intensitate mică.

- Mențineți apăsată tasta pentru funcționare prelungită  până când simbolurile pentru filtrele de grăsime  și cele pentru filtrele cu cărbune activ  se aprind.

- Atingeți tasta **B**.

2 este aprins continuu, iar **3** clipește.

- Începeți conectarea de la telecomandă. Pentru informații suplimentare, consultați instrucțiunile de utilizare a telecomenzii.

După efectuarea succes a autentificării, **2** și **3** luminează continuu.

- Confirmați procesul atingând tasta pentru funcționare prelungită .

Deconectarea telecomenzii

- Pentru a anula conectarea, vă rugăm să consultați capitolul „Punerea în funcțiune”, secțiunea „Anularea conectării la WiFi și a telecomenzii”.

Pericol de strivire!

Nu ajungeți în zona de mișcare a colectorului de vapori în timp ce acesta se extinde sau se retrage.

Pornirea ventilatorului

- În timp ce colectorul de vapori este retras, atingeți tasta de pornire/oprire ☺.

Toate simbolurile se aprind cu intensitate mică.

- Porniți ventilatorul atingând una dintre tastele de la **1** până la **B**.

Colectorul de vapori este extins.

Ventilatorul va porni la nivelul dorit.

Selectarea trepte de putere

- Atingeți butoanele **1** până la **B** pentru a selecta nivelul de putere dorit.
- Dacă atingeți butonul **B**, se activează primul nivel Booster.

Simbolul **B** se aprinde.

- Dacă atingeți butonul **B** din nou, se activează al doilea nivel Booster.

Simbolul **B** se aprinde.

Comutarea înapoi a nivelelor Booster

Al doilea nivel Booster va reveni la primul nivel Booster după 2 minute.

Primul nivel Booster este comutat înapoi la nivelul **3** în mod automat după 5 minute.

Selectarea opțiunii de funcționare prelungită

- După încheierea gătitului, apăsați butonul de funcționare prelungită $5 \text{ } \text{☺}^{15}$.
- Apăsați de 1 ori: Ventilatorul se va opri după 5 minute (se va aprinde **5** ☺).
- Apăsați de 2 ori: Ventilatorul se va opri după 15 minute (se va aprinde **☺ 15**).
- Dacă atingeți din nou butonul de funcționare prelungită $5 \text{ } \text{☺}^{15}$, ventilatorul rămâne pornit ($5 \text{ } \text{☺}^{15}$ se stinge).

Oprirea ventilatorului

- Atingeți tasta ventilatorului activat.

Ventilatorul se oprește.

Dacă și sistemul de iluminare a plitei este dezactivat, colectorul de vapori se va retrage după 1 minut.

Funcționare prelungită în modul Plug&Play

Dacă opriți ventilatorul în modul Plug&Play, aceasta continuă să funcționeze la nivelul **1**.

Funcționarea prelungită asigură ventilarea soclului după gătit.

În funcție de ultimul nivel activ al ventilatorului, funcționarea prelungită durează de la 2 până la 30 minute.

Puteți opri ventilatorul imediat pe perioada funcționării prelungite apăsând butonul **1** sau butonul Pornire/Oprire ☺.

Această funcție este independentă de funcția de funcționare prelungită $5 \text{ } \text{☺}^{15}$.

Operarea

Pornirea sistemului de iluminare a plitei

- Atingeți tasta de pornire/oprire .

Toate simbolurile se aprind cu intensitate mică.

- Atingeți scurt tasta sistemului de iluminare .

Colectorul de vapori este extins.

Sistemul de iluminare se aprinde la intensitate maximă. Toate cele 3 bare de lângă tasta sistemului de iluminare  se aprind.

Reducerea sistemului pentru iluminarea plitei

- Cu lumina aprinsă, țineți apăsat butonul de iluminat .

Intensitatea scade până când eliberați butonul.

- Apăsați și mențineți apăsat butonul pentru iluminat  din nou.

Intensitatea crește până când eliberați butonul.

- Alternativ, puteți selecta 3 niveluri de luminozitate atingând barele de lângă butonul de iluminat .

Dezactivarea sistemului de iluminare a plitei

- Atingeți tasta sistemului de iluminare .

Sistemul de iluminare a plitei se dezactivează.

Dacă ventilatorul este de asemenea oprit, colectorul de vapori se va retrage după 1 minut.

Activarea/Dezactivarea sistemului de iluminare ambientală

În timpul funcționării hotei, aveți posibilitatea de a activa în orice moment sistemul de iluminare ambientală.

- Pentru a activa și dezactiva sistemul de iluminare ambientală, atingeți tasta .

Activarea/Dezactivarea modului de iluminare ambientală

- În timp ce colectorul de vapori este retras, atingeți tasta de pornire/oprire .

- Atingeți tasta sistemului de iluminare ambientală .

Colectorul de vapori se extinde cu aproximativ 2 cm în poziția ambientală. Sistemul de iluminare ambientală se activează.

- Pentru a dezactiva sistemul de iluminare ambientală, atingeți tasta .
- Dacă porniți ventilatorul sau activați sistemul de iluminare a plitei în modul ambiental, colectorul de vapori se va extinde.
- Dacă opriți ventilatorul și dezactivați sistemul de iluminare a plitei în timp ce colectorul de vapori este extins și sistemul de iluminare ambientală este în funcțiune, colectorul de vapori va trece în poziția ambientală.

Retragerea colectorului de vapori

- Atingeți tasta de pornire/oprire .

Ventilatorul, sistemul de iluminare a plitei și sistemul de iluminare ambientală trebuie dezactivate.

Toate simbolurile se sting.

Colectorul de vapori este retras.

Dacă ventilatorul și sistemul de iluminare sunt dezactivate, colectorul de vapori se va retrage automat după 1 minut.

Gătirea la o plită electrică cu Con@ctivity

- Porniți un arzător la nivelul de putere dorit.

Iluminatul plitei se aprinde.

După câteva secunde pornește ventilatorul, mai întâi scurt pe nivelul **2**, apoi imediat pe nivelul **1**.

În timpul gătirii, hota își setează în mod automat nivelul de putere necesar. Nivelul puterii ventilatorului depinde de numărul de plite pornite și de nivelul nivelurilor de gătit selectate.

Hota reacționează cu întârziere. Acest lucru ține cont de faptul că modificarea nivelului de putere pentru plită nu duce imediat la mai puțini sau mai mulți vapori.

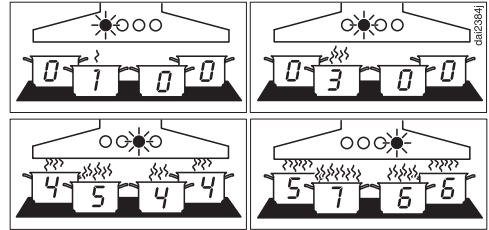

Exemple pentru nivelurile **1** până la **B** ale ventilatorului

- Opriți toate arzătoarele după gătit.

Puterea ventilatorului hotei este redusă treptat pe parcursul următoarelor minute, iar apoi ventilatorul este oprit complet.

Astfel aerul din bucătărie este curățat de vapori și mirosuri.

După alte 30 de secunde, iluminatul plitei se stinge.

Prăjirea cu funcția Con@ctivity

- Pentru încălzirea vasului de gătit înainte de prăjire, porniți o zonă de gătit cu cea mai mare treaptă de putere. După aproximativ 10 secunde până la 4 minute, reglați o treaptă de putere mai mică pentru zona de gătit (între 60 de secunde până la 5 minute în cazul unei plite Highlight).

Hota detectează un proces de prăjire. Hota pornește automat, iar după reducerea puterii plitei, comută la treapta de putere 3 și o menține activată timp de aproximativ 5 minute.

Apoi treapta de putere a hotei este restabilită de funcția Con@ctivity.

Aveți posibilitatea de a regla manual o altă treaptă de putere a hotei.

Operarea

Dezactivarea temporară a funcției Con@ctivity

- Funcția Con@ctivity este dezactivată temporar dacă
 - selectați o altă treaptă de putere a ventilatorului sau
 - opriți hota sau
 - selectați opțiunea de funcționare prelungită .
- Hota revine la funcția Con@ctivity dacă
 - nu acționați hota timp de aproximativ 5 minute sau
 - treapta de turați a ventilatorului pe care ați selectat-o corespunde din nou treptei de putere selectate de Con@ctivity sau
 - ventilatorul și hota au fost oprite timp de cel puțin 30 de secunde. La următoarea pornire a plitei, funcția Con@ctivity va fi activată din nou.

Dezactivarea funcției Con@ctivity pe durata întregului proces de gătire

- Porniți ventilatorul **înainte** de a activa plita.

Funcția Con@ctivity este menținută dezactivată până când hota este oprită.

Dacă, după încheierea procesului de gătit, hota și plita au fost oprite timp de cel puțin 30 de secunde, funcția Con@ctivity este reactivată la următoarea pornire a plitei.

Modificarea contorului intervalului orelor de funcționare a filtrelor de grăsime





Din fabricație este setat un interval de curățare de 30 de ore.

- Selectați o perioadă mai scurtă, de 20 de ore, dacă gătiți deseori mâncare friptă sau prăjită.
- Dacă gătiți doar ocazional, are sens și un interval scurt. Astfel se previne înțărarea grăsimii acumulate, care îngreunează curățarea.
- Selectați un interval de curățare mai lung, de 40 sau 50 de ore, dacă gătiți regulat cu foarte puțină grăsime.

Modificarea contorului intervalului orelor de funcționare a filtrelor de grăsime

- Atingeți butonul de Pornire/Oprire .

Toate simbolurile se aprind cu o luminozitate redusă.

- Țineți apăsat butonul de funcționare prelungită  până când simbolurile pentru filtrul de grăsime  și filtrul cu carbon  se aprind.
- Atingeți filtrul de grăsime .

Simbolul filtrului de grăsime  și unul dintre nivelurile de putere a ventilatorului vor începe să clipească.

Indicatoarele **1** până la **B** arată perioada programată:

1	20 ore
2	30 ore
3	40 ore
B	50 ore

- Atingeți cifrele pentru a selecta timpul dorit.
- Confirmați selecția, apăsând butonul filtrului de grăsime . Dacă nu confirmați selecția în decurs de 4 minute, hota va reveni automat la setarea inițială.

Modificarea contorului orelor de funcționare a filtrului de cărbune





Din fabricație este setat un interval de înlocuire de 180 de ore.

- Dacă gătiți des mâncăruri cu mirosuri puternice, vă recomandăm să scurtați intervalul la 120 de ore.
- Dacă gătiți numai feluri de mâncare cu puțin miros, puteți extinde intervalul la 240 de ore.

Modificarea/dezactivarea contorului intervalului orelor de funcționare al filtrului de cărbune

- Atingeți butonul de Pornire/Oprire .

Toate simbolurile se aprind cu o luminozitate redusă.

- Țineți apăsat butonul de funcționare prelungită  până când simbolurile pentru filtrul de grăsime  și filtrul cu carbon  se aprind.
- Atingeți simbolul filtrului cu carbon .

Simbolul filtrului cu carbon  și unul dintre nivelurile de putere a ventilatorului vor începe să clipească.

Indicatoarele **1** până la **B** arată intervalul programat:

1	120 ore
2	180 ore
3	240 ore
B	dezactivat

- Atingeți cifrele pentru a selecta intervalul dorit.
- Confirmați selecția apăsând butonul filtrului cu carbon . Dacă nu confirmați selecția în decurs de 4 minute, hota va reveni automat la setarea inițială.

Ajustarea setărilor



Activarea/dezactivarea funcției de gestionare a consumului de energie

Țineți cont că dezactivarea poate duce la un consum sporit de energie.

- Atingeți butonul de Pornire/Oprire .

Toate simbolurile se aprind cu o luminozitate redusă.

- Apăsați și mențineți apăsat butonul funcționare prelungită ⁵ ¹⁵.

După câteva secunde, filtrele de grăsime  și filtrele de cărbune , după alte 7 secunde se aprinde afișajul **1**.

- Apoi atingeți pe rând

- butonul de iluminat ,

- butonul **1** și din nou

- butonul de iluminat .

În cazul în care funcția de gestionare a consumului de energie (Powermanagement) este activată, **1** și **B** sunt aprinse continuu.



Dacă funcția este dezactivată, **1** și **B** clipeșc.

- Pentru a dezactiva funcția de gestionare a consumului de energie (Powermanagement), atingeți butonul **1**.

1 și **B** clipeșc.

- Pentru activare atingeți butonul **B**.

1 și **B** vor lumina continuu.

- Confirmați procesul cu butonul de funcționare prelungită ⁵ ¹⁵.

Toate indicatoarele luminoase de sting.

Dacă nu confirmați procesul în decurs de 4 minute, se menține vechea setare.

Dezactivați/activați butoanele senzorului alarmei sonore



Dacă selectați o funcție cu ajutorul butoanelor cu senzori se aude un scurt semnal sonor de confirmare.

Semnalul sonor poate fi dezactivat.

- Atingeți butonul de Pornire/Oprire .

Toate simbolurile se aprind cu o luminozitate redusă.

- Apăsați și mențineți apăsat butonul funcționare prelungită ⁵ ¹⁵.

După câteva secunde, filtrele de grăsime  și filtrele de cărbune , după alte 7 secunde se aprinde afișajul **1**.

- Apoi atingeți butonul **1** de trei ori.

Când semnalul sonor este activat, **2** și **3** luminează continuu.



Dacă funcția este dezactivată, **2** și **3** clipeșc.

- Pentru a dezactiva alarma sonoră, atingeți butonul **1**.

2 și **3** clipeșc.

- Pentru activare atingeți butonul **B**.

2 și **3** vor lumina continuu.

- Confirmați procesul cu butonul de funcționare prelungită ⁵ ¹⁵.

Toate indicatoarele luminoase de sting.

Dacă nu confirmați procesul în decurs de 4 minute, se menține vechea setare.

Reducerea înălțimii de aspirare

- În timp ce colectorul de vapori este retras, atingeți tasta de pornire/oprire .

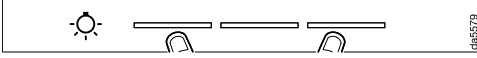

- Atingeți simultan, de 2 ori, prima și a treia bară de lângă tasta sistemului de iluminare .

Colectorul de vapori se va extinde până la înălțimea redusă de aproximativ 10 cm.

- Porniți ventilatorul sau sistemul de iluminare a plitei.

La oprire, colectorul de vapori se va extinde mai întâi până la înălțimea maximă, iar apoi se va retrage din nou.

La repornire, colectorul de vapori se va extinde din nou la înălțimea redusă.

- Pentru a reveni la înălțimea maximă de extindere, atingeți din nou, de 2 ori, prima și a treia bară de lângă tasta sistemului de iluminare  atunci când colectorul de vapori este retras.

Sfaturi pentru economisirea energiei

Această hotă funcționează foarte eficient și economic. Următoarele măsuri ajută la economisirea de energie:

- În timpul gătitului bucătăria trebuie să fie bine aerisită. Dacă în modul evacuare nu există un flux suficient de aer, hota nu funcționează eficient și zgomotul din timpul funcționării va fi mai mare.
- Gătiți la o treaptă de putere cât mai redusă. Dacă se formează mai puțin abur, hota poate să funcționeze la o treaptă mai scăzută, ceea ce înseamnă un consum mai redus de energie.

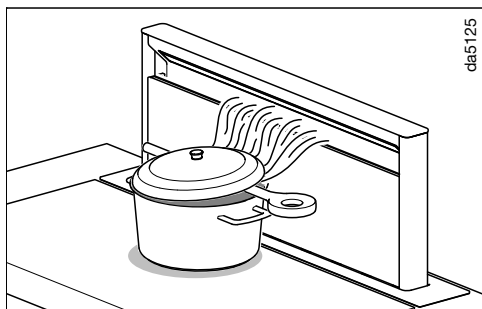

- Dacă se formează abur de la gătit în urma gătitului, așezați vasele de gătit cât mai aproape de hotă.

În funcție de posibilități, gătiți alimentele doar în cratițe sau tigăi acoperite. Astfel se reduc pierderile de căldură.

Dacă gătiți cu oale descoperite, acoperiți oala parțial un capac așezat oblic. Așezați de ex. o lingură între capac și oală. Dirijarea aburului de la gătit în direcția evacuării asigură o funcționare optimă.

- Curățați sau înlocuiți filtrele la intervale regulate. Filtrele foarte murdare reduc puterea, măresc riscul de incendiu și reprezintă un risc pentru igienă.
- Utilizați funcția Con@ctivity. Hota este pornită și oprită automat. Aceasta selectează nivelul de putere optim pentru situația de gătit și asigură un consum redus de energie.
- Dacă operați hota manual, țineți cont de următoarele:
 - Verificați treapta de putere selectată pentru hotă. De cele mai multe ori este suficientă o treaptă de putere scăzută. Folosiți nivelul Booster atunci când este necesar.
 - Dacă se formează o cantitate mare de aburi, selectați din timp un nivel de putere ridicat. Acest lucru este mai eficient decât să încercați să captați aburul răspândit în bucătărie prin funcționarea prelungită a hotei.
 - Nu uitați să opriți hota după ce terminați de gătit. Dacă după ce gătiți doriți să curățați aerul din bucătărie de vapori și mirosuri, folosiți opțiunea de funcționare prelungită. Ventilatorul se va opri automat după timpul de funcționare prelungită selectat.

Carcasă

Generalități

Suprafețele și comenzile se pot deteriora ca urmare a unor detergenți neadecvați.

Nu utilizați detergenți care conțin sodă, acizi, cloruri sau solvenți.

Nu utilizați agenți de curățare abrazivi, de ex. tip pudră sau cremă, bureți abrazivi, de ex. bureți pentru oale sau bureți uzați, care mai conțin resturi de substanțe de curățat abrazive

 Umezeala din hotă poate cauza defecțiuni.

Aveți grijă să nu pătrundă umezeală în hotă.

- Curățați toate suprafețele și comenzile doar cu un burete ușor umezit, cu detergent lichid și apă caldă.
- Apoi ștergeți suprafețele cu o lavetă moale.

Instrucțiuni speciale pentru suprafețele din sticlă

- Pe lângă aplicarea instrucțiunilor generale de curățare de mai sus, suprafețele din sticlă pot fi curățate folosind un agent de curățare special pentru sticlă, disponibil în comerț.

Filtru de grăsime și panou de aspirație lateral

 Pericol de incendiu

Filtrele de grăsime supraîncărcate cu grăsime sunt inflamabile.

Curățați filtrele de grăsime la intervale regulate.

Panoul de aspirație lateral și filtrele de grăsime metalice reutilizabile din hotă înlătură particulele solide (grăsime, praf etc.) din vaporii rezultați la gătit, prevenind astfel murdărirea hotei.

Filtrele de grăsime și panoul trebuie curățate la intervale regulate.

Filtrele foarte murdare reduc puterea de absorbție și duc la o murdărire mai puternică a hotei și a bucătăriei.

Interval de curățare



Grăsimea adunată se întărește într-o perioadă mai lungă de timp și îngreunează curățarea. De aceea se recomandă curățarea panoului de aspirație lateral și a filtrelor de grăsime la fiecare 3-4 săptămâni.

Prin aprinderea simbolului filtrelor de grăsime , contorul orelor de funcționare vă amintește că trebuie să curățați regulat panoul de aspirație lateral și filtrele de grăsime.

Curățare și îngrijire

Scoaterea panoului și a filtrului de grăsime

Deschiderea panoului de aspirație

- Cu colectorul de vapori retras, atingeți butonul de Pornire/Oprire .
- Atingeți scurt butonul de iluminat .

Colectorul de vapori este extins.

Pericol de strivire

Dacă opriți ventilatorul și iluminatul cu colectorul de vapori extins, colectorul de vapori se va retracta automat după 1 minut. Pericol de accidentare. Panoul de aspirație deschis se poate avaria.

Pentru a preveni retragerea colectorului de vapori, lăsați iluminatul aprins.

Panoul de aspirație este susținut cu magneți.

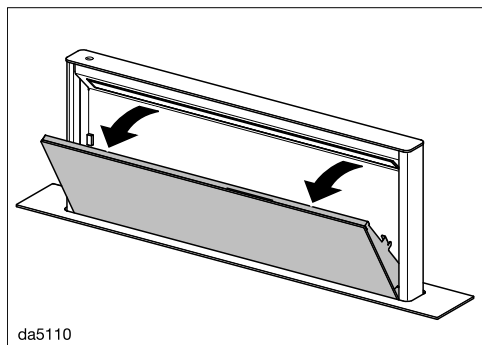

- Trageți panoul înainte în partea de sus și deschideți-l prin rabatare.

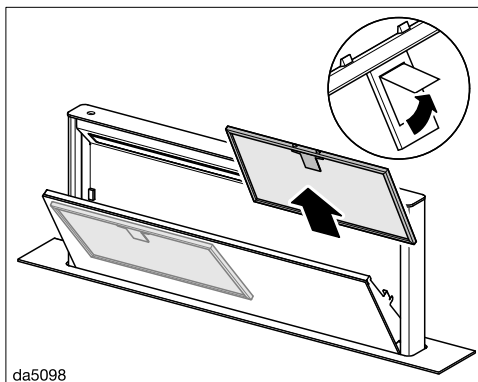

- Desfaceți clema de prindere a filtrului de grăsime și scoateți-o.

Curățarea manuală a filtrelor de grăsime

- Curățați filtrele de grăsime cu o perie și soluție diluată de apă caldă cu puțin detergent lichid de vase. Nu folosiți detergent lichid de vase în stare concentrată.

Agenți de curățare nerecomandați

Dacă sunt utilizați în mod regulat, agenții de curățare nerecomandați pot duce la deteriorarea suprafețelor filtrului.

Nu folosiți:

- agenți de curățare anticalcar
- agenți abrazivi pudră sau cremă
- agenți universali de curățare agresivi și spray-uri solvente
- spray pentru cuptoare

Curățarea filtrelor de grăsime în mașina de spălat vase

 Risc de deteriorare din cauza temperaturilor ridicate din mașina de spălat vase.

Filtrele de grăsime pot deveni inutile din cauza temperaturilor ridicate, de exemplu, din cauza deformării. Selectați un program care să nu depășească temperatura recomandată. De asemenea, urmați instrucțiunile din manualul de utilizare al mașinii de spălat vase.

- Introduceți filtrul de grăsime vertical sau oblic în coșul inferior. Aveți grijă ca brațul de stropire să se poată mișca liber.
- Utilizați un produs de curățare de uz casnic.
- Selectați un program cu o temperatură maximă de 65 °C.

În funcție de agentul de curățare, poate apărea o decolorare permanentă a suprafețelor interioare ale filtrului. Totuși, acest lucru nu va afecta în nici un fel funcționarea filtrelor de grăsime.

- După curățare, lăsați filtrele să se usuce pe o suprafață absorbantă, înainte de a le repune.

Scoaterea panoului de aspirație

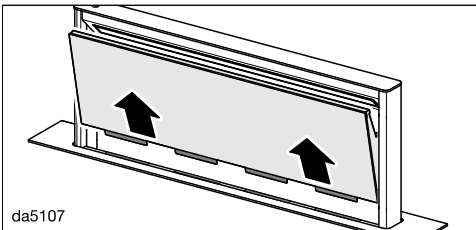

- Trageți panoul deschis în sus și în afară și plasați-l pe o suprafață moale.

Curățarea panoului

- Respectați instrucțiunile de la secțiunea „Carcasă”.

Panoul nu este adecvat pentru curățarea în mașina de spălat vase.

- După scoaterea panoului și a filtrelor de grăsime, curățați și grăsimea depusă pe părțile accesibile ale carcasei. Astfel preveniți riscul de incendiu.

Curățarea vanei de colectare

O vană de colectare amplasată sub filtrul de grăsime colectează apa condensată care se scurge. Această vană poate fi extrasă pentru a fi curățată.

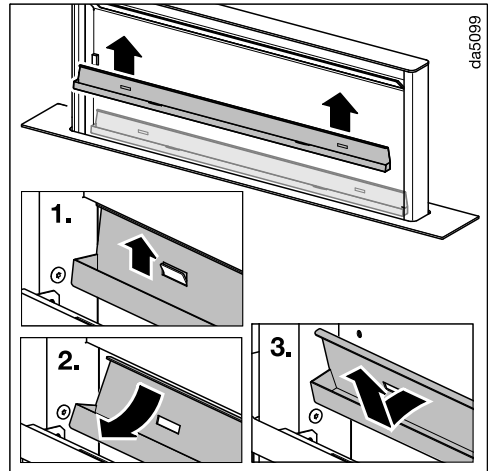

- Extrageți cu grijă vana de colectare în sus și afară din suporturi. Scurgeți condensul acumulat și curățați vana de colectare cu o cârpă umedă.

Curățare și îngrijire

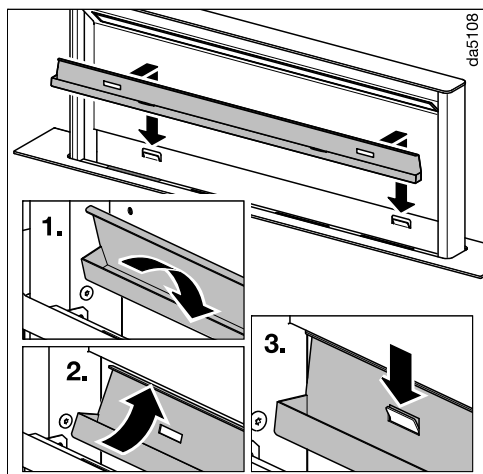

- După curățare, prindeți vana de colectare înapoi în suporturi.

Remontarea panoului de aspirație

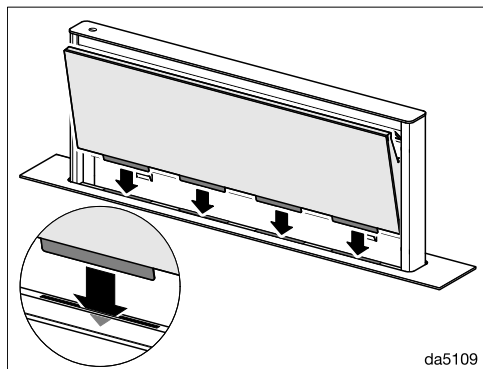

- Introduceți panoul în sloturile din colectorul de vapori.

- Montați filtrele de grăsime la loc. La repunerea filtrelor de grăsime în carcasă, clema de prindere trebuie să fie îndreptată spre exterior.

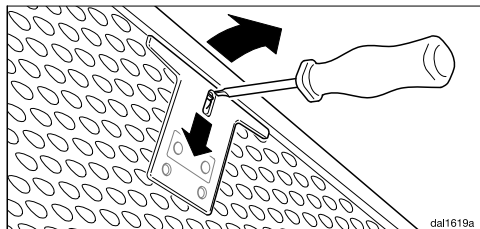

- În cazul în care filtrele sunt repuse invers din neatenție, introduceți o șurubelniță mică în fantă, pentru a desface clema.
- Rabatați panoul închis până când magnetii îl fixează în poziție.

Resetarea contorului orelor de funcționare a filtrului de grăsime

După curățarea filtrului de grăsime, contorul orelor de funcționare trebuie resetat.

- În timp ce ventilatorul este pornit, atingeți butonul filtrului de grăsime  timp de aprox. 3 secunde, până când doar **1** clipește.

Symbolul filtrului de grăsime  se va stinge.

Schimbarea filtrului de grăsime

Prin utilizarea și curățarea regulate, suprafețele filtrelor se pot deteriora.

Dacă observați deteriorări, înlocuiți filtrele de grăsime.

Puteți achiziționa filtrele de grăsime prin intermediul serviciului pentru clienți Miele (datele de contact sunt indicate la finalul acestui manual) sau de la reprezentanța dvs. Miele.

Filtrul cu carbon

Dacă utilizați hota în sistem recirculant, pe lângă filtrele de grăsime trebuie montate și două filtre cu carbon. Acestea sunt proiectate pentru a absorbi mirosurile de la gătit.

Puteți achiziționa filtrele cu carbon prin magazinul online Miele, prin serviciul pentru clienți Miele (datele de contact sunt indicate la finalul acestui manual) sau de la reprezentanța dvs. Miele.

Citiți capitolul „Date tehnice” pentru model și denumire.

Montarea/înlocuirea filtrului cu carbon

- Scoateți panoul și scoateți vana de colectare așa cum este descris mai sus.
- Scoateți filtrele cu carbon din ambalaj.

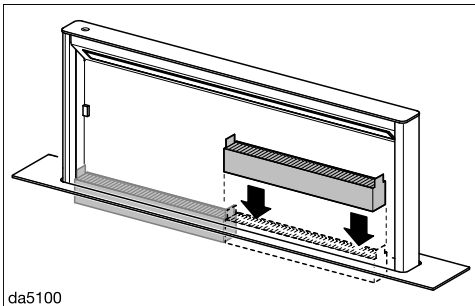

- Montați la loc filtrul cu carbon în colectorul de vapori. Asigurați-vă că eclisele sunt orientate în sus.
- Montați la loc vana de colectare și panoul.

Interval de înlocuire

Înlocuiți întotdeauna filtrele cu carbon, dacă acestea nu mai absorb eficient mirosurile din bucătărie, cel târziu la fiecare 6 luni.

Prin aprinderea simbolului filtrului cu carbon , contorul orelor de funcționare vă amintește că trebuie să înlocuiți regulat filtrele cu carbon.

Resetarea contorului orelor de funcționare al filtrelor cu carbon

După înlocuire, contorul orelor de funcționare trebuie resetat.

- În timp ce ventilatorul este pornit, atingeți butonul filtrului cu carbon  timp de aprox. 3 secunde, până când doar 1 clipește.

Simbolul filtrului cu carbon  se va stinge.

Eliminarea filtrelor cu carbon

- Filtrele cu carbon uzate pot fi aruncate împreună cu gunoiul menajer.

Filtre cu carbon regenerabile

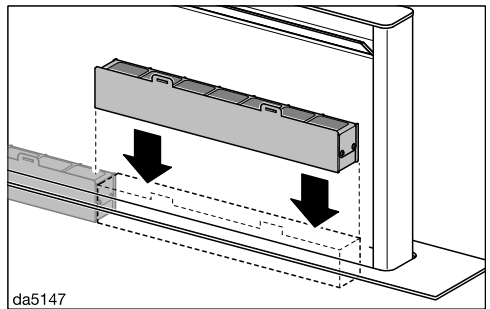

Pentru hotă sunt disponibile filtre cu carbon regenerabile. Acestea pot fi folosite de mai multe ori după o regenerare în cuptor.



Pentru utilizare, respectați instrucțiunile de utilizare aferente.

Remedierea problemelor

Puteți remedia singur majoritatea defecțiunilor și erorilor. În multe cazuri, puteți economisi timp și bani prin faptul că nu trebuie să contactați service-ul.

La www.miele.ro/support/customer-assistance veți primi informații suplimentare cu privire la modul de remediere a defecțiunilor.



Problemă	Cauză posibilă și remediere
Colectorul de vapori se blochează la extindere.	Colectorul de vapori este blocat de ex. de vreun obiect. În cazul în care colectorul de vapori se blochează la extindere, se retrage puțin și se oprește. ■ Atingeți butonul de Pornire/Oprire  . Colectorul de vapori se extinde și apoi se retrage din nou.
Colectorul de vapori se blochează la retractare.	Un obiect a rămas blocat în colectorul de vapori. În cazul în care colectorul de vapori se blochează la retractare, se extinde puțin și se oprește. ■ Atingeți butonul de Pornire/Oprire  . ■ Porniți ventilatorul și iluminatul. Colectorul de vapori este extins.

La www.miele.ro/service veți găsi informații despre cum să remediați singur defecțiunile și despre piesele de schimb Miele.

Contact în caz de defecțiuni

În cazul oricăror defecțiuni pe care nu le puteți remedia dumneavoastră, vă rugăm să contactați reprezentanța Miele sau serviciul pentru clienți Miele.

Puteți să faceți o programare la serviciul pentru clienți Miele online, la www.miele.ro/service.

Datele de contact ale serviciului pentru clienți Miele sunt trecute la finalul acestor documente.

Serviciul pentru clienți Miele are nevoie să știe denumirea modelului și numărul de fabricație (Fabr./SN/Nr.). Ambele informații pot fi găsite pe eticheta cu date tehnice.

Poziția etichetei cu date tehnice

Eticheta cu date tehnice o găsiți pe partea din față a carcasei.

Garanție

Perioada de garanție este de 2 ani.

Mai multe informații sunt disponibile în Condițiile de garanție livrate împreună cu produsul.

Drepturi de autor și licențe

Pentru utilizarea și controlul modulului de comunicație, Miele folosește software-uri proprii sau externe neîncadrate în așa-numitele condiții de licențiere Open Source. Aceste software-uri/componente de software sunt protejate prin drepturi de autor. Autorizările Miele și ale terților privind drepturile de autor trebuie respectate.

Modulul de comunicație integrat în aparat conține, de asemenea, componente software care sunt transmise în condiții de licență open source. Puteți accesa componentele Open Source incluse, împreună cu prevederile privind drepturile de autor aferente, copii ale respectivelor condiții de licențiere valabile, precum și alte eventuale informații la nivel local, prin IP, prin intermediul unui browser web ([http\[s\]://<IP-Adresa>/Licenses](http[s]://<IP-Adresa>/Licenses)). Reglementările privind răspunderea și garanția pentru condițiile de licențiere Open Source indicate se aplică numai raportat la respectivii titulari ai drepturilor.

Instalarea

Înainte de instalare

⚠ Înainte de instalare, citiți cu atenție toate informațiile din acest capitol și din capitolul „Indicații de siguranță și avertizări”.

Material necesar pentru instalare



08056572

6 șuruburi M4 x 8 mm



01056271

8 șuruburi 4 x 15 mm



11597030

2 șuruburi M4 x 100 mm

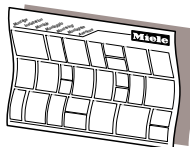

dina3mle

Plan de montare

Etapele individuale de montare sunt descrise în planul de montare.

Dimensiunile aparatului

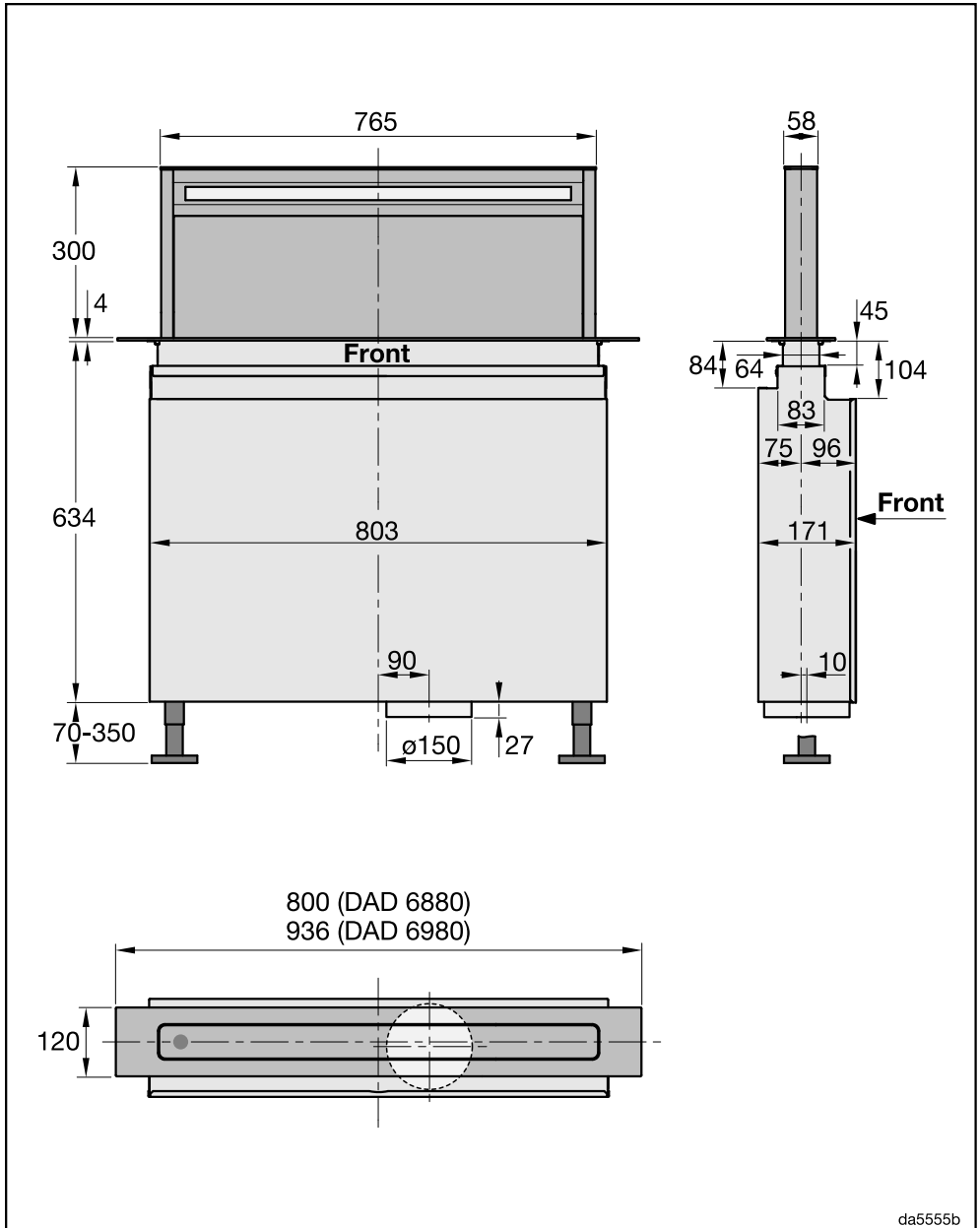

da5555b

Instalarea

Dimensiuni de încorporare

⚠ Pericol de deteriorare din cauza căldurii puternice.
Căldura emanată de o plită cu gaz poate deteriora hota.
Hota nu trebuie să funcționeze în combinație cu o plită cu gaz.

Dacă în fața hotei există un cuptor sau un aragaz, trebuie respectate instrucțiunile de instalare asociate și specificațiile privind alimentarea cu aer rece.

Locul de instalare trebuie să rămână accesibil. De asemenea, hota trebuie să fie ușor accesibilă și demontabilă din față cazul necesității de efectuare a lucrărilor de servizare.

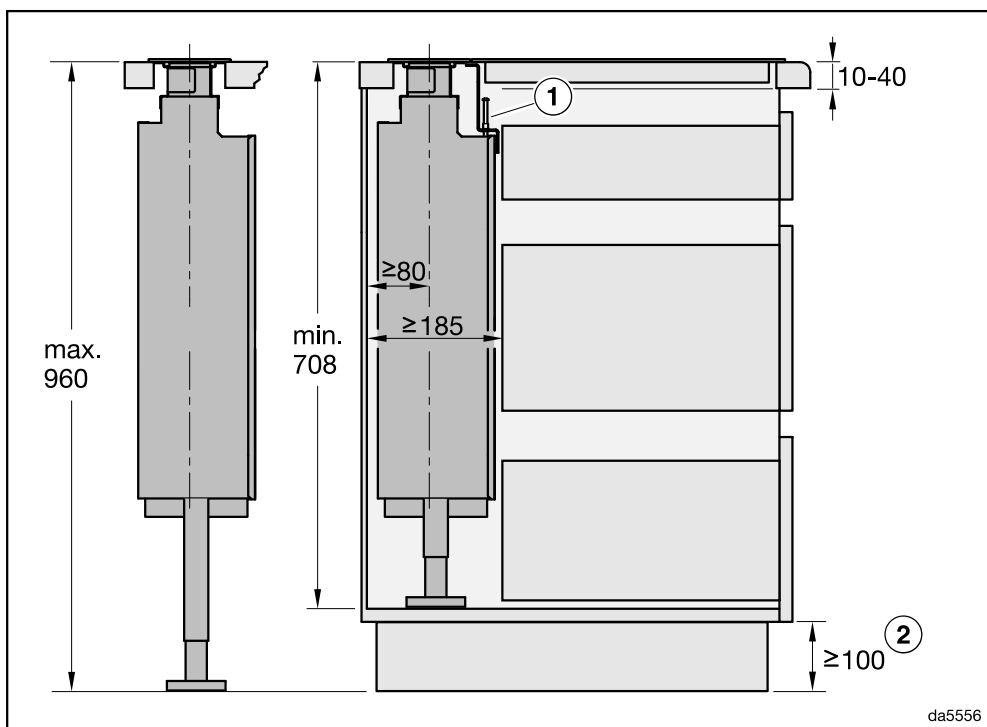

- ① Dacă instalați suprapus hota și plita în același decupaj, trebuie să utilizați banda unghiulară inclusă.
- ② Dimensiunea minimă este necesară dacă conductele plate sunt așezate sub dulapuri sau dacă este utilizată caseta de recirculare DUU 600.

DAD 6880: Instalarea hotei și plitei în decupaje separate

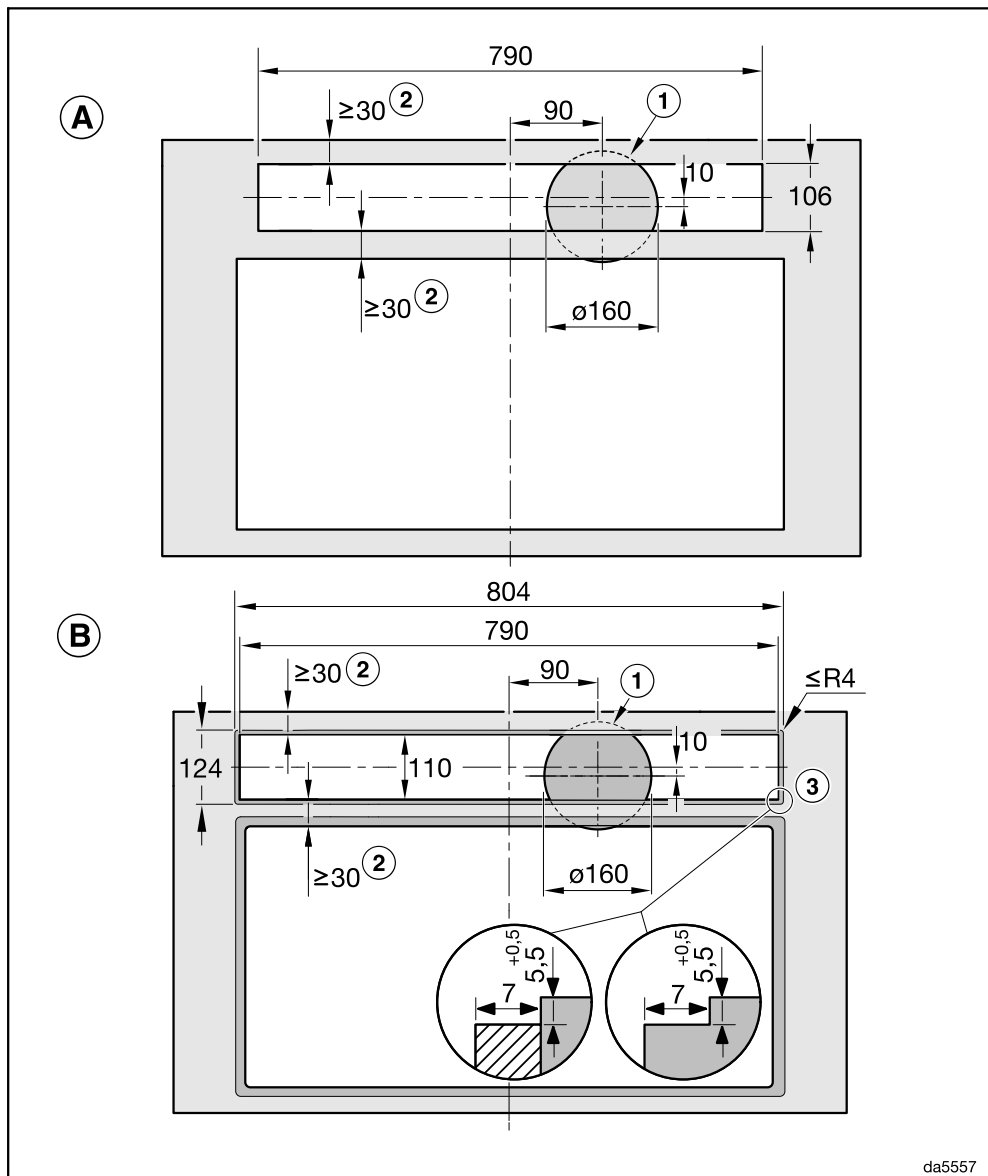

(A) Instalarea pe suprafață

(B) Instalarea la nivelul blatului

Instalarea

DAD 6880: Instalarea alăturată a hotei și plitei într-un decupaj comun

Exemplu: combinație cu KM 8684 FL sau KM 8685 FL

Instalarea pe suprafață

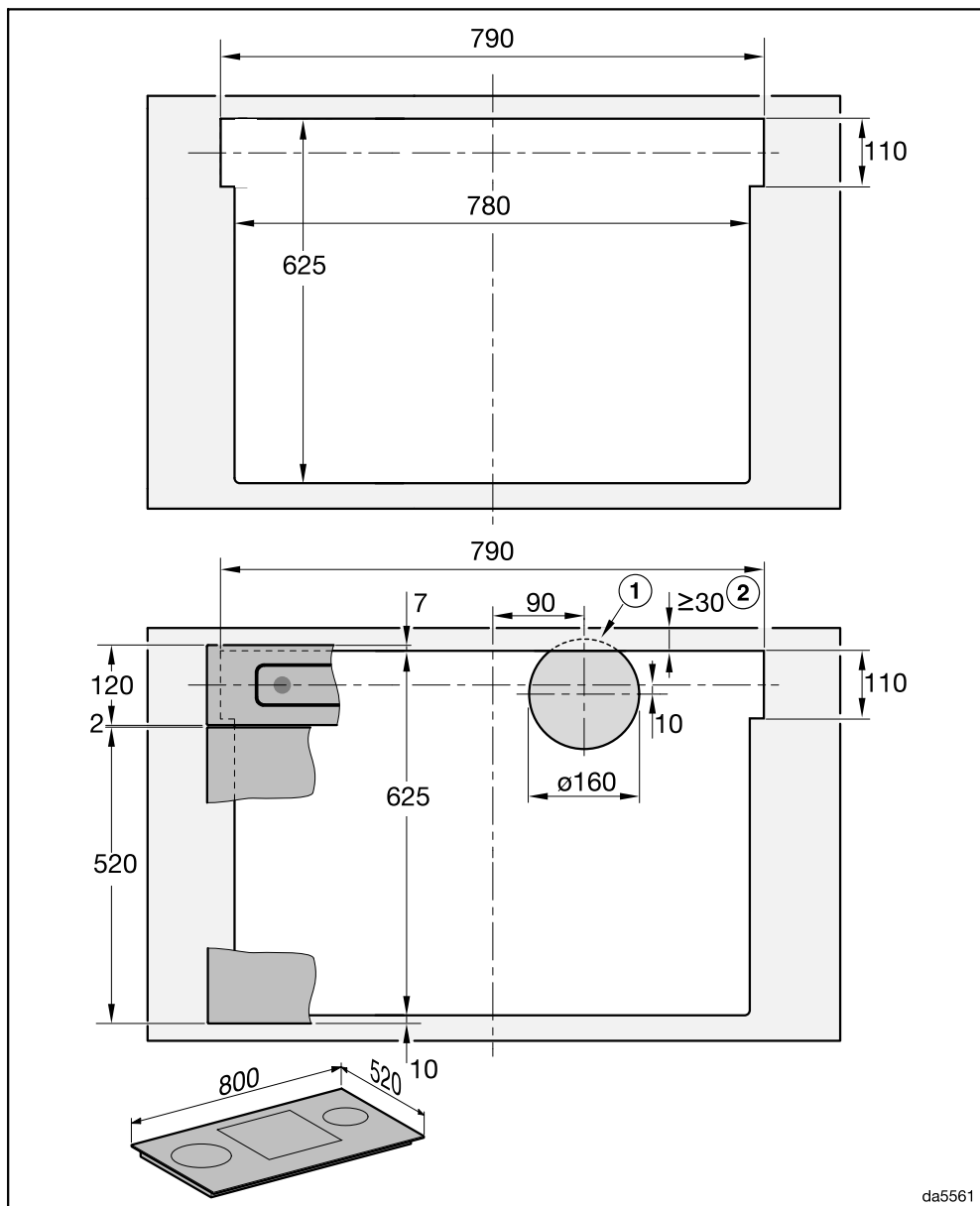

da5561

DAD 6980: Instalarea alăturată a hotiei și plitei într-un decupaj comun

Exemplu: combinație cu KM 8695 FL

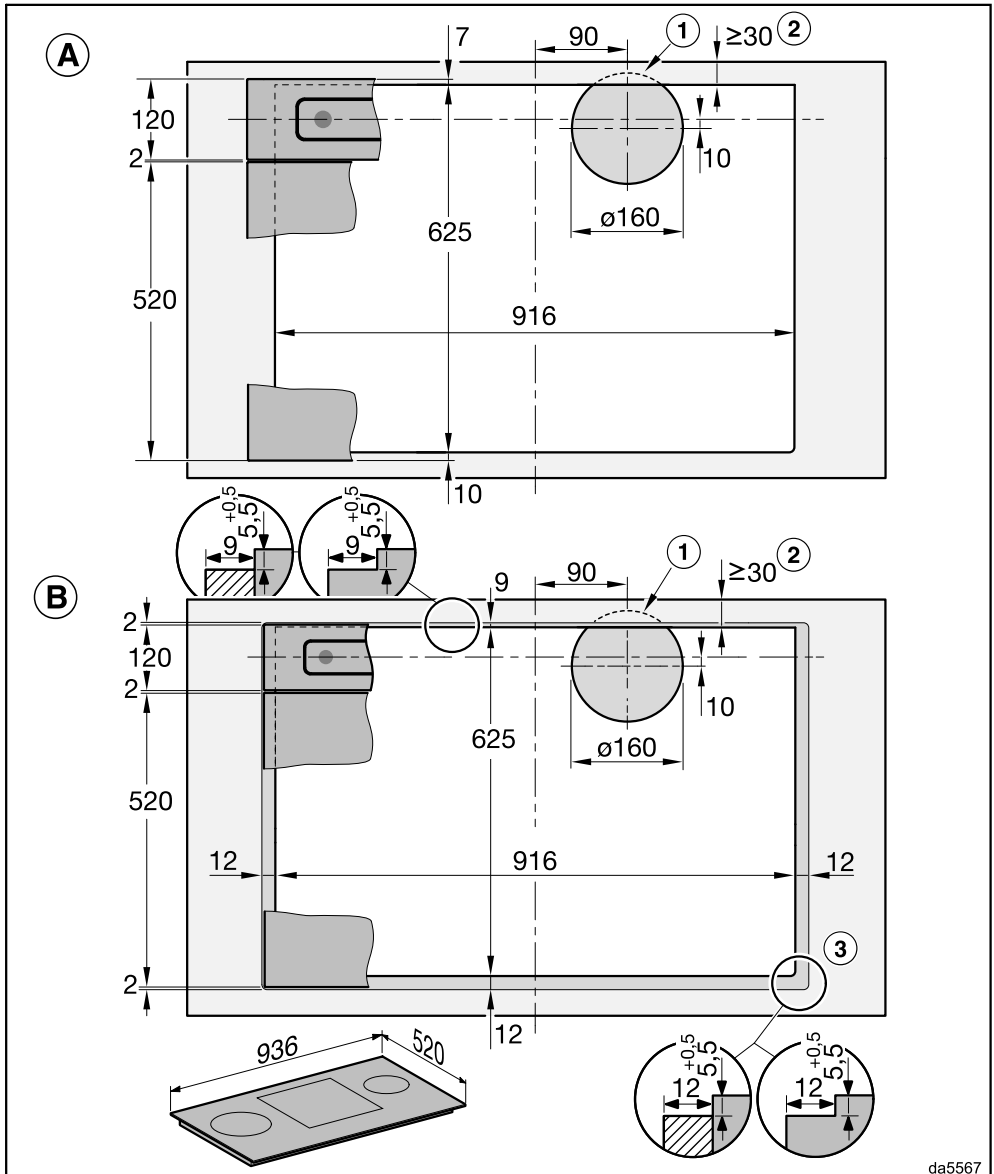

da5567

- (A) Instalarea pe suprafață
- (B) Instalarea la nivelul blatului

Instalarea

- ① Decupaj de \varnothing 150 mm pentru evacuarea aerului în baza unui dulap
- ② Asigurați-vă că blatul de lucru este suficient de stabil.
- ③ Decupaj în trepte cu asamblare la nivelul blatului
 - Țineți cont de diferitele lățimi de frezare pentru plită și hotă.
 - În locul unui decupaj în trepte, se poate instala alternativ o șipcă de lemn de 5,5 mm deplasată în jos (nu este inclusă în pachetul de livrare).
 - Pentru a preveni vizibilitatea zonei frezate din spatele capacului din sticlă, vopsiți cu negru zona frezată.

La instalare, țineți cont de instrucțiunile de utilizare și montaj a plitei.

Etanșarea rosturilor



Daune provocate de o substanță de etanșare necorespunzătoare.

Substanțele de etanșare necorespunzătoare pot deteriora piatra naturală.

În cazul pietrei naturale și plăcilor din piatră naturală folosiți exclusiv un silicon de etanșare a rosturilor adecvat pentru piatra naturală. Respectați indicațiile producătorului.

- În cazul instalării la nivelul blatului, pulverizați rostul dintre Downdraft și blatul de lucru, iar în cazul instalării alaturate, pulverizați rostul dintre Downdraft și plită cu un material de etanșare a rosturilor din silicon rezistent la temperatură (min. 160 °C).

Exemple de instalare

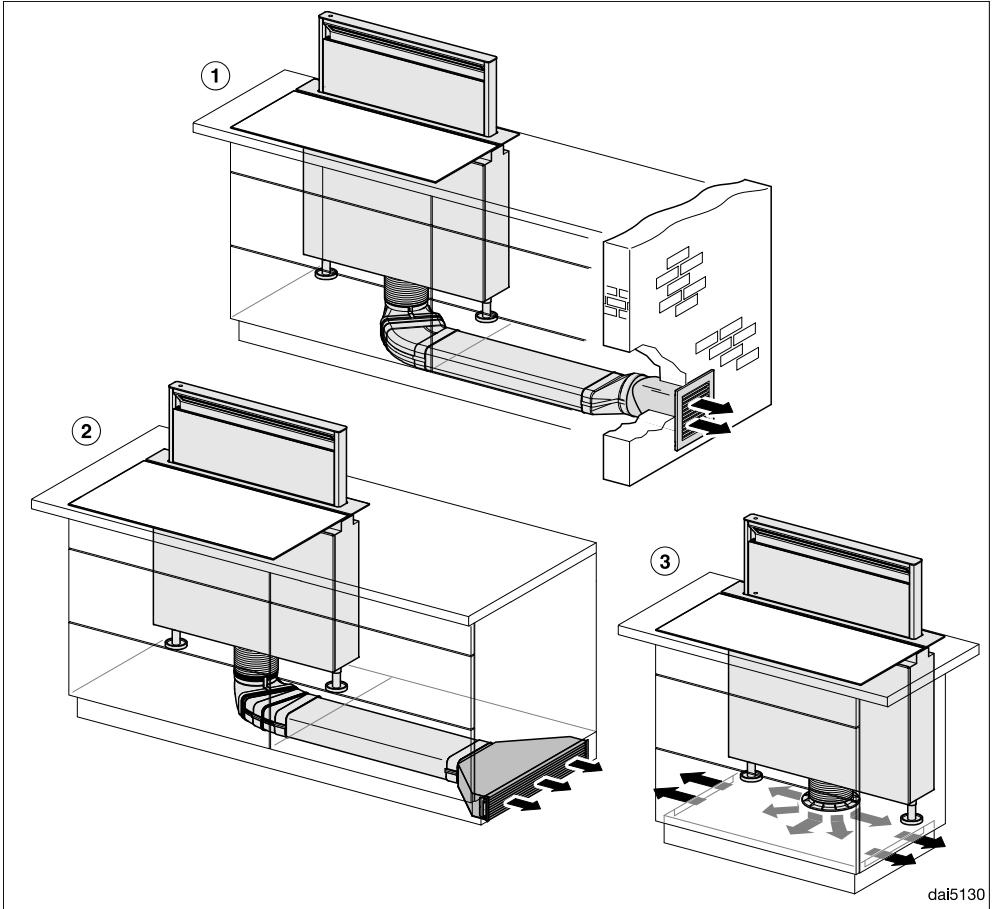

- ① Evacuare cu conducte plate și cutie de perete DMK 150-1
- ② Recirculare cu conducte plate și casetă de recirculare DUU 600
- ③ Modul Plug&Play cu kit de conversie DUP 150
 Cu ajutorul modului Plug&Play asigurați o dezaerare a suprafeței solului, de ex. prin orificii în panoul de bază.
 Secțiunea totală a deschiderilor trebuie să fie de cel puțin 425 cm².
 Dacă podeaua este adiacentă solului sau aerului exterior, coeficientul de transfer de căldură al podelei nu trebuie să depășească 0,5 W/(m² K).
 Componentele electronice ale hotei trebuie comutate în modul Plug&Play, consultați capitolul „Prima punere în funcțiune“, „Configurarea Plug&Play“.

Instalarea

Racordare pentru evacuarea aerului

Folosiți doar tuburi netede sau burlane flexibile din materiale neinflamabile pentru realizarea conductei de evacuare.

Pentru a obține cea mai eficientă evacuare a aerului, cu cel mai scăzut nivel de zgomot, rețineți următoarele:

- Diametrul conductei de evacuare nu trebuie să fie mai mic decât secțiunea ștuțului de evacuare (consultați capitolul „Dimensiunile aparatului”). Acest lucru este valabil mai ales atunci când se utilizează conducte plate.
- Conducta de evacuare trebuie să fie cât mai scurtă și mai dreaptă posibil.
- Folosiți doar coturi cu rază mare.
- Conducta de evacuare nu trebuie să fie răsucită sau comprimată.
- Toate racordările trebuie să fie realizate ferm și etanș.
- În cazul în care conducta de evacuare este dotată cu clapete, aceste clapete trebuie să fie deschise atunci când este pornită hota.

Orice obstrucționare a fluxului de aer reduce puterea de evacuare și crește zgomotele de funcționare.

Coș de evacuare

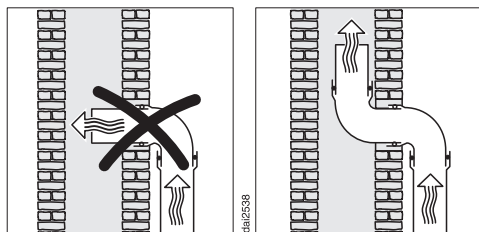

Dacă aerul este evacuat printr-un coș de aerisire, tubul de evacuare trebuie direcționat după acesta.

În cazul în care coșul de aerisire deserveste mai multe ventilatoare, secțiunea acestuia trebuie să fie suficient de mare.

Clapetă unisens

- Utilizați o clapetă unisens în sistemul de evacuare.

O clapetă unisens împiedică schimbul de aer între aerul din încăpere și aerul exterior atunci când hota este oprită.

În cazul în care evacuarea se realizează în exteriorul locuinței, se recomandă montarea unui burlan Miele de perete sau de acoperiș (disponibil ca accesoriu opțional). Au o clapetă unisens încorporată.

Miele nu acordă nicio garanție pentru probleme de funcționare sau daune provocate de o conductă de evacuare necorespunzătoare.

Conectare la rețeaua electrică

Hota este livrată cu un cablu de alimentare și ștecăr, pregătit pentru conectarea la o priză cu contact de protecție.

Dacă priza nu este accesibilă sau dacă este prevăzută o conexiune permanentă, trebuie montat un dispozitiv suplimentar de decuplare pentru toți polii.

 Pericol de incendiu ca urmare a supraîncălzirii.

Funcționarea hotei conectate la prize multiple și prelungitoare poate duce la o suprasolicitare a cablurilor.

Din motive de siguranță, nu folosiți prize multiple și prelungitoare.

Este permisă racordarea numai la o instalație electrică realizată conform normei VDE 0100.

Din motive de siguranță, vă recomandăm utilizarea unui întrerupător de curent rezidual (RCD) de tipul  în instalația electrică a locuinței dumneavoastră pentru realizarea conexiunii electrice a hotei.

Un cablu de alimentare deteriorat poate fi înlocuit doar cu un cablu special, de același tip (disponibil de la serviciul pentru clienți Miele). Din motive de siguranță, înlocuirea cablului se va face doar de către un specialist calificat sau de către serviciul pentru clienți Miele.

Consumul nominal și amperajul corespunzător sunt indicate în instrucțiunile de utilizare sau pe eticheta cu date tehnice a respectivului aparat. Comparați aceste indicații cu datele conexiunii electrice de la fața locului.

În cazul în care aveți nelămuriri, întrebați un electrician.

Este posibilă funcționarea temporară sau permanentă pe un sistem de alimentare cu energie autosuficient sau

nesincron de rețea (cum ar fi rețele insulare, sisteme de rezervă). Condiția prealabilă pentru funcționare este ca sistemul de alimentare cu energie să respecte cerințele EN 50160 sau unul comparabil. Măsurile de protecție prevăzute în instalația casei și în acest produs Miele trebuie asigurate, de asemenea, în ceea ce privește funcția și modul de funcționare a acestora în operare autonomă sau în funcționare nesincronă a rețelei sau trebuie înlocuite cu măsuri echivalente în instalare. Așa cum este descris, de exemplu, în publicația curentă a VDE-AR-E 2510-2.

Date tehnice

Motorul ventilatorului	180 W
Motorul colectorului de aburi	60 W
Sistemul de iluminare a plitei	12 W
Sistemul de iluminare ambientală	8 W
Putere totală	260 W
Tensiune, frecvență	230 VCA, 50 Hz
Amperaj	10 A
Lungime cablu de alimentare	1,5 m
Greutate	34 kg

Modul WiFi

Bandă de frecvență	2,400 – 2,4835 GHz
Putere maximă de emisie	< 100 mW

Accesorii opționale pentru sistemul recirculant

Set filtre cu carbon DKF 30-P sau DKF 30-R (regenerabile). Seturile conțin 2 filtre cu carbon.

Pentru modul Plug&Play aveți nevoie de setul opțional DUP 150. Setul opțional conține un ștuț, un tub și un set de filtru cu carbon DKF 30-P.

Declarație de conformitate

Miele declară prin prezenta că această hotă de tip downdraft corespunde Directivei 2014/53/UE.

Textul complet al declarației de conformitate UE este disponibil la una dintre următoarele adrese de internet:

- Produse, descărcare, pe www.miele.ro
- Puteți efectua o solicitare de service, cere informații sau instrucțiuni de utilizare, la www.miele.ro/manual, indicând numele produsului sau numărul de serie al produsului.

Notă pentru testele de comparație

Determinarea eficienței energetice trebuie să se realizeze în modul evacuare. Hota este setată din fabricație în modul recirculare. Prin dezactivarea contorului orelor de funcționare pentru filtrul (filtrele) cu cărbune are loc reconfigurarea pe modul evacuare.

Fișa produsului pentru hote de bucătărie de uz casnic

conform Regulamentului Delegat (UE) nr.65/2014 și Regulamentului (UE) Nr. 66/2014

MIELE	
Denumire/identificator de model	DAD 6880 Levantar Ambient
Consum anual de energie ($AEC_{hotă}$)	41,1 kWh/an
Clasă de eficiență energetică	A
Indice de eficiență energetică ($EEI_{hotă}$)	49,6
Eficiență fluido-dinamică ($FDE_{hotă}$)	33,4
Clasa de eficiență fluido-dinamică	
A (eficiență maximă) până la G (eficiență minimă)	A
Eficiența iluminării ($LE_{hotă}$)	33,0 lx/W
Clasa de eficiență a iluminării	
A (eficiență maximă) până la G (eficiență minimă)	A
Eficiența de filtrare a grăsimilor	85,1%
Clasa de eficiență a filtrării grăsimilor	
A (eficiență maximă) până la G (eficiență minimă)	B
Flux nominal de aer măsurat la punctul de eficiență maximă	307,1 m ³ /h
Debit de aer (turație min.)	209 m ³ /h
Debit de aer (turație max.)	453 m ³ /h
Debit de aer (mod intensiv sau accelerat)	655 m ³ /h
Debit de aer max. (Q_{max})	655,0 m ³ /h
Presiunea aerului măsurată la punctul de eficiență maximă	434 Pa
Putere acustică ponderată A a emisiilor sonore transmise prin aer (turație min.)	43 dB
Putere acustică ponderată A a emisiilor sonore transmise prin aer (turație max.)	62 dB
Putere acustică ponderată A a emisiilor sonore transmise prin aer (mod intensiv sau accelerat)	71 dB
Putere electrică de intrare măsurată la punctul de eficiență maximă	110,8 W
Consum de putere în modul standby (P_s)	0,29 W
Putere nominală a sistemului de iluminat	12,0 W
Iluminarea medie a sistemului de iluminat pe suprafața de gătit	400 lx
Factor de creștere în timp	0,8

Date tehnice

Fișa produsului pentru hote de bucătărie de uz casnic

conform Regulamentului Delegat (UE) nr.65/2014 și Regulamentului (UE) Nr. 66/2014

MIELE	
Denumire/identificator de model	DAD 6980 Levantar Ambient
Consum anual de energie ($AEC_{hotă}$)	41,1 kWh/an
Clasă de eficiență energetică	A
Indice de eficiență energetică ($EEI_{hotă}$)	49,6
Eficiență fluido-dinamică ($FDE_{hotă}$)	33,4
Clasa de eficiență fluido-dinamică	
A (eficiență maximă) până la G (eficiență minimă)	A
Eficiența iluminării ($LE_{hotă}$)	33,0 lx/W
Clasa de eficiență a iluminării	
A (eficiență maximă) până la G (eficiență minimă)	A
Eficiența de filtrare a grăsimilor	85,1%
Clasa de eficiență a filtrării grăsimilor	
A (eficiență maximă) până la G (eficiență minimă)	B
Flux nominal de aer măsurat la punctul de eficiență maximă	307,1 m ³ /h
Debit de aer (turație min.)	209 m ³ /h
Debit de aer (turație max.)	453 m ³ /h
Debit de aer (mod intensiv sau accelerat)	655 m ³ /h
Debit de aer max. (Q_{max})	655,0 m ³ /h
Presiunea aerului măsurată la punctul de eficiență maximă	434 Pa
Putere acustică ponderată A a emisiilor sonore transmise prin aer (turație min.)	43 dB
Putere acustică ponderată A a emisiilor sonore transmise prin aer (turație max.)	62 dB
Putere acustică ponderată A a emisiilor sonore transmise prin aer (mod intensiv sau accelerat)	71 dB
Putere electrică de intrare măsurată la punctul de eficiență maximă	110,8 W
Consum de putere în modul standby (P_s)	0,29 W
Putere nominală a sistemului de iluminat	12,0 W
Iluminarea medie a sistemului de iluminat pe suprafața de gătit	400 lx
Factor de creștere în timp	0,8

România
Miele Appliances S.R.L.
Piața Presei Libere, nr. 3-5,
sector 1, București
Clădirea City Gate, Turnul sudic, etaj 5
Telefon 021 352 07 77 / 78 / 79
Fax 021 352 07 76
E-mail info@miele.ro

Miele & Cie. KG
Carl-Miele-Straße 29
33332 Gütersloh
Germania

DAD 6880, DAD 6980

ro-RO

M.-Nr. 12 982 730 / 00