

## Istruzioni d'uso e di montaggio Forno



Leggere **assolutamente** queste istruzioni d'uso e di montaggio prima del posizionamento, dell'installazione e del primo avvio. Si evitano così danni all'elettrodomestico e rischi per sé e altre persone.

# Indice

---

<b>Indicazioni per la sicurezza e avvertenze</b> .....	<b>6</b>
<b>Il Vostro contributo alla tutela dell'ambiente</b> .....	<b>13</b>
<b>Panoramica</b> .....	<b>14</b>
<b>Comandi</b> .....	<b>15</b>
Tasto On/Off .....	16
Display .....	16
Tasti sensore .....	16
Simboli .....	18
<b>Attività</b> .....	<b>19</b>
Selezionare la voce menù.....	19
Modificare l'impostazione in un elenco di selezione .....	19
Modificare l'impostazione con una barra a segmenti .....	19
Selezionare modalità o funzione .....	19
Immettere cifre .....	20
Immettere lettere .....	20
Attivare MobileStart.....	20
<b>Dotazione</b> .....	<b>21</b>
Targhetta dati .....	21
Dotazione .....	21
Accessori di serie e su richiesta.....	21
Dispositivi di sicurezza .....	25
Superfici in PerfectClean .....	25
<b>Al primo avvio</b> .....	<b>26</b>
Miele@home .....	26
Impostazioni di base.....	27
Riscaldare per la prima volta il forno e risciacquare il sistema di evaporazione....	28
<b>Impostazioni</b> .....	<b>30</b>
Elenco impostazioni .....	30
Accedere al menù "Impostazioni" .....	32
Lingua  .....	32
Orologio .....	32
Data .....	32
Illuminazione .....	32
Display .....	33
Volume .....	33
Unità di misura.....	33
Booster .....	34
Raffreddamento rapido.....	34
Tenere in caldo .....	34
Temperature consigliate .....	35
Funzionamento supplement. ventola .....	35
Sicurezza.....	35

Miele@home .....	36
Eeguire Scan & Connect .....	36
Comando remoto .....	37
Attivare MobileStart.....	37
Remote Update .....	37
Versione software.....	38
Rivenditori.....	38
Impostazioni di serie.....	38
Ore di funzionamento .....	38
<b>Timer .....</b>	<b>39</b>
<b>Menù principale e sottomenù .....</b>	<b>40</b>
<b>Consigli per risparmiare energia .....</b>	<b>42</b>
<b>Uso .....</b>	<b>44</b>
Modificare i valori e le impostazioni per un processo di cottura .....	44
Modificare la temperatura .....	44
Impostare durate di cottura .....	45
Modificare le durate di cottura impostate .....	45
Cancellare le durate di cottura impostate .....	45
Interrompere il procedimento di cottura.....	46
Preriscaldare il vano cottura .....	46
Booster.....	47
Preriscaldamento.....	47
Raffreddamento rapido.....	48
Tenere in caldo .....	48
Crisp function.....	49
<b>Cottura con vapore .....</b>	<b>50</b>
Avviare un procedimento di cottura con Cottura con vapore .....	50
Evaporazione acqua residua .....	53
<b>Programmi automatici.....</b>	<b>55</b>
Categorie .....	55
Utilizzare i programmi automatici .....	55
Indicazioni sull'uso .....	55
<b>Altre applicazioni.....</b>	<b>56</b>
Scongelare.....	56
Essiccazione.....	56
Riscaldare stoviglie.....	57
Tenere in caldo .....	58
La cottura a basse temperature .....	58
Conservazione .....	59
Prodotti surgelati/alimenti precotti.....	61
<b>Programmi personalizzati.....</b>	<b>62</b>
<b>Cuocere pane e dolci.....</b>	<b>65</b>
Suggerimenti per cuocere pane, impasti e dolci .....	65

# Indice

---

Indicazioni relative alle tabelle di cottura.....	65
Indicazioni relative alle modalità.....	66
<b>Arrostire</b> .....	<b>67</b>
Consigli per la cottura.....	67
Indicazioni relative alle tabelle di cottura.....	67
Indicazioni relative alle modalità.....	68
<b>Grigliare</b> .....	<b>69</b>
Consigli per grigliare.....	69
Indicazioni relative alle tabelle di cottura.....	69
Indicazioni relative alle modalità.....	70
<b>Pulizia e manutenzione</b> .....	<b>71</b>
Detergenti non idonei.....	71
Rimuovere lo sporco normale.....	72
Rimuovere lo sporco ostinato (a eccezione delle guide FlexiClip).....	72
Residui di sporco ostinato sulle guide estraibili FlexiClip.....	73
Pulire la parete posteriore rivestita di smalto catalitico.....	73
Eliminare lo sporco causato da spezie, zucchero o similari.....	73
Rimuovere lo sporco di olio e grasso.....	73
Decalcificazione.....	74
Smontare lo sportello.....	77
Smontare lo sportello.....	78
Montare lo sportello.....	79
Smontare le griglie di introduzione con le guide FlexiClip.....	80
Smontare la parete posteriore.....	80
Abbassare la resistenza di riscaldamento Calore superiore/Grill.....	81
<b>Cosa fare se...</b> .....	<b>82</b>
<b>Assistenza tecnica</b> .....	<b>86</b>
Contatti in caso di guasto.....	86
Garanzia.....	86
<b>Installazione</b> .....	<b>87</b>
Misure d'incasso.....	87
Incasso in un mobile colonna o base.....	87
Vista laterale.....	88
Allacciamenti e aerazione.....	89
Montare il forno.....	90
Allacciamento elettrico.....	90
<b>Tabelle per la cottura</b> .....	<b>92</b>
Impasto soffice.....	92
Impasto lavorato.....	92
Impasto al lievito.....	94
Impasto olio e ricotta.....	95
Impasto per Pan di Spagna.....	95
Impasti per bignè, pasta sfoglia, meringhe.....	96

Sfizioosità salate .....	97
Manzo .....	98
Vitello .....	99
Maiale.....	100
Agnello, selvaggina.....	101
Pollame, pesce.....	102
<b>Indicazioni per organismi di controllo .....</b>	<b>103</b>
Pietanze test secondo EN 60350-1.....	103
Classe di efficienza energetica secondo EN 60350-1 .....	104
Scheda per forni a uso domestico .....	104
<b>Dati tecnici .....</b>	<b>105</b>
Dichiarazione di conformità .....	105
Diritti d'autore e licenze per il modulo di comunicazione .....	105

## Indicazioni per la sicurezza e avvertenze

---

Il forno è conforme alle vigenti norme di sicurezza. Un uso improprio può comunque causare danni a persone e/o cose.

Leggere attentamente le istruzioni d'uso e di montaggio prima di mettere in funzione il forno. Contengono informazioni importanti su incasso, sicurezza, uso e manutenzione. In questo modo si evitano danni a se stessi e alle apparecchiature.

Ai sensi della norma IEC/EN 60335-1, Miele avvisa espressamente che è assolutamente necessario leggere e seguire le informazioni contenute nel capitolo per l'installazione dell'elettrodomestico nonché le indicazioni per la sicurezza e le avvertenze.

Miele non risponde dei danni che derivano dall'inosservanza di queste avvertenze.

Conservare le presenti istruzioni d'uso e di montaggio e consegnarle anche a eventuali altri utenti.

### Uso corretto

- ▶ Questo forno è destinato esclusivamente all'uso domestico.
- ▶ Non è destinato all'impiego in ambienti esterni.
- ▶ Il forno deve essere utilizzato sempre nei limiti del normale uso domestico, non a uso professionale, per cuocere, arrostitire, grigliare, scongelare pietanze, per preparare alimenti per la successiva conservazione o per essicarli. Qualsiasi altro impiego non è ammesso.
- ▶ Le persone che per le loro capacità fisiche, sensoriali o psichiche o per la loro inesperienza o non conoscenza non siano in grado di utilizzare in sicurezza il forno, non devono farne uso senza la sorveglianza e la guida di una persona responsabile. Possono eventualmente utilizzare questo elettrodomestico senza sorveglianza solo ed esclusivamente se è stato loro spiegato come funziona e se sono in grado di farlo funzionare in tutta sicurezza. È importante che sappiano riconoscere e comprendere quali pericoli possono derivare da un uso non corretto dell'apparecchio.
- ▶ Il vano cottura è dotato di lampadine speciali per soddisfare specifici requisiti (ad es. in termini di temperatura, umidità, resistenza chimica, resistenza all'usura e alle vibrazioni). Utilizzare queste lampadine speciali solo per l'uso previsto. Non sono adatte per illuminare l'ambiente. La sostituzione può essere effettuata solo da personale qualificato o dall'assistenza tecnica Miele.

## Indicazioni per la sicurezza e avvertenze

---

▶ Questo forno comprende 1 sorgente luminosa della classe di efficienza energetica F.

### Bambini

▶ Servirsi della funzione di blocco accensione per impedire che i bambini possano accendere il forno da soli.

▶ Tenere lontano dal forno i bambini al di sotto degli otto anni, in alternativa sorvegliarli costantemente.

▶ I ragazzini più grandi e responsabili (in ogni caso non al di sotto degli otto anni) possono utilizzare il forno senza sorveglianza solo ed esclusivamente se è stato loro spiegato come farlo e se sono in grado di farlo in tutta sicurezza. È importante che sappiano riconoscere e comprendere quali pericoli possono derivare da un uso non corretto dell'apparecchio.

▶ In ogni caso, non permettere ai bambini di effettuare operazioni di pulizia e manutenzione al forno senza sorveglianza.

▶ Sorvegliare i bambini che si trovano nelle immediate vicinanze del forno. Non permettere loro di giocare con l'apparecchio.

▶ Pericolo di soffocamento con il materiale di imballaggio. I bambini giocando possono avvolgersi nel materiale d'imballaggio (p.es. pellicole) oppure infilarselo in testa e soffocare.

Tenere il materiale d'imballaggio lontano da bambini eventualmente presenti in casa.

▶ Pericolo di ferimento a causa delle superfici calde. La pelle dei bambini è molto più delicata rispetto a quella degli adulti. Lo sportello in vetro, il pannello comandi e le fessure per la fuoriuscita dell'aria calda dal vano cottura del forno diventano caldi.

Impedire ai bambini di toccare il forno mentre è in funzione.

▶ Pericolo di ferirsi con lo sportello aperto.

La portata dello sportello è di max. 15 kg. I bambini possono inoltre ferirsi quando lo sportello è aperto.

Impedire a chiunque di appoggiarsi allo sportello aperto, di sedersi sopra o di appendersi.

### Sicurezza tecnica

▶ Riparazioni o lavori di installazione e di manutenzione eseguiti in modo improprio possono mettere seriamente in pericolo l'utente. Gli interventi di installazione e manutenzione o le riparazioni possono essere eseguiti solo da personale qualificato o dall'assistenza tecnica Miele.

## Indicazioni per la sicurezza e avvertenze

---

- ▶ Un forno danneggiato può essere pericoloso per la sicurezza. Controllare che l'apparecchio non presenti danni visibili. Non mettere mai in funzione il forno se è danneggiato.
- ▶ È possibile il funzionamento temporaneo o permanente su un sistema di alimentazione di energia elettrica autosufficiente o non sincrono alla rete (come reti autonome, sistemi di backup). Requisito per il funzionamento è che il sistema di alimentazione di energia elettrica rispetti le normative EN 50160 o similari.  
Le misure di sicurezza previste nell'impianto domestico e per questo prodotto Miele devono essere garantite per funzionalità e procedure anche col funzionamento autonomo oppure non sincrono alla rete oppure sostituite da misure eguali nell'installazione. Come per esempio descritto nella pubblicazione attuale della VDE-AR-E 2510-2.
- ▶ La sicurezza elettrica è garantita solo se il forno è allacciato a un regolare collegamento a terra. Assicurarsi che questa condizione fondamentale per la sicurezza sia verificata. In caso di dubbi far controllare l'impianto da un elettricista specializzato.
- ▶ I dati di allacciamento (frequenza e tensione) indicati sulla targhetta dati del forno devono assolutamente corrispondere a quelli della rete elettrica affinché l'elettrodomestico non si danneggi. Confrontare i dati di allacciamento prima di collegare l'apparecchio. In caso di dubbi rivolgersi a un elettricista qualificato.
- ▶ Prese multiple o prolunghe non garantiscono la necessaria sicurezza. Per questo non collegare il forno alla rete elettrica utilizzando questo tipo di prese o spine.
- ▶ Per questioni di sicurezza, il forno deve essere usato solo se incassato.
- ▶ Non utilizzare questo elettrodomestico in luoghi non stazionari (p.es. sulle navi).
- ▶ Pericolo di ferirsi a causa di scossa elettrica. L'eventuale contatto con parti sotto tensione o la modifica delle strutture elettriche o meccaniche possono causare anomalie di funzionamento. Non aprire mai l'involucro dell'apparecchio.
- ▶ Il diritto alla garanzia decade se il forno non viene riparato da personale qualificato o dall'assistenza tecnica Miele.
- ▶ Si consiglia di sostituire i componenti difettosi con pezzi di ricambio originali. Solo per i pezzi di ricambio originali Miele garantisce il rispetto dei requisiti di sicurezza.

## Indicazioni per la sicurezza e avvertenze

---

► In caso di un forno senza cavo di alimentazione, occorre far installare un cavo di alimentazione speciale da personale qualificato o dall'assistenza tecnica Miele (v. cap. "Installazione", par. "Allacciamento elettrico").

► Se il cavo di alimentazione è danneggiato deve essere sostituito solo da personale qualificato o dall'assistenza tecnica Miele con un cavo di alimentazione speciale (v. cap. "Installazione", par. "Allacciamento elettrico").

► Per eseguire lavori di installazione e di manutenzione, nonché di riparazione staccare il forno dalla rete elettrica. Accertarsene nel modo seguente:

- disinserire i fusibili dell'impianto elettrico, oppure
- svitare completamente i fusibili dell'impianto elettrico oppure
- sfilare la spina, se presente, dalla presa elettrica. Afferrare la spina, non tirare il cavo.

► Per funzionare correttamente il forno ha bisogno che affluisca una quantità sufficiente di aria fresca. Accertarsi che l'afflusso di aria non venga pregiudicato (p.es. dal montaggio di listelli per isolamento termico nel mobile in cui l'apparecchio è incassato). Inoltre l'aria fredda necessaria non deve essere riscaldata eccessivamente da altre fonti di calore (p.es. stufe a combustibile solido).

► Se il forno è stato incassato dietro un frontale del mobile (p.es. un'anta), non chiudere mai quest'ultimo mentre è in funzione l'apparecchio. Dietro il frontale del mobile chiuso si formano calore e umidità. Si possono danneggiare il forno, il mobile e il pavimento. Chiudere il frontale del mobile solo quando il forno si è completamente raffreddato.

### Impiego corretto





► Pericolo di ferimento a causa delle superfici calde. Il forno diventa molto caldo quando è in funzione. È possibile bruciarsi a contatto con le resistenze, il vano cottura, gli alimenti e gli accessori.

Si consiglia quindi di usare presine o manopole per introdurre o togliere alimenti molto caldi e quando è necessario intervenire all'interno del vano cottura.

► Lasciare lo sportello del forno chiuso se gli alimenti nel vano cottura generano fumo per soffocare eventuali fiamme. Interrompere il procedimento, spegnendo il forno e staccare la spina. Aprire lo sportello solo quando il fumo si è dissolto.

## Indicazioni per la sicurezza e avvertenze

---

- ▶ Oggetti nelle immediate vicinanze del forno acceso possono iniziare a bruciare a causa delle alte temperature. Non utilizzare mai l'apparecchio per riscaldare l'ambiente.
- ▶ Oli e grassi si infiammano facilmente in caso di surriscaldamento. Rimanere sempre nelle vicinanze dell'elettrodomestico quando si utilizzano oli e grassi. Non spegnere mai con dell'acqua oli e grassi che prendono fuoco. Spegnere l'elettrodomestico e soffocare le fiamme lasciando chiuso lo sportello.
- ▶ Quando si grigliano le pietanze, durate di cottura prolungate causano l'essiccazione ed eventualmente l'autocombustione degli alimenti. Rispettare le durate di cottura consigliate.
- ▶ Alcuni alimenti si seccano rapidamente e possono autoincendiarsi a causa delle alte temperature del grill. Non utilizzare mai modalità grill per cuocere panini o pane e per essiccare fiori o erbe. Utilizzare le modalità Thermovent plus  o Calore superiore/inferiore .
- ▶ Se per la preparazione delle pietanze si usano bevande alcoliche, tenere conto che l'alcol evapora con le alte temperature. Questo vapore può incendiarsi a contatto con le resistenze molto calde.
- ▶ Sfruttando il calore residuo per tenere in caldo le pietanze, a causa dell'elevata umidità dell'aria e dell'acqua di condensa e si possono verificare corrosioni nel forno. Anche il pannello comandi, il piano di lavoro o il mobile in cui è incassato l'apparecchio si possono danneggiare. Non spegnere il forno, ma impostare la temperatura più bassa relativa alla modalità selezionata. La ventola di raffreddamento rimane quindi automaticamente accesa.
- ▶ Le pietanze da tenere in caldo o conservare nel vano cottura possono essiccarsi e l'umidità in uscita può corrodere il forno. Per questo coprire gli alimenti.
- ▶ Lo smalto del fondo del vano cottura può creparsi o scoppiare a causa di un accumulo di calore. Non rivestire mai il fondo del vano cottura p.es. con carta stagnola o pellicola protettiva per il forno. Se si desidera utilizzare la base del vano cottura come superficie di appoggio per le preparazioni o per riscaldare le stoviglie, utilizzare esclusivamente le modalità Thermovent plus  o Cottura delicata (Cottura delicata)  senza la funzione Booster.
- ▶ Il fondo del vano cottura può danneggiarsi a causa del trascinarsi di oggetti. Se si dispongono sul fondo del vano cottura pentole, padelle o stoviglie, non trascinarle.

## Indicazioni per la sicurezza e avvertenze

---

- ▶ Pericolo di ferirsi a causa del vapore acqueo. Se si versa un liquido freddo su una superficie molto calda, si genera vapore che può ustionare. Inoltre le superfici molto calde possono danneggiarsi a causa dell'improvviso cambio di temperatura. Non versare mai liquidi freddi direttamente sulle superfici calde.
- ▶ Pericolo di ferirsi a causa del vapore acqueo. Nei procedimenti di cottura con apporto di umidità e nel corso dell'evaporazione dell'acqua residua si genera vapore acqueo che può causare ustioni. Non aprire mai lo sportello durante un'immissione di vapore o mentre è in corso l'evaporazione dell'acqua residua.
- ▶ È importante che la temperatura si distribuisca uniformemente nelle pietanze e che sia anche sufficientemente alta. Voltare le pietanze o mescolarle affinché si riscaldino in modo uniforme.
- ▶ Stoviglie in plastica non adatte all'uso nel forno si fondono a temperature alte e possono danneggiare il forno o iniziare a bruciare. Utilizzare solo stoviglie in plastica adatte all'impiego nel forno. Attenersi alle indicazioni del produttore delle stoviglie.
- ▶ Nei barattoli chiusi, nel corso della fase di conservazione e riscaldamento, si genera sovrappressione che potrebbe farli scoppiare. Non cuocere e non riscaldare barattoli.
- ▶ Pericolo di ferirsi con lo sportello aperto. È possibile ferirsi con lo sportello aperto del forno o andarci a sbattere. Non lasciare lo sportello aperto senza motivo.
- ▶ La portata dello sportello è di max. 15 kg. Non appoggiarsi né sedersi sullo sportello aperto e non appoggiarvi oggetti pesanti. Accertarsi che tra sportello e vano cottura non si incastrino nulla. Il forno può danneggiarsi.

### **Per superfici in acciaio inox:**

- ▶ Si potrebbe danneggiare il rivestimento ed eliminare il suo effetto protettivo antisporcato. Non attaccare mai post-it, nastro adesivo trasparente o altri adesivi sulla superficie in acciaio.
- ▶ I magneti possono causare graffi. Non utilizzare la superficie in acciaio inossidabile come lavagna per magneti.

## Indicazioni per la sicurezza e avvertenze

---

### Pulizia e manutenzione

- ▶ Pericolo di ferirsi a causa di scossa elettrica. Il vapore di un apparecchio a vapore potrebbe infatti giungere alle parti sotto tensione e causare un corto circuito. Per la pulizia non utilizzare mai un apparecchio a vapore.
- ▶ Si possono smontare le griglie di supporto (v. cap. “Pulizia e manutenzione”, par. “Smontare le griglie di supporto con guide estraibili FlexiClip”). Rimontare correttamente le griglie di introduzione.
- ▶ La parete posteriore rivestita di smalto catalitico può essere smontata per la pulizia (v. cap. “Pulizia e manutenzione”, par. “Smontare parete posteriore”). Rimontarla in ordine corretto la parete posteriore e non utilizzare mai il forno senza averla prima montata.
- ▶ Il vetro delle lastre dello sportello può graffiarsi. Per pulire il vetro dello sportello non utilizzare detergenti abrasivi, spugne ruvide o spazzole o raschietti affilati.
- ▶ Negli ambienti caldi e umidi è più alta la probabilità che si generino parassiti (p.es. blatte rosse). Tenere sempre puliti il forno e l'ambiente circostante.  
Danni causati da parassiti non sono coperti da garanzia.

### Accessori

- ▶ Si consiglia di utilizzare accessori originali Miele. Se si montano o utilizzano altri accessori, il diritto alla garanzia e a prestazioni in garanzia per vizi e/o difetti del prodotto può decadere.
- ▶ I ricambi originali Miele vengono conservati per almeno 10 anni e fino a 15 anni dopo l'uscita di gamma del forno.
- ▶ Le casseruole Gourmet Miele HUB 5000/HUB 5001 (se presenti) non possono essere introdotte nel ripiano 1. Il fondo del vano cottura si danneggia. A causa della distanza ridotta si forma una colonna di calore e lo smalto può scoppiare o creparsi. Non inserire la casseruola Miele nemmeno sulle asticelle superiori del ripiano 1, poiché in quel caso il dispositivo antiestrazione non funzionerebbe. Utilizzare in generale il ripiano 2.

## Smaltimento dell'imballaggio

L'imballaggio è pratico e protegge l'apparecchio da eventuali danni di trasporto. I materiali utilizzati per l'imballaggio sono riciclabili, in quanto selezionati secondo criteri di rispetto dell'ambiente e di facilità di smaltimento.

Restituire gli imballaggi al circuito di raccolta dei materiali consente di risparmiare materie prime. Utilizzare centri di raccolta per materiali specifici ed eventuali opzioni di ritiro alternative. Smaltire correttamente anche gli imballaggi utilizzati per il trasporto.

## Smaltimento delle apparecchiature

Le apparecchiature elettriche ed elettroniche contengono spesso materiali utili. Contengono altresì sostanze, composti e componenti che erano necessari per il funzionamento e la sicurezza dell'apparecchiatura stessa. Smaltirli in modo non adeguato o nei rifiuti domestici potrebbe nuocere alla salute e all'ambiente. In nessun caso quindi smaltire queste apparecchiature nei normali rifiuti domestici.



Il simbolo del cassonetto barrato indica che il prodotto deve essere conferito agli idonei centri di raccolta differenziata allestiti dai comuni o dalle società di igiene urbana oppure riconsegnato gratuitamente al rivenditore al momento dell'acquisto di una nuova apparecchiatura di tipo equivalente, in ragione di uno a uno. L'utente è tenuto a cancellare eventuali dati personali dall'apparecchiatura elettronica da smaltire. L'adeguata raccolta differenziata contribuisce

a evitare possibili effetti negativi sull'ambiente e sulla salute e favorisce il riciclo dei materiali di cui è composta l'apparecchiatura. Per la gestione del recupero e dello smaltimento degli elettrodomestici, Miele Italia aderisce al consorzio Ecodom (Consorzio Italiano Recupero e Riciclaggio Elettrodomestici). Smaltimento dei rifiuti di apparecchiature elettriche ed elettroniche (RAEE), ai sensi del Decr. legisl. 14 marzo 2014, n. 49 in attuazione della Direttiva 2012/19/UE e sui RAEE sullo smaltimento dei rifiuti di apparecchiature elettriche ed elettroniche. L'utente è tenuto per legge a rimuovere dalle apparecchiature batterie, accumulatori e lampade esausti e rimovibili, in modo non distruttivo. Conferirli agli idonei centri di raccolta differenziata dove vengono presi in consegna gratuitamente. Accertarsi che fino al momento dello smaltimento l'apparecchiatura sia tenuta lontana dai bambini.

# Panoramica

## Forno

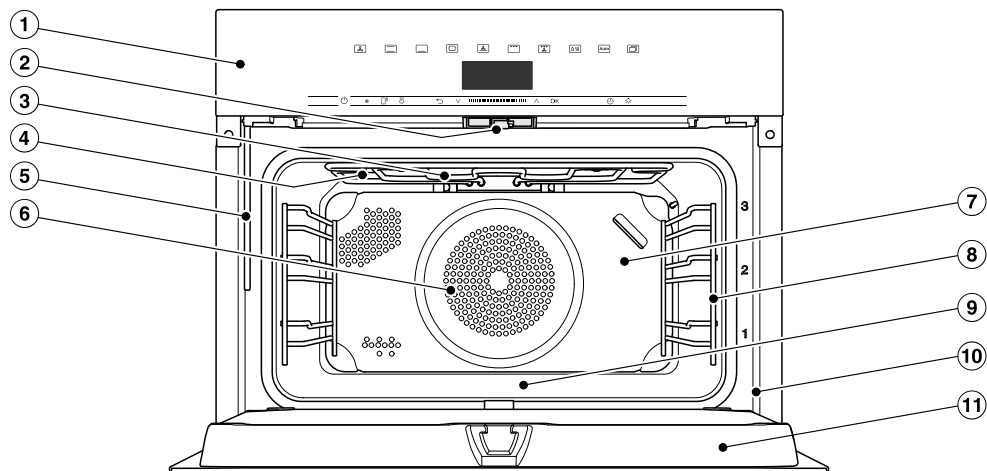

- ① Comandi
- ② Chiusura sportello
- ③ Resistenza di riscaldamento calore superiore/grill
- ④ Aperture per l'afflusso di vapore
- ⑤ Tubo di aspirazione sistema di evaporazione
- ⑥ Apertura aspirazione ventola con resistenza anulare posteriore
- ⑦ Parete posteriore rivestita di smalto catalitico
- ⑧ Griglia con 3 ripiani di introduzione
- ⑨ Base vano cottura con resistenza Calore inferiore sottostante
- ⑩ Telaio frontale con targhetta dati
- ⑪ Sportello



# Comandi

---

## Tasto On/Off

Il tasto On/Off  è situato in un incavo e reagisce a contatto.

Con questo tasto si accende e si spegne il forno.

## Display

A display vengono visualizzate l'ora o diverse informazioni relative alle modalità, alle temperature, alle durate, ai programmi automatici e alle impostazioni.

Dopo aver acceso il forno con il tasto On/Off  appare il menù principale con la richiesta Selezionare modalità.

## Tasti sensore







I tasti sensore reagiscono al contatto. A ogni contatto è associato un segnale acustico. Questa acustica tasti può essere disattivata tramite Altri/e  | Impostazioni | Volume | Acustica tasti.

Se si desidera che i tasti sensore reagiscano anche con forno spento, selezionare l'impostazione Display | QuickTouch | On.



## Tasti sensore sopra il display

Informazioni relative alle modalità e ad altre funzioni sono riportate ai capitoli “Menù principale e sottomenù” “Impostazioni”, “Programmi automatici” e “Altre applicazioni”.

## Tasti sensore sotto il display





Tasto sensore	Funzione
	<p>Se si desidera gestire un forno tramite un dispositivo terminale mobile, occorre avere il sistema Miele@home, accendere l'impostazione Comando remoto e toccare il tasto sensore. Infine si accende il tasto sensore e la funzione MobileStart è disponibile.</p> <p>Finché è acceso il tasto sensore, è possibile gestire il forno tramite un dispositivo terminale mobile (v. cap. "Impostazioni", par. "Miele@home").</p>
	<p>Se con la modalità Cottura con vapore  sono state selezionate immissioni di vapore manuali, attivare le immissioni con questo tasto sensore.</p> <p>Non appena può essere attivata un'immissione di vapore, questo tasto sensore si accende di luce arancione.</p> <p>Parallelamente all'immissione di vapore in corso, a display appare .</p>
	<p>A seconda del menù in cui ci si trova, con questo tasto sensore si accede al menù sovraordinato oppure si torna al menù principale.</p> <p>Se nel contempo è in corso un processo di cottura, con questo tasto sensore è possibile modificare valori e impostazioni, come p.es. la temperatura o il Booster per il processo di cottura o interrompere la cottura.</p>
	<p>Nell'area di navigazione sfogliare con i tasti freccia o nell'area degli elenchi di selezione verso l'alto o il basso. Quando si sfogliano, le voci menù compaiono retroilluminate di luce chiara in sequenza. La voce menù che si desidera selezionare deve essere retroilluminata di luce chiara.</p> <p>Valori e impostazioni retroilluminati di luce chiara possono essere modificati con i tasti freccia o con l'area in mezzo.</p>

## Comandi

Tasto sensore	Funzione
OK	<p>Se le funzioni a display sono retroilluminate di luce chiara possono essere visualizzate con il tasto sensore <i>OK</i>. Infine si può modificare la funzione selezionata.</p> <p>Se si conferma con <i>OK</i>, si salvano le modifiche.</p> <p>Se a display compare una finestra informativa, confermarla con il tasto <i>OK</i>.</p>
	<p>Se non è in corso nessun processo di cottura, con questo tasto sensore è possibile impostare in qualsiasi momento un tempo breve (p.es. per preparare delle uova).</p> <p>Se nel contempo è in corso un processo di cottura, si può impostare un tempo breve, una durata di cottura e un'ora di avvio e di fine per il processo.</p>
	<p>Selezionando questo tasto sensore è possibile accendere o spegnere la luce del vano cottura.</p> <p>A seconda dell'impostazione selezionata, la luce del vano cottura si spegne dopo 15 secondi oppure rimane spenta o accesa costantemente.</p>

## Simboli

A display compaiono i seguenti simboli:

Simbolo	Significato
	Questo simbolo indica le informazioni e gli avvisi aggiuntivi per l'utilizzo. Confermare questa finestra informativa con <i>OK</i> .
	Timer
	Il segno di spunta contrassegna l'impostazione attuale.
	Le impostazioni come p.es. luminosità del display oppure volume dei segnali acustici possono essere impostate tramite una barra a segmenti.
	Il blocco accensione impedisce che il forno venga inavvertitamente acceso (v. cap. "Impostazioni", par. "Sicurezza").

Si gestisce il forno tramite l'area di navigazione con i tasti freccia  $\wedge$  e  $\vee$  e l'area in mezzo **||||**.

Non appena compare un valore, un'indicazione o un'impostazione che si può confermare, il tasto sensore *OK* si accende di arancione.

## Selezionare la voce menù

- Toccare il tasto freccia  $\wedge$  o  $\vee$  oppure strisciare sull'area **||||** verso destra o sinistra finché la voce menù desiderata è retroilluminata di luce chiara.

**Suggerimento:** Se si tiene premuto un tasto freccia, l'elenco di selezione scorre in automatico finché si rilascia il tasto.

- Confermare la selezione con *OK*.

## Modificare l'impostazione in un elenco di selezione

- Toccare il tasto freccia  $\wedge$  o  $\vee$  oppure strisciare sull'area **||||** verso destra o sinistra finché compare il valore desiderato o l'impostazione desiderata è retroilluminata di luce chiara.

**Suggerimento:** L'impostazione attuale è contrassegnata da un segno di spunta  $\checkmark$ .

- Confermare con *OK*.

L'impostazione viene memorizzata. Si torna al menù sovraordinato.

## Modificare l'impostazione con una barra a segmenti

Alcune impostazioni sono rappresentate da una barra a segmenti **■■■■□□□□**.

Quando tutti i segmenti sono indicati, è selezionato il valore massimo.

Quando non è indicato nessun segmento oppure ne è indicato solo uno, è selezionato il valore minimo o l'impostazione è disattivata (p.es. per il volume).

- Toccare il tasto freccia  $\wedge$  o  $\vee$  oppure strisciare sull'area **||||** verso destra o sinistra finché compare l'impostazione desiderata.

- Confermare la selezione con *OK*.

L'impostazione viene memorizzata. Si torna al menù sovraordinato.

## Selezionare modalità o funzione

I tasti sensore delle modalità e delle funzioni (p.es. *Altri/e* ) si trovano sopra il display (v. cap. "Uso" e "Impostazioni").

- Toccare il tasto sensore della modalità o funzione desiderata.

Il tasto sensore sul pannello comandi è acceso in arancione.

- Sotto *Altri/e*  sfogliare gli elenchi di selezione finché la voce menù desiderata è retroilluminata di luce chiara.
- Impostare i valori del processo di cottura.
- Confermare con *OK*.

# Attività

---

## Cambiare modalità

Nel corso del processo di cottura è possibile passare a un'altra modalità.

Il tasto sensore della modalità sinora selezionata si accende di arancione.

- Toccare il tasto sensore della nuova modalità o funzione.

A display compaiono la modalità modificata e i rispettivi valori proposti.

Il tasto sensore della modalità modificata si accende di arancione.

Sotto Altri/e  sfogliare gli elenchi di selezione finché compare la voce menù desiderata.

## Immettere cifre

Le cifre che possono essere modificate sono retroilluminate di luce chiara.

- Toccare il tasto freccia  $\wedge$  o  $\vee$  oppure strisciare sull'area  verso destra o sinistra finché la cifra desiderata è retroilluminata di luce chiara.

**Suggerimento:** Se si tiene premuto un tasto freccia, i valori scorrono in automatico finché si rilascia il tasto.

- Confermare con *OK*.

La cifra modificata viene salvata. Si torna al menù sovraordinato.

## Immettere lettere

Immettere lettere attraverso l'area di navigazione. Scegliere nomi brevi, significativi.

- Toccare il tasto freccia  $\wedge$  o  $\vee$  oppure strisciare sull'area  verso destra o sinistra finché il carattere desiderato è retroilluminato di luce chiara.

Il carattere selezionato appare sulla riga superiore.

**Suggerimento:** Sono disponibili al massimo 10 caratteri.

Con  $\leftarrow$  è possibile cancellare i caratteri uno dopo l'altro.

- Selezionare gli altri caratteri.
- Quando è stato immesso il nome, selezionare  $\checkmark$ .
- Confermare con *OK*.

Il nome viene salvato.

## Attivare MobileStart

- Toccare il tasto sensore  per attivare MobileStart.

Il tasto sensore  si accende. È possibile comandare da remoto il forno tramite la app Miele.

I comandi diretti sul forno hanno la precedenza sul comando remoto tramite app.

È possibile usare MobileStart finché è acceso il tasto sensore .

I modelli descritti in queste istruzioni d'uso e di montaggio sono riportati sul retro di copertina.

## Targhetta dati

La targhetta dati è visibile sul telaio frontale a sportello aperto.

Sulla targhetta sono riportati la definizione del modello del forno, il numero di fabbricazione e i dati di allacciamento (tensione di rete/frequenza/potenza max. assorbita).

Tenere queste informazioni a portata di mano se si hanno problemi o domande affinché Miele possa essere di supporto in modo mirato.

## Dotazione

- Istruzioni d'uso e di montaggio per l'utilizzo delle funzioni del forno
- Ricettario con ricette per i programmi automatici e le modalità di funzionamento
- Viti per il fissaggio del forno nel mobile d'incasso
- Compresse per la decalcificazione e un tubo in plastica con ventosa per decalcificare il sistema di evaporazione
- Accessori vari

## Accessori di serie e su richiesta

La dotazione dipende dal modello. Sostanzialmente il forno è dotato di griglie di introduzione, teglia universale e griglia per arrostire (in breve: griglia). A seconda del modello il forno è dotato in parte con altri accessori, qui descritti.

Tutti gli accessori descritti così come i prodotti per la cura e la pulizia sono adatti ai forni Miele.

È possibile acquistarli su internet (<https://www.miele.it>), presso il servizio di assistenza tecnica oppure i rivenditori Miele.

Al momento dell'ordine indicare il modello del forno in vostro possesso e la denominazione degli accessori desiderati.

## Griglie di introduzione

Nel vano cottura, sulla destra e sulla sinistra ci sono le griglie di introduzione con i ripiani <sub>1</sub> per introdurre gli accessori.

La denominazione dei ripiani è indicata sul telaio frontale.

Ogni ripiano si compone di 2 asticelle disposte l'una sopra l'altra.

Gli accessori (ad es. griglia) vengono inseriti tra le asticelle.

Le guide completamente estraibili Flexi-Clip (se presenti) vengono montate sull'asticella inferiore.

Si possono smontare le griglie di supporto (v. cap. "Pulizia e manutenzione", par. "Smontare le griglie di supporto con guide estraibili FlexiClip").

## Teglia standard, teglia universale e griglia con dispositivo antiestrazione

Teglia standard HBB 71:

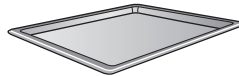

Teglia universale HUBB 71:



Griglia HBBR 71:



## Dotazione

Inserire questi accessori sempre tra le asticelle di un ripiano nelle griglie di introduzione.

Inserire la griglia sempre con la superficie di appoggio rivolta verso il basso.

Sui lati corti di questi accessori si trova un dispositivo di sicurezza antiestrazione diposto al centro. Impedisce che gli accessori fuoriescano dalle griglie di introduzione, quando li si vuole estrarre solo in parte.

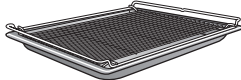

Se si usa la teglia universale con la griglia appoggiata sopra, la teglia viene introdotta tra le asticelle di un ripiano e la griglia automaticamente sopra.

### Guide completamente estraibili FlexiClip HFC 71

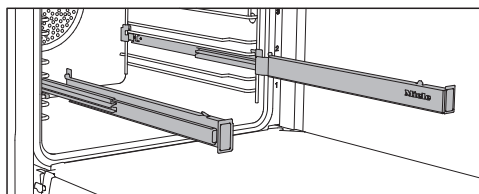

È possibile utilizzare le guide completamente estraibili FlexiClip sui ripiani 1+2.

Inserire completamente le guide FlexiClip nel vano cottura prima di appoggiarvi sopra gli accessori.

Gli accessori poi si agganciano automaticamente tra i naselli anteriori e posteriori e quindi non possono scivolare.

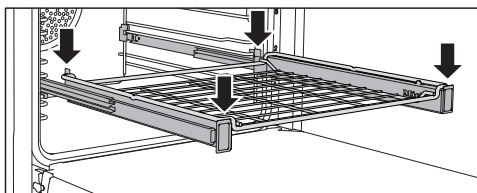
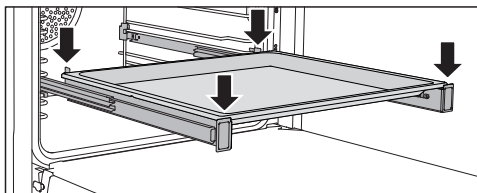

La portata max. delle guide FlexiClip è di 15 kg.

### Montare e smontare le guide FlexiClip

 Pericolo di ferimento a causa delle superfici calde.

Il forno diventa molto caldo quando è in funzione. È quindi possibile bruciarsi a contatto con le resistenze, il vano cottura e gli accessori.

Far raffreddare le resistenze, il vano cottura e gli accessori prima di montare e smontare le guide estraibili FlexiClip.

Le guide FlexiClip vengono montate tra le asticelle di un ripiano.

Introdurre la guida FlexiClip con il logo Miele a destra.

**Non** estrarre completamente le guide FlexiClip per montarle o smontarle.

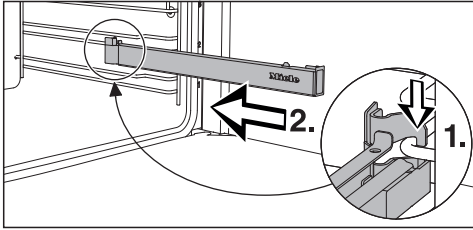

- Agganciare la guida FlexiClip frontalmente sull'asticella inferiore di un ripiano di introduzione (1.) e orientarla lungo l'asticella del vano cottura (2.)

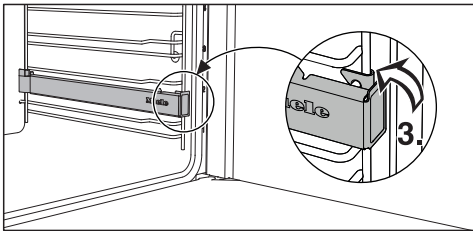

- Agganciare la guida FlexiClip all'asticella inferiore del ripiano (3.).

Se dopo il montaggio le guide FlexiClip dovessero bloccarsi, la prima volta estrarle agendo con un po' di forza.

Procedere come segue per smontare una guida FlexiClip:

- Introdurre completamente la guida FlexiClip.

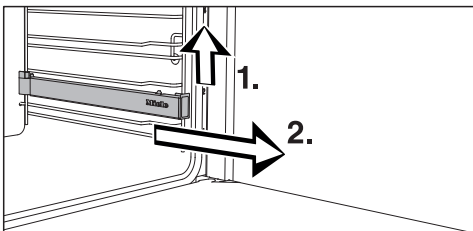

- Sollevare la guida FlexiClip sulla parte frontale (1.) ed estrarla lungo le asticelle del ripiano (2.).

## Stampi di cottura rotondi



Lo **stampo rotondo non forato HBF 27-1** è adatto alla preparazione di pizze, torte piane di pasta lievitata o frolla, dessert cotti, focacce o alla cottura di torte o pizze surgelate.

Lo **stampo rotondo forato standard e AirFry HBFP 27-1** offre le stesse possibilità di impiego della **teglia Gourmet standard e AirFry forata HBBL 71**.

La superficie smaltata dei due stampi è in PerfectClean.

- Inserire la griglia e appoggiarvi lo stampo rotondo.

## Teglia Gourmet standard e AirFry forata HBBL 71



La foratura fine della teglia Gourmet standard e AirFry forata ottimizza i procedimenti di cottura:

- Per la preparazione di pane e prodotti da forno con impasto al lievito e con olio e ricotta è stata migliorata la doratura della parte inferiore. Basta prima stendere l'impasto su una superficie di lavoro piana e poi posizionarlo sulla teglia Gourmet standard e AirFry forata.
- Patatine fritte, crocchette e pietanze simili possono essere fritte senza grassi in un flusso di aria calda (frittura ad aria).
- Durante l'essiccazione, il ricircolo dell'aria intorno agli alimenti è ottimizzato.

## Dotazione

La superficie smaltata è in PerfectClean. Lo **stampo rotondo forato standard e AirFry HBFP 27-1** offre le stesse possibilità di impiego.

### Pietra di cottura HBS 70



Con la pietra di cottura si ottengono risultati ottimali per le pietanze che devono avere una base ben cotta come pizza, Quiche, pane, panini, impasti salati o simili.

La pietra di cottura è in ceramica refrattaria smaltata. Per disporre e togliere le pietanze dalla pietra utilizzare la paletta in legno non trattato in dotazione.

- Introdurre la griglia e appoggiare la pietra di cottura sulla griglia.

### Teglia per arrostire e grigliare HGBB 71

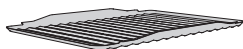

La teglia per arrostire e grigliare viene appoggiata sulla teglia universale. Durante la cottura al grill, la frittura ad aria o quando si arrostisce, questa teglia impedisce che il liquido derivante dalla cottura si bruci, in modo che possa essere riutilizzato.

La superficie smaltata è in PerfectClean.

### Casseruola Gourmet HUB Coperchio HBD

Le casseruole Gourmet Miele, rispetto ad altre casseruole, possono essere inserite direttamente nelle griglie di introduzione. Sono anche dotate di un dispositivo antiestrazione.

La superficie della casseruola è rivestita in materiale antiaderente.

Le casseruole Gourmet sono disponibili in diverse profondità. Larghezza e altezza sono uguali.

Sono disponibili anche i rispettivi coperchi a parte. Al momento dell'acquisto indicare il modello.

#### Profondità: 22 cm

HUB 5000-M  
HUB 5001-M\*\*

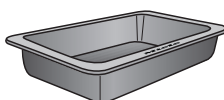

HBD 60-22

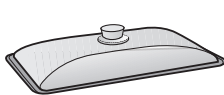

#### Profondità: 35 cm\*

HUB 5001-XL\*\*

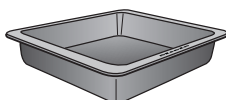

HBD 60-35

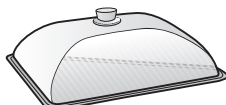

\* Nei vani cottura con 3 ripiani non è possibile utilizzare le casseruole e i coperchi assieme, in quanto l'altezza complessiva supera l'altezza del vano cottura.

\*\* per piani cottura a induzione

### Maniglia speciale HEG

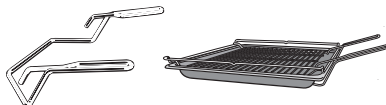

Questa maniglia serve per estrarre la teglia universale, la teglia standard e la griglia.

### Accessori per la pulizia e la manutenzione

- Compresse per la decalcificazione, tubo in plastica con supporto per decalcificare il forno
- Panno in microfibra universale Miele
- Detergente per forno Miele

## Dispositivi di sicurezza

- **Blocco accensione**   
(v. cap. "Impostazioni", par. "Sicurezza").
- **Blocco tasti**  
(v. cap. "Impostazioni", par. "Sicurezza")
- **Ventola di raffreddamento**  
(v. cap. "Impostazioni", par. "Funzionamento supplementare ventola di raffreddamento")
- **Spegnimento di sicurezza**  
La dotazione di sicurezza si attiva automaticamente se il forno funziona per un periodo straordinariamente lungo. La lunghezza del periodo dipende dalla modalità selezionata.
- **Sportello ventilato**  
Lo sportello è composto in parte di lastre di vetro rivestite e riflettenti il calore. Durante il funzionamento l'aria viene convogliata all'interno dello sportello per raffreddare il vetro esterno. È possibile smontare lo sportello per pulirlo e poi rimontarlo (v. cap. "Pulizia e manutenzione").

## Superfici in PerfectClean

Le superfici in PerfectClean sono caratterizzate da eccezionali proprietà antiaderenti e semplificano enormemente i lavori di pulizia.

Le pietanze preparate si staccano facilmente al termine della cottura. Anche lo sporco ostinato di processi di cottura o arrostitura si rimuove senza difficoltà.

Sulla superficie PerfectClean è possibile tagliare o spezzettare le pietanze.

Non utilizzare coltelli in ceramica poiché graffiano questo tipo di superficie.

Le superfici in PerfectClean sono paragonabili al vetro per quanto concerne la pulizia.

Leggere le indicazioni al capitolo "Pulizia e manutenzione" affinché rimangano invariati i vantaggi dell'effetto antiaderente e della semplice pulizia.

Superfici in PerfectClean:

- Vano cottura
- Griglia di introduzione
- Guide completamente estraibili Flexi-Clip
- Griglia
- Teglia universale
- Teglia standard
- Teglia per arrostitire e grigliare
- Teglia Gourmet standard e AirFry forata
- Stampo rotondo forato standard e AirFry
- Stampo rotondo

# Al primo avvio

## Miele@home

Il forno è dotato di un modulo WLAN integrato.

Per l'utilizzo sono necessari:

- una rete WLAN
- la app Miele
- un account utente Miele. L'account utente si può creare tramite la app Miele.

La app Miele guida l'utente nel collegamento tra il forno e la rete domestica WLAN.

Dopo aver collegato il forno alla rete WLAN, con la app è possibile p.es. eseguire le seguenti azioni:

- visualizzare le informazioni sullo stato di funzionamento del forno
- visualizzare indicazioni relative ai processi di cottura del forno
- terminare processi di cottura in corso

Se si collega il forno alla rete WLAN aumenta il consumo energetico, anche se il forno è spento.

Accertarsi che sul luogo di posizionamento dell'elettrodomestico il segnale della rete WLAN sia sufficientemente forte.

## Disponibilità connessione WLAN

La connessione WLAN condivide un'area di frequenza con altri apparecchi (p.es. forni a microonde, giocattoli con telecomando). Per questo motivo si possono verificare errori di connessione temporanei o totali. Una costante disponibilità delle funzioni offerte non è quindi garantita.

## Disponibilità Miele@home

L'uso della app Miele dipende dalla disponibilità del servizio Miele@home del Vostro paese.

Il servizio Miele@home non è disponibile in tutti i paesi.

Informazioni relative alla disponibilità sono riportate sulla pagina internet [www.miele.com](http://www.miele.com).

## App Miele

È possibile scaricare la App Miele gratuitamente da Apple App Store® o da Google Play Store™.



## Impostazioni di base

È possibile eseguire le seguenti impostazioni per il primo avvio. Queste impostazioni possono essere di nuovo modificate in un momento successivo (v. cap. "Impostazioni").

 Pericolo di ferimento a causa delle superfici calde.

Il forno diventa molto caldo quando è in funzione.

Per questioni di sicurezza, il forno deve essere usato solo se incassato.

L'apparecchio si accende automaticamente nel momento in cui viene allacciato alla rete elettrica.

## Impostare la lingua

- Selezionare la lingua desiderata.

Se per sbaglio è stata scelta una lingua che non si comprende, seguire le istruzioni riportate al cap. "Impostazioni", par. "Lingua ".

## Impostare la posizione

- Selezionare la posizione desiderata.

## Connettere Miele@home

A display compare Connetti "Miele@home".

- Se si desidera connettere subito Miele@home, selezionare *Avanti* e confermare con *OK*.
- Se si desidera rimandare la connessione, selezionare *Saltare* e confermare con *OK*.  
Informazioni relative alla successiva connessione sono riportate al capitolo "Impostazioni", par. "Miele@home".
- Se si desidera connettere Miele@home subito, selezionare il metodo di connessione desiderato.

Il display e la app Miele@home guidano l'utente attraverso le fasi successive.

## Impostare la data

- Impostare in sequenza anno, mese e giorno.
- Confermare con *OK*.

## Impostare l'ora

- Impostare le ore e i minuti.
- Confermare con *OK*.

## Concludere il primo avvio

- Seguire altre eventuali indicazioni a display.

Le operazioni necessarie per il primo avvio sono terminate.

## Al primo avvio



### Riscaldare per la prima volta il forno e risciacquare il sistema di evaporazione

Quando si riscalda il forno per la prima volta si possono generare cattivi odori. Questi odori si eliminano riscaldando il forno almeno per un'ora. Contemporaneamente conviene risciacquare il sistema di evaporazione.

Durante il procedimento di riscaldamento fare in modo che la cucina sia ben arieggiata. Impedire che gli odori sgradevoli giungano negli altri ambienti.

- Rimuovere eventuali adesivi o pellicole protettive dal forno e dagli accessori.
- Pulire polvere ed eventuali residui di imballaggio dal vano cottura con un panno umido prima della fase di riscaldamento.
- Montare le guide completamente estraibili FlexiClip sulle griglie di introduzione e introdurre tutte le teglie e la griglia.
- Accendere il forno con il tasto On/Off .

Appare Selezionare modalità.

- Selezionare Cottura con vapore .
- Selezionare Cott. con vap. + Thermovent plus .

Compare la temperatura consigliata (160 °C).

Vengono attivati il riscaldamento del vano cottura, l'illuminazione e la ventola di raffreddamento.

- Impostare la temperatura massima possibile (250 °C).
- Confermare con OK.

- Selezionare Immissione automatica di vapore.

Appare la richiesta di aspirazione.

- Riempire un recipiente con la quantità di acqua potabile richiesta.
- Aprire lo sportello.
- Ribaltare verso di sé il tubicino di aspirazione a sinistra sotto il pannello.

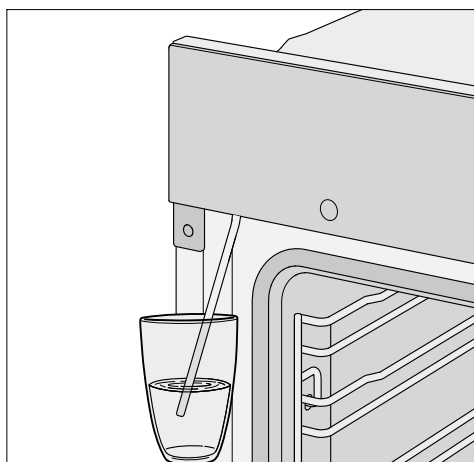

- Immergere il tubicino di aspirazione nel recipiente con l'acqua di rete.
- Confermare con OK.

Si avvia il procedimento di aspirazione.

La quantità di liquido effettivamente aspirata può essere inferiore a quella richiesta. Nel contenitore rimane quindi un residuo.

- Rimuovere il recipiente al termine del procedimento di aspirazione e chiudere lo sportello.

Si sentirà ancora il rumore della pompa di aspirazione. L'acqua rimasta nel tubicino viene aspirata.

Vengono attivati il riscaldamento del vano cottura, l'illuminazione e la ventola di raffreddamento.

Dopodiché si attiva in automatico un'immissione di vapore.

 Pericolo di ferirsi a causa del vapore acqueo.  
Il vapore acqueo che fuoriesce è molto caldo.  
Non aprire lo sportello durante l'immissione di vapore.

Riscaldare il forno almeno per un'ora.

- Spegnere il forno dopo almeno un'ora con il tasto On/Off .

### Al termine del primo riscaldamento pulire il vano cottura





 Pericolo di ferimento a causa delle superfici calde.  
Il forno diventa molto caldo quando è in funzione. È quindi possibile bruciarsi a contatto con le resistenze, il vano cottura e gli accessori.  
Attendere che le resistenze, il vano cottura e gli accessori si siano raffreddati prima di pulirli a mano.

- Togliere tutti gli accessori dal vano cottura e lavarli a mano (v. capitolo "Pulizia e manutenzione").
- Per pulire il vano cottura si consiglia di usare un panno spugna pulito, acqua calda e del detersivo per stoviglie oppure un panno in microfibra umido e pulito.
- Asciugare le superfici con un panno morbido.

Chiudere lo sportello solo quando il vano cottura è completamente asciutto.

# Impostazioni

## Elenco impostazioni

Voce menù	Impostazioni possibili
Lingua 	...   deutsch   english   ... Posizione
Orologio	Visualizzazione On   Off*   Spegnimento notturno 24h / 12h 12 h   24 h* Impostare
Data	
Illuminazione	On "On" per 15 secondi* Off
Display	Luminosità  QuickTouch On   Off*
Volume	Segnali acustici Melodie*  Un tono solo  Acustica tasti  Melodia di benvenuto On*   Off
Unità di misura	Temperatura °C*   °F
Booster	On* Off
Raffreddamento rapido	On* Off
Tenere in caldo	On Off*
Temperature consigliate	
Funzionamento supplement. ventola	In base alla temperatura* A tempo

\* Impostazione di serie



Voce menù	Impostazioni possibili
Sicurezza	Blocco tasti On   Off* Blocco  On   Off*
Miele@home	Attivare   Disattivare Stato connessione Connettere di nuovo Resettare Connettere
Comando remoto	On* Off
Remote Update	On* Off
Versione software	
Rivenditori	Modalità fiera On   Off*
Impostazioni di serie	Impostazioni elettrodomestico Programmi personalizzati Temperature consigliate

\* Impostazione di serie

# Impostazioni

## Accedere al menù “Impostazioni”

Nel menù Altri/e  | Impostazioni è possibile personalizzare il vostro forno, adattando le impostazioni di serie alle vostre esigenze.

- Selezionare Altri/e .
- Selezionare Impostazioni .
- Selezionare l'impostazione desiderata.



È possibile controllare o modificare le impostazioni.

Le impostazioni possono essere modificate solo se non è in corso un procedimento di cottura.

## Lingua

È possibile impostare la lingua del proprio paese e la propria posizione.

Dopo la selezione e la conferma sul display compare immediatamente la lingua desiderata.

**Suggerimento:** Se per sbaglio è stata scelta una lingua che non si comprende, selezionare il tasto sensore . Orientarsi con il simbolo  per tornare al sottomenù Lingua .

## Orologio

### Visualizzazione

Selezionare il tipo di visualizzazione dell'ora quando il forno è spento:

- On  
L'ora viene sempre visualizzata a display. Questa impostazione causa maggiori consumi energetici. Se inoltre si seleziona l'impostazione Display | QuickTouch | On, tutti i tasti sensore reagiscono subito al contatto. Se inoltre si seleziona l'impostazione Display | QuickTouch | Off, si deve accendere il forno prima di poterlo usare.

- Off  
Il display è oscurato per risparmiare energia elettrica. Occorre accendere il forno prima di utilizzarlo.
- Spegnimento notturno  
L'ora viene visualizzata a display solo dalle 5 h alle 23 h. Nel tempo restante il display è oscurato. Questa impostazione causa maggiori consumi energetici.

### 24h / 12h

L'ora può essere visualizzata nel formato 24 h o 12 h (24 h o 12 h).

### Impostare

Impostare le ore e i minuti.

In seguito a un'interruzione della corrente, appare nuovamente l'ora attuale. L'ora viene memorizzata per ca. 150 ore.

Se il forno è collegato a una rete WLAN e ci si è registrati nella app Miele, l'ora viene sincronizzata nella app Miele in base alle impostazioni del luogo.

### Data

Impostare la data.

### Illuminazione



- On  
La luce del vano rimane accesa durante l'intero procedimento di cottura.
- “On” per 15 secondi  
La luce del vano cottura si spegne dopo 15 secondi mentre è in corso il processo di cottura. Selezionando il tasto sensore  la luce del vano cottura si riaccende per 15 secondi.

- Off  
L'illuminazione del vano cottura è spenta. Selezionando il tasto sensore  la luce del vano cottura si accende per 15 secondi.

## Display

### Luminosità

La luminosità del display è rappresentata mediante una barra a segmenti.

-  luminosità massima
-  luminosità minima

### QuickTouch

Scegliere come devono reagire i tasti quando il forno è spento:

- On  
Se è stata inoltre selezionata l'impostazione Orologio | Visualizzazione | On o Spegnimento notturno, i tasti sensore reagiscono anche quando il forno è spento. Questa impostazione causa maggiori consumi energetici.
- Off  
Indipendentemente dall'impostazione Orologio | Visualizzazione i tasti sensore reagiscono solo quando il forno è acceso nonché un tempo stabilito dopo lo spegnimento del forno.

## Volume



### Segnali acustici

Se i segnali acustici sono attivi, un segnale acustico suona al raggiungimento della temperatura impostata e al termine di una durata impostata.

## Melodie

Al termine di un procedimento suona più volte una melodia a intervalli regolari.



Il volume di questa melodia è rappresentato da una barra a segmenti.

-  Volume massimo
-  La melodia è spenta.

## Un tono solo



Al termine di un procedimento suona un segnale costante per un determinato lasso di tempo.

Il volume di questo suono è rappresentato da una barra a segmenti.

-  Suono massimo
-  Suono minimo

## Acustica tasti

Il volume dell'acustica tasti che si sente ogni volta che si seleziona un tasto sensore, è raffigurato da una barra a segmenti.

-  Volume massimo
-  L'acustica tasti è disattivata.

## Melodia di benvenuto

È possibile attivare o disattivare la melodia che si sente quando si tocca il tasto on/off .

## Unità di misura

### Temperatura

La temperatura si può impostare in gradi Celsius (°C) o gradi Fahrenheit (°F).

# Impostazioni

---

## Booster

La funzione **Booster** serve per riscaldare rapidamente il vano cottura.

- On

La funzione **Booster** è attiva in automatico durante la fase di riscaldamento di un procedimento di cottura. La resistenza calore superiore/grill, la resistenza anulare e la ventola preriscaldano il vano cottura contemporaneamente alla temperatura impostata.

- Off

La funzione **Booster** è spenta durante la fase di riscaldamento di un procedimento di cottura. Solo le resistenze relative alla modalità preriscaldano il vano cottura.

## Raffreddamento rapido

Con la funzione **Raffreddamento rapido** si possono raffreddare rapidamente le pietanze e il vano cottura al termine del procedimento di cottura.

Questa funzione è utile se si desidera p.es. avviare direttamente un programma automatico, per il quale il vano cottura deve essere freddo.

Con la funzione **Tenere in caldo** è possibile tenere in caldo la pietanza al termine del procedimento di cottura, senza che continui a cuocere.

- On

La funzione **Raffreddamento rapido** è attiva. Al termine del procedimento di cottura lo sportello si apre automaticamente di poco. La ventola di raffreddamento raffredda la pietanza e il vano cottura rapidamente.

- Off

La funzione **Raffreddamento rapido** è disattivata. Al termine del procedimento

di cottura lo sportello rimane chiuso.

La ventola di raffreddamento raffredda la pietanza e il vano cottura.

## Tenere in caldo

Con la funzione **Tenere in caldo** è possibile tenere in caldo la pietanza al termine del procedimento di cottura, senza che continui a cuocere. La pietanza si tiene al caldo a una temperatura preimpostata (Impostazioni | Temperature consigliate | Tenere in caldo).

Si può utilizzare la funzione **Tenere in caldo** solo combinata alla funzione **Raffreddamento rapido**.

- On

La funzione **Tenere in caldo** è attiva. Al termine del procedimento di cottura lo sportello si apre automaticamente di poco. La ventola di raffreddamento raffredda la pietanza e il vano cottura rapidamente alla temperatura preimpostata.

Non appena si raggiunge la temperatura, lo sportello si richiude automaticamente per tenere in caldo la pietanza.

- Off

La funzione **Tenere in caldo** è disattivata. Al termine del procedimento di cottura lo sportello rimane chiuso. La ventola di raffreddamento raffredda la pietanza e il vano cottura.

## Temperature consigliate

Si consiglia di modificare le temperature proposte quando si lavora spesso con temperature differenti.

Quando si richiama la voce del menù compare un elenco da cui selezionare le modalità.

- Selezionare la modalità desiderata.
- Comparire la temperatura proposta e contemporaneamente l'area di possibile modifica.
- Modificare la temperatura consigliata.
- Confermare con *OK*.

È possibile inoltre modificare la temperatura proposta per la funzione Tenere in caldo.

## Funzionamento supplement. ventola

Dopo un procedimento di cottura la ventola di raffreddamento continua a funzionare ancora affinché nel vano cottura, sul pannello comandi oppure sul mobile non si depositi umidità.

- In base alla temperatura  
La ventola di raffreddamento si disattiva quando la temperatura nel vano cottura è inferiore a 70 °C ca.
- A tempo  
La ventola di raffreddamento viene disattivata dopo ca. 25 minuti.

L'acqua di condensa può danneggiare i mobili adiacenti e il piano di lavoro e corrodere il forno internamente. Se si tengono in caldo gli alimenti nel vano cottura, con l'impostazione A tempo l'umidità dell'aria aumenta e si deposita sul pannello comandi e sui frontali dei mobili oppure forma delle goccioline sotto il piano di lavoro.

Con l'impostazione A tempo non tenere al caldo alcuna pietanza nel vano cottura.

## Sicurezza

### Blocco tasti

Il blocco tasti impedisce di terminare o modificare in modo involontario un procedimento di cottura. Se è attivato il blocco tasti, tutti i tasti sensore e i campi sul display vengono bloccati alcuni secondi dopo l'avvio del procedimento di cottura a eccezione del tasto on/off .

- On  
Il blocco tasti è attivato. Toccare il tasto sensore *OK* per almeno 6 secondi per disattivare il blocco tasti per un breve periodo.
- Off  
Il blocco tasti è disattivato. Tutti i tasti sensore reagiscono subito alla selezione.

### Blocco

Il blocco accensione impedisce che il forno venga inavvertitamente acceso.

Con il blocco di accensione attivato è possibile impostare subito un timer e usare la funzione MobileStart.

Il blocco accensione rimane attivo anche dopo un'interruzione di corrente.

# Impostazioni

- On  
Il blocco accensione è attivato. Prima di poter utilizzare il forno, toccare il tasto sensore *OK* per almeno 6 secondi.
- Off  
Il blocco accensione è disattivato.  
Usare il forno come di consueto.

## Miele@home

Il forno fa parte degli elettrodomestici predisposti per Miele@home. Il forno è dotato di serie di un modulo di comunicazione WLAN ed è adatto alla comunicazione wireless.

Si hanno più possibilità di collegare il forno alla rete WLAN. Si consiglia di collegare il forno a una rete WLAN tramite app Miele oppure WPS.

- Attivare  
Questa impostazione è visibile solo se Miele@home è disattivato. La funzione WLAN viene nuovamente attivata.
- Disattivare  
Questa impostazione è visibile solo se Miele@home è attivato. Miele@home resta configurato, mentre la funzione viene WLAN disattivata.
- Stato connessione  
Questa impostazione è visibile solo se Miele@home è attivato. Sul display compaiono informazioni come qualità di ricezione WLAN, nome della rete e indirizzo IP.
- Connettere di nuovo  
Questa impostazione è visibile solo se è attiva una rete WLAN. Resettare le impostazioni di rete ed effettuare subito una nuova connessione alla rete.
- Resettare  
Questa impostazione è visibile solo se è attiva una rete WLAN. La funzione WLAN si spegne e la connessione alla

rete WLAN si resetta all'impostazione di serie. È necessario riconfigurare la connessione alla rete WLAN per poter utilizzare Miele@home.

Resettare le impostazioni di rete quando si smaltisce, si vende un forno oppure quando si mette in funzione un forno usato. Solo in questo modo si garantisce che tutti i dati personali vengano rimossi e il proprietario precedente non possa più avere accesso all'elettrodomestico.

- Connettere  
Questa impostazione è visibile solo se non è stabilita ancora alcuna connessione alla rete WLAN. È necessario riconfigurare la connessione alla rete WLAN per poter utilizzare Miele@home.

## Eseguire Scan & Connect

Il primo avvio è stato eseguito senza configurare Miele@home.

### ■ Scansionare il QR Code.

Se è stata installata l'app Miele e si possiede un account, si accede direttamente alla connessione in rete.

Se l'app Miele non è ancora stata installata, si apre il collegamento ad Apple App Store® o Google Play Store™.

### ■ Installare l'app Miele e configurare un account Miele.

### ■ Scansionare nuovamente il QR Code.

L'app Miele accompagna l'utente nella configurazione.





## Comando remoto

Se è stata installata la app Miele sul dispositivo terminale mobile, se si dispone del sistema Miele@home e se è stato attivato il comando da remoto (On), è possibile usare la funzione MobileStart e p.es. visualizzare le indicazioni relative ai processi di cottura da svolgere nel forno oppure terminare il processo di cottura in corso.

In modo standby in rete il forno necessita di max. 2 W.

### Attivare MobileStart

■ Toccare il tasto sensore  per attivare MobileStart.

Il tasto sensore  si accende. È possibile comandare da remoto il forno tramite la app Miele.

I comandi diretti sul forno hanno la precedenza sul comando remoto tramite app.

È possibile usare MobileStart finché è acceso il tasto sensore .

## Remote Update

La voce menù Remote Update viene visualizzata ed è selezionabile solo se sono garantiti i presupposti per l'utilizzo di Miele@home (v. cap. "Al primo avvio", par. "Miele@home").

Tramite RemoteUpdate è possibile aggiornare il software del forno. Se è disponibile un aggiornamento per il forno, questo viene scaricato in automatico dall'apparecchio. L'installazione di un aggiornamento non avviene in automatico, ma deve essere avviato manualmente dall'utente.

Se non si installa un aggiornamento, è possibile utilizzare il forno come sempre. Miele consiglia tuttavia di installare gli aggiornamenti.

### Attivazione/disattivazione

RemoteUpdate è attivato di serie. Un aggiornamento disponibile viene scaricato in automatico e deve essere avviato manualmente dall'utente.

Disattivare il RemoteUpdate se si desidera che gli aggiornamenti non vengano scaricati in automatico.

### Svolgimento del RemoteUpdate

Informazioni relative al contenuto di un aggiornamento sono integrate nella app Miele.

Se è disponibile un aggiornamento, a display viene visualizzata una segnalazione. È possibile installare l'aggiornamento subito o posticiparlo a un momento successivo. La richiesta compare quando si riaccende il forno.

Se non si desidera installare l'aggiornamento, spegnere il RemoteUpdate.

L'aggiornamento può durare alcuni minuti.

Tenere conto di quanto segue con il RemoteUpdate:

- se non compare alcuna segnalazione non è disponibile alcun aggiornamento.
- Un aggiornamento installato non può essere reso retroattivo.
- Non spegnere il forno durante l'aggiornamento. L'aggiornamento viene altrimenti interrotto e non viene installato.
- Alcuni aggiornamenti del software possono essere eseguiti solo dall'assistenza tecnica Miele.

# Impostazioni

---

## Versione software

La versione software è predisposta per l'assistenza tecnica Miele. Queste informazioni non sono necessarie per l'utilizzo privato.

## Rivenditori

Questa funzione consente di presentare ai rivenditori specializzati il forno senza riscaldamento. Questa impostazione non è necessaria per l'utilizzo privato.

## Modalità fiera

Se si accende il forno con la modalità fiera attiva, appare l'avviso Modalità fiera attivata. L'elettrodomestico non riscalda.

- On  
La modalità fiera viene attivata se si preme il tasto sensore *OK* per almeno 4 secondi.
- Off  
La modalità fiera viene disattivata se si preme il tasto sensore *OK* per almeno 4 secondi. Usare il forno come di consueto.

## Impostazioni di serie

- Impostazioni elettrodomestico  
Tutte le impostazioni vengono resettate e vengono ripristinate le impostazioni di serie.
- Programmi personalizzati  
Vengono cancellati tutti i programmi personalizzati.
- Temperature consigliate  
Le temperature proposte modificate vengono resettate. Si ripristinano le impostazioni di serie.

## Ore di funzionamento

Selezionando Altri/e  | Ore di funzionamento è possibile visualizzare il numero totale delle ore di funzionamento del forno.

## Usare la funzione Timer

Il timer  è utile per controllare un procedimento di cottura a parte, p.es. la cottura di uova.

È inoltre possibile usare il timer anche se sono stati contemporaneamente impostati tempi per l'avvio o l'interruzione automatici di un procedimento di cottura (p.es. per ricordarsi di aggiungere alle pietanze le spezie trascorso un lasso di tempo o per irrorarle).

- È possibile impostare il timer per massimo 59 minuti e 59 secondi.

**Suggerimento:** Con una modalità con apporto di umidità utilizzare il timer per ricordarsi di avviare le immissioni di vapore manuali al momento desiderato.

### Impostare il timer

Se è stata selezionata l'impostazione Display | QuickTouch | Off accendere il forno per impostare il timer. Il timer che scorre compare a forno spento.

Esempio: si desidera cuocere le uova e si imposta un timer pari a 6 minuti e 20 secondi.

- Selezionare il tasto sensore .
- Se nel contempo è in corso un processo di cottura, selezionare Timer.

Compare la richiesta Impostare 00:00 Min..

- Con l'area di navigazione impostare 06:20.
- Confermare con *OK*.

Il tempo breve viene memorizzato.

Quando il forno è spento, anziché l'ora esatta compaiono il timer che scorre a ritroso e .

Se nel contempo è in corso un procedimento di cottura, compaiono  e il tempo breve che scorre in basso.

Se ci si trova in un menù, il tempo breve scorre sullo sfondo.

Al termine del tempo impostato sul timer lampeggia , il tempo scorre e suona un segnale acustico.

- Selezionare il tasto sensore .
- Confermare con *OK*, se necessario.

I segnali acustico e ottico si spengono.

### Modificare il timer

- Selezionare il tasto sensore .
- Se nel contempo è in corso un processo di cottura, selezionare Timer.
- Selezionare Modificare.
- Confermare con *OK*.

Appare il timer (tempo breve).

- Modificare il tempo impostato sul timer.
- Confermare con *OK*.













Il tempo breve modificato viene memorizzato.

### Cancellare il tempo impostato sul timer



- Selezionare il tasto sensore .
- Se nel contempo è in corso un processo di cottura, selezionare Timer.
- Selezionare Cancellare.
- Confermare con *OK*.

L'impostazione del timer viene cancellata.

## Menù principale e sottomenù

Menù	Valore proposto	Area
Modalità di funzionamento		
Thermovent plus 	160 °C	30–250 °C
Calore superiore/inferiore 	180 °C	30–280 °C
Calore inferiore 	190 °C	100–280 °C
Arrostire 	160 °C	100–230 °C
Cottura intensa 	170 °C	50–250 °C
Grill grande 	240 °C	200–300 °C
Grill ventilato 	200 °C	100–260 °C
Cottura con vapore 		
Cottura con vapore + Arrostire 	160 °C	130–230 °C
Cott. con vap. + Thermovent plus 	160 °C	130–250 °C
Cott. con vap. + Cottura intensa 	170 °C	130–250 °C
Cott. con vap. + Calore sup./inf. 	180 °C	130–280 °C
Programmi automatici 		





## Menù principale e sottomenù

Menù	Valore proposto	Area
Altri/e 		
Cottura delicata	190 °C	100–250 °C
Scongelare	25 °C	25–50 °C
Essiccazione	60 °C	30–70 °C
Riscaldare stoviglie	80 °C	50–100 °C
Lievitazione impasto		
Lievitazione: 15 minuti	–	–
Lievitazione: 30 minuti	–	–
Lievitazione: 45 minuti	–	–
Tenere in caldo	75 °C	60–90 °C
Decalcificazione		
Programmi personalizzati		
Impostazioni 		
Ore di funzionamento		

## Consigli per risparmiare energia

---

### Procedimenti di cottura

- Se possibile utilizzare i programmi automatici per preparare le pietanze.
- Estrarre dal vano tutti gli accessori che non servono per il procedimento di cottura.
- In genere scegliere la temperatura più bassa indicata nella ricetta o nella tabella di cottura e controllare la pietanza dopo il minor tempo indicato.
- Preriscaldare il forno solo se indicato nella ricetta o nella tabella di cottura.
- Se possibile, non aprire lo sportello durante il procedimento di cottura.
- Si consiglia di utilizzare stampi e recipienti di cottura scuri e opachi in materiali non riflettenti (acciaio smaltato, vetro termoresistente, ghisa di alluminio smaltata). Materiali lucidi come l'acciaio inossidabile o l'alluminio riflettono il calore, che in questo modo non raggiunge bene la pietanza. Non coprire il fondo del vano cottura o la griglia con della pellicola in alluminio che riflette il calore.
- Fare particolare attenzione ai tempi, onde evitare inutili perdite di energia durante la cottura degli alimenti. Impostare un tempo di cottura oppure utilizzare la sonda termometrica, se disponibile.
- Per molte pietanze è possibile utilizzare la modalità Thermovent plus . È possibile cuocere a temperature più basse rispetto alla modalità Calore superiore/inferiore , poiché il calore si distribuisce subito nel vano cottura. È possibile cuocere contemporaneamente su più ripiani.
- Cottura delicata (Cottura delicata)  è una modalità innovativa, ideale per piccole quantità come p.es. pizza surgelata, panini precotti o biscotti ritagliati ma anche per carne e arrosti. Si cuoce a risparmio energetico sfruttando il calore in modo ottimale. Per la cottura su un ripiano si risparmia il 30 % di energia elettrica ottenendo gli stessi ottimi risultati. Non aprire lo sportello durante il procedimento di cottura.
- Per le pietanze da grigliare, utilizzare possibilmente la modalità Grill ventilato . In questo caso si griglia con temperature più basse rispetto ad altre modalità con grill con impostazione della temperatura massima.
- Se possibile, preparare più pietanze contemporaneamente. Posizionarle l'una accanto all'altra oppure sui diversi ripiani.
- Cuocere le pietanze che non si possono preparare contemporaneamente, preferibilmente in sequenza, così da sfruttare il calore presente.

### Sfruttamento del calore residuo

- Per processi di cottura con temperature oltre i 140 °C e durate di cottura oltre i 30 minuti, ca. 5 minuti prima del termine del processo di cottura è possibile ridurre la temperatura a una temperatura minima. Il calore residuo presente è sufficiente per portare a termine la cottura. Tuttavia non spegnere in nessun caso il forno (v. capitolo “Indicazioni per la sicurezza e avvertenze”).
- Se per un procedimento di cottura si è impostata una durata, il riscaldamento del vano cottura si spegne automaticamente poco prima del termine del procedimento. Il calore residuo presente è sufficiente per terminare il procedimento di cottura.
- Se si desidera eliminare olio e grasso dalle parti in smalto catalitico, avviare il procedimento preferibilmente subito dopo il processo di cottura. Il calore residuo presente riduce il consumo energetico.

### Adeguare le impostazioni

- Per i comandi selezionare l'impostazione Display | QuickTouch | Off, per ridurre il consumo di energia elettrica.
- Per la luce del vano cottura selezionare l'impostazione Illuminazione | Off o “On” per 15 secondi. È possibile riaccendere la luce del vano in qualsiasi momento con il tasto sensore .

### Modalità di risparmio energetico

Il forno si spegne in automatico per motivi di risparmio energetico, se non è in corso nessun procedimento di cottura e non si aziona nessun comando. L'ora viene visualizzata oppure il display è oscurato, (v. cap. “Impostazioni”).

## Uso

- Accendere il forno.  
Appare il menù principale.
- Introdurre la pietanza nel vano cottura.
- Selezionare la modalità desiderata.  
Compaiono la modalità e la temperatura proposta.
- Modificare la temperatura proposta se necessario.

La temperatura proposta viene memorizzata entro alcuni secondi. È possibile modificare la temperatura successivamente tramite i tasti freccia.

- Confermare con *OK*.

La temperatura impostata e quella reale vengono visualizzate e si avvia la fase di riscaldamento.

È possibile seguire l'aumento della temperatura. Al primo raggiungimento della temperatura selezionata suona un segnale acustico.

- Al termine del processo di cottura selezionare il tasto sensore della modalità scelta per terminare la cottura.
- Estrarre le pietanze dal vano.
- Spegnerne il forno.

### Modificare i valori e le impostazioni per un processo di cottura

Non appena è in corso il processo di cottura, a seconda della modalità è possibile modificare i valori o le impostazioni per questo procedimento tramite il tasto sensore ↵.

- Selezionare il tasto sensore ↵.

A seconda della modalità possono comparire le seguenti impostazioni:

- Temperatura



- Durata cottura
- Fine alle
- Avvio alle
- Booster
- Preriscaldamento
- Raffreddamento rapido
- Tenere in caldo
- Crisp function

### Modificare valori e impostazioni

- Selezionare il valore desiderato o l'impostazione desiderata e confermare con *OK*.
- Modificare il valore o l'impostazione e confermare con *OK*.

Il procedimento di cottura continua a svolgersi con i valori e le impostazioni modificati.

### Modificare la temperatura

La temperatura proposta può essere impostata in modo permanente secondo le abitudini individuali mediante Altri/e  | Impostazioni  | Temperature consigliate.

- Selezionare il tasto freccia  $\wedge$  o  $\vee$  o strisciare sull'area  verso destra o verso sinistra.

La temperatura impostata compare a display.

- Modificare la temperatura dovuta tramite l'area di navigazione.

La temperatura si modifica in scatti di 5 °C.

- Confermare con *OK*.

Il procedimento di cottura procede con la temperatura impostata modificata.

## Impostare durate di cottura

Il risultato di cottura può essere compromesso se tra l'introduzione degli alimenti da preparare e l'ora di avvio trascorre un lasso di tempo eccessivo. Gli alimenti freschi possono subire una modifica di colore e andare addirittura a male.

Per la cottura di pane e dolci l'impatto diverrebbe troppo asciutto e l'agente lievitante perderebbe di efficacia.

Scegliere una durata possibilmente breve fino all'avvio del procedimento di cottura.

Sono state introdotte le pietanze nel vano cottura e sono state selezionate la modalità e le impostazioni necessarie, come p.es. una temperatura.

Con l'immissione di *Durata cottura*, *Fine alle* o *Avvio alle* tramite il tasto sensore ⏸ è possibile spegnere o accendere e spegnere automaticamente il procedimento di cottura.

### - *Durata cottura*

Impostare la durata che occorre per cuocere la pietanza. Al termine di questo tempo, il riscaldamento del vano cottura si spegne in automatico. La durata di cottura massima che può essere impostata dipende dalla modalità selezionata.

### - *Fine alle*

Si stabilisce il momento in cui un procedimento di cottura deve finire. Si spegne in automatico il riscaldamento del vano cottura.

### - *Avvio alle*

Questa funzione compare nel menù solo se si è impostato *Durata cottura* o *Fine alle*. Con *Avvio alle* si stabilisce il momento in cui un procedimento di

cottura deve iniziare. Si accende in automatico il riscaldamento del vano cottura.

- Selezionare il tasto sensore ⏸.
- Impostare i tempi desiderati.
- Confermare con *OK*.
- Selezionare il tasto sensore ⏪ per tornare al menù della modalità selezionata.

## Modificare le durate di cottura impostate

- Selezionare il tasto sensore ⏸.
- Selezionare il tempo desiderato.
- Confermare con *OK*.
- Selezionare *Modificare*.
- Modificare la durata impostata.
- Confermare con *OK*.
- Selezionare il tasto sensore ⏪ per tornare al menù della modalità selezionata.

In caso di interruzione della corrente vengono cancellate le impostazioni.

## Cancellare le durate di cottura impostate

- Selezionare il tasto sensore ⏸.
- Selezionare il tempo desiderato.
- Confermare con *OK*.
- Selezionare *Cancellare*.
- Confermare con *OK*.
- Selezionare il tasto sensore ⏪ per tornare al menù della modalità selezionata.

Se si cancella Durata cottura, si cancellano anche le durate impostate per Fine alle e Avvio alle.

Se si cancella Fine alle o Avvio alle, il procedimento di cottura si avvia con la durata di cottura impostata.

## Interrompere il procedimento di cottura

Si interrompe un processo di cottura tramite il tasto sensore in arancione della modalità oppure tramite il tasto sensore ↵.

Si spengono il riscaldamento e la luce del vano cottura. Le durate di cottura impostate vengono cancellate.

Tramite il tasto sensore della modalità si torna infine al menù principale.

Se è attiva la funzione Raffreddamento rapido, lo sportello si apre in automatico di poco al termine della cottura e la ventola di raffreddamento raffredda la pietanza e il vano cottura rapidamente. Tramite il tasto sensore della modalità selezionata si torna infine al menù principale.

## Interrompere un procedimento di cottura senza durata impostata

- Selezionare il tasto sensore della modalità selezionata.

Appare il menù principale.

- **Oppure:** selezionare il tasto sensore ↵.
- Selezionare Interrompere procedimento.
- Confermare con OK.

## Interrompere un procedimento di cottura con durata impostata

- Selezionare il tasto sensore della modalità selezionata.

Appare Interrompere procedim.?

- Selezionare Sì.
- Confermare con OK.
- **Oppure:** selezionare il tasto sensore ↵.
- Selezionare Interrompere procedimento.
- Confermare con OK.
- Selezionare Sì.
- Confermare con OK.



## Preriscaldare il vano cottura

La funzione Booster serve per riscaldare rapidamente il vano cottura con alcune modalità.

La funzione Preriscaldamento può essere utilizzata con qualsiasi modalità e deve essere attivata singolarmente per ogni procedimento di cottura.

Se è stata impostata una durata di cottura, questa inizia a scorrere solo dopo la fase di riscaldamento.



Il preriscaldamento del vano cottura è necessario solo per la preparazione di alcune ricette.





- Introdurre la maggior parte delle pietanze nel vano cottura freddo per sfruttare il calore già nella fase di riscaldamento.
- Preriscaldare il vano cottura con le seguenti modalità e preparazioni:
  - Impasti scuri e roastbeef e filetto con le modalità Thermovent plus , Cottura con vapore  e Calore superiore/inferiore 

- torta e pasticcini con breve durata (fino a ca. 30 minuti) nonché impasti delicati (p.es. Pan di Spagna) con la modalità Calore superiore/inferiore  (senza la funzione Booster)

### Booster

La funzione Booster serve per riscaldare rapidamente il vano cottura.

Come impostazione di serie, questa funzione è attiva solo per le seguenti modalità (Altri/e  | Impostazioni  | Booster | On):

- Thermovent plus 
- Calore superiore/inferiore 
- Arrostitore 
- Cottura con vapore 

Se si imposta una temperatura superiore a 100 °C ed è attiva la funzione Booster, il vano cottura viene riscaldato con una fase di riscaldamento rapida alla temperatura impostata. In questo caso la resistenza Calore superiore/Grill, la resistenza anulare e la ventola si accendono contemporaneamente.

Impasti delicati (p.es. pan di Spagna, pasticcini) si dorano troppo velocemente dall'alto con la funzione Booster.

Per questo tipo di preparazioni disattivare la funzione Booster.

### Attivare o disattivare Booster per un processo di cottura

Se è stata selezionata l'impostazione Booster | On, è possibile disattivare singolarmente la funzione per un procedimento di cottura.

Inoltre è possibile attivare singolarmente la funzione per un procedimento di cottura se è stata selezionata l'impostazione Booster | Off.

Esempio: sono state selezionate la modalità e le impostazioni necessarie, come p.es. una temperatura. Si desidera disattivare la funzione Booster per questo procedimento di cottura.

- Selezionare il tasto sensore .
- Selezionare Booster | Off.
- Confermare con OK.

La funzione Booster è spenta durante la fase di riscaldamento. Solo le resistenze relative alla modalità preriscaldano il vano cottura.

### Preriscaldamento

Il preriscaldamento del vano cottura è necessario solo per la preparazione di alcune ricette.

Introdurre la maggior parte delle pietanze nel vano cottura freddo per sfruttare il calore già nella fase di riscaldamento.

Se è stata impostata una durata di cottura, questa scorre quando è stata raggiunta la temperatura impostata e la pietanza è stata infornata.

Avviare subito il procedimento di cottura senza spostare l'ora di avvio.

### Attivare Preriscaldamento

La funzione Preriscaldamento può essere utilizzata con qualsiasi modalità e deve essere attivata singolarmente per ogni procedimento di cottura.

Esempio: sono state selezionate la modalità e le impostazioni necessarie, come p.es. una temperatura. Si desidera attivare la funzione Preriscaldamento per questo procedimento di cottura.

- Selezionare il tasto sensore .
- Selezionare Preriscaldamento | On.

## Uso

- Confermare con *OK*.

La segnalazione *Infnare* la pietanza alle compare con un'ora. Il vano cottura si riscalda alla temperatura impostata.

- Introdurre le pietanze nel vano cottura appena viene richiesto.
- Confermare con *OK*.

### Raffreddamento rapido

Con la funzione *Raffreddamento rapido* si possono raffreddare rapidamente le pietanze e il vano cottura al termine del procedimento di cottura.

#### Attivare o disattivare Raffreddamento rapido per un processo di cottura

Se è stata selezionata l'impostazione *Raffreddamento rapido | On*, è possibile disattivare singolarmente la funzione per un procedimento di cottura.

Inoltre è possibile attivare singolarmente la funzione per un procedimento di cottura se è stata selezionata l'impostazione *Raffreddamento rapido | Off*.

Esempio: sono state selezionate la modalità e le impostazioni necessarie, come p.es. una temperatura.

Si desidera disattivare la funzione *Raffreddamento rapido* per questo procedimento di cottura.

- Selezionare il tasto sensore ↵.
- Selezionare *Raffreddamento rapido | Off*.
- Confermare con *OK*.

Se è attiva anche la funzione *Tenere in caldo* compare *Se si disattiva "Raffreddamento rapido"*, si spegne anche *"Tenere in caldo"*.

- Se necessario, confermare questa segnalazione con *OK*.

Le funzioni *Raffreddamento rapido* e *Tenere in caldo* sono disattivate. Al termine del procedimento di cottura lo sportello rimane chiuso. La ventola di raffreddamento raffredda la pietanza e il vano cottura.

### Tenere in caldo

Con la funzione *Tenere in caldo* è possibile tenere in caldo la pietanza al termine del procedimento di cottura, senza che continui a cuocere.

La pietanza rimane in caldo a una temperatura preimpostata (v. cap. "Impostazioni", par. "Temperature consigliate").

Si può utilizzare la funzione *Tenere in caldo* solo combinata alla funzione *Raffreddamento rapido*.

Se è stata selezionata l'impostazione *Tenere in caldo | On*, è possibile disattivare singolarmente la funzione per un procedimento di cottura.

Inoltre è possibile attivare singolarmente la funzione per un procedimento di cottura se è stata selezionata l'impostazione *Tenere in caldo | Off*.

#### Attivare Tenere in caldo per un procedimento di cottura

Esempio: sono state selezionate la modalità e le impostazioni necessarie, come p.es. una temperatura.

Si desidera attivare la funzione *Tenere in caldo* per questo procedimento di cottura.

- Selezionare il tasto sensore ↵.
- Selezionare *Tenere in caldo | On*.
- Confermare con *OK*.

Se è disattivata anche la funzione Raffreddamento rapido compare "Tenere in caldo" necessita di "Raffreddamento rapido". Viene attivato anche "Raffreddamento rapido".

- Se necessario, confermare la segnalazione con **OK**.

Le funzioni Tenere in caldo e Raffreddamento rapido sono attive. Al termine del procedimento di cottura lo sportello si apre automaticamente di poco. La ventola di raffreddamento raffredda la pietanza e il vano cottura rapidamente alla temperatura preimpostata.

Non appena si raggiunge la temperatura, lo sportello si richiude automaticamente per tenere in caldo la pietanza.

### **Spegnere Tenere in caldo per un processo di cottura**

Esempio: sono state selezionate la modalità e le impostazioni necessarie, come p.es. una temperatura.

Si desidera disattivare la funzione Tenere in caldo per questo procedimento di cottura.

- Selezionare il tasto sensore ↵.
- Selezionare Tenere in caldo | Off.
- Confermare con **OK**.

La funzione Tenere in caldo è disattivata. Al termine del procedimento di cottura lo sportello rimane chiuso. La ventola di raffreddamento raffredda la pietanza e il vano cottura.

L'impostazione per la funzione Raffreddamento rapido non si modifica.

### **Crisp function**

L'utilizzo di questa funzione Crisp function (riduzione dell'umidità) è utile per pietanze come p.es. quiche, pizza, torte in teglia con farcia umida o muffin.

In particolare il pollame forma una crosticina saporita con questa funzione.

### **Attivare Crisp function**

La funzione Crisp function può essere utilizzata con qualsiasi modalità e deve essere attivata singolarmente per ogni procedimento di cottura.

Sono state selezionate la modalità e le impostazioni necessarie, come p.es. una temperatura.

Si desidera attivare la funzione Crisp function per questo procedimento di cottura.





- Selezionare il tasto sensore ↵.
- Selezionare Crisp function | On.
- Confermare con **OK**.

La funzione Crisp function è attiva.

## Cottura con vapore

Il forno è dotato di un sistema di evaporazione per l'apporto di umidità ai processi di cottura. Per cuocere pane e dolci, arrostitire o cuocere con la modalità Cottura con vapore  l'afflusso ottimizzato di vapore e la guida aria garantiscono un risultato di cottura e doratura uniforme.

L'apporto di umidità può essere combinato a diversi tipi di riscaldamento:

- Cottura con vapore + Arrostitire 
- Cott. con vap. + Thermovent plus 
- Cott. con vap. + Cottura intensa 
- Cott. con vap. + Calore sup./inf. 

Dopo aver selezionato la modalità desiderata, immettere la temperatura e stabilire il numero e il tipo delle immissioni di vapore (Immissione automatica di vapore, Immissioni di vapore manuali o Immissioni di vapore a tempo).

Attraverso il tubicino di aspirazione posto a sinistra sotto il pannello comandi si aspira acqua pulita dalla rete idrica nel sistema di evaporazione.

Altri liquidi diversi dall'acqua possono danneggiare il forno.

Utilizzare esclusivamente acqua di rete per procedimenti di cottura con apporto di umidità.

Durante il processo di cottura l'acqua viene introdotta nel vano cottura in forma di vapore. Le aperture per l'afflusso di vapore si trovano nell'area posteriore sinistra del cielo del vano cottura.

### Pietanze adatte

Un'immissione di vapore dura 5-8 minuti. Il numero e il momento delle immissioni di vapore variano a seconda della pietanza:

- L'**impasto al lievito** lievita meglio se il vapore viene immesso all'inizio del procedimento di cottura.
- **Pane e panini** lievitano meglio se il vapore viene immesso all'inizio del procedimento di cottura. La crosta inoltre si dora di più se al termine del procedimento di cottura viene immesso di nuovo vapore.
- Nei procedimenti di cottura di **carne grassa** l'aggiunta di vapore all'inizio favorisce lo scioglimento e l'eliminazione del grasso.

La cottura con apporto di umidità invece non è indicata per impasti molto umidi come quelli di meringhe. Nel caso di cottura di dolci deve aver luogo un processo di asciugatura.

**Suggerimento:** Usare le ricette allegate o la app Miele come riferimento.

### Avviare un procedimento di cottura con Cottura con vapore

È normale che nel corso di un'immissione di vapore sulla lastra interna dello sportello si depositi dell'umidità. Questo deposito di umidità evapora nel corso della cottura.

- Preparare la pietanza e infornarla.
- Selezionare Cottura con vapore .
- Selezionare la modalità desiderata con apporto di umidità.  
I procedimenti di cottura si svolgono con tutti i tipi di riscaldamento.
- Confermare con *OK*.

Comparire la temperatura consigliata.

### Impostare la temperatura

- Modificare la temperatura proposta se necessario.

- Confermare con *OK*.

Compare la selezione per le immissioni di vapore.

### **Selezionare le immissioni di vapore**

- Se si desidera che il forno attivi un'immissione di vapore in automatico al termine della fase di riscaldamento, selezionare Immissione automatica di vapore.
- Per attivare una o più immissioni di vapore in determinati momenti, selezionare 1 immissione di vapore, 2 immissioni di vapore o 3 immissioni di vapore.
- Confermare con *OK*.

Se sono state selezionate numerose immissioni di vapore, compare la scelta per l'attivazione delle immissioni di vapore.

- Scegliere come devono essere attivate le immissioni di vapore.
  - Immissioni di vapore manuali  
Attivare poi le immissioni di vapore.
  - Immissioni di vapore a tempo  
L'utente imposta i momenti per le immissioni di vapore. Il forno attiva 1,2 o 3 immissioni di vapore all'ora stabilita.
- Confermare con *OK*.

Se si desidera preparare pietanze come ad es. pane o panini nel vano cottura preriscaldato, attivare manualmente le immissioni di vapore e attivare la funzione Preriscaldamento | On. Attivare la prima immissione di vapore subito dopo aver introdotto la pietanza nel forno.

Se si imposta più di un'immissione di vapore, la seconda immissione può essere attivata al più presto con una temperatura del vano cottura di almeno 130 °C.

Se si desidera usare la funzione Preriscaldamento, considerare la fase di riscaldamento con le immissioni di vapore manuali e a tempo (v. cap. "Uso", par. "Preriscaldamento").

- Impostare i momenti per le immissioni di vapore, se necessario.
- Confermare con *OK*.

Appare la richiesta di aspirazione.

### **Preparare l'acqua e avviare il procedimento di aspirazione**

- Riempire un recipiente con la quantità di acqua potabile richiesta.
- Aprire lo sportello.
- Ribaltare verso di sé il tubicino di aspirazione a sinistra sotto il pannello.

## Cottura con vapore

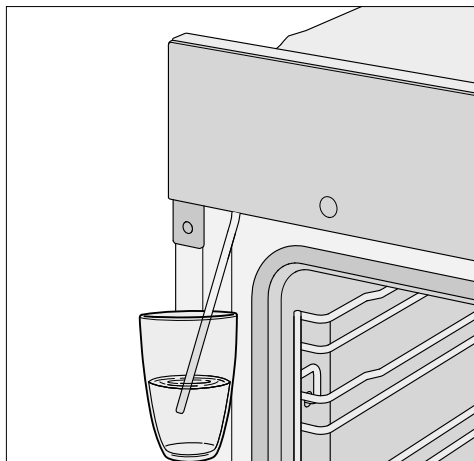

■ Immergere il tubicino di aspirazione nel recipiente con l'acqua di rete.

■ Confermare con **OK**.

Si avvia il procedimento di aspirazione.

La quantità di liquido effettivamente aspirata può essere inferiore a quella richiesta. Nel contenitore rimane quindi un residuo.

È possibile interrompere un procedimento di aspirazione in ogni momento selezionando **OK** e proseguirlo.

■ Rimuovere il recipiente al termine del procedimento di aspirazione e chiudere lo sportello.

Si sentirà ancora il rumore della pompa di aspirazione. L'acqua rimasta nel tubicino viene aspirata.

Vengono attivati il riscaldamento del vano cottura e la ventola di raffreddamento. Compaiono la temperatura impostata e quella reale.

È possibile seguire l'aumento della temperatura. Al primo raggiungimento della temperatura selezionata suona un segnale acustico.

Se si è scelto Immissioni di vapore a tempo, si può controllare il momento, prima dell'attivazione, tramite Informazioni **i**.

### Attivare le immissioni di vapore

⚠ Pericolo di ferirsi a causa del vapore acqueo.

Il vapore acqueo potrebbe causare ustioni.

Inoltre il vapore acqueo che si deposita sul pannello comandi può prolungare i tempi di reazione dei tasti sensore e del display.

Non aprire lo sportello durante le immissioni di vapore.

### Immissione automatica di vapore

Dopo la fase di riscaldamento l'immissione di vapore viene avviata automaticamente.

L'acqua viene introdotta nel vano cottura sotto forma di vapore. Compaiono a display  e Immiss. di vapore attiva.

Dopo l'immissione di vapore si spengono  e Immiss. di vapore attiva.

■ Portare a termine la cottura della pietanza.



### Immissioni di vapore manuali

È possibile attivare le immissioni di vapore quando si accende il tasto sensore .



Attendere la fase di riscaldamento affinché il vapore acqueo si distribuisca uniformemente nell'aria riscaldata del vano cottura.

**Suggerimento:** Per l'ora delle immissioni di vapore orientarsi con le indicazioni riportate nelle ricette del ricettario allegato oppure nella app Miele. Quale promemoria dell'orario usare la funzione Timer .

■ Selezionare il tasto sensore .

Si attiva l'immissione di vapore.  e Immiss. di vapore attiva compaiono a display e il tasto sensore  si spegne.

■ Procedere come descritto per attivare altre immissioni di vapore, non appena il tasto sensore  si accende.

Dopo l'ultima immissione di vapore si spengono il tasto sensore , l'avviso e  a display.

■ Portare a termine la cottura della pietanza.

## Immissioni di vapore a tempo

L'apparecchio attiva l'immissione di vapore all'ora impostata.

 e Immiss. di vapore attiva compaiono quando si attiva l'immissione di vapore.

Dopo l'ultima immissione di vapore si spengono  e Immiss. di vapore attiva.

■ Portare a termine la cottura della pietanza.

## Evaporazione acqua residua

Per un procedimento con apporto di umidità che scorre senza interruzione, nel sistema non rimane acqua residua. L'acqua evapora completamente mediante le immissioni di vapore.

Se un procedimento con apporto di umidità viene interrotto manualmente o per un'interruzione di corrente, l'acqua non ancora evaporata rimane nel sistema di evaporazione.

Al successivo utilizzo di Cottura con vapore  o di un programma automatico con apporto di umidità appare Evaporazione acqua residua.

■ Si consiglia di avviare subito l'evaporazione dell'acqua residua, affinché al successivo procedimento di cottura sulla pietanza evaporino esclusivamente acqua fresca.

 Pericolo di ferirsi a causa del vapore acqueo.

Il vapore acqueo potrebbe causare ustioni.

Non aprire lo sportello durante le immissioni di vapore.

L'evaporazione dell'acqua residua può durare fino a ca. 30 minuti a seconda della quantità di acqua.

Il vano cottura si riscalda e l'acqua rimasta evapora cosicché l'umidità si deposita nel vano cottura e sullo sportello.

■ Eliminare questi depositi nel vano e sullo sportello solo dopo che il vano cottura si è raffreddato.

## Cottura con vapore

### Eeguire immediatamente l'evaporazione dell'acqua residua

 Pericolo di ferirsi a causa del vapore acqueo.

Il vapore acqueo potrebbe causare ustioni.

Non aprire lo sportello durante le immissioni di vapore.

- Selezionare una funzione o un programma automatico con apporto di umidità.

Compare la richiesta Evaporaz. acqua residua?.

- Selezionare Sì.

Appaiono Evaporazione acqua residua e un'indicazione della durata.

Si avvia il processo di evaporazione dell'acqua residua. È possibile seguire il processo.

La durata visualizzata dipende dalla quantità di acqua che si trova nel sistema di evaporazione. La durata può essere corretta dal sistema nel corso del processo di evaporazione dell'acqua residua a seconda dell'effettiva quantità di acqua presente.

Al termine dell'evaporazione dell'acqua residua suona un segnale e compare Fine.

Adesso è possibile avviare un procedimento di cottura con una modalità oppure eseguire un programma automatico con apporto di umidità.

Nel processo di evaporazione dell'acqua residua l'umidità si deposita nel vano cottura e sullo sportello. Eliminare questi residui solo dopo che il vano cottura si è raffreddato.

### Saltare l'evaporazione di acqua residua

In determinate circostanze l'ulteriore aspirazione di acqua potrebbe provocare il trabocco del sistema di evaporazione nel vano cottura.

Se possibile, non interrompere l'evaporazione dell'acqua residua.

- Selezionare una funzione o un programma automatico con apporto di umidità.

Appare Evaporaz. acqua residua?.

- Selezionare Saltare.

Adesso è possibile avviare il procedimento di cottura con una funzione oppure eseguire un programma automatico con apporto di umidità.

Alla successiva selezione di una modalità o di un programma automatico con apporto di umidità e quando si spegne il forno, l'utente viene nuovamente invitato a eseguire l'evaporazione dell'acqua residua.

I numerosi programmi automatici accompagnano l'utente in modo confortevole e sicuro al raggiungimento di risultati di cottura ottimali.

## Categorie

I programmi automatici **Auto** sono suddivisi in categorie per una migliore panoramica. Selezionare il programma adatto alla pietanza da preparare e seguire le indicazioni a display.

## Utilizzare i programmi automatici

- Selezionare Programmi automatici **Auto**.

Appare l'elenco di selezione.

- Selezionare la categoria desiderata.

Compaiono i programmi automatici disponibili nella categoria selezionata.

- Selezionare il programma automatico desiderato.
- Seguire le indicazioni visualizzate a display.

**Suggerimento:** Tramite Informazioni **i** è possibile visualizzare, a seconda del procedimento di cottura, p.es. le informazioni per introdurre o voltare la pietanza.

## Indicazioni sull'uso

- Quando si utilizzano i programmi automatici, le ricette fornite dovrebbero dare un orientamento. Con il rispettivo programma automatico è possibile inoltre preparare ricette simili con quantità diverse.
- Al termine della cottura lasciare che il vano cottura si raffreddi a temperatura ambiente prima di avviare un programma automatico.
- Per alcuni programmi automatici si dovrà aspettare che il forno si riscaldi, prima di infornare la pietanza. Sul display verrà visualizzata la rispettiva indicazione con l'orario.
- Per alcuni programmi automatici, dopo una parte della durata di cottura occorre aggiungere del liquido. Sul display verrà visualizzata la rispettiva indicazione con l'orario (p.es. per aggiungere liquidi).
- L'indicazione della durata dei programmi automatici è indicativa. A seconda dell'andamento della cottura si può quindi ridurre o prolungare. Le modifiche di durata si possono valutare già dalla temperatura iniziale della carne.
- Se al termine del programma automatico la pietanza non dovesse essere ancora cotta come la si desidera, selezionare Prolung. cottura o Prolung. cottura. Con il riscaldamento convenzionale la cottura della pietanza richiede ulteriori 3 minuti.

## Altre applicazioni

Inoltre in questo capitolo ci sono informazioni relative alle seguenti applicazioni:

- Scongelare
- Essiccazione
- Riscaldare stoviglie
- Lievitazione impasto
- Tenere in caldo
- La cottura a basse temperature
- Conservazione
- Prodotti surgelati/alimenti precotti

### Scongelare

Se le pietanze si scongelano in modo delicato, vitamine e sostanze nutritive rimangono preservate.

- Selezionare Altri/e .
- Selezionare Scongelare.
- Modificare eventualmente la temperatura proposta e impostare la durata di cottura.

L'aria del vano cottura circola e le pietanze si scongelano delicatamente.

 Pericolo di infezioni a causa della formazione di germi.

I germi come p.es. salmonella possono causare gravi intossicazioni alimentari.

Quando si scongelano pesce e carne (in particolare pollame) prestare molta attenzione alla pulizia.

Non riutilizzare il liquido derivante dallo scongelamento.

Al termine dello scongelamento procedere subito con la preparazione degli alimenti.

### Suggerimenti

- Scongelare le pietanze senza confezione sulla teglia universale oppure in una fondina.
- Per scongelare pollame utilizzare la teglia universale con griglia appoggiata sopra. In questo modo le pietanze da scongelare non poggiano direttamente nel liquido di scongelamento.
- Carne, pollame o pesce prima della cottura non devono essere completamente scongelati. È sufficiente che abbiano iniziato a scongelarsi. La superficie è sufficientemente morbida per assorbire le spezie.

### Essiccazione

L'essiccazione è un tipo di conservazione tradizionale ottimo per frutti, alcuni tipi di verdura ed erbe.

Il presupposto è che frutta e verdura siano fresche e mature e non presentino punti di ammaccatura.





- Preparare gli alimenti da essiccare peelandoli e togliendo il torsolo o il nocciolo se necessario, poi spezzettandoli.
- Distribuire gli alimenti da essiccare uniformemente sulla griglia o sulla teglia universale, possibilmente su un unico strato, a seconda delle dimensioni.



**Suggerimento:** È possibile utilizzare anche la teglia Gourmet standard e AirFry forata, se a disposizione.

- Essiccare contemporaneamente al massimo su 2 ripiani. Inserire gli alimenti da essiccare nei ripiani 1+2. Se si utilizzano griglia e teglia universale, introdurre la teglia sotto la griglia.

- Selezionare Altri/e .
- Selezionare Essiccazione.
- Modificare eventualmente la temperatura proposta e impostare la durata di essiccazione.
- Seguire le indicazioni visualizzate a display.
- Voltare gli alimenti da essiccare sulla teglia universale a intervalli regolari.

Se gli alimenti sono interi o solo tagliati a metà, i tempi di essiccazione si allungano.

Alimenti da essiccare		🌡️ [°C]	⌚ [h]
Frutta		60–70	2–8
Verdura		55–65	4–12
Funghi		45–50	5–10
Erbette*		30–35	4–8

-  Applicazione speciale/modalità,
- 🌡️ Temperatura, ⌚ Durata essiccazione,
-  Applicazione speciale Essiccazione,
-  Modalità Calore superiore/inferiore

\* Essiccare le erbe solo sulla teglia universale al ripiano 2 e utilizzare la modalità Calore superiore/inferiore , poiché con l'applicazione speciale Essiccazione la ventola è accesa.

- Ridurre la temperatura se nel vano cottura si formano goccioline di acqua.

### Prelevare gli alimenti essiccati

 Pericolo di ferimento a causa delle superfici calde.

Il forno diventa molto caldo quando è in funzione. È quindi possibile bruciarsi a contatto con le resistenze, il vano cottura e gli accessori.

Indossare i guanti da cucina quando si estraggono gli alimenti essiccati.

- Far raffreddare la frutta o la verdura essiccata.

La frutta deve essere completamente secca ma allo stesso tempo morbida ed elastica. Quando la si piega o taglia non deve uscire liquido.

- Conservare gli alimenti essiccati in vasi o barattoli chiusi.

### Riscaldare stoviglie

Preriscaldando le stoviglie gli alimenti non si raffreddano così rapidamente.

Utilizzare stoviglie resistenti alle alte temperature.

- Inserire la griglia al ripiano 2 e disporvi sopra le stoviglie da riscaldare. A seconda delle dimensioni delle stoviglie è possibile anche disporle sul fondo del vano cottura e smontare le griglie di introduzione.
- Selezionare Altri/e .
- Selezionare Riscaldare stoviglie.
- Modificare eventualmente la temperatura proposta e impostare la durata.
- Seguire le indicazioni visualizzate a display.

## Altre applicazioni

 Pericolo di ferimento a causa delle superfici calde.

Il forno diventa molto caldo quando è in funzione. È quindi possibile bruciarsi a contatto con le resistenze, il vano cottura e gli accessori. Sul lato inferiore delle stoviglie si possono formare delle goccioline di acqua.

Indossare i guanti da cucina quando si estraggono le stoviglie.

### Lievitazione impasto

Questo programma è stato sviluppato per la lievitazione degli impasti.

- Selezionare Altri/e .
- Selezionare Lievitazione impasto.
- Scegliere la durata di lievitazione.
- Seguire le indicazioni visualizzate a display.

### Tenere in caldo

È possibile tenere in caldo le pietanze nel vano cottura per molte ore.

Per preservare la qualità degli alimenti, selezionare una durata breve.

- Selezionare Altri/e .
- Selezionare Tenere in caldo.
- Introdurre nel vano cottura gli alimenti da mantenere in caldo e confermare con OK.
- Modificare eventualmente la temperatura proposta e impostare la durata.
- Seguire le indicazioni visualizzate a display.

### La cottura a basse temperature

Questo procedimento di cottura è particolarmente indicato per cuocere a puntino tagli teneri di carne di manzo, maiale, vitello o agnello.

Arrostire la carne dapprima entro breve tempo con temperature molto alte e in modo uniforme tutt'intorno.

Infine infornare la carne nel vano cottura preriscaldato dove la cottura viene portata a termine delicatamente a basse temperature per una durata più lunga.

La carne si distende. Il succo all'interno della carne inizia a circolare e si distribuisce uniformemente fino alle zone esterne. Il risultato di cottura è morbido e succoso.

- Usare solo carne ben frollata senza tendini e grasso. La carne deve essere eventualmente disossata prima della cottura.
- Per arrostire la carne si consiglia l'uso di burro o olio.
- Non coprire la carne durante la cottura.

La durata di cottura è di ca. 2–4 ore e dipende dal peso, dalle dimensioni e dal grado di cottura desiderato del pezzo di carne.

- Quando il procedimento di cottura è terminato, è possibile tagliare la carne. Non è necessario che la carne "riposi".
- Tenere la carne al caldo nel vano cottura fino al momento di servirla. Il risultato di cottura non viene compromesso.

- Preparare la carne usando piatti caldi e guarnirla con salsa molto calda perché non raffreddi troppo velocemente. La carne ha una temperatura ideale per essere consumata.

### Utilizzare Calore superiore/inferiore

Orientarsi con le indicazioni riportate nella tabella di cottura alla fine di questo documento.

Utilizzare la teglia universale con griglia appoggiata sopra.

- Inserire la teglia universale con griglia al ripiano 2.
- Selezionare la modalità Calore superiore/inferiore  e una temperatura di 120 °C.
- Preriscaldare il vano cottura, comprese la teglia universale e la griglia, per ca. 15 minuti.
- Mentre il forno inizia a riscaldarsi, rosolare la carne in padella sul piano cottura.

 Pericolo di ustionarsi a causa delle superfici molto calde.

Il forno diventa molto caldo quando è in funzione. È quindi possibile bruciarsi a contatto con le resistenze, il vano cottura e gli accessori.

Si consiglia quindi di usare presine o manopole per introdurre o togliere alimenti molto caldi e quando è necessario intervenire all'interno del vano cottura.

- Disporre la carne rosolata sulla griglia.
- Ridurre la temperatura a 100 °C (v. cap. "Tabelle di cottura").
- Portare a termine la cottura della pie-tanza.

## Conservazione

 Pericolo di infezioni a causa della formazione di germi.

Con un solo procedimento di conservazione di legumi e carne le spore del batterio clostridium botulinum non vengono sopresse in modo sufficiente. In questo modo si possono formare le tossine che causano intossicazioni gravi. Queste spore vengono sopresse solo grazie a un ulteriore procedimento di conservazione.

Cuocere legumi e carne dopo il raffreddamento **sempre** una seconda volta entro 2 giorni.

 Pericolo di ferirsi a causa della sovrappressione che si genera nei barattoli chiusi.

Nei barattoli chiusi, nel corso della fase di conservazione e riscaldamento, si genera sovrappressione che potrebbe farli scoppiare.

Non cuocere e non riscaldare barattoli.

## Preparare frutta e verdura

Le indicazioni valgono per 6 vasi con contenuto di 1 l.

Utilizzare solo vasi speciali reperibili in commercio (vasi per conserve o vasi con chiusura a vite). Utilizzare solo vasi integri e anelli in gomma.

- Risciacquare i vasi con acqua molto calda prima della conservazione e riempirli fino a max. 2 cm sotto il bordo.
- Dopo aver riempito i vasetti, pulire il bordo con un panno pulito e dell'acqua calda, quindi richiuderli.

## Altre applicazioni

- Inserire la teglia universale al ripiano 2 e disporvi sopra i vasi.
- Selezionare la modalità Thermovent plus  e una temperatura di 160-170 °C.
- Attendere fino alla "formazione delle bollicine", vale a dire finché queste nei vasi salgono uniformemente.



Ridurre la temperatura per tempo per impedire che le conserve trabocchino.

### Conserve di frutta e verdura

- Non appena si formano le cosiddette bollicine nei vasetti, impostare la temperatura di riscaldamento successivo indicata e lasciare i vasetti nel vano cottura per la durata indicata.

### Conserve di verdura

- Non appena si formano le cosiddette bollicine nei vasetti, impostare la temperatura indicata per la conservazione e cuocere la verdura per la durata indicata.
- Al termine del procedimento di conservazione, impostare la temperatura di riscaldamento successivo indicata e lasciare i vasetti nel vano cottura per la durata indicata.

	 /⌚	 /⌚
Frutta	-/-	30 °C 25-35 min
cetrioli	-/-	30 °C 25-30 min
Rapa rossa	120 °C 30-40 min	30 °C 25-30 min
Fagioli (verdi, gialli)	120 °C 90-120 min	30 °C 25-30 min

/⌚ Temperatura e durata di conservazione, da quando compaiono le bollicine

/⌚ Temperatura e durata del riscaldamento successivo

### Prelevare i vasetti dal vano cottura al termine del procedimento

 Pericolo di ferimento a causa delle superfici calde.

I vasetti sono molto caldi.

Indossare i guanti da cucina quando si estraggono i vasi.

- Estrarre quindi i vasi dal vano cottura.
- Lasciarli coperti con un panno per ca. 24 ore in un luogo riparato.
- Cuocere legumi e carne dopo il raffreddamento **sempre** una seconda volta entro 2 giorni.
- Dai vasetti usa e getta rimuovere le chiusure e controllare infine se tutti vasetti sono chiusi.

Se vi sono dei vasetti aperti, ripetere il procedimento oppure conservarli in frigorifero e consumarne il contenuto subito.

- Durante il periodo di conservazione controllare i vasetti. Se durante il periodo di conservazione si aprono i vasetti oppure il coperchio a vite risulta leggermente gonfio e non scatta quando lo si apre, gettarne il contenuto.

### Prodotti surgelati/ alimenti precotti

#### Suggerimenti per torte, pizza, baguette

- Cuocere torte, pizze o baguette usando la griglia ricoperta di carta forno. Quando si preparano prodotti surgelati la teglia standard o la teglia universale possono deformarsi in tal modo che quando sono ancora molto calde si ha addirittura difficoltà a estrarle dal vano cottura. Qualsiasi altro impiego ne accresce la deformazione.
- Selezionare le temperature più basse consigliate sulla confezione.

#### Suggerimenti per patatine fritte, crocchette e similari

- Questi prodotti surgelati possono essere preparati sulle teglie standard o universale.
- Selezionare le temperature più basse consigliate sulla confezione.
- Voltare più volte le pietanze.

### Preparare prodotti surgelati/alimenti precotti

Il trattamento delicato degli alimenti giova alla salute.

Torte, pizze, patate fritte e alimenti simili dovrebbero risultare dorati e non troppo scuri.

- Selezionare la modalità e la temperatura consigliate sulla confezione.
- Preiscaldare il vano cottura.
- Infornare la pietanza al ripiano indicato sulla confezione nel forno preriscaldato.
- Dopo la durata di cottura più breve indicata sulla confezione controllare l'alimento.

## Programmi personalizzati

È possibile creare e salvare max. 20 programmi personalizzati.

- È possibile combinare max. 9 fasi di cottura per descrivere con precisione lo svolgimento delle ricette preferite oppure di quelle utilizzate più frequentemente. Per ogni fase di cottura selezionare le impostazioni come la modalità, la temperatura e la durata di cottura o la temperatura interna.
- È possibile stabilire il ripiano/i ripiani per le pietanze.
- Si può immettere il nome del programma relativo alla ricetta.

Richiamandolo e riavviandolo, il programma si svolge in automatico.

Altre possibilità per creare programmi personalizzati:

- dopo lo svolgimento salvare un programma automatico come programma personalizzato.
- Dopo lo svolgimento salvare un processo di cottura con la durata impostata.

Infine immettere un nome programma.

### Creare programmi personalizzati

- Selezionare Altri/e .
- Selezionare Programmi personalizzati.
- Selezionare Creare programma.

Adesso è possibile stabilire le impostazioni per la prima fase di cottura.

Seguire le indicazioni visualizzate a display:

- Selezionare e confermare le impostazioni desiderate.

Se si seleziona la funzione Preriscaldamento, si conclude dapprima la prima fase di cottura. Infine aggiungere tramite Aggiungere fase cottura un'ulteriore fase di cottura, impostando una durata. Solo allora è possibile salvare o avviare il programma.

- Selezionare Terminare fase cottura.

Tutte le impostazioni per la prima fase di cottura sono stabilite.

È possibile aggiungere altre fasi di cottura, p.es. se dopo la prima modalità se ne deve utilizzare un'altra.

- Se sono necessarie ulteriori fasi di cottura, selezionare Aggiungere fase cottura e procedere come per la 1° fase di cottura.
- Non appena sono state stabilite tutte le fasi di cottura, selezionare Impostare il ripiano.
- Selezionare il ripiano/i ripiani desiderato/i.
- Confermare con *OK*.

Se si desidera controllare o modificare in seguito le impostazioni, selezionare la rispettiva fase di cottura.

- Selezionare Salvare.
- Immettere il nome del programma.
- Selezionare ✓.

A display appare la conferma che il nome del programma è stato salvato.

- Confermare con *OK*.

Il programma salvato può essere avviato subito o successivamente oppure è possibile modificarne le fasi di cottura.

## Avviare i programmi personalizzati

- Introdurre la pietanza nel vano cottura.
- Selezionare Altri/e .
- Selezionare Programmi personalizzati.
- Scegliere il programma desiderato.
- Selezionare Procedere.

A seconda delle impostazioni del programma compaiono le seguenti voci menù:

- Avvio immediato  
Il programma si avvia subito. Si accende subito il riscaldamento del vano cottura.
  - Fine alle  
Si stabilisce il momento in cui il programma deve terminare. Si spegne in automatico il riscaldamento del vano cottura.
  - Avvio alle  
Si stabilisce il momento in cui il programma deve iniziare. Si accende in automatico il riscaldamento del vano cottura.
  - Visualizzare fasi di cottura  
Appare un riepilogo delle impostazioni.
  - Visualizzare azioni  
Compaiono le azioni necessarie, p.es. per introdurre le pietanze.
- Selezionare la voce di menù desiderata.
  - Confermare l'indicazione relativa al ripiano su cui introdurre la pietanza con il tasto *OK*.

Il programma si avvia subito oppure all'ora impostata.

Tramite Informazioni **i** è possibile visualizzare, a seconda del procedimento di cottura, p.es. le informazioni per introdurre o voltare la pietanza.

Durante il procedimento di cottura è possibile attivare o disattivare le funzioni Raffreddamento rapido e Tenere in caldo tramite .

- Quando è trascorso il programma, selezionare il tasto sensore .

## Modificare le fasi di cottura

Le fasi di cottura dei programmi automatici salvati con un nome personalizzato non possono essere modificate.

- Selezionare Altri/e .
- Selezionare Programmi personalizzati.
- Selezionare il programma da modificare.
- Selezionare Modificare fasi cottura.
- Selezionare la fase di cottura che si desidera modificare oppure Aggiungere fase cottura per aggiungere una fase.
- Selezionare e confermare le impostazioni desiderate.
- Se si avvia il programma modificato senza modificarlo, selezionare Avviare programma.
- Se sono state modificate tutte le impostazioni, selezionare Salvare.

A display appare la conferma che il nome del programma è stato salvato.

- Confermare con *OK*.

Il programma memorizzato è stato modificato e adesso è possibile avviarlo subito o con posticipo.

# Programmi personalizzati

---

## Modificare nome

- Selezionare Altri/e .
- Selezionare Programmi personalizzati.
- Selezionare il programma da modificare.
- Selezionare Modificare nome.
- Modificare il nome del programma.
- Selezionare ✓.
- Quando è stato modificato il nome del programma, selezionare Salvare.

A display appare la conferma che il nome del programma è stato salvato.



- Confermare con *OK*.

Il programma viene rinominato.

## Cancellare i programmi personalizzati

- Selezionare Altri/e .
- Selezionare Programmi personalizzati.
- Selezionare il programma da cancellare.
- Selezionare Cancellare programma.

Il programma viene cancellato.

Tramite Altri/e  | Impostazioni  | Impostazioni di serie | Programmi personalizzati è possibile cancellare contemporaneamente tutti i programmi personalizzati.

Il trattamento delicato degli alimenti giova alla salute.

Torte, pizze, patate fritte e alimenti simili dovrebbero risultare dorati e non troppo scuri.

## Suggerimenti per cuocere pane, impasti e dolci

- Impostare la durata di cottura. La cottura di pane e dolci non deve essere selezionata troppo tempo prima. L'impasto diverrebbe troppo asciutto e l'agente lievitante perderebbe di efficacia.
- In generale si possono utilizzare la griglia, la teglia standard, la teglia universale e qualsiasi stampo in materiale termoresistente.
- Evitare di usare stampi chiari, sottili in materiale bianco, poiché gli stampi chiari fanno ottenere una doratura non uniforme o leggera. In determinate circostanze addirittura la pietanza non si cuoce.
- Sistemare le torte negli stampi a cassetta o lunghi trasversalmente nel vano cottura affinché il calore si distribuisca in modo ottimale nello stampo e si ottengano risultati di cottura uniformi.
- Disporre gli stampi sempre sulla griglia.
- Cuocere torte alla frutta e torte in teglia alte sulla teglia universale.

## Usare carta da forno

Gli accessori Miele come ad es. la teglia universale sono in PerfectClean (v. capitolo "Dotazione"). In generale le superfici in PerfectClean non devono essere unte o rivestite con carta da forno.

- Utilizzare la carta da forno per impasti preparati con l'aggiunta di bicarbonato di sodio poiché questo tipo di impasto può danneggiare la superficie in PerfectClean.
- Utilizzare la carta da forno per cuocere Pan di Spagna, meringhe, amaretti e similari. Questi impasti si incollano per l'elevata percentuale di albumina in essi contenuta.
- Usare la carta da forno per preparare i prodotti surgelati sulla griglia.

## Indicazioni relative alle tabelle di cottura

Le tabelle di cottura sono riportate alla fine di questo libretto.

### Scegliere la temperatura 🌡️

- Si consiglia di selezionare la temperatura più bassa. Se le temperature sono più alte di quelle indicate, si riduce la durata di cottura ma la doratura può risultare non uniforme e talvolta la pietanza non si cuoce.

### Selezionare la durata di cottura ⌚

Se non diversamente indicato i tempi indicati nelle tabelle valgono per il forno non preriscaldato. Con il vano cottura preriscaldato i tempi si riducono di ca. 10 minuti.

- Controllare la cottura al termine della durata più breve indicata. Infilare uno stuzzicadenti nell'impasto.

Il dolce è cotto se sullo stuzzicadenti non rimane traccia dell'impasto.

# Cuocere pane e dolci

## Indicazioni relative alle modalità

Un elenco di tutte le modalità con le rispettive proposte di valore è riportato al capitolo “Menù principale e sottomenù”.

### Utilizzare Programmi automatici

- Seguire le indicazioni visualizzate a display.

### Utilizzare Thermovent plus

È possibile cuocere a temperature più basse rispetto alla modalità Calore superiore/inferiore , poiché il calore si distribuisce subito nel vano cottura.

Utilizzare questa modalità se si desidera cuocere dolci o pane contemporaneamente su più ripiani.

- 1 ripiano: introdurre le pietanze sul ripiano 2.
- 2 ripiani: introdurre la pietanza sui ripiani 1+2.

**Suggerimento:** Se si cuoce contemporaneamente su più ripiani, introdurre la teglia universale in basso.

### Utilizzare Cottura con vapore

Usare questa modalità con il tipo di riscaldamento desiderato per cuocere con apporto di umidità.

- Introdurre le pietanze sul ripiano 1.

### Utilizzare Cottura intensa

Utilizzare questa modalità per cuocere al forno torte con farcia umida.

La modalità **non** è indicata per cuocere dolci dallo spessore ridotto.

- Introdurre la torta sul ripiano 1 o 2.

### Utilizzare Calore superiore/inferiore

Sono particolarmente adatti stampi opachi e scuri in lamiera nera, smalto nero, lamiera bianca scurita o alluminio opaco; stampi in vetro resistente alle alte temperature; stampi rivestiti.

Utilizzare questa modalità per preparare ricette tradizionali. Per ricette descritte in libri di cucina datati, impostare la temperatura sempre di 10 °C inferiore a quella indicata. La durata di cottura rimane invariata.

- Introdurre le pietanze sul ripiano 1 o 2.

### Utilizzare Cottura delicata (Cottura delicata)

Usare questa modalità per cuocere piccole quantità di alimenti come p.es. pizza surgelata, panini da cuocere o biscotti ritagliati a risparmio energetico.

- Introdurre le pietanze sul ripiano 2.

## Consigli per la cottura

- Si possono utilizzare tutte le stoviglie in materiale termoresistente come p.es. casseruole, pentole, pirofile in vetro, filo o sacchetti per arrostiti, pentole in terracotta, teglia universale, griglia e/o teglia per grigliare e arrostitire (se disponibile) sulla teglia universale.
- Il **preriscaldamento** del vano cottura è necessario solo con roastbeef e filetto. In generale il preriscaldamento non è necessario.
- Per arrostitire la carne utilizzare un **recipiente di cottura chiuso** p.es. una casseruola. La carne internamente rimane succosa. Il vano cottura rimane più pulito rispetto alla cottura sulla griglia. In questo modo il liquido derivante dalla cottura può essere riutilizzato come sugo,
- Se si utilizza un **filo per arrostiti oppure un sacchetto**, attenersi alle indicazioni riportate sulla confezione.
- Se per arrostitire si utilizza la **griglia** oppure un **recipiente di cottura aperto**, si può spennellare con grasso la carne magra, ricoprirla con fettine oppure pezzetti di speck.
- **Condire** la carne e disporla nel recipiente di cottura. Ricoprire con fiocchetti di burro o margarina o irrorare con olio o grasso alimentare. Per arrostiti grandi e magri (2-3 kg) e pollo grasso aggiungere ca. 1/8 l di acqua.
- Durante l'arrostitura non versare troppi liquidi. Si comprometterebbe la **doratura** della carne. La doratura si ottiene al termine della durata di cottura. Si ottiene una doratura migliore della carne se a metà cottura si toglie il coperchio.





- Al termine del processo di cottura estrarre la pietanza dal vano, coprirlo e lasciarla **riposare** per ca. 10 minuti. Quando si taglia la carne fuoriesce meno liquido.
- La pelle del **pollame** diventa croccante se circa 10 minuti prima della fine cottura viene spennellata con acqua leggermente salata.

## Indicazioni relative alle tabelle di cottura

Le tabelle di cottura sono riportate alla fine di questo libretto.

- Rispettare le aree temperatura, i ripiani e le durate indicati. Sono presi in considerazione i diversi recipienti di cottura e pezzi di carne e le differenti abitudini di cottura.

## Scegliere la temperatura 🌡️

- Si consiglia di selezionare la temperatura più bassa. Con temperature più alte di quelle indicate la carne diventerebbe scura ma non si cuocerebbe.
- Con Thermovent plus , Cottura con vapore  e Arrostitire  selezionare una temperatura più bassa di ca. 20 °C rispetto a Calore superiore/inferiore .
- In caso di pezzi di carne che pesano più di 3 kg selezionare una temperatura di circa 10 °C inferiore rispetto a quella indicata nella tabella. Il processo di arrostitura dura un po' di più ma la carne si cuoce uniformemente e la crosta non diventa troppo spessa.
- Per arrostitire sulla griglia selezionare una temperatura di circa 10 °C inferiore rispetto allo stesso processo nel recipiente di cottura chiuso.

# Arrostire

## Selezionare la durata di cottura

Se non diversamente indicato i tempi indicati in tabella valgono per il forno non preriscaldato.

- Calcolare la durata di cottura, in base al tipo di carne, moltiplicando la durata per singolo cm di altezza [min/cm] per l'altezza dell'arrosto [cm]:
  - manzo/selvaggina: 15-18 min/cm
  - maiale/vitello/agnello: 12-15 min/cm
  - roastbeef/filetto: 8-10 min/cm
- Controllare la cottura al termine della durata più breve indicata.

## Suggerimenti

- Per la carne congelata la durata di cottura aumenta di ca. 20 minuti per kg.
- Carne surgelata fino a 1,5 kg può essere arrostita senza essere precedentemente scongelata.

## Indicazioni relative alle modalità

Un elenco di tutte le modalità con le rispettive proposte di valore è riportato al capitolo "Menù principale e sottomenù".

Selezionare questa modalità **Calore inferiore**  a fine cottura, se occorre dorare ulteriormente la parte inferiore della pietanza.



La modalità **Cottura intensa**  non è indicata per arrostitire in quanto il sugo dell'arrosto scurisce troppo.

## Utilizzare Programmi automatici

- Seguire le indicazioni visualizzate a display.

## Utilizzare Thermovent plus o Arrostitire

Queste modalità sono adatte per arrostitire pietanze di carne, pesce e pollame con crosta marrone, come pure per arrostitire roastbeef e filetto.

Con la modalità **Thermovent plus**  è possibile cuocere a temperature più basse rispetto alla modalità **Calore superiore/inferiore** , poiché il calore si distribuisce subito nel vano cottura.

Con la modalità **Arrostitire**  nel corso della fase di inizio arrostitura il vano cottura viene riscaldato dapprima a una temperatura di inizio arrostitura elevata (ca. 230 °C). Non appena viene raggiunta questa temperatura, il forno scende autonomamente alla temperatura di cottura impostata (temperatura di continuazione arrostitura).

- Introdurre le pietanze sul ripiano 1 o 2.

## Utilizzare Cottura con vapore

Usare questa modalità con il tipo di riscaldamento desiderato per cuocere con apporto di umidità.

- Introdurre le pietanze sul ripiano 1.

## Utilizzare Calore superiore/inferiore

Utilizzare questa modalità per preparare ricette tradizionali. Per ricette descritte in libri di cucina datati, impostare la temperatura sempre di 10 °C inferiore a quella indicata. La durata di cottura rimane invariata.

- Introdurre le pietanze sul ripiano 1.

## Utilizzare Cottura delicata (Cottura delicata)

Usare questa modalità per arrostitire a risparmio energetico piccole quantità di arrosti o carne.

- Introdurre le pietanze sul ripiano 1.

 Pericolo di ferimento a causa delle superfici calde.

Se si griglia con lo sportello del forno aperto, l'aria del vano particolarmente calda non viene più convogliata automaticamente alla ventola di raffreddamento e raffreddata. Gli elementi di comando diventano caldi.

Chiudere quindi lo sportello quando si griglia.

## Consigli per grigliare

- Il preriscaldamento è necessario per grigliare. Preriscaldare la resistenza Calore superiore/grill per ca. 5 minuti a sportello chiuso.
- Risciacquare la carne rapidamente sotto acqua corrente fredda e asciugarla. Non salare la carne prima di grigliarla altrimenti fuoriesce il succo.
- Spennellare con olio la carne magra. Non utilizzare altri grassi perché diventano facilmente scuri o generano fumo.
- Pulire il pesce piano e salarlo. È possibile anche irrorare il pesce con succo di limone.
- Utilizzare la teglia universale e appoggiarvi sopra la griglia o la teglia per grigliare (se presente). La teglia per grigliare e arrostitire impedisce che il sugo della carne possa bruciare e si possa riutilizzare. Spennellare la teglia per grigliare e arrostitire con olio e sistemarvi gli alimenti da grigliare.

Non usare la teglia standard.

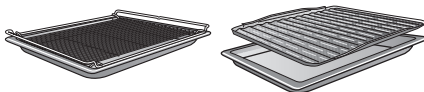

## Indicazioni relative alle tabelle di cottura

Le tabelle di cottura sono riportate alla fine di questo libretto.

- Rispettare le aree temperatura, i ripiani e le durate indicati. Sono presi in considerazione i diversi pezzi di carne e le differenti abitudini di cottura.
- Controllare gli alimenti dopo che è trascorsa la durata più breve.

## Scegliere la temperatura

- Si consiglia di selezionare la temperatura più bassa. Con temperature più alte di quelle indicate la carne diventerebbe scura ma non si cuocerebbe.

## Scegliere il ripiano

- Scegliere il ripiano in base allo spessore delle pietanze.
- Introdurre le pietanze piane sul ripiano 2.
- Inserire le pietanze con diametro maggiore sul ripiano 1.

# Grigliare

---

## Selezionare la durata di cottura

- Grigliare fette di carne e di pesce piatte per ca. 6-8 minuti per lato. Accertarsi che le fette siano dello stesso spessore affinché i tempi di cottura non siano troppo differenti l'uno dall'altro.
- Controllare la cottura al termine della durata più breve indicata.
- Per la **prova di cottura** premere con un cucchiaino sulla carne. In questo modo si comprende fino a che punto è cotta la carne.
  - **al sangue/rosata**  
quando la carne è ancora molto elastica, internamente è ancora rossa.
  - **cottura media**  
quando la carne non rilascia tanto liquido, internamente è rosata.
  - **ben cotta**  
quando la carne non rilascia liquido è ben cotta.

**Suggerimento:** Se la superficie di pezzi di carne di dimensioni maggiori è già molto dorata ma l'interno ancora non è cotto, spostare la pietanza su un ripiano più basso oppure ridurre la temperatura del grill. In questo modo la superficie non diventa troppo scura.

## Indicazioni relative alle modalità

Un elenco di tutte le modalità con le rispettive proposte di valore è riportato al capitolo "Menù principale e sottomenù".

### Utilizzare Grill grande

Usare questa modalità per grigliare grandi quantità di pietanze piatte e per gratinare pietanze in grandi stampi.

La resistenza Calore superiore/grill diventa incandescente per generare i raggi infrarossi necessari.

### Utilizzare Grill ventilato

Questa modalità è adatta per grigliare pietanze con diametro maggiore, come p.es. pollo.

Per le pietanze piane si consiglia in generale un'impostazione della temperatura di 220 °C, per pietanze dal diametro maggiore 180-200 °C.

 Pericolo di ferimento a causa delle superfici calde.

Il forno diventa molto caldo quando è in funzione. È quindi possibile bruciarsi a contatto con le resistenze, il vano cottura e gli accessori.

Attendere che le resistenze, il vano cottura e gli accessori si siano raffreddati prima di pulirli a mano.

 Pericolo di ferirsi a causa di scossa elettrica.

Il vapore di un apparecchio a vapore potrebbe infatti giungere alle parti sotto tensione e causare un corto circuito.

Per la pulizia non utilizzare mai un apparecchio a vapore.

Tutte le superfici si possono decolorare o modificare, se si utilizzano prodotti non adatti. In particolare il frontale del forno si danneggia a causa dell'azione di spray per forno e prodotti decalcificanti.

Tutte le superfici si graffiano facilmente. Le superfici in vetro possono graffiarsi o rompersi.

Rimuovere subito i residui dei prodotti.

### Detergenti non idonei

Per evitare di danneggiare le superfici non usare i seguenti prodotti per la pulizia:

- detergenti contenenti soda, ammoniaca, acidi o cloruri
- prodotti anticalcare sul frontale
- detergenti abrasivi, ad esempio polveri o latte abrasivi, pietre di pulizia (cleaning stone)
- detergenti contenenti solventi

- prodotti per acciaio inossidabile
- detersivi per lavastoviglie
- detersivi per vetro
- detersivi per piani cottura in vetroceramica
- spazzole e spugne abrasive (come ad es. pagliette o spugne che ancora contengono residui di detersivi abrasivi)
- gomme cancella-sporco
- raschietti affilati in metallo
- lana d'acciaio
- prodotti meccanici usati per pulire determinati punti
- spray per forno
- pagliette in acciaio

Se lo sporco agisce a lungo, in determinate circostanze diventa impossibile eliminarlo. L'utilizzo ripetuto dell'elettrodomestico senza alcuna pulizia può rendere lo sporco ostinato.

Eliminare subito lo sporco.

Gli accessori non sono adatti per essere lavati in lavastoviglie.

**Suggerimento:** Residui di sporco come succo di frutta oppure impasto per torta si eliminano più facilmente se il vano cottura è ancora caldo.

Per una pulizia comoda si consiglia:

- smontare lo sportello.
- Smontare le griglie di introduzione insieme alle guide FlexiClip (se presenti).
- Smontare la parete posteriore rivestita di smalto catalitico.
- Abbassare la resistenza Calore superiore/Grill.

## Pulizia e manutenzione

### Rimuovere lo sporco normale

Intorno al vano cottura come guarnizione verso la lastra dello sportello è applicata una guarnizione delicata in filamenti di vetro che si può danneggiare strofinandola o fregandola.

Se possibile evitare di pulire la guarnizione delicata in filamenti di vetro.

### Rimuovere lo sporco normale

- Rimuovere lo sporco normale possibilmente subito con acqua calda, detersivo per i piatti e un panno spugna pulito o un panno in microfibra pulito e umido.
- Eliminare i residui di detersivi con acqua pulita. Queste operazioni sono particolarmente importanti per le parti in PerfectClean poiché i residui dei prodotti detersivi possono pregiudicare l'effetto antiaderente.
- Asciugare infine tutte le superfici con un panno morbido.

### Rimuovere lo sporco ostinato (a eccezione delle guide FlexiClip)

Il trabocco di succhi di frutta o residui di arrosto può generare decolorazioni permanenti o punti opachi sulle superfici smaltate. Queste macchie non pregiudicano in alcun modo le caratteristiche d'uso.

Non tentare di rimuovere a tutti i costi le macchie. Utilizzare solo i prodotti e i mezzi descritti.

- Rimuovere i residui attaccatisi con un raschietto per il vetro oppure una paglietta in acciaio, acqua calda e detersivo per i piatti.

Lo smalto catalitico perde le proprietà pulenti che agiscono autonomamente a causa dell'azione di prodotti abrasivi, spazzole e spugne abrasive e spray per il forno.

Smontare le parti in smalto catalitico prima di utilizzare lo spray per il forno.

### Utilizzare un prodotto di pulizia per il forno

- In caso di sporco particolarmente ostinato sulle superfici in PerfectClean spruzzare lo spray di pulizia per forno Miele sulle superfici fredde.

Se lo spray per il forno giunge nelle intercapedini e nelle aperture, quando si svolgono i procedimenti di cottura si generano cattivi odori.

Non spruzzare lo spray sul cielo del vano cottura.

Non spruzzare lo spray nelle intercapedini e nelle aperture delle pareti e del retro del vano cottura.

- Lasciarlo agire come indicato sulla confezione.

Spray di altri marchi possono essere utilizzati solo sulle superfici fredde. Lasciare agire per max. 10 minuti.

- Inoltre dopo il tempo di azione utilizzare il lato ruvido di una spugna per le stoviglie.
- Eliminare i residui di detersivi con acqua pulita.
- Asciugare le superfici con un panno morbido.

### Residui di sporco ostinato sulle guide estraibili FlexiClip

Il grasso speciale delle guide Flexi-Clip viene rimosso con il lavaggio in lavastoviglie, pregiudicandone le proprietà di estrazione.

Non lavare mai le guide FlexiClip in lavastoviglie.

In caso di sporco ostinato delle superfici o incollaggio dei cuscinetti a causa di succhi traboccati procedere come segue:

- mettere brevemente a mollo le guide FlexiClip (per 10 minuti ca.) in acqua calda con detersivo per i piatti. Se necessario usare la parte ruvida della spugnetta per lavare le stoviglie. Per pulire i cuscinetti a sfera si può usare una spazzola morbida.

Dopo il lavaggio possono rimanere decolorazioni o schiarimenti che però non pregiudicano le caratteristiche relative all'uso.

### Pulire la parete posteriore rivestita di smalto catalitico

Lo smalto catalitico, a temperature elevate, si pulisce autonomamente eliminando oli e grassi. Non sono necessari ulteriori detersivi. Più alta è la temperatura, più efficace è il procedimento.

Lo smalto catalitico perde le proprietà pulenti che agiscono autonomamente a causa dell'azione di prodotti abrasivi, spazzole e spugne abrasive e spray per il forno.

Smontare le parti in smalto catalitico, prima di utilizzare lo spray per il forno nel vano cottura.

### Eliminare lo sporco causato da spezie, zucchero o similari

- Smontare la parete posteriore (vedi capitolo "Pulizia e manutenzione", par. "Smontare la parete posteriore").
- Pulirla a mano con acqua calda, detersivo per i piatti e una spazzola morbida.
- Risciacquare accuratamente la parete posteriore.
- Farla asciugare prima di rimontarla.

### Rimuovere lo sporco di olio e grasso

- Estrarre tutti gli accessori (comprese le griglie di introduzione) dal vano cottura.
- Prima di avviare la pulizia catalitica, rimuovere lo sporco più grosso dal lato interno dello sportello e dalle superfici trattate in PerfectClean affinché bruciando non si fissino.
- Selezionare la modalità Thermovent plus  e 250 °C.
- Riscaldare il vano cottura vuoto per almeno 1 ora.

La durata dipende dal grado di sporco.

Se lo smalto catalitico è fortemente sporcato da olio o grassi, durante il procedimento di pulizia è possibile che nel vano cottura si depositi una patina.

 Pericolo di ferimento a causa delle superfici calde.

Il forno diventa molto caldo quando è in funzione. È possibile bruciarsi a contatto con le resistenze e il vano cottura.

Attendere che le resistenze e il vano cottura si siano raffreddati prima di pulirli a mano.

## Pulizia e manutenzione

- Al termine pulire il lato interno dello sportello e il vano cottura con un panno spugna pulito, acqua calda e del detersivo per piatti oppure un panno in microfibra pulito inumidito.

Ogni volta che il forno viene poi portato a alte temperature, svanisce lo sporco ancora presente.

### Decalcificazione

Il sistema di evaporazione dovrebbe essere regolarmente decalcificato anche in base al grado di durezza dell'acqua.

È possibile eseguire il procedimento di decalcificazione in qualsiasi momento.

Dopo un numero preciso di procedimenti di cottura verrà automaticamente richiesto all'utente di decalcificare il sistema di evaporazione affinché il funzionamento sia sempre ineccepibile.

L'apparecchio segnala e conta a ritroso gli ultimi 10 procedimenti di cottura fino alla decalcificazione. Successivamente l'utilizzo di modalità e programmi automatici con apporto di umidità è bloccato.

Sarà possibile riutilizzare le modalità dopo aver eseguito il procedimento di decalcificazione. Si possono invece utilizzare tutte le altre modalità e gli altri programmi automatici senza apporto di umidità.

### Svolgimento della decalcificazione

Se è stato avviato un procedimento di decalcificazione, occorre eseguirlo completamente. Non può essere interrotto.

Il procedimento di decalcificazione dura circa 90 minuti e si svolge in diverse fasi:

1. preparare il procedimento di decalcificazione
2. aspirare il liquido di decalcificazione
3. fase di azione
4. risciacquo 1
5. risciacquo 2
6. risciacquo 3
7. evaporazione acqua residua

### Preparare il procedimento di decalcificazione

Occorre un recipiente con ca. 1 l di capacità.

Per non dover tenere il contenitore con il liquido decalcificante sotto il tubicino di aspirazione, è in dotazione un tubo in plastica con ventosa.

Per ottenere un effetto di lavaggio ideale si consiglia di utilizzare le compresse per la decalcificazione sviluppate in modo specifico da Miele.

**Suggerimento:** sono tuttavia acquistabili presso i negozi autorizzati e i centri di assistenza Miele o sul sito <https://www.miele.it>.

Altri decalcificanti che oltre all'acido citrico contengono altri acidi e/o altre sostanze indesiderate, come p.es. cloruri, possono causare danni.

Inoltre non si può garantire l'effetto desiderato se non si rispetta la concentrazione del decalcificante.

- Riempire il recipiente con ca. 600 ml di acqua fredda di rete e sciogliervi dentro completamente una compressa di decalcificazione.

### Eeguire la decalcificazione

- Selezionare Altri/e .
- Selezionare Decalcificazione.

Se le modalità e i programmi automatici con apporto di umidità sono già stati bloccati, è possibile avviare il procedimento di decalcificazione subito selezionando *OK*.

- Inserire la teglia universale fino alla battuta d'arresto al livello più in alto, per raccogliere il decalcificante dopo l'utilizzo. Confermare con *OK*.

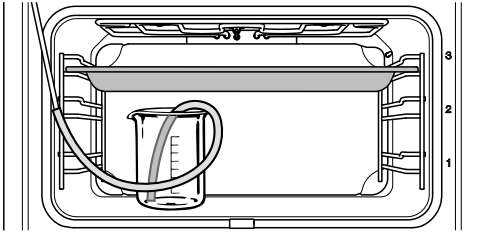

- Sistemare il recipiente con il liquido decalcificante sul fondo del vano cottura.
- Infilare un'estremità del tubo con il tubo di aspirazione. Introdurre l'altra estremità del tubo fino in fondo nel contenitore con il prodotto decalcificante e fissarlo al contenitore con la ventosa.
- Confermare con *OK*.

Si avvia il procedimento di aspirazione. Si sentono rumori della pompa.

È possibile interrompere un procedimento di aspirazione in ogni momento selezionando *OK* e proseguirlo.

La quantità di decalcificante aspirata può essere inferiore a quella richiesta. Nel contenitore ne rimane quindi un residuo. Appare un avviso che il procedimento di aspirazione è terminato.

- Confermare con *OK*.

Si avvia la **fase di azione**. È possibile seguire lo scorrere del tempo.

- Lasciare il recipiente con il tubicino di collegamento verso il tubo di riempimento nel vano cottura e riempire con ca. 300 ml di acqua poiché il sistema nel corso della fase di azione aspira ancora liquido.

Ogni 5 minuti il sistema aspira ancora del liquido. Si sentono rumori della pompa.

Durante il processo di decalcificazione l'illuminazione del vano cottura e le ventole di raffreddamento rimangono accese.

Al termine della fase di azione suona un segnale acustico.

### Risciacquare il sistema di evaporazione al termine della fase di azione

Dopo la fase di azione occorre risciacquare il sistema di evaporazione per eliminare i residui del prodotto decalcificante.

Per tre volte viene aspirata attraverso il sistema di evaporazione e raccolta nella teglia universale ca. 1 l di acqua pulita.

- Estrarre la teglia universale con il liquido decalcificante raccolto, vuotarla e reinserirla al livello più in alto.
- Togliere il tubo di plastica dal recipiente.
- Estrarre il recipiente, risciacquarlo accuratamente e riempirlo con 1 l ca. di acqua pulita.
- Sistemare il recipiente di nuovo nel vano cottura e fissare il tubo in plastica nel recipiente.
- Confermare con *OK*.

Si avvia il procedimento di aspirazione per il **primo procedimento di risciacquo**.

## Pulizia e manutenzione

L'acqua viene convogliata attraverso il sistema di evaporazione e raccolta sulla teglia universale.

Appaiono delle indicazioni relative al **secondo procedimento di risciacquo**.

- Estrarre la teglia universale con il liquido raccolto, vuotarla e reinserirla al livello più in alto.
- Togliere il tubo in plastica dal recipiente e riempire quest'ultimo con ca. 1 l di acqua pulita.
- Sistemare il recipiente di nuovo nel vano cottura e fissare il tubo in plastica nel recipiente.
- Confermare con *OK*.
- Procedere allo stesso modo per il **terzo procedimento di risciacquo**.

Lasciare la teglia universale nel vano cottura durante l'evaporazione dell'acqua residua con l'acqua raccolta nel corso del terzo procedimento di risciacquo.

### Evaporare acqua residua

Dopo il terzo procedimento di risciacquo si avvia l'evaporazione di acqua residua.

- Togliere il recipiente e il tubo dal vano cottura.
- Chiudere lo sportello.
- Confermare con *OK*.

 Pericolo di ferirsi a causa del vapore acqueo.

Il vapore acqueo potrebbe causare ustioni.

Nel corso del processo di evaporazione non aprire lo sportello.

Il riscaldamento del vano cottura si attiva e appare la durata dell'evaporazione dell'acqua residua.

La durata viene corretta automaticamente a seconda dell'effettiva quantità di acqua residua presente.

### Concludere il processo di decalcificazione

Al termine dell'evaporazione dell'acqua residua appare una finestra informativa con indicazioni relative alla pulizia successiva alla decalcificazione.

- Confermare con *OK*.

Suona un segnale acustico e compare *Fine*.

- Spegnere il forno con il tasto On/Off .

 Pericolo di ferimento a causa delle superfici calde.

Il forno diventa molto caldo quando è in funzione. È quindi possibile bruciarsi a contatto con le resistenze, il vano cottura e gli accessori.

Attendere che le resistenze, il vano cottura e gli accessori si siano raffreddati prima di pulirli a mano.

- Estrarre la teglia universale con il liquido raccolto.
- Pulire eventuali depositi di condensa e residui del liquido decalcificante quando il forno si è raffreddato.
- Chiudere lo sportello solo quando il vano cottura è completamente asciutto.

### Smontare lo sportello

Lo sportello pesa ca. 6kg.

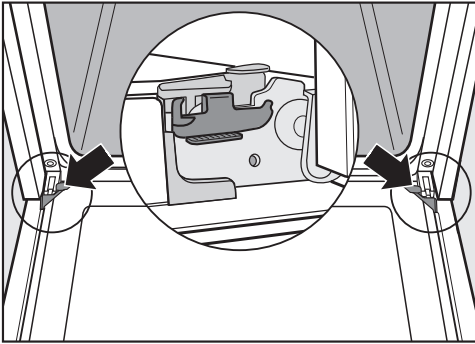

Lo sportello del forno è collegato alle cerniere con dei supporti. Prima che lo sportello possa essere sganciato da tali supporti, sbloccare le staffe d'arresto situate sulle due cerniere.

- Aprire lo sportello completamente.

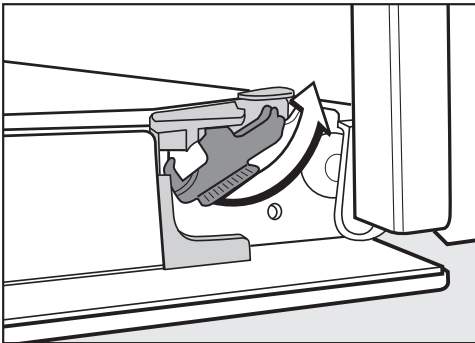

- Sganciare le staffe d'arresto ruotando fino alla battuta.

Il forno si danneggia, se si smonta lo sportello in modo errato.

Non tirare mai lo sportello in senso orizzontale dai supporti poiché questi battono sul forno.

Non tirare mai lo sportello afferrandolo dalla maniglia dai supporti perché la maniglia potrebbe rompersi.

- Chiudere lo sportello fino alla battuta d'arresto.

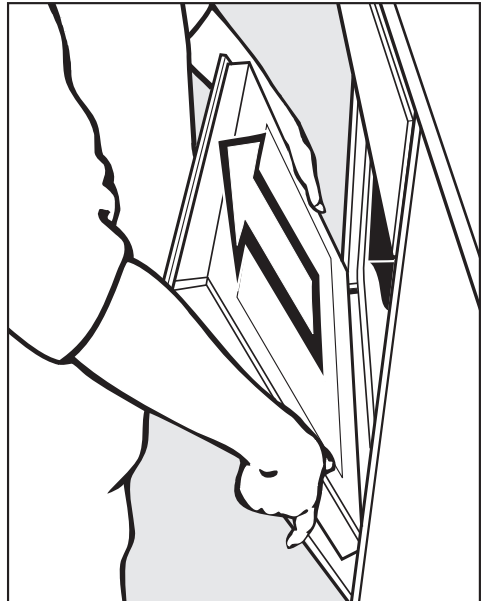

- Afferrare lo sportello lateralmente e sganciarlo dai fissaggi sollevandolo verso l'alto. Accertarsi che lo sportello non sia in posizione obliqua.

## Pulizia e manutenzione

### Smontare lo sportello

Lo sportello è composto da un sistema aperto di 3 lastre di vetro rivestite in parte da materiale che riflette il calore.

Durante il funzionamento l'aria viene convogliata all'interno dello sportello per raffreddare il vetro esterno.

Se tra le lastre di vetro dello sportello dovessero esserci residui di sporco, è possibile smontarlo per pulirlo all'interno.

Il vetro delle lastre dello sportello può graffiarsi.

Per pulire il vetro dello sportello non utilizzare detergenti abrasivi, spugne ruvide o spazzole o raschietti affilati. Quando si puliscono le lastre dello sportello attenersi anche alle avvertenze valide per il frontale del forno.

La superficie dei profili in alluminio si danneggia con lo spray del forno.

Pulire le parti solo con acqua calda, del detersivo per stoviglie e un panno spugna pulito oppure un panno pulito e umido in microfibra.

Le lastre dello sportello possono rompersi se cadono.

Conservare le lastre dello sportello smontate in modo sicuro.

 Pericolo di ferirsi a causa dello sportello che si chiude da sé.

Lo sportello può chiudersi da sé se lo si smonta quando è montato.

Smontare sempre lo sportello prima di smontare le lastre.

- Adagiare la lastra esterna dello sportello su una base morbida (p.es. uno strofinaccio) per evitare che si graffi. Si consiglia di fare in modo che la maniglia "sporga" dal bordo del tavolo.

La lastra sarebbe così posizionata in piano e si evita di danneggiarla durante la pulizia.

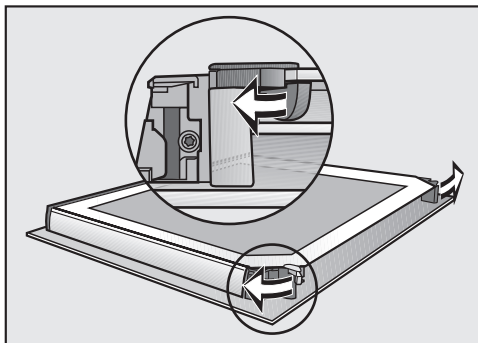

- Aprire i dispositivi di blocco delle lastre di vetro ruotandoli verso l'esterno.

Smontare la lastra dello sportello:

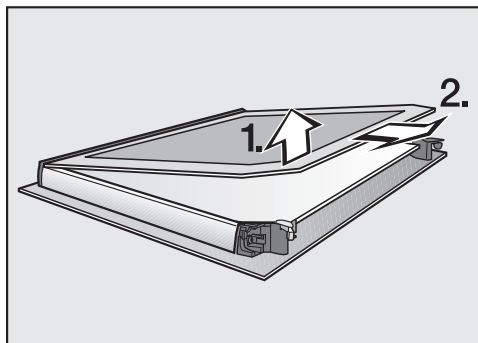

- sollevare la lastra **leggermente** ed estrarla dal listello in plastica.

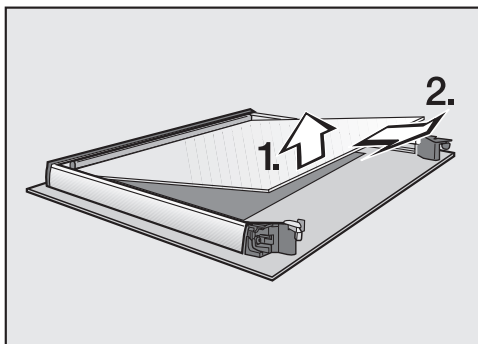

- Sollevare la lastra centrale dello sportello **leggermente** ed estrarla.
- Pulire le lastre dello sportello e le altre singole parti con un panno spugna pulito, acqua calda e del detersivo per i piatti oppure un panno in microfibra umido e pulito.
- Asciugare tutti i pezzi con un panno morbido.

Infine riassemblare lo sportello:

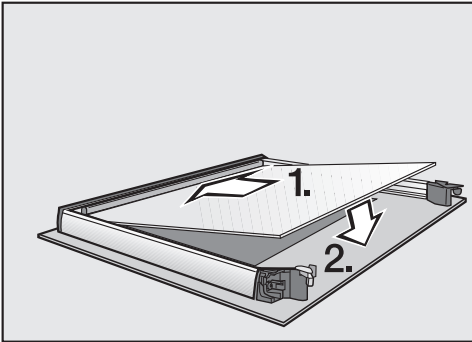

- La lastra centrale va sistemata in sede in modo da leggere correttamente il numero d'ordine, vale a dire non in modo speculare.

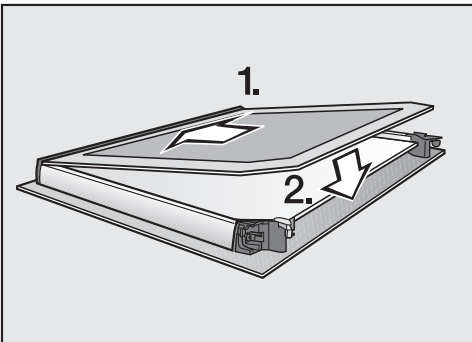

- Inserire la lastra interna dello sportello con il lato opaco rivolto verso il basso nel listello in plastica e sistemare la lastra interna dello sportello tra i dispositivi di blocco.

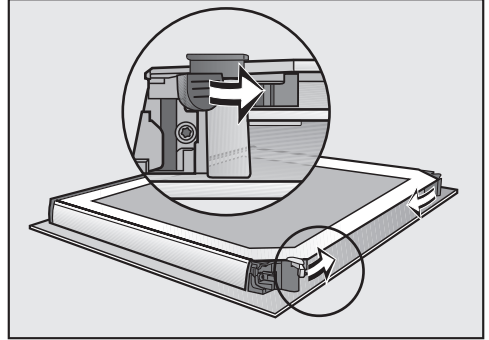

- Chiudere i dispositivi di blocco delle lastre di vetro ruotandoli verso l'interno.

Lo sportello è di nuovo assemblato.

### Montare lo sportello

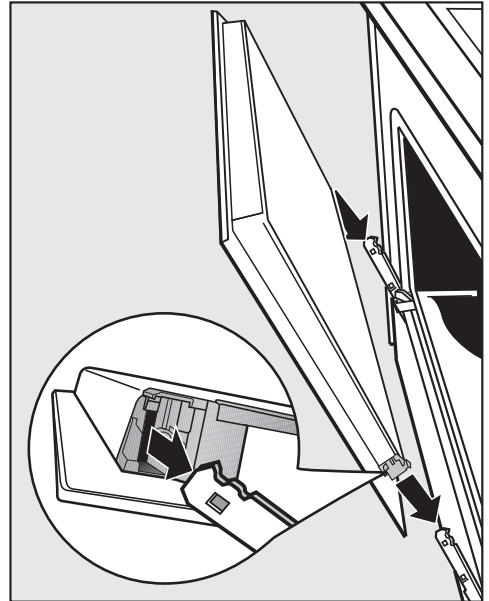

- Afferrare lo sportello dai lati e agganciarlo sui supporti delle cerniere. Accertarsi che lo sportello non sia in posizione obliqua.
- Aprire lo sportello completamente.

## Pulizia e manutenzione

Lo sportello potrebbe staccarsi dai supporti e danneggiarsi se le staffe d'arresto non sono bloccate. Bloccare di nuovo le staffe d'arresto.

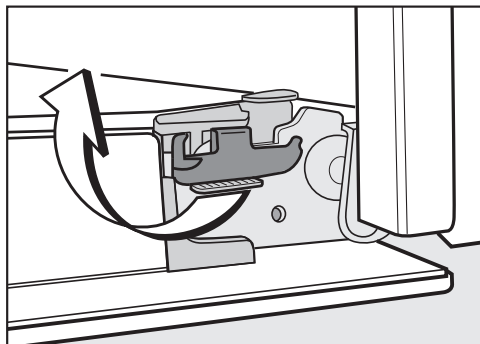

- Bloccare le staffe d'arresto ruotandole fino alla battuta in senso orizzontale.

### Smontare le griglie di introduzione con le guide FlexiClip

È possibile smontare le griglie di introduzione insieme alle guide FlexiClip (se presenti).

Se si desidera smontare le guide FlexiClip prima separatamente, seguire le indicazioni riportate al capitolo "Dotazione", par. "Montare e smontare le guide FlexiClip".

 Pericolo di ferimento a causa delle superfici calde.

Il forno diventa molto caldo quando è in funzione. È quindi possibile bruciarsi a contatto con le resistenze, il vano cottura e gli accessori.

Attendere che le resistenze, il vano cottura e gli accessori si siano raffreddati prima di smontare le griglie di introduzione.

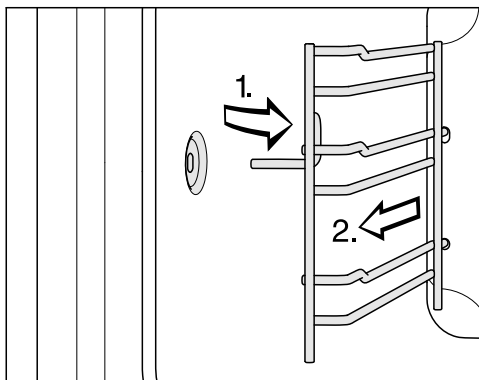

- Estrarre le griglie di introduzione frontalmente dal fissaggio (1.) e smontarle (2.).

Per il **montaggio** seguire la procedura in ordine inverso.

- Rimontare con cura i singoli componenti.

### Smontare la parete posteriore

È possibile smontare la parete posteriore per pulirla.

 Pericolo di ferimento a causa delle superfici calde.

Il forno diventa molto caldo quando è in funzione. È quindi possibile bruciarsi a contatto con le resistenze, il vano cottura e gli accessori.

Attendere che le resistenze, il vano cottura e gli accessori si siano raffreddati prima di smontare la parete posteriore.

 Pericolo di ferirsi a causa del girante della ventola.

Ci si può ferire con il girante della ventola dell'aria calda.

Non mettere mai in funzione il forno senza parete posteriore.

- Staccare il forno dalla rete elettrica. Sfilare la spina dalla presa oppure disinserire l'interruttore principale dell'impianto elettrico.
- Smontare le griglie di introduzione.
- Svitare le quattro viti agli angoli della parete posteriore e smontare quest'ultima.
- Pulire la parete posteriore (v. cap. "Pulire la parete posteriore rivestita di smalto catalitico").

Per il **montaggio** seguire la procedura in ordine inverso.

- Montare con cura la parete posteriore.

Le aperture devono essere disposte come illustrato nel capitolo "Panoramica".

- Montare le griglie di introduzione.
- Ripristinare di nuovo il collegamento del forno alla rete elettrica.

### Abbassare la resistenza di riscaldamento Calore superiore/Grill

Se il cielo del vano cottura è particolarmente sporco, per la pulizia è possibile abbassare la resistenza del Calore superiore/Grill. Pulire regolarmente il cielo del vano cottura con un panno umido o con una spugna.

 Pericolo di ferimento a causa delle superfici calde.

Il forno diventa molto caldo quando è in funzione. È quindi possibile bruciarsi a contatto con le resistenze, il vano cottura e gli accessori.

Attendere che le resistenze, il vano cottura e gli accessori si siano raffreddati prima di pulirli a mano.

Lo smalto della base del vano cottura può danneggiarsi se cade un dado. Come protezione disporre ad es. un panno da cucina sul fondo del vano cottura.

- Smontare le griglie di introduzione.

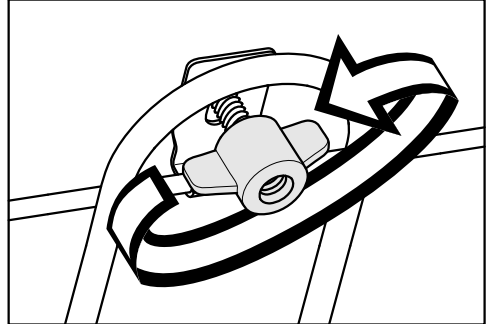

- Svitare i dadi a farfalla.

La resistenza Calore superiore/Grill si può danneggiare. Non agire con forza quando si abbassa la resistenza Calore superiore/Grill.

- Abbassare la resistenza Calore superiore/Grill con cautela.

Il cielo del vano cottura adesso è accessibile.

- Pulire il cielo del vano cottura con acqua calda, del detersivo per stoviglie e un panno spugna pulito oppure un panno pulito e umido in microfibra.
- Al termine della pulizia ribaltare verso l'alto la resistenza Calore superiore/Grill.
- Applicare i dadi e avvitarli.
- Montare le griglie di introduzione.



## Cosa fare se...

La maggior parte dei guasti che si verificano durante l'uso quotidiano dell'apparecchio può essere eliminata personalmente, senza difficoltà. In molti casi è possibile risparmiare tempo e costi senza doversi necessariamente rivolgere all'assistenza tecnica.

Sotto [www.miele.it/c/service-10.htm](http://www.miele.it/c/service-10.htm) si possono leggere le informazioni relative alla risoluzione autonoma di guasti.



Le tabelle che seguono sono un aiuto per individuare e possibilmente eliminare le cause dei guasti.

Problema	Causa e rimedio
<b>Il display rimane spento.</b>	<p>È stata selezionata l'impostazione Orologio   Visualizzazione   Off. Per questo motivo il display è oscurato quando il forno è spento.</p> <ul style="list-style-type: none"><li>■ Quando si accende il forno, compare il menù principale. Se si desidera che l'ora venga sempre visualizzata, selezionare l'impostazione Orologio   Visualizzazione   On.</li></ul> <p>Il forno non è allacciato alla corrente elettrica.</p> <ul style="list-style-type: none"><li>■ Verificare se la spina del forno è inserita nella presa.</li><li>■ Verificare se è scattato l'interruttore principale dell'impianto elettrico. Rivolgersi a un elettricista specializzato o all'assistenza tecnica autorizzata Miele.</li></ul>
<b>Non si sente alcun segnale acustico.</b>	<p>I segnali acustici sono spenti o impostati su un volume troppo basso.</p> <ul style="list-style-type: none"><li>■ Attivare i segnali acustici o aumentarne il volume con l'impostazione Volume   Segnali acustici.</li></ul>
<b>Il forno non diventa caldo.</b>	<p>La modalità fiera è attiva.</p> <p>È possibile selezionare voci del menù a display e tasti sensore ma il riscaldamento del vano cottura non funziona.</p> <ul style="list-style-type: none"><li>■ Disattivare la modalità fiera con l'impostazione Rivenditori   Modalità fiera   Off.</li></ul>
<b>Il tasto sensore  lampeggia quando si accende il forno.</b>	<p>Il forno non è ancora stato collegato a una rete WLAN. Il tasto sensore lampeggia per segnalare che è possibile effettuare la connessione in rete del forno utilizzando il tasto sensore. Dopo aver acceso e spento il forno più volte, il tasto sensore non lampeggia più, ma la funzione di connessione in rete è ancora attiva.</p>

Problema	Causa e rimedio
<b>I tasti sensore non reagiscono.</b>	<p>È stata selezionata l'impostazione Display   QuickTouch   Off. In questo modo i tasti sensore non reagiscono a forno spento.</p> <ul style="list-style-type: none"> <li>■ Quando si accende il forno, i tasti sensore reagiscono. Se si desidera che i tasti sensore reagiscano anche con forno spento, selezionare l'impostazione Display   QuickTouch   On.</li> </ul>
	<p>Il forno non è allacciato alla rete elettrica.</p> <ul style="list-style-type: none"> <li>■ Verificare se la spina del forno è inserita nella presa.</li> <li>■ Verificare se è scattato l'interruttore principale dell'impianto elettrico. Rivolgersi a un elettricista specializzato o all'assistenza tecnica autorizzata Miele.</li> </ul>
	<p>Vi è un problema nell'elettronica.</p> <ul style="list-style-type: none"> <li>■ Toccare il tasto on/off  finché il display si spegne e il forno si riavvia.</li> </ul>
<p>Per sbloccare, tenere premuto il tasto OK per 6 secondi <b>appare quando si accende il display.</b></p>	<p>Il blocco accensione  è attivo.</p> <ul style="list-style-type: none"> <li>■ È possibile disattivare il blocco accensione per un procedimento di cottura toccando il tasto sensore OK per almeno 6 secondi.</li> <li>■ Se si vuole spegnere il blocco accensione in modo permanente, selezionare l'impostazione Sicurezza   Blocco    Off.</li> </ul>
<p><b>A display compare</b> Interruzione corrente elettrica. Il procedimento è stato interrotto..</p>	<p>La corrente elettrica si è interrotta brevemente. Un processo di cottura in corso si è quindi interrotto.</p> <ul style="list-style-type: none"> <li>■ Spegnere e riaccendere il forno.</li> <li>■ Riavviare il procedimento di cottura.</li> </ul>
<p><b>A display compare</b> 12:00.</p>	<p>La rete elettrica è rimasta disattivata per oltre 150 ore.</p> <ul style="list-style-type: none"> <li>■ Reimpostare l'ora e la data.</li> </ul>
<p><b>A display compare</b> È stata raggiunta la durata massima di funzionamento.</p>	<p>Il forno è rimasto in funzione per un periodo lungo non consueto. Lo spegnimento di sicurezza è stato attivato.</p> <ul style="list-style-type: none"> <li>■ Confermare con OK.</li> </ul> <p>Successivamente il forno è di nuovo pronto per l'impiego.</p>
<p>Guasto <b>e un codice guasto non riportato qui compaiono a display.</b></p>	<p>Un problema che non si riesce a risolvere autonomamente.</p> <ul style="list-style-type: none"> <li>■ Rivolgersi al servizio di assistenza tecnica autorizzato Miele.</li> </ul>

## Cosa fare se...

Problema	Causa e rimedio
<p><b>Dopo la selezione della funzione Decalcificazione a display appare</b> Questa funzione non è al momento disponibile..</p>	<p>Il sistema di evaporazione è guasto.</p> <ul style="list-style-type: none"> <li>■ Rivolgersi al servizio di assistenza tecnica autorizzato Miele.</li> </ul>
<p><b>In un procedimento di cottura con apporto di umidità non viene aspirata acqua.</b></p>	<p>La modalità fiera è attiva. È possibile selezionare voci del menù a display e tasti sensore ma la pompa del sistema di evaporazione non funziona.</p> <ul style="list-style-type: none"> <li>■ Disattivare la modalità fiera tramite Impostazioni   Rivenditori   Modalità fiera   Off.</li> </ul> <p>La pompa del sistema di evaporazione è guasta.</p> <ul style="list-style-type: none"> <li>■ Rivolgersi al servizio di assistenza tecnica autorizzato Miele.</li> </ul>
<p><b>Dopo un procedimento di cottura si sente un rumore di funzionamento.</b></p>	<p>Dopo un procedimento di cottura la ventola di raffreddamento rimane accesa (v. cap. “Impostazioni”, par. “Funzionamento supplementare ventola di raffreddamento”).</p>
<p><b>Il forno si è spento automaticamente.</b></p>	<p>Il forno si spegne automaticamente per motivi di risparmio energetico se dopo la sua accensione o al termine di un procedimento di cottura entro un determinato tempo non segue alcun comando.</p> <ul style="list-style-type: none"> <li>■ Riaccendere il forno.</li> </ul>
<p><b>La torta o i biscotti non sono ancora cotti in base ai tempi indicati nella tabella di cottura.</b></p>	<p>La temperatura selezionata diverge da quella indicata nella ricetta.</p> <ul style="list-style-type: none"> <li>■ Selezionare la temperatura indicata nella ricetta.</li> </ul> <p>Le quantità degli ingredienti divergono da quelle indicate in ricetta.</p> <ul style="list-style-type: none"> <li>■ Controllare se è stata modificata la ricetta. Grazie all'aggiunta di più liquido o uova l'impasto diventa più umido e necessita di un tempo di cottura più lungo.</li> </ul>

Problema	Causa e rimedio
<p><b>Torte o altri prodotti da forno presentano differenze nella doratura.</b></p>	<p>È stata selezionata una temperatura sbagliata o è stato scelto un ripiano sbagliato.</p> <ul style="list-style-type: none"> <li>■ La doratura presenta sempre una certa differenza. Se la differenza di doratura è molta, verificare se sono stati selezionati la temperatura e il ripiano corretti.</li> </ul> <p>Il materiale o il colore dello stampo non sono adeguati alla modalità.</p> <ul style="list-style-type: none"> <li>■ Con la modalità Calore superiore/inferiore  gli stampi chiari o lucidi non sono particolarmente adatti. Utilizzare stampi scuri, opachi.</li> </ul>
<p><b>Sullo smalto catalitico ci sono macchie di ruggine.</b></p>	<p>Residui di sporco causato da spezie, zucchero o simili non vengono rimossi dal processo di pulizia catalitico.</p> <ul style="list-style-type: none"> <li>■ Smontare le parti in smalto catalitico ed eliminare questi residui di sporco con acqua calda, detersivo per i piatti e una spazzola morbida (v. cap. "Pulire la parete posteriore rivestita di smalto catalitico").</li> </ul>
<p><b>L'introduzione e l'estrazione delle guide estraibili FlexiClip risulta difficile.</b></p>	<p>Sui cuscinetti a sfera delle guide FlexiClip non c'è una quantità sufficiente di grasso.</p> <ul style="list-style-type: none"> <li>■ Lubrificare i cuscinetti a sfera con l'apposito prodotto Miele.</li> </ul> <p>Solo il grasso speciale Miele è adatto alle alte temperature del vano cottura. Altri tipi di grasso possono resinificare e incollare le guide completamente estraibili FlexiClip. È possibile reperire il grasso speciale Miele dai rivenditori specializzati o presso l'assistenza tecnica autorizzata Miele.</p>
<p><b>La luce del vano cottura si spegne dopo poco tempo.</b></p>	<p>È stata selezionata l'impostazione Illuminazione   "On" per 15 secondi.</p> <ul style="list-style-type: none"> <li>■ Se si vuole accendere la luce del vano cottura durante l'intero procedimento di cottura, selezionare l'impostazione Illuminazione   On.</li> </ul>
<p><b>La luce del vano cottura è spenta o non si accende.</b></p>	<p>È stata selezionata l'impostazione Illuminazione   Off.</p> <ul style="list-style-type: none"> <li>■ Accendere l'illuminazione del vano cottura per 15 secondi con il tasto sensore .</li> <li>■ Se lo si desidera, selezionare l'impostazione Illuminazione   On o "On" per 15 secondi.</li> </ul> <p>La luce del vano cottura è difettosa.</p> <ul style="list-style-type: none"> <li>■ Rivolgersi al servizio di assistenza tecnica autorizzato Miele.</li> </ul>

## Assistenza tecnica

---

Su [www.miele.it/c/service-10.htm](http://www.miele.it/c/service-10.htm) si possono leggere le informazioni relative alla risoluzione autonoma di guasti e ai pezzi di ricambio Miele.

### Contatti in caso di guasto

In caso di guasti che non si è in grado di risolvere da soli, contattare il negozio specializzato Miele o il servizio di assistenza tecnica Miele.

È possibile visualizzare i contenuti online dell'assistenza tecnica sotto [www.miele.it/elettrodomestico/service-21.htm](http://www.miele.it/elettrodomestico/service-21.htm).

I contatti dell'assistenza tecnica Miele si trovano in fondo alle presenti istruzioni.

L'assistenza tecnica necessita dell'identificativo del modello del fornitore e del numero di fabbricazione (fabbr./SN/n.). Questi dati possono essere rilevati dalla targhetta dati.

Queste informazioni possono essere ricavate dalla targhetta dati visibile, a sportello aperto, sulla cornice frontale.

### Garanzia

La durata della garanzia prevista dalla legislazione vigente è di 2 anni.

Ulteriori informazioni si trovano nelle condizioni di garanzia allegate.

## Misure d'incasso

Le misure sono espresse in mm.

### Incasso in un mobile colonna o base

Se l'apparecchio viene installato sotto un piano cottura, attenersi alle indicazioni relative all'incasso e all'altezza del piano cottura.

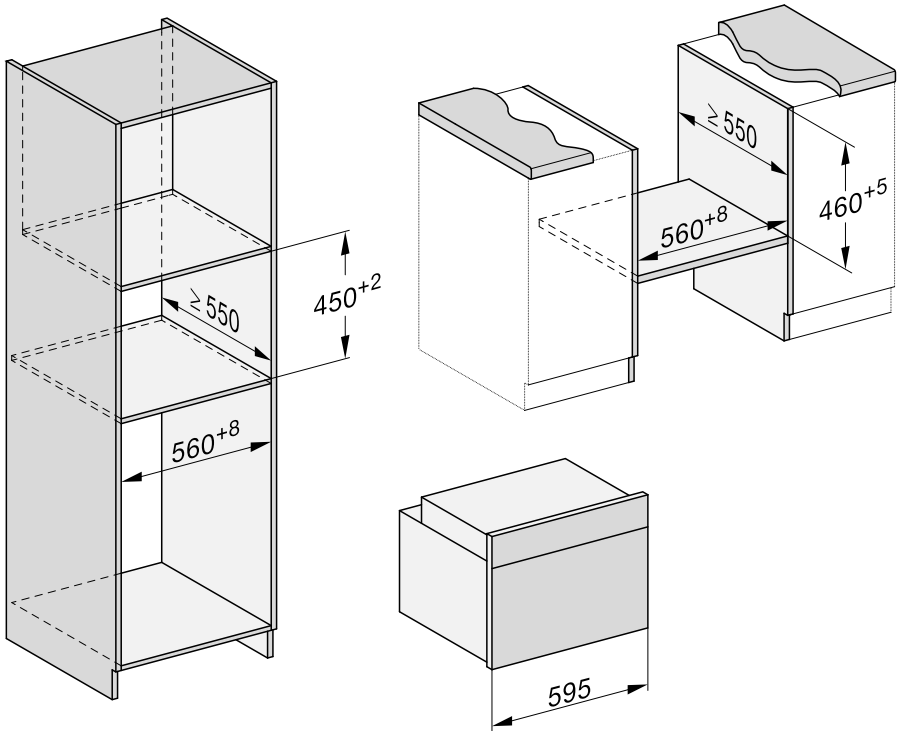



## Allacciamenti e aerazione

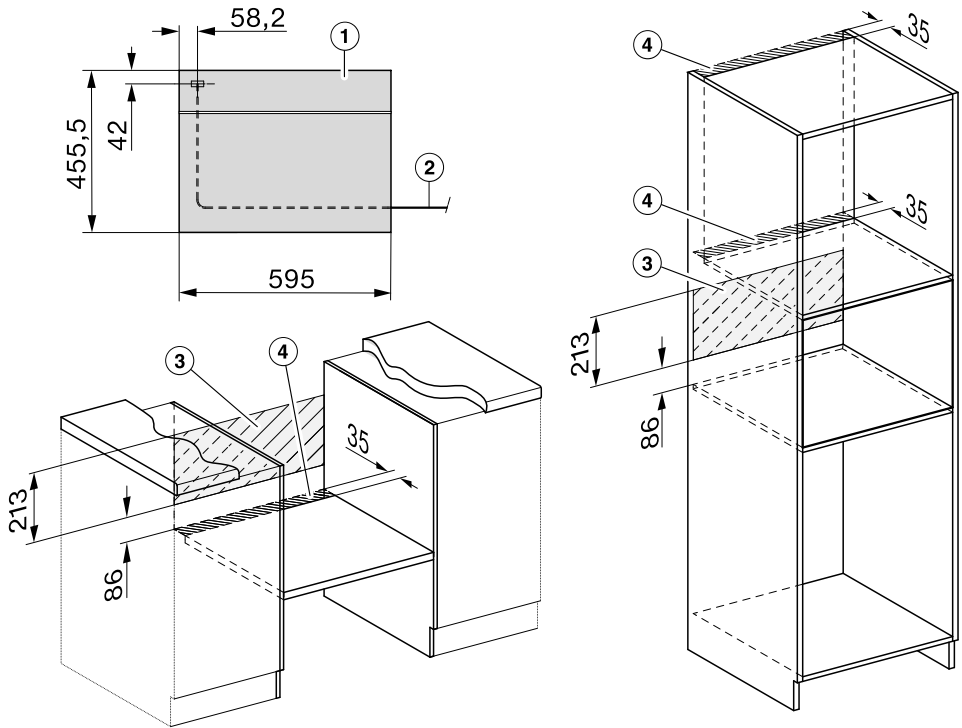

- ① Vista frontale
- ② Lunghezza cavo di alimentazione = 1.500 mm
- ③ Nessun allacciamento in questa area
- ④ Sezione di aerazione min. 150 cm<sup>2</sup>

# Installazione

## Montare il forno

Per questioni di sicurezza, il forno deve essere usato solo se incassato.

Per funzionare correttamente il forno ha bisogno che affluisca una quantità sufficiente di aria fresca. L'aria fredda necessaria non deve essere riscaldata eccessivamente da altre fonti di calore (p.es. stufe a combustibile solido).

Al momento dell'incasso considerare assolutamente:

Accertarsi che il piano intermedio su cui si appoggia il forno non tocchi la parete.

I listelli antitermici non devono essere installati sulle pareti laterali del vano d'incasso.

- Allacciare il forno alla rete elettrica.

Lo sportello può danneggiarsi se si afferra il forno dalla maniglia dello sportello.

Per trasportare lo sportello utilizzare gli incavi laterali sull'involucro.

Si consiglia di smontare lo sportello prima dell'incasso (v. cap. "Pulizia e manutenzione" par. "Smontare lo sportello") ed estrarre gli accessori. Il forno è più leggero se lo si spinge nel mobile base, evitando di afferrarlo per sbaglio dalla maniglia dello sportello.

- Spingere il forno nel mobile base e registrarne la posizione.
- Aprire lo sportello se non è stato precedentemente smontato.

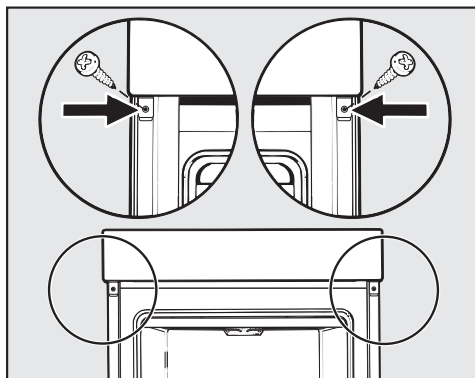

- Fissare il forno alle pareti laterali del mobile con le viti in dotazione.
- Rimontare lo sportello (v. cap. "Pulizia e manutenzione", par. "Montare lo sportello").

## Allacciamento elettrico

**⚠** Pericolo di ferirsi!

Riparazioni o lavori di installazione e di manutenzione non eseguiti correttamente possono mettere seriamente in pericolo l'utente, per i quali Miele non si ritiene responsabile.

L'allacciamento alla rete elettrica può essere eseguito solo da un elettricista qualificato, che sia a conoscenza e rispetti le normative nazionali vigenti e le norme aggiuntive della locale azienda elettrica.

L'elettrodomestico deve essere allacciato a un impianto elettrico realizzato a regola d'arte e nel rispetto delle norme vigenti (ad es. VDE 0100).

Si consiglia il **collegamento a una presa** (secondo VDE 0701), poiché facilita il distacco dalla rete elettrica in caso di intervento dell'assistenza tecnica.

Qualora la presa non fosse raggiungibile o si prevedesse un **allacciamento fisso**, è necessario predisporre un dispositivo di distacco per ogni polo sul luogo d'installazione.

L'apertura tra i contatti deve essere di almeno 3 mm. Ad es. interruttori di sicurezza LS, fusibili e protezione (EN 60335).

I **dati necessari per il collegamento elettrico** sono riportati sulla targhetta dati che si trova sul frontale del vano cottura. Queste indicazioni devono corrispondere a quelle della rete elettrica.

In caso di domande a Miele indicare sempre:

- Denominazione modello
- Numero di fabbricazione
- Dati di allacciamento (tensione di rete/frequenza/potenza max. assorbita)

Modificando l'allacciamento o se è necessario sostituire il cavo di alimentazione usare sempre un cavo del tipo H 05 VV-F con sezione adeguata.

È possibile il funzionamento temporaneo o permanente con un sistema di alimentazione di energia elettrica autosufficiente o non sincrono alla rete (come reti autonome, sistemi di backup). Requisito per il funzionamento è che il sistema di alimentazione di energia elettrica rispetti le normative EN 50160 o similari.

Le misure di sicurezza previste nell'impianto domestico e per questo prodotto Miele devono essere garantite per funzionalità e procedure anche col funzionamento autonomo oppure non sincrono alla rete oppure sostituite da misure eguali nell'installazione. Come per esempio descritto nella pubblicazione attuale della VDE-AR-E 2510-2.

## Forno











Il forno è dotato di serie di un cavo di alimentazione a 3 fili con spina per corrente alternata 230 V, 50 Hz.

La protezione è di 16 A. La presa deve essere dotata di opportuni sistemi di protezione.

Potenza max. assorbita: v. targhetta dati.

# Tablelle per la cottura

## Impasto soffice

Dolci/Prodotti da forno (accessori)		 [°C]		 <sup>3</sup> <sub>1</sub>	 [min]	CF
Muffin (1 teglia)		150–160	–	2	25–35	–
Muffin (2 teglie)		150–160	–	1+2	30–40 <sup>2</sup>	–
Small cake (1 teglia)*		150	–	2	25–35	–
		160 <sup>1</sup>	–	2	20–30	–
Small cake (2 teglie)*		140	–	1+2	35–45	–
Torta Margherita (stampo a cassetta, 30 cm)		150–160	–	1	60–70	✓
		155–165 <sup>1</sup>	–	1	60–70	✓
Torta marmorizzata, alle noci (stampo a cassetta, 30 cm)		150–160	–	1	55–65	✓
		150–160	–	1	65–75	–
Torta marmorizzata, alle noci (stampo a ciambella, stampo per Gugelhupf, Ø 26 cm)		150–160	✓	1	50–60	–
		150–160	–	1	60–70	–
Torta alla frutta (teglia)		155–165	–	2	35–45	✓
		155–165 <sup>1</sup>	–	1	40–50	✓
Torta alla frutta (tortiera a cerniera, Ø 26 cm)		150–160	✓	1	55–65	✓
		165–175 <sup>1</sup>	–	1	50–60	✓
Base per torta (stampo adatto, Ø 28 cm)		150–160	–	1	25–35	–
		170–180 <sup>1</sup>	✓	1	20–30	–











 Modalità,  Temperatura,  Booster,  <sup>3</sup><sub>1</sub> Ripiano,  Durata di cottura, CF Crisp function,  Thermovent plus,  Calore superiore/inferiore, ✓ On, – Off

\* Le impostazioni valgono anche per le indicazioni relative alla norma EN 60350-1.

<sup>1</sup> Preriscaldare il vano cottura prima di introdurre le pietanze.









<sup>2</sup> Estrarre le teglie in momenti diversi se le pietanze sono già dorate prima del tempo di cottura indicato.

## Impasto lavorato

Dolci/Prodotti da forno (accessori)		 [°C]		 <sup>3</sup> <sub>1</sub>	 [min]	CF
Biscotti (1 teglia)		140–150	–	2	25–35	–
		150–160	–	2	25–35	–
Biscotti (2 teglie)		140–150	–	1+2	25–35 <sup>2</sup>	–
Biscotti di pasta frolla (1 teglia)*		140	–	2	40–50	–
		160 <sup>1</sup>	–	2	20–30	–
Biscotti di pasta frolla (2 teglie)*		140	–	1+2	45–55 <sup>2</sup>	–

## Tabelle per la cottura

Dolci/Prodotti da forno (accessori)		 [°C]		 <sup>3</sup> 1	 [min]	CF
Base per torta (stampo adatto, Ø 28 cm)		150–160	–	2	35–45	–
		160–170 <sup>1</sup>	✓	2	25–35	–
Torta alla ricotta (tortiera a cerniera, Ø 26 cm)		160–170	–	1	90–100	✓
		160–170	–	1	80–90	✓
Apple Pie (torta di mele) (tortiera a cerniera, Ø 20 cm)*		160	–	2	90–100	–
		180	–	1	85–95	✓
Torta di mele ricoperta (tortiera a cerniera, Ø 26 cm)		180–190 <sup>1</sup>	–	1	50–60	✓
		160–170	–	1	50–60	✓
Torta alla frutta con glassa (tortiera a cerniera, Ø 26 cm)		170–180	–	1	50–60	–
		150–160	–	1	50–60	–
Torta alla frutta con glassa (teglia)		160–170	–	1	60–70	✓
		150–160	–	1	70–80	✓
Crostata dolce (teglia)		210–220 <sup>1</sup>	✓	1	40–50	✓
		180–190 <sup>1</sup>	–	1	50–60	✓

 Modalità,  Temperatura,  Booster, <sup>3</sup> Ripiano,  Durata di cottura, CF Crisp function,  Thermovent plus,  Cottura delicata,  Calore superiore/inferiore,  Cottura intensa, ✓ on, – off























\* Le impostazioni valgono anche per le indicazioni relative alla norma EN 60350-1.









<sup>1</sup> Preriscaldare il vano cottura prima di introdurre le pietanze.

<sup>2</sup> Estrarre le teglie in momenti diversi se le pietanze sono già dorate prima del tempo di cottura indicato.

# Tablelle per la cottura









## Impasto al lievito

Dolci/Prodotti da forno (accessori)		 [°C]		 <sup>3</sup>	 [min]	CF
Gugelhupf (ciambellone) (stampo per ciambellone, Ø 24 cm)		150–160	–	1	45–55	–
		160–170	–	1	50–60	–
Stollen (dolce tipico tedesco)		150–160	–	1	55–65	–
		160–170	✓	1	45–55	–
Torta sbrisolona con/senza frutta (teglia)		160–170	–	2	40–50	✓
		170–180	–	2	45–55	–
Torta alla frutta (teglia)		160–170	–	2	40–50	✓
		170–180	–	2	40–50	✓
Saccottini di mele/chioccioline all'uvetta (1 teglia)		160–170	✓	2	25–35	–
Saccottini di mele/chioccioline all'uvetta (2 teglie)		160–170	✓	1+2	30–40 <sup>3</sup>	–
Pane bianco (senza stampo)		190–200	✓	1	30–40 <sup>4</sup>	–
		190–200	–	1	30–40	–
Pane bianco (stampo a cassetta, 30 cm)		180–190	✓	1	45–55	–
		190–200 <sup>1</sup>	✓	1	55–65 <sup>5</sup>	✓ <sup>6</sup>
Pane integrale (stampo a cassetta, 30 cm)		180–190	✓	1	55–65	–
		200–210 <sup>1</sup>	✓	1	55–65 <sup>5</sup>	✓ <sup>6</sup>
Lievitazione impasto		30–35	–	– <sup>2</sup>	–	–

 Modalità,  Temperatura,  Booster, <sup>3</sup> Ripiano,  Durata di cottura, CF Crisp function,  Thermovent plus,  Cottura con vapore + Thermovent plus,  Cottura con vapore + Calore superiore e inferiore,  Calore superiore/inferiore, ✓ On, – Off

- 1 Preriscaldare il vano cottura prima di introdurre le pietanze.
- 2 Disporre la griglia sul fondo del forno e appoggiarvi il recipiente. A seconda delle dimensioni del recipiente è possibile estrarre anche le griglie di introduzione.
- 3 Estrarre le teglie in momenti diversi se le pietanze sono già dorate prima del tempo di cottura indicato.
- 4 Attivare 1 immissione di vapore all'inizio del procedimento di cottura.
- 5 Attivare 2 immissioni di vapore all'inizio del procedimento di cottura.
- 6 Attivare la funzione Crisp function per 15 minuti dopo l'avvio del procedimento di cottura.











## Impasto olio e ricotta

Dolci/Prodotti da forno (accessori)		 [°C]		 <sup>3</sup> <sub>1</sub>	 [min]	CF
Torta alla frutta (teglia)		160–170	✓	2	40–50	✓
		170–180	–	2	40–50	✓
Saccottini di mele/chiocciole all'uvetta (1 teglia)		160–170	–	2	25–35	✓
Saccottini di mele/chiocciole all'uvetta (2 teglie)		150–160	✓	1+2	25–35 <sup>1</sup>	✓

 Modalità,  Temperatura,  Booster, <sup>3</sup><sub>1</sub> Ripiano,  Durata di cottura, CF Crisp function,  Thermovent plus,  Calore superiore/inferiore, ✓ On, – Off

<sup>1</sup> Estrarre le teglie in momenti diversi se le pietanze sono già dorate prima del tempo di cottura indicato.

## Impasto per Pan di Spagna

Dolci/Prodotti da forno (accessori)		 [°C]		 <sup>3</sup> <sub>1</sub>	 [min]	CF
Disco di Pan di Spagna (2 uova, tortiera a cerniera, Ø 26 cm)		160–170 <sup>1</sup>	–	1	15–25	–
Disco di Pan di Spagna (4–6 uova, tortiera a cerniera, Ø 26 cm)		160–170 <sup>1</sup>	–	1	30–40	–
Pan di Spagna leggero (tortiera a cerniera, Ø 26 cm)*		180 <sup>1</sup>	–	1	20–30	–
		150–180 <sup>1</sup>	–	1	20–45	–
Pan di Spagna (teglia)		180–190	✓	1	15–25	–













 Modalità,  Temperatura,  Booster, <sup>3</sup><sub>1</sub> Ripiano,  Durata di cottura, CF Crisp function,  Thermovent plus,  Calore superiore/inferiore, ✓ On, – Off







\* Le impostazioni valgono anche per le indicazioni relative alla norma EN 60350-1.

<sup>1</sup> Preriscaldare il vano cottura prima di introdurre le pietanze.

## Tablelle per la cottura

### Impasti per bignè, pasta sfoglia, meringhe

Dolci/Prodotti da forno (accessori)		 [°C]		 <sup>3</sup> <sub>1</sub>	 [min]	CF
Bignè (1 teglia)		160–170	–	1	40–50	✓
		160–170	–	1	40–50 <sup>1</sup>	✓ <sup>2</sup>
Saccottini di pasta sfoglia (1 teglia)		180–190	–	2	20–30	–
Saccottini di pasta sfoglia (2 teglie)		180–190	–	1+2	20–30 <sup>3</sup>	–
Amaretti (1 teglia)		120–130	–	2	25–50	✓
Amaretti (2 teglie)		120–130	–	1+2	25–50 <sup>3</sup>	✓
Meringhe (1 teglia, 6 pezzi da Ø 6 cm)		80–100	–	2	120–150	✓

 Modalità,  Temperatura,  Booster, <sup>3</sup><sub>1</sub> Ripiano,  Durata di cottura, CF Crisp function,  Thermovent plus,  Cottura con vapore + Thermovent plus, ✓ On, – Off



















\* Le impostazioni valgono anche per le indicazioni relative alla norma EN 60350-1.











<sup>1</sup> Attivare 1 immissione di vapore 8 minuti dopo l'avvio del procedimento di cottura.

<sup>2</sup> Attivare la funzione Crisp function per 15 minuti dopo l'avvio del procedimento di cottura.

<sup>3</sup> Estrarre le teglie in momenti diversi se le pietanze sono già dorate prima del tempo di cottura indicato.

## Sfizioosità salate

Pietanza (accessori)		 [°C]		 <sup>3</sup> <sub>1</sub>	 [min]	CF
Crostatata salata (1 teglia)		220–230 <sup>1</sup>	✓	1	30–40	✓
		180–190 <sup>1</sup>	–	1	45–55	✓
Torta salata alle cipolle (1 teglia)		180–190 <sup>1</sup>	✓	1	25–35	–
		170–180	–	1	30–40	✓
Pizza, impasto di olio e ricotta (1 teglia)		170–180	✓	2	30–40	✓
		210–220 <sup>1</sup>	–	1	20–30	✓
Pizza, impasto di olio e ricotta (teglia)		170–180	✓	2	30–40	✓
		190–200 <sup>1</sup>	✓	1	25–35	✓
Pizza surgelata, precotta (griglia)		200–210	–	2	20–25	–
Toast* (griglia)		300	–	2	5–8	–
Pietanza dorata/gratinata (p.es. toast) (griglia su teglia universale)		275 <sup>2</sup>	–	2	3–6	–
Verdure grill (griglia su teglia universale)		275 <sup>2</sup>	–	2	5–10 <sup>3</sup>	✓
		250 <sup>2</sup>	–	1	5–10 <sup>3</sup>	✓
Ratatouille (1 teglia universale)		180–190	–	2	40–60	–

 Modalità,  Temperatura,  Booster, <sup>3</sup><sub>1</sub> Ripiano,  Durata di cottura, CF Crisp function,,  Calore superiore/inferiore,  Cottura intensa,  Thermovent plus,  Cottura delicata,  Grill grande,  Grill ventilato, ✓ on, – off

\* Le impostazioni valgono anche per le indicazioni relative alla norma EN 60350-1.



















<sup>1</sup> Preriscaldare il vano cottura, prima di introdurre le pietanze.











<sup>2</sup> Preriscaldare il vano cottura per 5 minuti prima di introdurre le pietanze.

<sup>3</sup> Voltare la pietanza a metà cottura.

# Tablelle per la cottura

## Manzo

Pietanza (accessori)		 [°C]		 <sup>3</sup> <sub>1</sub>	 [min]	 [°C]
Brasato di manzo, ca. 1 kg (casseruola con coperchio)	 <sup>2</sup>	150–160 <sup>3</sup>	✓	2	120–130 <sup>6</sup>	–
	 <sup>2</sup>	170–180 <sup>3</sup>	✓	2	120–130 <sup>6</sup>	–
	 <sup>2</sup>	180–190	–	2	160–180 <sup>7</sup>	–
Filetto di manzo, ca. 1 kg (teglia universale)	 <sup>2</sup>	180–190 <sup>3</sup>	✓	1	20–60	45–75
Filetto di manzo “al sangue”, ca. 1 kg <sup>1</sup>	 <sup>2</sup>	80–85 <sup>4</sup>	–	1	70–80	45–48
Filetto di manzo “media cottura”, ca. 1 kg <sup>1</sup>	 <sup>2</sup>	90–95 <sup>4</sup>	–	1	80–90	54–57
Filetto di manzo, “ben cotto”, ca. 1 kg <sup>1</sup>	 <sup>2</sup>	95–100 <sup>4</sup>	–	1	110–130	63–66
Roastbeef, ca. 1 kg (teglia universale)	 <sup>2</sup>	180–190 <sup>3</sup>	✓	1	35–65	45–75
Roastbeef “al sangue”, ca. 1 kg <sup>1</sup>	 <sup>2</sup>	80–85 <sup>4</sup>	–	1	80–90	45–48
Roastbeef “media cottura”, ca. 1 kg <sup>1</sup>	 <sup>2</sup>	90–95 <sup>4</sup>	–	1	110–120	54–57
Roastbeef “ben cotto”, ca. 1 kg <sup>1</sup>	 <sup>2</sup>	95–100 <sup>4</sup>	–	1	130–140	63–66
Carne di maiale, polpette <sup>*1</sup>	 <sup>2</sup>	300 <sup>5</sup>	–	2	15–25 <sup>8</sup>	–

 Modalità,  Temperatura,  Booster,  <sup>3</sup><sub>1</sub> Ripiano,  Durata di cottura,  Temperatura interna,  Arrostire,  Calore superiore/inferiore,  Cottura delicata (Cottura Eco),  Grill grande, ✓ On, – Off

\* Le impostazioni valgono anche per le indicazioni relative alla norma EN 60350-1.

<sup>1</sup> Utilizzare la griglia e la teglia universale.

<sup>2</sup> Rosolare dapprima la carne in padella.

<sup>3</sup> Preiscaldare il vano cottura prima di introdurre le pietanze.

<sup>4</sup> Preiscaldare il vano cottura a 120 °C per 15 minuti. Abbassare la temperatura quando si inforna la pietanza.















<sup>5</sup> Preiscaldare il vano cottura per 5 minuti prima di introdurre le pietanze. Attivare la Crisp function.









<sup>6</sup> Cuocere prima con il coperchio. Togliere il coperchio dopo 90 minuti della durata di cottura e versare ca. 0,5 l di liquido.

<sup>7</sup> Cuocere prima con il coperchio. Togliere il coperchio dopo 100 minuti della durata di cottura e versare ca. 0,5 l di liquido.

<sup>8</sup> Voltare la pietanza a metà cottura.

## Vitello

Pietanza (accessori)		 [°C]		 <sup>3</sup> <sub>1</sub>	 [min]	 [°C]
Brasato di vitello, ca. 1,5 kg (cassero con coperchio)		160–170 <sup>3</sup>	✓	2	120–130 <sup>5</sup>	–
		170–180 <sup>3</sup>	✓	2	120–130 <sup>5</sup>	–
Filetto di vitello, ca. 1 kg (teglia universale)		160–170 <sup>3</sup>	✓	1	30–60	45–75
Filetto di vitello “rosato”, ca. 1 kg <sup>1</sup>		80–85 <sup>4</sup>	–	1	50–60	45–48
Filetto di vitello “cottura media”, ca. 1 kg <sup>1</sup>		90–95 <sup>4</sup>	–	1	80–90	54–57
Filetto di vitello “ben cotto”, ca. 1 kg <sup>1</sup>		95–100 <sup>4</sup>	–	1	90–100	63–66
Sella di vitello “rosata”, ca. 1 kg <sup>1</sup>		80–85 <sup>4</sup>	–	1	80–90	45–48
Sella di vitello “cottura media”, ca. 1 kg <sup>1</sup>		90–95 <sup>4</sup>	–	1	100–130	54–57
Sella di vitello “ben cotta”, ca. 1 kg <sup>1</sup>		95–100 <sup>4</sup>	–	1	130–140	63–66

 Modalità,  Temperatura,  Booster,  <sup>3</sup><sub>1</sub> Ripiano,  Durata di cottura,  Temperatura interna,  Arrostire,  Calore superiore/inferiore, ✓ On, – Off

<sup>1</sup> Utilizzare la griglia e la teglia universale.

<sup>2</sup> Rosolare dapprima la carne in padella.



















<sup>3</sup> Preriscaldare il vano cottura prima di introdurre le pietanze.











<sup>4</sup> Preriscaldare il vano cottura a 120 °C per 15 minuti. Abbassare la temperatura quando si inforna la pietanza.

<sup>5</sup> Cuocere prima con il coperchio. Togliere il coperchio dopo 90 minuti della durata di cottura e versare ca. 0,5 l di liquido.

# Tablelle per la cottura

## Maiale

Pietanza (accessori)		 [°C]		 <sup>3</sup>	 [min]	 [°C]
Arrosto di maiale/arrosto di coppa, ca. 1 kg (casseruola con coperchio)		160–170	✓	2	140–150 <sup>6</sup>	80–90
		170–180	✓	2	140–150 <sup>6</sup>	80–90
Arrosto di maiale con cotica, ca. 2 kg (casseruola)		180–190	✓	2	130–150 <sup>7,8,9</sup>	80–90
		190–200	✓	2	130–150 <sup>8,9</sup>	80–90
Filetto di maiale, ca. 350 g <sup>1</sup>	 <sup>2</sup>	90–100 <sup>4</sup>	–	1	70–90	60–69
Arrosto di maiale, ca. 1,5 kg (casseruola con coperchio)	 <sup>2</sup>	160–170	–	2	130–160 <sup>10</sup>	80–90
Costolette affumicate, ca. 1 kg (teglia universale)		150–160	✓	1	50–60 <sup>7</sup>	63–68
Costolette di maiale, ca. 1 kg <sup>1</sup>	 <sup>2</sup>	95–105 <sup>4</sup>	–	1	140–160	63–66
Polpettone, ca. 1 kg (teglia universale)		170–180	✓	1	60–70 <sup>8</sup>	80–85
		190–200	✓	1	70–80 <sup>8</sup>	80–85
Pancetta/bacon <sup>1</sup>	 <sup>3</sup>	300 <sup>5</sup>	–	2	3–5	–
Salsiccia <sup>1</sup>	 <sup>3</sup>	240 <sup>5</sup>	–	2	8–15 <sup>11</sup>	–

 Modalità,  Temperatura,  Booster, <sup>3</sup> Ripiano,  Durata di cottura,  Temperatura interna,  Arrostire,  Calore superiore/inferiore,  Cottura delicata (Cottura Eco),  Cottura con vapore + Thermovent plus,  Grill grande, ✓ On, – Off

<sup>1</sup> Utilizzare la griglia e la teglia universale.

<sup>2</sup> Rosolare dapprima la carne in padella.

<sup>3</sup> Attivare la Crisp function.

<sup>4</sup> Preiscaldare il vano cottura a 120 °C per 15 minuti. Abbassare la temperatura quando si inforna la pietanza.

<sup>5</sup> Preiscaldare il vano cottura per 5 minuti prima di introdurre le pietanze.

<sup>6</sup> Cuocere prima con il coperchio. Togliere il coperchio dopo 60 minuti della durata di cottura e versare ca. 0,5 l di liquido.

<sup>7</sup> Eseguire durante la durata di cottura 3 immissioni di vapore manuali al termine della fase di riscaldamento.













<sup>8</sup> Dopo metà cottura versare ca. 0,5 l di liquido.







<sup>9</sup> Attivare la Crisp function 60 minuti dopo l'avvio del procedimento di cottura.

<sup>10</sup> Cuocere prima con il coperchio. Togliere il coperchio dopo 100 minuti della durata di cottura e versare ca. 0,5 l di liquido.

<sup>11</sup> Voltare la pietanza a metà cottura.

## Agnello, selvaggina

Pietanza (accessori)		 [°C]		 <sup>3</sup> <sub>1</sub>	 [min]	 [°C]
Coscia di agnello con osso, ca. 1,5 kg (casseroia con coperchio)		170–180	–	2	100–120 <sup>4</sup>	64–82
Sella d'agnello disossata (teglia universale)	 <sup>1</sup>	180–190 <sup>2</sup>	✓	1	10–20	53–80
Sella d'agnello disossata (griglia e teglia universale)	 <sup>1</sup>	95–105 <sup>3</sup>	–	1	40–60	54–66
Sella di cervo disossata (teglia universale)	 <sup>1</sup>	160–170 <sup>2</sup>	–	1	75–105	60–81
Sella di capriolo disossata (teglia universale)	 <sup>1</sup>	140–150 <sup>2</sup>	–	1	20–50	60–81
Coscia di cinghiale disossata, ca. 1 kg (casseroia con coperchio)	 <sup>1</sup>	170–180	–	2	100–120 <sup>4</sup>	80–90

 Modalità,  Temperatura,  Booster,  <sup>3</sup><sub>1</sub> Ripiano,  Durata di cottura,  Temperatura interna,  Calore superiore/inferiore, ✓ On, – Off

<sup>1</sup> Rosolare dapprima la carne in padella.















<sup>2</sup> Preriscaldare il vano cottura prima di introdurre le pietanze.











<sup>3</sup> Preriscaldare il vano cottura a 120 °C per 15 minuti. Abbassare la temperatura quando si inforna la pietanza.

<sup>4</sup> Cuocere prima con il coperchio. Togliere il coperchio dopo 50 minuti della durata di cottura e versare ca. 0,5 l di liquido.

# Tablelle per la cottura

## Pollame, pesce

Pietanza (accessori)		 [°C]		 <sup>3</sup> <sub>1</sub>	 [min]	 [°C]
Pollame, 0,8–1,5 kg (teglia universale)		170–180	✓	1	55–65	85–90
Pollo, ca. 1,2 kg (griglia su teglia universale)		190–200 <sup>1</sup>	–	1	60–70 <sup>3</sup>	85–90
Pollame, ca. 2 kg (casseroia)		180–190	✓	2	100–120 <sup>4</sup>	90–95
		190–200	✓	2	100–120 <sup>4</sup>	90–95
Pollame, ca. 4 kg (casseroia)		160–170	✓	2	180–200 <sup>5</sup>	90–95
		180–190	✓	2	180–200 <sup>5</sup>	90–95
Pesce, 200–300 g (p.es. trote) (teglia universale)		210–220 <sup>2</sup>	–	1	15–25 <sup>6</sup>	75–80
Pesce, 1–1,5 kg (p.es. trote salmone) (teglia universale)		210–220 <sup>2</sup>	–	1	30–40 <sup>6</sup>	75–80
Filetto di pesce in cartoccio, 200–300 g (teglia universale)		200–210	–	1	25–30	75–80

 Modalità,  Temperatura,  Booster,  <sup>3</sup><sub>1</sub> Ripiano,  Durata di cottura,  Temperatura interna,  Arrostire,  Grill ventilato,  Calore superiore/inferiore,  Cottura con vapore+ Calore superiore/inferiore,  Cottura delicata, ✓ On, – Off

<sup>1</sup> Preriscaldare il vano cottura per 5 minuti prima di introdurre le pietanze.

<sup>2</sup> Preriscaldare il vano cottura prima di introdurre le pietanze.

<sup>3</sup> Voltare la pietanza a metà cottura.

















<sup>4</sup> Versare ca. 0,25 l di liquidi all'inizio della cottura.







<sup>5</sup> Irrorare con ca. 0,5 l di liquidi dopo 30 minuti.

<sup>6</sup> Attivare 1 immissione di vapore manuale 5 minuti dopo l'avvio del procedimento di cottura.

## Indicazioni per organismi di controllo

### Pietanze test secondo EN 60350-1

Pietanze test (accessori)		 [°C]		 <sup>3</sup> <sub>1</sub>	 [min]	CF
Small Cake (1 teglia standard <sup>1</sup> )		150	–	2	25–35	–
		160 <sup>4</sup>	–	2	20–30	–
Small Cake (2 teglie standard <sup>1</sup> )		140	–	1+2	35–45	–
Biscotti di pasta frolla (1 teglia standard <sup>1</sup> )		140	–	2	40–50	–
		160 <sup>4</sup>	–	2	20–30	–
Biscotti di pasta frolla (2 teglie standard <sup>1</sup> )		140	–	1+2	45–55 <sup>6</sup>	–
Apple Pie (torta di mele) (griglia <sup>1</sup> , tortiera a cerniera, <sup>2</sup> , Ø 20 cm)		160	–	2	90–100	–
		180	–	1	85–95	✓
Pan di Spagna leggero (griglia <sup>1</sup> , tortiera a cerniera, <sup>2</sup> , Ø 26 cm)		180 <sup>4</sup>	–	1	20–30	–
	 <sup>3</sup>	150–180 <sup>4</sup>	–	1	20–45	–
Toast (griglia <sup>1</sup> )		300	–	2	5–8	–
Carne di maiale (griglia <sup>1</sup> su teglia universale <sup>1</sup> )		300 <sup>5</sup>	–	2	15–25 <sup>7</sup>	✓

 Modalità,  Temperatura,  Booster, <sup>3</sup><sub>1</sub> Ripiano,  Durata di cottura, CF Crisp function,  Thermovent plus,  Calore superiore/inferiore,  Grill grande, ✓ On, – Off

<sup>1</sup> Utilizzare esclusivamente accessori originali Miele.

<sup>2</sup> Usare una tortiera a cerniera opaca, scura.  
Disporre la tortiera a cerniera al centro della griglia.

<sup>3</sup> In generale si consiglia di selezionare la temperatura più bassa e controllare gli alimenti appena trascorso il minor tempo indicato.

<sup>4</sup> Preriscaldare il vano cottura prima di introdurre le pietanze.

<sup>5</sup> Preriscaldare il vano cottura per 5 minuti prima di introdurre le pietanze.

<sup>6</sup> Estrarre le teglie in momenti diversi se le pietanze sono già dorate prima del tempo di cottura indicato.

<sup>7</sup> Voltare la pietanza a metà cottura.

# Indicazioni per organismi di controllo

## Classe di efficienza energetica secondo EN 60350-1

La misurazione della classe di efficienza energetica avviene ai sensi di EN 60350-1.

Classe di efficienza energetica: A++

Per eseguire la misurazione osservare le seguenti indicazioni:

- La misurazione avviene nella modalità Cottura delicata (Cottura delicata) .
- Scegliere l'impostazione Illuminazione | "On" per 15 secondi (v. cap. "Impostazioni", par. "Illuminazione").
- Durante la misurazione nel vano cottura sono presenti solo gli accessori necessari.  
Non utilizzare ulteriori accessori eventualmente disponibili (ad es. le guide completamente estraibili FlexiClip) o i componenti con rivestimento catalitico (ad es. le pareti laterali o la lamiera cielo forno).
- Presupposto importante per la determinazione della classe di efficienza energetica è che lo sportello rimanga chiuso durante la misurazione.  
A seconda degli elementi di misurazione impiegati la funzione di tenuta può essere più o meno compromessa. Questo può avere conseguenze negative sul risultato di misurazione.  
Si può ovviare al problema, tenendo premuto lo sportello. In caso di condizioni particolarmente sfavorevoli possono essere necessari anche strumenti tecnici adatti. Il problema non si verifica durante il normale uso pratico.

### Scheda per forni a uso domestico

ai sensi del regolamento delegato (UE) n. 65/2014 e del regolamento (UE) n. 66/2014

<b>MIELE</b>	
<b>Identificativo del modello</b>	H 7440 B
Indice di efficienza energetica/compartimento (EEI <sub>cavity</sub> )	80,7
Classe di efficienza energetica/compartimento	
Da A+++ (efficienza massima) a D (efficienza minima)	A++
Consumo di energia per ciclo e compartimento in modo convenzionale	0,85 kWh
Consumo energetico per ciclo e compartimento in modo ventilato	0,61 kWh
Numero di compartimenti	1
Fonti di calore per compartimento	electric
Volume del compartimento	49 l
Massa dell'apparecchio	35,0 kg

Potenza assorbita in modo spento, visualizzazione dell'ora non attiva	max. 0,3 W
Potenza assorbita in modo spento, visualizzazione dell'ora attiva	max. 0,8 W
Potenza assorbita in modo stand-by in rete	max. 2,0 W
Durata fino allo spegnimento automatico in modo spento	20 min
Durata fino allo spegnimento automatico in modo stand-by in rete	20 min
Banda di frequenza del modulo WLAN	2,4000 – 2,4835 GHz
Potenza di trasmissione del modulo WLAN	max. 100 mW

### Dichiarazione di conformità

Miele dichiara che questo forno è conforme alla direttiva 2014/53/UE.

Il testo completo della dichiarazione di conformità UE è disponibile ai seguenti indirizzi internet:

- Prodotti, download, [www.miele.it](http://www.miele.it)
- Service, informazioni, istruzioni d'uso, su <https://miele.it/manuale-istruzioni> mediante indicazione del nome prodotto o del numero di fabbricazione

### Diritti d'autore e licenze per il modulo di comunicazione

Per usare e gestire il modulo di comunicazione, Miele utilizza software propri o di terzi non soggetti ad una cosiddetta condizione di licenza Open Source. Questo software/questi componenti software sono protetti dal punto di vista dei diritti. Sono tutelati i poteri in capo a Miele e a terzi derivanti dai diritti d'autore.

Inoltre, il presente modulo di comunicazione contiene componenti di sistema che vengono consegnati alle condizioni di licenza previste da Open Source. È possibile consultare i componenti Open Source, i rispettivi avvisi di copyright, le copie delle condizioni di licenza di volta in volta in vigore nonché eventuali ulteriori informazioni localmente tramite IP mediante un web browser (<http://<indirizzo ip>/Licenses>). Le disposizioni in materia di responsabilità e garanzia ivi contenute delle condizioni di licenza Open Source si intendono valide soltanto in rapporto ai titolari dei rispettivi diritti.



Il Contact Center è a disposizione per una consulenza personalizzata sui nostri prodotti per rispondere con competenza e professionalità a qualsiasi richiesta di informazione.

Il consumatore può inoltre essere messo automaticamente in contatto con il centro di assistenza tecnica autorizzato più vicino per richiedere un intervento.



**Servizio Clienti**

**0471 670505**

Per gettare uno sguardo sul mondo Miele e lasciarsi coinvolgere dall'eleganza e dalla funzionalità dei nostri elettrodomestici, ma anche per conoscere gli accessori, i servizi e vantaggi esclusivi che Miele riserva ai suoi clienti.



**[www.miele.it](http://www.miele.it)**

**[contact@miele-support.it](mailto:contact@miele-support.it)**

Miele Italia S.r.l.  
Via Thomas-Alva-Edison 9  
39100 Bolzano

Centri di assistenza tecnica autorizzati Miele in tutte le regioni italiane.

Produttore: Miele & Cie. KG, Carl-Miele-Straße 29, 33332 Gütersloh - Germania

H 7440 B

it-IT

M.-Nr. 11 191 651 / 01