

Instrucțiuni de utilizare și instalare Combină frigorifică



Citiți **în mod obligatoriu** aceste instrucțiuni de utilizare și instrucțiunile de instalare înainte de amplasare – instalare – punerea în funcțiune. Astfel, vă protejați și evitați pagubele.

Cuprins

Indicații de siguranță și avertizări.	4	Organizarea spațiului interior	34
Sustenabilitate și protecția mediului înconjurător	14	Îndepărtarea sau mutarea raftului pentru sticle al ușii interioare.	34
Astfel economisiți energie	15	Scoaterea sau mutarea rafturilor	34
Instalarea	16	Scoaterea sertarului DailyFresh	34
Locul instalării	16	ExtraCool	34
Clasa climatică	17	Scoaterea sertarului DailyFresh .	34
Combinății „side-by-side“	17	Scoaterea sertarului congelatorului	35
Admisia și evacuarea aerului.....	18	Mutarea grilajului variabil pentru sticle	35
KFN 7934 D - Ușă fixă	18	Accesorii incluse	35
Fixarea combinei frigorifice în nișa de încastrare.....	18	Accesorii opționale	35
Schimbarea balamalei ușii.....	19	Punerea în funcțiune	36
Ușa corpului de mobilier.....	19	Înainte de prima utilizare.....	36
Dimensiuni de încastrare	21	Conectați aparatul de răcire.....	36
KFN 7913 E - Ușă glisantă	23	Pornirea combinei frigorifice.....	36
Fixarea combinei frigorifice în nișa de încastrare.....	23	Oprirea combinei frigorifice	36
Schimbarea balamalei ușii.....	23	Oprirea aparatului pentru perioade mai lungi de timp	37
Dimensiuni de încastrare	24	Operarea	38
Conectare la rețeaua electrică.....	26	Setarea temperaturii în frigider	38
Mod de funcționare	27	Valori de setare posibile pentru temperatură în frigider	38
Combina dvs. frigorifică KFN 7913 E	27	Afișajul temperaturii.....	38
Combina dvs. frigorifică KFN 7934 D.....	29	Setarea temperaturii din congelator	39
Siguranță.....	32	Valori de setare posibile pentru temperatura din congelator.....	39
Alarmă de temperatură în congelator.....	32	Afișajul temperaturii	39
Alarma pentru ușă.....	32	Păstrarea alimentelor în aparatul frigorific.....	40
Funcțiile aparatului	33	Diverse zone de păstrare.....	41
SuperCool ❄️	33	Păstrați alimentele ambalate sau neambalate?	42
SuperFrost ❄️	33	Sertar DailyFresh ExtraCool.....	43
SuperFrost automat❄️.....	33	Sertar DailyFresh.....	43
Modul Sabat.....	34	Congelarea și depozitarea alimentelor proaspete	44
		Prepararea cuburilor de gheață ..	45
		Ajustarea setărilor	46
		Activarea modului Sabat	46
		Dezactivarea modului Sabat.....	46

Miele@home	47
Efectuarea Scan & Connect.....	48
Configurarea conexiunii WLAN pentru prima dată	48
Activarea conexiunii WiFi	48
Dezactivarea conexiunii WiFi	48
Curățare și îngrijire.....	49
Indicații privind agenții de curățare.	49
Pregătirea aparatului pentru curățare	49
Curățarea spațiului interior.....	50
Curățarea canalului pentru condens și a orificiului de drenare	50
Scoaterea capacului sertarului DailyFresh	51
Demontarea fronturilor sertarelor ...	51
Curățarea garniturii de etanșare a ușii	52
Curățarea spațiilor de ventilare	52
După curățare	52
Dezgheteșarea	52
Remediarea problemelor.....	53
Sistemul de iluminare interioară.....	57
Zgomote.....	58
Serviciu Clienți.....	60
Contact în caz de defecțiuni	60
Baza de date EPREL	60
Garanție	60
Informații.....	61
Declarație de conformitate	61
Drepturi de autor și licențe	61

Indicații de siguranță și avertizări

Acest aparat frigorific corespunde normelor de siguranță aflate în vigoare. Utilizarea sa incorectă poate cauza, însă, accidentarea utilizatorilor și daune materiale.

Citiți cu atenție instrucțiunile de utilizare și instalare înainte de a utiliza aparatul frigorific pentru prima dată. Acestea conțin informații importante privind instalarea, siguranța, utilizarea și întreținerea aparatului. Astfel vă protejați și evitați eventualele deteriorări ale aparatului frigorific.

Conform standardului IEC 60335-1, compania Miele vă sugerează în mod explicit să citiți și să respectați toate informațiile disponibile privind instalarea aparatului frigorific, precum și indicațiile de siguranță și avertizările.

Compania Miele nu își asumă nicio răspundere pentru pagubele produse în urma nerespectării acestor indicații.

Păstrați instrucțiunile de utilizare și instalare într-un loc sigur.

Transmiteți instrucțiunile de utilizare și instalare unui proprietar ulterior.

Utilizare adecvată

▶ Aparatul frigorific este destinat utilizării în medii casnice sau în medii similare celui casnic, de exemplu

– în magazine, birouri și medii de lucru similare

– în unități agricole

– de către clienți în hoteluri, moteluri, pensiuni și alte spații tipice de locuit.

Acest aparat frigorific nu este destinat utilizării în mediul exterior.

▶ Acest aparat a fost proiectat exclusiv pentru uz casnic, pentru păstrarea la rece a alimentelor și a băuturilor, precum și pentru depozitarea alimentelor congelate, pentru congelarea alimentelor proaspete și pentru prepararea gheții.

Orice altă întrebuințare a aparatului este contraindicată.

▶ Aparatul frigorific nu este adecvat pentru depozitarea și răcirea medicamentelor, plasmei sanguine, preparatelor de laborator sau altor substanțe sau produse similare care fac obiectul directivei privind produsele medicale. Utilizarea necorespunzătoare a aparatului frigorific poate duce la deteriorarea sau stricarea produselor depozitate. De asemenea, aparatul frigorific nu este adecvat pentru funcționarea în zone cu risc de explozie.

Miele nu răspunde pentru daunele cauzate ca urmare a utilizării neconforme sau greșite.

Indicații de siguranță și avertizări

► Persoanele (inclusiv copiii) care din cauza abilităților fizice, senzoriale sau mentale sau a lipsei de experiență sau cunoștințe nu pot să utilizeze aparatul frigorific, trebuie să fie supravegheate în timpul utilizării.

Aceste persoane pot utiliza nesupravegheate aparatul frigorific numai atunci când au fost instruite cu privire la utilizarea în siguranță și au înțeles care sunt pericolele ce pot apărea.

Siguranța copiilor

► Copiii cu vârsta de sub 8 ani nu trebuie să se apropie de aparatul frigorific decât dacă sunt supravegheați în permanență.

► Copiii mai mari de opt ani pot folosi aparatul fără a fi supravegheați, dacă utilizarea acestuia le-a fost clar explicată și dacă îl pot utiliza în condiții de siguranță. Copiii trebuie să recunoască și să înțeleagă posibilele pericole ale unei utilizări incorecte.

► Copiii nesupravegheați nu au voie să curețe sau să îngrijească aparatul.

► Supravegheați copiii care se află în apropierea aparatului. Nu lăsați niciodată copiii să se joace cu aparatul frigorific.

► Pericol de asfixiere. În timp ce se joacă, copiii se pot înfășura în ambalaj (de exemplu, folii) sau își pot trage ambalajul peste cap și se pot asfixia. Nu lăsați materialul de ambalare la îndemâna copiilor.

Indicații de siguranță și avertizări

Aspecte de siguranță tehnică

► Circuitul de agent frigorific este verificat în ceea ce privește etanșeitatea. Aparatul frigorific corespunde prevederilor relevante referitoare la siguranță, precum și directivelor UE aplicabile în domeniu.



Dacă circuitul de răcire este deteriorat: pot apărea scurgeri de agent frigorific și de ulei, care se pot aprinde.

► Avertizare: Pericol de incendiu/materiale inflamabile. Acest simbol este amplasat pe compresor și indică materialele inflamabile. Nu îndepărtați acest autocolant.

Agentul frigorific inclus (informații pe plăcuța de date) este ecologic, dar inflamabil.

Utilizarea acestui agent frigorific ecologic cauzează, într-o anumită măsură, creșterea nivelului de zgomot la funcționarea aparatului. Pe lângă zgomotele de funcționare ale compresorului pot apărea zgomote ale agentului frigorific care circulă prin întregul circuit de răcire. Din păcate, aceste efecte sunt inevitabile, însă nu influențează performanța combinei frigorifice.

La transportul și la montarea/instalarea combinei frigorifice, aveți grijă să nu deteriorați componentele circuitului de răcire. Stropii de agent frigorific pot provoca leziuni oculare și agentul frigorific scurs se poate aprinde.

În cazul deteriorărilor:

- Evitați focul deschis sau sursele de aprindere.
- Deconectați aparatul de la rețeaua electrică.
- Aerisiți timp de câteva minute încăperea în care este situat aparatul.
- Contactați serviciul pentru clienți Miele.

► Cu cât este mai mult agent frigorific într-o combină frigorifică, cu atât trebuie să fie mai mare încăperea în care este instalată combina frigorifică. În cazul unor scurgeri, în încăperile prea mici se poate forma un amestec combustibil gaz-aer. Pentru fiecare 8 g de agent frigorific trebuie să corespundă 1 m³ din încăperea. Cantitatea de agent frigorific este indicată pe plăcuța de date amplasată în interiorul combinei frigorifice.

Indicații de siguranță și avertizări

▶ Dacă secțiunile transversale de ventilație sunt acoperite sau blocate, se poate forma un amestec inflamabil de gaz și aer dacă circuitul de răcire este deteriorat. Respectați neapărat spațiile de ventilare indicate. Spațiile de ventilare nu trebuie acoperite sau blocate.

▶ Datele de conectare de pe eticheta cu date tehnice a aparatului (putere, frecvență și tensiune) trebuie să corespundă instalației electrice din locuință, pentru a preveni avarierea aparatului. Comparați aceste date înainte de conectare.

Dacă aveți nelămuriri, consultați un electrician calificat.

▶ Siguranța electrică a aparatului este garantată numai dacă acesta este conectat la un sistem de împământare instalat conform normelor aplicabile. Este foarte important ca această instalație fundamentală de siguranță să fie îndeplinită. Dacă aveți nelămuriri, solicitați unui electrician calificat să verifice instalația electrică a locuinței.

▶ Este posibilă funcționarea temporară sau permanentă pe un sistem de alimentare cu energie autosuficient sau nesincronizat cu rețeaua (de ex. rețelele autonome, sistemele de copie de siguranță). Condiția prealabilă pentru funcționare este ca sistemul de alimentare cu energie să respecte cerințele standardului EN 50160 sau ale unuia comparabil.

Măsurile de protecție prevăzute în instalația casei și în acest produs Miele trebuie asigurate, de asemenea, în ceea ce privește funcția și modul de funcționare a acestora în operare autonomă sau în funcționare nesincronă a rețelei sau trebuie înlocuite cu măsuri echivalente în instalare. Așa cum este descris, de exemplu, în publicația actuală a VDE-AR-E 2510-2.

▶ Pentru ca în caz de urgență aparatul să poată fi deconectat rapid de la curentul electric, priza nu trebuie să se afle în spatele aparatului și trebuie să fie ușor accesibilă.

▶ În cazul în care cablul de alimentare este deteriorat, deconectați imediat combina frigorifică de la rețeaua electrică. Contactați servicii pentru clienți Miele.

▶ Un cablu de alimentare deteriorat poate fi înlocuit doar cu un cablu special, de același tip (disponibil în magazinul online Miele sau la centrul de servicii pentru clienți Miele). Din motive de siguranță, înlocuirea cablului se va face doar de către un tehnician calificat sau de către centrul de servicii pentru clienți Miele.

▶ Prizele multiple sau prelungitoarele nu garantează siguranța necesară (pericol de incendiu). Nu le folosiți pentru a conecta aparatul la rețeaua de energie electrică.

Indicații de siguranță și avertizări

- ▶ Dacă umiditatea ajunge la componentele parcurse de tensiune sau la cablul de alimentare, acest lucru poate provoca un scurtcircuit. Așadar, nu utilizați aparatul în spații umede sau unde se pulverizează apă (de ex. garaj, spălătorie).
- ▶ Nu este permisă utilizarea acestui aparat în locații mobile (de exemplu pe ambarcațiuni).
- ▶ Avarierea aparatului vă poate pune în pericol siguranța. Verificați dacă aparatul prezintă avarii vizibile. Nu utilizați niciodată un aparat avariât.
- ▶ Utilizați aparatul doar în stare montată, astfel încât să fie garantată funcționarea sigură a acestuia.
- ▶ În timpul lucrărilor de instalare, întreținere și reparare, aparatul trebuie deconectat complet de la rețeaua electrică. Aparatul este complet deconectat de la rețeaua electrică doar atunci când:
 - siguranțele instalației electrice sunt decuplate sau
 - siguranțele fuzibile ale instalației electrice sunt deșurubate sau
 - cablul de alimentare la rețea este deconectat de la rețeaua electrică. În cazul cablurilor de alimentare cu ștecăr, nu trageți de cablu, ci de ștecăr pentru a deconecta aparatul de la rețea.
- ▶ Lucrările de instalare sau întreținere efectuate incorect pot duce la un pericol major pentru utilizator, iar producătorul nu își asumă răspunderea în astfel de cazuri. Lucrările de instalare și întreținere sau reparațiile pot fi efectuate numai de un tehnician calificat sau de centrul de servicii pentru clienți Miele.
- ▶ Revendicările de garanție vor fi invalidate dacă aparatul frigorific nu este reparat de un tehnician calificat sau de un centru de servicii pentru clienți Miele.
- ▶ Vă recomandăm să înlocuiți componentele defecte cu piese de schimb originale. Dacă piesele de schimb originale sunt montate corespunzător, Miele garantează îndeplinirea completă a cerințelor de siguranță, iar drepturile la garanție rămân valabile.

► Ca urmare a cerințelor speciale (de exemplu, cu privire la temperatură, umiditate, rezistență chimică, rezistență la abraziune și vibrații), acest aparat frigorific este dotat cu o lampă specială. Această lampă trebuie folosită numai în scopurile prevăzute. Lampa nu este adecvată pentru iluminatul încăperii. Înlocuirea trebuie efectuată numai de către un tehnician calificat sau de către centrul de servicii pentru clienți Miele. Această combina frigorifică conține mai multe surse de lumină ce aparțin cel puțin clasei de eficiență energetică E.

Instalarea corespunzătoare

- Instalați combina frigorifică în conformitate cu instrucțiunile de instalare.
- La transportarea, schimbarea balamalei și montarea combinei frigorifice, purtați tot timpul mănuși de protecție.
- Încadrați aparatul frigorific doar într-un dulap destinat acestui lucru, stabil, rectangular și orizontal, amplasat pe o podea orizontală și plană.
- Combina frigorifică este foarte grea și, atunci când ușa/ușile este/sunt deschisă(e), are tendința de a se înclina în față:
 - Transportați sau mutați combina frigorifică cu cel puțin 2 persoane.
 - Schimbați sensul de deschidere al ușii combinei frigorifice împreună cu cel puțin 2 persoane.
 - Montați combina frigorifică împreună cu cel puțin 2 persoane.
 - Nu lăsați niciodată combina frigorifică nesupravegheată în timpul montării.
 - Fixați combina frigorifică în nișa de montare folosind piesele de fixare și prindere furnizate (accesorii de montare).

Utilizare corectă

► Aparatul frigorific este proiectat pentru o anumită clasă climatică (interval de temperatură ambientală) și nu trebuie utilizat în afara limitelor acesteia. Clasa climatică se găsește pe plăcuța cu date tehnice din interiorul aparatului. O temperatură ambientală mai joasă conduce la un timp de nefuncționare mai lung al compresorului, astfel încât aparatul frigorific nu poate menține temperatura necesară.

Indicații de siguranță și avertizări

- ▶ Fantele transversale de admisie și evacuare a aerului nu trebuie să fie acoperite sau blocate. În caz contrar, circulația aerului nu va mai putea fi asigurată. Consumul de energie crește, iar componentele ar putea suferi deteriorări.
- ▶ Pericol de deteriorare provocat de alimentele cu conținut de grăsimi sau ulei. În cazul în care depozitați în aparatul frigorific sau pe ușa acestuia alimente cu conținut de grăsimi sau uleiuri, aveți grijă ca eventualele scurgeri de grăsime sau ulei să nu intre în contact cu elementele din plastic ale aparatului frigorific. În materialul plastic se pot forma fisuri, care pot duce la spargerea sau ruperea acestuia.
- ▶ Componentele din metal sau cu aspect metalic de la nivelul aparatului frigorific pot conține aluminiu. În situația în care alimentele acide intră în contact cu aluminiul, ionii de aluminiu pot fi transferați în alimente. Nu depozitați alimente neambalate în aparatul frigorific.
- ▶ Pericol de incendiu și explozie din cauza amestecurilor gazoase inflamabile. Nu depozitați în aparatul frigorific materiale explozive sau produse care conțin materiale inflamabile (de exemplu, doze de spray). Amestecurile gazoase inflamabile se pot aprinde în cazul contactului cu componentele electrice. Dozele de spray pot fi recunoscute după conținutul inscripționat pe ambalaj sau după simbolul de flacără. Gazele emanate care intră în contact cu componentele electrice se pot aprinde.
- ▶ Pericol de explozie. Nu utilizați aparate electrice în interiorul aparatului frigorific (de exemplu, pentru prepararea înghețatei moi). În caz contrar, s-ar putea forma scântei.
- ▶ Pericol de accidentare și de avariere a aparatului. Nu depozitați în aparatul frigorific doze sau sticle conținând băuturi sau lichide carbogazoase care pot îngheța. Dozele sau sticlele pot plesni.
- ▶ Pericol de accidentare și de avariere a aparatului. Scoateți sticlele pe care le-ați pus în aparatul frigorific pentru o răcire rapidă cel târziu după o oră. Sticlele pot plesni.
- ▶ Pericol de accidentare. Nu atingeți produsele congelate și părțile metalice cu mâinile ude. Mâinile vi se pot lipi de suprafețele acestora.
- ▶ Pericol de accidentare. Nu introduceți niciodată în gură cuburile de gheață sau înghețatele pe băț, în special cele care conțin multă apă, direct din aparatul frigorific. Temperatura foarte joasă a gheții sau a înghețatei poate provoca degerături ale buzelor și limbii.

▶ Nu recongelați alimentele dezghețate. Consumați-le imediat, deoarece altfel alimentele pierd din valorile nutritive și se strică. Alimentele decongelate pot fi recongelate doar după ce au fost preparate prin fierbere sau prăjire.

▶ În cazul consumului unor alimente care au fost depozitate prea mult timp, există pericolul de intoxicație.

Durata de depozitare depinde de mai mulți factori, precum gradul de prospețime, calitatea alimentelor și temperatura de depozitare. Respectați termenul de valabilitate și indicațiile de depozitare ale produselor de alimente!

▶ Nu vă așezați, nu stați în picioare și nu vă sprijiniți pe rafturi sau sertarele extinse. Combina frigorifică se poate deteriora.

Accesorii și piese de schimb

▶ Vă recomandăm să utilizați accesorii originale Miele. În cazul în care se montează sau se integrează alte componente, nu se mai pot emite pretenții privind garanția ori răspunderea pentru produs.

▶ Piesele de schimb originale Miele sunt păstrate în stoc timp de cel puțin 10 ani și cel mult 15 ani de la întreruperea producției modelului dumneavoastră de aparat frigorific.

Curățare și îngrijire

▶ Nu tratați cu uleiuri sau grăsimi garnitura de etanșare a ușii. Altfel, cu timpul, garnitura de etanșare a ușii va deveni poroasă.

▶ Aburii de la un dispozitiv de curățare cu aburi pot pătrunde la piesele electrice, provocând un scurtcircuit.

De aceea nu folosiți niciodată un dispozitiv de curățare cu aburi pentru curățarea și decongelarea aparatului frigorific.

▶ Avertizare. Nu utilizați mijloace mecanice sau alte mijloace care nu sunt recomandate de producător pentru a accelera procesul de dezghețare.

▶ Obiectele ascuțite sau cu muchii tăioase deteriorează evaporatorul, ceea ce duce la defectarea aparatului frigorific. Nu folosiți obiecte ascuțite sau cu muchii tăioase pentru a:

- îndepărta straturile și cristalele de gheață,
- scoate alimentele congelate și tăvile pentru cuburi de gheață.

▶ Nu introduceți niciodată radiatoare electrice sau lumânări în aparat pentru a-l dezgheța. Acestea pot deteriora componentele din plastic.

Indicații de siguranță și avertizări

► Nu folosiți spray-uri de dezghețare sau agenți de degivrare. Spray-urile de dezghețare și agenții de degivrare pot duce la acumularea de gaze, pot conține solvenți sau agenți dăunători pentru piesele din plastic sau pot pune în pericol sănătatea utilizatorilor.

Transport

► Transportați întotdeauna combina frigorifică în poziție verticală și în ambalajul de transport, pentru a evita deteriorarea.

► Pericol de accidentare și de avariere a aparatului. Transportați aparatul frigorific cu ajutorul unei a 2-a persoane, deoarece aparatul este foarte greu.

Aruncarea aparatului vechi

► Copiii care se joacă se pot bloca în aparatul frigorific și sufoca.

- Demontați ușa (ușile) aparatului.
- Scoateți sertarele.
- Așezați rafturile în aparatul frigorific în așa fel încât copiii să nu se poate cățăra cu ușurință în acesta.
- Eventual, distrugeți încuietoearea ușii aparatului frigorific vechi. Astfel puteți evita blocarea în aparat a copiilor care s-ar putea juca în apropierea lui, prevenind un pericol fatal.

► Pericol de șoc electric!

- Deconectați ștecărul de la cablul de alimentare.
- Deconectați cablul de alimentare de la vechiul aparat.

Eliminați cablul de alimentare și cablul de conectare la rețea separat de aparatul vechi.

► Asigurați-vă în timpul și după eliminarea ca deșeu că vechiul aparat frigorific nu este așezat în apropierea benzinei sau altor gaze și lichide inflamabile.

► Pericol de incendiu prin scurgeri de ulei sau agent de refrigerare. Agentul de refrigerare conținut și uleiul sunt inflamabile. Agentul de răcire sau uleiul care se scurge se pot aprinde la o concentrație înaltă corespunzătoare și la contactul cu o sursă externă de căldură. Asigurați-vă că circuitul de răcire nu este deteriorat în timpul eliminării. Acest lucru previne scurgerile necontrolate de agent frigorific (informații pe plăcuța de date) și de ulei.

Indicații de siguranță și avertizări

► Agentul frigorific scurs poate dăuna ochilor! Nu deteriorați componentele circuitului agentului frigorific, de ex. prin:

- perforarea canalelor cu agent frigorific ale vaporizatorului,
- îndoirea conductelor de țevi,
- zgârierea învelișurilor superficiale.

Simbol pe compresor (în funcție de model)

Această indicație este importantă doar pentru reciclare. În modul normal de funcționare nu există niciun pericol.



► Uleiul din compresor poate fi fatal dacă este înghițit sau pătrunde în căile respiratorii.

Sustenabilitate și protecția mediului înconjurător

Aruncarea ambalajului

Ambalajul este folosit pentru manipulare și protejează aparatul împotriva deteriorării în timpul transportului. Ambalajul de transport și protecție a fost fabricat din materiale care nu dăunează mediului înconjurător la eliminarea ca deșeu și prin urmare poate fi reciclat.

Prin readucerea ambalajului în circuitul materialelor, contribuiți la economisirea materiilor prime. Utilizați opțiuni de colectare și returnare a materialelor reciclabile specifice fiecărui material. Distribuitorul Miele va prelua înapoi ambalajul de transport.

Aruncarea aparatului vechi

Echipamentele electrice și electronice vechi conțin adesea materiale valoroase. Acestea conțin însă și substanțe, amestecuri și componente necesare pentru funcționarea și siguranța aparatelor. Aceste substanțe, prin manevrare sau aruncare incorectă, pot reprezenta un risc pentru sănătatea oamenilor și mediul înconjurător. De aceea, nu aruncați niciodată vechiul aparat împreună cu gunoiul menajer.



Asigurați-vă că frigiderul nu este deteriorat până când nu este eliminat într-un mod ecologic.

În acest fel, agentul frigorific și uleiul din circuitul de răcire nu se vor scurge în mediul înconjurător.

Pentru predarea și valorificarea aparateelor electrice și electronice apălați la unitățile oficiale de colectare și livrare gratuită ale autorităților locale, reprezentanței sau companiei Miele. Aveți responsabilitatea legală de a șterge datele

personale de pe aparatul pe care îl duceți la casat. Aveți responsabilitatea legală să eliminați în mod nedistructiv bateriile și acumulatorii vechi care nu sunt încăstrate în dispozitiv, precum și lămpile care pot fi îndepărtate nedistructiv. Duceți-le la un punct de colectare adecvat unde pot fi predate gratuit. Asigurați-vă că aparatul vechi nu prezintă niciun pericol pentru copii în decursul perioadei de depozitare în vederea eliminării.

Sustenabilitate și protecția mediului înconjurător

Astfel economisiți energie ...

- Locul instalării** La temperaturi crescute ale mediului ambiant, aparatul frigorific trebuie să se răcească mai des și astfel consumă mai multă energie. De aceea:
- Poziționați aparatul frigorific într-o încăpere bine ventilată.
 - Nu poziționați aparatul frigorific lângă o sursă de căldură (radiator, aragaz).
 - Protejați aparatul frigorific de acțiunea directă a razelor soarelui.
 - Asigurați o temperatură ambientală ideală de 20 °C.
 - Mențineți spațiile de aerisire și ventilație deschise și ștergeți în mod regulat de praf spațiile de aerisire și ventilație.
- Setarea temperaturii** Cu cât este mai joasă temperatura setată, cu atât mai mare va fi consumul energetic. Sunt recomandate următoarele setări:
- Aparat Frigorific 4 până la 5 °C.
 - Congelator -18 °C
 - Pentru a economisi energie, opriți funcția SuperFrost ❄ imediat ce alimentele sunt suficient de reci.
- Mod de utilizare** Consumul de energie crește datorită căldurii și a obstrucționării circulației aerului. De aceea:
- Deschideți întotdeauna ușa (ușile) aparatului pentru cât mai puțin timp posibil. O bună sortare a alimentelor ajută la orientare.
 - Închideți complet ușa (ușile) după deschidere.
 - Lăsați mâncarea și băuturile calde să se răcească înainte de a le introduce în aparatul frigorific.
 - Depozitați alimentele bine ambalate sau bine acoperite.
 - Nu supraîncărcați compartimentele, pentru a permite aerului să circule.
 - Puneți alimentele congelate să se decongeleze în aparatul frigorific.

Instalarea

Locul instalării

 Pericol de incendiu și deteriorări din cauza aparatelor care eliberează căldură.

Aparatele care emit căldură se pot aprinde și frigiderul poate lua foc.

Cablul de alimentare electrică nu trebuie să intre în contact cu surse de căldură.

Combina frigorifică nu trebuie instalată sub o plită.

 Pericol de incendiu și de deteriorare din cauza flăcărilor deschise.

Flăcările deschise pot aprinde aparatul frigorific.

Țineți flăcările deschise, de ex. lumânările, la distanță de aparatul frigorific.

 În cazul instalării necorespunzătoare există pericolul de deteriorare și incendiu.

Dacă ștecherul și cablurile de alimentare ating partea din spate a combinei frigorifice, acestea pot fi deteriorate de vibrații și pot provoca un scurtcircuit.

Nici ștecherul și nici cablurile de alimentare nu trebuie să intre în contact cu combina frigorifică.

Cablurile de alimentare nu trebuie să fie strivite sau deteriorate.

Nu conectați alte aparate la prizele aflate în spatele acestei combine frigorifice.

Prelungitoarele, cablurile de distribuție sau alte aparate electronice (de exemplu, transformatoare cu halogen) nu trebuie amplasate și utilizate în spatele aparatului.

Amplasarea cea mai adecvată este într-o încăpere uscată, bine ventilată.

Încastrați combina frigorifică doar într-un dulap destinat acestui lucru, stabil, rectangular și orizontal, amplasat pe o podea orizontală și plană.

 Pericol de deteriorare din cauza unei umidități ridicate a aerului.

Dacă umiditatea aerului este ridicată, pe suprafețele exterioare ale aparatului frigorific s-ar putea forma condens.

Condensul poate coroda pereții exteriori ai aparatului.

Poziționați aparatul frigorific într-un spațiu uscat și/sau care dispune de aer condiționat și care este aerisit suficient.

După amplasare, asigurați-vă că ușa/ușile aparatului frigorific se închid/e corect și că aceasta/acestea a/au fost instalată/instalate conform indicațiilor. Țineți cont de spațiile de ventilație indicate.

Când alegeți locul instalării, țineți cont de faptul că va crește consumul de energie al aparatului frigorific dacă acesta este instalat în apropierea unui calorifer, unui aragaz sau unei alte surse de căldură. Evitați expunerea directă la razele soarelui. Temperaturile ambientale mai ridicate cresc consumul de energie, deoarece compresorul funcționează mai mult timp.

În cazul în care instalarea lângă o sursă de căldură este inevitabilă, respectați următoarele distanțe minime față de sursa de căldură:

- față de plitele electrice sau pe gaz minimum 3 cm
- față de mașinile de gătit pe bază de ulei sau cărbuni minimum 30 cm.

În cazul în care aceste distanțe minime nu pot fi respectate, trebuie montată o placă de izolare între combina frigorifică și sursa de căldură.

Clasa climatică

Combina frigorifică este proiectată pentru o anumită clasă climatică (interval de temperatură ambientală) și nu trebuie utilizată în afara limitelor acesteia.

O temperatură ambientală mai joasă conduce la un timp de nefuncționare mai lung al compresorului. Acest lucru poate conduce la temperaturi mai crescute în aparatul frigorific și daune consecutive.

Clasa climatică se găsește pe plăcuța cu date tehnice din interiorul aparatului.

Clasa climatică	Temperatură ambientală
SN	10 până la 32 °C
N	16 până la 32 °C
ST	16 până la 38 °C
T	16 până la 43 °C
SN-ST	10 până la 38 °C
SN-T	10 până la 43 °C

În cazul în care o aparat frigorific din clasa SN este operată la temperaturi mai reduse ale camerei (până la +5 °C), acest lucru garantează o funcționare corespunzătoare.

Combi-nații „side-by-side“

 Pericol de deteriorare ca urmare a condensului de pe pereții exteriori ai aparatelor.

În caz de umiditate ridicată a aerului și de aerisire insuficientă, se poate forma condens pe pereții exteriori ai aparatului, ceea ce poate duce la corozie.

Nu instalați o combină frigorifică cu alte combine frigorifice direct una lângă alta sau una peste alta, dacă combina frigorifică nu este omologată pentru acest lucru.

Dacă doriți să asamblați combine frigorifice unele lângă altele fără sursă de căldură integrată, trebuie păstrată o distanță de 150 mm între combinele frigorifice.

Instalarea

Admisia și evacuarea aerului

⚠ În cazul ventilației necorespunzătoare, există pericolul de incendiu și deteriorare.

Dacă combina frigorifică nu este ventilată suficient, compresorul va porni mai frecvent și va funcționa pentru un timp mai lung. Acest lucru determină un consum de energie mai mare și o temperatură de funcționare mai ridicată a compresorului. În consecință, combina frigorifică se va deteriora.

Asigurați-vă că admisia și evacuarea aerului de la combina frigorifică se realizează corespunzător:

Asigurați-vă că fantele transversale de admisie și evacuare a aerului nu sunt niciodată obstrucționate.

Fantele transversale de admisie și evacuare a aerului nu trebuie să fie acoperite sau blocate.

Curățați cu regularitate zonele de ventilație; îndepărtați depunerile de praf și murdărie de pe acestea.

Aerul din zona peretelui din spate al combinei frigorifice se încălzește. De aceea, dulapul de încastrare trebuie realizat în așa fel încât să fie asigurată aerisirea corespunzătoare (consultați secțiunea „Dimensiuni de încastrare” și instrucțiunile de instalare).

KFN 7934 D - Ușă fixă

Fixarea combinei frigorifice în nișa de încastrare

⚠ Pericol de deteriorare sau rănire în timpul înclinării aparatului.

Aparatul frigorific are o greutate mare și, atunci când ușa este deschisă, are tendința de a se înclina în față.

Țineți închisă (închise) ușa (ușile) aparatului până când aparatul este complet montat.

Fixați Aparatul frigorific în nișa de montare folosind piesele de fixare și prindere furnizate conform instrucțiunilor de instalare.

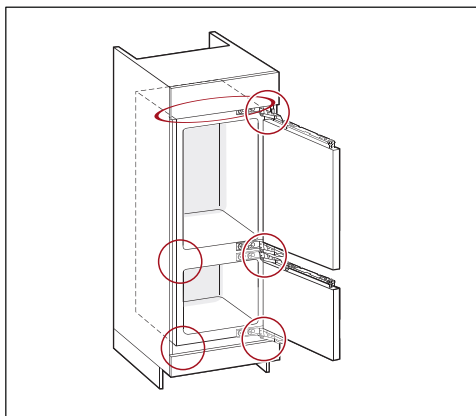

KFN 7934 D (ușă fixă)

📖 Efectuați montarea conform instrucțiunilor de instalare (consultați codul QR).



Model nr. 12 837 110 - KFN 7934 D
(ușă fixă)

Comandarea instrucțiunilor de montare tipărite

Puteți comanda gratuit de la Miele instrucțiunile de montare tipărite.

Toate datele de contact Miele pot fi găsite la sfârșitul acestui document. Specificați codul de identificare a modelului și numărul de serie de pe plăcuța de date.

Schimbarea balamalei ușii

 Pericol de accidentare și de avariere a aparatului datorită greutății mari a ușii.

Dacă schimbarea balamalei este efectuată de către o singură persoană, riscul de rănire și deteriorare crește.

Solicitați ajutorul unei a 2-a persoane pentru a schimba balamaua.

 Pericol de strivire la balamaua ușii.

Degetele pot fi prinse în zona balamalei.

Lăsați balamaua ușii deschisă și nu o închideți.

Nu atingeți balamaua ușii în timpul lucrărilor de conversie.

Efectuați schimbarea balamalei ușii conform instrucțiunilor de instalare.

Ușa corpului de mobilier

Dimensiunea fantei pe orizontală și verticală

În funcție de designul bucătărie sunt stabilite grosimea și raza canturilor ușii corpului de mobilier, precum și fanta necesară de jur împrejur (fantă pe orizontală și pe verticală).

Țineți cont obligatoriu de:

- Dimensiunea fantei pe orizontală

Fanta dintre ușa corpului de mobilier și ușa aparatului aflat deasupra sau dedesubt trebuie să fie de minim 3 mm.

- Dimensiunea fantei pe verticală

În cazul în care fanta dintre ușa corpului de mobilier al combinei frigorifice și frontul mobilei de bucătărie alăturate sau peretele lateral este prea mică, la deschiderea ușii combinei frigorifice, aceasta poate să intre în coliziune cu frontul mobilei de bucătărie/peretele lateral.

În funcție de grosimea și raza cantului ușii corpului de mobilier, este necesară o dimensionare individuală a fantei.

Țineți cont de aceasta la proiectarea bucătăriei sau la înlocuirea combinei frigorifice, prin calcularea soluției constructive corespunzătoare.

Grosimea ușii corpului de mobilier A [mm]	Dimensiunea fantei X [mm] pentru diverse raze de canturi B			
	R0	R1	R2	R3
≥16–19	2,5			
20	3	3	2,5	2,5
21	3	3	2,5	2,5
22	4	3,5	3	3

Instalarea

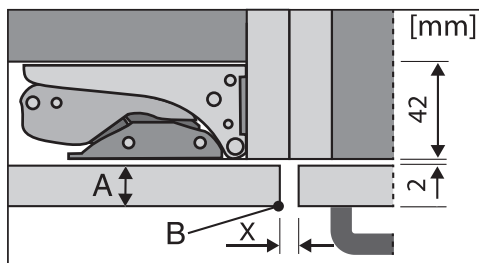

Aparat frigorific	ușă de mobilier superioară	ușă de mobilier inferioară
KFN 7934 D	20	19

frontul mobilierului de bucătărie alăturat

A = grosimea frontului de mobilier

B = raza cantului

X = dimensiunea fantei

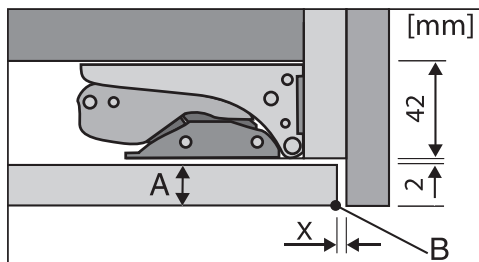

perete lateral

A = grosimea frontului de mobilier

B = raza cantului

X = dimensiunea fantei

Sfat: Montați un strat distanțier între corpul de mobilier și peretele lateral. Astfel obțineți o fantă suficient de largă.

– Greutatea ușii corpului de mobilier

 Pericol de deteriorare din cauza ușii grele de mobilier.

Ușile corpurilor de mobilier montate care depășesc greutatea admisă pot provoca avarierea balamalelor, care la rândul lor pot cauza alte disfuncții.

Înainte de montarea ușii de mobilier, asigurați-vă că aceasta nu depășește greutatea admisă.

Greutățile maxime admise în kg ale ușilor de mobilier sunt:

Dimensiuni de încadrare

Instalarea într-un corp de mobilier înalt/vedere din lateral

KFN 7934 D

Toate dimensiunile sunt indicate în mm.

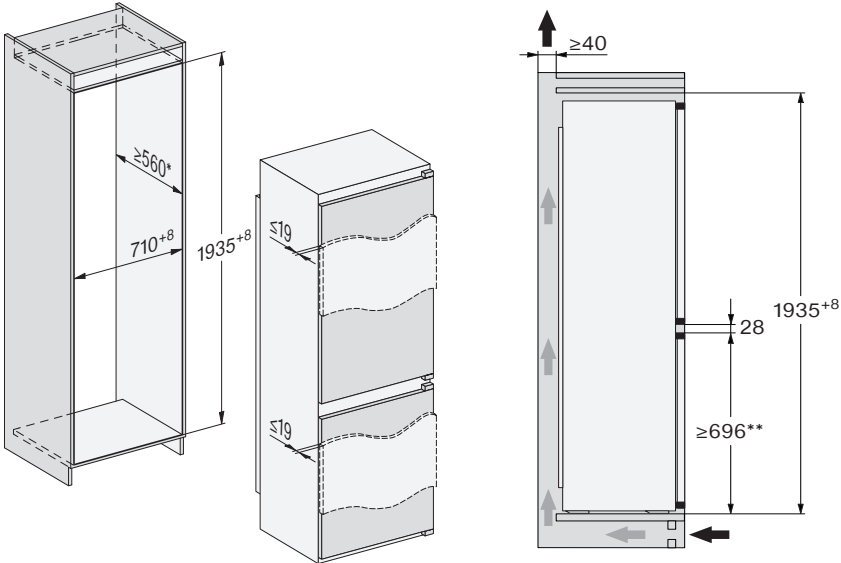

Ușă fixă

* Consumul de energie declarat a fost determinat cu o adâncime a nișei de 560 mm.

** Miele are diferite combine frigorifice cu diferite poziții de decalaj în gama sa. Pentru a crește flexibilitatea în cazul înlocuirii aparatelor la o dată ulterioară, recomandăm o dimensiune a nișei cuprinsă între 696 și 710 mm. Poziția spațiului dintre uși se poate modifica la înlocuirea aparatului.

Înainte de montaj, asigurați-vă că dulapul de încadrare corespunde exact dimensiunilor de instalare specificate. Spațiile de ventilare indicate trebuie neapărat respectate, pentru a asigura o funcționare corectă a combinei frigorifice.

Instalarea

KFN 7934 D

Toate dimensiunile sunt indicate în mm.

Spațiile de ventilare indicate trebuie neapărat respectate, pentru a asigura o funcționare corectă a combinei frigorifice.

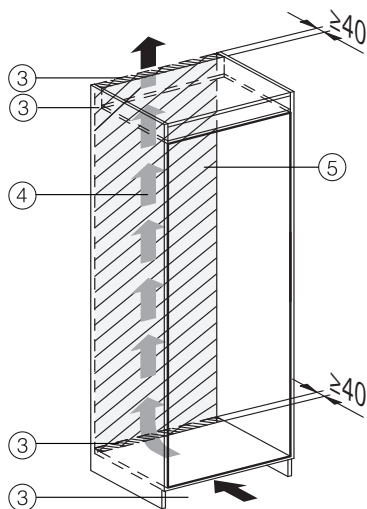
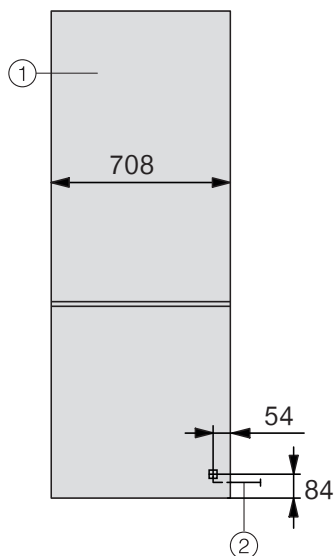

- ① Vedere din față
- ② Cablu de conectare, lungime = 2.300 mm
Un cablu de conectare mai lung este disponibil la Serviciul Clienți Miele.
- ③ Secțiune ventilație min. 200 cm²
- ④ Ventilare
- ⑤ Niciun racord în zona peretelui din spate

KFN 7913 E - Ușă glisantă

Fixarea combinei frigorifice în nișa de încastrare

⚠ Pericol de deteriorare sau rănire în timpul înclinării aparatului.

Aparatul frigorific are o greutate mare și, atunci când ușa este deschisă, are tendința de a se înclina în față.

Țineți închisă (închise) ușa (ușile) aparatului până când aparatul este complet montat.

Fixați Aparatul frigorific în nișa de montare folosind piesele de fixare și prindere furnizate conform instrucțiunilor de instalare.

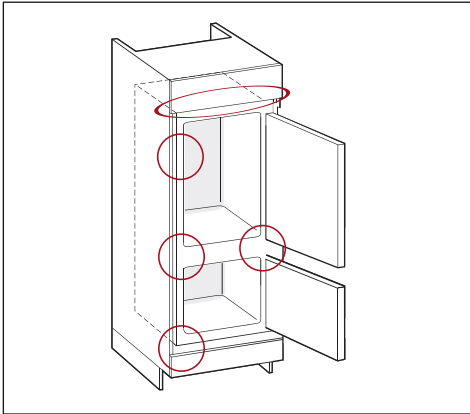

KFN 7913 E (ușă glisantă)

i Efectuați montarea conform instrucțiunilor de instalare (consultați codul QR).



M.-No. 12 837 080 - KFN 7913 E
(ușă glisantă)

Comandarea instrucțiunilor de montare tipărite

Puteți comanda gratuit de la Miele instrucțiunile de montare tipărite.

Toate datele de contact Miele pot fi găsite la sfârșitul acestui document. Specificați codul de identificare a modelului și numărul de serie de pe plăcuța de date.

Schimbarea balamalei ușii

⚠ Pericol de accidentare și de avăriere a aparatului datorită greutății mari a ușii.

Dacă schimbarea balamalei este efectuată de către o singură persoană, riscul de rănire și deteriorare crește.

Solicitați ajutorul unei a 2-a persoane pentru a schimba balamaua.

⚠ Pericol de strivire la balamaua ușii.

Degetele pot fi prinse în zona balamalei.

Lăsați balamaua ușii deschisă și nu o închideți.

Nu atingeți balamaua ușii în timpul lucrărilor de conversie.

Efectuați schimbarea balamalei ușii conform instrucțiunilor de instalare.

Instalarea

Dimensiuni de încadrare

Instalarea într-un corp de mobilier înalt/vedere din lateral

KFN 7913 E

Toate dimensiunile sunt indicate în mm.

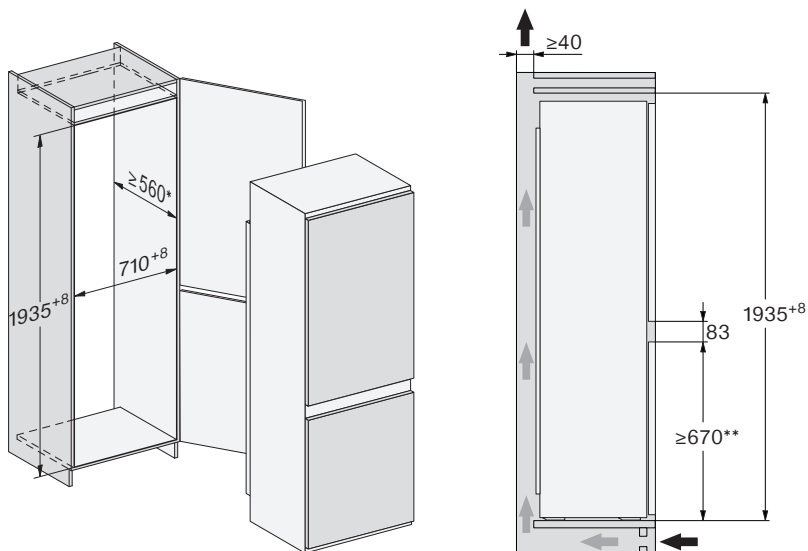

Ușă glisantă

* Consumul de energie declarat a fost determinat cu o adâncime a nișei de 560 mm.

** Miele are diferite combine frigorifice cu diferite poziții de decalaj în gama sa. Pentru a crește flexibilitatea în cazul înlocuirii aparatelor la o dată ulterioară, recomandăm o dimensiune a nișei cuprinsă între 670 și 736 mm. Poziția spațiului dintre uși se poate modifica la înlocuirea aparatului.

Înainte de montaj, asigurați-vă că dulapul de încadrare corespunde exact dimensiunilor de instalare specificate. Spațiile de ventilare indicate trebuie neapărat respectate, pentru a asigura o funcționare corectă a combinii frigorifice.

Conexiune și admisie/evacuare aer

KFN 7913 E

Toate dimensiunile sunt indicate în mm.

Spațiile de ventilare indicate trebuie neapărat respectate, pentru a asigura o funcționare corectă a combinei frigorifice.

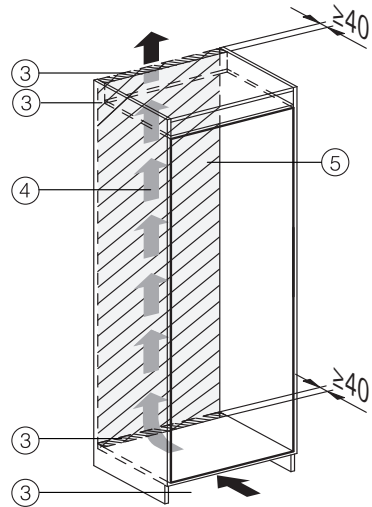
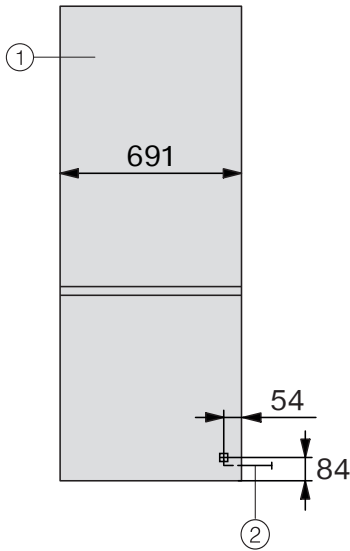

- ① Vedere din față
- ② Cablu de conectare, lungime = 2.300 mm
Un cablu de conectare mai lung este disponibil la Serviciul Clienți Miele.
- ③ Secțiune ventilație min. 200 cm²
- ④ Ventilare
- ⑤ Niciun racord în zona peretelui din spate

Instalarea

Conectare la rețeaua electrică

Aparatul poate fi conectat la rețea doar cu cablul de alimentare livrat la o priză cu contact de protecție.

Amplasați aparatul frigorific în așa fel încât priza să fie accesibilă. Dacă priza nu este accesibilă, trebuie montat un dispozitiv suplimentar de decuplare pentru toți polii.

⚠ Pericol de incendiu ca urmare a supraîncălzirii.

Funcționarea aparatului frigorific conectat la prize multiple și prelungitoare poate duce la o suprasolicitare a cablurilor.

Din motive de siguranță, nu folosiți prize multiple și prelungitoare.

Este permisă racordarea numai la o instalație electrică realizată conform normei VDE 0100.

Din motive de siguranță, vă recomandăm utilizarea unui întrerupător de curent rezidual (RCD) de tipul  în instalația electrică a locuinței dumneavoastră pentru a realiza conexiunea electrică a aparatului frigorific.

Un cablu de alimentare deteriorat poate fi înlocuit doar cu un cablu special, de același tip (disponibil de la serviciul pentru clienți Miele). Din motive de siguranță, înlocuirea cablului se va face doar de către un specialist calificat sau de către serviciul pentru clienți Miele.

Consumul nominal și amperajul corespunzător sunt indicate în instrucțiunile de utilizare sau pe eticheta cu date tehnice a respectivului aparat. Comparați aceste indicații cu datele conexiunii electrice de la fața locului. În cazul în care aveți nelămuriri, întrebați un electrician.

Este posibilă funcționarea temporară sau permanentă pe un sistem de alimentare cu energie autosuficient sau nesincron de rețea (cum ar fi rețele insulare, sisteme de rezervă). Condiția prealabilă pentru funcționare este ca sistemul de alimentare cu energie să respecte cerințele EN 50160 sau unul comparabil.

Măsurile de protecție prevăzute în instalația casei și în acest produs Miele trebuie asigurate, de asemenea, în ceea ce privește funcția și modul de funcționare a acestora în operare autonomă sau în funcționare nesincronă a rețelei sau trebuie înlocuite cu măsuri echivalente în instalare. Așa cum este descris, de exemplu, în publicația curentă a VDE-AR-E 2510-2.

Conectați aparatul frigorific

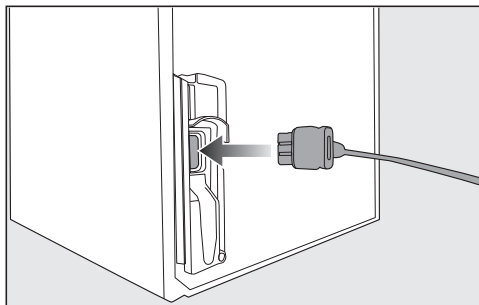

■ Introduceți mufa de alimentare pe partea posterioară a aparatului.

Aveți grijă ca aceasta să fie introdusă corect în locul prevăzut.

■ Introduceți ștecărul aparatului frigorific în priză.

Astfel, aparatul este conectat la rețeaua electrică.

Combina dvs. frigorifică KFN 7913 E

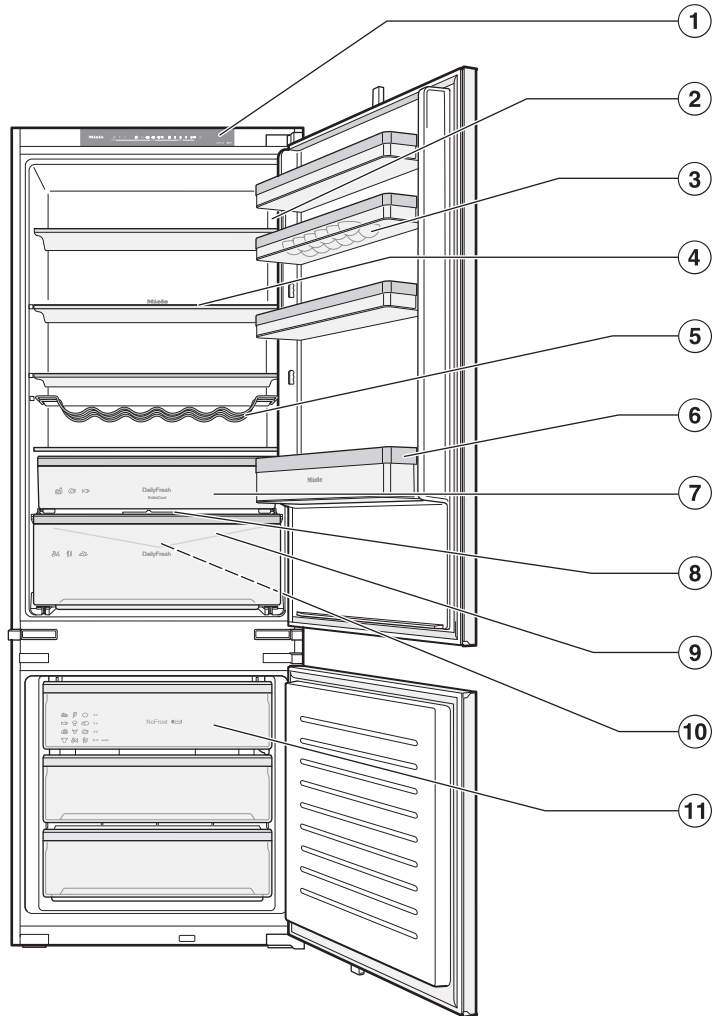

Mod de funcționare

- ① Panou de comandă
- ② Raft interior al ușii cu suport pentru ouă
- ③ Iluminat interior
- ④ Grilaj pentru sticle variabil
- ⑤ Raft
- ⑥ Raft pentru sticle
- ⑦ Sertarul DailyFresh ExtraCool cu temperaturi mai scăzute pentru alimente ușor perisabile
- ⑧ Capac plat pentru setare a umidității aerului în compartimentul DailyFresh
- ⑨ Canal pentru condens și orificiu de drenare condens:
Condensul colectat se scurge și se evaporă automat.
- ⑩ Compartiment DailyFresh pentru legume și fructe (cu umiditate controlată)
- ⑪ Sertare aparat frigorific

Combina dvs. frigorifică KFN 7934 D

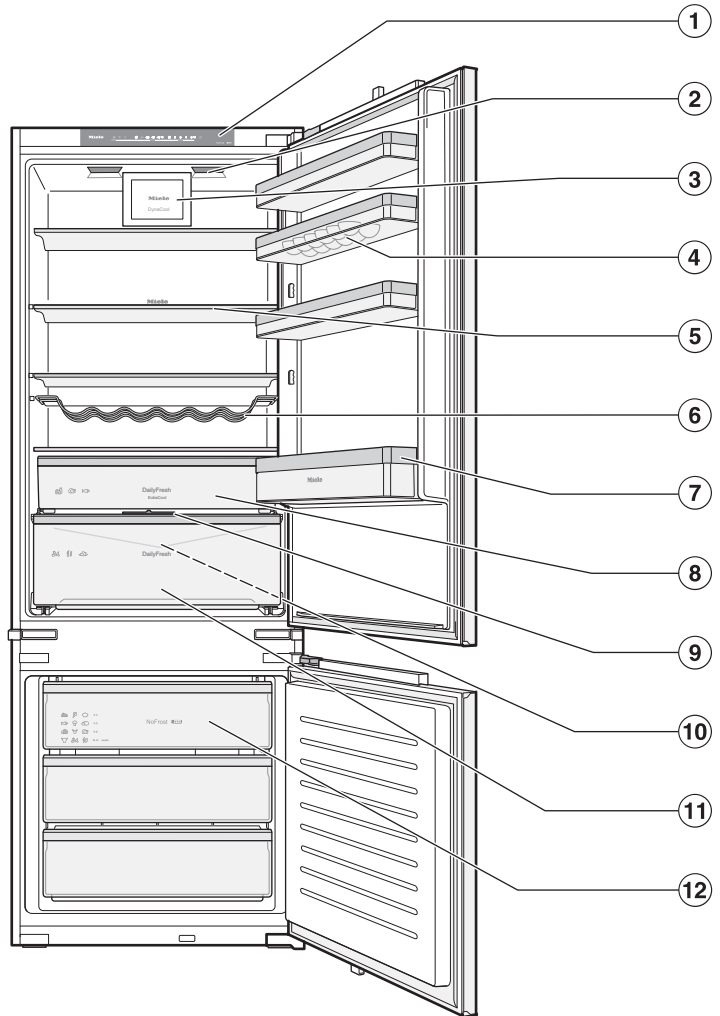

Mod de funcționare

- ① Panou de comandă
- ② Raft interior al ușii cu suport pentru ouă
- ③ Ventilator (DynaCool)
- ④ Grilaj pentru sticle variabil
- ⑤ Iluminat interior
- ⑥ Raft
- ⑦ Raft pentru sticle
- ⑧ Sertarul DailyFresh ExtraCool cu temperaturi mai scăzute pentru alimente ușor perisabile
- ⑨ Capac plat pentru setare a umidității aerului în compartimentul DailyFresh
- ⑩ Canal pentru condens și orificiu de drenare condens:
Condensul colectat se scurge și se evaporă automat.
- ⑪ Compartiment DailyFresh pentru legume și fructe (cu umiditate controlată)
- ⑫ Sertare aparat frigorific

Mod de funcționare

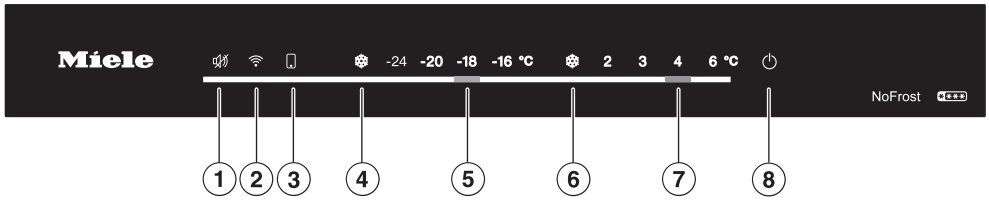

- ① Oprirea alarmei de temperatură și a alarmei ușii
- ② Activarea și dezactivarea conexiunii la rețeaua dumneavoastră (WLAN)
- ③ Se aprinde dacă ați efectuat setări prin aplicația Miele (informații suplimentare despre setările posibile pot fi găsite în aplicația Miele).
- ④ Activarea și dezactivarea funcției SuperFrost
- ⑤ Setarea temperaturii din congelator
- ⑥ Activarea și dezactivarea funcției SuperFrost
- ⑦ Setarea temperaturii în frigider
- ⑧ Pornirea și oprirea combinei frigorifice (apăsați și mențineți apăsat butonul timp de 3 secunde)

Mod de funcționare

Siguranță

Alarmă de temperatură în congelator

Aparatul este echipat cu o alarmă de temperatură, astfel încât temperatura din aparatul frigorific să nu crească neobservată.

Dacă temperatura atinge un interval prea cald, afișajul temperaturii pentru congelator clipește și LED-ul de sub butonul  se aprinde.

Suplimentar se aude un semnal de avertizare până când starea de alarmă se încheie sau până când semnalul de alarmă este oprit.

Temperatura la care este programată combina frigorifică determină temperatura pe care combina frigorifică o recunoaște ca fiind prea ridicată.

Alarma de temperatură poate fi declanșată în următoarele situații:

- Dacă porniți combina frigorifică, temperatura se abate prea mult de la temperatura setată.
- Când sortați sau scoateți alimente congelate și pătrunde prea mult aer cald din încăpere.
- Când puneți la congelat cantități mari de alimente dintr-o dată.
- Când puneți la congelat alimente calde.

Oprirea alarmei sonore de temperatură înainte de expirarea timpului setat

Înainte de a dezactiva alarma de temperatură, cauza declanșării alarmei trebuie identificată și remediată.

Dacă alarma sonoră vă deranjează, o puteți opri anticipat.

■ Apăsați butonul .

■ Verificați dacă nu cumva alimentele s-au dezghețat parțial sau chiar complet. Dacă s-au dezghețat, preparați-le (prin fierbere sau prăjire) înainte de a le recongela.

Alarma pentru ușă

Aparatul este dotat cu un sistem de avertizare, pentru evitarea unei pierderi de energie atunci când ușa este deschisă și pentru protejarea de căldură a alimentelor din aparat.

În funcție de care dintre cele două uși ale aparatului este deschisă pentru mai mult de 2 minute, afișajul temperaturii pentru zona de congelare sau pentru zona de frigider clipește. LED-ul de sub butonul  clipește. Se aude și o alarmă sonoră.

 Intervalul de timp până la declanșarea alarmei pentru ușă poate fi modificat prin aplicația Miele.

Imediat ce ușa aparatului este închisă, alarma sonoră se oprește, iar LED-ul de sub butonul  se stinge.

Oprirea anticipată a alarmei sonore pentru ușă

Dacă alarma sonoră vă deranjează, o puteți opri anticipat.

■ Apăsați butonul .

Alarma sonoră se va opri. LED-ul de sub butonul  se stinge imediat ce ușa aparatului este închisă.

Dacă ușa dispozitivului nu este închisă, sunetul de avertizare se repetă după 2 minute.

Funcțiile aparatului

SuperCool ❄️

Dacă funcția SuperCool❄️ este pornită, atunci **frigiderul** se răcește foarte repede la cea mai joasă valoare (în funcție de temperatura ambientală). Combina frigorifică funcționează la cea mai mare putere de răcire posibilă și temperatura scade.

Selectați funcția SuperCool❄️, dacă doriți să răciți rapid cantități mari de alimente proaspete sau băuturi pe care le introduceți în frigider.

Funcția SuperCool❄️ trebuie **activată chiar înainte de a introduce** alimente sau băuturi.

Funcția SuperCool❄️ se dezactivează automat după aprox. 6 ore. Combina frigorifică funcționează din nou la puterea normală de răcire.

SuperFrost ❄️

Dacă funcția SuperFrost❄️ este pornită, atunci **Congelatorul** se răcește foarte repede la cea mai joasă valoare (în funcție de temperatura ambientală). Combina frigorifică funcționează la cea mai mare putere de răcire posibilă și temperatura scade.

Selectați funcția SuperFrost❄️ înainte de congelarea alimentelor proaspete. Astfel alimentele vor fi congelate rapid și în profunzime, iar valoarea nutritivă, vitaminele, aspectul și gustul se păstrează.

Când congelați cantități mici de alimente în congelator, funcția SuperFrost❄️ trebuie **activată cu 4–6 ore înainte de introducerea** alimentelor. Dacă utilizați **capacitatea maximă de congelare**, funcția SuperFrost❄️ **trebuie activată cu 24 de ore înainte**.

Funcția SuperFrost❄️ se dezactivează automat după maxim 50 de ore. Durata până la dezactivarea funcției SuperFrost❄️ depinde de cantitatea de alimente proaspete introduse.

SuperFrost automat❄️

Funcția automată SuperFrost❄️ este activată din fabrică și poate fi dezactivată în orice moment.

Dacă introduceți o cantitate mare de alimente congelate (calde) și temperatura din congelator crește, funcția SuperFrost va porni **❄️automat** pentru o perioadă.

LED-ul de sub butonul SuperFrost❄️ se aprinde.

În mod ideal, puneți alimentele congelate în partea dreaptă a sertarelor congelatorului.

Mod de funcționare

Modul Sabat

Combina frigorifică este prevăzută cu modul Sabat, care vine în sprijinul obiceiurilor religioase ale consumatorilor.

Atunci când modul Sabat este activat, se dezactivează temporar:

- iluminatul interior atunci când ușa aparatului este deschisă
- toate semnalele acustice și optice
- toate mesajele de pe panoul de comandă (excepție: LED-ul de sub butonul SuperFrost ❄️ se aprinde cu luminozitate redusă).
- funcțiile SuperCool, SuperFrost și SuperFrost automat

Toate celelalte funcții activate anterior rămân activate.

Pe durata activării modului Sabat nu puteți efectua setări la combina frigorifică.

Organizarea spațiului interior

Îndepărtarea sau mutarea raftului pentru sticle al ușii interioare

Mutați rafturile interioare ale ușii/rafturile pentru sticle de pe ușa aparatului doar când sunt goale.

- Împingeți rafturile interioare ale ușii/rafturile pentru sticle în sus și scoateți-le trăgând în față.
- Așezați din nou rafturile interioare ale ușii/rafturile pentru sticle în locurile dorite.

Scoaterea sau mutarea rafturilor

Rafturile pot fi reglate în funcție de înălțimea alimentelor.

- Ridicați raftul în față și trageți raftul.
- Reintroduceți raftul în locul dorit, cu marginea posterioară îndreptată în sus. Muchia posterioară trebuie să fie îndreptată în sus, pentru a împiedica alimentele să atingă peretele posterior al aparatului și să se lipească de acesta prin înghețare.

Scoaterea sertarului DailyFresh ExtraCool

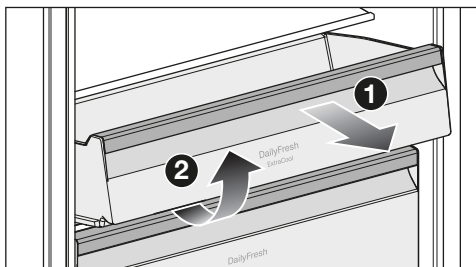

- Trageți sertarul DailyFresh ExtraCool în afară până la balama ① și scoateți sertarul DailyFresh ExtraCool în sus ②.

Scoaterea sertarului DailyFresh

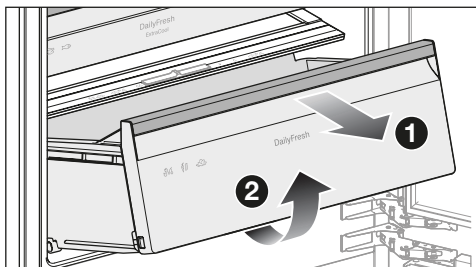

- Scoateți raftul pentru sticle din ușa aparatului.
- Trageți sertarul DailyFresh în afară până la balama ① și scoateți sertarul DailyFresh în sus ②.

Scoaterea sertarului congelatorului

- Trageți sertarul congelatorului în afară până la balama și scoateți sertarul congelatorului în sus.

Mutarea grilajului variabil pentru sticle

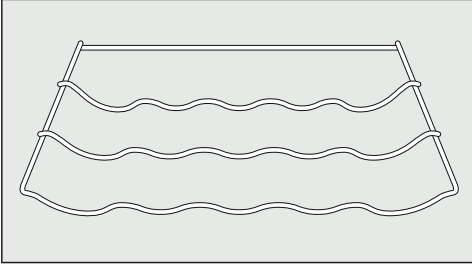

- Ridicați ușor din spate grilajul pentru sticle și scoateți-l trăgându-l în față.
- Repoziționați suportul pentru sticle în poziția dorită.

Partea înălțată din spatele raftului trebuie să fie îndreptată în sus, pentru a împiedica sticlele să atingă peretele posterior al frigiderului.

Accesorii incluse

Ștecărul aparatului

Casetă pentru ouă

Grilaj pentru sticle variabil

Tavă pentru cuburi de gheață

Accesorii opționale

În magazinul online Miele Webshop, de la servicii pentru clienți Miele sau de la distribuitorul Miele, puteți obține produse special concepute pentru aparatul frigorific, ca de ex. produse pentru îngrijirea electrocasnicelor și accesorii.

Puteți accesa magazinul online Miele Webshop prin intermediul următorului cod QR:



Punerea în funcțiune

Înainte de prima utilizare

- Îndepărtați toate ambalajele și foliile de protecție.
- Îndepărtați toate materialele publicitare și autocolantele din interiorul combinei frigorifice.
- Curățați interiorul aparatului și accesoriile sale.

Conectați aparatul de răcire.

- Conectați aparatul de răcire la rețeaua electrică așa cum este descris în capitolul „Instalarea”, secțiunea „Conexiune electrică”.

Combina frigorifică pornește încet.



Temperaturile presetate apar apoi pe afișajele de temperatură pentru frigider și congelator.

Combina frigorifică este acum gata de funcționare.

Combina frigorifică începe să se răcească, iar iluminatul interior intră în funcțiune atunci când ușa este deschisă.

Lăsați aparatul să funcționeze câteva ore înainte de a pune alimente în el, pentru a vă asigura că temperatura este suficient de scăzută.

Pornirea combinei frigorifice

- Dacă combina frigorifică a fost oprită anterior cu ajutorul butonului , apăsați butonul  timp de 3 secunde, astfel încât toate LED-urile de pe panoul de comandă să se aprindă o dată.

Se aude o alarmă sonoră, iar temperaturile presetate se aprind pe afișajul temperaturii.

Combina frigorifică începe să se răcească, iar iluminatul interior intră în funcțiune atunci când ușa este deschisă.

Imediat ce temperatura setată este atinsă în congelator, LED-ul de sub butonul  se stinge. Afișajul temperaturii din congelator se aprinde constant și alarma sonoră se oprește.

- Dacă doriți să opriți mai devreme semnalul alarma sonoră, apăsați butonul .

Lăsați aparatul să funcționeze câteva ore înainte de a pune alimente în el. Introduceți alimente în aparatul frigorific abia după ce temperatura prestabilă este atinsă.

Introduceți alimente în zona de congelare abia după ce temperatura este suficient de scăzută (min. -18 °C).

După pornirea combinei frigorifice, așteptați aproximativ 3 minute înainte de a conecta combina frigorifică. Numai după aceea se finalizează inițializarea combinei frigorifice.

Oprirea combinei frigorifice

- Apăsați butonul  timp de 3 secunde, astfel încât toate LED-urile de pe panoul de comandă să se stingă.

Se emite o alarmă sonoră.

Răcirea și iluminatul interior sunt dezactivate.

Vă rugăm să rețineți: atunci când combina frigorifică este oprită aceasta nu este și deconectată de la rețeaua electrică.

Oprirea aparatului pentru perioade mai lungi de timp

Dacă în timpul unei absențe îndelungate aparatul este oprit, dar nu este golit și curățat, iar ușile sunt lăsate închise, există riscul acumulării de mucegai și mirosuri neplăcute în interiorul aparatului.

Curățați obligatoriu aparatul frigorific înainte de o absență prelungită.

Dacă aparatul urmează să nu fie folosit o perioadă mai lungă de timp, țineți cont de următoarele:

- Opriți aparatul frigorific.
- Scoateți ștecărul din priză sau decuplați siguranța instalației electrice din locuință.
- Pentru a asigura ventilarea corespunzătoare a aparatului frigorific și pentru a evita formarea mirosurilor neplăcute, curățați aparatul și lăsați-l deschis.

Operarea

Setarea temperaturii în frigider

Sfat: În frigider recomandăm o temperatură de răcire de **4 °C**.

Cu o temperatură setată la 4 °C și o igienă corespunzătoare, se întârzie înmulțirea bacteriilor, de ex. a salmonelilor și listeriilor, care pot duce la intoxicații alimentare grave.

Practic, cu cât temperatura setată este mai rece, cu atât este mai lungă durata de valabilitate a alimentelor pe care le depozitați în frigider.

- Atingeți temperatura dorită pentru frigider.

Valori de setare posibile pentru temperatură în frigider

Temperatura din frigider poate fi setată de la **2 °C la 6 °C**.

☐) Puteți utiliza aplicația Miele pentru a face setări suplimentare pentru temperatura din frigider.

Afișajul temperaturii

Afișajul temperaturii de pe panoul de comandă arată întotdeauna temperatura **dorită**.

În funcție de temperatura ambientală și de setare, poate dura câteva ore pentru a ajunge la temperatura dorită.

Temperatura din frigider crește:

- cu cât se deschide mai des ușa și cu cât este ținută deschisă mai mult timp.
- cu cât sunt depozitate mai multe alimente.

- cu cât sunt mai calde alimentele introduse în aparat.
- cu atât este mai ridicată temperatura ambientală din combina frigorifică. Combina frigorifică este proiectată pentru o anumită clasă climatică (interval de temperatură ambientală) și nu trebuie utilizată în afara limitelor acesteia.

Activarea funcției SuperCool ❄

Funcția SuperCool ❄ trebuie activată chiar înainte de a introduce alimente sau băuturi.

- Apăsăți butonul SuperCool ❄.

LED-ul de sub butonul SuperCool ❄ se aprinde.

Dezactivarea funcției SuperCool ❄

Funcția SuperCool ❄ se dezactivează automat după aprox. 6 ore.

Pentru a economisi energie, funcția SuperCool ❄ poate fi dezactivată manual odată ce alimentele și băuturile au fost răcite suficient.

- Apăsăți butonul SuperCool ❄.

LED-ul de sub butonul SuperCool ❄ se stinge.

Setarea temperaturii din congelator

 Pericol pentru sănătate din cauza consumului de alimente alterate.

Pentru a congela alimente proaspete este necesară o temperatură de **-18 °C**. Vă rugăm să rețineți că termenul de valabilitate al alimentelor este scurtat la o temperatură mai ridicată.

Setați o temperatură minimă de **-18 °C** pentru congelarea și depozitarea pe termen lung a alimentelor.

Sfat: La o temperatură constantă de -18 °C în congelator și o igienă corespunzătoare, se poate utiliza durata maximă de păstrare a alimentelor și se evită deșeurile alimentare.

■ Atingeți temperatura dorită pentru congelator

Valori de setare posibile pentru temperatura din congelator

Temperatura din congelator poate fi setată de la **-16 °C** la **-24 °C**.

Afișajul temperaturii

Afișajul temperaturii de pe panoul de comandă arată întotdeauna temperatura **dorită**.

În funcție de temperatura ambientală și de setare, poate dura câteva ore pentru a ajunge la temperatura dorită.

Temperatura în congelator crește:

- cu cât se deschide mai des ușa și cu cât este ținută deschisă mai mult timp,
- cu cât sunt depozitate mai multe alimente,

- cu cât sunt mai calde alimentele introduse în aparat,
- cu atât este mai ridicată temperatura ambientală din aparatul frigorific, Aparatul frigorific este proiectat pentru o anumită clasă climatică (interval de temperatură ambientală) și nu trebuie utilizat în afara limitelor acesteia.

Activarea funcției SuperFrost ❄️

Când congelați cantități mici de alimente în congelator, funcția SuperFrost ❄️ trebuie **activată cu aprox. 4–6 ore înainte de introducerea alimentelor**. Dacă utilizați capacitatea maximă de congelare, funcția SuperFrost ❄️ trebuie activată cu 24 de ore înainte.

Activarea funcției SuperFrost ❄️ **nu** este necesară,

- dacă puneți în congelator alimente deja congelate.
- dacă puneți la congelat cel mult 2 kg de alimente pe zi.

■ Apăsăți butonul SuperFrost ❄️.

LED-ul de sub butonul SuperFrost ❄️ se aprinde.

Dezactivarea funcției SuperFrost ❄️

Funcția SuperFrost ❄️ se dezactivează automat după max. 50 de ore.

Pentru a economisi energie, puteți dezactiva funcția SuperFrost ❄️, imediat ce alimentele sunt suficient de reci.

■ Apăsăți butonul SuperFrost ❄️.

LED-ul de sub butonul SuperFrost ❄️ se stinge.

Operarea

Anularea funcției SuperFrost ❄️ automat

- Apăsați butonul SuperFrost ❄️.

LED-ul de sub butonul SuperFrost ❄️ se stinge.

Activarea funcției SuperFrost ❄️ automat

- Apăsați butonul SuperFrost ❄️ timp de 5 secunde până când se aude o alarmă sonoră.
- Eliberați butonul SuperFrost ❄️.

Se aud 2 alarme sonore consecutive. Funcția SuperFrost ❄️ automat este activată.

Opriti complet funcția SuperFrost ❄️ automat

- Apăsați butonul SuperFrost ❄️ timp de 5 secunde până când se aude o alarmă sonoră.
- Eliberați butonul SuperFrost ❄️.

Se aud 3 alarme sonore consecutive. Funcția SuperFrost ❄️ automat este dezactivată.

Păstrarea alimentelor în aparatul frigorific

 Pericol de explozie din cauza amestecurilor gazoase inflamabile. Amestecurile gazoase inflamabile se pot aprinde de la componentele electrice. Nu depozitați în aparatul frigorific materiale explozive sau orice produse care conțin materiale inflamabile (de exemplu doze de spray). Dozele de spray pot fi recunoscute după conținutul inscripționat pe ambalaj sau după simbolul flăcării. Eventualele gaze emanate se pot aprinde în contact cu componentele electrice.

 Pericol de deteriorare ca urmare a alimentelor cu conținut de grăsime sau ulei. În cazul în care depozitați alimente ce conțin grăsimi sau uleiuri în aparat sau pe ușa acestuia, materialul plastic poate deveni poros, astfel încât se poate sparge sau rupe. Aveți grijă ca scurgerile de grăsime sau ulei să nu intre în contact cu componentele de plastic ale aparatului frigorific.

Dacă circulația aerului nu este suficientă, se reduce puterea de răcire și consumul energetic crește. Nu depozitați alimentele prea aproape unele de altele și nu în contact direct cu peretele din spate, astfel încât aerul să poată circula bine.

Diverse zone de păstrare

Datorită circulației naturale a aerului din aparat, în interiorul acestuia se formează diferite zone de temperatură.

Aerul rece și greu coboară către partea de jos a aparatului frigorific. Utilizați eficient diversele zone când depozitați alimente în aparat.

Cea mai caldă zonă

Cea mai caldă zonă este în partea din față-sus a aparatului și pe ușă. Folosiți-o de exemplu pentru păstrarea untului, astfel încât să rămână tartinabil, și a cașcavalului, astfel încât să își păstreze aroma.

Cea mai rece zonă

Cea mai rece zonă a frigiderului este în sertarul DailyFresh ExtraCool și la peretele posterior.

Cu o temperatură setată la 4 °C și o igienă corespunzătoare, se întârzie înmulțirea bacteriilor, de ex. a salmonelilor și listeriilor, care pot duce la intoxicații alimentare grave.

Prin urmare, folosiți aceste zone pentru toate alimentele sensibile și ușor perisabile, ca de ex.:

- pește, carne roșie, carne de pasăre
- mezeluri, produse semipreparate
- ouă sau mâncăruri/produse de patiserie care conțin smântână/frișcă
- aluat proaspăt, aluat pentru prăjituri, pizza, quiche
- brânză din lapte nefiert și alte produse din lapte nefiert
- humus, creme tartinabile de legume, înlocuitori de cremă de brânză vegetală

- legume preambalate
- în general toate alimentele proaspete (a căror dată de expirare este valabilă doar dacă se menține o temperatură de cel puțin 4 °C)

Sfat: Păstrați alimentele astfel încât acestea să nu atingă peretele din spate al frigiderului. Altfel alimentele pot îngheța lipite de peretele din spate.

Indicator de temperatură pentru cea mai rece zonă

Indicatorul de temperatură pentru cea mai rece zonă se află în partea stângă sau dreaptă de pe peretele lateral interior, în cea mai rece zonă a frigiderului. Cu ajutorul indicatorului de temperatură puteți verifica temperatura din această zonă pentru alimentele sensibile și ușor perisabile. În zona cea mai rece (între indicatorul de temperatură și raftul aflat dedesubt), la setarea corectă a temperaturii, se reglează cea mai scăzută temperatură medie de răcire. Această temperatură de răcire scăzută și o igienă corespunzătoare întârzie înmulțirea bacteriilor, de ex. a salmonelilor și listeriilor, care pot duce la intoxicații alimentare grave.

După prima punere în funcțiune a combinei frigorifice poate dura până la 12 ore până când se atinge temperatura dorită.

În plus, afișajul indicatorului de temperatură va fi afectat prin deschiderea îndelungată sau repetată a ușii aparatului. Deschideți întotdeauna ușa aparatului doar pentru scurt timp. După câteva ore verificați din nou indicatorul de temperatură.

Operarea

Afișajul indicatorului de temperatură



Dacă indicatorul de temperatură indică „OK”, temperatura este setată corect. Alimentele dumneavoastră sensibile și ușor perisabile sunt răcite corect în această zonă.

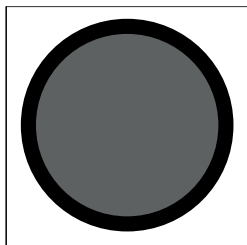

Dacă indicatorul de temperatură nu indică „OK”, temperatura setată este prea ridicată. Setati temperatura la 4 °C sau mai puțin.

Dacă temperatura ambientală fluctuează foarte mult, observați mai des indicatorul de temperatură. Dacă este necesar, setați încă o dată temperatura.

Sfat: Dacă după verificări repetate și setarea celei mai joase temperaturi indicatorul de temperatură nu indică „OK”, contactați serviciul pentru clienți. Indicatorul de temperatură este deteriorat, iar păstrarea corectă a alimentelor sensibile și ușor perisabile nu mai este garantată.

Păstrați alimentele ambalate sau neambalate?

Păstrați alimentele în frigider ambalate sau bine acoperite (în ceea ce privește zona DailyFresh, există excepții). Astfel alimentele nu vor căpăta mirosuri străine, nu se vor usca și veți evita transmiterea eventualelor germeni existenți. Aveți în vedere acest lucru în special la păstrarea alimentelor de origine animală. Aveți grijă în special ca alimentele precum carnea crudă și peștele să nu intre în contact cu alte alimente.

Dacă temperatura este setată corect, iar igiena este corespunzătoare, durata de păstrare a alimentelor se poate prelungi considerabil. Se evită risipa de alimente.

Alimente bogate în proteine

Rețineți că alimentele bogate în proteine se alterează mai repede decât altele. De exemplu, crustaceele se alterează mai rapid decât peștele, iar peștele se alterează mai rapid decât carnea roșie.

Sertar DailyFresh ExtraCool

În sertarul DailyFresh ExtraCool este în mod deosebit potrivită depozitarea alimentelor ușor perisabile, precum:

- pește proaspăt, fructe de mare și crustacee
- carne, pasăre, mezeluri
- salate gata preparate
- produse lactate, precum iaurt, brânză, smântână, brânză Quark etc.
- În plus, puteți depozita tot felul de alimente în sertarul DailyFresh ExtraCool, atât timp cât alimentele sunt **ambalate**.

Dacă în frigider este o setată o temperatură de **2 °C**, veți obține o temperatură în sertarul DailyFresh ExtraCool de cca. **0 °C**.

Umiditatea aerului din sertarul DailyFresh ExtraCool nu este ridicată și nu poate fi reglată.

Temperatura din sertarul DailyFresh ExtraCool este de aproximativ 0 °C (în funcție de temperatura setată în frigider).

Acest lucru înseamnă că, în anumite condiții, se pot atinge temperaturi sub zero grade. Alimentele pot îngheța.

La nevoie, reglați setarea temperaturii.

Rețineți că alimentele bogate în proteine se alterează mai repede decât altele.

Adică, de exemplu, crustaceele se alterează mai rapid decât peștele, iar peștele se alterează mai rapid decât carnea roșie.

Din motive de igienă, păstrați alimentele doar **acoperite sau ambalate**.

Sertar DailyFresh

În sertarul DailyFresh sunt condiții optime de depozitare pentru legume și fructe.

În sertarul DailyFresh umiditatea aerului poate fi reglată în așa fel încât să corespundă, cu aproximație, alimentelor depozitate. O umiditate ridicată a aerului face ca alimentele să își păstreze propria umiditate și să nu se usuce prea rapid. Temperatura corespunde, cu aproximație, temperaturii din aparatul frigorific convențional.

Rețineți că o stare inițială bună a alimentelor este esențială pentru obținerea unui rezultat de depozitare optim.

Modificarea umidității aerului în sertarul DailyFresh

Gradul de umiditate a aerului în sertarul DailyFresh depinde în principal de tipul și cantitatea de alimente depozitate, atunci când depozitați alimentele **neambalate**.

Sfat: În cazul în care încărcătura este **mică**, umiditatea aerului poate fi prea redusă. Dacă nu depozitați multe alimente, puneți-le în ambalaje etanșe.

Sfat: Depozitați fructele sau legumele **tăiate**, cu capac sau învelite, astfel încât să nu se usuce.

Operarea

Selectarea umidității nemajorate a aerului δ

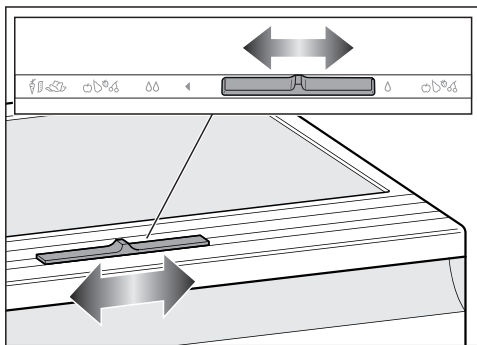

- Glisați regulatorul către dreapta.

Capacul compartimentului este deschis și umiditatea aerului se reduce δ .

- În principiu, folosiți această setare în cazul:
 - unei încărcări ridicate
 - unei încărcări mixte
 - unei încărcări, care constă predominant din fructe
 - unei umidități a aerului prea ridicată în sertarul DailyFresh.

Selectarea umidității crescute a aerului $\delta\delta$

- Glisați regulatorul către stânga.

Capacul compartimentului este închis și umiditatea rămâne în compartiment $\delta\delta$.

- Folosiți această setare în cazul:
 - unei încărcări scăzute
 - unei încărcări, care constă predominant din legume
 - unei umidități a aerului prea scăzută în sertarul DailyFresh.

La o umiditate a aerului ridicată în sertarul DailyFresh se poate forma condens.

Dacă după aprecierea dumneavoastră s-a format prea mult condens și alimentele sunt afectate, faceți următoarele:

Ștergeți condensul cu o cârpă uscată.

Deschideți capacul compartimentului și selectați poziția „Umiditatea nu este crescută δ ”.

Congelarea și depozitarea alimentelor proaspete

Capacitate maximă de congelare

Pentru a vă asigura că alimentele sunt congelate până la mijloc cât mai repede posibil, nu trebuie depășită capacitatea maximă de congelare. Capacitatea maximă de congelare în termen de 24 de ore este disponibilă pe plăcuța de identificare „Capacitate de congelare ... kg/24 h”.

Înainte de așezarea alimentelor

Congelați doar alimente proaspete care sunt în stare bună.

- Când congelați mai mult de 2 kg de alimente proaspete, activați funcția SuperFrost ❄ cu 6 ore înainte de a introduce alimentele în congelator.
- Când congelați o cantitate mai mare de alimente, activați funcția SuperFrost ❄ cu 24 ore înainte de a introduce alimentele în congelator.

Aceasta contribuie și la prevenirea descongelării alimentelor care se află deja depozitate în congelator.

Așezarea alimentelor în scopul congelării

Când congelați alimente, asigurați-vă că alimentele deja congelate nu vin în contact cu alimentele proaspete puse la congelat, pentru a evita dezghețarea celor congelate.

- Așezați întotdeauna alimentele mai întâi în sertarul inferior al congelatorului.
- Pentru a preveni lipirea alimentelor prin înghețare, asigurați-vă că ambalajele sunt uscate.

Împingeți întotdeauna sertarele aparatului frigorific până la capăt, astfel încât aerul să poată circula fără obstacole în aparat frigorific.

Pentru a vă asigura că alimentele îngheață rapid până la mijloc, nu depășiți următoarele dimensiuni de ambalaj:

- Legume și fructe max. 1 kg
- Carne max. 2,5 kg

– congelați cantități mari de alimente

Sfat: Puteți mări în mod flexibil zona de congelare, de exemplu, pentru a depozita alimente congelate mai mari, cum ar fi curcan sau vânat.

- Scoateți sertarele congelatorului din zona de congelare.
- Așezați alimentele congelate direct pe baza zonei de congelare.

După congelarea alimentelor proaspete

- Dezactivați funcția SuperFrost ❄️.

Prepararea cuburilor de gheață

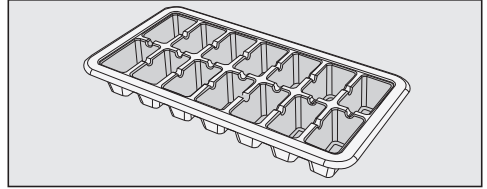

- Umpleți cu apă tava pentru cuburi de gheață până la 3/4 din capacitatea sa, apoi așezați tava pentru cuburi de gheață pe fundul unui dintre sertarele aparatului frigorific.
- Odată înghețată, folosiți un instrument bont, de exemplu o coadă de lingură, pentru a scoate din aparat frigorific.

Sfat: Cuburile de gheață pot fi scoase ușor din tavă, răsucind ușor tava sau ținând-o puțin timp sub jet de apă rece.

Răcirea rapidă a băuturilor

- Dacă plasați sticlele în congelator pentru răcire rapidă, **scoateți sticlele după cel mult 1 oră**. Sticlele pot plesni.

Ajustarea setărilor

Sfat:  Puteți utiliza aplicația Miele pentru a face setări suplimentare pentru combina dvs. frigorifică. Informații suplimentare se găsesc în aplicația Miele.

Pentru a face acest lucru, combina dvs. frigorifică trebuie să fie conectată în rețea și înregistrată în aplicația Miele.

Aveți în vedere capitolul „Indicații de siguranță și avertizări” din aceste instrucțiuni de utilizare și instalare și asigurați-vă că indicațiile de siguranță sunt respectate și atunci când utilizați combina frigorifică prin intermediul aplicației Miele.

Activarea modului Sabat

Pe durata activării modului Sabat nu puteți efectua setări la combina frigorifică.

- Apăsați butonul SuperFrost  timp de 15 secunde până când se aude a 2-a alarmă sonoră (prima alarmă sonoră se aude după 5 secunde).

LED-ul de sub butonul SuperFrost  se aprinde cu luminozitate redusă.

Toate celelalte LED-uri de pe panoul de comandă se sting. Modul Sabat este activat.

Aveți grijă ca ușile aparatului să fie bine închise, întrucât avertizările optice și acustice sunt oprite.

 Pericol pentru sănătate din cauza consumului de alimente alterate.

Întrucât în timpul modului Sabat nu este afișată o eventuală pană de curent, se poate întâmpla ca alimentele să fie expuse unor temperaturi ridicate pentru un timp îndelungat. Acest lucru scurtează termenul de valabilitate al alimentelor.

Dacă în timpul modului Sabat a survenit o pană de curent, verificați calitatea alimentelor.

Dezactivarea modului Sabat

Funcția Mod Sabat se dezactivează automat după aproximativ 80 de ore.

Aveți posibilitatea de a dezactiva funcția Mod Sabat și mai devreme.

- Apăsați butonul SuperFrost  timp de 15 secunde până când se aude o alarmă sonoră.

LED-urile pentru temperaturile presetate se aprind.

Modul Sabat este dezactivat.

Miele@home

Aparatul dumneavoastră frigorific este dotat cu un modul WiFi integrat.

Conectarea este dezactivată din fabricație.

Pentru utilizare aveți nevoie de:

- o rețea WiFi
- aplicația Miele
- un cont de utilizator la Miele. Puteți crea contul de utilizator prin aplicația Miele.

Aplicația Miele vă ghidează pentru a realiza conexiunea între aparatul frigorific și rețeaua WiFi de acasă.

După ce ați integrat aparatul frigorific în rețeaua dumneavoastră WiFi, puteți efectua următoarele acțiuni cu ajutorul aplicației Miele:

- Accesarea informațiilor despre starea de funcționare a aparatului frigorific
- Modificarea setărilor aparatului frigorific
- Efectuarea de setări suplimentare la combina dvs. frigorifică

Prin integrarea combinei frigorifice în rețeaua dvs. WiFi, crește consumul de energie, chiar dacă combina frigorifică este oprită.

Asigurați-vă că în locul de instalare al aparatului frigorific există o rețea WiFi cu un semnal suficient de puternic.

Disponibilitatea conexiunii WiFi

Conexiunea WiFi împarte o gamă de frecvență cu alte aparate (de ex. microunde, jucării cu telecomandă). Astfel pot apărea întreruperi temporare sau permanente ale conexiunii. De aceea nu poate fi garantată o disponibilitate permanentă a funcțiilor oferite.

Disponibilitate Miele@home

Utilizarea Miele App depinde de disponibilitatea Miele@home Services în țara dvs.

Serviciul Miele@home nu este disponibil în toate țările.

Informații privind disponibilitatea sunt disponibile pe site-ul web www.miele.ro.

Aplicația Miele

Aplicația Miele poate fi descărcată gratuit de pe Apple App Store® sau Google Play Store™.



Ajustarea setărilor

Efectuarea Scan & Connect

- Scanați codul QR.

Dacă ați instalat aplicația Miele și aveți un cont de utilizator, veți fi direcționat direct în rețea.

Dacă nu ați instalat încă aplicația Miele, veți fi direcționat către Apple App Store® sau Google Play Store™.

- Instalați aplicația Miele și configurați un cont de utilizator.
- Scanați din nou codul QR.

Aplicația Miele vă ghidează pe parcursul procesului de configurare.



Configurarea conexiunii WLAN pentru prima dată

- Apăsați butonul  timp de 2 secunde până când auziți o alarmă sonoră.

Simbolul  clipește în timpul conexiunii. Simbolul se aprinde atunci când conexiunea se realizează.

Activarea conexiunii WiFi

- Apăsați butonul .

LED-ul de sub butonul  se aprinde.

Dezactivarea conexiunii WiFi

- Apăsați butonul .

LED-ul de sub butonul  se stinge.

Resetarea configurării rețelei

Dacă există probleme de conectare între combina dumneavoastră frigorifică și rețeaua wireless, puteți reseta configurația rețelei.

- Apăsați și mențineți apăsat tasta  timp de 6 secunde până când auziți 2 alarme sonore.

LED-ul de sub tasta  clipește timp de aproximativ 1 minut. Apoi LED-ul se stinge.

Toate setările efectuate și toate datele introduse sunt resetate.

Conexiunea la rețeaua wireless a fost dezactivată.

Îndepărtarea etichetei cu date tehnice din interiorul aparatului frigorific nu este permisă. Aceasta este necesară în caz de defecțiune.

Aveți grijă să nu pătrundă apă la componentele electronice sau la sistemul de iluminat.



Pericol de deteriorare din cauza pătrunderii umidității.

Aburul degajat de un aparat de curățat cu aburi poate deteriora materialele plastice și componentele electrice.

Nu utilizați un aparat de curățat cu aburi pentru a curăța aparatul frigorific.

Indicații privind agenții de curățare

În interiorul aparatului utilizați doar agenți de curățare și întreținere care nu afectează alimentele.

Pentru a preveni deteriorarea suprafețelor aparatului dumneavoastră, în timpul curățării, **nu** folosiți

- agenți de curățare care conțin sodă, amoniac, acizi sau cloruri
- agenți de curățare cu compuși anti-calcar
- agenți de curățare abrazivi (de ex. pulbere sau lichid abraziv de curățare și pietre abrazive)
- agenți de curățare pe bază de solvenți
- agenți de curățare pentru inox
- detergenți pentru mașini de spălat vase
- spray-uri pentru cuptoare
- detergenți pentru curățat sticla
- perii și bureți duri și abrazivi (de ex. bureți pentru curățarea oalelor)
- radiere speciale de îndepărtat mizeria
- răzuitoare metalice ascuțite

Recomandăm pentru curățare un burete curat, apă caldă și puțin detergent de vase pentru spălare manuală.

Pregătirea aparatului pentru curățare

- Opriți aparatul frigorific.
- Scoateți alimentele din aparatul frigorific și depozitați-le într-un loc răcoros.
- Scoateți toate elementele interioare demontabile, pentru a le curăța.

Curățare și îngrijire

Curățarea spațiului interior

Curățați aparatul frigorific regulat, cel puțin o dată pe lună.

Dacă murdăria se fixează, devine imposibil de înlăturat în anumite cazuri. Suprafețele se pot decolora sau deteriora.

Ștergeți imediat orice murdărie.

- Curățați spațiul interior cu o lavetă curată, cu apă caldă și puțin detergent lichid de vase.
- Spălați de mână toate piesele, **nu** în mașina de spălat vase.
- După curățare, clătiți cu apă curată apoi uscați totul cu o lavetă moale.
- Curățați frecvent canalul pentru condens și orificiul de drenare folosind un pai sau un obiect asemănător, astfel încât condensul să se poată scurge întotdeauna fără probleme.

Sertarul DailyFresh ExtraCool și capacul compartimentului de dedesubt trebuie mai întâi îndepărtate pentru a putea curăța canalul pentru condens și orificiul de drenare.

- Pentru a vă asigura că combina frigorifică este ventilată suficient și pentru a evita acumularea de mirosuri neplăcute, lăsați-o deschisă pentru încă o perioadă scurtă de timp.

Curățarea canalului pentru condens și a orificiului de drenare

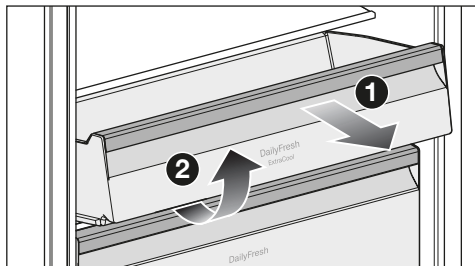

- Trageți sertarul DailyFresh ExtraCool **1** până la balama și scoateți sertarul DailyFresh ExtraCool în sus **2**.
- Scoateți raftul pentru sticle din ușa aparatului.
- Trageți puțin în afară sertarul DailyFresh de dedesubt.
- Ridicați capacul compartimentului deasupra sertarului DailyFresh din față și trageți capacul compartimentului până la capăt, în față.

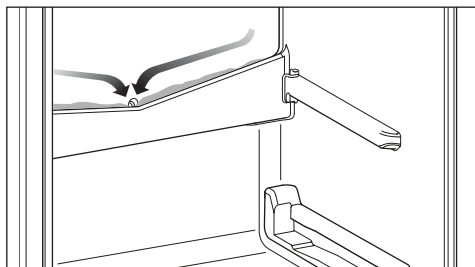

- Curățați canalul de condens și orificiul de drenare folosind un pai sau un obiect asemănător.
- Împingeți capacul compartimentului înapoi deasupra sertarului DailyFresh.

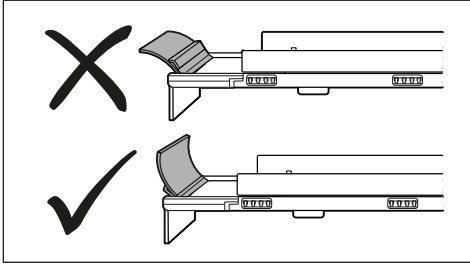

- Asigurați-vă că spoilerul de pe capacul compartimentului este poziționat corect.
- Introduceți la loc sertarul DailyFresh și sertarul DailyFresh ExtraCool.

Scoaterea capacului sertarului DailyFresh

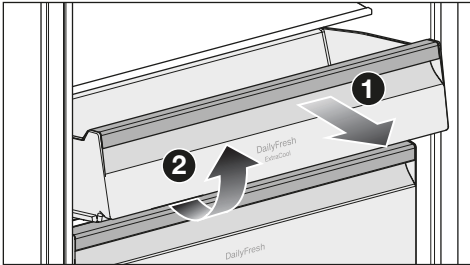

- Trageți sertarul DailyFresh ExtraCool **1** până la balama și scoateți sertarul DailyFresh ExtraCool în sus **2**.
- Scoateți raftul pentru sticle din ușa aparatului.
- Trageți puțin în afară sertarul DailyFresh de dedesubt.
- Ridicați capacul compartimentului deasupra sertarului DailyFresh din față și trageți capacul compartimentului până la capăt, în față.
- După curățare: împingeți la loc capacul compartimentului deasupra sertarului DailyFresh.

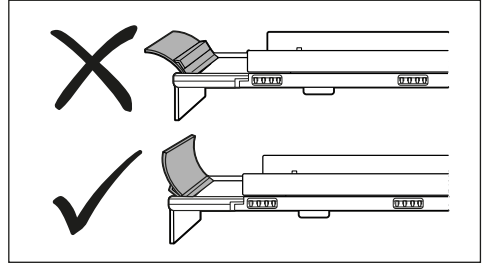

- Asigurați-vă că spoilerul de pe capacul compartimentului este poziționat corect.
- Introduceți la loc sertarul DailyFresh și sertarul DailyFresh ExtraCool.

Demontarea fronturilor sertarelor

Fronturile sertarelor DailyFresh și ale sertarelor congelatorului pot fi îndepărtate pentru curățare.

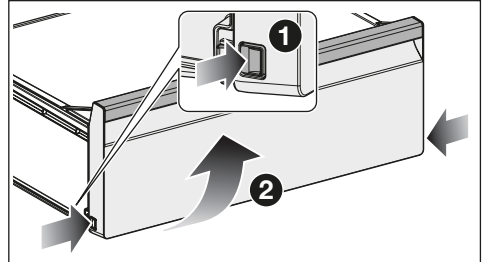

- Apăsați mecanismul de deblocare din partea de jos pe ambele părți ale frontului sertarului.
- Scoateți partea frontală a sertarului prin rotirea acesteia în față.

Dezasamblarea raftului

- Așezați raftul pe un suport moale (de ex. un prosop pentru vase) pe blatul de bucătărie.

Curățare și îngrijire

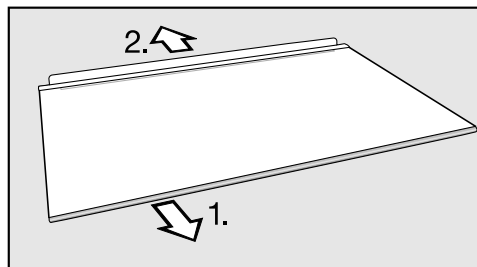

- Înainte de curățarea raftului, îndepărtați banda decorativă și bara decorativă.

1. Trageți de benzile decorative începând dintr-o parte.
2. Scoateți bara de protecție din spate.

- După curățare, atașați din nou banda decorativă și banda de protecție din spate pe raft.

Curățarea garniturii de etanșare a ușii

 Pericol de deteriorare din cauza curățării incorecte.

Dacă garnitura ușii este tratată cu uleiuri și grăsimi, garnitura ușii poate deveni poroasă.

Nu tratați cu uleiuri sau grăsimi garnitura de etanșare a ușii.

- Garnitura de etanșare a ușii trebuie curățată în mod regulat cu apă curată și apoi ștersă bine cu o cârpă.

Curățarea spațiilor de ventilare

- Curățați regulat spațiile de ventilare folosind o perie de praf sau aspiratorul (utilizați de ex. peria de aspirare pentru aspiratoare Miele).

După curățare

- Repuneți toate rafturile și accesoriile în aparat.
- Porniți combina frigorifică.
- Activați funcția SuperFrost ❄ pentru un timp, astfel încât congelatorul să se răcească rapid.
- Activați funcția SuperCool ❄ pentru un timp, astfel încât frigiderul să se răcească rapid.
- Puneți la loc alimentele în compartimentul frigider și închideți ușile aparatului.
- Împingeți sertarele cu produse congelate în congelator de îndată ce temperatura din congelator este destul de scăzută.
- Dezactivați funcția SuperFrost ❄ de îndată ce în zona congelator se atinge o temperatură constantă de minimum $-18\text{ }^{\circ}\text{C}$.

Dezghețarea

Zona de frig pentru decongelare

Frigiderul se dezgheță automat.

Păstrați curate canalul de condens și orificiul drenare. Condensul trebuie să se poată scurge neobstrucționat.

Înainte de a curăța canalul de condens, trebuie să scoateți sertarul DailyFresh și capacul compartimentului de deasupra acestuia.

Decongelarea congelatorului

Combina frigorifică este echipată cu un sistem „NoFrost“, care dezgheță automat congelatorul.

Puteți remedia singur majoritatea defecțiunilor și erorilor. În multe cazuri, puteți economisi timp și bani prin faptul că nu trebuie să contactați service-ul.

La www.miele.ro/support/customer-assistance veți primi informații suplimentare cu privire la modul de remediere a defecțiunilor.



Până la remedierea deranjamentului, încercați să nu deschideți aparatul, pentru a menține la minimum pierderea de temperatură rece.

Probleme generale cu aparatul

Problemă	Cauză posibilă și remediere
Aparatul frigorific nu răcește.	Aparatul frigorific nu este pornit. ■ Porniți aparatul.
	Ștecherul de rețea nu este introdus corect în priză sau fișa aparatului nu este introdusă corect în priza aparatului. ■ Introduceți fișa de rețea în priză și fișa de alimentare a aparatului, în priza acestuia.
	Siguranța principală a instalației din locuință s-a decuplat. Aparatul, tensiunea electrică din locuință sau un alt aparat ar putea fi defecte. ■ Contactați un electrician profesionist sau serviciul pentru clienți Miele.
LED-urile din panoul de comandă se aprind, dar combina frigorifică nu are capacitate de răcire.	Este activat regimul demonstrativ. Acesta este conceput pentru reprezentanțele care doresc să demonstreze funcționarea combinei frigorifice fără a porni răcirea. Nu aveți nevoie de această setare pentru uz casnic. ■ Deconectați aparatul de la rețeaua electrică. ■ Așteptați 2 minute. ■ Reconectați combina frigorifică. ■ Apăsăți și mențineți apăsat butonul SuperCool ❄ până când auziți 4 alarme sonore. ■ După scurt timp, verificați dacă combina frigorifică răcește.

Remedierea problemelor

Problemă	Cauză posibilă și remediere
<p>Compresorul se cuplează tot mai des și pentru prea mult timp, temperatura în aparat este prea scăzută.</p>	<p>Ușile aparatelor au fost deschise frecvent sau au fost depozitate cantități mari de alimente.</p> <ul style="list-style-type: none"> ■ Deschideți ușile aparatului doar la nevoie și pentru cât mai puțin timp posibil.
	<p>Nu închideți complet ușile aparatului. Temperatura în combina frigorifică crește.</p> <ul style="list-style-type: none"> ■ Verificați poziția ușilor aparatului și ajustați ușile aparatului folosind șuruburile din balamalele ușilor, dacă este necesar.
	<p>Ușile aparatului nu sunt închise corect. Dacă s-a format deja un strat gros de gheață, puterea de răcire scade, iar consumul de energie crește.</p> <ul style="list-style-type: none"> ■ Întotdeauna închideți complet ușile aparatului. ■ Dezghețați combina frigorifică la nevoie, și curățați-o.
	<p>Temperatura ambientală este prea crescută. Cu cât este mai ridicată temperatura ambientală, cu atât compresorul rămâne cuplat mai mult timp.</p> <ul style="list-style-type: none"> ■ Urmați instrucțiunile din capitolul „Instalare”, secțiunea „Locul instalării”.
	<p>Spațiile de ventilare sunt acoperite ori prăfuite.</p> <ul style="list-style-type: none"> ■ Nu acoperiți spațiile de ventilare. ■ Înlăturați regulat praful din spațiile de ventilare.
	<p>În cazul aparatelor încorporabile: combina frigorifică nu a fost încastrată corect în nișă.</p> <ul style="list-style-type: none"> ■ Instalați combina frigorifică în conformitate cu instrucțiunile de instalare.
<p>Temperatura din combina frigorifică este prea scăzută.</p>	<p>Temperatura din combina frigorifică este setată la o valoare prea scăzută.</p> <ul style="list-style-type: none"> ■ Corectați setarea temperaturii.
	<p>Funcția SuperCool este încă activată.</p> <ul style="list-style-type: none"> ■ Pentru a economisi energie, dezactivați mai devreme funcția SuperCool.
	<p>Funcția SuperFrost este încă activată.</p> <ul style="list-style-type: none"> ■ Pentru a economisi energie, dezactivați mai devreme funcția SuperFrost.

Remedierea problemelor

Problemă	Cauză posibilă și remediere
<p>Temperatura din aparatul frigorific este prea ridicată. Alimentele congelate (în funcție de model) se pot dezgheța.</p>	<p>Aceasta nu este o eroare. Temperatura programată este prea ridicată.</p> <ul style="list-style-type: none"> ■ Corecți setarea temperaturii. ■ Verificați încă o dată temperatura după 24 de ore. <p>Temperatura ambientală pentru care a fost configurată combina frigorifică a scăzut sub valoarea setată. Compresorul pornește mai rar dacă temperatura ambientală este prea scăzută. Temperatura în aparatul frigorific crește.</p> <ul style="list-style-type: none"> ■ Urmați instrucțiunile din capitolul „Instalare“, secțiunea „Locul instalării“. ■ Creșteți temperatură ambientală.
<p>Temperatura din combina frigorifică se abate prea mult de la temperatura setată.</p>	<p>Sunt posibile diverse cauze.</p> <ul style="list-style-type: none"> ■ Opriți combina frigorifică. ■ Reporniți combina frigorifică după aprox. 5 minute. <p>Dacă temperatura este prea ridicată, verificați din nou temperatura după câteva ore.</p> <p>Dacă temperatura este prea scăzută, verificați din nou temperatura a doua zi.</p>
<p>Combina frigorifică nu poate fi pusă în funcțiune.</p>	<p>Ați conectat combina frigorifică la rețeaua wireless, iar combina frigorifică descarcă în fundal o actualizare de software. Combina dumneavoastră frigorifică nu poate fi utilizat în timpul desfășurării unei actualizări software. Acest lucru nu afectează capacitatea de răcire a combinei dumneavoastră frigorifice.</p> <ul style="list-style-type: none"> ■ Așteptați până când actualizarea de software este încheiată. Acest proces poate dura până la 30 de minute. Nu scoateți în niciun caz ștecherul combinei frigorifice.
<p>Afișajul de temperatură clipește: LED-ul de sub butonul  de pe panoul de comandă se aprinde. Se aude și o alarmă sonoră.</p>	<p>Ușa aparatului rămâne deschisă mai mult de 2 minute.</p> <ul style="list-style-type: none"> ■ Închideți ușa aparatului.
<p>Alimentele s-au lipit între ele prin congelare.</p>	<p>Ambalajul alimentelor nu era uscat atunci când le-ați introdus în aparatul frigorific.</p> <ul style="list-style-type: none"> ■ Folosiți un instrument bont, precum coada unei linguri, pentru a le desface cu grijă.

Remedierea problemelor

Problemă	Cauză posibilă și remediere
Zona din jurul secțiunii aparat frigorific se simte caldă.	Aceasta nu este o eroare! Încălzirea împiedică formarea condensului în zona etanșării ușii.
Ușa zonei aparat frigorific nu poate fi deschisă de mai multe ori succesiv.	Aceasta nu este o defecțiune. Ca urmare a efectului de sucțiune, puteți deschide ușa aparatului abia după cca. 1 minut, fără efort considerabil.
Aparatul frigorific are depuneri de gheață sau în interiorul aparatului frigorific se formează condens. Este posibil ca ușa dispozitivului să nu se închidă corect.	Garnitura de etanșare a ușii a ieșit din canelură. <ul style="list-style-type: none"> ■ Verificați dacă garnitura de etanșare a ușii este poziționată corect în canelură.
	Garnitura de etanșare a ușii este deteriorată. <ul style="list-style-type: none"> ■ Verificați dacă garnitura de etanșare a ușii este deteriorată.
Garnitura de etanșare a ușii este deteriorată sau trebuie înlocuită.	Nu aveți nevoie de unelte pentru a înlocui garnitura de etanșare a ușii. <ul style="list-style-type: none"> ■ Înlocuiți garnitura de etanșare a ușii. Aceasta poate fi achiziționată de la reprezentanță sau de la Serviciul Clienți.
LED-urile de pe panoul de comandă nu se aprind.	Există diverse cauze posibile pentru acest lucru. <ul style="list-style-type: none"> ■ Contactați serviciul pentru clienți.
S-a produs o pană de curent.	În timpul unei pene de curent, temperatura din combina frigorifică crește. Timpul de păstrare se scurtează și calitatea alimentelor dumneavoastră este afectată. <ul style="list-style-type: none"> ■ În timpul unei pene de curent, țineți pe cât posibil combina frigorifică închisă și nu mai depozitați alte alimente în aceasta. ■ Verificați calitatea alimentelor după pana de curent. ■ În funcție de temperatura afișată, verificați dacă nu cumva alimentele s-au dezghețat parțial sau chiar complet. Dacă s-au dezghețat, preparați-le (prin fierbere sau prăjire) înainte de a le recongela. ■ În caz de dubii, eliminați alimentele decongelate.

Sistemul de iluminare interioară



Pericol de electrocutare de la componentele expuse și parcurse de curent electric.

Dacă înlăturați capacul lămpilor puteți ajunge în contact cu componentele parcurse de curent electric.

Nu înlăturați capacul lămpilor. Sistemul de iluminat LED se repară și se înlocuiește exclusiv de către serviciul pentru clienți Miele.



Pericol de rănire ca urmare a sistemului de iluminat LED.

Acest sistem de iluminat corespunde grupei de risc RG 2. Atunci când capacul este defect, vă puteți răni ochii.

Atunci când capacul lămpilor este defect, nu priviți prin instrumente optice (o lupă sau alt instrument similar) direct în lumină, din imediata apropiere.

Problemă	Cauză posibilă și remediere
Iluminatul interior nu funcționează sau este prea întuneric.	Combina frigorifică nu este pornită. ■ Porniți combina frigorifică.
	Funcția modului Sabat este activată. ■ Apăsăți butonul SuperFrost ❄ timp de 15 secunde până când auziți o alarmă sonoră. Funcția modului Sabat este dezactivată, iar LED-urile pentru temperaturile presetate se aprind.
	Intensitatea iluminatului interior a fost redusă prin intermediul aplicației Miele. ■  Comutați din nou iluminatul interior la luminozitate maximă, prin intermediul aplicației Miele. ■ Alternativ, contactați serviciul pentru clienți.

Remedierea problemelor

Zgomote

Aparatul frigorific produce diferite zgomote de rulare în timpul funcționării. Dacă performanța de răcire este scăzută, aparatul frigorific funcționează cu un consum scăzut de energie, dar pe o perioadă mai lungă. Volumul este scăzut. Dacă performanța de răcire este crescută, alimentele se răcesc mai repede. Volumul este crescut.

Zgomote normale	Care sunt cauzele zgomotelor?
Șuierături	Agentul frigorific este pompat în circuitul de răcire.
Bolboroseli, gălgâit, stropire	Agentul frigorific curge prin conducte.
Bâzâituri	Aparatul frigorific răcește.
Clicuri	Termostatul pornește sau oprește compresorul.
Bâzâituri, fâsâituri	Ventilatorul funcționează. Dispozitivul de deschidere automată a ușii (în funcție de model) deschide sau închide ușa aparatului.
Pocnituri	Materialul din interiorul aparatului frigorific se dilată.
Troncănit	Supapele sau clapetele sunt active.
Zumzet (aparate frigorifice cu rezervor de apă)	Apa este pompată din rezervorul de apă.
Sorbituri (aparate frigorifice cu amortizor de închidere a ușii)	Ușa aparatului cu amortizor de închidere se deschide sau se închide.
Rețineți că zgomotul produs de compresor și de agentul frigorific care circulă prin circuitul de răcire este inevitabil.	

Remedierea problemelor

Zgomote	Cauză și remediere
Vibrații, zgomote, zornăituri	Aparatul nu este amplasat orizontal. Echilibrați aparatul pe orizontală cu o nivelă cu bulă de aer. Pentru aceasta folosiți piciorușele de sub aparat (în funcție de model). Pentru aparate incorporabile: De la un amplasament de 140 cm: Introduceți șinele de stabilizare incluse pe partea inferioară a bazei aparatului.
	Aparatul atinge alte aparate sau corpuri de mobilier. Îndepărtați aparatul frigorific.
	Sertarele, coșurile sau rafturile sunt instabile ori greu manevrabile. Verificați toate elementele interioare detașabile și reinstalați-le.
	În aparat sunt sticle sau recipiente care se ating. Separați unele de altele sticlele sau recipientele.
	Clemele de transport ale cablului (în funcție de model) atârnă încă în spatele aparatului. Îndepărtați clemele de transport ale cablului.

Serviciu Clienți

La www.miele.ro/service veți găsi informații despre cum să remediați singur defecțiunile și despre piesele de schimb Miele.

Contact în caz de defecțiuni

În cazul oricăror defecțiuni pe care nu le puteți remedia dumneavoastră, vă rugăm să contactați reprezentanța Miele sau serviciul pentru clienți Miele.

Puteți să contactați serviciul pentru clienți Miele online prin intermediul link-ului www.miele.ro/service.

Datele de contact ale serviciului pentru clienți Miele sunt trecute la finalul acestor documente.

Serviciul pentru clienți are nevoie să știe denumirea modelului și numărul de fabricație (Fabr./SN/Nr.). Ambele informații le puteți găsi pe eticheta cu date tehnice din interiorul aparatului frigorific de vin sau în modul de setare sub informațiile **i**, în funcție de model.

Baza de date EPREL

De la 1 martie 2021, informațiile privind etichetarea consumului de energie și cerințele de proiectare ecologică pot fi găsite în baza de date a produselor europene (EPREL). Prin următorul link <https://eprel.ec.europa.eu/> puteți accesa baza de date a produselor. Aici vi se solicită să introduceți indicatorul modelului.

Identificatorul modelului poate fi găsit pe plăcuța de identificare din interiorul unității de refrigerare sau, în funcție de model, în modul de setări, la rubrica informații **i**.

Miele		
E-Nr.: xxxxxxxxxxx / xx	FD: xxxx	xx <u>xxxxxxxxxxx</u> Z-Nr.: xxxxxx
Type / Тип / Тип	xxxxxxxxxxx	xxxxxxxxxxx
REFRIGERATOR / KÜHLSCHRANK / ХОЛОДИЛЬНИК		
Class/Klasse/Kласс: SN-T		
total volume / Gesamtvolumen / Общий объем		
Fridge comp. / Kühlfach / Холодильное отделение		
Chill comp. / Kaltlagerfach / Объем нулевой камеры		
Refrigeration load / Verdichter / Нагрузка при охлаждении		
Defrost heater load / Abtauheizung / Нагрузка тена для разморозки		
Refrigerant / Kältemittel / Хладагент R600a		
Fridge comp. / Kühlfach / Холодильное отделение		

Garanție

Perioada de garanție este de 2 ani.

Mai multe informații sunt disponibile în Condițiile de garanție livrate împreună cu produsul.

Declarație de conformitate

Miele declară prin prezenta că acest aparat frigorific corespunde Directivei 2014/53/UE.

Textul complet al declarației de conformitate UE este disponibil la una dintre următoarele adrese de internet:

- Produse, descărcare, pe www.miele.ro
- Puteți efectua o solicitare de service, cere informații sau instrucțiuni de utilizare, la www.miele.ro/manual, indicând numele produsului sau numărul de serie al produsului.

Bandă de frecvență	2,4000 GHz – 2,4835 GHz
Putere maximă de emisie	< 100 mW

Drepturi de autor și licențe

Pentru utilizarea și controlul modului de comunicare, Miele folosește software-uri proprii sau externe neîncadrate în așa-numitele condiții de licențiere Open Source. Aceste software-uri/componente software sunt protejate prin drepturi de autor. Autorizările Miele și ale terților privind drepturile de autor trebuie respectate.

Modulul de comunicare integrat în aparat conține, de asemenea, componente software care sunt transmise în condiții de licență open source. Puteți accesa componentele Open Source incluse, împreună cu prevederile privind drepturile de autor aferente, copii ale respectivelor condiții de licențiere valabile, precum și alte eventuale informații la nivel local, prin IP, prin intermediul unui browser web ([http\[s\]://<ip adresa>/Licenses](http[s]://<ip adresa>/Licenses)). Reglementările privind răspunderea și garanția pentru condițiile de licențiere Open Source indicate acolo se aplică numai raportat la respectivii titulari ai drepturilor.

România
Miele Appliances S.R.L.
Piața Presei Libere, nr. 3-5,
sector 1, București
Clădirea City Gate, Turnul sudic, etaj 5
Telefon 021 352 07 77 / 78 / 79
Fax 021 352 07 76
E-mail info@miele.ro

Miele & Cie. KG
Carl-Miele-Straße 29
33332 Gütersloh
Germania

KFN 7913 ..., KFN 7934 ...

ro-RO

M.-Nr. 12 918 650 / 01 / 002