

Návod k obsluze
Profesionální myčka nádobí
PFD 402 / PFD 402 DOS
PFD 404 / PFD 404 DOS
PFD 405 / PFD 405 DOS
PFD 407 / PFD 407 DOS





Před umístěním, instalací a uvedením přístroje do provozu si **bezpodmínečně** přečtěte tento návod k obsluze. Ochráníte tak sebe a zabráníte poškození Vašeho přístroje.

cs-CZ

Obsah

Upozornění k návodu	6
Symboly umístěné na profesionální myčce nádobí.....	7
Definice pojmů.....	7
Používání ke stanovenému účelu	8
Popis přístroje	9
Uspořádání přístroje	9
Ovládací panel	10
LED v tlačítkách.....	11
Bezpečnostní pokyny a varovná upozornění	12
Výstražné značky umístěné na myčce nádobí.....	14
Likvidace myčky nádobí	14
Váš příspěvek k ochraně životního prostředí	15
Profily uživatelů	16
Skupiny obsluhy.....	16
Pokyny k obsluze	17
Zapnutí.....	17
Vypnutí.....	17
Standby/Off.....	18
Vyobrazení na displeji	18
Dotykový displej	18
Výběrové seznamy.....	18
Nastavení číselných hodnot.....	18
Stavové okno	19
Systémová hlášení i	19
Chybová hlášení 	19
Uvedení do provozu	20
Vytvoření WiFi.....	20
Otevření a zavření dvířek	23
Zámek dvířek.....	23
Zámek dvířek Komfort.....	23
Trhací uzávěr.....	24
Plnění regenerační soli	25
Tvrdost vody.....	25
Nastavení tvrdosti vody.....	25
Indikátor doplnění soli.....	27
Upozornění na regeneraci.....	27
Zablokování přístroje nedostatkem soli	27
Čisticí prostředek a leštidlo	29
Dávkovací systémy.....	29
DOS modul.....	29
Mycí prostředek.....	30
Plnění dávkovače v dvířkách.....	30
Informace k programu Velmi krátký	31
Indikátor doplnění.....	32
Výměna kanystru	32
Dávkování tekutého čisticího prostředku	33

Leštidlo.....	33
Indikátor doplnění.....	33
Plnění dávkovače v dvířkách.....	34
Indikátor doplnění.....	34
Výměna kanystru	35
Ukládání nádobí a příborů	36
Uložení předmětů k mytí	36
Doporučujeme	37
Horní koš.....	38
Přestavení horního koše	39
Spodní koš.....	40
Použití plastových košů	41
Provoz	42
Zapnutí.....	42
Volba programu.....	42
Spuštění programu.....	43
Spuštění programu časovačem	43
Indikace průběhu programu	44
Konec programu	44
Vypnutí.....	44
Vyjmutí nádobí.....	44
Přerušování programu.....	45
Storno programu.....	46
 Funkce přístroje	47
Struktura menu	47
Interval filtru	48
Dávkovací systémy.....	48
Plnění dávkovacích cest.....	48
Propláchnutí dávkovacích cest	49
Dry+	50
Volba programu.....	50
Prodloužení.....	50
AutoOpen	51
AutoClose	51
 Nastavení.....	52
Struktura menu	52
Denní čas.....	53
Datum	54
Jas displeje.....	55
Hlasitost.....	55
Uvítací tón	56
Jednotka teploty.....	56
 Rozšířená nastavení.....	57
Struktura menu	57
Zablokování programu – síto	60
Standby/Off.....	60
Provozní deník.....	61
Uvolnění programu.....	62
Určit oblíbené.....	62

Obsah

Parametry programu	63
Volba programu	63
Teplota čištění	63
Doba setrvání při teplotě pro čištění.....	63
Teplota oplachování.....	64
Doba setrvání při teplotě pro oplachování	64
Zvýšené množství vody.....	64
Změna názvu	65
Mezioplach	65
Vynulování parametrů	65
Zobrazení hodnoty AO	66
Dávkovací systémy.....	66
Volba dávkovacího systému	66
Dávkování z dvířek	67
Aktivace dávkování z kanystru	68
Deaktivace dávkování z kanystru.....	68
Dávkovaná koncentrace.....	69
Plnění dávkovacích cest.....	69
Propláchnutí dávkovacích cest	69
Cykly do prázdného stavu.....	69
Tvrdost vody	69
Upozornění na regeneraci	70
Memory	70
PIN kód	71
Zadání PIN kódu	71
Zablokování a uvolnění rozšířených nastavení.....	71
Změna PIN kódu.....	72
Nouzový režim	72
Zrušení nouzového režimu.....	73
Kód blokády dvířek	73
Síťové spojení/WiFi.....	74
Vytvoření WiFi.....	74
Spojení přes WPS	74
Soft AP	75
Spojení přes Soft AP	75
RemoteUpdate	76
Prodejce.....	76
Verze softwaru	76
Typový štítek	76
Nastavení z výroby	77
Právní informace.....	77
Čištění a ošetřování.....	78
Údržba.....	78
Zablokování při utírání.....	79
Čištění ovládacího panelu	79
Čištění čelní stěny přístroje.....	79
Čištění mycího prostoru	80
Čištění dveřního těsnění a dvířek	80
Čištění sítěk v mycím prostoru	80

Výměna vzduchového filtru (dle modelu)	82
Vyjmutí plastového držáku	82
Výměna filtru	82
Pomoc při poruchách	83
Technické poruchy	83
Porucha na přítoku/odtoku vody	84
Storno s chybovým číslem	85
Dvířka	87
Neobvyklé chování myčky nádobí	88
Hluky	89
Neuspokojivý výsledek mytí	90
Odstraňování závad	92
Čištění sítka v přívodu vody	92
Čištění vypouštěcího čerpadla a zpětného ventilu	93
Servisní služba	94
Přehled programů	95
Parametry programu	96
Umístění	101
Umístění	101
Podstavba	101
Držák hadice	101
Přestavitelný panel soklu (dle modelu)	102
Vyrovnání a přišroubování myčky nádobí	103
Změna místa instalace	103
Elektrické připojení	104
Vypínání při energetické špičce	104
Připojení vody	105
Připojení přívodu vody	105
Připojení odtoku vody	106
Technické údaje	107

Upozornění k návodu

Varovná upozornění

 Varovná upozornění obsahují informace důležité pro bezpečnost. Varují před možností úrazů a věcných škod. Varovná upozornění si pozorně přečtěte a respektujte požadavky na jednání a pravidla chování, které jsou v nich uvedeny.

Upozornění

Upozornění obsahují informace, které musíte obzvlášť respektovat.

Doplňující informace a poznámky

Doplňující informace a poznámky jsou vyznačeny jednoduchým rámečkem.

Kroky jednání

Obsluha je popsána speciálně označenými požadovanými činnostmi. Ty krok po kroku vysvětlují další postup. Před každým krokem jednání je odrážka v podobě černého čtverečku.

Příklad:

- Otevřete dvířka.





Displej

Informace, které jsou prezentovány na displeji profesionální myčky nádobí, jsou vyznačeny zvláštním druhem písma, které připomíná písmo na displeji.

Příklad:

Zvolte  Nastavení a potvrďte zadání tlačítkem *OK*.

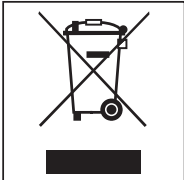
Symbyly umístěné na profesionální myčce nádobí

Symbol	Legenda
	výstražná značka, viz „Bezpečnostní pokyny a varovná upozornění“
	značka VDE
	značka EMC asociace VDE
	Elektrické přístroje nelikvidujte v domovním odpadu, nýbrž odděleně, viz „Likvodace starého přístroje“
	značka CE Evropské unie K přístroji je přiloženo prohlášení o shodě a lze je získat přes výrobce.
	výrobce

Definice pojmů

- Myčka nádobí** V tomto návodu k obsluze se tato profesionální myčka nádobí označuje jako myčka nádobí.
- Myté předměty** Pojem mytý předmět se používá všeobecně, když předměty k přípravě nejsou blíže definované.
- Mycí lázeň** Jako mycí lázeň se označuje voda nebo směs vody a procesních chemikálií.
- Procesní chemikálie** Všechna média, jež se dávkuje během provádění programu, se obecně označují jako procesní chemikálie, např. čisticí prostředek.
- Cyklus** Strojové postupy čištění a přípravy jsou shrnuty pod pojmem cyklus.

Používání ke stanovenému účelu

- ▶ Tato myčka nádobí Miele je vzhledem ke svým krátkým dobám provádění programů a vysokému čistícímu výkonu určena pro profesionální používání např. v
 - domovech pro seniory a domech s pečovatelskou službou
 - nemocnicích (jen myčky nádobí s programem TD Vario)
 - restauracích a hostincích
 - hotelech a penzionech a
 - podobných provozních prostředích
- ▶ V tomto návodu k obsluze se tato profesionální myčka nádobí nadále označuje jako myčka nádobí. Nádobí jako talíře, šálky, sklenice a příbory, které je možno mýt v této myčce nádobí, se v tomto návodu k obsluze označují obecně jako „myté předměty“, pokud nejsou blíže definovány.
- ▶ Používejte tuto myčku nádobí výhradně k účelu „mytí nádobí“ a tím k čištění mytých předmětů. Jakékoli jiné použití, přestavby a změny jsou nepřípustné.
- ▶ Myčka nádobí je určena výhradně pro užívání na stabilních stanovištích ve vnitřních prostorách.
- ▶ Speciální nástavce v koších je nutno používat jen ke stanovenému účelu.
- ▶ Tato myčka nádobí se nesmí používat na čištění zdravotnických prostředků.
- ▶ Osoby, které vzhledem ke svým fyzickým, smyslovým nebo psychicky omezeným schopnostem, své nezkušenosti nebo neznalosti nejsou schopné myčku nádobí bezpečně obsluhovat, ji nesmí používat bez dohledu nebo pokynů zodpovědné osoby.
- ▶ Myčku nádobí smí obsluhovat výhradně instruovaní pracovníci. Pracovníci obsluhy musí být pravidelně instruováni a proškolení.
- ▶ Dohlížejte na děti, které se zdržují v blízkosti myčky nádobí. Nikdy děti nenechte, aby si s myčkou nádobí hrály. Hrozí mimo jiné nebezpečí, že se děti v myčce nádobí zavřou.
- ▶ Děti myčku nádobí nesmí používat.

Uspořádání přístroje

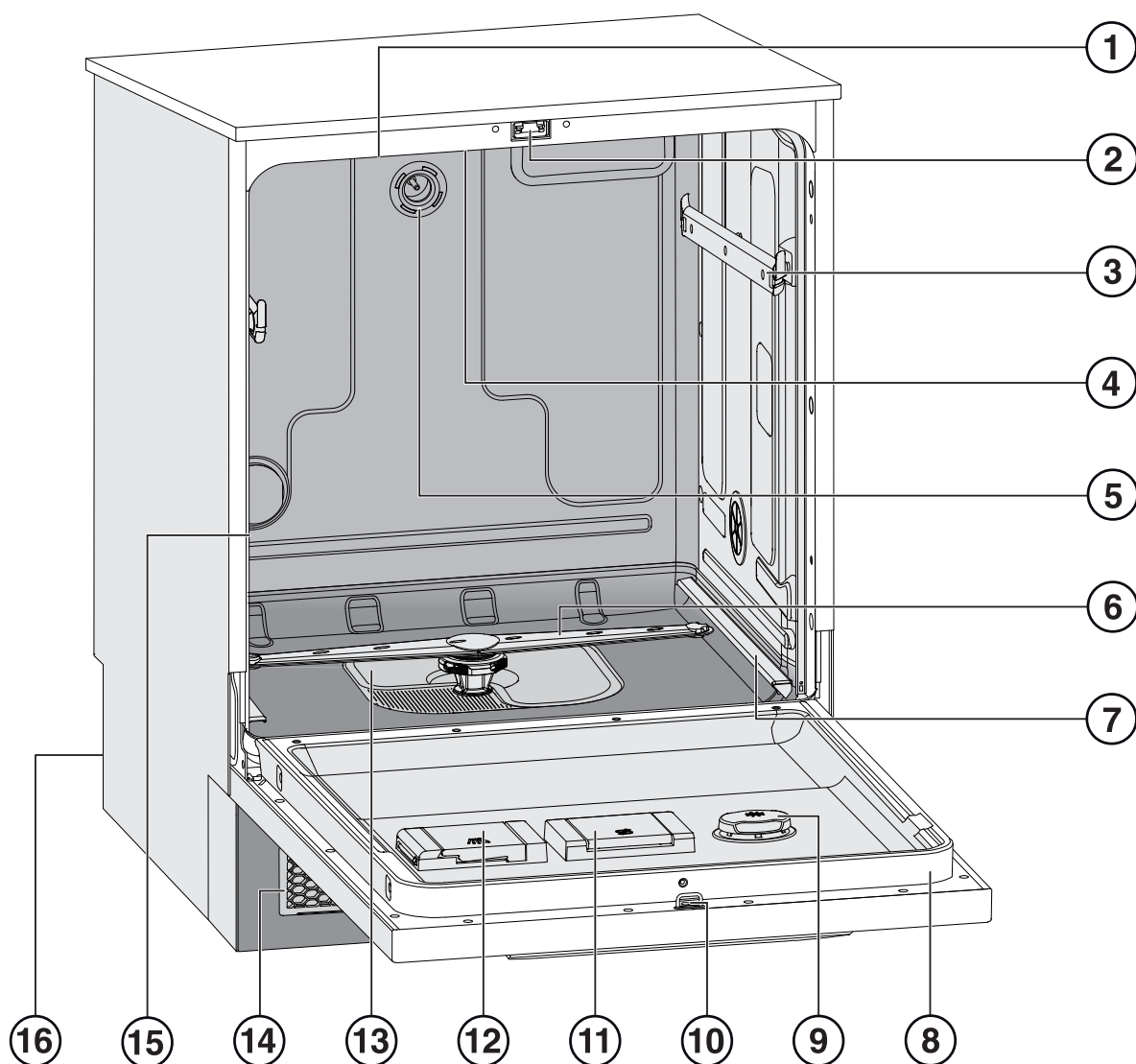

① vstup pro čerstvý vzduch (dle modelu)

② zámek dvířek

③ vodící kolejnice pro horní koš

④ horní ostříkovací rameno přístroje

⑤ vodní přípojka pro horní koš

⑥ spodní ostříkovací rameno přístroje

⑦ vodící kolejnice pro spodní koš

⑧ typový štítek

⑨ zásobník na leštidlo

⑩ západka zámku dvířek

⑪ zásobník na regenerační sůl

⑫ zásobník na práškový čisticí prostředek

⑬ kombinace sítěk

⑭ mřížka na výstupu a vstupu vzduchu s filtrem čerstvého vzduchu (dle modelu)

⑮ výstup vzduchu mycího prostoru (dle modelu)





⑯ zadní strana:

- elektrické a vodní přípojky
- sací trubice pro externí zásobník/-y (dle modelu)
- přípojky pro externí dávkovací moduly (DOS moduly)

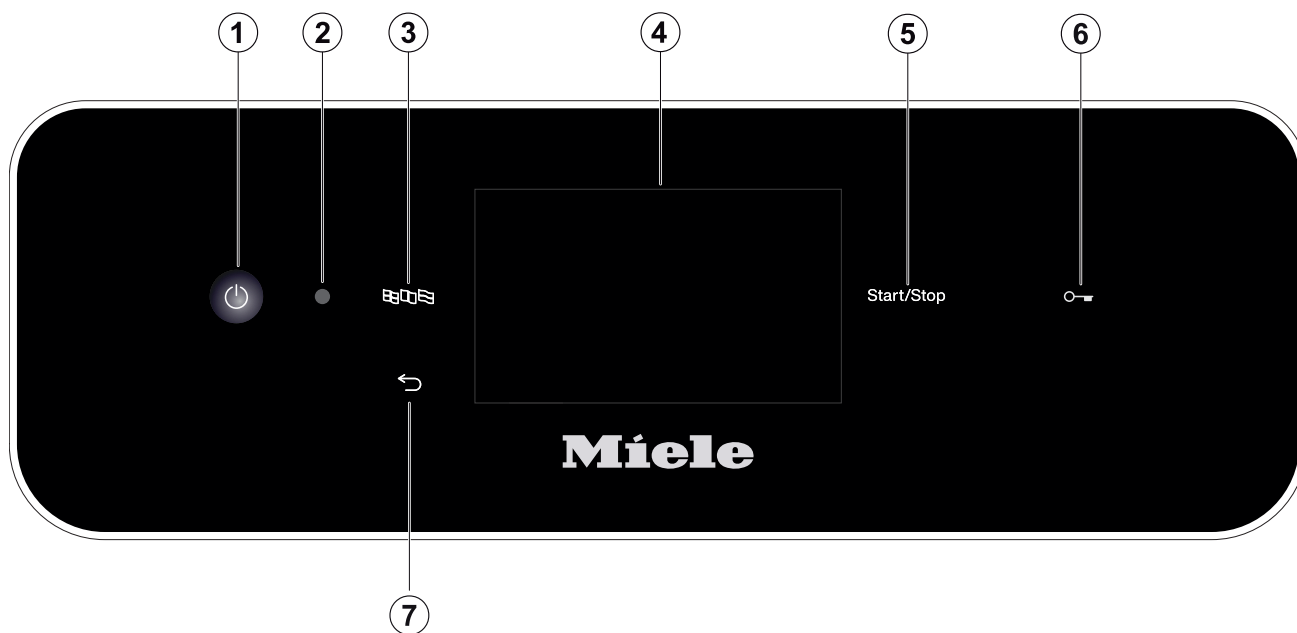
Popis přístroje



Ovládací panel



- ① tlačítko  (zap./vyp.)
Zapínání a vypínání myčky nádobí
- ② servisní rozhraní
Kontrolní a přenosový bod pro servisní službu Miele
- ③ tlačítko  (volba jazyka)
Volba jazyka displeje
- ④ dotykový displej
Výstup a volba ovládacích prvků
- ⑤ tlačítko *start/stop*
Spuštění příp. stornování programu
- ⑥ (dle modelu)
tlačítko  (odblokování dvířek)
Otevření dvířek
- ⑦ tlačítko  (storno nebo zpět)
Stornování postupu v uživatelském rozhraní; nikoli storno programu!

LED v tlačítkách

Do tlačítek jsou zapuštěné světelné diody. Indikují stav myčky nádobí.

tlačítko	LED	displej	status
displej (reakce na tlačítko  zap./vyp.)		SVÍTÍ	Myčka nádobí je zapnutá.
		NESVÍTÍ	Myčka nádobí je vypnutá.
tlačítko <i>start/stop</i>	rozsvěcuje se a zhasíná	NESVÍTÍ	Myčka nádobí je v pohotovostním režimu
		SVÍTÍ	Je zvolený program, ale ještě není spuštěný.
		SVÍTÍ	Na displeji se objevilo informační hlášení
	červeně bliká		Vyskytla se chyba (viz chybové hlášení na displeji a v kapitole „Pomoc při poruchách“).
	SVÍTÍ		Probíhá program.
	NESVÍTÍ		Je skončený program.
(dle modelu)			
tlačítko  (tlačítko dvířek)	SVÍTÍ		Je zvolený program, ale ještě není spuštěný.
			Probíhá program.
	BLIKÁ		Program je skončený a dvířka jsou zavřená.

Bezpečnostní pokyny a varovná upozornění

Správné umístění

- ▶ Myčka nádobí se nesmí instalovat v oblastech ohrožených výbuchem nebo mrazem.
 - ▶ Aby byla zajištěna stabilita, smí být podstavné myčky nádobí umístěny pouze pod průběžnou pracovní deskou, která je sešroubovaná se sousedními skříněmi.
 - ▶ V okolí myčky nádobí by měl být přednostně nábytek pro profesionální použití, aby se zabránilo riziku případného poškození kondenzační vodou.
- Choulostivý nábytek je možno chránit nasazením sady pro ochranu před párou, jež je k dostání na přání.
- Ochrannou fólii proti výparům musíte nalepit pod pracovní desku v oblasti otvírání myčky nádobí.

Technická bezpečnost

- ▶ Myčku nádobí smí zprovoznit, její údržbu provádět a opravovat jen servisní služba Miele, společností Miele pověřený specializovaný prodejce nebo odpovídajícím způsobem kvalifikovaný pracovník. Neodborně provedenými instalačními a údržbářskými pracemi nebo opravami může být uživatel vystaven značným nebezpečím.
- ▶ Myčku nádobí smí obsluhovat výhradně instruovaní pracovníci. Pracovníci obsluhy musí být pravidelně instruováni a proškolení.
- ▶ Před použitím zkontrolujte myčku nádobí ohledně viditelných vnějších poškození. Poškozenou myčku v žádném případě neuvádějte do provozu. Poškozená myčka může ohrozit Vaši bezpečnost!
- ▶ Poškozenou nebo netěsnou myčku nádobí ihned vyřadte z provozu a informujte servisní službu Miele, specializovaného prodejce Miele nebo odpovídajícím způsobem kvalifikovaného pracovníka.
- ▶ Vadné součásti smí být nahrazeny jen originálními náhradními díly Miele. Jen u těchto dílů Miele garantuje, že budou v plném rozsahu zajišťovat funkci a splňovat bezpečnostní požadavky.
- ▶ Elektrická bezpečnost této myčky nádobí je zajištěna jen tehdy, když je připojena k elektrickému systému s ochranným vodičem nainstalovanému podle předpisů. V případě pochybností nechte prověřit domovní instalaci kvalifikovaným elektrikářem.
- ▶ Dbejte pokynů k instalaci uvedených v návodu k obsluze a instalačním plánu.
- ▶ Přesvědčte se, že údaje potřebné k připojení (napětí, frekvence a jištění) uvedené na typovém štítku souhlasí s odpovídajícími parametry Vaší elektrické sítě.
- ▶ Myčka nádobí nesmí zastavět zástrčky elektrických přístrojů, jelikož hloubka výklenku pro vestavbu může být příliš malá a tlakem myčky na zástrčku by mohlo dojít k přehřátí. Respektujte v tomto ohledu kapitolu „Elektrické připojení“.
- ▶ Připojení myčky nádobí k elektrické síti se nesmí provádět pomocí vícenásobných zásuvek nebo prodlužovacích kabelů, protože nezajišťují potřebnou bezpečnost (např. nebezpečí přehřátí).
- ▶ V žádném případě neotvírejte plášť myčky nádobí. Případný dotyk přípojů pod napětím a změna elektrické a mechanické konstrukce Vás ohrožují a mohou vést k poruchám funkce přístroje.
- ▶ Pokud má myčka nádobí poškozené připojovací vedení, nesmíte ji uvádět do provozu. Poškozené připojovací vedení musí být nahrazeno vhodným připojovacím vedením. Z bezpečnostních důvodů smí výměnu provádět jen servisní služba Miele nebo odpovídajícím způsobem kvalifikovaný pracovník.
- ▶ Budete-li na myčce nádobí provádět údržbu, odpojte ji od elektrické sítě.
- ▶ Plastové opláštění přívodu vody obsahuje dva elektrické ventily. Neponožujte obal do kapalin.
- ▶ V přívodní hadici se nachází elektrické vedení. Hadice se proto nesmí zkracovat.

Provozní zásady

► Myčka nádobí je koncipována jen pro provoz s vodou a pro čisticí prostředky vhodné do myčky nádobí a nesmí být provozována s organickými rozpouštědly nebo vznětlivými kapalinami.

Hrozí mimo jiné nebezpečí výbuchu a nebezpečí věcných škod následkem zničení gumových a plastových dílů a tím způsobeným únikem kapalin.

► Používejte jen čisticí prostředky vhodné pro myčky nádobí. Při použití jiných čisticích prostředků hrozí nebezpečí poškození mytých předmětů a myčky.

► Nestoupejte ani nesedejte na otevřená dvířka. Myčka nádobí by se mohla převrátit nebo poškodit.

► Po práci na vodovodní síti musíte odvzdušnit napájecí potrubí vody k myčce nádobí, jinak se mohou poškodit součásti.

► Berte ohled na vysokou teplotu při provozu myčky nádobí. Při otevření dvířek hrozí nebezpečí popálení nebo opaření! Myté předměty, koše a nástavce musí napřed vychladnout. Případné zbytky horké vody z nádobí, v němž se může shromažďovat voda, vylijte do mycího prostoru.

► Voda v mycím prostoru není pitná!

► Předchozí ošetření předmětů k mytí (např. prostředky pro ruční mytí a čištění), ale také určitá znečištění a některé mycí prostředky mohou vést k napěnění. Pěna může zhoršit výsledek mytí.

► Pěna vystupující z mycího prostoru může vést k věcným škodám na myčce nádobí. Když vystupuje pěna, okamžitě ukončete program a odpojte myčku nádobí od elektrické sítě!

► Kapaliny na podlaze vyvolávají podle vlastností podkladu a obuvi nebezpečí uklouznutí. Udržujte podlahu pokud možno suchou a kapaliny neprodleně odstraňte vhodnými prostředky. Při odstraňování nebezpečných látek a horkých kapalin je nutno provést vhodná ochranná opatření.

► Při používání čisticích prostředků a speciálních produktů bezpodmínečně dbejte pokynů výrobců čisticích prostředků. Příslušný čisticí prostředek používejte jen tak, jak to stanoví výrobce, abyste se vyhnuli poškození materiálu a případným silným chemickým reakcím (např. výbuchu třaskavého plynu).

► Aby se zabránilo poškození materiálu a korozi, nesmí se dostat kyseliny, roztoky obsahující chloridy a korodující železné materiály do mycího prostoru a na vnější opláštění.

► V myčce nádobí nemyjte předměty s popelem, pískem, voskem, mazivy nebo barvou. Tyto látky myčku nádobí poškozují.

► Myčka nádobí a její bezprostřední okolí se nesmí čistit stříkáním např. hadicí s vodou nebo vysokotlakou myčkou.

► Dbejte na to, aby se opláštění nedostalo do styku s roztoky nebo výparry obsahujícími kyseliny, abyste zabránili poškození korozi.

► Při umístění ostrých, špičatých přístrojů nastojato dávejte pozor, abyste se nezranili. Přístroje umístěte tak, aby nemohly být zdrojem nebezpečí.

► U myčky nádobí s aktivním sušením nesmíte zastavět nebo utěsnit větrací mřížku.

Příslušenství

► Připojovat se smí pouze přídatná zařízení Miele pro příslušný účel použití. Označení příslušenství Vám uvede Miele.

► Smí se používat jen koše a nástavce Miele. Při změně příslušenství Miele nebo při použití jiných košů a nástavců nemůže Miele zajistit dosažení dostatečného výsledku mytí. Na škody tím vyvolané se nevztahuje záruka.

Bezpečnostní pokyny a varovná upozornění

Výstražné značky umístěné na myčce nádobí

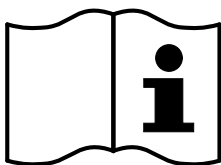

Pozor:
Respektujte návod k obsluze!

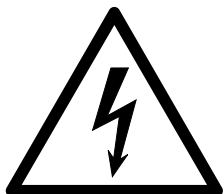

Pozor:
Nebezpečí úrazu elektrickým proudem!



Varování před horkými povrchy:
Při otvírání dvířek může být v mycím prostoru velmi horko!

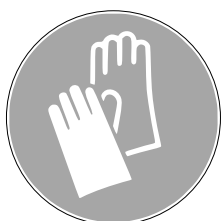

Nebezpečí pořezání:
Při přepravě a umístování přístroje noste ochranné rukavice odolné proti pořezání!

Likvidace myčky nádobí

- ▶ Při likvidaci všech procesních chemikálií dbejte z bezpečnostních důvodů a pro ochranu životního prostředí údajů výrobce a bezpečnostních předpisů (používejte ochranné brýle a rukavice!).
- ▶ Odstraňte příp. zničte zámek dvířek, aby se nemohly uzamknout děti. Potom myčku nádobí předejte k řádné likvidaci (viz „Váš příspěvek k ochraně životního prostředí“).

Likvidace obalu

Obal slouží k manipulaci a chrání přístroj před poškozením během přepravy. Obalové materiály byly zvoleny s přihlédnutím k aspektům ochrany životního prostředí a k možnostem jejich likvidace a obecně jsou recyklovatelné.

Vrácení obalů do materiálového cyklu šetří suroviny. Využívejte sběrná místa cenných materiálů a možnosti vrácení. Přepravní obaly odebere zpět Váš specializovaný prodejce Miele.

Likvidace starého přístroje

Elektrické a elektronické přístroje často obsahují cenné materiály. Obsahují také určité látky, směsi a díly, které byly nutné pro jejich funkci a bezpečnost. V domovním odpadu a při neodborném nakládání mohou poškodit lidské zdraví a životní prostředí. Svůj starý přístroj proto v žádném případě nedávejte do domovního odpadu.



Místo toho využívejte oficiální sběrná a vratná místa pro bezplatné odevzdávání a využití elektrických a elektronických přístrojů zřízená obcemi, prodejci nebo společnostmi Miele. Podle zákona jste sami zodpovědní za vymazání případných osobních údajů na likvidovaném starém přístroji. Ze zákona máte povinnost vyjmout a přitom nezničit staré baterie a staré akumulátory, které nejsou pevně uzavřené v přístroji, a lampy, které lze vyjmout bez zničení. Zaneste je do vhodné sběrný, kde je můžete bezplatně odevzdat. Postarejte se prosím o to, aby byl Váš starý přístroj až do doby odvezení uložen mimo dosah dětí.

Profily uživatelů

Skupiny obsluhy

Obsluhu lze rozdělit do dvou skupin:

- **obsluhující osoby**

Obsluhující osoby musí být instruovány ohledně funkcí obsluhy a plnění myčky nádobí a musí být pravidelně školeny, aby bylo možné zajistit bezpečnou práci v běžné praxi.

- **odborné obsluhující osoby**

Odborné obsluhující osoby kromě toho mohou zablokovat používání programů a měnit parametry programů. Tyto funkce jsou uloženy v oblasti řídicí jednotky chráněné PIN kódem.



Obsluha

Obsluha se provádí jak přes dotykový displej, tak také tlačítka na ovládacím panelu.

Senzorová tlačítka na ovládacím panelu i tlačítka na displeji reagují na dotyk prstu. Každý dotyk sensorových tlačítek je potvrzen tónem tlačítka. Hlasitost tónu tlačítek můžete změnit nebo tóny vypnout (viz kapitola „Nastavení/Hlasitost“).

Špičatými nebo ostrými předměty jako např. tužkami můžete poškrábat ovládací panel se sensorovými tlačítky a dotykovým displejem.

Dotýkejte se ovládacího panelu jen prsty.

Zapnutí

Myčka nádobí musí být elektricky připojená.

- Tiskněte tlačítko , dokud na displeji nevidíte následující zobrazení:



Jakmile je myčka nádobí připravená k provozu, změní se zobrazení na displeji a zobrazuje se na něm výběr programů, např.:



Pokud je aktivovaná funkce Memory, zobrazí se naposledy spuštěný program, např.:

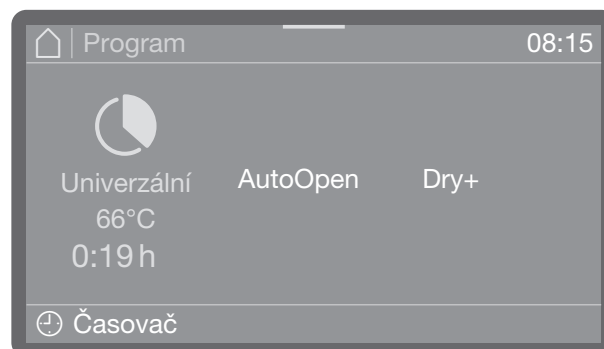

Vypnutí

- Stiskněte tlačítko .

Než se myčka nádobí úplně vypne, zůstane ještě asi jednu minutu v pohotovostním režimu.

Pokyny k obsluze

Standby/Off

Pokud myčka nádobí není 10 minut používána, může se uvést do provozní pohotovosti (Standby) nebo automaticky vypnout (Off). V pohotovostním režimu zůstává myčka nádobí zapnutá a tlačítko *start/stop* bliká. Stisknutím tlačítka *start/stop*, dotykem displeje nebo otevřením dvířek lze myčku nádobí znovu aktivovat.

Po automatickém vypnutí je myčka nádobí vypnutá a stisknutím tlačítka  ji lze znovu zapnout.

Vyobrazení na displeji



Všetchna vyobrazení na displeji v tomto návodu k obsluze jsou příklady, které se mohou lišit od skutečných zobrazení na displeji.

Dotykový displej

Výběrové seznamy



Přetažením prstu na obrazovce můžete listovat doleva nebo doprava. Položte při tom prst na dotykový displej a posouvejte prst v požadovaném směru.

Barevná přetáčecí lišta indikuje, že následují další možnosti volby.

Nastavení číselných hodnot

Číselné hodnoty lze zadávat dvěma různými způsoby.



Zprv můžete položit prst na barevně zvýrazněná čísla a přetažením nahoru nebo dolů je měnit.

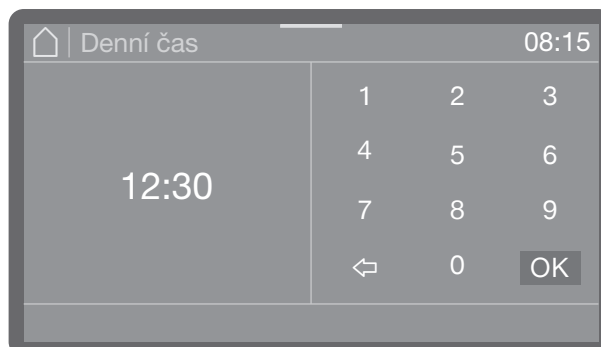

Zadruhé můžete krátkým dotykem barevně zvýrazněných čísel vyvolat blok číslic a přes něj přímo zadávat čísla.

Podle kontextu se přímo zadaná čísla zaokrouhlují nahoru nebo dolů. Pokud jsou například možná jen zadání v krocích po 10, tedy 10, 20, 30 atd., tak se při zadání čísla 12 hodnota zaokrouhlí dolů na 10, při zadání čísla 15 nahoru na 20.

Stavové okno



Na horním okraji displeje se zobrazuje barevný proužek. Když ho stisknete a přetáhnete dolů, otevře se stavové okno. Tak si můžete nechat zobrazit různá stavová hlášení, například k probíhajícímu programu.

Systémová hlášení **i**

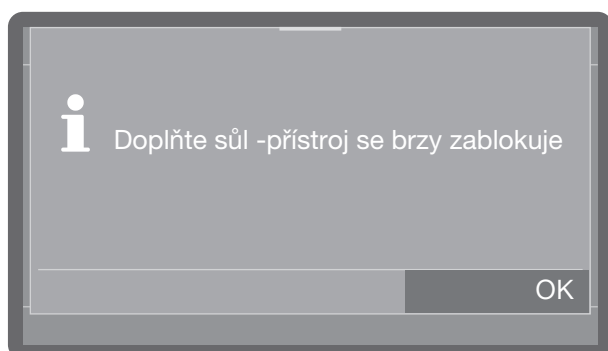

Symbol **i** označuje systémová hlášení. Ta informují o probíhajícím procesu a stavu přístroje. Systémová hlášení se vydávají jednotlivě na konci programů. Pokud existuje více stavových hlášení, zobrazují se postupně a musíte je jednotlivě potvrdit tlačítkem OK.

Show me how

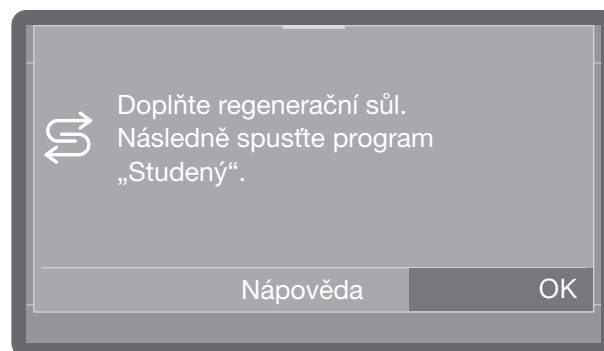

Jste-li při zapnutí nebo na konci programu upozorněni na chybu nebo závadu a je Vám nabídnuto tlačítko Nápověda, můžete se stisknutím tlačítka Nápověda nechat vést jednotlivými kroky, jež je třeba provést pro odstranění chyby nebo závady.

Chybová hlášení **!**



V případě chyby se na displeji zobrazí výstražná značka **!** a rychle červeně bliká tlačítko *start/stop*. Pokud jsou aktivované signální tóny, je navíc slyšet varovný tón.

- Potvrďte chybu stisknutím výstražné značky. Řiďte se pak pokyny na displeji a v kapitole „Odstraňování poruch“.



Uvedení do provozu

Umístění a připojení

Před uvedením do provozu musí být myčka nádobí stabilně postavena, musí být připojeny příklady a odtoky vody a musí být elektricky připojena. Dbejte přitom pokynů v kapitolách „Umístění“, „Připojení vody“ a „Elektrické připojení“ stejně jako instalačního plánu.

Odtok

Při uvádění do provozu se jedná o pevný odtok, který nelze přerušit.

Všechna nastavení, s výjimkou přípojek vody, lze dodatečně znovu změnit přes menu  Funkce přístroje,  Nastavení a  Rozšířená nastavení.

Zapnutí

- Stiskněte tlačítko .

Výběr jazyka

Uvádění do provozu začíná volbou jazyka displeje.

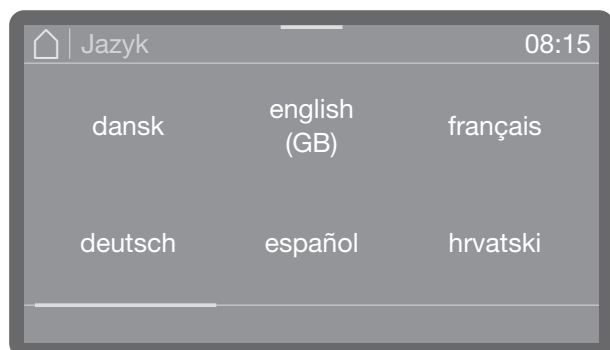

- Nalistujte požadovaný jazyk a stisknutím ho vyberte.

Vytvoření WiFi

V následujícím kroku můžete svoji myčku nádobí připojit k WiFi.

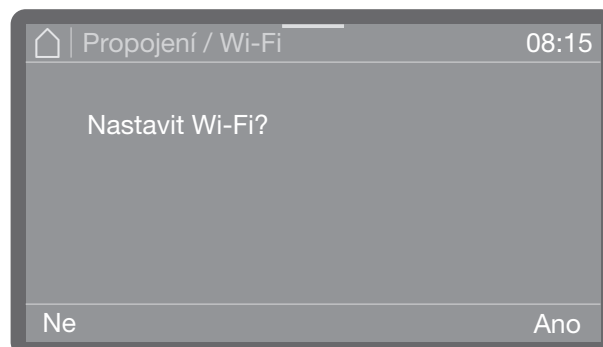

- Pokud myčku nádobí do sítě WiFi integrovat nechcete nebo až později, zvolte Ne.
- Když zvolíte Ano, budete v dalších krocích provedení postupem vytváření. Ohledně toho si prosím povšimněte kapitoly „Rozšířená nastavení, Vytvoření sítě/WiFi“.

Nastavení data

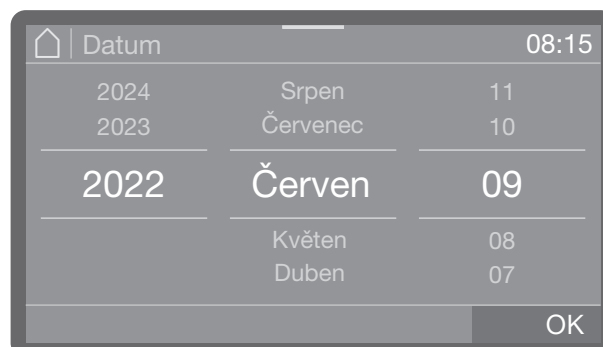

- Nastavte datum. Pořadí rok, měsíc a den nezávisí na nastaveném formátu data.
- Uložte nastavení tlačítkem OK.

Nastavení denního času

Nastavení denního času se provede v nastaveném formátu denního času.

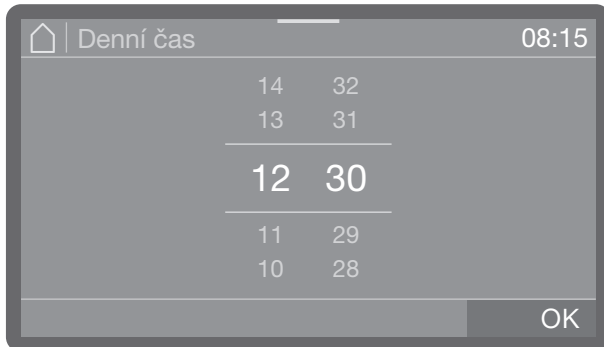

- Nastavte denní čas a potvrďte zadání tlačítkem OK.

Volba jednotky teploty

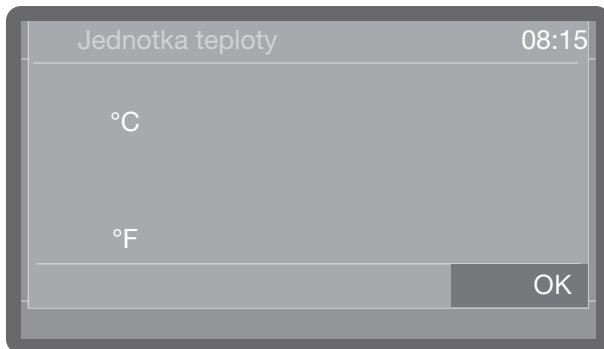

- °C
Zobrazení teploty ve stupních Celsia.
- °F
Zobrazení teploty ve stupních Fahrenheita.
- Zvolte požadovanou jednotku teploty a potvrďte zadání tlačítkem OK.

Nastavení tvrdosti vody

Informaci o stupni tvrdosti vody z řádu poskytne příslušný vodárenský podnik.

Při kolísající tvrdosti vody nastavte vždy nejvyšší hodnotu. Kolísá-li tvrdost vody např. mezi 1,4 a 3,1 mmol/l (8 a 17 °dH), musíte tvrdost vody nastavit na 3,1 mmol/l (17 °dH).

Další hodnoty pro nastavení tvrdosti vody najdete v tabulce v kapitole „Plnění regenerační soli“.

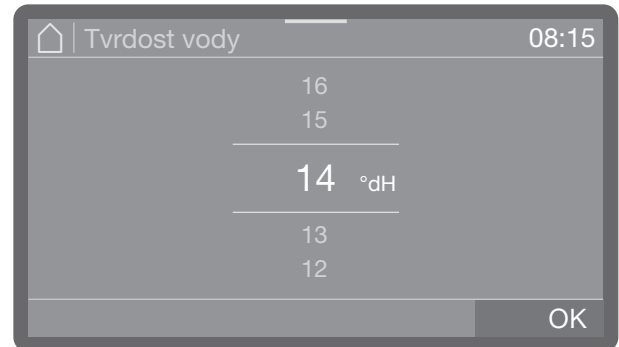

- Nastavte tvrdost vody.
- Uložte nastavení tlačítkem OK.

Když budete znát tvrdost vody, při případném pozdějším servisním zásahu usnadníte technikovi práci. Tvrdost vody proto dokumentujte v kapitole „Plnění regenerační soli“.

Uvedení do provozu

Volba přípojek vody

Ze závodu jsou v řídicí jednotce aktivované všechny existující přípojky vody. Následně lze jednotlivé přípojky vody deaktivovat, například když nejsou k dispozici možnosti připojení.

Po skončení uvádění do provozu může servisní služba Miele přípojky vody znovu vytvořit.

- Zvolte jednu ze stávajících přípojek vody, např.:

- Teplá voda

Přípojka teplé vody

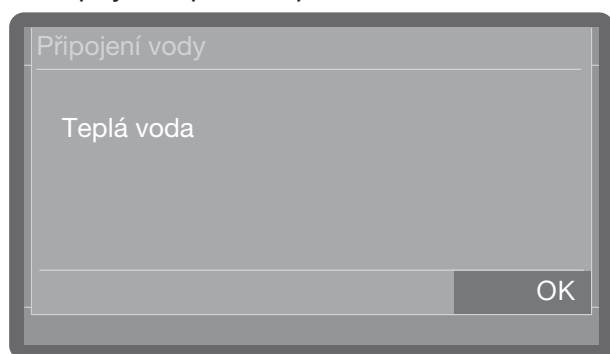

Aktivovaná přípojka vody je barevně podsvícená. Stisknutím barva zmizí a přípojka vody je trvale aktivovaná.

- Pro potvrzení výběru stiskněte OK.

Uvedení do provozu skončeno

Uvádění do provozu je úspěšně ukončeno následujícím hlášením.

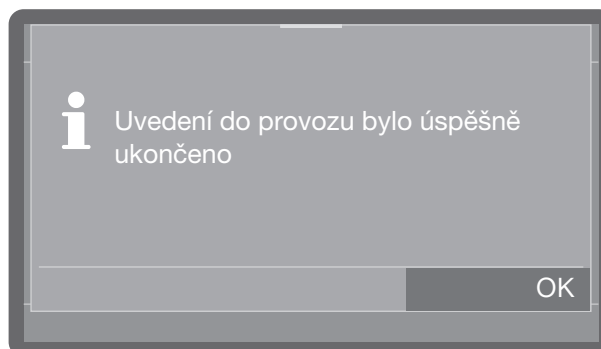

- Potvrďte hlášení tlačítkem OK.

Myčka nádobí je nyní připravená k provozu.

Zámek dvířek



Podle modelu jsou myčky nádobí vybavené zámkem dvířek Komfort s elektronickým blokováním dvířek nebo trhacím uzávěrem. Myčky nádobí se zámkem dvířek Komfort mají tlačítko dvířek  na ovládacím panelu. U přístrojů s trhacím uzávěrem není toto tlačítko k dispozici.

Zámek dvířek Komfort

Dvířka mycího prostoru jsou vybavena zámkem dvířek Komfort. Když dvířka zavřete, zámek dvířek Komfort je automaticky zatáhne do koncové polohy a zajistí tak nezbytné utěsnění. Dvířka jsou tím elektronicky uzamčena.

Otevření dvířek

Elektronicky uzamčená dvířka lze otevřít při splnění následujících podmínek:

- přístroj je elektricky připojený a zapnutý (svítí LED v tlačítku ) ,
- svítí LED v tlačítku .

- Pro otevření dvířek stiskněte tlačítko .

Při teplotě v mycím prostoru vyšší než 67 °C se na displeji zobrazí upozornění Horký mycí prostor: nebezpečí poranění, pozor při otvírání dvířek.

Dalším stisknutím tlačítka  se dvířka otevřou.

Zámek dvířek Komfort pootevře dvířka. Jakmile se dvířka odemknou, zhasne LED v tlačítku.

Ovládací panel mycího a dezinfekčního automatu slouží současně jako úchyt dvířek.



- Sáhnete pod lištu úchytu pod ovládacím panelem a sklopte dvířka dolů.

Zavření dvířek

- Dbejte na to, aby žádné předměty nebo mytý materiál nevychývaly do oblasti zavírání dvířek.

 Nebezpečí úrazu pohmožděním. Nesahejte do oblasti zavírání dvířek. Hrozí nebezpečí pohmoždění.

- Vyklopte dvířka nahoru a zatlačte je až na doraz.

Dvířka jsou poté zatažena do koncové polohy za předpokladu, že je aktivovaná funkce AutoClose (viz kapitola „AutoClose“).

Otevření dvířek nouzovým otvíráním

Nouzové otvírání lze aktivovat jen tehdy, když už není možné normální otevření dvířek, například při výpadku proudu.

 Nebezpečí opaření, popálení příp. poleptání!

Je-li nouzové otvírání aktivováno v průběhu programu, může vytéci horká voda a procesní chemie.

Dvířka otvírejte nouzovým otvíráním jen tehdy, když je to naléhavě nutné

Mechanismus nouzového otvírání je umístěný v mezeře mezi dvířky a horním krytem příp. pracovní deskou vpravo vedle zámku dvířek.

Vzdálenost mezi pravým okrajem nástroje a pravým okrajem displeje by měla být 1 cm.

- Tlačte na dvířka, abyste uvolnili mechanismus nouzového otvírání.



- Zasuňte nástroj z příslušenství vodorovně do mezery mezi dvířky a horním krytem příp. pracovní deskou.
- Tlačte nástrojem na mechanismus nouzového otvírání, dokud se dvířka zřetelně neodblokuje. Tlačte nástrojem dále na mechanismus nouzového otvírání a dvířka úplně otevřete.

Otevření a zavření dvířek

Pokud je přístroj zapnutý, s uvolněním nouzového otvírání se na displeji zobrazí toto hlášení:

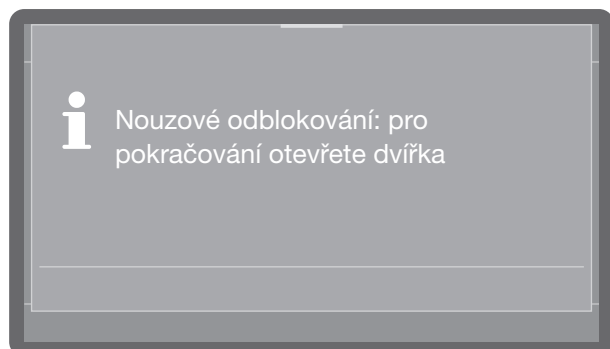

Zavřením dvířek se hlášení potvrdí.

Trhací uzávěr

U myček nádobí s trhacím uzávěrem lze dvířka otevřít kdykoli, i během provádění programu. V posledně jmenovaném případě buďte obzvláště opatrní.

Otevření dvířek

⚠ Nebezpečí opaření, popálení příp. poleptání!

Jsou-li dvířka otevřena během provádění programu, může vytéci horká voda a procesní chemie. Kromě toho je probíhající program přerušen a za určitých okolností dokonce stornován.

Otvírejte dvířka jen tehdy, když neprobíhá program.

Ovládací panel myčky nádobí slouží současně jako úchyt dvířek.



- Sáhnete pod lištu úchytu pod ovládacím panelem a sklopte dvířka dolů.

Zavření dvířek

- Dbejte na to, aby žádné předměty nebo mytý materiál nevyčnívaly do oblasti zavírání dvířek.

⚠ Nebezpečí úrazu pohmožděním.
Nesahejte do oblasti zavírání dvířek. Hrozí nebezpečí pohmoždění.

- Vyklopte dvířka nahoru a zatlačte je až na doraz.

Tvrdost vody

Pro dosažení dobrých výsledků čištění je nutná měkká, nevápenitá voda. Je-li voda z řádu tvrdá, usazují se na mytých předmětech a na stěnách mycího prostoru bílé povlaky.

Voda z řádu od tvrdosti 0,7 mmol/l (4 °dH) se proto musí změkčovat. To se děje automaticky v průběhu programu ve vestavěném zařízení na změkčování vody.

K tomu musí být změkčovací zařízení nastaveno přesně na tvrdost vody z řádu (viz kapitola „Nastavení tvrdosti vody“).

Informaci o stupni tvrdosti vody z řádu poskytne příslušný vodárenský podnik.

Když budete znát tvrdost vody, při případném pozdějším servisním zásahu usnadníte technikovi práci. Proto zde prosím zapište tvrdost vody z řádu:

_____ mmol/l nebo
_____ °dH

Kromě toho se změkčovací zařízení musí regenerovat v pravidelných intervalech. K tomu potřebuje speciální regenerační sůl. Regenerace se provádí automaticky v průběhu programu.

Pokud je tvrdost vody trvale nižší než 0,7 mmol/l (4 °dH), není plnění regenerační solí nutné. Nastavení tvrdosti vody je však přesto nutné.

Nastavení tvrdosti vody

Tvrdost vody lze nastavit mezi 0 a 12,5 mmol/l (0–70 °dH).

Z výroby je tvrdost vody přednastavená na 2,5 mmol/l (14 °dH).

Při kolísající tvrdosti vody nastavte vždy nejvyšší hodnotu. Kolísá-li tvrdost vody např. mezi 1,4 a 3,1 mmol/l (8 a 17 °dH), musíte tvrdost vody nastavit na 3,1 mmol/l (17 °dH).

Hodnoty pro nastavení tvrdosti vody najdete v tabulce na následující stránce.

Menu je uloženo v následující zadávací cestě.

⚙️ Rozšířená nastavení

🔧 Tvrdost vody

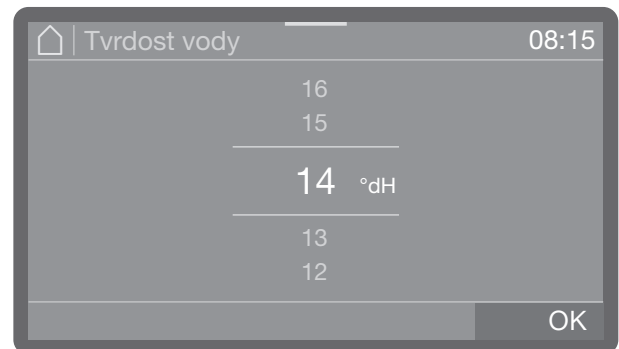

- Nastavte tvrdost vody.
- Uložte nastavení tlačítkem OK.

Plnění regenerační solí

Tabulka nastavení

°dH	°f	mmol/l	Display
0	0	0	0
1	2	0,2	1
2	4	0,4	2
3	5	0,5	3
4	7	0,7	4
5	9	0,9	5
6	11	1,1	6
7	13	1,3	7
8	14	1,4	8
9	16	1,6	9
10	18	1,8	10
11	20	2,0	11
12	22	2,2	12
13	23	2,3	13
14	25	2,5	14 *)
15	27	2,7	15
16	29	2,9	16
17	31	3,1	17
18	32	3,2	18
19	34	3,4	19
20	36	3,6	20
21	38	3,8	21
22	40	4,0	22
23	41	4,1	23
24	43	4,3	24
25	45	4,5	25
26	47	4,7	26
27	49	4,9	27
28	50	5,0	28
29	52	5,2	29
30	54	5,4	30
31	56	5,6	31
32	58	5,8	32
33	59	5,9	33
34	61	6,1	34
35	63	6,3	35

°dH	°f	mmol/l	Display
36	65	6,5	36
37	67	6,7	37
38	68	6,8	38
39	70	7,0	39
40	72	7,2	40
41	74	7,4	41
42	76	7,6	42
43	77	7,7	43
44	79	7,9	44
45	81	8,1	45
46	83	8,3	46
47	85	8,5	47
48	86	8,6	48
49	88	8,8	49
50	90	9,0	50
51	91	9,1	51
52	93	9,3	52
53	95	9,5	53
54	97	9,7	54
55	99	9,9	55
56	100	10,0	56
57	102	10,2	57
58	104	10,4	58
59	106	10,6	59
60	107	10,7	60
61	109	10,9	61
62	111	11,1	62
63	113	11,3	63
64	115	11,5	64
65	116	11,6	65
66	118	11,8	66
67	120	12,0	67
68	122	12,2	68
69	124	12,4	69
70	125	12,5	70

*) nastavení z výroby

Indikátor doplnění soli

Při nízké hladině v zásobníku na sůl a opakované regeneraci se na displeji zobrazí toto upozornění:

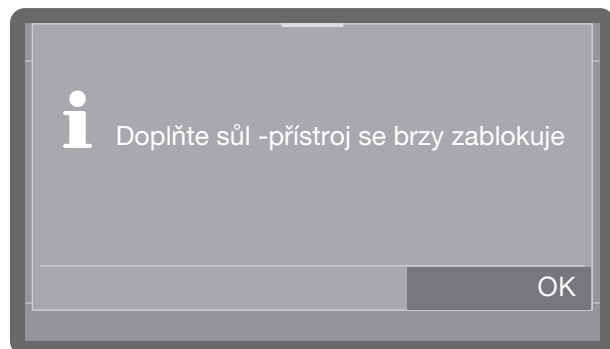

- Potvrďte hlášení tlačítkem *OK*.
- Doplňte regenerační sůl podle popisu.

Pokud se hlášení zobrazuje poprvé, je podle nastavené tvrdosti vody možné ještě několikrát provést program. Pokud nedoplníte sůl, hlášení se po skončení každého programu zobrazí znovu.

Upozornění na regeneraci

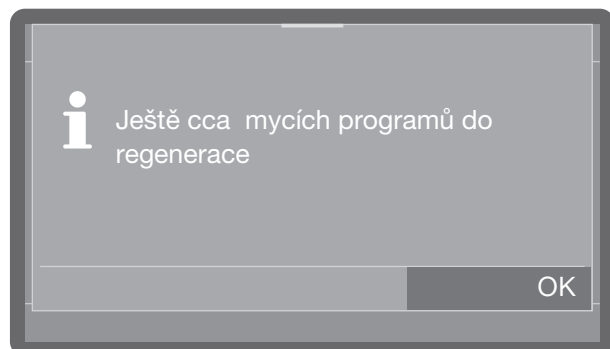

Můžete nastavit, o kolik cyklů čištění předem chcete být upozorněni na nadcházející regeneraci, viz kapitola „Rozšířená nastavení“, „Upozornění na regeneraci“.

Zablokování přístroje nedostatkem soli

Když je vypotřebovaný solný roztok ve změkčovací zařízení, zobrazí se na displeji chyba a přístroj se zablokuje pro další používání.



Potvrďte chybu stisknutím výstražné značky. Řiďte se pak pokyny na displeji:

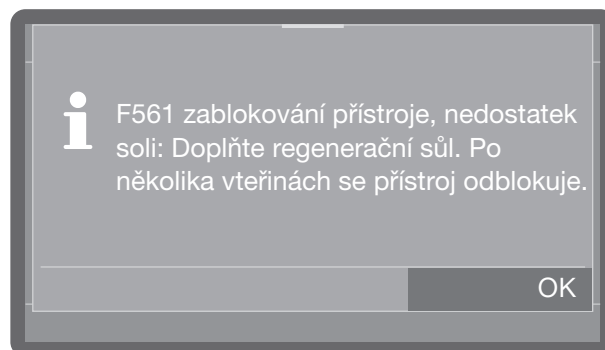

- Doplňte regenerační sůl podle popisu.
- Po naplnění solí se přístroj odblokuje s několikaminutovým zpožděním.

Plnění regenerační soli

Plnění regenerační soli

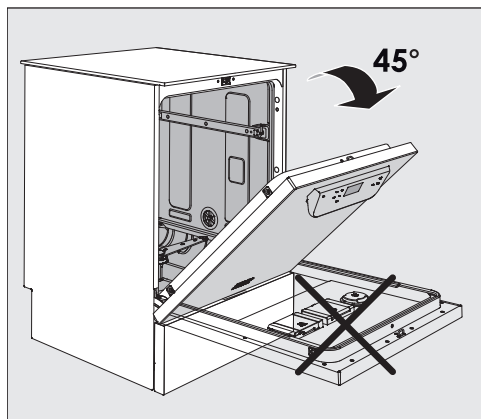

- Dvířka otevřete při plnění solí **jen napůl**, aby se všechna sůl dostala do zásobníku.

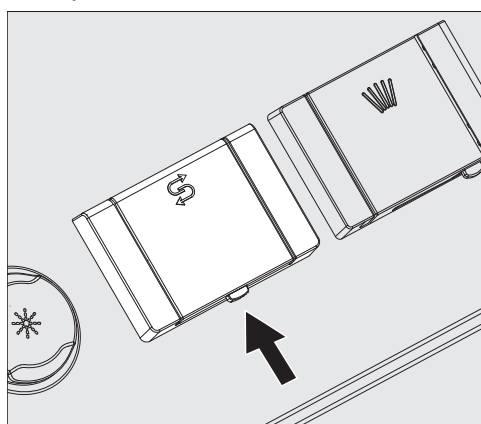

- Zatlačte ovládací tlačítko na víčku zásobníku na sůl ve směru šipky. Křídlo vyskočí.
- Vyklopte plnicí trychtýř.

Zásobník **neplňte** vodou!

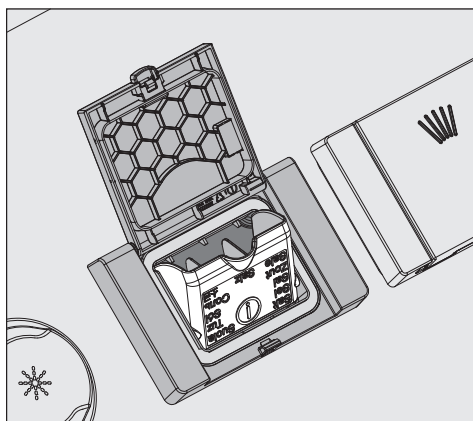

- Zásobník naplňte maximálně takovým množstvím soli, aby se dal snadno znovu zavřít plnicí trychtýř. Při prvním plnění se do zásobníku vejdu podle zrnitosti asi 2 kg soli. Doplnované množství soli je menší, protože v zásobníku jsou ještě zbytky soli.

Při plnění soli se může vytlačit voda ze zásobníku.

- Vyčistěte oblast plnění a obvodové těsnění od zbytků soli a potom zavřete kryt zásobníku.
- Po naplnění soli ihned spusťte program Studený bez předmětů k mytí, abyste zabránili korozi mycího prostoru. Případně přetečený solný roztok se pak zředí a nakonec vypláchne.

Dávkovací systémy

⚠ Ohrožení zdraví procesní chemií.

Některé procesní chemikálie jsou leptavé a dráždivé látky. Když spolknete procesní chemikálie, můžete si poleptat ústa a jícen nebo se můžete udusit. Pokud se procesní chemikálie dostanou do očí, mohou je podráždit a poleptat.

Při zacházení s procesními chemikáliemi dbejte na platné bezpečnostní předpisy výrobců procesních chemikálií a proveďte všechna ochranná opatření požadovaná výrobcem procesních chemikálií.

Podle modelu jsou myčky nádobí vybavené několika dávkovacími systémy procesních chemikálií:

- čisticí prostředek

Čisticí prostředek lze dávkovat v práškové podobě, jako tabletu nebo v tekuté podobě. Práškový čisticí prostředek a tablety se dávkuje přes dávkovač v dvířkách se symbolem . Dávkování tekutého čisticího prostředku se provádí podle modelu buď interním dávkovacím systémem přístroje, nebo externím dávkovacím modulem (DOS modul).

- leštidlo

Leštidlo lze podle modelu dávkovat dávkovačem v dvířkách se symbolem  nebo externím dávkovacím modulem (DOS modul).

Externí dávkovací moduly (DOS moduly) může servisní služba Miele namontovat kdykoli dodatečně za předpokladu, že jsou k dispozici příslušné přípojky DOS modulu.

DOS modul

Vedle vnitřních dávkovacích systémů přístroje lze připojit až dva další externí dávkovací systémy (DOS moduly) pro kapalné procesní chemikálie.

Označení nasávacích trubic

Tekuté procesní chemikálie z externích zásobníků se přivádějí nasávacími trubicemi. Barevné označení nasávacích trubic usnadňuje přiřazení.

Speciální znečištění si případně může vyžádat jiné složení čisticích a doplňkových prostředků. V těchto případech Vám poradí servisní služba Miele.

DOS moduly

U varianty vybavení bez interního dávkovacího čerpadla pro tekutý čisticí prostředek lze dodatečně nainstalovat až dva další, externí dávkovací moduly (DOS moduly) pro tekuté procesní chemikálie.

U varianty s interním dávkovacím čerpadlem pro tekutý čisticí prostředek lze připojit jeden další externí DOS modul pro tekuté procesní chemikálie.

Externí DOS moduly může dodatečně nainstalovat servisní služba Miele nebo odpovídajícím způsobem kvalifikovaný odborník. Interní dávkovací systémy se nedají nainstalovat dodatečně.

K DOS modulu je přiložený samostatný montážní návod.

Čisticí prostředek a leštadlo

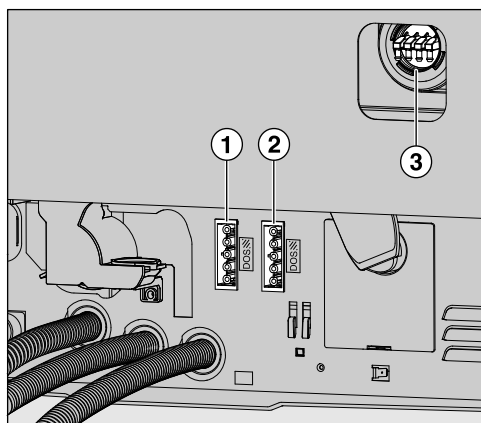

- ① Přípojka elektrického napájení DOS 1 pro čisticí prostředek (dle modelu).
- ② Přípojka elektrického napájení DOS 4 pro leštadlo.
- ③ Přípojky pro dávkovací hadice.

⚠ Poškození chybným napětím.
Před montáží DOS modulu bezpodmínečně porovnejte připojovací údaje (napětí a frekvence) na typovém štítku modulu s odpovídajícími údaji na typovém štítku mycího a dezinfekčního automatu. Tyto údaje musí souhlasit, aby se modul nepoškodil.
V případě pochybností se zeptejte kvalifikovaného elektrikáře.

- Připojte elektrické napájení.
- Pro montáž dávkovacích hadic musíte uvolnit hadicovou svorku na volném připojovacím hrdle a sundat ochrannou krytku.
- Nasadte dávkovací hadici na připojovací hrdlo a upevněte ji hadicovou svorkou.

Na nevyužité přípojky pro dávkovací hadice nasadte ochranné krytky, aby nevytékala mycí lázeň.

Mycí prostředek

Používejte jen čisticí prostředky pro profesionální myčky nádobí.
Vhodné produkty najdete v sortimentu výrobků Miele Professional.

Čisticí prostředek lze dávkovat v práškové podobě, jako tabletu nebo v tekuté podobě. Práškový čisticí prostředek a tablety se dávkuje přes dávkovač v dvířkách se symbolem .

Používejte výhradně čisticí tablety, které se rozpouštějí dostatečně rychle. Vhodné tablety najdete v sortimentu výrobků Miele Professional.

Plnění dávkovače v dvířkách

⚠ Ohrožení zdraví tvorbou prachu.
Při dávkování práškových čisticích prostředků a tablet se může rozvířit prach z jemného čisticího prostředku. Když se prach dostane do úst, hrtanu nebo očí, může vést k podráždění nebo poleptání. Při dávkování práškových čisticích prostředků a tablet zabraňte podle možnosti tvorbě prachu.

Před každým mycím programem (kromě Velmi krátký, Studený, Regenerace a Odčerpání) naplňte práškovým čisticím prostředkem nebo čisticími tabletami zásobník na práškové čisticí prostředky (dbejte informací k programu Velmi krátký).

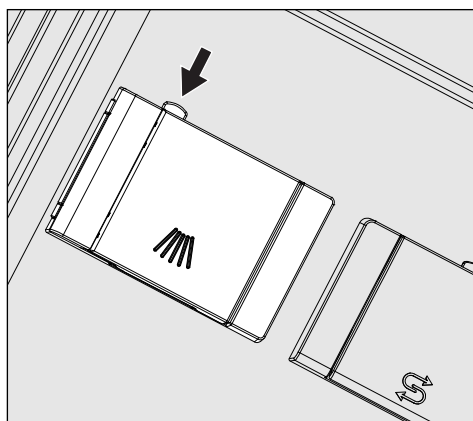

- Stiskněte žluté tlačítko uzávěru na dávkovacím zásobníku se symbolem .

Víčko zásobníku se otevře do boku. Po proběhnutí programu je již víčko zásobníku otevřené.

Čárky v zásobníku na prášek, které vyznačují naplnění, odpovídají při dvířkách otevřených do vodorovné polohy množství náplně v mililitrech (ml). Do komory se vejde celkem asi 60 ml čisticího prostředku. Údaje v mililitrech přibližně odpovídají specifikované dávce běžných práškových čisticích prostředků v gramech (g), přičemž jsou možné odchylky v závislosti na sytné hustotě (zrnitosti).

Příklad dávkování:

V úseku programu „čištění“ nateče asi 8,5 l vody. Při koncentraci čisticího prostředku asi 3 g/l to odpovídá přibližně 25 g čisticího prostředku. Případně respektujte odlišné údaje výrobce!

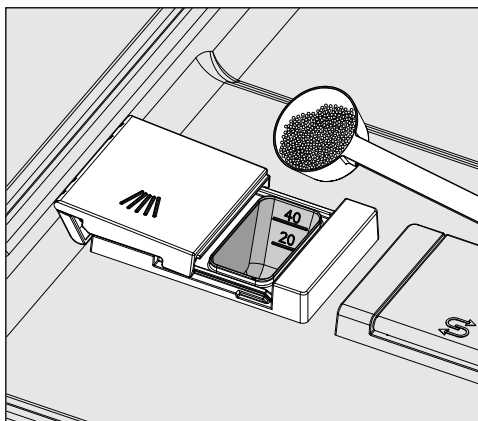

- Naplňte komoru zásobníku čisticím prostředkem.

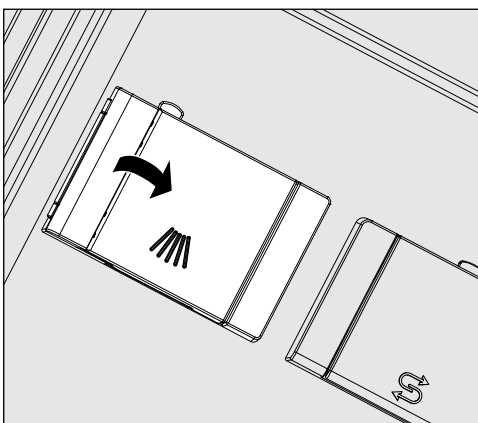

- Potom zavřete víčko zásobníku.

⚠ Po každém provedení programu zkontrolujte, zda se čisticí prostředek úplně rozpustil.

Pokud tomu tak není, musí se program zopakovat.

Zkontrolujte, zda myté předměty případně nezpůsobily odstínění a nezabránily vypláchnutí dávkovacího zásobníku, a přerovnejte je.

Informace k programu Velmi krátký

U programu Velmi krátký se na jeho konci neodčerpá voda závěrečného oplachování, aby se dosáhlo krátkých dob trvání programu při trvalém mytí.

Čisticí prostředek nelze během krátké doby chodu vypláchnout ze zásobníku.

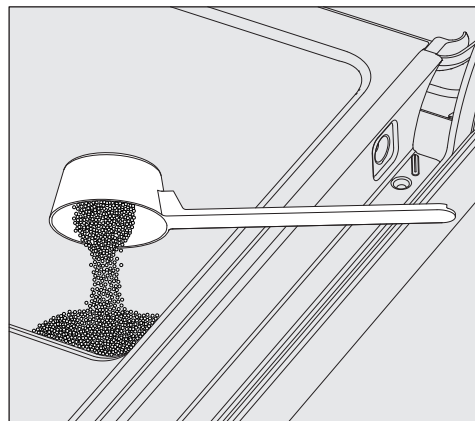

- Pokud nedávkuje tekutý prostředek, dejte práškový čisticí prostředek přímo na vnitřní stranu dvířek.

Bezprostředně po umístění dávky čisticího prostředku na vnitřní straně dvířek spusťte mycí program, abyste zabránili korozi příp. zbarvení.

Čisticí prostředek a leštidlo

Tekutý čisticí prostředek se přivádí dávkovací trubicí z kanystru umístěného mimo přístroj. Dávkování tekutého čisticího prostředku se provádí podle modelu buď interním dávkovacím čerpadlem přístroje, nebo externím DOS modulem. DOS moduly připojuje servisní služba Miele a lze je nainstalovat kdykoli dodatečně.

Indikátor doplnění

Při nízké hladině naplnění kanystru s čisticím prostředkem budete vyzváni k výměně kanystru.

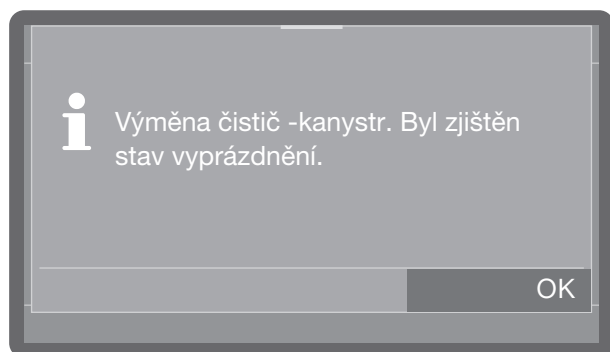

- Potvrďte upozornění tlačítkem *OK* a vyměňte kanystr s čisticím prostředkem.
- Naplňte dávkovací cestu (viz kapitola „Funkce přístroje“)

Výměna kanystru

- Postavte nádobu s tekutým čisticím prostředkem (dbejte barevného označení) na otevřená dvířka mycího prostoru nebo nechoulostivou podložku, která se snadno čistí.
- Sundejte víčko z kanystru a odejměte nasávací trubicí. Položte nasávací trubicí na otevřená dvířka mycího prostoru.
- Nahraďte prázdnou nádobu nádobou naplněnou.

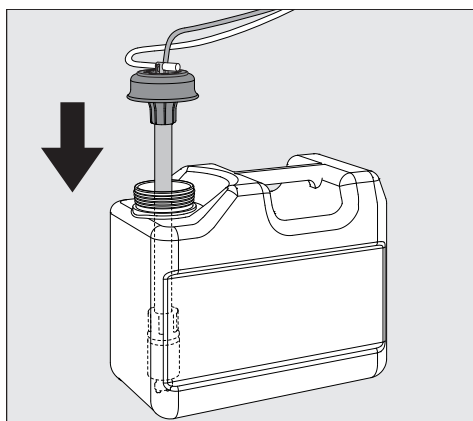

- Zastrčte nasávací trubicí do otvoru nádoby a zatlačte dolů uzávěr až do zaklapnutí. Dávejte přitom pozor na barevné označení.
- Posunutím přizpůsobte dávkovací trubicí velikosti nádoby tak, aby dosáhla na dno kanystru.
- Jestliže použijete dlouhou trubicí v 5litrovém kanystru, nebo když je 10litrový kanystr naplněný jen do poloviny, objeví se na displeji následující dotaz:

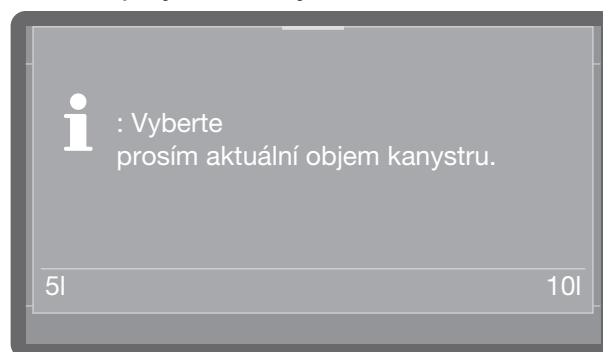

- Zvolte velikost kanystru.
- Procesní chemii, která se případně rozlije, dobře otřete.

Kontrola spotřeby

Kontrolujte pravidelně spotřebu podle hladiny naplnění zásobníku a zásobník včas vyměňte, abyste zabránili úplnému vyprázdnění dávkovacího systému.

Dávkování tekutého čisticího prostředku

Dávkovanou koncentraci nastavuje servisní služba Miele.

Leštidlo

Leštidlo způsobí, že voda steče z mytých předmětů jako tenká vrstvička a myté předměty po posledním oplachu rychleji uschnou.

Při následujících událostech musí být upravena koncentrace leštidla:

- Když po strojové přípravě zůstanou zaschlé kapky vody na umytých předmětech, je nastavena příliš nízká dávkovaná koncentrace.
- Když po strojové přípravě zůstanou mapy a šmouhy na umytých předmětech, je nastavena příliš vysoká dávkovaná koncentrace.

Leštidlo se dávkuje v úseku programu Závěrečný oplach. K tomu musí být naplněný zásobník.

V programu Pivní sklenice (dle modelu) se provádí závěrečný oplach studenou vodou bez dávkování leštidla.

Indikátor doplnění

Při nízké hladině naplnění zásobníku na leštidlo budete vyzváni k doplnění zásobníku, z něhož se dávkuje, např.:

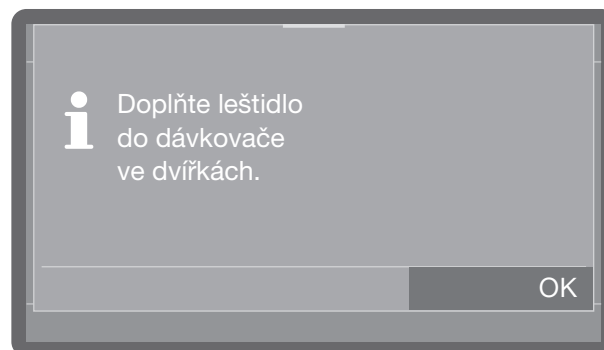

- Potvrďte upozornění tlačítkem *OK* a podle popisu doplňte leštidlo.
- Naplňte dávkovací cestu (viz kapitola „Funkce přístroje“)

Čisticí prostředek a leštidlo

Plnění dávkovače v dvířkách

⚠ V žádném případě neplňte čisticím prostředkem.

To vede vždy ke zničení zásobníku na leštidlo!

Zásobník na leštidlo plňte jen leštidlem pro profesionální myčky nádobí.

- Úplně otevřete dvířka.

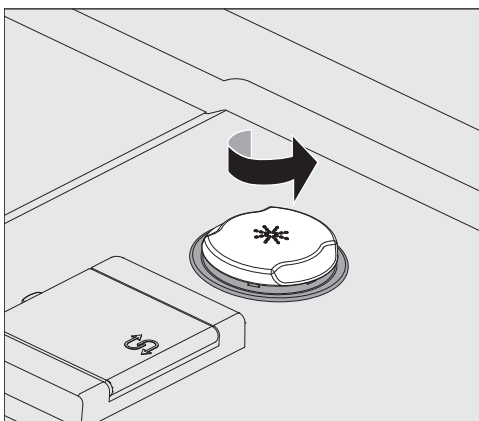

- Ve směru šipky odšroubujte žlutý uzávěr se symbolem *.

Do zásobníku se vejde asi 300 ml.

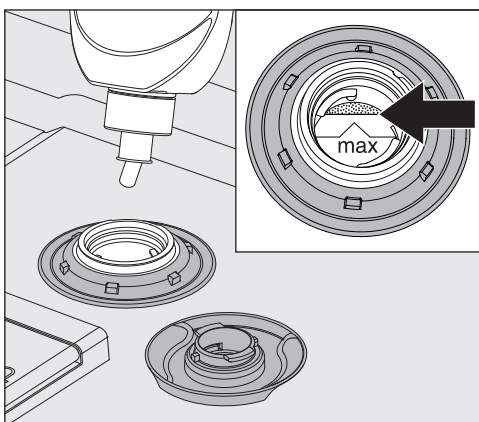

- Plňte zásobník leštidlem tak dlouho, dokud leštidlo nevidíte u okraje plnicího otvoru, který je v plnicím trychtýři označen značkou „max.“.

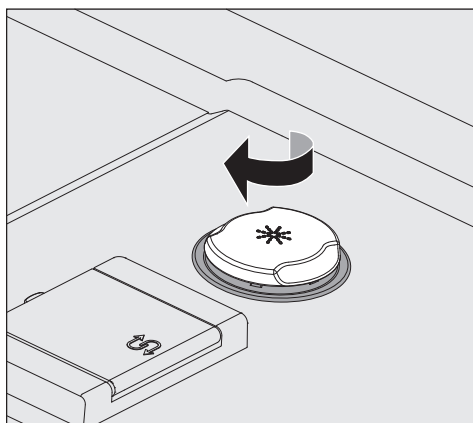

- Zavřete zásobník.
- Dobře otřete případně rozlité leštidlo, abyste zabránili silnému pění v následujícím programu. Alternativně můžete spustit také program Studený, abyste tak opláchli rozlité leštidlo.

Indikátor doplnění

Při nízké hladině naplnění zásobníku na leštidlo budete vyzváni k výměně kanystru, např.:

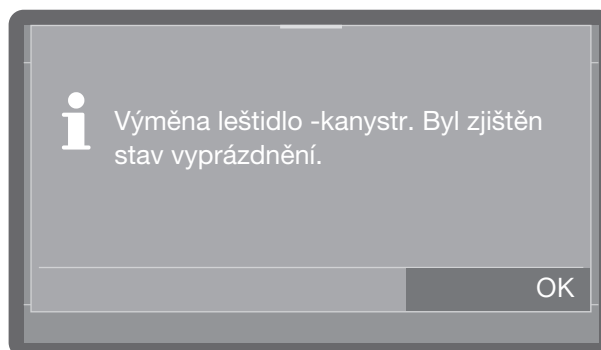

- Potvrďte upozornění tlačítkem *OK* a podle popisu vyměňte kanystr s leštidlem.
- Naplňte dávkovací cestu (viz kapitola „Funkce přístroje“)

Výměna kanystru

- Postavte nádobu s leštidlem (dbejte barevného označení) na otevřená dvířka mycího prostoru nebo nechoulostivou podložku, která se snadno čistí.
- Sundejte víčko z kanystru a odejměte nasávací trubici. Položte nasávací trubici na otevřená dvířka mycího prostoru.
- Nahraďte prázdnou nádobu nádobou naplněnou.

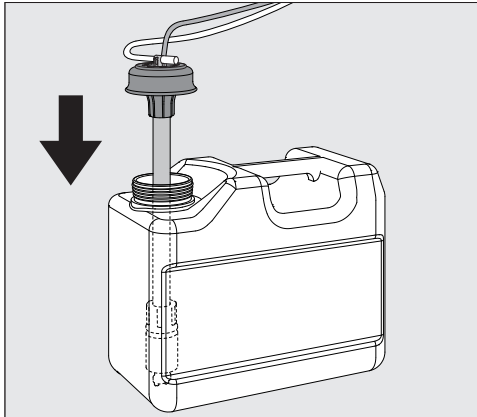

- Zastrčte nasávací trubici do otvoru nádoby a zatlačte dolů uzávěr až do zaklapnutí. Dávejte přitom pozor na barevné označení.
- Posunutím přizpůsobte dávkovací trubici velikosti nádoby tak, aby dosáhla na dno kanystru.
- Jestliže použijete dlouhou trubici v 5litrovém kanystru, nebo když je 10litrový kanystr naplněný jen do poloviny, objeví se na displeji následující dotaz:

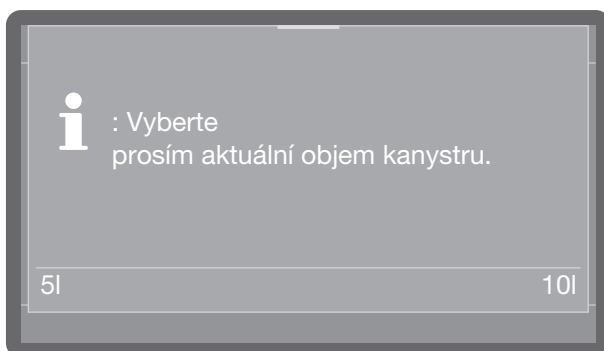

- Zvolte velikost kanystru.
- Procesní chemii, která se případně rozlije, dobře otřete.

Ukládání nádobí a příborů

Uložení předmětů k mytí

Odstraňte z nádobí velké zbytky jídel.
Předmytí pod tekoucí vodou není nutné!

Na co byste měli dbát

⚠ Poškození kyselinami a ředidly.
Zbytky kyselin a ředidel, zvláště kyselina solná a roztoky obsahující chloridy, se nesmí dostat do mycího prostoru.
Do mycího prostoru nedávejte kyseliny a rozpouštědla.

⚠ Poškození nádobím s popelem, pískem, voskem, mazivy nebo barvou
Tyto látky poškozují myčku nádobí.
Nádobí s popelem, pískem, voskem, mazivy nebo barvou v myčce nádobí nemyjte.

Příslušné nádobí a příbory uložte na místa pro ně určená v koších na nádobí. Berte přitom ale prosím ohled na tato upozornění:

- Nádobí ukládejte tak, aby voda mohla opláchnout všechny jeho plochy. Jen tak se mohou umýt do čista!
- Talíře ukládejte do horního a spodního koše zrcadlově klenutou stranou ke středu koše (dbejte vyobrazení na následujících stranách).
- Jednotlivé kusy nádobí a příborů se nesmí vkládat do sebe a vzájemně se překrývat.
- Dbejte na to, aby byly všechny předměty pevně usazené.
- Všechny duté nádoby jako šálky, sklenice, hrnce atd. je třeba stavět do košů otvory směrem dolů.
- Vysoké, štíhlé duté nádoby postavte pokud možno do střední části košů. Tam na ně lépe dosáhne proud vody.
- Hluboké předměty postavte co nejvíce zešikma, aby z nich mohla vytékat voda.
- Dbejte na to, aby ostříkovací ramena nebyla blokována vysokými nebo skrz koše vyčnívajícími předměty. Provedte případně ruční kontrolu otáčení.
- Pro mytí velkých předmětů ve spodním koši můžete vyjmout horní koš.

- Malé předměty mohou propadnout příčkami košů. Malé předměty proto pokládejte do příborového koše.

Předměty nevhodné k mytí

- Příbory a součásti nádobí ze dřeva příp. s dřevěnými díly se vyluhují a budou nevhodné. Kromě toho nejsou použita lepidla vhodná pro myčku nádobí. Dřevěné díly se mohou uvolnit.
- Umělecké či starožitné předměty, cenné vázy nebo sklenice s dekorem nejsou vhodné pro mytí v myčce nádobí.
- Plastové díly z materiálů, které nejsou odolné vůči vysokým teplotám, se mohou zdeformovat.
- Předměty z mědi, mosazi, zinku a hliníku se mohou zabarvit nebo zmatnět.
- Dekory na glazuře mohou po několika mytích vyblednout.
- Křehké sklenice a předměty z křišťálového skla se po několika mycích cyklech mohou zakalit.

Doporučujeme

- Používejte pouze nádobí a příbory s označením „vhodné pro mytí v myčce nádobí“.
- Sklenice se po mnoha mytích mohou zakalit. Na křehké sklenice proto používejte programy s nízkými teplotami (viz kapitola „Přehled programů“) a vhodný čisticí prostředek. Nebezpečí zakalení je pak menší.

Respektujte prosím následující!

Stříbro a hliník se mohou zbarvit při styku s potravinami obsahujícími síru.

 Nebezpečí v důsledku chemické reakce

V myčce nádobí se hliníkové součásti (např. tukové filtry) nesmí mýt silně alkalickými čisticími prostředky určenými pro živnostenské nebo průmyslové použití.

Může dojít k poškození materiálů.

V extrémních případech hrozí nebezpečí explozivní chemické reakce (výbuch třaskavého plynu).

V myčce nádobí nemyjte předem ošetřené hliníkové součásti.

Ukládání nádobí a příborů

Horní koš

Do horního koše dávejte drobné, lehké a křehké předměty jako podšálky, šálky, sklenice, dezertové misky a lehké, tepelně odolné plastové předměty apod.

V horním koši je možné mýt také menší nízké hrnce.

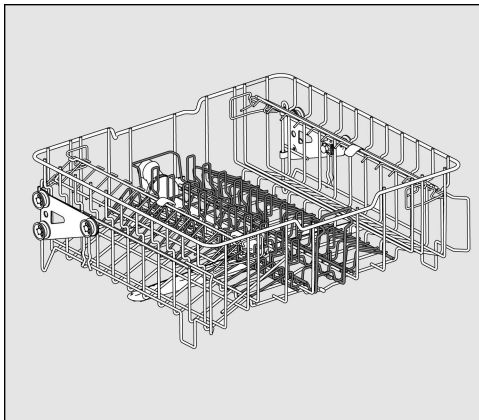

Horní koš APFD 215 s nástavcem APFD 415

Prostřední nástavec lze z horního koše vyjmout pro mytí větších hrnců nebo nahradit jinými nástavci.

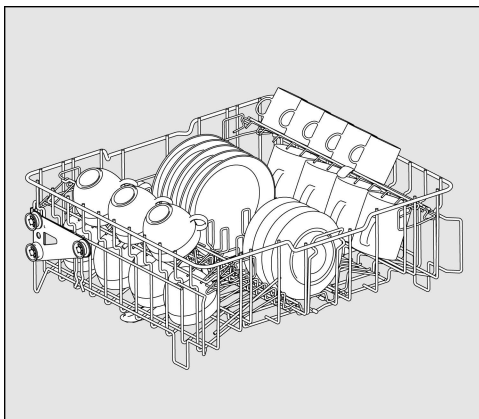

S nástavcem APFD 415 např. pro 20 šálků, 32 podšálků nebo 18 dezertových talířků a 20 šálků.

Nástavec na šálky

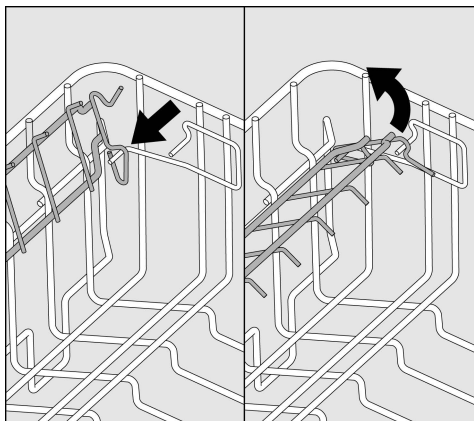

Nástavec na šálky můžete vyklopit nahoru pro umístění velkých šálků, sklenic a pohárů v horním koši.

- Vyklopte nástavec na šálky nahoru.

Pro mytí větších předmětů ve spodním koši (např. servírovacích desek) lze horní koš vyjmout.

Přestavení horního koše

Abyste v horním nebo spodním koši získali více místa pro vysoké nádobí, můžete horní koš výškově přestavit do dvou poloh lišících se asi o 5 cm.

- Vytáhněte horní koš.

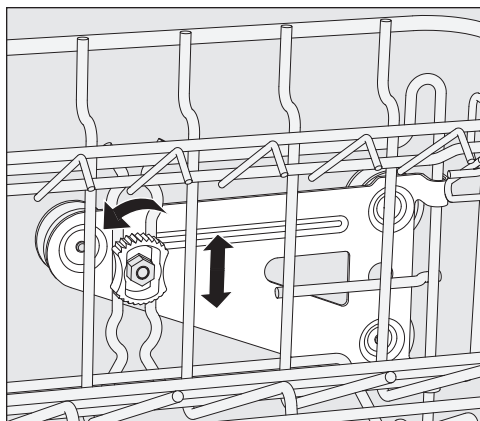

- Na obou stranách povolte upevňovací matice.
- Zvedněte nebo spusťte koš do požadované polohy.
- Znovu utáhněte upevňovací matice.

Horní koš musí být v obou polohách rovně vyrovaný.

Jestliže horní koš vyrovnáte šikmo, není možné připojení vody.

⚠ Poškození chybnou polohou přípojky vody.

Po výškovém přestavení horního koše musí být upravena poloha přípojky vody.

Po výškovém přestavení horního koše bezpodmínečně upravte polohu přípojky vody předtím, než horní koš zasunete.

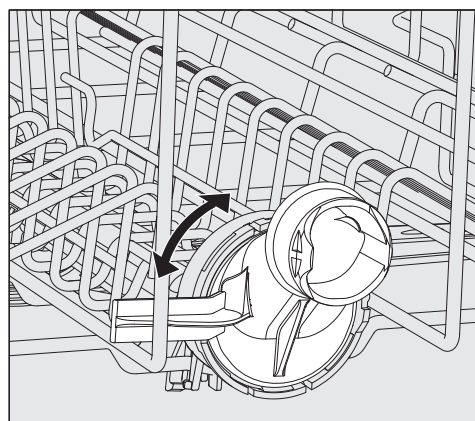

- Otočte přípojku vody horního koše do horní nebo spodní polohy. Přípojka vody musí zřetelně zaklapnout v příslušné poloze.

Podle nastavení horního koše můžete do košů ukládat například talíře s následujícími průměry:

Příklad horní koš APFD 215:

horní koš v poloze	horní koš, Ø talířů	spodní koš, Ø talířů
nahoře	max. 15 cm	33 cm *
dole	max. 20 cm	25 cm

* Ve spodním koši se musí použít nástavec na talíře E 816.

Ukládání nádobí a příborů

Spodní koš

Větší a těžší předměty k mytí jako talíře, tácy, hrnce, misky atd. ukládejte do spodního koše.

Lehké tenkostěnné sklenice ukládejte jen do nástavce k tomu určeného nebo do spodního koše.

Talíře ukládejte vždy horní stranou směrem dovnitř, jak je znázorněno na obrázcích, aby se vyčistily optimálně.

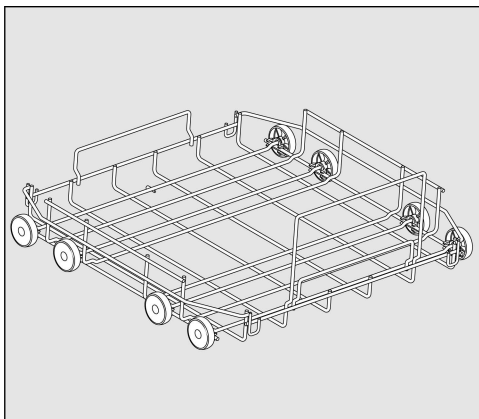

Spodní koš/lafeta APFD 220

K uložení plastových košů, různých nástavců a toulců na příbory.

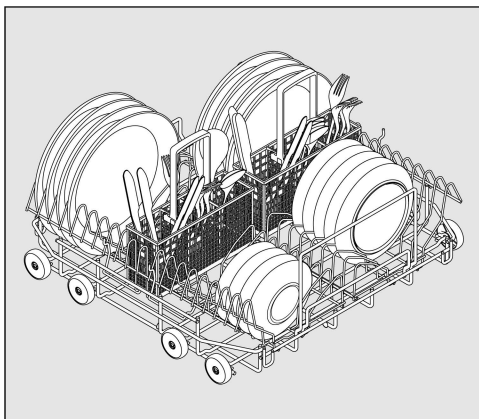

Spodní koš APFD 220 se 2 nástavci E 816 a 2 toulci na příbory APFD 420

Lze uložit 32 talířů Ø 25 cm a různé příbory. Bez toulců na příbory lze do nástavců E 816 uložit 38 talířů Ø 25 cm.

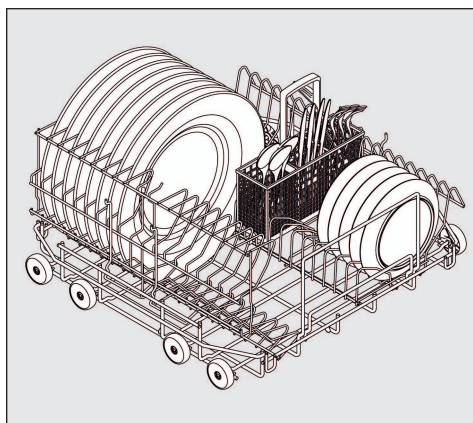

Spodní koš APFD 220 s nástavcem E 816 otočeným o 90°

S toulcem na příbory APFD 420 lze uložit 32 talířů Ø 33 cm a různé příbory. Bez toulců na příbory lze do otočeného nástavce E 816 uložit 38 talířů Ø 33 cm.

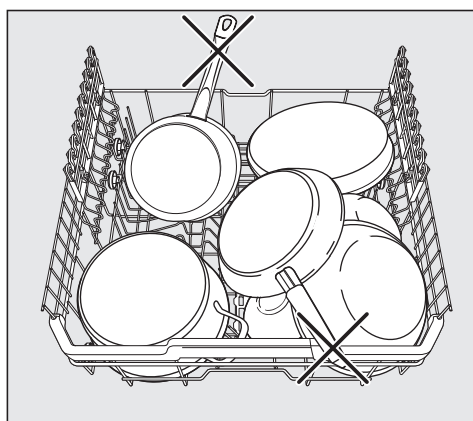

Poškození přečnávajícími částmi nádobí
Přečnávající části nádobí mohou poškodit vnitřní prostor myčky nádobí.
Při plnění košů dbejte na to, aby žádná část nádobí, například úchyt, nevyčnivala přes okraj koše.

Použití plastových košů

Spodní koš/lafetu APFD 220 je možno osadit plastovými koši s rozměry 500 x 500 mm.

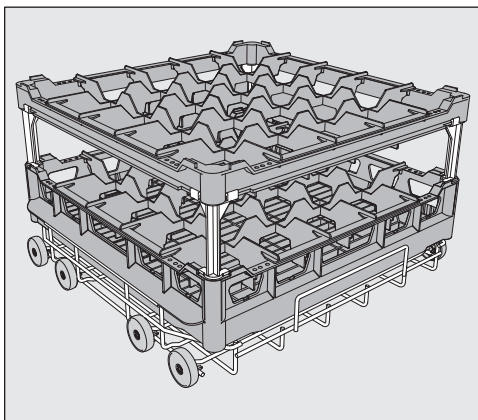

K použití plastových košů v horním koši je nutný speciální horní koš/lafeta O 885 (max. výška pro myté předměty 130 mm).

K použití vyšších předmětů k mytí ve spodním koši je nutný speciální spodní koš/lafeta U 876.

Jaké kombinace košů lze použít, závisí na druhu, velikosti a tvaru předmětů k mytí. Ohledně dalších informací se prosím obraťte na svého specializovaného prodejce Miele nebo servisní službu Miele.

Příklady: (spodní koše)

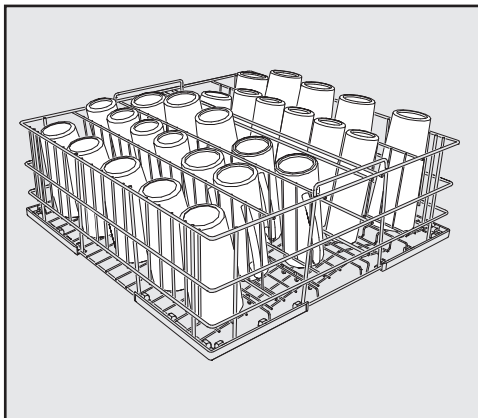

5řadý drátěný koš U 525

Drátěný koš lze používat na sklenice o průměr max. 8 cm.

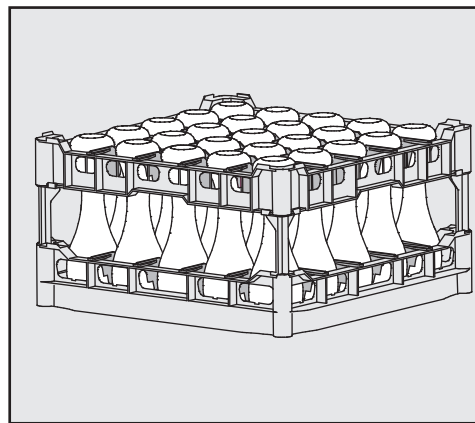

Plastové koše U 534–U 537 s dělením na přihrádky pro různé velikosti sklenic

V tomto příkladu je plastový koš spojený dlouhými adaptéry s vysokým horním rámem.

(sestavení jen se spodním košem/lafetou U 876)

Sestavení plastového koše

Výšku základního koše ④ lze změnit horním rámem ① a volitelně dlouhými ② nebo krátkými ③ adaptéry.

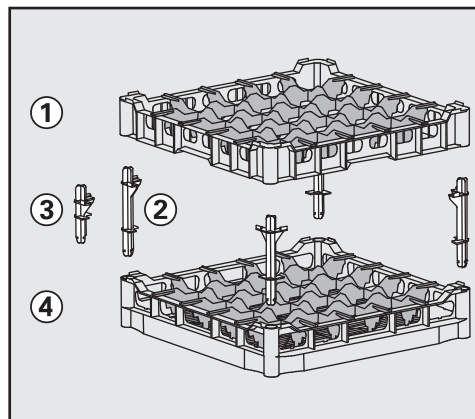

- Zastrčte všechny čtyři adaptéry do základního koše ④.
- Natlačte horní rám ① pevně na adaptéry.



Zapnutí

- Pokud je zavřený vodovodní kohoutek, otevřete ho.

Myčka nádobí musí být elektricky připojená.

- Tiskněte tlačítko , dokud na displeji nevidíte následující zobrazení:



Jakmile je myčka nádobí připravená k provozu, změní se zobrazení na displeji a zobrazuje se na něm výběr programů, např.:



Pokud je aktivovaná funkce Memory, zobrazí se naposledy spuštěný program, např.:

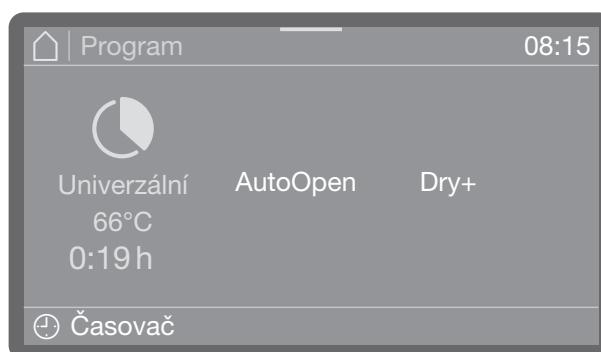

Volba programu

Program zvolte vždy podle druhu předmětů k mytí a stupně jejich znečištění.

Jakmile zvolíte program, začne blikat LED tlačítka *start/stop*.

Tlačítkem  se před spuštěním programu můžete vrátit k volbě programu, abyste například zvolili jiný program. Po spuštění programu to již není možné. V případě potřeby musíte program stornovat (viz kapitola „Storno programu“).

Spuštění programu

- Stiskněte tlačítko *start/stop* (tlačítko *start/stop* svítí).

Po spuštění programu již není možné zvolit jiný program.

Probíhající program můžete buď přerušit (viz „Přerušení programu“), nebo stornovat (viz „Storno programu“).

Spuštění programu časovačem

Existuje možnost odložit spuštění programu např. pro využití nočního proudu. Nastavit lze denní čas, ve kterém se má program spustit (*Start v*), nebo denní čas, ve kterém nejpozději má být program skončený (*Konec v*). Časy se nastavují na základě nastaveného denního času, viz kapitola „Denní čas“.

Nastavení časovače

- Zvolte program.

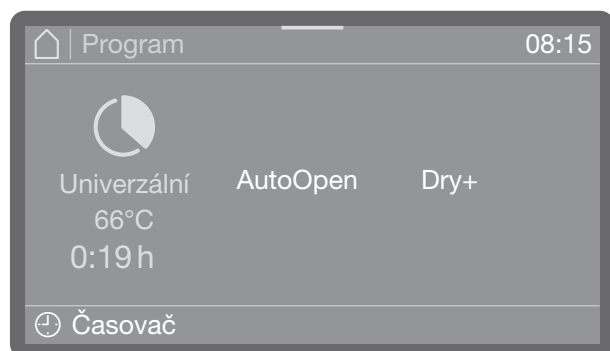

- Pro nastavení časovače stiskněte Časovač.



- Jako další zvolte čas spuštění (*Start v*) nebo čas skončení (*Konec v*).
- Nastavte denní čas.
- Svoje zadání potvrďte tlačítkem OK.



Časovač je tím aktivovaný.

Volbou *Vymazat* můžete zadání zrušit a deaktivovat časovač.

Prostřednictvím extra funkcí můžete (dle modelu) přidat nebo vypnout funkce jako *AutoOpen* nebo *Dry+* pro příští provedení programu.

Změna časovače

- Kdybyste chtěli změnit nastavený denní čas časovače, stiskněte Časovač a zadejte čas spuštění a čas konce.

Zrušení časovače

- Stiskněte tlačítko *start/stop*.

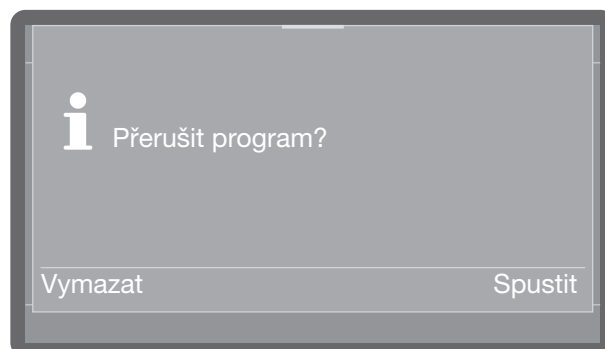

Poté budete dotázáni, zda chcete program ihned spustit (*Spustit*), nebo zda chcete jenom vymazat nastavení časovače (*Vymazat*).

Alternativně můžete v náhledu programu znovu stisknout Časovač a časovač vymazat následujícími nastaveními.

Indikace průběhu programu

Po spuštění programu se na displeji zobrazuje název programu, označení aktuálně probíhajícího mycího bloku a zbývající čas.

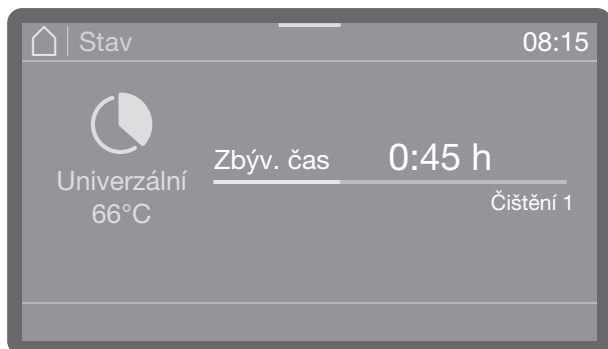

V průběhu programu lze zkontrolovat parametry programu jako např. žádanou a skutečnou teplotu.

- Za tím účelem stiskněte barevný pruh uprostřed horního okraje displeje a přetáhněte ho dolů.

Konec programu

Po regulérně skončeném programu zhasne LED tlačítka start/stop a na displeji se zobrazí následující.



Navíc v nastavení z výroby zazní asi na 3 sekundy signální tón. Signální tón se třikrát opakuje, vždy po 30 sekundách. Nastavení signálních tónů viz kapitola „Hlasitost“.

- Stisknutím zobrazení potvrdíte.

Pokud se vyskytnou systémová hlášení, zobrazí se poté; například když byla během programu změřena nízká hladina naplnění v zásobníku na sůl nebo v zásobnících tekutých procesních chemikálií, nebo kdy má být provedena příští údržba. Každé hlášení musí být potvrzeno jednotlivě tlačítkem *OK*.

Vypnutí

- Tiskněte tlačítko , dokud nezhasne displej.

Vyjmutí nádobí

Horké nádobí je citlivé na otřesy! Po vypnutí je proto nechte chladnout v myčce nádobí tak dlouho, až je budete moci uchopit.

Když po skončení programu úplně otevřete dvířka, nádobí vychladne rychleji.

Nejprve vyprázdněte spodní koš, potom horní koš. Tak nebude kapat voda z horního koše na nádobí ve spodním koši.

Přerušení programu

Již zahájený program byste měli přerušit jen v nutných případech, např. když se silně pohybují myté předměty.

 **Nebezpečí opaření, popálení příp. poleptání**

Myté předměty, mycí koše a vnitřek mycího prostoru mohou být velmi horké.

Navíc může vystoupit horká pára při otvírání dvířek. Podle fáze mytí v ní mohou být rozpuštěné procesní chemikálie, které mohou vést k podráždění očí a dýchacích cest.

Program přerušte jen v nutných případech. Otvírejte dvířka pomalu a opatrně a vyhněte se kontaktu s případně vystupující párou. Pokud se budete dotýkat mytých předmětů, bude to na vlastní nebezpečí.

- Otevřete dvířka (viz kapitola „Otvírání a zavírání dvířek“).

Když je aktivované uzamknutí dvířek, musíte nejprve zadat PIN kód pro odemknutí dvířek, viz  Rozšířená nastavení ► Zámek dvířek - kód. Pokud je uzamknutí deaktivované, můžete dvířka otevřít bez PIN kódu. Když operaci stornujete, nezadáte žádný nebo zadáte chybný PIN kód, bude program pokračovat bez přerušování.

- Zadejte kód uzamknutí dvířek.

Pokud je teplota v mycím prostoru vyšší než 67 °C, budete následujícím hlášením upozorněni na možná nebezpečí při otvírání dvířek.

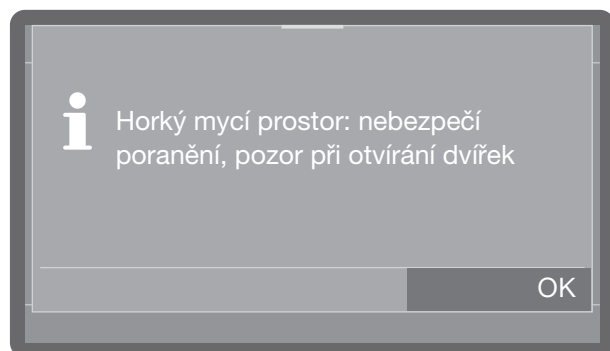

- Potvrďte hlášení tlačítkem OK.
- Uložte předměty k mytí tak, aby byly stabilní.
- Zavřete opět dvířka, aby mohl pokračovat program.

Program automaticky pokračuje od okamžiku přerušování.

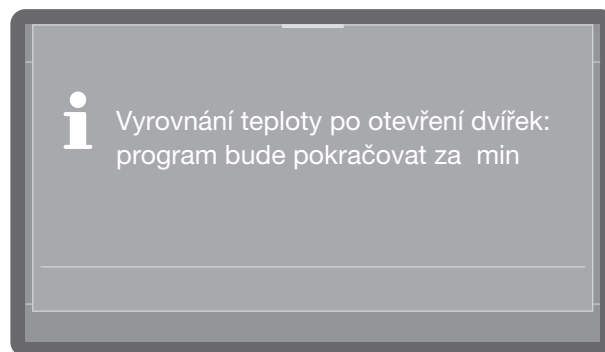

Pokud je v tomto okamžiku teplota uvnitř mycího prostoru vyšší než 50 °C, provede se nejprve vyrovnání tlaků. Poté program pokračuje.

Storno programu

Již zahájený program stornujte jen v nutných případech, např. když program chcete změnit.

V případě chyby se program stornuje automaticky.

⚠ Nebezpečí opaření příp. popálení horkými mytými předměty.
Myté předměty a mycí prostor mohou být horké.
Dvířka otvírejte pomalu a nedotkněte se mytých předmětů nebo vnitřního prostoru.

- Stiskněte tlačítko *start/stop*.

Na displeji se zobrazí tento dotaz:

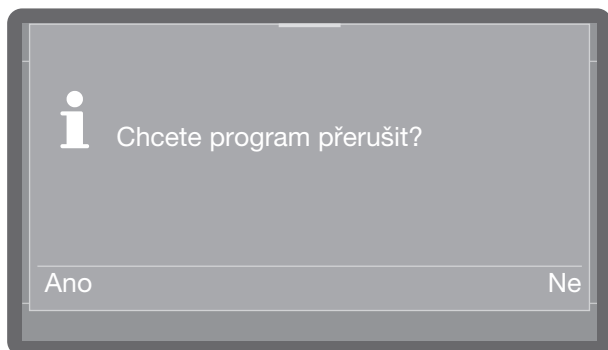

- Zvolte *Ano* a potvrďte zadání tlačítkem *OK*.

Program se ukončí až po potvrzení *Ano*.

Na displeji se objeví toto hlášení:

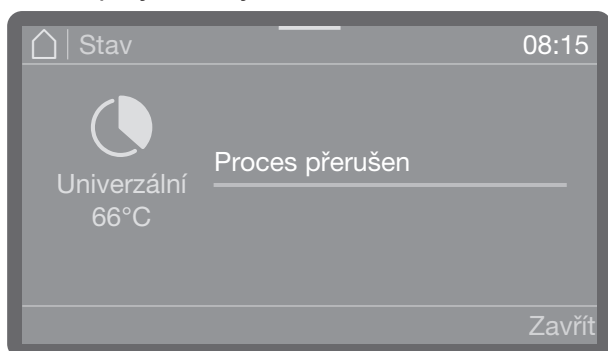

Musíte otevřít dvířka.

Když změníte program a je již otevřené víčko zásobníku na čisticí prostředek, doplňte případně čisticí prostředek.

V menu  Funkce přístroje jsou funkce relevantní pro podporu rutinních denních prací. Nastavení z výroby jsou vyznačena zatržítkem ✓. Za přehledem je popsáno, jak můžete provést nastavení.

Struktura menu

Funkce přístroje

Interval filtru ^{*)}

 Interval filtru

 Resetovat interval

Dávkovací systémy ^{*)}

 Plnění dávkovacích cest

 Čistič - kanystr

 Leštidlo - kanystr

 Proplach dávkov. cest

 Čistič - kanystr

 Leštidlo - kanystr

^{SSS+} Dry+ ^{*)}

 ^{SSS+} Výběh programu

 ^{SSS+} Všechny ✓

 ^{SSS+} Výběh

 ^{SSS+} Prodloužení času Dry+

 ^{SSS+} Výběh

AutoOpen ^{*)}

 Zap. ✓

 Vyp.

^{*)} dle modelu

 AutoClose ^{*)}

 Zap. ✓

 Vyp.

Interval filtru

Vzduchové filtry pro aktivní interní sušení v přístroji mají omezenou dobu použití. Z tohoto důvodu musí být filtry pravidelně vyměňovány.

Jak filtr vyměníte a čeho přitom musíte dbát, zjistíte v kapitole „Čištění a ošetřování/Výměna filtru“.

Přes následující menu si můžete nechat zobrazit zbývající dobu použitelnosti filtru a vynulovat interval počítadla po výměně filtru.

Menu je uloženo v následující zadávací cestě.

 Funkce přístroje

 Interval filtru *)

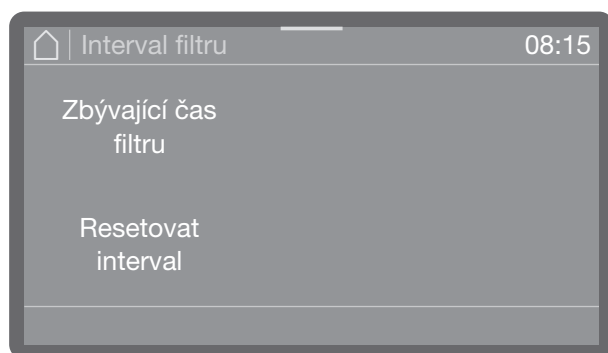

- Zbývající čas filtru

Čas zbývající do výměny filtru.

- Resetovat interval

Nuluje provozní hodiny do příští výměny filtru.

■ Zvolte některou možnost.

 Interval se smí vynulovat jen tehdy, když byl vyměněn filtr.

Dávkovací systémy

Dávkovací systémy kapalných médií mohou spolehlivě dávkovat jen tehdy, když v dávkovacím systému není žádný vzduch nebo usazeniny.

Plnění dávkovacích cest

Plnění dávkovacích systémů je nutné v následujících situacích:

- Když se dávkovací systém používá poprvé.
- Když byl nasát vzduch v důsledku nedostatku tekutého média nebo když se systém sáním vyprázdnil.

Před plněním dávkovacích cest se ujistěte, že zásobníky jsou dostatečně naplněné a že dávkovací trubice jsou pevně spojené se zásobníky a nemohou nasávat vzduch.

Menu je uloženo v následující zadávací cestě.

 Funkce přístroje

 Dávkovací systémy

 Plnění dávkovacích cest

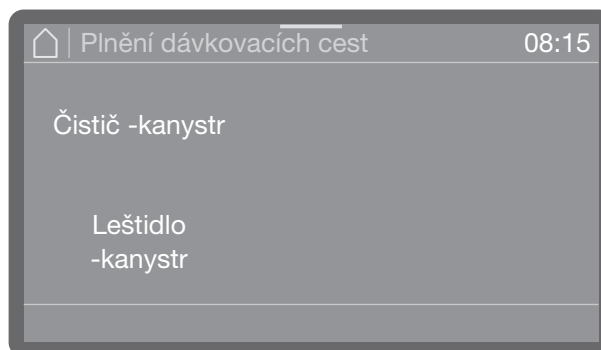

- Čistič - kanystr

Naplňte dávkovací systém čisticího prostředku.

- Leštidlo -kanystr

Naplňte dávkovací systém leštidla.

■ Zvolte dávkovací systém, který chcete naplnit.

Budete pak dotázáni, zda chcete spustit postup plnění, např.:

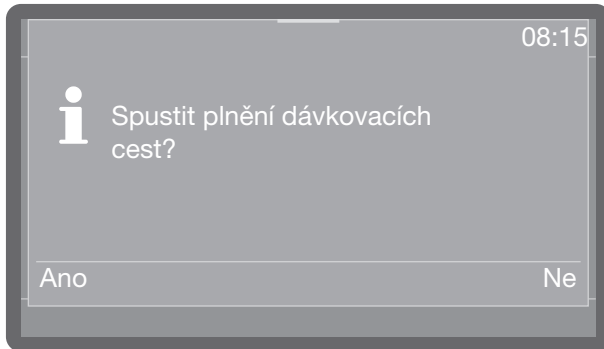

- Zvolte **Ano** pro spuštění postupu. Dávkovací systém se automaticky naplní. Po úspěšném skončení je vydáno hlášení Plnění dávkovacích cest ukončeno. Pokud je plnění předčasně stornováno, musí být postup zopakován.
- Volbou **Ne** postup na tomto místě stornujete.

Propláchnutí dávkovacích cest

Dávkovací systém musí být vypláchnut v následujících situacích:

- Když byl dávkovací systém nedopatřením naplněn chybným médiem.
- Když se v dávkovacích cestách nebo v zásobnících vytvořily usazeniny, které mohou úplně nebo částečně ucpat systémy. Usazeniny se mohou vytvořit například po delších odstávkách nebo po doplňování zásobníků místo jejich výměny.

- Naplňte čistou nádobu, například kbelík, čistou vodou.

 **Poškození dávkovacího systému.**
Drobné cizí předměty ve vodě, například písek, uvolněná vlákna apod., mohou být nasáty dávkovacím systémem a ucpat ho nebo poškodit.
Zajistěte, aby ve vodě nebyly žádné cizí předměty.

- Dejte dávkovací trubici do nádoby s vodou. Spodní konec trubice s nasávacím otvorem musí být celý ponořený.
- Zajistěte trubici, aby se nemohla svalit ani vypadnout z nádoby.

Menu je uloženo v následující zadávací cestě.

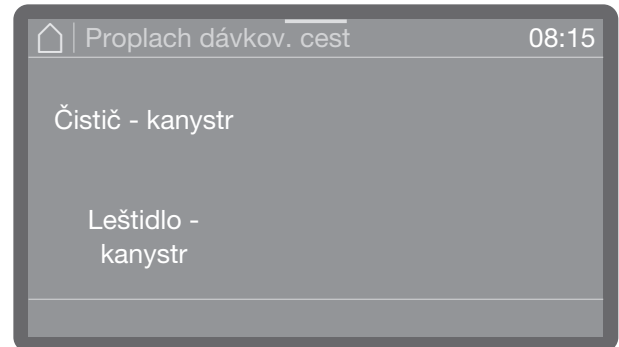
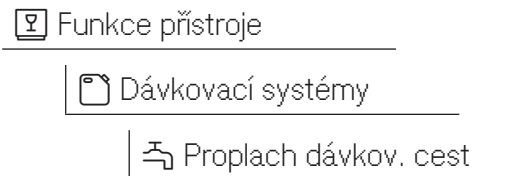

- Čistič - kanystr

Propláchněte dávkovací systém čisticího prostředku.

- Leštidlo - kanystr

Propláchněte dávkovací systém leštidla.

- Zvolte dávkovací systém, který chcete vypláchnout.

Budete pak dotázáni, zda chcete spustit postup, např.:

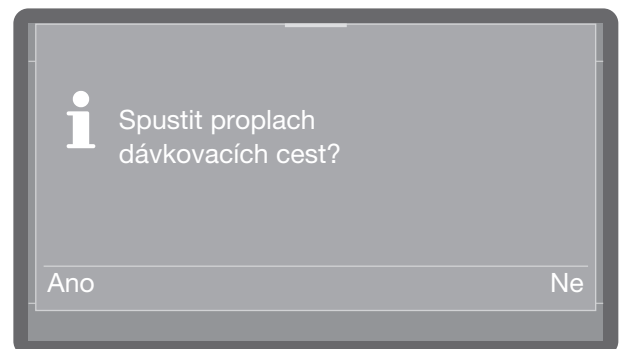

- Zvolte **Ano** pro spuštění postupu. Dávkovací systém se automaticky vypláchne. Po úspěšném skončení je vydáno hlášení Proplach dávkovacích cest ukončen. Pokud je vyplachování předčasně stornováno, musí být postup zopakován.
- Volbou **Ne** postup na tomto místě stornujete.

Funkce přístroje

Dry+

Aktivní sušení Dry+ je k dispozici jen u myček nádobí se sušicím ventilátorem (dle modelu).

Aktivní sušení Dry+ zrychluje a zlepšuje postup sušení na konci programu. Při zavřených dvířkách při tom ventilátor zavádí filtrovaný čerstvý vzduch do mycího prostoru a zajišťuje aktivní sušení.

Následně můžete aktivní sušení aktivovat příp. deaktivovat pro všechny programy, které podporují Dry+, a prodloužit dobu chodu ventilátoru a tím individuálně upravit fázi sušení. Které programy podporují Dry+, zjistíte v kapitole „Parametry programu“.

Volba programu

Menu je uloženo v následující zadávací cestě.

 Funkce přístroje

 Dry+

 Výběr programu



- Zvolte programy, pro něž chcete aktivovat Dry+. Aktivované programy jsou barevně vyznačené.
- Pokud chcete Dry+ aktivovat pro všechny programy, stiskněte Všechny.
- Uložte volbu tlačítkem OK.

Prodloužení

Doba chodu ventilátoru je předvolená pro každý program a následně ji lze prodloužit příp. prodloužení opět zrušit. Na tomto místě není možné zkrátit přednastavenou dobu chodu nebo vypnout ventilátor.

Menu je uloženo v následující zadávací cestě.

 Funkce přístroje

 Dry+

 Prodloužení času Dry+



- Listujte v seznamu programů a vyberte program, pro který chcete prodloužit dobu chodu ventilátoru.



Dobu chodu lze prodloužit v krocích po 1 minutě až do 30 minut.

- Nastavte dobu chodu. Při nejnižším nastavení odpovídá doba chodu přednastavené základní hodnotě.
- Uložte nastavení tlačítkem OK.

AutoOpen

AutoOpen je doplňková funkce pro podporu sušení. Při ní se na konci programu pootevřou dvířka tolik, aby mohla rychleji uniknout zbytková vlhkost z ohřevného prostoru.

Dvířka se otevřou, jakmile teplota v mycím prostoru klesne pod mezní hodnotu. Před otevřením dvířek se na displeji zobrazí příslušné hlášení a zazní signální tón, pokud jsou aktivované signální tóny.

Které programy tuto funkci podporují, zjistíte v kapitole „Přehled programů“.

Menu je uloženo v následující zadávací cestě.

 Funkce přístroje

 AutoOpen

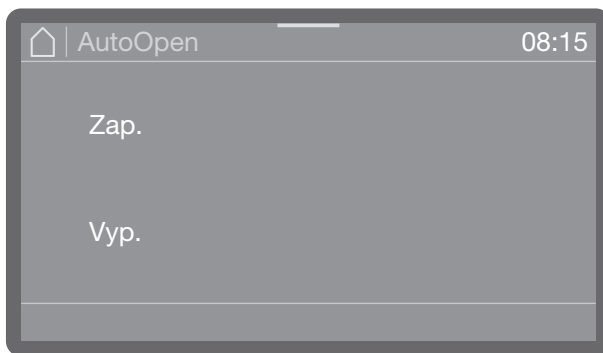

- Zap.

Funkce AutoOpen je aktivovaná pro všechny programy.

- Vyp.

Funkce AutoOpen je deaktivovaná pro všechny programy.

■ Zvolte některou možnost.

AutoClose

Touto funkcí lze definovat, zda dvířka po zavření mají být automatickým zámek dvířek ihned zatažena do koncové polohy, nebo zůstat pootevřená.

V koncové poloze jsou dvířka mechanicky zablokována a tlačítkem dvířek  lze opět odblokovat a otevřít.

Menu je uloženo v následující zadávací cestě.

 Funkce přístroje

 AutoClose

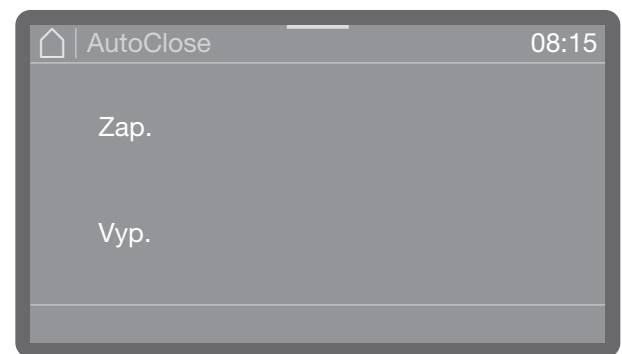

- Zap.

Funkce AutoClose je aktivovaná pro všechny programy. Dvířka jsou bezprostředně po zavření zatažena do koncové polohy a zablokována.

- Vyp.

Funkce AutoClose je deaktivovaná pro všechny programy. Dvířka se zaháknou do západky a lze je znovu otevřít bez stisknutí tlačítka .

■ Zvolte některou možnost.

Nastavení

V menu  nastavení jsou uloženy základní parametry řídicí jednotky přístroje.

Nastavení z výroby jsou vyznačena zatržítkem ✓. Za přehledem je popsáno, jak můžete provést nastavení.

Struktura menu

Nastavení

 Denní čas

 Časový formát

 12 h

 24 h ✓

 Nastavit čas

 Datum

 Formát data

 DD/MM/ RRRR ✓

 MM/DD/ RRRR

 RRRR/ MM/DD

 Nastavit datum

 Jas displeje

 Hlasitost

 Signální tóny

 Tón tlačítek

 Uvítací melodie

 Zap. ✓

 Vyp.

 Jednotka teploty

 °C ✓

 °F

Denní čas

Denní čas je potřebný mimo jiné pro zobrazení na displeji a předvolbu spuštění. Nastavuje se formát prezentace a vlastní denní čas.

Neprovádí se automatický přechod mezi letním a zimním časem.
V případě potřeby musíte změnu provést sami.

Výběr formátu denního času

Menu je uloženo v následující zadávací cestě.

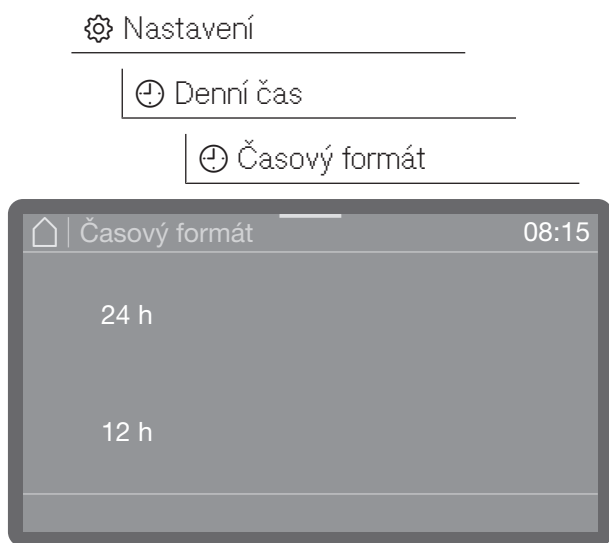

- 24 h

Zobrazení denního času v 24hodinovém formátu.

- 12 h

Zobrazení denního času v 12hodinovém formátu (am/pm).

■ Stisknutím zvolte formát.

Nastavení denního času

Denní čas se nastavuje v nastaveném formátu denního času.

Menu je uloženo v následující zadávací cestě.

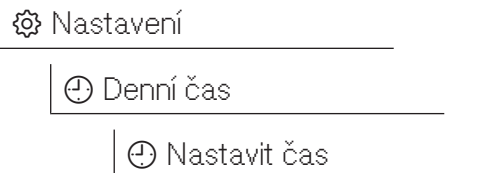

Nastavení denního času se provede v nastaveném formátu denního času.

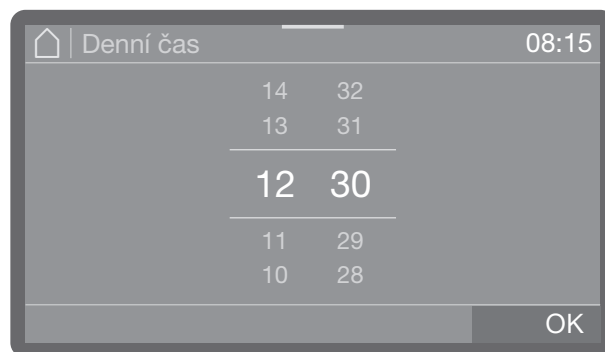

■ Nastavte denní čas a potvrďte zadání tlačítkem OK.

Datum

Nastavuje se formát prezentace a vlastní datum.

Výběr formátu data

Menu je uloženo v následující zadávací cestě.

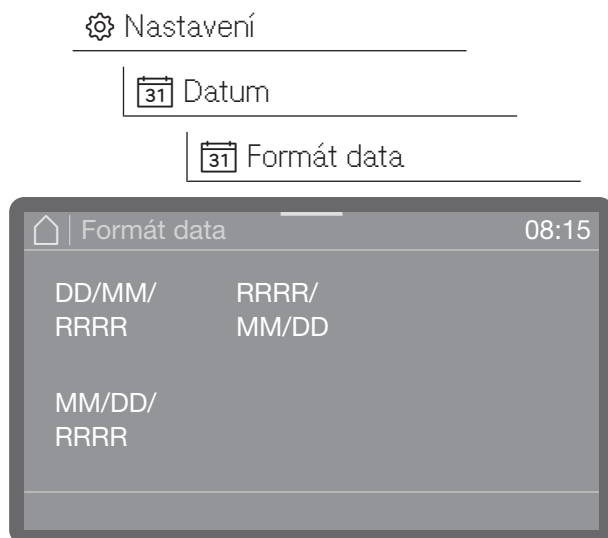

- DD představuje den (D = den)
- MM představuje měsíc (M = měsíc)
- RRRR představuje rok (R = rok)
- Zvolte požadovaný formát.

Nastavení data

Menu je uloženo v následující zadávací cestě.



- Nastavte datum. Pořadí rok, měsíc a den nezávisí na nastaveném formátu data.
- Uložte nastavení tlačítkem OK.

Jas displeje

Touto položkou můžete nastavit jas zobrazení na displeji.

Menu je uloženo v následující zadávací cestě.



- Nastavte jas displeje a nastavení uložte tlačítkem OK.

Hlasitost

V ovládacím panelu je zabudovaný generátor signálu, který může vydat akustické zpětné hlášení v následujících situacích:

- Tón tlačítek při stisknutí ovládacích tlačítek
- Signální tóny na konci programu nebo při systémových hlášeních (upozorněních)

Menu je uloženo v následující zadávací cestě.

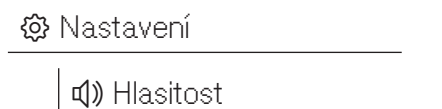

Hlasitost pro Tón tlačítek a Signální tóny se nastavuje stejným způsobem.

- Zvolte jednu z možností Tón tlačítek nebo Signální tóny.

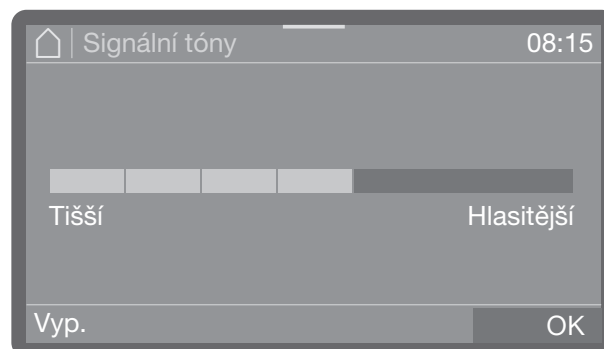

- Nastavte hlasitost. Při nejnižším nastavení je tón vypnutý a v případě potřeby ho lze znovu zapnout stisknutím Zap. (zobrazuje se místo Vyp.).
- Uložte nastavení tlačítkem OK

Uvítací tón

Při zapnutí a vypnutí zazní krátká melodie. Pomocí této volby můžete vypnout a znovu zapnout reprodukci melodie.

Menu je uloženo v následující zadávací cestě.

 Nastavení

 Uvítací melodie

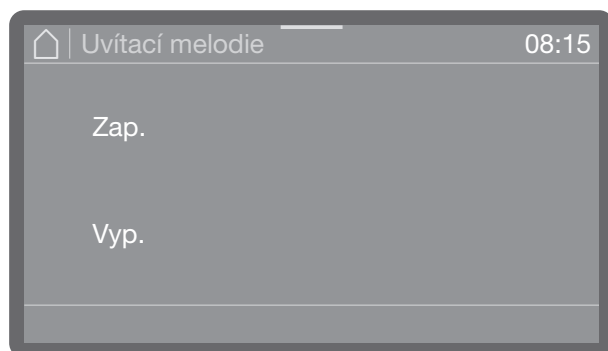

- Zap.

Při zapnutí se přehraje uvítací melodie.

- Vyp.

Melodie je vypnutá.

■ Zvolte některou možnost.

Jednotka teploty

Teplota se na displeji může zobrazovat volitelně ve °C (stupně Celsia) nebo ve °F (stupně Fahrenheita).

Menu je uloženo v následující zadávací cestě.

 Nastavení

 Jednotka teploty

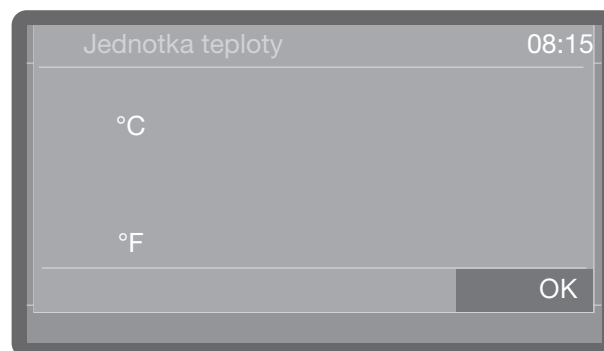

- °C

Zobrazení teploty ve stupních Celsia.

- °F

















Zobrazení teploty ve stupních Fahrenheita.













■ Stisknutím zvolte požadovanou volbu.

Do menu  rozšířená nastavení jsou zařazeny všechny administrativní postupy a nastavení.

Přístup k menu  rozšířená nastavení je chráněný PIN kódem.
Pokud chcete menu otevřít, musíte zadat PIN kód.

Struktura menu

-  Rozšířená nastavení
 -  Zablok. progr. - síto
 -  Zap.
 -  Vyp. ✓
 -  Stand-by / Vyp.
 -  Stand-by po 10 min
 -  Vyp. po 10 min
 -  Provozní deník
 -  Voda
 -  Spotřeba studené vody I
 -  Spotřeba teplé vody I
 -  Tekutý čistič
 -  Leštidlo
 -  Provozní hodiny
 -  Průběhy programů
 -  Servisní interval

-  Uvolnění programů
 -  Všechny ✓
 -  Výběr
- ☆ Určit oblíbené
-  Konfigurace programů
 -  [název programu]
 -  Teplota čištění
 -  Čas účinku čištění
 -  Teplota závěr. oplachu
 -  Čas účinku závěr. opl.
 -  Zvýšené množství vody
 -  Mezioplach
 -  Zvýšené množství vody
 -  Resetovat
- Ao Zobrazení hodnoty A0
 - Ao Vyp. ✓
 - Ao Zap.

Rozšířená nastavení

Dávkovací systémy

 Čistič - dvířka

* Leštidlo - dvířka

* Ukazatel naplnění

* Zap. ✓

* Vyp.

* Koncentrace dávkování

 Čistič - kanystr

 Koncentrace dávkování

 Koncentrace dávkování

 Koncentrace dávkování

 Deaktivovat ✓

 Leštidlo - kanystr

 Koncentrace dávkování

 Koncentrace dávkování

 Koncentrace dávkování

 Deaktivovat ✓

 Cyklů do vyprázdnění

 Tvrdost vody

 2,5 mmol/l (14° dh) ✓

 Cyklů před regenerací

 1

 Memory

 Zap. ✓

 Vyp.

 PIN-kód

 Změnit PIN-kód

Nouzový režim

Zap.

Vyp. ✓

 Zámek dveřík - kód

 Ano

 Zap.

Propojení / Wi-Fi

 Připojit

 Přes WPS

 Přes Soft AP

 Aktivovat

 Deaktivovat

 Stav připojení

 Nově vytvořit

 Resetovat

RemoteUpdate

 Zap.

 Vyp. ✓

Prodejce

 Výstavní režim

 Zap.

 Vyp. ✓

Verze softwaru

 1-SBAE ID XXXX

 2-EL ID XXXX

 3-EFU ID XXXX

 5-LG ID XXXX

 Typový štítek

 Nastavení z výroby

 Pouze progr. nastavení

 Všechna nastavení

 § Právní informace

*) dle modelu

Zablokování programu – síto

Kombinace sítěk v mycím prostoru vyfiltruje částice nečistot z mycí lázně. Pokud se částice nečistot dostanou do oběhového systému, mohou ucpat ostřikovací ramena, ventily atd.

Existuje možnost zablokovat spuštění programu při chybně nasazeném nebo chybějícím jemném mikrofiltru.

Menu je uloženo v následující zadávací cestě.

 Rozšířená nastavení

 Zablok. progr. - síto

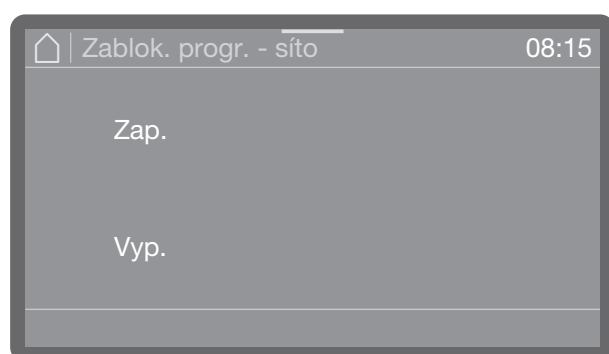

- Zap.

Spouštění programů je zablokované při chybně nasazeném nebo chybějícím jemném mikrofiltru.

Program lze spustit jen tehdy, když je správně nasazený jemný mikrofiltr.

- Vyp.

Programy je možno spouštět nezávisle na stavu jemného mikrofiltru. Pokud jemný mikrofiltr není správně nasazený, vydá se bezpečnostní dotaz, jenž musí být potvrzen.

■ Zvolte některou možnost.

Standby/Off

Pokud myčka nádobí není 10 minut používána, může se uvést do provozní pohotovosti (Standby) nebo automaticky vypnout (Off).

V pohotovostním režimu zůstává myčka nádobí zapnutá a tlačítko *start/stop* bliká.

Stisknutím tlačítka *start/stop*, dotykem displeje nebo otevřením dvířek lze myčku nádobí znovu aktivovat.

Po automatickém vypnutí je myčka nádobí vypnutá a stisknutím tlačítka  ji lze znovu zapnout.

Menu je uloženo v následující zadávací cestě.

 Rozšířená nastavení

 Stand-by / Vyp.

■ Zvolte položku menu Stand-by / Vyp.

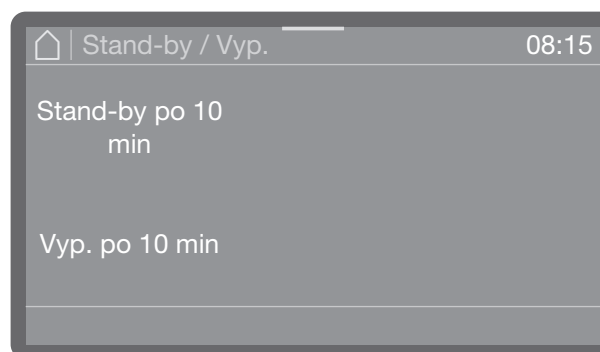

- Stand-by / Vyp.

Přechod do režimu standby po 10 minutách

- Vyp. po 10 min

Vypnutí po 10 minutách.

■ Vyberte některou možnost.

Provozní deník

V provozním deníku se protokolují údaje o spotřebě vody, procesních chemikálií stejně jako provozní hodiny a průběhy programů. Eviduje se celý životní cyklus přístroje.

Kromě toho může servisní služba Miele v provozním deníku uložit doporučený termín příští údržby.

Menu je uloženo v následující zadávací cestě.

 Rozšířená nastavení

 Provozní deník

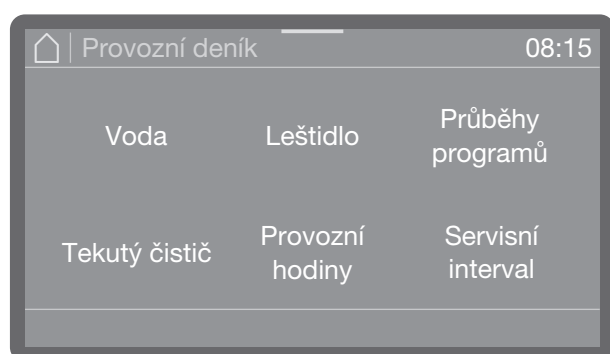

- Voda

Zobrazení spotřeby vody v litrech (l)
Pokud je k dispozici více přípojek vody (dle modelu), zobrazuje se spotřeba podle druhu vody.

- Tekutý čisticí prostředek

Spotřeba tekutého čisticího prostředku v litrech (l)

- Leštidlo

Spotřeba leštidla v litrech (l)

- Provozní hodiny

Počet provozních hodin

- Průběhy programů

Součet všech provedení programů.
Údaj může být rozepsán podle programů.

- Servisní interval

Připomenutí termínu příští údržby. Termín zapisuje servisní služba Miele.

- Pomocí tlačítek se šipkou \wedge a \vee nalistujete požadovanou možnost a stisknutím ji vyberte.

Hodnoty v provozním deníku nelze měnit.

- Menu ukončíte tlačítkem \leftarrow

Uvolnění programu

Existuje možnost zablokovat jednotlivé programy. Zablokované programy již nejsou k dispozici při volbě programů. Tak je například možno zajistit, aby se použily jen programy odladěné pro dané myté předměty.

Menu je uloženo v následující zadávací cestě.

 Rozšířená nastavení

 Uvolnění programů



- Listujte v seznamu programů a zvolte programy, které chcete uvolnit pro uživatele. Vícenásobný výběr je možný. Aktivované programy jsou barevně zvýrazněné.
- Pomocí Všechny můžete vybrat všechny programy naráz.
- Uložte volbu tlačítkem OK.

Určit oblíbené

Pod položkou oblíbené programy můžete určit pořadí programů a které programy mají být při výběru programů dosažitelné přímo. Na výběr jsou všechny programy uvolněné v položce uvolnění programů.

Menu je uloženo v následující zadávací cestě.

 Rozšířená nastavení

 Určit oblíbené



Na displeji se zobrazuje přehled programů.

- Stiskněte a podržte stisknutý některý program, dokud se kolem něho nezobrazí rámeček.
- Přetáhněte program na požadované místo a sundejte prst z displeje.

Orámování programu zmizí a program zůstane na požadovaném místě.

- Uložte nastavení tlačítkem OK

Parametry programu

Parametry programu by měly být přizpůsobené požadavkům technologie mytí a používaným mytým předmětům.

Pro změnu parametrů programu jsou nutné další specifické znalosti přístroje a procesů, a proto by ji měli provádět jen zkušení uživatelé nebo servisní služba Miele.

- Nejprve zvolte program, který chcete změnit.

Volba programu

Menu je uloženo v následující zadávací cestě.

 Rozšířená nastavení

 Konfigurace programů

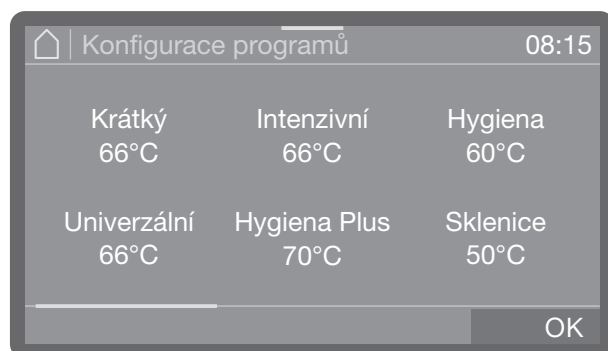

- Listujte v seznamu programů a vyberte program, který chcete změnit.
- Zvolte parametr programu, který byste chtěli změnit.

Teplota čištění

Teploty čištění se dosáhne ohřevem mycí lázně. Teplota musí být přizpůsobená danému úkolu.

Dávkování procesních chemikálií se provádí při teplotě dávkování zadané z výroby.



- Nastavte teplotu. Rozsah nastavení se mění podle modelu a programu.
- Uložte nastavení tlačítkem OK

Doba setrvání při teplotě pro čištění

Doba setrvání při teplotě je doba, po kterou zůstane zachována konstantní teplota v mycím bloku.

U programu **Velmi krátký** se doba setrvání při teplotě zadává v sekundách a lze ji nastavit v krocích po 5 sekundách.

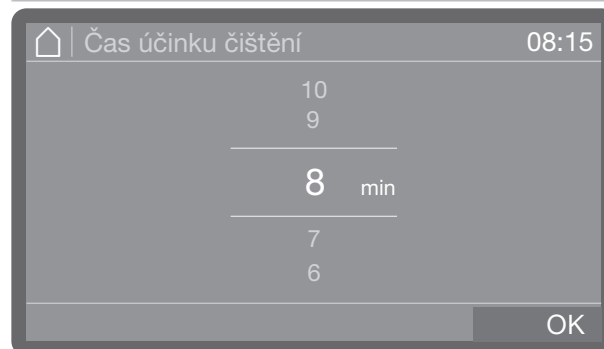

- Nastavte dobu setrvání při teplotě.
- Uložte nastavení tlačítkem OK

Teplota oplachování

Teploty oplachování se dosáhne ohřevem mycí lázně. Teplota musí být přizpůsobená danému úkolu.

U myček nádobí se sušením Dry + není tato položka menu k dispozici.



- Nastavte teplotu. Rozsah nastavení se mění podle modelu a programu.
- Uložte nastavení tlačítkem OK

Doba setrvání při teplotě pro oplachování

Doba setrvání při teplotě je doba, po kterou zůstane zachována konstantní teplota v mycím bloku.

U programu Velmi krátký se doba setrvání při teplotě zadává v sekundách a lze ji nastavit v krocích po 5 sekundách.

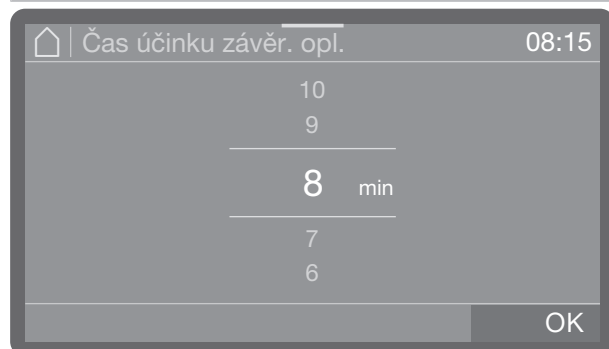

- Nastavte dobu setrvání při teplotě.
- Uložte nastavení tlačítkem OK

Zvýšené množství vody

Zvýšení množství vody má smysl tehdy, když bude vázáno mnoho vody díky složení mytých předmětů nebo když je nutno počítat s tvorbou velkého množství pěny vzhledem k druhu znečištění a použité procesní chemii. Množství vody navíc závisí na provedení použitých košů příp. vozíků, druhu znečištění a na mytých předmětech.

Když se mají mýt málo znečištěné předměty, které navíc vážou málo vody, lze množství vody pro úsporu vody a elektrické energie opět vrátit na nastavení z výroby.

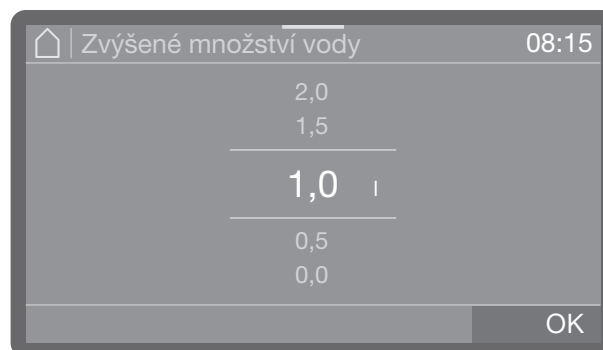



- Nastavte množství vody navíc. Při nejnižším nastavení odpovídá množství vody nastavení z výroby.
- Uložte nastavení tlačítkem OK.

Změna názvu

V případě potřeby můžete změnit název programu. Předřazený symbol nelze změnit.

- Vyberte k tomu účelu položku **název programu**.

Názvy mohou být tvořeny až 15 znaky včetně mezer. Pro pojmenování jsou k dispozici následující možnosti:

- Písmena od A do Z, přičemž každé nové slovo začíná automaticky velkým písmenem.
- Číslice od 0 do 9.
- Mezera _.
- Zvolením symbolu  se vymaže vždy poslední pozice.
- Výběrem **Vynulovat** lze názvy programů vrátit na nastavení z výroby.
- Tlačítkem  ukončete postup bez uložení změny názvu.

- Zadejte název.
- Nakonec zadání potvrďte tlačítkem OK.

Mezioplach

V případě potřeby je možné aktivovat další blok mezioplachu pro vybrané programy.

Které programy tuto funkci podporují, zjistíte v kapitole „Přehled programů“.

- Zap.
 - Pro zvolený program aktivuje doplňkový blok mezioplachu.
- Vyp.
 - Deaktivuje doplňkový blok mezioplachu.
- Stisknutím zvolte některou možnost.

Vynulování parametrů

Jednotlivé programy můžete vrátit na nastavení z výroby. Nulují se parametry programu a změněný název programu.

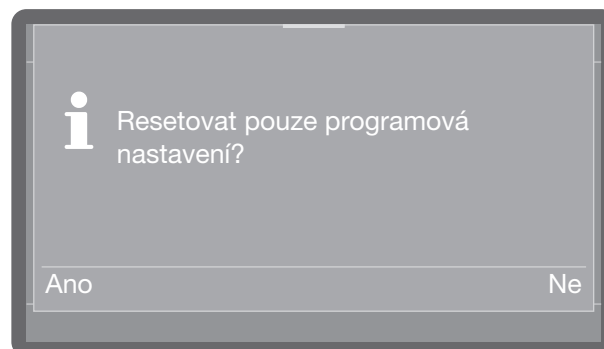

- Zvolte **Ano** pro vrácení parametrů a názvu programu na nastavení z výroby.
- Zvolte **Ne** pro stornování postupu.

Zobrazení hodnoty AO

Hodnota AO je ze zdravotnické techniky známé měřítko pro usmrcování mikroorganismů vlhkým horkem (srovnej s ISO 15883), vypočítá se z teploty a doby setrvání při teplotě.

Informace „hodnota AO“, jež se u této myčky nádobí zobrazuje na konci programu, se vypočítá z teploty v mycím prostoru a příslušné doby setrvání při teplotě. Zobrazená hodnota je jen orientační a nesplňuje ISO 15883, protože myčka nádobí není zdravotnický prostředek.

Hodnota AO se zobrazuje na konci programu.

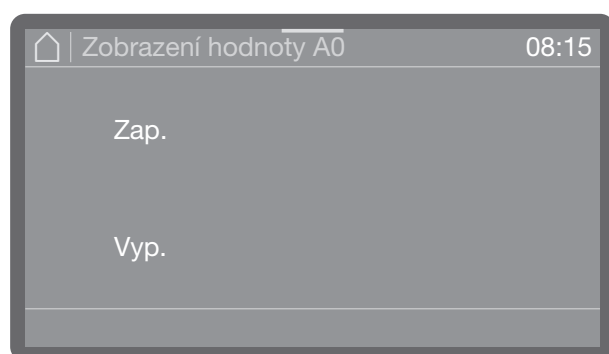

- Zap.

Měření hodnoty AO je zapnuté a zobrazí se na konci programu

- Vyp.



Měření hodnoty AO je vypnuté

■ Zvolte některou možnost.

Dávkovací systémy

Přes následující menu můžete aktivovat, plnit, proplachovat dávkovací systémy, v případě potřeby změnit název a nastavit dávkovanou koncentraci pro všechny programy.

Podle modelu jsou k dispozici různé dávkovací systémy pro dávkování procesních chemikálií.

Dávkování čisticího prostředku a leštidla se může provádět buď příslušným dávkovačem v dvířkách (čisticí prostředek , leštidlo ) nebo dávkovacími trubicemi pro tekutá média z externího kanystru. Současná aktivace obou systémů není možná.

Volba dávkovacího systému

Menu je uloženo v následující zadávací cestě.

 Rozšířená nastavení

 Dávkovací systémy

 Čistič - dvířka

 Čistič - kanystř

 Leštidlo - dvířka

 Leštidlo - kanystř

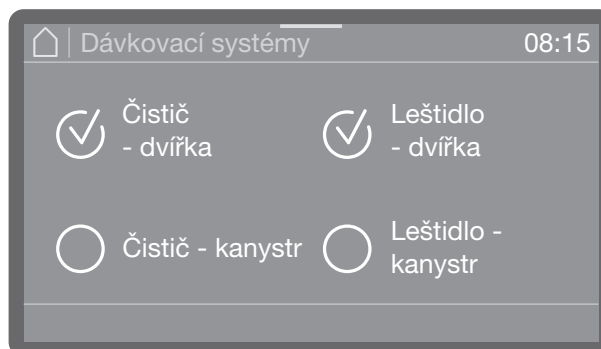

Zobrazují se jen existující dávkovací systémy.

■ Vyberte dávkovací systém.

Dávkování z dvířek

 Čistič - dvířka

Pokud jste zvolili Čistič - dvířka, zobrazí se jedno z následujících hlášení.

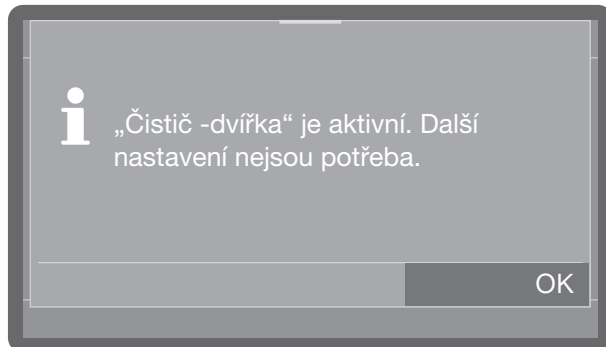

- Je aktivovaný dávkovač v dvířkách

- Další nastavení nejsou možná. Potvrďte hlášení tlačítkem OK.

Pokud chcete dávkování změnit na dávkovač práškového prostředku, zvolte a aktivujte čisticí prostředek v dvířkách, nebo zvolte možnost Čistič - kanystr a dávkování deaktivujte.

 Leštidlo - dvířka

Ukazatel doplnění

Ukazatel doplnění indikuje nedostatek leštidla v dávkovači v dvířkách. Pokud se chcete zříci dávkování leštidla dávkovačem v dvířkách, musíte vypnout ukazatel doplnění.

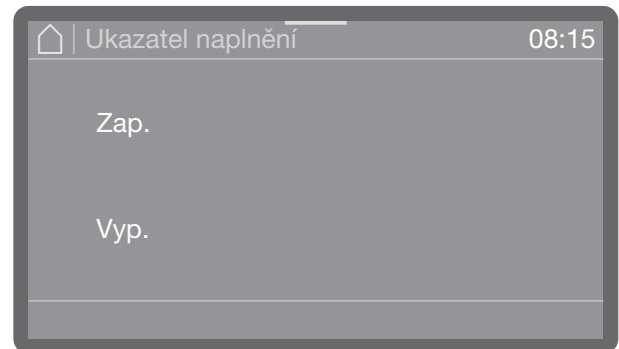

- Zap.

Nedostatek leštidla v dávkovači v dvířkách bude indikován.

- Vyp.

Nedostatek leštidla nebude indikován.

- Zvolte některou možnost.

Rozšířená nastavení

Aktivace dávkování z kanystru



Pro aktivaci dávkování tekutých procesních chemikálií z externích kanystrů musíte postupovat následovně.

- Nejprve zvolte dávkovací systém.

Výběr je k dispozici jen tehdy, když je k dispozici příslušný dávkovací systém (dle modelu).

 Čistič - kanystr

 Leštidlo - kanystr

Pokud je k dispozici (dle modelu) a je aktivovaný dávkovač leštidla v dvířkách  příp. dávkovač prášku , při volbě Čistič - kanystr nebo Leštidlo - kanystr budete nejprve dotázáni, zda chcete přejít na dávkování z kanystru. Pokud je dávkování z kanystru již aktivované, tento dotaz odpadá.

Deaktivace dávkování z kanystru

Následně můžete dávkování z kanystrů změnit na dávkovače v dvířkách nebo je úplně deaktivovat.

- Nejprve zvolte dávkovací systém.

Výběr je k dispozici jen tehdy, když je k dispozici příslušný dávkovací systém (dle modelu).

 Čistič - kanystr

 Deaktivovat ✓

 Leštidlo - kanystr

 Deaktivovat ✓

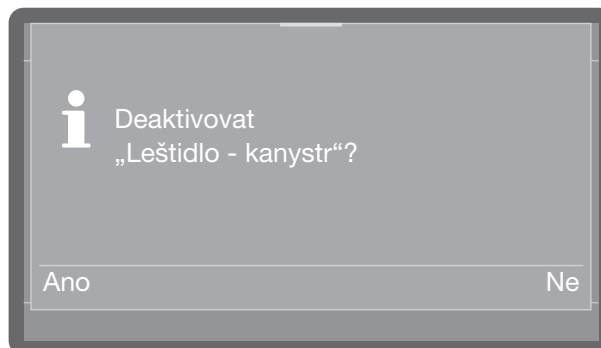
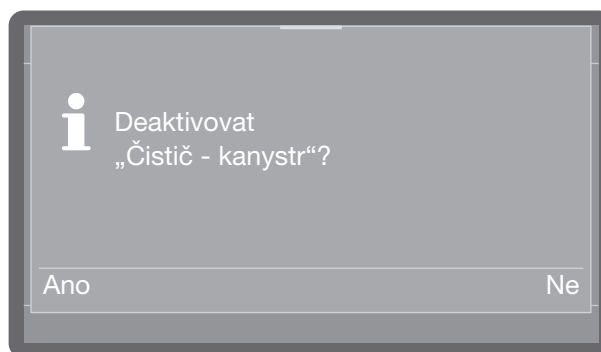

- Volbou Ano deaktivujete dávkování z kanystru. Změna se provede ihned.
- Pokud změnu nechcete, stiskněte tlačítko Ne.

Dávkovaná koncentrace

Dávkovaná koncentrace tekutých procesních chemikálií se nastavuje stejným způsobem pro všechny dávkovací systémy. Nastavení platí pro všechny programy.

Výběr je k dispozici jen tehdy, když je k dispozici příslušný dávkovací systém (dle modelu).

 Leštidlo - dvířka

 Čistič - kanystr

 Leštidlo - kanystr

- Nejprve zvolte dávkovací systém.

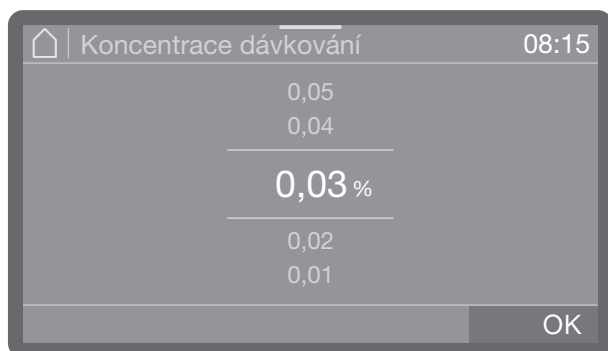

- Nastavte dávkovanou koncentraci.
- Uložte nastavení tlačítkem OK.

Plnění dávkovacích cest

Viz  Funkce přístroje

Propláchnutí dávkovacích cest

Viz  Funkce přístroje

Cykly do prázdného stavu

Při dávkování tekutých procesních chemikálií z externích kanystrů se kontroluje hladina naplnění kanystru. Následující funkcí můžete určit zbývající počet průběhů programů (cyklů), od kterého chcete být upozorňováni na blížící se prázdný stav. Hlášení se vydává po zapnutí přístroje a před každým spuštěním programu.

Zbývající cykly můžete nastavit na 0–100 v krocích po 10.

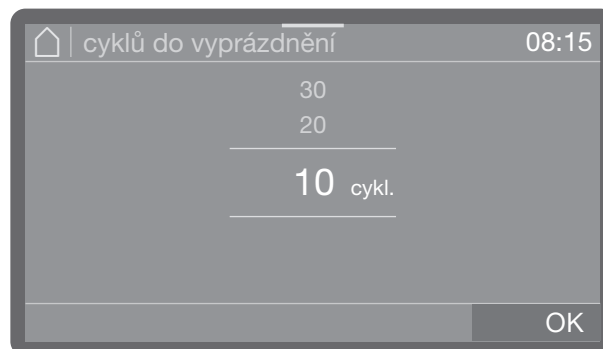

- Nastavte počet cyklů.
- Uložte nastavení tlačítkem OK.

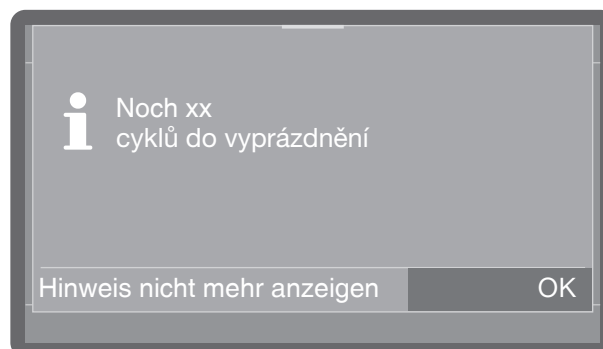

- Pokud nastavíte 0 cyklů a zvolíte „upozornění již nezobrazovat“, bude se upozornění zobrazovat až od 5 zbývajících cyklů.
- Uložte nastavení tlačítkem OK.

Tvrдость vody

Nastavení tvrdosti vody je popsáno v kapitole „Plnění regenerační solí“.

Upozornění na regeneraci

Aby bylo možné lépe plánovat fáze mytí, můžete si počet cyklů mytí zbývajících do příští regenerace nechat zobrazit jako upozornění.

Když je dosažen nastavený počet cyklů do příští regenerace, po každém skončeném programu se vydá upozornění.

Cykly můžete nastavit od 0 do 20 cyklů, přičemž při 0 se nevydává žádné upozornění.

Menu je uloženo v následující zadávací cestě.

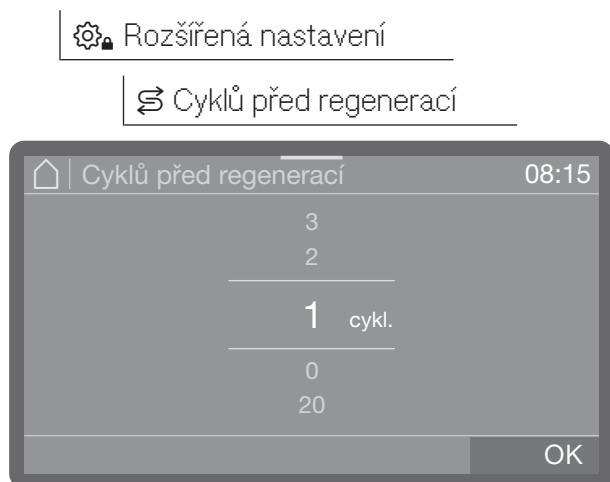

- Nastavte počet cyklů.
- Uložte nastavení tlačítkem OK.

Memory

Když v trvalém sledu používáte stále stejný program, můžete využít funkci memory. Ta automaticky navrhuje naposledy zvolený program, takže program po naplnění přístroje můžete ihned spustit. Odpadá tak volba programu, je však stále k dispozici.

Menu je uloženo v následující zadávací cestě.



- Zap.
Naposledy zvolený program je předvolený před příštím spuštěním.
 - Vyp.
Programy musí být zvoleny prostřednictvím volby programu.
- Zvolte některou možnost.

PIN kód

Přístup na důležitá systémová nastavení a funkce přístroje, pro něž jsou nutné širší znalosti přístroje a procesů, je možné chránit PIN kódem. PIN kód je tvořen 3 číslicemi od 0 do 9 v libovolném pořadí.

Z výroby je zadán PIN kód 800.

Při ztrátě PIN-kódu musí servisní služba Miele zadat nový kód.

Zadání PIN kódu

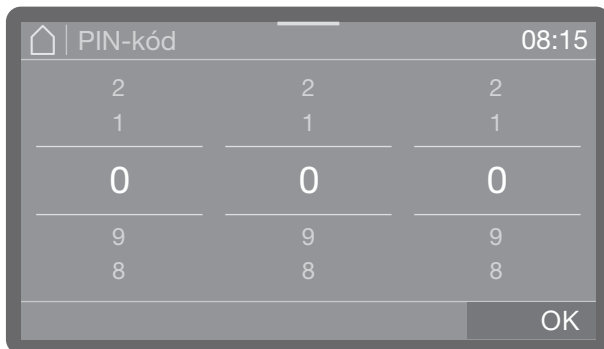

- Nastavte příslušnou číselnou hodnotu a potvrďte zadání tlačítkem OK.

Postup můžete kdykoli stornovat tlačítkem ↶.

Pokud byl zadán správný PIN kód, uvolní se chráněná oblast k další editaci.

Při chybném zadání je vydáno příslušné hlášení a postup je stornován.

Zablokování a uvolnění rozšířených nastavení

Přístup k menu lze chránit PIN kódem nebo uvolnit pro všechny uživatele. Kromě toho je možné zadat nový kód.

Menu je uloženo v následující zadávací cestě.

⚙️ Rozšířená nastavení

||| PIN-kód

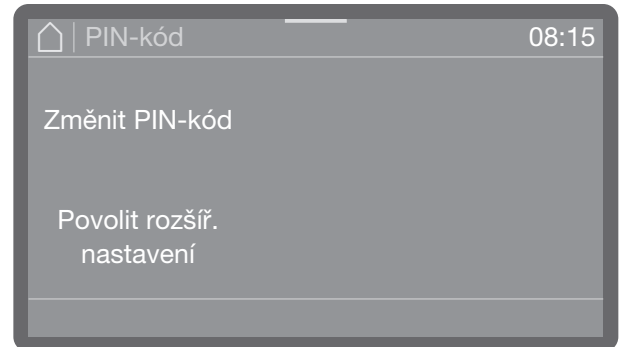

- Změnit PIN-kód

Zadání nového PIN kódu (viz „Změna PIN kódu“).

- Povolit rozšíř. nastavení

Menu ⚙️ Rozšířená nastavení je uvolněné pro všechny uživatele.

- Zvolte některou možnost.

Změna PIN kódu

Při zadávání nového PIN-kódu se starý kód přepíše a nenávratně vymaže. Obnovení starého kódu tak není možné. Při ztrátě PIN-kódu musí servisní služba Miele zadat nový kód.

Když v menu vyberete položku Změnit PIN-kód, můžete zadat nový PIN kód.

- Řiďte se pokyny na displeji a zadejte nejprve aktuální PIN kód.

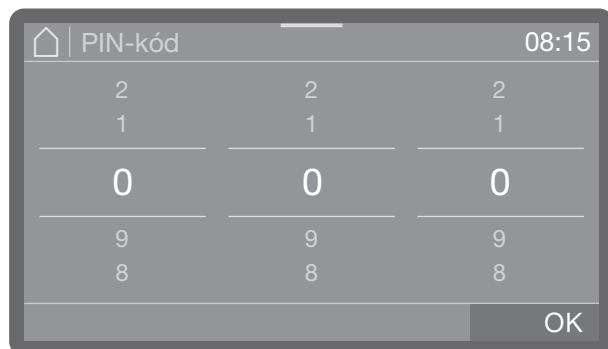

- Nastavte příslušnou číselnou hodnotu a potvrďte zadání tlačítkem OK.

Postup můžete kdykoli stornovat tlačítkem ↵.

- Potom zadejte nový kód.
- Potvrďte nový PIN kód opakovaným zadáním.

Pokud obě zadání souhlasí, je starý PIN kód nahrazen novým kódem.

Pokud zadání nesouhlasí, zobrazí se na displeji příslušné hlášení a zůstane zachován starý PIN kód.

Nouzový režim

Nouzový režim v aktivovaném stavu zabraňuje nesprávné obsluze nebo nesprávnému nastavení neoprávněnými uživateli.

Lze volit a spouštět jen uvolněné programy.

Pokud jsou volně přístupná rozšířená nastavení, musí být při aktivaci nouzového režimu zadán platný kód.

Kód pro rozšířená nastavení platí také pro nouzový režim.

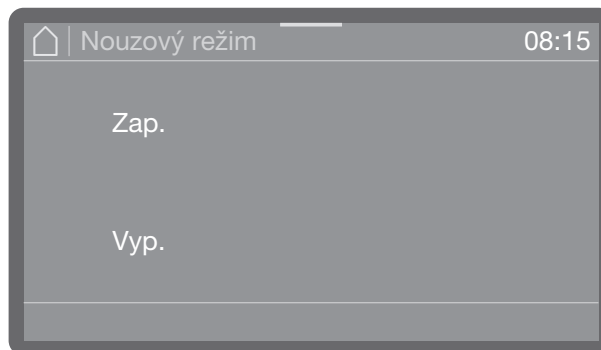

- Zap.

Oblasti funkce přístroje, nastavení a rozšířená nastavení jsou chráněné kódem a skryté.

Lze volit a spouštět pouze uvolněné programy.

Úpravy programů jsou rovněž deaktivované.

Nouzový režim se aktivuje až po vypnutí a opětovném zapnutí profesionální myčky nádobí.

- Vyp.

Uvolněné jsou všechny funkce a možnosti nastavení.

Rozšířená nastavení mohou být chráněná kódem.

- Vyberte některou možnost.

Zrušení nouzového režimu

Aby byly skryté oblasti opět viditelné a ovladatelné, postupujte takto:

- Vypněte myčku nádobí tlačítkem .
- Stiskněte a podržte stisknuté tlačítko start/stop.

Tlačítko start/stop není ve vypnutém stavu viditelné.
Stiskněte oblast tlačítka start/stop.

- Zapněte myčku nádobí tlačítkem .
- Podržte tlačítko start/stop stisknuté tak dlouho, dokud se nezobrazí výzva k zadání kódu.
- Zadejte kód a zobrazí se hlavní menu.
- Nyní můžete provést úpravy nebo deaktivovat nouzový režim.

Pokud provedete úpravy a nouzový režim chcete nechat aktivovaný, musíte myčku nádobí vypnout a znovu zapnout.

Kód blokády dvířek

Otevření dvířek během provádění programu vede k přerušení programu. Přerušení skrývají pro uživatele určitá rizika a mohou ohrozit výsledek čištění, když se například dodatečně přidají špinavé předměty k mytí. Z tohoto důvodu lze vytvořit blokádu dvířek, která umožní otevření dvířek během programu jen po zadání PIN kódu.

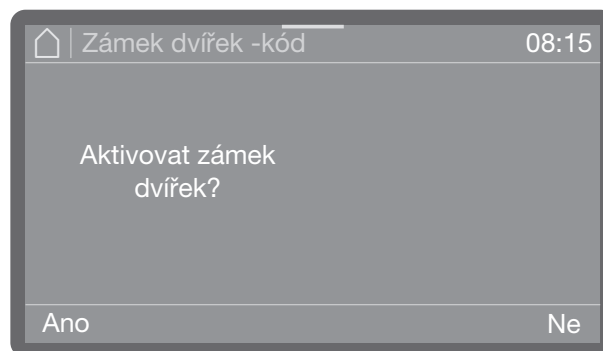

- Zvolte *Ano*.

Aktivace blokády dvířek, která umožňuje otevření dvířek během provádění programu jen pomocí PIN kódu.

Musíte zadat nový PIN kód (viz „Změna PIN kódu“).

Nebo

- Stornujte postup volbou *Ne*.
Menu bude opuštěno.

Síťové spojení/WiFi

Vaše myčka nádobí je vybavena integrovaným WiFi modulem.

Myčku nádobí můžete zapojit do své místní sítě, abyste mohli využívat digitální řešení od Miele.

Na internetové stránce

<https://www.miele.de/p/digitale-loesungen-4345.htm>

získáte přehled možností digitálních řešení.

Jakmile bude myčka nádobí přidána do Vaší lokální sítě, přidají se další položky do menu „Rozšířená nastavení“ a „Vytvoření sítě/WiFi“.

Dbejte na nastavení svého WiFi routeru, zvláště při provozování více přístrojů ve WiFi síti.

V místě instalace myčky nádobí musí být k dispozici dostatečně silný signál Vaší WiFi sítě.

Umístěte myčku nádobí nebo router tak, aby byly navzájem vhodně vzdálené.

Menu je uloženo v následující zadávací cestě.

 Rozšířená nastavení

 Propojení / Wi-Fi

Vytvoření WiFi

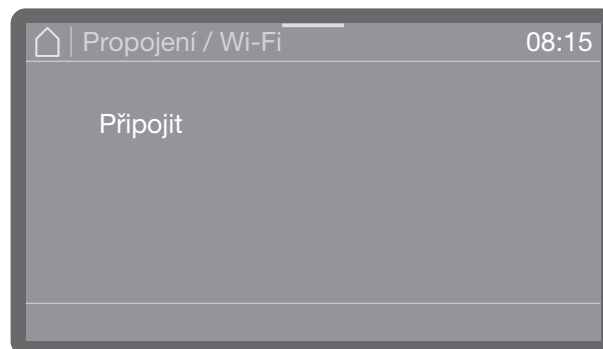

- Zvolte položku menu Připojit.

Myčku nádobí můžete do své sítě zapojit volitelně Přes WPS nebo Přes Soft AP.

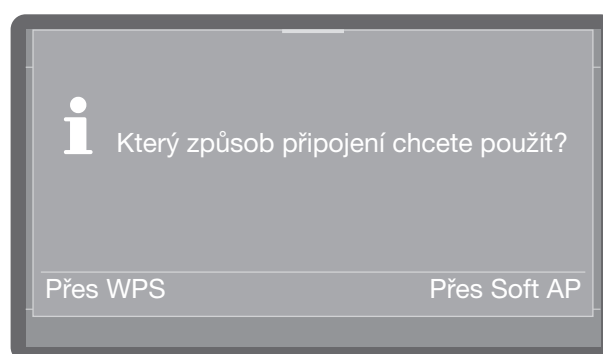

Spojení přes WPS

Myčku nádobí můžete zapojit do WiFi sítě prostřednictvím WPS (Wi-Fi Protected Setup).

Váš WiFi router musí být kompatibilní s WPS.

- Při dotazu Který způsob připojení chcete použít? zvolte WPS.

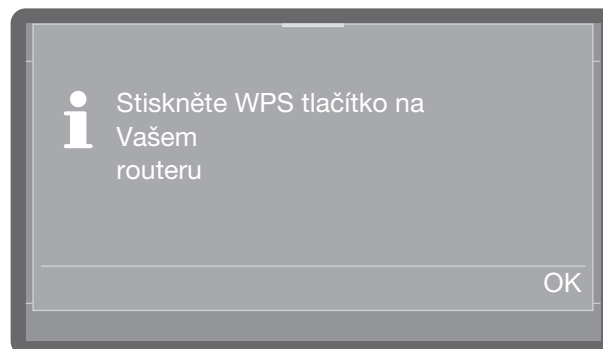

- Když se na displeji objeví Stiskněte WPS tlačítko na Vašem routeru, do 2 minut na svém routeru aktivujte funkci „WPS“.
- Pokud se podaří navázat spojení, objeví se na displeji Spojení úspěšně navázáno. Potvrďte hlášení tlačítkem OK.

Jestliže se nenaváže spojení, možná jste neaktivovali dostatečně rychle WPS na svém routeru. Zopakujte výše uvedené kroky.

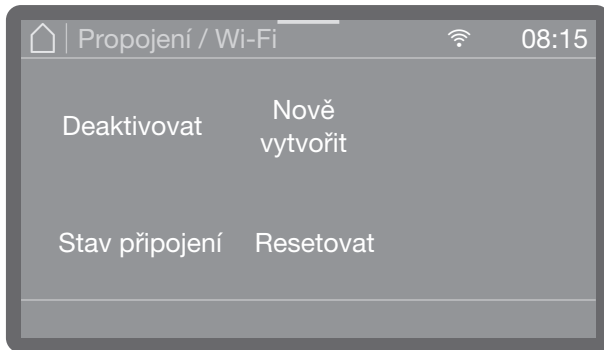

- Deaktivovat

Připojení k WiFi se deaktivuje, ale možnosti připojení zůstanou zachované. Připojení k WiFi se dá znovu aktivovat, aniž je nutné opakovat proces navazování spojení.

- Stav připojení

Zobrazuje adresu IP a stav připojení k WiFi.

- Nově vytvořit

Položka menu pro možnost nového vytvoření připojení k WiFi.

- Resetovat

Nuluje připojení k WiFi. Možnosti připojení se ztratí a musí být znovu vytvořeny.

Soft AP

Pokud není možné Spojení přes WPS, můžete myčku nádobí připojit ke své místní síti Přes Soft AP.

Soft AP (Software-enabled Access Point) je bezdrátový přístupový bod, který poskytuje Vaše myčka nádobí a který může být využit jinými bezdrátovými přístroji v blízkosti. Myčka nádobí nemá přístup k internetu pomocí Soft AP. Soft AP slouží jen k lokálnímu propojení dvou přístrojů přes WiFi.

Spojení přes Soft AP

Myčku nádobí můžete zapojit přes Soft AP (Software Enabled Access Point) do své sítě.

- Při dotazu Který způsob připojení chcete použít? zvolte Soft AP.

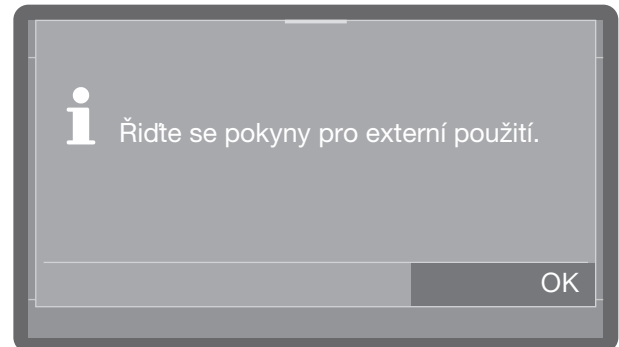

- Potvrďte hlášení tlačítkem *OK* a řiďte se pokyny v externí aplikaci.

Na displeji se objeví Čeká na připojení. Toto hlášení zůstane po zvolení aktivní asi 10 minut a pak se zavře.

- Pokud se podaří navázat spojení, objeví se na displeji Spojení úspěšně navázáno.
- Potvrďte hlášení tlačítkem *OK*.

RemoteUpdate

Tato položka menu se zobrazuje jen tehdy, pokud byla myčka nádobí integrována do WiFi sítě.

Můžete rozhodnout, zda se řídicí jednotka myčky nádobí bude automaticky aktualizovat, nebo nikoli, když bude k dispozici nová verze.

Menu je uloženo v následující zadávací cestě.

 Rozšířená nastavení

 RemoteUpdate

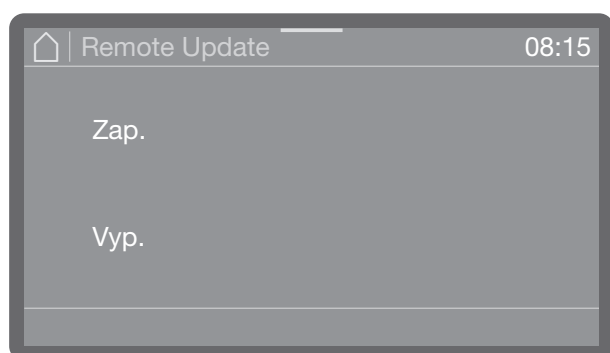

- Zap.
Aktualizace se zobrazují a lze je stáhnout.
 - Vyp.
Aktualizace jsou ignorovány.
- Zvolte některou možnost.

Prodejce

Jen pro specializované prodejce.

Myčka nádobí je vybavena demonstračním módem pro specializované obchody.

Menu je uloženo v následující zadávací cestě.

 Rozšířená nastavení

Prodejce

Verze softwaru

Zobrazení verzí jednotlivých softwarových jednotek.

Menu je uloženo v následující zadávací cestě.

 Rozšířená nastavení

Verze softwaru

Příslušná čísla verzí softwaru se zobrazují na displeji. Nastavení nejsou možná.

Typový štítek

Zobrazení typového štítku se všemi důležitými informacemi k Vaší myčce nádobí, jako je typové označení, elektrické připojení atd.

Menu je uloženo v následující zadávací cestě.

 Rozšířená nastavení

Typový štítek

Typový štítek se zobrazuje na displeji. Nastavení nejsou možná.

Nastavení z výroby

V případě potřeby je volitelně možné opět vynulovat na nastavení z výroby změněné parametry programu nebo všechny parametry myčky nádobí.

Nastavení z výroby by se měla obnovovat jen se souhlasem servisní služby.

Menu je uloženo v následující zadávací cestě.

 Rozšířená nastavení

 Nastavení z výroby

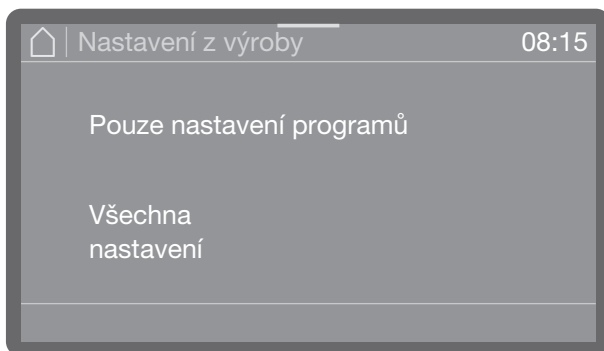

- Pouze nastavení programů
Změny nastavení programu se vynulují na nastavení z výroby.
- Všechna nastavení
Všechny změny se vynulují na nastavení z výroby.

■ Zvolte některou možnost.

Podle možnosti, kterou zvolíte, budete dotázáni, zda se mají vynulovat Pouze nastavení programů nebo Všechna nastavení.

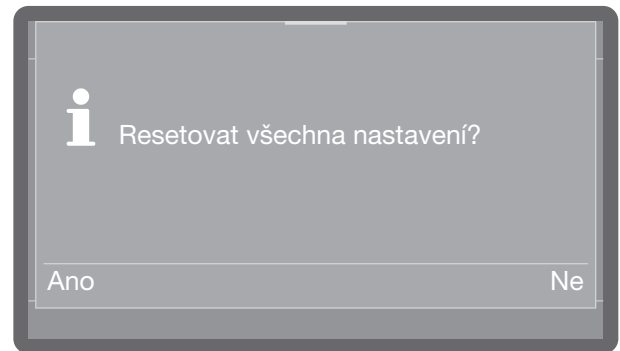
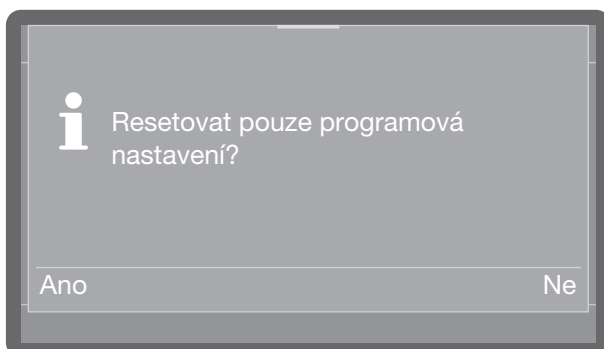

■ Volbou Ano se podle zvolené možnosti vynulují nastavení programu, nebo všechna nastavení

Nebo:

■ Pokud nechcete nulovat, zvolte Ne.

Právní informace

V tomto menu jsou uloženy právní informace jako impresum, informace k ochraně dat a podmínky užití.

Menu je uloženo v následující zadávací cestě.

 Rozšířená nastavení

 Právní informace

Informace se zobrazují na displeji. Nastavení nejsou možná.

■ Ukončete menu tlačítkem OK.

Čištění a ošetřování

Údržba

Pro prodloužení životnosti myčky nádobí by měla servisní služba Miele **nejméně jednou ročně** provést údržbu.

Údržba zahrnuje tyto body:

- elektrická bezpečnost podle VDE 0701/0702
- mechanika dvířek a těsnění dvířek
- šroubovací spojení a přípojky v mycím prostoru
- přítok a odtok vody
- interní a externí dávkovací systémy
- ostříkovací ramena
- kombinace sítěk
- sběrná nádoba s vypouštěcím čerpadlem a zpětným ventilem
- všechny koše a nástavce

V rámci údržby se provádí kontrola funkce následujících bodů:

- průběh programu jako zkušební průběh
- zkouška nepropustnosti
- všechny měřicí systémy relevantní pro bezpečnost (zobrazení chybových stavů)
- bezpečnostní zařízení

⚠ Nečistoty mění povrch.

Pokud nečistoty působí delší dobu, nedají se pak již případně odstranit a povrchy se mohou zabarvit nebo změnit.

Nečistoty na ovládacím panelu a čelní stěně přístroje odstraňte nejlépe ihned.

⚠ Všechny povrchy jsou náchylné na poškrábání.

Všechny povrchy se mohou zabarvit nebo změnit, pokud přijdou do styku s nevhodnými čisticími prostředky.

Používejte jen vhodné čisticí prostředky.

Zablokování při utírání

- Pro vyčištění ovládacího panelu a displeje můžete displej zablokovat, abyste zabránili neúmyslné obsluze během čištění.



- Stisknutím otevřete stavové okno a přetáhněte oranžovou lištu nahoře na displeji.
- Stiskněte symbol .



Displej je zablokovaný pro obsluhu.

- Pro ukončení zablokování při utírání tiskněte 5 sekund symbol .

Čištění ovládacího panelu

- Ovládací panel čistěte jen čistou houbovou utěrkou, prostředkem na ruční mytí a teplou vodou nebo čistou, vlhkou utěrkou z mikrovlákna. Ovládací panel pak osušte měkkou utěrkou.

 Poškození ovládacího povrchu.
Drhnutí prostředky mohou poškodit ovládací povrch.
Nepoužívejte drhnutí prostředky!

Čištění čelní stěny přístroje

- Nerezovou čelní stěnu čistěte jen vlhkou utěrkou a prostředkem na ruční mytí nebo nedrhnoucím čisticím prostředkem na nerez.

Abyste zabránili rychlému opětovnému znečištění, například otisky prstů, můžete pak použít prostředek na ošetřování nerez oceli.

 Poškození povrchů.

Čisticí prostředky obsahující salmiak stejně jako nitroředidla a ředidla na umělou pryskyřici mohou poškodit povrch!

Na čištění nepoužívejte žádný z těchto prostředků.

 Poškození myčky nádobí vnikající vodou.

Myčka nádobí a její bezprostřední okolí se nesmí čistit stříkáním např. hadicí s vodou nebo vysokotlakou myčkou.

Zabraňte, aby se při čištění dostala stříkající voda do myčky nádobí.

Čištění a ošetřování

Čištění mycího prostoru

Mycí prostor je v maximální míře samočisticí, pokud vždy použijete správné množství mycího prostředku.

Pokud přesto dojde k usazování vodního kamene nebo tuku, můžete tyto usazeniny odstranit speciálním čisticím prostředkem (k dostání u servisní služby Miele).

Čištění dveřního těsnění a dvířek

- Z těsnění dvířek, i pod dvířky, otírejte pravidelně vlhkou utěrkou zbytky jídel.
- Otírejte rozlité zbytky jídel a nápojů z boků a pantů dvířek myčky nádobí.
- U volně stojících přístrojů s panelem soklu odstraňujte zbytky jídel a nápojů ze žlábků pod dvířky.

⚠ Nebezpečí pořezání.
Hrozí nebezpečí řezných zranění.
Při čištění dávejte pozor na ostré hrany.

Tyto plochy nepatří k mycímu prostoru. Nedosáhne na ně stříkaný proud a nevyčistí se. Proto se tam může vytvářet plíseň.

Čištění sítok v mycím prostoru

Kombinace sítok na dně mycího prostoru zachycuje hrubé nečistoty obsažené v mycí vodě. Částice nečistot se tak nemohou dostat do oběhového systému a ucpat ostříkovač ramena.

Když je aktivované Zablokování programu - sítko, nelze mýt bez jemného mikrofiltru! Když jemný mikrofiltr není řádně nasazený, nedá se spustit žádný program a na displeji se zobrazí chybové hlášení Zablokování programu - sítko. Nasadte řádně jemný mikrofiltr a dbejte na jeho správné usazení (viz „Čištění a ošetřování, Čištění sítok v mycím prostoru“).

Kombinaci sítok musíte pravidelně kontrolovat a v případě potřeby vyčistit.

⚠ Nebezpečí úrazu skleněnými střepy.
Skleněné střepy v sítku nelze vždy ihned rozpoznat.
Sítko čistěte velmi opatrně.

Čištění hrubého sítka

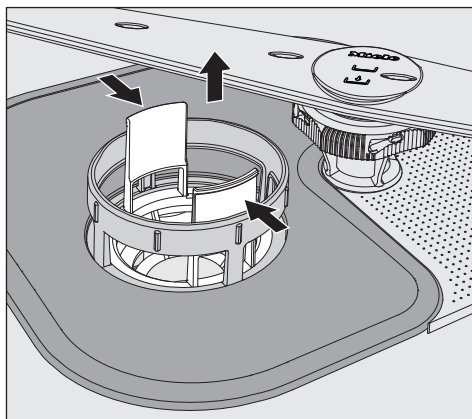

- Zatlačte úchyty k sobě navzájem a hrubé sítko vyjměte.
- Sítko dobře opláchněte pod tekoucí vodou. Použijte na vyčištění případně kartáč na nádobí.
- Sítko opět nasadte a dbejte na to, aby správně zaklaplo.

Čištění plochého sítka a jemného mikrofiltru

- Vyměňte hrubé sítko, jak bylo popsáno dříve.

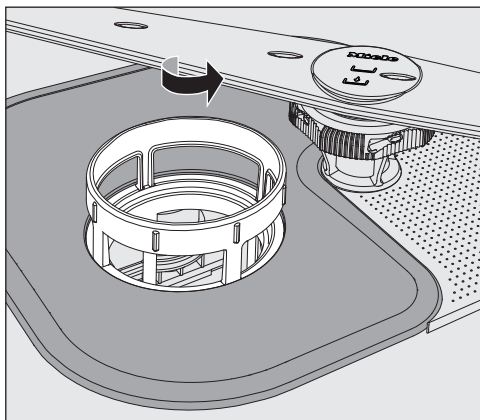

- Uchopte jemný mikrofiltr za horní rámeček a otočte ho ve směru šipky. Potom jemný mikrofiltr vyměňte.

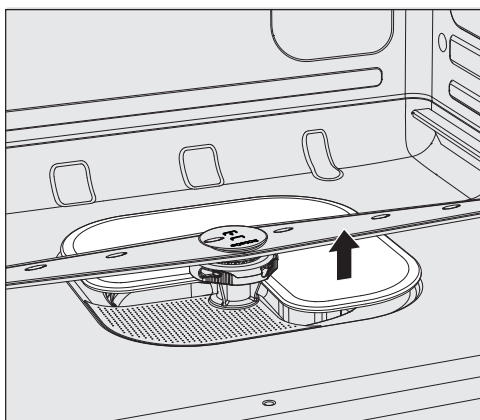

- Vyměňte ploché sítko.
- Vyčistěte sítko pod tekoucí vodou. Na vyčištění případně použijte kartáč na nádobí.

Kombinaci sítka opět nasadíte v opačném pořadí a jemný mikrofiltr otočte doleva, aby zaklapnul.

Ploché sítko musí hladce dosedat na dně mycího prostoru.



Pokud sítka nejsou správně nasazená, mohou se ucpat ostřikovací ramena. Dbejte na správné usazení sítka.

Čištění ostřikovacích ramen

Myčka nádobí má tři různá ostřikovací ramena.

V tryskách a ložiskách ostřikovacích ramen se mohou usazovat zbytky jídel. Proto byste měli ostřikovací ramena pravidelně kontrolovat.

- Vypněte myčku nádobí.
- Stáhněte směrem dolů **horní ostřikovací rameno**.

Prostřední i spodní ostřikovací rameno je připevněno bajonetovým uzávěrem. Prostřední ostřikovací rameno je označeno symbolem  a spodní ostřikovací rameno symbolem , aby se zabránilo jejich záměně, když jsou vymontovaná.

Pro uvolnění bajonetového uzávěru postupujte takto:

- Otočte **prostřední ostřikovací rameno** za rýhovaný šroub až na doraz doleva a stáhněte je dolů.
- Vytáhněte spodní koš.

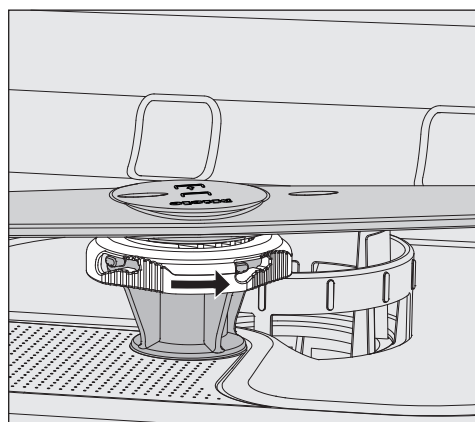

- Otočte **spodní ostřikovací rameno** za rýhovaný šroub až na doraz ve směru šipky a stáhněte je nahoru.

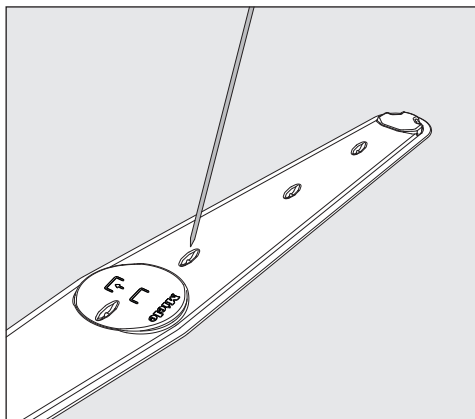

Čištění a ošetřování

- Zatlačte zbytky jídel v tryskách špičatým předmětem do ostříkovacího ramene.
- Vypláchněte ostříkovací ramena důkladně pod tekoucí vodou.

Ostříkovací ramena opět nasadte a zkontrolujte, zda se jimi dá volně otáčet.

Při nasazování dbejte na symboly na ostříkovacích ramenech, abyste zabránili záměně.

Výměna vzduchového filtru (dle modelu)

Vzduchový filtr pro sušení Dry+ musíte vyměňovat v pravidelných intervalech. Na nutnou výměnu filtru upozorňuje hlášení na displeji.

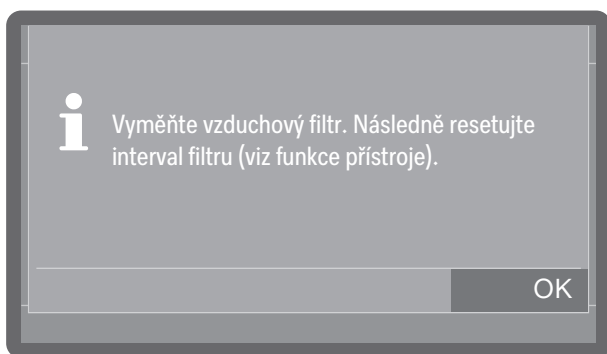

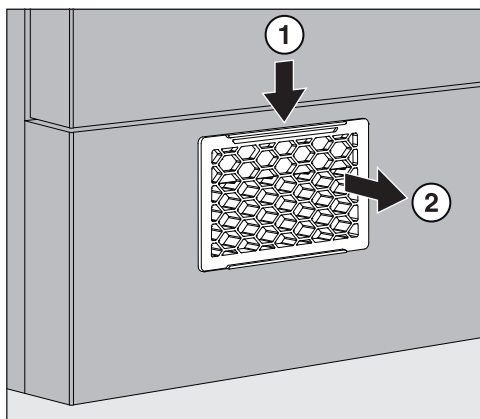

Vyjmutí plastového držáku

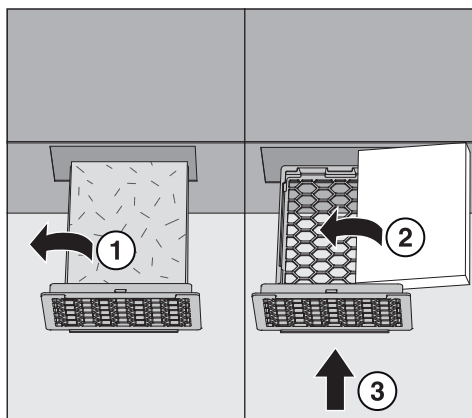

- Zatlačte západku dolů ① a vytáhněte plastový držák dopředu ②.

Výměna filtru



- Vyjměte upotřebený filtr z plastového držáku ①.
- Vložte nový filtr potiskem směrem dolů do plastového držáku ② a plastový držák zasuňte až do zaklapnutí do výřezu v soklu ③.
- Vynulujte interval filtru (viz  Funkce přístroje, Interval filtru).

Většinu poruch a chyb, které se mohou vyskytnout v běžném provozu, můžete odstranit sami. V mnoha případech můžete ušetřit čas a peníze, protože nemusíte volat servisní službu. Následující přehled Vám má pomoci při nalezení příčiny poruchy nebo chyby a jejím odstranění. Mějte však na paměti:

 Nebezpečí v důsledku neodborných oprav.

Neodborně provedené opravy mohou uživatele vystavit značným nebezpečím.

Opravy smí provádět jen servisní služba Miele, autorizovaný specializovaný prodejce Miele nebo odpovídajícím způsobem kvalifikovaný pracovník.

Technické poruchy

Problém	Příčina a odstranění
Po zapnutí myčky nádobí tlačítkem  zůstane tmavý displej a neblíká indikátor start/stop.	Není zasunutá síťová zástrčka. ■ Zasuňte síťovou zástrčku.
	Vypadl jistič. ■ Zapněte jistič (minimální jištění viz typový štítek).
Myčka nádobí přestala mýt	Vypadl jistič. ■ Zapněte jistič (minimální jištění viz typový štítek). ■ Jestliže jistič znovu vypadne, zavolejte servisní službu Miele.
Výpadek sítě za provozu	Když dojde v průběhu programu k dočasnému výpadku sítě, nejsou nutná žádná opatření. Program bude pokračovat od místa přerušení. Pokud v době výpadku sítě klesne teplota v mycím prostoru pod minimální hodnotu potřebnou pro příslušný blok programu, blok programu se zopakuje.

Pomoc při poruchách



Porucha na přítoku/odtoku vody

Problém	Příčina a odstranění
Na displeji se zobrazuje jedno z následujících chybových nebo informačních hlášení:	Než budete poruchu odstraňovat: <ul style="list-style-type: none">■ Vypněte myčku nádobí tlačítkem .
F404 nízký přívod studené vody: Zkontrolujte přívod. Otevřete přívod vody. Vypněte a zapněte přístroj. Spusťte program znovu. Pokud se chyba objeví znovu, kontaktujte servisní službu. Servis -telefon: Výrobní číslo:	Chyba při napouštění vody. <ul style="list-style-type: none">■ Úplně otevřete vodovodní kohoutek.■ Vyčistěte sítko v přívodu vody (viz kapitola „Čištění a ošetřování“).
F541 odtok vody: Vypněte a zapněte přístroj. Spusťte program „Odčerpání“. Vyčistěte kombinaci sít a zpětný ventil. Pokud se chyba objeví znovu, kontaktujte servisní službu. Servis - telefon: Výrobní číslo:	Chyba při vypouštění vody. V mycím prostoru může být voda. <ul style="list-style-type: none">■ Vyčistěte kombinaci sít (viz kapitola „Čištění a ošetřování“).■ Vyčistěte vypouštěcí čerpadlo, viz kapitola „Odstraňování závad“.■ Vyčistěte zpětný ventil (viz kapitola „Odstraňování závad“).■ Odstraňte případné zalomení nebo zvedající se smyčku z vypouštěcí hadice.

Storno s chybovým číslem

Při stornování s chybovým číslem, např. Chyba F XXX (kde XXX je libovolné číslo), se za jistých okolností může vyskytovat vážná technická porucha.

Při každém stornu s chybovým číslem platí:

- Vypněte myčku nádobí tlačítkem .
- Než myčku nádobí opět zapnete tlačítkem , asi 10 sekund počkejte.
- Spusťte předtím zvolený program ještě jednou.

Když se chybové hlášení zobrazí znovu:

- Poznamenejte si chybové hlášení.
- Vypněte myčku nádobí tlačítkem .
- Podejte zprávu servisní službě Miele.





Kromě toho dbejte pokynů k následujícím chybovým číslům.

Problém	Příčina a odstranění
Chyba F 404–405	Když se na displeji zobrazuje Zkontrolovat přívod vody, řídicí jednotka přibližně jednou za 30 sekund zjišťuje přítok vody. Pokud se do myčky nádobí nenapustí žádná voda ani po třech pokusech, objeví se na displeji jedno z těchto chybových čísel a program bude stornován. <ul style="list-style-type: none"> ■ Úplně otevřete vodovodní kohoutek. ■ Myčku nádobí vypněte a znovu zapněte. ■ Zvolte požadovaný program. ■ Stiskněte tlačítko <i>start/stop</i>.
Chyba F 407–408	Chyba při napouštění vody. Pokud je příliš nízký minimální průtočný tlak, objeví se na displeji jedno z těchto chybových čísel a program bude stornován. <ul style="list-style-type: none"> ■ Je příliš nízký průtočný tlak na přípojce vody (viz kapitola „Technické údaje“). Zeptejte se servisní služby Miele na možnosti nápravy.
Chyba F 413–414	Chyba při napouštění vody. Pokud je příliš vysoký průtočný tlak, objeví se na displeji jedno z těchto chybových čísel a program bude stornován. <ul style="list-style-type: none"> ■ Je příliš vysoký průtočný tlak na přípojce vody (viz kapitola „Technické údaje“). Zeptejte se servisní služby Miele na možnosti nápravy.
Chyba F 433	Dvířka jsou při zavírání zablokována a nelze je zatáhnout do koncové polohy. <ul style="list-style-type: none"> ■ Odstraňte blokování v prostoru zavírání dvířek.
Chyba F 438	Těžké předměty před mycím a dezinfekčním automatem brání automatickému otevření dvířek zámek dvířek Komfort. <ul style="list-style-type: none"> ■ Nestavte před dvířka myčky nádobí žádné (těžké) předměty.
Chyba F 446	Je vadný zámek dvířek. <ul style="list-style-type: none"> ■ Zavolejte servisní službu Miele.

Pomoc při poruchách



Problém	Příčina a odstranění
Chyba F 492, 541	Chyba při spouštění programu. V mycím prostoru může být voda. <ul style="list-style-type: none">■ Vyčistěte kombinaci síték (viz kapitola „Čištění a ošetřování“).■ Vyčistěte zpětný ventil (viz kapitola „Odstraňování závad“).
Chyba F 550	Zareagoval ochranný systém Waterproof. <ul style="list-style-type: none">■ Zavřete vodovodní kohoutek.■ Zavolejte servisní službu Miele.
Chyba F 578	Vypnutí při energetické špičce trvá déle než 2 hodiny. <ul style="list-style-type: none">■ Nechte kvalifikovanými pracovníky zkontrolovat elektrickou síť a systém řízení energie.

Dvířka

Problém	Příčina a odstranění
Dvířka se po zavření znovu otevřou	<p>Pokud dvířka přibouchnete příliš silně, zámek dvířek Komfort je opět otevře.</p> <ul style="list-style-type: none"> ■ Nechte dvířka zapadnout do zámku s menším přibouchnutím.
Horký mycí prostor: nebezpečí poranění, pozor při otvírání dvířek	<p>Při stisknutí tlačítka  je teplota v mycím prostoru vyšší než 67 °C.</p> <div style="border: 1px solid black; padding: 5px; margin: 5px 0;"> <p> Při otvírání dvířek může vystoupit horká pára a procesní chemie!</p> </div> <ul style="list-style-type: none"> ■ Otvírejte dvířka jen tehdy, když je to nezbytně nutné.
Dvířka jsou pootevřená a nelze je zavřít tlačítkem .	<p>Nejedná se o poruchu! Zámek dvířek Komfort pootevřel dvířka na konci programu.</p> <ul style="list-style-type: none"> ■ Otevřete dvířka. Pak lze dvířka tlačítkem  opět úplně zavřít.
F433 blokováná dvířka: odstraňte překážku v oblasti dvířek. Vypněte a zapněte přístroj.	<p>Přečnívající mytý předmět blokuje dvířka.</p> <ul style="list-style-type: none"> ■ Ukládejte předměty k mytí tak, aby nevyčnívaly do prostoru dvířek. ■ Zavřete dvířka. <p>Zámek dvířek Komfort je zablokovaný.</p> <ul style="list-style-type: none"> ■ Pokuste se dvířka opatrně (bez násilí) otevřít tažením za madlo dvířek. <p>Pokud dvířka zůstanou nadále zablokována:</p> <ul style="list-style-type: none"> ■ Otevřete dvířka nouzovým otvíráním. ■ Zavřete dvířka a pokuste se je opět otevřít tlačítkem . <p>Při opakované blokádě:</p> <ul style="list-style-type: none"> ■ Podejte zprávu servisní službě Miele.
Ochrana proti přivření: pro pokračování otevřete dvířka	<p>Nejedná se o poruchu! Dvířka zaklapla do západky během pohybu zámku dvířek zpět do zavřené polohy.</p> <ul style="list-style-type: none"> ■ Otevřete dvířka a počkejte, dokud zámek dvířek nedosáhne své koncové polohy.

Pomoc při poruchách

Neobvyklé chování myčky nádobí

Problém	Příčina a odstranění
Myčka nádobí nereaguje na žádné tlačítko. Jsou tmavé kontrolky a displej.	Myčka nádobí se vypnula po 10 minutách pro úsporu elektrické energie. ■ Pro opětovné zapnutí myčky nádobí stiskněte tlačítko  .
Je tmavý displej a bliká tlačítko <i>start/stop</i>.	Myčka nádobí přešla po 10 minutách do pohotovostního režimu pro úsporu elektrické energie. ■ Pro ukončení pohotovostního režimu stiskněte libovolné tlačítko.
Na displeji se před spuštěním programu zobrazuje následující chyba: Kryt zásobníku soli: zkontrolujte nasazení	Není správně zavřený zásobník na sůl. ■ Zavřete zásobník. Zbytky soli blokují uzávěr. ■ Odstraňte zbytky soli z plnicího trychtýře soli, víčka a těsnění. Zbytky soli ale neoplachujte tekoucí vodou, protože by mohla vést k přetečení zásobníku. ■ Zavřete zásobník.
Na displeji se zobrazuje následující chyba: F553 zásobník soli: Vypněte a zapněte přístroj. Kryt v dvířkách správně zavřete. Pokud se chyba objeví znovu, kontaktujte servisní službu. Servis -telefon: Výrobní číslo:	Během provádění programu vyskočilo víčko zásobníku na sůl. <div style="border: 1px solid black; padding: 5px; margin: 5px 0;"> Při otvírání dvířek může vystoupit horká pára a procesní chemie!</div> ■ Otevřete dvířka a zavřete víčko zásobníku.
Na displeji se zobrazuje následující chyba: Zablokování programu - sítko	Není správně nasazená kombinace sítok na dně mycího prostoru. Nedá se spustit program. ■ Otevřete dvířka a nasadte kombinaci sítok úplně a správně, viz „Čištění a ošetřování, Čištění sítok v mycím prostoru“.
Nedá se zavřít uzávěr zásobníku na mycí prostředek.	Ulpívající zbytky mycího prostředku blokují uzávěr. ■ Odstraňte zbytky mycího prostředku.
Po skončení programu je na vnitřních dvířkách a případně na vnitřních stěnách vrstvička vlhkosti.	Nejedná se o závadu! Normální způsob funkce sušicího systému. Vlhkost se po krátké době odpaří.

Problém	Příčina a odstranění
Po skončení programu je voda v mycím prostoru. (Neplatí u programu „super krátký“)	Než budete poruchu odstraňovat: ■ Vypněte myčku nádobí tlačítkem  .
	Je ucpaná kombinace sítěk v mycím prostoru. ■ Vyčistěte kombinaci sítěk (viz kapitola „Čištění a ošetřování“).
	Je zablokované vypouštěcí čerpadlo nebo zpětný ventil. ■ Vyčistěte vypouštěcí čerpadlo nebo zpětný ventil (viz kapitola „Odstraňování závad“).
	Je zalomená vypouštěcí hadice. ■ Odstraňte zalomení z vypouštěcí hadice.
	Je ucpaný sifon odtoku v místě instalace. ■ Zkontrolujte a vyčistěte sifon odtoku.
Odpojení ve špičce: provoz s ohřevem dočasně vypnutý	Nejedná se o poruchu! Váš systém řízení energie zjistil špičky zatížení v napájení elektrickou energií. Jednotlivé komponenty myčky nádobí přestanou pracovat na dobu trvání vypnutí při energetické špičce.
Cyklů do vyprázdnění	Nejedná se o poruchu! Hladina naplnění procesní chemie dosáhla uvedené hodnoty ještě zbývajících cyklů mytí a zobrazuje se na displeji.
Vyrovnaní teploty po otevření dvířek: Program bude pokračovat za min	Nejedná se o poruchu! Jsou-li během provádění programu otevřena dvířka a teplota v mycím prostoru je vyšší než 60 °C, koná se po zavření dvířek vyrovnaní tlaků.

Hluky

Problém	Příčina a odstranění
Zvuk nárazů v mycím prostoru	Ostříkovací rameno naráží na nádobí. ■ Přerušete program a přerovnejte nádobí, které překáží ostříkovacímu ramenu.
Klepání v mycím prostoru	Nádobí se pohybuje v mycím prostoru. ■ Přerušete program a přerovnejte nádobí tak, aby stálo pevně.
	Ve vypouštěcím čerpadle se nachází cizí těleso (např. pecka z třešně). ■ Odstraňte cizí těleso z vypouštěcího čerpadla (viz kapitola „Čištění vypouštěcího čerpadla a zpětného ventilu“).
Zvuk nárazů ve vodovodním potrubí	Je případně vyvolán způsobem uložení vodovodního potrubí v místě instalace příp. jeho příliš malým průřezem. Na funkci myčky nádobí to nemá vliv. ■ Zeptejte se případně instalatéra.

Neuspokojivý výsledek mytí

Problém	Příčina a odstranění
Nádobí není čisté.	Nádobí nebylo správně uloženo. ■ Dbejte pokynů v kapitole „Aplikační technika, Uložení předmětů k mytí“.
	Program neodpovídal požadavkům. ■ Zvolte vhodný program (viz kapitola „Přehled programů“).
	Bylo nadávkováno příliš málo čisticího prostředku. ■ Používejte více čisticího prostředku.
	Čisticí prostředek není vhodný pro toto znečištění. ■ Změňte čisticí prostředek.
	Ostříkovací ramena jsou blokována nádobím. ■ Proveďte kontrolu otáčení a případně přerovnejte nádobí.
	Kombinace sítěk v mycím prostoru není čistá nebo není správně nasazená. V důsledku toho mohou být ucpané i trysky ostříkovacích ramen. ■ Vyčistěte kombinaci sítěk nebo ji správně nasadíte. ■ Vyčistěte případně trysky ostříkovacích ramen (viz kapitola „Čištění a ošetřování“).
	Zpětný ventil je zablokovaný v otevřeném stavu. Do mycího prostoru se vrací špinavá voda. ■ Vyčistěte vypouštěcí čerpadlo a zpětný ventil (viz kapitola „Odstraňování závad“).
	Případně změňte teplotu a/nebo dobu setrvání při teplotě použitého programu. ■ Proveďte požadovanou úpravu programu. (viz kapitola „Rozšířené nastavení, Přídavné funkce“)
Na sklenicích a příborech zůstávají šmouhy. Sklenice mají namodralý nádech; povlaky se dají otřít.	Je nastaveno příliš velké množství leštidla. ■ Zmenšete dávkované množství (viz kapitola „Rozšířená nastavení, Doplnkové funkce, Dávkovací systémy“).
Nádobí není suché nebo jsou skvrny na sklenicích a příborech.	Je příliš malé množství leštidla nebo je prázdný zásobník na leštidlo. ■ Doplněte leštidlo, zvýšte dávkované množství nebo při dalším doplňování změňte typ leštidla (viz kapitola „Plnění leštidlem“).
U myčky nádobí s Dry+ není uspokojivý výsledek sušení.	Nejedná se o závadu! Doba sušení nebyla pro nádobí dostatečná. ■ Prodlužte dobu aktivního sušení (viz kapitola „Nastavení, Dry+“).

Problém	Příčina a odstranění
Na nádobí je bílý povlak. Sklenice a příbory jsou mléčné; povlaky se dají otřít.	Je příliš malé množství leštidla. ■ Zvyšte dávkované množství (viz kapitola „Rozšířené nastavení, Přidavné funkce, Dávkovací systémy“).
	Zásobník na sůl není naplněný solí. ■ Naplňte zásobník regenerační solí (viz kapitola „Naplnění regenerační solí“).
	Zařízení na změkčování vody je naprogramováno na příliš nízkou tvrdost vody. ■ Naprogramujte zařízení na změkčování vody na správnou hodnotu (viz kapitola „Rozšířené nastavení, Tvrdost vody“).
Sklenice se zabarvují do hnědomodra; povlaky se nedají otřít.	Usadily se látky obsažené v čisticím prostředku. ■ Změňte čisticí prostředek.
Sklenice ztrácejí lesk a zabarvují se; povlaky se nedají otřít.	Sklenice nejsou vhodné pro mytí v myčce nádobí. Dochází ke změnám jejich povrchu. ■ Kupte si sklenice vhodné pro mytí v myčce nádobí.
Čaj nebo rtěnka se neodstranily úplně.	Zvolený program měl příliš nízkou teplotu čištění. ■ Zvolte program s vyšší teplotou čištění.
	Čisticí prostředek má příliš malý bělicí účinek. ■ Změňte čisticí prostředek.
Je zbarvené plastové nádobí.	Příčinou toho mohou být přírodní barviva např. z mrkve nebo rajčat. Množství čisticího prostředku nebo jeho bělicí účinek byly pro přírodní barviva příliš malé. ■ Použijte více čisticího prostředku (viz kapitola „Provoz, Čisticí prostředek“). Již zbarveným dílům se nevrátí původní barva.
Na příborech jsou stopy rzi.	Postižené příbory nejsou dostatečně odolné proti rzi. ■ Kupte si příbory vhodné pro mytí v myčce nádobí.
	Po naplnění zásobníku regenerační solí nebyl spuštěn program „studený“. Zbytky soli se dostaly do normálního mycího cyklu. ■ Po naplnění solí zásadně spusťte program „studený“ bez předmětů k mytí.
	Do mycího prostoru se dostala náletová nebo cizí rez, např. kvůli příliš vysokému obsahu železa ve vodě nebo rezivějícím mytým předmětům. ■ Vytrďte rezivějící předměty k mytí.

Odstraňování závad

Čištění sítka v přívodu vody

Pro ochranu ventilu přívodu vody je do šroubovací objímky zabudováno sítko. Když je sítko znečištěné, natéká do mycího prostoru příliš málo vody.

⚠ Nebezpečí úrazu elektrickým proudem v důsledku síťového napětí.

V plastovém pouzdru přípojky na vodu je umístěný elektrický ventil.

Neponořujte opláštění do kapalin.

- Odpojte myčku nádobí od elektrické sítě. K tomu účelu myčku nádobí vypněte a pak vytáhněte síťovou zástrčku.
- Zavřete vodovodní kohoutek.
- Odšroubujte ventil přívodu vody.

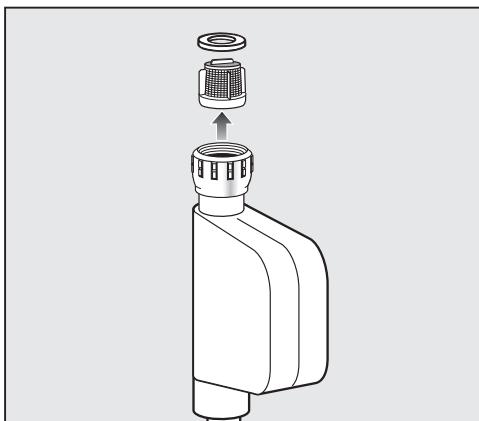

- Vytáhněte těsnění ze šroubovací objímky.
- Kombinačkami nebo špičatými kleštěmi uchopte krček plastového sítka a sítko vytáhněte.
- Vyčistěte sítko pod tekoucí vodou.
- Zpětná montáž se provádí v opačném pořadí.

Našroubujte objímku pevně na vodovodní kohoutek. Pomalu otevřete vodovodní kohoutek. Pokud uniká voda, dotáhněte objímku.

Ochranné sítko **musíte** po vyčištění znovu namontovat.

Čištění vypouštěcího čerpadla a zpětného ventilu

Pokud na konci mycího programu (kromě programu „super krátký“) zjistíte, že se neodčerpala mycí voda, možná cizí předmět blokuje vypouštěcí čerpadlo nebo zpětný ventil. Ten lze snadno odstranit.

- Odpojte myčku nádobí od elektrické sítě (vypněte přístroj, pak vytáhněte síťovou zástrčku nebo vyšroubujte pojistku příp. vypněte jistič).
- Vyměňte kombinaci sítěk z mycího prostoru (viz kapitola „Čištění a ošetřování“).

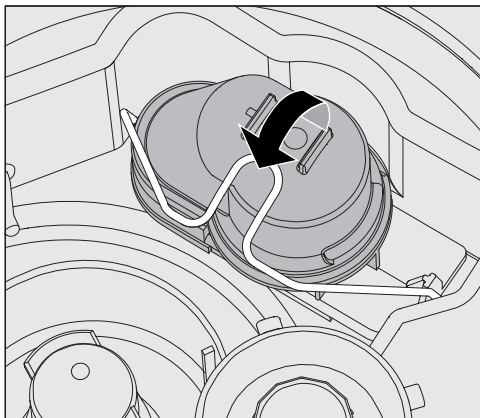

- Otevřete zajišťovací držák.
- Odejměte zpětný ventil nahoru a dobře ho vypláchněte pod tekoucí vodou.
- Odvzdušňovací otvor na vnější straně zpětného ventilu (je vidět jen ve vymontovaném stavu) nesmí být ucpaný. Odvzdušňovací otvor případně opět uvolněte špičatým předmětem.

Pod zpětným ventilem je umístěné vypouštěcí čerpadlo (šipka).

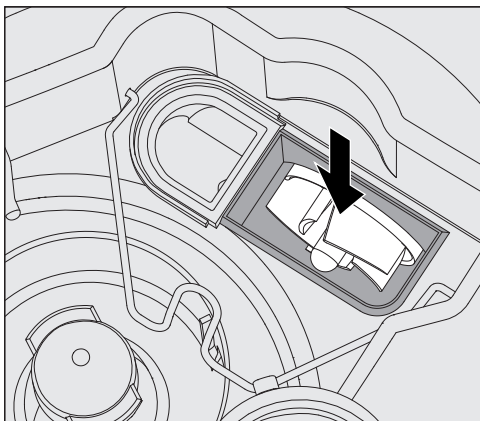

- Před nasazením zpětného ventilu zkontrolujte, zda případně cizí tělesa neblokují vypouštěcí čerpadlo.
- Zpětný ventil opět pečlivě nasadte a zajistěte zajišťovacím držákem.

Servisní služba

Servisní služba

Pokud poruchu nedokážete odstranit navzdory informacím v tomto návodu k obsluze, s uvedením chybového kódu zobrazeného v indikačním poli informujte:















- Vašeho specializovaného prodejce Miele nebo
- servisní službu Miele

Telefonní číslo servisní služby najdete na zadní straně tohoto návodu k obsluze.

- Uveďte servisní službě model a 8místné číslo myčky nádobí.

Oba údaje naleznete na typovém štítku, který je umístěný nahoře ve žlábků dvířek.

Přehled programů

program	použití	čisticí prostředek (pokud se nedávkuje tekutý)
		Následující údaje se vztahují k čisticím produktům Miele. Dbejte údajů výrobce!
 Krátký	„Rychlý program“ pro málo znečištěné předměty s čerstvými, málo ulpívajícími zbytky jídel.	20–25 g nebo 1 tableta
 Univerzální	Pro normálně znečištěné předměty.	20–25 g nebo 1 tableta
 Intenzivní	Pro silně znečištěné předměty.	20–25 g nebo 1 tableta
 Velmi krátký	„Rychlý program“ pro průběžně se hromadící, málo znečištěné předměty s čerstvými, málo ulpívajícími zbytky jídel.	20–25 g na vnitřní stranu dvířek
 Hygiena	Pro hygienickou přípravu mytých předmětů.	20–25 g nebo 1 tableta
 Hygiena Plus (dle modelu)	Pro hygienickou přípravu mytých předmětů.	20–25 g nebo 1 tableta
 Sklenice	Speciální program pro sklenice.	20–25 g nebo 1 tableta
 Pivní sklo (dle modelu)	Speciální program pro pivní sklenice. Sklenice po skončení programu neuschnou vlastním teplem a musí být případně usušeny ručně.	20–25 g nebo 1 tableta
 Příbory	Speciální program pro příbory.	20–25 g nebo 1 tableta
 Plasty	Speciální program pro plasty a pro lehké předměty k mytí.	20–25 g nebo 1 tableta
 Energeticky úspor.	Energeticky úsporný program, který je nejúčinnější z hlediska kombinované spotřeby elektrické energie a vody, při normálně znečištěném nádobí.	20–25 g nebo 1 tableta
 Vario TD (jen PFD 407)	Ke zvláštní hygienické přípravě mytých předmětů například pro staniční kuchyně izolovaných a infekčních oddělení v nemocnicích.	přednostně tekutý čisticí prostředek (mírně alkalický) přes DOS modul alternativně 20–25 g nebo 1 tableta
 Regenerace	Manuální provedení regenerace. Pomocí ní lze předejít nucené regeneraci ve fázích práce, kdy je nutno myčku často používat.	
 Studený	Opláchnutí silně znečištěných předmětů k mytí pro předběžné odstranění nebo zabránění silnějšímu přischnutí nečistot. Odstranění zbytků soli po naplnění zásobníku na sůl.	
 Odčerpání	Pro odčerpání mycí vody, když se například má vyměnit voda u programu „super krátký“ nebo byl stornován program.	

Parametry programu

program	model (viz typový štítek)	průběh programu							
		1. Předmytí 1	2. Předmytí 2	3. Čištění 1 <small>(1), (2)</small>	4. Mezioplach 1	5. Mezioplach 2	6. Závěrečný oplach 1 <small>(1), (2)</small>	7. Dry+ <small>☺☺☺</small>	8. AutoOpen
● Krátký	PFD 402	X		X 55 °C 1 min		(X)	X <small>☺☺☺</small> 80 °C/60 °C 1 min	X	-
	PFD 404	X		X 66 °C 1 min		(X)	X 85 °C 1 min	-	X
	PFD 405	X		X 66 °C 1 min		(X)	X <small>☺☺☺</small> 85 °C/85 °C 1 min	X	X
	PFD 407	X		X 55 °C 1 min		(X)	X 60 °C 1 min	-	X
● Univerzální	PFD 402	X		X 55 °C 2 min	X	(X)	X <small>☺☺☺</small> 80 °C/60 °C 1 min	X	-
	PFD 404	X		X 66 °C 1 min	X	(X)	X 85 °C 1 min	-	X
	PFD 405	X		X 66 °C 1 min	X	(X)	X <small>☺☺☺</small> 85 °C/85 °C 1 min	X	X
	PFD 407	X		X 55 °C 2 min	X	(X)	X 60 °C 1 min	-	X
● Intenzivní	PFD 402	X	X	X 65 °C 3 min	X	(X)	X <small>☺☺☺</small> 80 °C/60 °C 1 min	X	-
	PFD 404	X	X	X 66 °C 3 min	X	(X)	X 85 °C 1 min	-	X
	PFD 405	X	X	X 66 °C 3 min	X	(X)	X <small>☺☺☺</small> 85 °C/85 °C 1 min	X	X
	PFD 407	X	X	X 65 °C 3 min	X	(X)	X 60 °C 1 min	-	X

program	model (viz typový štítek)	průběh programu							
		1. Předmytí 1	2. Předmytí 2	3. Čištění 1 (1), (2)	4. Mezioplach 1	5. Mezioplach 2	6. Závěrečný oplach 1 (1), (2)	7. Dry+ §§†	8. AutoOpen
● Velmi krátký *	PFD 402			X 55 °C 30 s		(X)	X 55 °C 30 s	-	-
	PFD 404			X 55 °C 30 s		(X)	X 55 °C 30 s	-	-
	PFD 405			X 55 °C 30 s		(X)	X 55 °C 30 s	-	-
	PFD 407			X 55 °C 30 s		(X)	X 55 °C 30 s	-	-
☒ Hygiena	PFD 402	X		X 70 °C 10 min	X	(X)	X §§† 80 °C/60 °C 1 min	X	-
	PFD 404	X		X 60 °C 3 min	X	(X)	X 85 °C 4 min	-	X
	PFD 405	X		X 60 °C 3 min	X	(X)	X §§† 85 °C/85 °C 4 min	X	X
	PFD 407	X		X 60 °C 3 min	X	(X)	X 85 °C 4 min	-	X

X stanovený blok programu

(X doplňkový blok programu; z výroby deaktivovaný) (aktivaci viz „Rozšířená nastavení, Parametry programu“)

- blok programu u tohoto programu příp. program u tohoto modelu není k dispozici

① Lze nastavit teplotu 30–85 °C
Výjimka:

- PFD 407 nastavitelná od 30 do 93 °C
- U programu Velmi krátký nastavitelná max. do 70 °C

② Doba setrvání při teplotě nastavitelná od 0 do 10 minut
Výjimka:

- U programu Velmi krátký nastavitelná od 0 do 255 sekund

③ Studená voda bez leštidla

§§† Při aktivované funkci Dry+ platí první hodnota, při deaktivované funkci druhá hodnota.

***) Důležité upozornění pro program Velmi krátký**

U programu Velmi krátký se po skončení programu neodčerpává voda cyklu závěrečného oplachu. Je připravená pro následující program Velmi krátký jako mycí voda. Klesne-li teplota vody pod 40 °C nebo se spustí jiný program, mycí voda se při spuštění programu automaticky odčerpá.

Parametry programu

program	model (viz typový štítek)	průběh programu											
		1. Předmytí 1	2. Předmytí 2	3. Čištění 1 ①, ②	4. Mezioplach 1	5. Mezioplach 2	6. Závěrečný oplach 1 ①, ②	7. Dry+ ☹☹☹	8. AutoOpen				
	PFD 402	-											
☼ Hygiena Plus	PFD 404	X		X 70 °C 10 min	X	(X)	X 85 °C 4 min	-		X			X
	PFD 405	X		X 70 °C 10 min	X	(X)	☹☹☹ 85 °C/85 °C 4 min	X		X			X
	PFD 407	X		X 70 °C 10 min	X	(X)	X 85 °C 4 min	-		X			X
	PFD 402			X 50 °C 1 min	X	(X)	☹☹☹ 70 °C/50 °C 1 min	X		X			-
☼ Sklenice	PFD 404			X 50 °C 1 min	X	(X)	X 50 °C 1 min	-		X			X
	PFD 405			X 50 °C 1 min	X	(X)	☹☹☹ 70 °C/50 °C 1 min	X		X			X
	PFD 407			X 50 °C 1 min	X	(X)	X 50 °C 1 min	-		X			X
☼ Pivní sklo	PFD 402			X 50 °C 1 min	X	(X)	X ③ 1 min	-		X			-
	PFD 404			X 50 °C 1 min	X	(X)	X ③ 1 min	-		X			X
	PFD 405			X 50 °C 1 min	X	(X)	X ③ 1 min	-		X			X
	PFD 407												

program	model (viz typový štítek)	průběh programu							
		1. Předmytí 1	2. Předmytí 2	3. Čištění 1 (1), (2)	4. Mezioplach 1	5. Mezioplach 2	6. Závěrečný oplach 1 (1), (2)	7. Dry+ †	8. AutoOpen
Příbory	PFD 402		X	X 60 °C 2 min	X	(X)	X † 70 °C/55 °C 1 min	X	-
	PFD 404		X	X 60 °C 2 min	X	(X)	X 55 °C 1 min	-	X
	PFD 405		X	X 60 °C 2 min	X	(X)	X † 70 °C/55 °C 1 min	X	X
	PFD 407		X	X 60 °C 2 min	X	(X)	X 55 °C 1 min	-	X
Plasty	PFD 402	X		X 50 °C 5 min	X	(X)	X † 80 °C/60 °C 1 min	X	-
	PFD 404	X		X 50 °C 5 min	X	(X)	X 60 °C 1 min	-	X
	PFD 405	X		X 50 °C 5 min	X	(X)	X † 80 °C/60 °C 1 min	X	X
	PFD 407	X		X 50 °C 5 min	X	(X)	X 60 °C 1 min	-	X

X stanovený blok programu

(X doplňkový blok programu; z výroby deaktivovaný
) (aktivaci viz „Rozšířená nastavení, Parametry programu“)

- blok programu u tohoto programu příp. program u tohoto modelu
není k dispozici

① Lze nastavit teplotu 30–85 °C

Výjimka:

– PFD 407 nastavitelná od 30 do 93 °C

– U programu Velmi krátký nastavitelná max. do 70 °C

② Doba setrvání při teplotě nastavitelná od 0 do 10 minut

Výjimka:

– U programu Velmi krátký nastavitelná od 0 do 255 sekund

③ Studená voda bez leštidla

|||† Při aktivované funkci Dry+ platí první hodnota, při deaktivované funkci druhá hodnota.

Parametry programu

program	model (viz typový štítek)	průběh programu							
		1. Předmytí 1	2. Předmytí 2	3. Čištění 1 ①, ②	4. Mezioplach 1	5. Mezioplach 2	6. Závěrečný oplach 1 ①, ②	7. Dry+ ☺☺☺	8. AutoOpen
 Energeticky úspor.	PFD 402			X 46 °C 10 min	X	(X)	X ☺☺☺ 70 °C/50 °C 2 min	X	-
	PFD 404			X 46 °C 10 min	X	(X)	X 50 °C 2 min	-	X
	PFD 405			X 46 °C 10 min	X	(X)	X ☺☺☺ 70 °C/50 °C 2 min	X	X
	PFD 407			X 46 °C 10 min	X	(X)	X 50 °C 2 min	-	X
☐ Vario TD	PFD 407		X	X 55 °C 5 min	X	(X)	X 93 °C 1 min	-	X
☞ Regenerace	všechny				X				
☼ Studený	všechny		X						

X stanovený blok programu

(X doplňkový blok programu; z výroby deaktivovaný
) (aktivaci viz „Rozšířená nastavení, Parametry programu“)

- blok programu u tohoto programu příp. program u tohoto modelu
není k dispozici

① Lze nastavit teplotu 30–85 °C

Výjimka:

- PFD 407 nastavitelná od 30 do 93 °C

- U programu Velmi krátký nastavitelná max. do 70 °C

② Doba setrvání při teplotě nastavitelná od 0 do 10 minut

Výjimka:

- U programu Velmi krátký nastavitelná od 0 do 255 sekund

③ Studená voda bez leštidla

☺☺☺ Při aktivované funkci Dry+ platí první hodnota, při deaktivované funkci druhá hodnota.

Umístění

⚠ Škody způsobené kondenzátem.
V okolí myčky nádobí by měl být jen nábytek pro profesionální použití, aby se zabránilo riziku případného poškození kondenzační vodou.
Instalujte jen nábytek vhodný pro profesionální použití.

Myčka nádobí musí stát stabilně a vodorovně. Nerovnosti podlahy a výšku přístroje lze vyrovnat příp. přizpůsobit čtyřmi šroubovacími nohama.

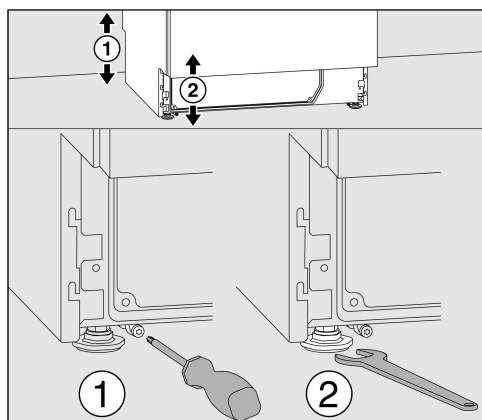

Pomocí noh přístroje lze nastavit výšku 820–880 mm. Myčky nádobí s horním krytem jsou o 15 mm vyšší.

Přední nohy přístroje lze nastavit plochým klíčem (velikost 13), zadní šroubem Torx T20.

Pokud nejsou namontované ližiny zadních noh přístroje, lze nohy nastavit rovněž plochým klíčem.

Otáčením ve směru hodinových ručiček se nastavuje větší výška, proti směru hodinových ručiček menší výška.

Při umísťování myčky nádobí vedle jiných přístrojů nebo nábytku příp. ve výklenku musí být k dispozici šířka nejméně 600 mm a hloubka 600 mm.

Myčky nádobí s aktivním sušením vyžadují výklenek hluboký 580 mm.

Podstavba

⚠ Nebezpečí v důsledku převržení přístroje.

Aby byla zajištěna stabilita, smí být podstavné myčky nádobí umístěny pouze pod průběžnou pracovní deskou, která je sešroubovaná se sousedními skříněmi.
Postavte myčku nádobí pod přišroubovanou průběžnou pracovní deskou.

Při umísťování myčky nádobí pod průběžnou pracovní deskou musí být prostor pro vestavbu nejméně 600 mm široký, 600 mm hluboký a 820 mm vysoký.

Myčky nádobí s aktivním sušením vyžadují prostor pro vestavbu hluboký 580 mm.

K myčkám nádobí s odskokem soklu je přiložený vyrovnávací panel soklu. Ten lze namontovat místo lišty soklu.

Nohy přístroje vyšroubujte při nastavování výšky jen max. 60 mm.

Držák hadice

Pomocí přiložených držáků hadic lze prostorně úsporně nainstalovat elektrický kabel a hadice pro napouštění a odvádění vody. Držák hadice brání zalomení nebo smáčknutí hadic při vestavbě do úzkých výklenků. Elektrický kabel a hadice mohou být podle podmínek připojení nainstalovány volitelně vlevo nebo vpravo.

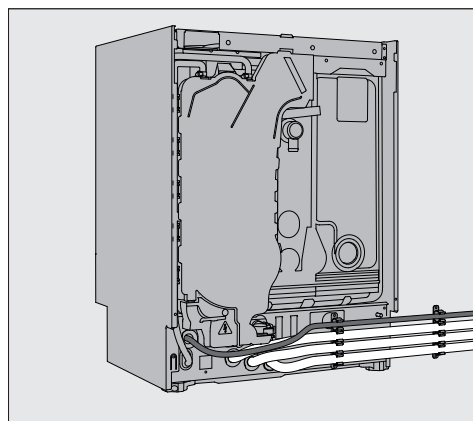

Umístění

Přestavitelný panel soklu (dle modelu)

Myčky nádobí s interním dávkováním nebo aktivním sušením mají přestavitelný panel soklu.

- Myčku nádobí vyrovnejte.
- Otevřete napůl dvířka myčky nádobí a povolte oba nyní viditelné šrouby nahoře na panelu soklu.
- Panel soklu napřed vytáhněte nahoru a potom ho odejměte dopředu.
- Povolte dva šrouby vpravo a vlevo na soklu umístěném za ním.
- Vnitřní stranu soklu stáhněte až na zem.
- Utáhněte opět oba šrouby.
- Podle výše uvedeného popisu, jen v opačném pořadí, namontujte opět panel soklu.

Sundání horního krytu přístroje

Pokud je nasazený horní kryt přístroje, lze ho sundat takto:

- Šroubovákem vyšroubujte dva zajišťovací šrouby na zadní straně myčky nádobí.
- Otevřete dvířka.

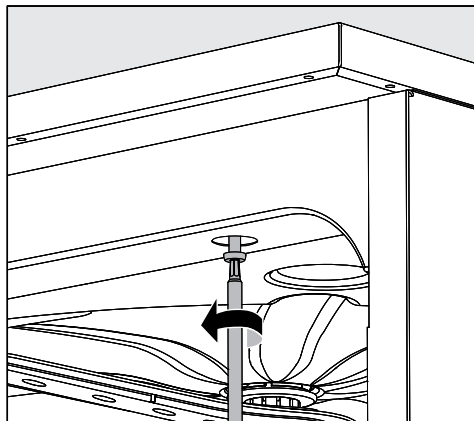

- Šroubovákem vyšroubujte levý a pravý upevňovací šroub.
- Odejměte nahoru horní kryt přístroje.

Vyrovnání a přišroubování myčky nádobí

Pro zajištění stability musí být myčka nádobí po vyrovnání sešroubována s pracovní deskou.

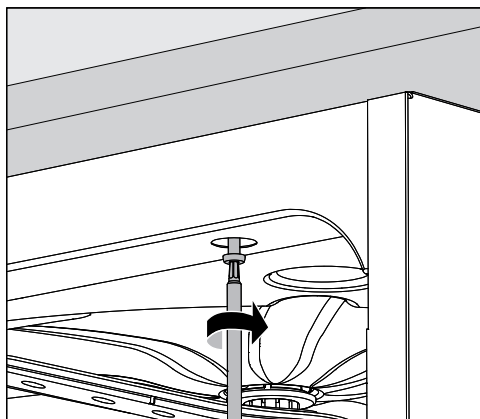

- Myčku nádobí po vyrovnání sešroubojte s průběžnou pracovní deskou. Při otevřených dvířkách sešroubojte vlevo a vpravo šrouby přes otvory přední lišty s pracovní deskou.

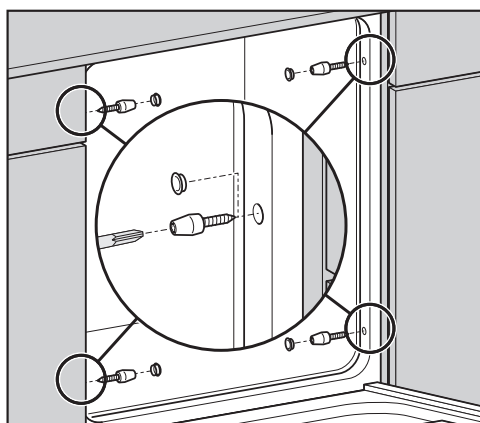

U nerezových nebo kamenných pracovních desek musí být myčka nádobí připevněna vždy dvěma šrouby na každé straně na levé a pravé sousední skříňce.

Speciální šrouby (4 x 27/Torx T20) jsou součástí příbalu.

Musíte k tomu vyvrtat otvory do boční stěny před těsnění dvířek.

U podstavných variant jsou díry v bočních stěnách již k dispozici.

U myček nádobí vestavěných pod pracovní desku se spáry vedle sousedních skříňek nebo přístrojů nesmí vystříkat silikonem, aby bylo zajištěno větrání oběhového čerpadla.

Podle podmínek vestavby je možné umístit pod pracovní deskou krycí fólii, která je součástí dodávky. Spodní hrana pracovní desky je chráněna krycí fólií proti poškození vodní párou.

Změna místa instalace

Před přemístěním myčky nádobí úplně zašroubojte nastavitelné nohy, aby se nepoškodily.

⚠ Poškození nošením za konstrukční díly. Myčku nádobí nezvedejte za přečnávající konstrukční díly jako například ovládací panel. Mohou se utrhnout. Při přepravě nechtejte přečnávající konstrukční díly.

⚠ Poškození přepravou rudlem. Dodatečnou přepravou pomocí rudlu se myčka nádobí může poškodit. Myčku nádobí přepravujte rudlem jen v originálním obalu. Při dodatečné přepravě musíte myčku nádobí postavit na souvislou podložku.

Elektrické připojení

Elektrické připojení

⚠ Nebezpečí v důsledku neodborného elektrického připojení

Všechny práce týkající se elektrického připojení smí provádět pouze kvalifikovaný elektrikář s aprobační nebo osvědčením.

Elektrické připojení nechte provést schváleným kvalifikovaným pracovníkem.

- Připojení, instalace a bezpečnostní opatření musí být v souladu s příslušnými normami: ČSN EN 60 335.
- Připojení přes zásuvku podle národních předpisů (zásuvka musí být po instalaci přístroje přístupná). Lze pak snadno provést zkoušku elektrické bezpečnosti dle VDE 0701 např. při opravě nebo údržbě.
- Při pevném připojení je nutno nainstalovat hlavní vypínač odpojující všechny póly sítě. Vzdálenost rozpojených kontaktů hlavního vypínače musí být nejméně 3 mm a vypínač ve vypnutém stavu musí být možné uzamknout.
- Pro zvýšení bezpečnosti se doporučuje předřadit přístroji proudový chránič s vybavovacím proudem 30 mA (DIN VDE 0664).
- V případě potřeby je nutné provést vyrovnání potenciálů.
- Při výměně přívodního síťového kabelu je nutno použít jen originální náhradní díl Miele.
- Technické údaje viz typový štítek nebo přiložené schéma zapojení!

Přístroj smí být provozován jen s napětím, frekvencí a jištěním, které jsou uvedeny na **typovém štítku**.

Přepojení lze provést podle přiloženého přepojovacího schématu a schématu zapojení.

Přepojovací schéma a **typový štítek** jsou přiloženy k myčce nádobí případně umístěny na ní.

Připojení vyrovnání potenciálů

Pro připojení vyrovnání potenciálů je na zadní straně myčky nádobí k dispozici připojovací šroub ψ .

Vypínání při energetické špičce

Myčka nádobí je koncipována pro začlenění do systému řízení energie. K tomu musí servisní služba Miele myčku nádobí technicky dovybavit a odpovídajícím způsobem nastavit řídicí jednotku.

Pro další informace se prosím obraťte na servisní službu Miele.

Řízení výkonu

V případě vypnutí ve špičce se dočasně vypnou jednotlivé komponenty myčky nádobí jako např. topení. Myčka nádobí jako taková zůstane zapnutá a probíhající program se nepřeruší. Pokud je v probíhajícím kroku programu potřebný některý z vypnutých komponentů, prodlouží se doba provádění programu o dobu vypnutí ve špičce.

Vypnutí ve špičce je indikováno následujícím hlášením, např.:

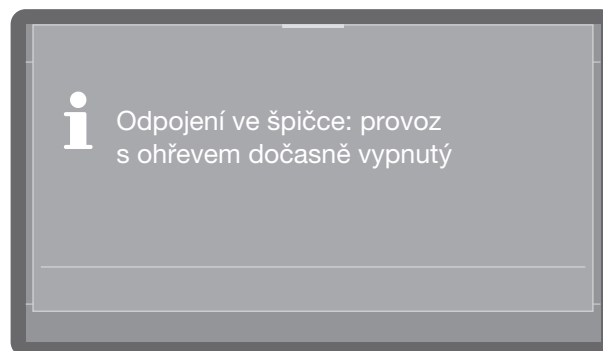

Připojení přívodu vody

⚠ Ohrožení zdraví procesní chemií
Voda v myčce nádobí není pitná!
Nepijte vodu z myčky nádobí

Odnímatelné sady hadic se nesmí používat opakovaně. Používejte sady hadic přiložené k myčce nádobí.

- Myčka nádobí musí být k vodovodní síti připojena podle místních předpisů.
- Voda by měla vyhovovat přinejmenším požadavkům evropského nařízení o pitné vodě. Vysoký obsah železa může vést k cizí rzi na mytých předmětech a myčce nádobí. Při obsahu chloridů v užitkové vodě vyšším než 100 mg/l silně narůstá riziko koroze mytých předmětů.
- V určitých oblastech (např. v alpských zemích) se v důsledku specifického složení vody mohou vyskytovat sraženiny, které připouštějí provozování myčky nádobí jen se změkčenou vodou.
- Myčka nádobí odpovídá platným evropským normám pro ochranu pitné vody.
- Tlak vody (průtočný tlak) musí být nejméně 200 kPa přetlaku (100 kPa = 1 bar). Při tlaku vody (průtočném tlaku) nižším než 200 kPa se automaticky prodlouží doba napouštění vody. Max. přípustný statický tlak je 1 000 kPa (přetlaku). Není-li tlak vody v rozsahu 200–1 000 kPa, zeptejte se servisní služby Miele na potřebná opatření.
- Myčka nádobí je sériově připravená pro připojení na studenou (modré označení) a teplou (červené označení) vodu do teploty max. 65 °C. Přívodní hadice připojte k uzavíracím ventilům pro studenou a teplou vodu.
- Pokud není k dispozici potrubí teplé vody, musíte **červeně** označenou hadici pro přívod teplé vody připojit rovněž na studenou vodu.
- Pro připojení je v místě instalace nutný uzavírací ventil se šroubovací objímkou 3/4 palce. Ventil by měl být snadno přístupný, protože mimo dobu používání musí být přívod vody zavřený.

- Přívodní hadice je asi 1,7 m dlouhá tlaková hadice DN 10 se šroubovací objímkou 3/4 palce. Na prodloužení lze dodat 1,5 m dlouhou ohebnou kovovou hadici (zkušební tlak 140 barů). Sítko na zachycování nečistot v šroubovací objímce nesmíte odstranit.

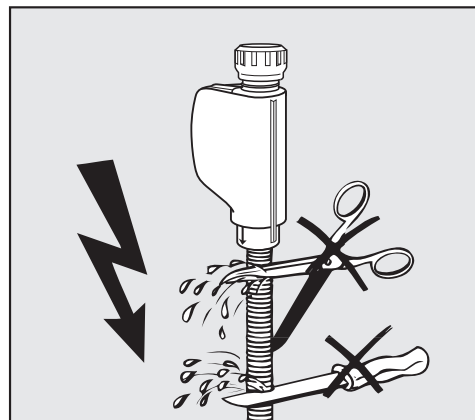

⚠ Poškození krácením hadice.
Přívodní hadice **nesmíte** zkrátit nebo poškodit.
Přívodní hadice nezkracujte.

Respektujte také přiložený instalační plán.

Připojení vody

Připojení odtoku vody

- Do odtoku myčky nádobí je zabudovaný zpětný ventil, takže odtokovou hadicí do myčky nemůže natéci špinavá voda.
- Myčku nádobí byste měli přednostně připojit k **oddělenému** odtokovému systému v místě instalace. Není-li k dispozici zvláštní přípojka, tak doporučujeme připojení k dvoukomorovému sifonu. Přípojka v místě instalace musí být ve výšce 0,3 m až 1 m, měřeno od spodní hrany přístroje. Je-li přípojka níže než 0,3 m, instalujte vypouštěcí hadici v oblouku do výšky nejméně 0,3 m.
- Myčka nádobí je vybavena pružnou odtokovou hadicí délky asi 1,5 m (světlý průměr 22 mm). Součástí příslušenství myčky jsou hadicové svorky pro připojení hadice.
- Vypouštěcí hadice se nesmí zkracovat! Hadici lze prodloužit pomocí spojky a další hadice. Vypouštěcí potrubí smí mít délku maximálně 4 m.
- Kapacita odtokového systému musí být nejméně 16 l/min.

⚠ Poškození chybnou instalací.

Při pokládání vypouštěcí hadice dbejte na to, aby se nezalomila a nebyla namáhána tlakem a tahem

Při pokládání vypouštěcí hadice dbejte na to, aby se nezalomila a nebyla namáhána tlakem a tahem!

Respektujte přiložený instalační plán!

Technické údaje

Model	PFD 402, PFD 405	PFD 404, PFD 407
výška s horním krytem přístroje výška bez horního krytu přístroje	835 mm (lze nastavit + 60 mm) 820 mm (lze nastavit + 60 mm)	835 mm (lze nastavit + 60 mm) 820 mm (lze nastavit + 60 mm)
šířka	598 mm	598 mm
hloubka hloubka při otevřených dvířkách	580 mm 1.180 mm	598 mm 1.200 mm
hmotnost (netto)	ca. 70 kg	ca. 70 kg
napětí, příkon, jištění	viz typový štítek	viz typový štítek
přívodní síťový kabel	asi 1,7 m	asi 1,7 m
teplota vody na přípojce: studená voda/kondenzátor par (volitelně) teplá voda	max. 20 °C max. 65 °C	max. 20 °C max. 65 °C
statický tlak vody	1.000 kPa přetlaku	1.000 kPa přetlaku
min. průtočný tlak přípojky vody: studená voda/kondenzátor par (volitelně) teplá voda	100 kPa přetlaku 40 kPa přetlaku	100 kPa přetlaku 40 kPa přetlaku
doporučený průtočný tlak přípojky vody: studená voda/teplá voda kondenzátor par (volitelně – připojení přes SV)	≥ 200 kPa přetlaku ≥ 200 kPa přetlaku	≥ 200 kPa přetlaku ≥ 200 kPa přetlaku
přívodní hadice	asi 1,7 m	asi 1,7 m
vypouštěcí hadice	asi 1,5 m	asi 1,5 m
výtlačná výška	min. 0,3 m, max. 1,0 m	min. 0,3 m, max. 1,0 m
výtlačná délka	max. 4,0 m	max. 4,0 m
Provozní podmínky: teplota okolí max. rel. vlhkost vzduchu lineárně klesající do min. rel. vlhkost vzduchu	5 °C do 40 °C 80 % pro teplotu do 31 °C 50 % pro teplotu do 40 °C 10 %	5 °C do 40 °C 80 % pro teplotu do 31 °C 50 % pro teplotu do 40 °C 10 %
podmínky pro skladování a přepravu: teplota okolí relativní vlhkost vzduchu tlak vzduchu	-20 °C až 60 °C 10 % až 85 % 500 hPa až 1060 hPa	-20 °C až 60 °C 10 % až 85 % 500 hPa až 1060 hPa
nadmořská výška (dle IEC/EN 60335)	do 2.000 m*	do 2.000 m*
stupeň krytí (dle IEC 60529)	IP21	IP21
hodnoty emisí hluku hladina akustického výkonu LwA hladina akustického tlaku LpA	podstavný přístroj s dřevěnou lištou před soklem přístroje v programu krátký 59 dB(A) 47 dB(A)	podstavný přístroj s dřevěnou lištou před soklem přístroje v programu krátký 57 dB(A) 45 dB(A)
standard WiFi	802.11 b/g/n	
kmitočtové pásmo WiFi	2.400-2.483,5 MHz	
max. vysílaný výkon WiFi	< 100 mW	
zkušební značky	VDE, elektromagnetická kompatibilita EMC	
značka CE	směrnice o strojních zařízeních 2006/42/EG	
adresa výrobce	Miele & Cie. KG, Carl-Miele-Straße 29, 33332 Gütersloh, Germany	

* V místě instalace v nadmořské výšce větší než 2.000 m n.m. má mycí lázeň snížený bod varu. Proto se případně musí upravit parametry programů.

Miele

Miele spol. s r.o.
Holandská 4, 639 00 Brno
Tel.: 543 553 111-3
Fax: 543 553 119
Servis-tel.: 543 553 741-5
E-mail: info@miele.cz
Internet: www.miele.cz

**Servisní služba Miele
příjem servisních zakázek**

**800 MIELE1
(800 643531)**



Miele & Cie. KG
Carl-Miele-Straße 29, 33332 Gütersloh, Německo