

Miele

Brugsanvisning

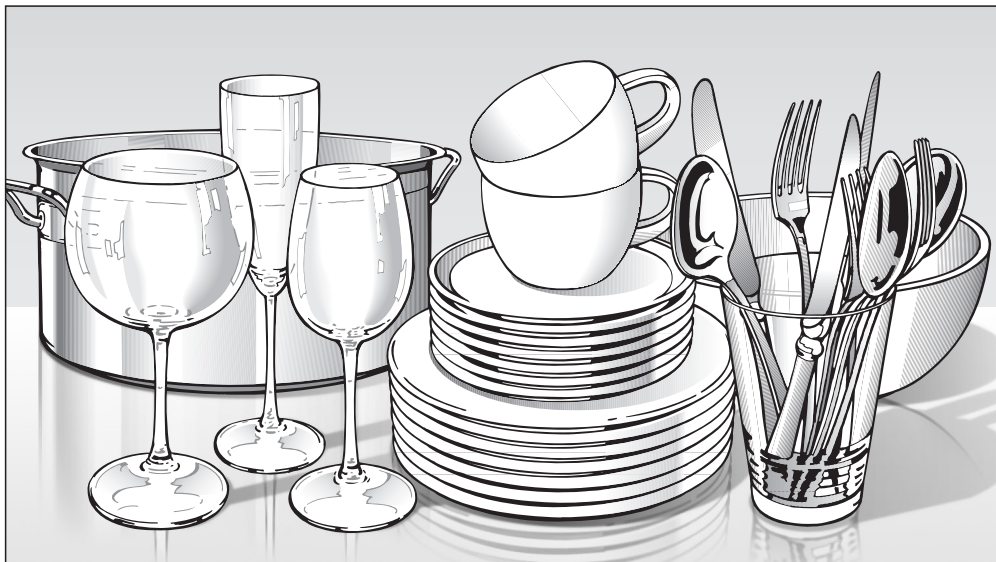

Opvaskemaskine

PFD 101 / PFD 101 U / PFD 101i /
PFD 101 U/i / PFD 102i /
PFD 103 SCi

da-DK

 Læs venligst brugsanvisningen inden opstilling, installation og ibrugtagning for at undgå skader på personer og produkt.

M.-Nr. 11 672 360

Indhold

Vejledning til brugsanvisningen	5
Udførelse af handlinger	5
Beskrivelse af produktet	6
Oversigt	6
Betjeningspanel	7
Displayets funktion	8
Retningslinjer vedrørende brugen	9
Råd om sikkerhed og advarsler	11
Miljøbeskyttelse	19
Første ibrugtagning	20
Grundindstillinger	20
Sprog indstilles	20
Miele@home oprettes	20
Klokkeslæt indstilles	21
Vandhårdhed indstilles	21
Miele@home	22
Døren åbnes	24
Døren lukkes	25
Børnesikring aktiveres	25
Filtersalt	26
Filtersalt påfyldes	27
Påfyldning af salt	27
Afspændingsmiddel	28
Afspændingsmiddel påfyldes	29
Påfyld afspændingsmiddel	29
Miljøvenlig opvask	30
Energispareråd	30
Visning af forbrug EcoFeedback	31
Opvaskemaskinen fyldes	32
Generelle anvisninger	32
Overkurv	34
Overkurven indstilles	37
Underkurv	38
Bestikbakke	41
3D-MultiFlex-bestikbakke fyldes	41
Eksempler på, hvordan opvaskemaskinen fyldes	42
Opvaskemaskine med bestikbakke	42

Opvaskemiddel	44
Anvendelsesområde	44
Opvaskemiddel doseres	45
Opvaskemiddel påfyldes	46
Udskiftning af opvaskemiddel	48
Den daglige drift	49
Opvaskemaskinen tændes	49
Valg af program	49
Visning af programtid	50
Et program startes	50
Programslut	51
EnergiManagement	51
Opvaskemaskinen slukkes	52
Opvaskemaskinen tømmes	52
Et program afbrydes	53
Program afbrydes eller ændres	53
Ekstrafunktioner	54
Valgmuligheder	54
⌚ Timer	55
📺 Fjernstart aktiveres	59
Programoversigt	60
Rengøring og vedligeholdelse	65
Vedligeholdelse	65
Rengørings-/opvaskebeholderen rengøres	65
Dørtætning og dør rengøres	66
Betjeningspanel rengøres	66
Maskinens front rengøres	66
Spulearmene rengøres	67
Filterkombinationen i opvaskebeholderen kontrolleres	69
Filtrene rengøres	69
Filteret i vandtilløbet renses	71
Afløbspumpe rengøres	72
Småfejl udbedres	74
Tekniske fejl	74
Fejlmeldinger	75
Døråbner	76
Fejl i vandtilløb	77
Fejl i vandafløb	78
Generelle problemer med opvaskemaskinen	79

Indhold

Lyde.....	80
Utilfredsstillende opvaskeresultat	81
Service / Garanti	84
Kontakt i tilfælde af fejl.....	84
Ajourføring af programmer (Update).....	84
EPREL- database	84
Til testinstitutter	84
Miele Service	85
Installation	86
Etilslutning	86
Miele vandbeskyttelsessystem.....	87
Vandtilløb.....	87
Vandafløb tilsluttes	89
Tekniske data	90
Indstillinger ▾	91
Indstillinger åbnes	91
Indstillinger ændres	91
Sprog ▾	92
Klokkeslæt.....	92
Vandhårdhed	93
Afspændingsmiddel	94
Ekstern dosering	94
Temperaturenhed	95
Temp. Klarskyl	95
Miele@home	96
MobileControl	98
RemoteUpdate	99
SmartStart	100
EcoStart.....	100
Forbrug (EcoFeedback)	102
Displaylysstyrke.....	103
Lydstyrke	103
Påmindelser påfyldning	104
AutoOpen	104
BrilliantLight.....	105
Softwareversion.....	105
Forhandler	105
Standardindstillinger.....	105

Advarsler



Anvisninger kendetegnet således indeholder informationer vedrørende sikkerhed. De advarer mod mulige skader på personer og ting.

Læs venligst advarslerne omhyggeligt, og følg opfordringerne og forholdsreglerne.

Anvisninger

Anvisninger indeholder informationer, som brugeren skal være særligt opmærksom på.

De er markeret med en bred ramme.

Yderligere informationer og bemærkninger

Yderligere informationer og bemærkninger vises med en smal ramme omkring.

Udførelse af handlinger

Betjening af opvaskemaskinen markeres med specielt markerede opfordringer til udførelse af en handling. Disse forklarer trin for trin den videre fremgangsmåde. Foran handlinger, der skal udføres, vises et sort kvadrat.

Eksempel:

■ Vælg den ønskede indstilling, og bekræft med tasten *OK*.

Display

Informationer, der vises i opvaskemaskinens display, angives med en speciel skrift, som efterligner skriften i displayet.

Eksempel:

Når displayet viser  Slut eller AutoOpen

Beskrivelse af produktet

Oversigt

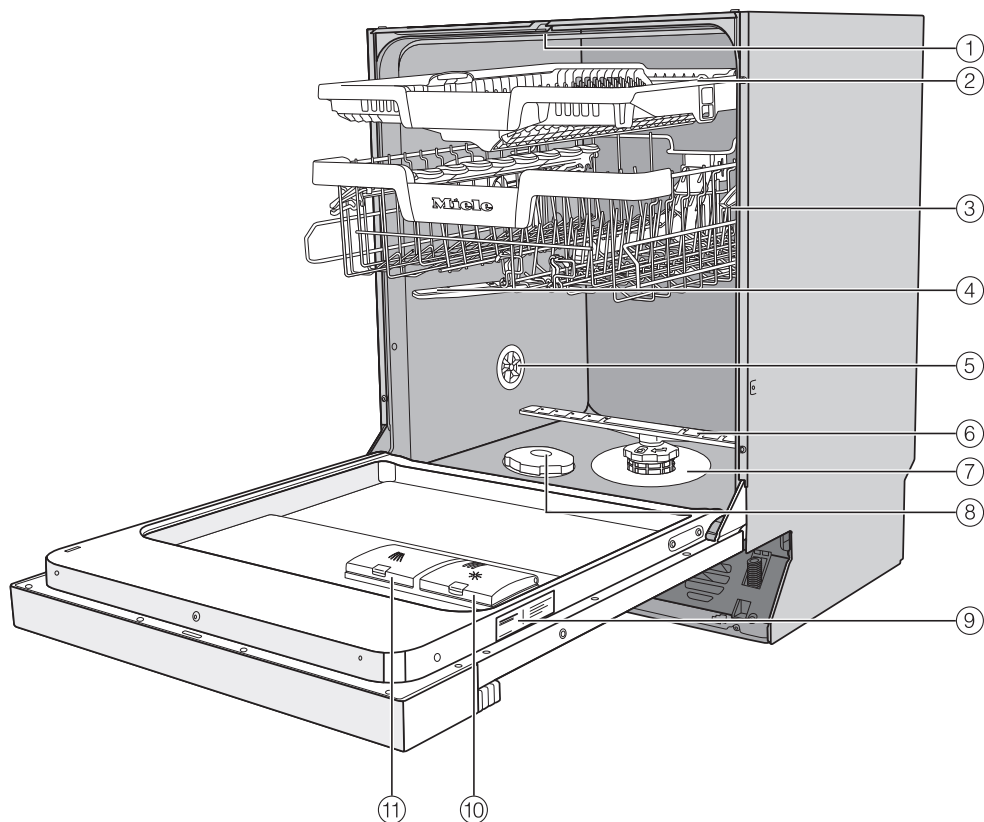

- | | |
|--|----------------------------------|
| ① Øverste spulearm | ⑦ Filterkombination |
| ② 3D-MultiFlex-bestikbakke (afhængig af model) | ⑧ Beholder til filtersalt |
| ③ Overkurv (afhængig af model) | ⑨ Typeskilt |
| ④ Midterste spulearm | ⑩ Beholder til afspændingsmiddel |
| ⑤ Ventilation | ⑪ Beholder til opvaskemiddel |
| ⑥ Nederste spulearm | |

Betjeningspanel

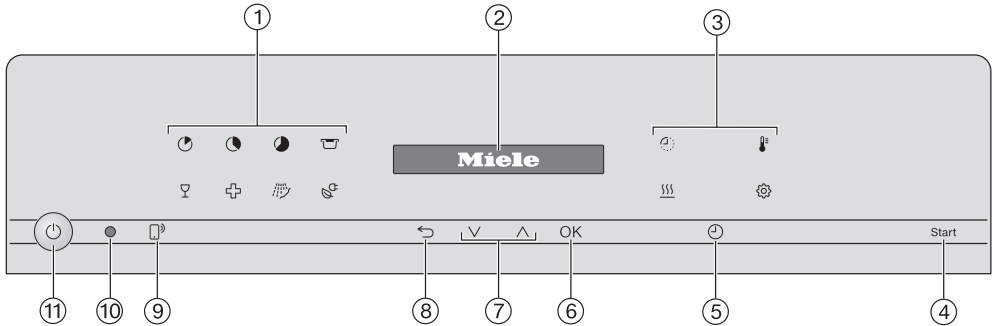





① Programvalg

-  = Kort
-  = Universal
-  = Intensiv
-  = Kunststof
-  = Glas
-  = Hygiejne
-  = Koldt/afskylning
-  = ECO

② Display

Yderligere informationer findes i afsnittet Beskrivelse af produktet - Displayets funktion.

③ Valgmuligheder

-  = Resttid
-  = Temperatur
-  = Forlænget tørring
-  = Indstillinger

④ Sensortast Start

Til start af det valgte program.

⑤ Sensortast Timer

Til valg af udskudt programstart.

⑥ Sensortast OK

Til valg af de viste menupunkter og værdier.
Til bekræftelse af meldinger.

⑦ Sensortaster

Til programvalg
Til ændring af de viste værdier.
Swipe til andre menusider.

⑧ Sensortast tilbage

Til skift til forrige menuniveau eller sletning af tidligere indstillede værdier.

⑨ Sensortast Fjernstart

Til aktivering/deaktivering af funktionen Fjernstart

⑩ Optisk interface

Til Miele Service.

⑪ Sensortast (Tænd/Sluk)

Med denne tast tændes og slukkes opvaskemaskinen.

Beskrivelse af produktet

Displayets funktion

Via displayet kan følgende vælges og/eller indstilles:



- program
- timerfunktion
- Indstillinger 

I displayet kan følgende vises:

- programafsnit
- programmets anslåede resttid
- programafsnittets aktuelle temperatur
- vandforbrug
- evt. fejlmeldinger og anvisninger

For at spare energi slukker opvaskemaskinen efter nogle minutter, hvis der inden for denne tid ikke aktiveres nogen sensortaster. Opvaskemaskinen tændes igen ved at berøre sensortasten .

Med tasten *OK* kan man bekræfte meddelelser eller indstillinger og skifte til næste menu eller et andet niveau i menuen.

Under  *Indstillinger* vises i højre side af displayet en navigationsbjælke . Her tilbydes yderligere valgmuligheder. Valgmulighederne kan vises med sensortasterne \vee/\wedge .

I menuen *Indstillinger* kan opvaskemaskinens styring tilpasses til skiftende behov (se afsnittet *Indstillinger*).

Det indstillede valg er markeret med et flueben \checkmark .

En undermenu kan forlades ved tryk på sensortasten \leftarrow *tilbage*.

Hvis der ikke trykkes på nogen sensortast i flere sekunder, skifter displayet tilbage til det foregående menuniveau. Indstillingerne skal da i givet fald gentages.

Retningslinjer vedrørende brugen

Denne erhvervsopvaskemaskine opfylder de foreskrevne sikkerhedsbestemmelser. U hensigtsmæssig brug kan dog medføre skader på personer og ting.

Læs venligst brugsanvisningen grundigt, inden erhvervsopvaskemaskinen tages i brug. Den indeholder vigtige anvisninger om sikkerhed, brug og vedligeholdelse. Derved beskytter du dig selv og forhindrer skader på erhvervsopvaskemaskinen. Gem venligst brugsanvisningen, og giv den videre til en eventuel senere ejer.

- ▶ Denne erhvervsopvaskemaskine er med de korte programtider og den kraftige rengøringsydelse egnet til erhvervs­mæssig brug på kontorer, i tekøkkener, forsamlingshuse, hos håndværkere, i aktivkøkkener og lignende opstillingssteder. Desuden kan erhvervsopvaskemaskinen også anvendes i husholdninger og husholdningslignende opstillingssteder som fx landbrugsbedrifter, til kundebrug på hoteller, på moteller, pensionater og lignende opstillingssteder.
- ▶ Efterfølgende i denne brugsanvisning betegnes erhvervsopvaskemaskinen som opvaskemaskine.
Glas, bestik og service betegnes i denne brugsanvisning generelt som utensilier, hvis de ikke er nærmere defineret.
- ▶ Opvaskemaskinen er ikke egnet til konstant drift.
- ▶ Opvaskemaskinen er ikke egnet til rengøring af medicinsk udstyr.
- ▶ Anvend udelukkende denne opvaskemaskine til anvendelsesformålet opvask, dvs. opvask af service. Enhver anden anvendelse, ombygninger og ændringer må absolut frarådes.
- ▶ Opvaskemaskinen er udelukkende beregnet til stationær brug indendørs.
- ▶ Opvaskemaskinen er beregnet til anvendelse i en højde på op til 4.000 m over havets overflade.
- ▶ Specialindsatserne i kurvene må kun anvendes til de formål, de er beregnet til.

Retningslinjer vedrørende brugen

► Personer, der på grund af begrænsninger i fysisk eller psykisk formåen eller på grund af manglende erfaring eller uvidenhed ikke er i stand til at betjene opvaskemaskinen sikkert, må ikke anvende den uden opsyn eller vejledning fra en ansvarlig person.

► Opvaskemaskinen er på grund af specielle krav (fx mht. temperatur, fugtighed, kemisk bestandighed, slidstyrke og vibration) udstyret med en speciel pære (afhængig af model). Pæren må kun anvendes til det påtænkte formål. Pæren er ikke egnet til oplysning af rum. Af sikkerhedsmæssige grunde må udskiftning kun foretages af Miele Service eller en anden uddannet fagmand.

Denne opvaskemaskine indeholder flere lyskilder i energieffektivitetsklasse D.

Styringen af belysningen er integreret i maskinens styring og kan ikke demonteres. Derfor kan energiforbruget ikke måles separat.

Retningslinjer for opstilling

▶ Opvaskemaskinen må ikke opstilles i rum, hvor der er fare for eksplosion eller frost.



▶ Vær forsigtig før og under montering af opvaskemaskinen. Der kan være risiko for at skære sig på metaldele. Bær beskyttelseshandsker.

▶ Underbygningsopvaskemaskiner må kun indbygges under en gennemgående køkkenbordplade, som er skruet fast på de tilstødende skabe.

▶ Skabe ved siden af opvaskemaskinen bør være beregnet til erhvervs-mæssig brug, da de muligvis vil blive udsat for kondensvand. Sarte møbler kan beskyttes med en dampspærre (ekstra tilbehør). Klæb dampspærren på over døren under bordpladen.

▶ Dørfjedrene skal være justeret ens i begge sider. De er justeret korrekt, når døren i halvåben position (ca. 45° åbningsvinkel) bliver stående i denne position, når den slippes. Den må ikke falde ned uden at blive bremset.

Opvaskemaskinen må kun anvendes med korrekt indstillede dørfjedre.

Kontakt Miele Service, hvis døren ikke kan indstilles korrekt.

Dørfjedrene, der er monteret ved levering, kan udligne en maskimal vægt på dørpladen på 10-12 kg (afhængig af model).

Råd om sikkerhed og advarsler

Teknisk sikkerhed

- ▶ Maskinen må kun opstartes, vedligeholdes og repareres af Miele Service eller en anden uddannet fagmand. Installation, vedligeholdelse og reparation foretaget af ukyndige kan medføre betydelig risiko for brugeren.
- ▶ Betjening af opvaskemaskinen må udelukkende foretages af personale, som er instrueret i brugen af opvaskemaskinen. Personalet skal undervises og skoles regelmæssigt.
- ▶ Kontroller opvaskemaskinen for udvendige, synlige skader, inden den tages i brug. Tag aldrig en beskadiget opvaskemaskine i brug. Det kan være farligt at anvende en beskadiget opvaskemaskine!
- ▶ Tag straks opvaskemaskinen ud af brug, hvis den er beskadiget eller utæt, og kontakt Miele Service eller en anden uddannet fagmand.
- ▶ Defekte dele må kun udskiftes med originale Miele-reservedele. Kun hvis dette overholdes, kan vi garantere korrekt funktion, og at de sikkerhedskrav, Miele stiller til sine produkter, opfyldes.
- ▶ Opvaskemaskinens elektriske sikkerhed er kun sikret, hvis den er tilsluttet et forskriftsmæssigt installeret jordledningssystem. Lad i tvivlstilfælde opvaskemaskinen kontrollere af en uddannet fagmand.
- ▶ Følg venligst installationsvejledningen i brugsanvisningen og installationsplanen.
- ▶ Kontroller før tilslutning, at tilslutningsdataene på typeskiltet (spænding, frekvens og sikring) stemmer overens med forholdene på opstillingsstedet.
- ▶ Opvaskemaskinen må kun anvendes med korrekt fungerende dørmekanik, da der ellers kan opstå fare, når den automatiske døråbning (afhængig af model) er aktiveret. Dørfjedrene, der er monteret ved levering, kan udligne en maskimal vægt på dørpladen på 10-12 kg (afhængig af model). Korrekt fungerende dørmekanik vil sige:

Råd om sikkerhed og advarsler

- Dørfjedrene skal være justeret ens i begge sider. De er justeret korrekt, når døren i halvåben position (ca. 45° åbningsvinkel) bliver stående i denne position, når den slippes. Den må ikke falde ned uden at blive bremset.
- Dørlåsskinnen kører automatisk ind, når døren åbnes efter tørrefasen.
- ▶ Der må ikke være anbragt en kontakt til et elektrisk apparat bag opvaskemaskinen, da indbygningsnichens dybde kan være for lille, hvorved der kan opstå tryk på kontakten og dermed fare for overophedning. Se afsnittet Eltilslutning.
- ▶ Tilslutning af opvaskemaskinen til elnettet må ikke ske ved hjælp af en multistikdåse eller en forlængerledning, da disse ikke giver den nødvendige sikkerhed (fx risiko for overophedning).
- ▶ Åbn under ingen omstændigheder opvaskemaskinens kabinet. Eventuel berøring af spændingsførende tilslutninger samt ændring af den elektriske og mekaniske opbygning kan være farlig for brugeren og medføre funktionsforstyrrelser på maskinen.
- ▶ Opvaskemaskinen må ikke tages i brug, hvis tilslutningsledningen er beskadiget. En beskadiget tilslutningsledning skal udskiftes med en egnet tilslutningsledning. Af sikkerhedsmæssige grunde må ledningen kun udskiftes af Miele Service eller en anden uddannet fagmand.
- ▶ Afbryd opvaskemaskinen fra elnettet, når der foretages vedligeholdelse.
- ▶ Plastkabinettet på vandtilslutningen indeholder to elektriske ventiler og må derfor ikke komme i vand.
- ▶ Der er spændingsførende ledninger i tilløbsslangen, og den må derfor ikke afkortes.
- ▶ Miele's Waterproof-system sikrer mod vandskader, hvis nedenstående anvisninger følges:
 - korrekt installation

Råd om sikkerhed og advarsler

- Vedligeholdelse af opvaskemaskinen og udskiftning af dele ved konstaterede skader
- Vandhaner lukkes i tilfælde af længerevarende fravær (fx ferie).

Waterproof-systemet fungerer også, når opvaskemaskinen er slukket. Opvaskemaskinen må dog ikke være afbrudt fra elnettet.

► Reparation af opvaskemaskinen inden garantiens udløb bør kun foretages af Miele Service, da eventuelle efterfølgende skader ellers ikke er omfattet af Miele's garanti.

Den daglige brug

- ▶ Opvaskemaskinen er kun beregnet til anvendelse med vand og opvaskemidler egnet til opvaskemaskiner og må ikke anvendes med organiske opløsningsmidler eller antændelige væsker. Der kan være risiko for eksplosion og for, at ting kan blive beskadiget af væsker, der løber ud som følge af ødelagte gummi- eller kunststofdele.
- ▶ Man kan komme til skade på den åbne dør eller snuble over den. Lad ikke ovndøren stå unødigt åben.
- ▶ Man bør ikke læne sig op ad eller sætte sig på den åbne dør. Opvaskemaskinen kan vippe eller blive beskadiget.
- ▶ Efter arbejde på ledningsvandnettet skal vandforsyningsledningen til maskinen udluftes for at undgå skader på delene.
- ▶ Vær opmærksom på, at maskinen arbejder med høje temperaturer. Fare for forbrænding eller skoldning ved åbning af døren! Service, bestik, kurve og indsætter skal først afkøle. Rester af varmt vand i skåle o.l. hældes ud i maskinen.
- ▶ Vandet i opvaskemaskinen er absolut ikke drikkevand!
- ▶ Forbehandling af servicet (fx med opvaskemiddel til opvask i hånden og andre opvaskemidler), men også bestemte typer urenheder og nogle rengøringsmidler kan medføre skumdannelse. Skum kan påvirke opvaskeresultatet.
- ▶ Udtrængende skum kan føre til skader på opvaskemaskinen. Afbryd straks programmet i tilfælde af skumudtrængning, og afbryd opvaskemaskinen fra elnettet!
- ▶ Væsker på gulvet udgør en risiko for at glide afhængigt af gulvbelægning og fodtøjets art. Gulvet skal så vidt muligt holdes tørt, og væsker fjernes omgående med egnede midler. Tag egnede forholdsregler, når farlige stoffer og varme væsker fjernes.

Råd om sikkerhed og advarsler

- ▶ Følg ved anvendelse af rengøringsmidler og specialprodukter ubetinget producentens anvisninger. Anvend kun det pågældende middel til det formål, der er angivet af producenten, for at undgå skader på materiale og voldsomme, kemiske reaktioner.
- ▶ Miele kan ikke gøres ansvarlig for kemiske opvaskemidlers indvirkning på servicet. Følg opvaskemiddelproducentens anvisninger om opbevaring, anvendelse og dosering.
- ▶ Hvis der anvendes opvaskemiddel i pulverform, skal man undgå at indånde støvet. Indtag heller ikke opvaskemidlet! Opvaskemidlet kan forårsage ætsninger i næse, mund og svælg. Hvis man har indåndet eller indtaget opvaskemiddel, skal man straks søge læge.
- ▶ Personer over 16 år, der har fået korrekt anvisning, må efterfylde rengøringskemikalier eller udskifte beholdere.
- ▶ Pulver og flydende rengøringsmidler, der indeholder aktivt klor, må ikke anvendes. De kan beskadige opvaskemaskinens plastik og tætninger.
- ▶ For at undgå skader på materialer må syre, kloridholdige opløsninger og korroderende jernmaterialer ikke komme ind i opvaskemaskinen eller i kontakt med kabinettet.
- ▶ Vask ikke service med aske, sand, voks, smøremidler eller farve op i opvaskemaskinen. Disse stoffer beskadiger opvaskemaskinen.
- ▶ Opvaskemaskinen og området lige omkring den må ikke spules med vandslange eller højtryksrensere.
- ▶ Hvis skarpe og spidse genstande anbringes, så de står lodret i opvaskemaskinen, er der risiko for at komme til skade. Sorter bestikdele, så der ikke er fare for at komme til skade.
- ▶ Fjern alle større madrester fra servicet, inden det placeres i opvaskemaskinen.

Børn i nærheden

- ▶ Hold altid øje med børn, der opholder sig i nærheden af opvaske-maskinen. Lad dem aldrig lege med opvaskemaskinen. Der er bl.a. fare for, at børn kan lukke sig inde i opvaskemaskinen.
- ▶ Børn under 8 år må ikke komme i nærheden af opvaskemaskinen, medmindre der holdes konstant opsyn med dem.
- ▶ Børn på 8 år eller derover må kun bruge opvaskemaskinen uden opsyn, hvis de er informeret om dens funktioner, så de kan betjene den korrekt. Børn skal kunne forstå de farer, der kan opstå ved forkert betjening.
- ▶ Hvis den automatiske døråbning er aktiveret, må små børn ikke opholde sig i opvaskemaskinens åbningsområde. Hvis der imod forventning skulle opstå en fejlfunktion, kan der være risiko for tilskade-komst.
- ▶ Sørg for, at børn ikke kommer i berøring med proceskemikalier! Hvis proceskemikalier indtages, kan det medføre ætsning i mund og svælg eller kvælning. Hold derfor også børn væk fra den åbne opvaske-maskine. Der kan stadig være rester af proceskemikalier. Opsøg læge, hvis barnet har fået proceskemikalier i munden.

Råd om sikkerhed og advarsler

Tilbehør

- ▶ Anvend udelukkende originalt Miele-tilbehør. Hvis andre dele monteres, bortfalder reklamationsretten, garantien og/eller produktansvaret.
- ▶ Miele yder op til 15 års leveringsgaranti, men min. 10 år på funktionsbærende reservedele efter produktionsophør af opvaskemaskinen.

Transport

- ▶ Transporter kun opvaskemaskinen i lodret position, så der ikke løber restvand ind i den elektriske styring og forårsager skader.
- ▶ Tøm forinden opvaskemaskinen, og fastgør alle løse dele, fx kurve, slanger og ledning.

Miele kan ikke gøres ansvarlig for skader, der er opstået, fordi ovenstående råd om sikkerhed og advarsler ikke er blevet fulgt.

Bortskaffelse af emballagen

Emballagen beskytter produktet mod transportskader. Emballagematerialerne er valgt ud fra miljø- og affaldstekniske hensyn og kan således genbruges.

Genbrug af emballagematerialerne sparer råstoffer og mindsker affaldsproblemerne. Emballagen bør derfor afleveres på nærmeste genbrugsstation/opsamlingssted.

Bortskaffelse af et gammelt produkt

Gamle elektriske og elektroniske produkter indeholder stadig værdifulde materialer. De indeholder imidlertid også bestemte stoffer, blandinger og komponenter, som er nødvendige for deres funktion og sikkerhed. Hvis disse bortskaffes sammen med husholdningsaffaldet eller behandles forkert, kan de skade den menneskelige sundhed og miljøet. Bortskaf derfor ikke det gamle produkt med husholdningsaffaldet.



Aflever i stedet for det gamle produkt på nærmeste officielle opsamlingssted for elektriske og elektroniske produkter eller på kommunens genbrugsstation. Det er ejerens eget ansvar at sørge for at fjerne eventuelle personrelaterede data fra det produkt, der skal bortskaffes. Sørg for, at det gamle produkt opbevares utilgængeligt for børn, indtil det fjernes.

Første ibrugtagning

Grundindstillinger

Opvaskemaskinen tændes

- Tænd opvaskemaskinen med sensortasten .

Når opvaskemaskinen tændes, vises velkomsthilsenen, og velkomstmelodien afspilles.

Displayets funktion fremgår af afsnittet Beskrivelse af produktet - Displayets funktion.

Sprog indstilles

Displayet skifter automatisk til indstilling af sprog.

- Vælg det ønskede sprog med sensortasten \vee/\wedge og evt. land, og bekræft med *OK*.

Se afsnittet Indstillinger, Sprog for yderligere oplysninger.

Det indstillede sprog er markeret med et hak ✓.

Miele@home oprettes

Displayet viser Miele@home.

- Bekræft med *OK*, hvis Miele@home skal oprettes med det samme.

Tip: Vælg Spring over, hvis oprettelsen skal udskydes til et senere tidspunkt, og bekræft med *OK*.

Opvaskemaskinen kan tilsluttes det trådløse netværk på 2 måder:

- Vælg den ønskede tilslutningsmåde, og bekræft med *OK*.

1. Forbind via app
2. Forbind via WPS (WPS=sikkerhedskode for wi-fi)

Displayet og den aktuelle Miele-netværksløsning fører dig igennem de videre trin.

Yderligere oplysninger om Miele@home findes i afsnittet: Indstillinger, Miele@home.

Klokkeslæt indstilles

Ved tilslutning til trådløst netværk opdateres klokkeslæt automatisk.

Displayet skifter til indstilling af klokkeslæt.

Det aktuelle klokkeslæt er nødvendigt, for at funktionen Timer kan anvendes.

- Indstil timer med sensortasterne \vee/\wedge , og bekræft med *OK*.
- Indstil derefter minutterne, og bekræft med *OK*.

Når sensortasterne \vee eller \wedge holdes inde, tælles automatisk op eller ned.

Vandhårdhed indstilles

Displayet skifter til indstilling af vandhårdhed.

- Programmer opvaskemaskinen præcist til vandhårdheden i dit område.
- Det lokale vandværk kan i givet fald oplyse om vandets præcise hårdhedsgrad.
- Ved varierende vandhårdhed (fx 10 - 15°dH) programmeres altid den højeste værdi (i dette tilfælde 15°dH).

Ved et eventuelt servicebesøg vil det gøre det meget lettere for teknikeren, hvis han kender vandhårdheden.

Noter derfor venligst vandets hårdhedsgrad her:

_____ °dH



Ved levering er opvaskemaskinen programmeret til hårdhedsgrad 14°dH.

- Indstil vandhårdheden i dit område, og bekræft med *OK*.

Se afsnittet Indstillinger, Vandhårdhed for yderligere oplysninger om indstilling af vandhårdheden.

Første ibrugtagning

Herefter vises henvisninger.

Efter bekræftelse af disse henvisninger med **OK** vises i givet fald de to meddelelser om påfyldning  Påfyld salt og  Påfyld afspænd.middel.

- Påfyld om nødvendigt filtersalt og afspændingsmiddel (se afsnittet Første ibrugtagning, Filtersalt og Afspændingsmiddel).
- Bekræft meldingerne med **OK**.

Displayet viser kortvarigt det valgte program, og den tilhørende sensortast lyser.

Derefter vises ligeledes i få sekunder en prognose for forventet vandforbrug for det valgte program.

Derefter skifter displayet til visning af den forventede programtid for det valgte program.

Miele@home

Opvaskemaskinen er udstyret med et integreret trådløst wi-fi-modul.

For at anvende dette skal der bruges følgende:

- et trådløst netværk
- en netværksløsning fra Miele, som fx Miele@Mobile-app
- en brugerkonto hos Miele. Brugerkontoen kan oprettes via netværksløsningen fra Miele, fx Miele@mobile-appen.

Den aktuelle netværksløsning guider dig gennem oprettelse af forbindelse mellem opvaskemaskine og det trådløse netværk.

Når opvaskemaskinen er forbundet med husets trådløse netværk, kan der fx udføres følgende handlinger via netværksløsningen:

- aflæsning af informationer om opvaskemaskinens driftstilstand
- aflæsning af anvisninger om opvaskemaskinens programafvikling

Ved tilslutning af opvaskemaskinen til det trådløse netværk øges energiforbruget, også når opvaskemaskinen er slukket.

Sørg for, at det trådløse netværks signalstyrke er tilstrækkeligt kraftigt på opvaskemaskinens opstillingssted.

Tilgængelighed wi-fi-forbindelse

Wi-fi-forbindelsen deler et frekvensområde med andre enheder (fx mikrobølger, fjernstyret legetøj). Dette kan forårsage midlertidige eller komplette forstyrrelser af forbindelsen. Det kan derfor ikke garanteres, at der er konstant adgang til de tilbudte funktioner.

Tilgængelighed af Miele@home

Anvendelsen af Miele@mobile-appen eller en anden netværksløsning fra Miele afhænger af detaljerede funktioner og services.

Alle funktioner er ikke tilgængelige i alle lande.

Yderligere information om tilgængelighed kan findes på Mieles hjemmeside www.miele.dk.

Miele-appen

Opvaskemaskinen kan nu forbindes med Miele@mobile-appen. Mielepro@mobile-appen kan hentes gratis i Apple App Store® eller i Google Play Store™.

Miele@mobile-app



Første ibrugtagning

Alle opvaskemaskiner afprøves, inden de forlader fabrikken. Hvis der er vand i opvaskebeholderen, er det derfor restvand fra denne afprøvning og ikke fra brug af opvaskemaskinen.

Døren åbnes

I nogle programmer åbnes døren automatisk på klem ved programslut for at forbedre tørringen.

Denne funktion kan også frakobles (se afsnittet Indstillinger, AutoOpen).

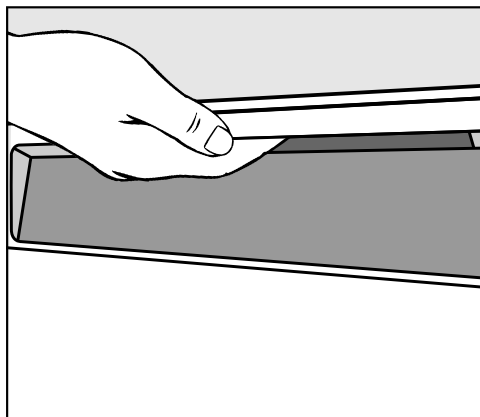

- Tag fat i dørgrebet, og træk i det for at åbne døren.
- Træk døren helt ud af fastlåsningsen.

Ved programslut med aktiveret AutoOpen-funktion kører dørskinne ind.

Hold ikke fast i dørskinne, når de kører ind, så der ikke opstår en teknisk fejl.

Hvis døren åbnes, mens opvaskemaskinen kører, afbrydes opvaskefunktionerne automatisk.

⚠ Fare for forbrænding på grund af det varme vand.

Under drift kan vandet i opvaskemaskinen være varmt.

Hvis det er nødvendigt at åbne døren, mens opvaskemaskinen kører, skal dette derfor gøres meget forsigtigt.

⚠ Risiko for beskadigelser ved dør, der automatisk åbner.

Døren kan automatisk åbnes ved programslut.

Sørg for at holde dørens åbningsområde frit.

Døren lukkes

- Skub kurvene ind.
- Tryk døren så meget i, at dørlåsen går i hak.

⚠ Risiko for beskadigelse, når døren lukkes.

Når døren lukkes, er der risiko for at få fingrene i klemme.

Tag ikke fat i dørens lukkeområde.

Børnesikring aktiveres

For at undgå at børn kan åbne døren, kan den låses med børnesikringen. Døren kan kun åbnes med en meget stor kraftanstrengelse.

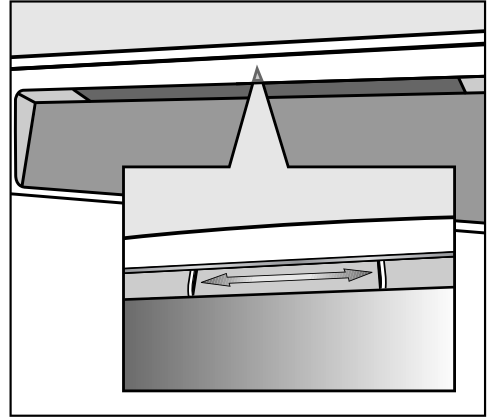

- Døren sikres ved at skubbe skyderen under dørgrebet mod højre.
- Sikringen af døren udløses ved at skubbe skyderen mod venstre.

Første ibrugtagning

Filtersalt

For at opnå gode opvaskeresultater skal opvaskemaskinen bruge blødt (kalkfattigt) vand. Hvis vandet er hårdt, vil der komme hvide belægninger på service og opvaskebeholder.

Vand med en hårdhedsgrad fra 5°dH skal derfor blødgøres. Dette sker automatisk i det indbyggede afkalkningsanlæg. Afkalkningsanlægget er egnet til en vandhårdhed på op til 36°dH.

Afkalkningsanlægget skal jævnlige afkalke for at bevare sin funktion. Afkalkningen sker i hvert niende programforløb. I begyndelsen af det efterfølgende program vil der til afkalkningsprocessen blive brugt 4,4 l ekstra vand, energiforbruget øges med 0,015 kWh, og programmet forlænges med 3 minutter. Disse oplysninger gælder kun for Eco-programmet ved en vandhårdhed på 14 °dH. Ved andre programmer og vandhårdheder afviger afkalkningsintervallet.

Hertil skal afkalkningsanlægget bruge filtersalt.

Miele anbefaler altid at påfylde filtersalt - også ved brug af kombiopvaskemidler.

 Skader på grund af uegnede filtersalttyper.

Nogle salttyper kan indeholde vand-uopløselige bestanddele, som kan medføre fejl på afkalkningsanlægget. Anvend kun specielt, helst grovkornet, filtersalt.

 Skader på grund af opvaskemiddel i afkalkningsanlægget.

Opvaskemiddel ødelægger afkalkningsanlægget.

Fyld aldrig opvaskemiddel (heller ikke flydende) i beholderen til filtersalt.

Hvis vandhårdheden altid er **under 5°dH**, er det **ikke** nødvendigt at påfylde salt. Meldingen om påfyldning af salt slukker automatisk, efter indstilling af vandhårdheden er foretaget (se afsnittet Indstillinger, Vandhårdhed).

Hvis der altid anvendes opvaskemiddelprodukter med kombifunktion, og påmindelserne om påfyldning af salt eller afspændingsmiddel ikke ønskes vist, kan disse meldinger deaktiveres (se afsnittet Indstillinger, Meldinger om påfyldning).

Hvis der ikke længere anvendes opvaskemidler med kombifunktion, skal der påfyldes filtersalt og afspændingsmiddel. Aktiver i givet fald påfyldningsmeldingerne.

Filtersalt påfyldes

Inden der påfyldes salt første gang, skal saltbeholderen fyldes med ca. 2 l vand, så saltet kan blive opløst.

Når opvaskemaskinen er taget i brug, vil der altid være tilstrækkeligt vand i saltbeholderen.

- Tag den nederste kurv ud, og åbn låget på saltbeholderen.
- Fyld først saltbeholderen med ca. 2 l vand.

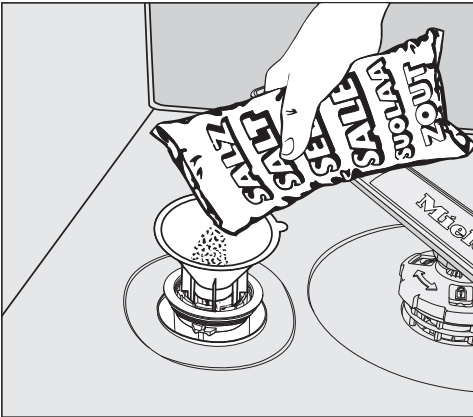

- Sæt tragten på, og fyld salt i beholderen, indtil den er fuld. Saltbeholderen kan afhængig af saltart rumme op til 2 kg.
- Rengør påfyldningsområdet for saltrester. Skru derefter låget fast på saltbeholderen.

Påfyldning af salt

- Påfyld salt efter programslut, når displayet viser påfyld  Påfyld salt.
- Bekræft med *OK*.

Meldingen om påfyldning af salt slukker.

 Risiko for rustdannelse pga. saltopløsning.

Saltopløsningen kan forårsage rustdannelse i opvaskebeholderen og på servicet.

Start programmet  *Koldt/afskylning* uden service umiddelbart efter hver gang låget til saltbeholderen har været åbnet. Dermed kan salt, der måtte være løbet over, fortyndes og pumpes bort.

Hvis saltkoncentrationen stadig ikke er høj nok, kan meldingen om påfyldning af salt stadig vises efter påfyldning af salt. Bekræft i tilfælde heraf endnu en gang med *OK*.

Første ibrugtagning

Afspændingsmiddel

Afspændingsmiddel er nødvendigt, for at vandet lettere kan løbe af servicet, og servicet bedre kan tørre.

Afspændingsmidlet fyldes i beholderen og doseres automatisk i den forindstillede mængde.

 Skader som følge af opvaske-
middel til manuel opvask eller maski-
nopvaskemiddel.

Opvaskemiddel til manuel opvask og
maskinopvaskemiddel beskadiger
beholderen til afspændingsmiddel.

Påfyld kun afspændingsmiddel til
husholdningsopvaskemaskiner.

Der kan alternativt anvendes 10 % fly-
dende citronsyre. Servicet vil da være
mere fugtigt og plettet, end når der an-
vendes afspændingsmiddel.

 Skader som følge af syre.

Opvaskemaskinen kan bliver beska-
diget af syre med højere koncentration.

Anvend aldrig citronsyre med højere
andel citronsyre.

Hvis der kun anvendes kombiopva-
skemidler, er det ikke nødvendigt at
anvende afspændingsmiddel.

De bedste opvaske- og tørreresulta-
ter opnås ved anvendelse af midler
med separat dosering af opvaske-
middel, filtersalt og afspændingsmid-
del.

Hvis der altid anvendes opvaskemid-
delprodukter med kombifunktion, og
påmindelserne om påfyldning af filter-
salt eller afspændingsmiddel ikke øn-
skes vist, kan disse meldinger deakti-
veres (se afsnittet Indstillinger, Meldin-
ger om påfyldning).

Hvis der ikke længere anvendes opva-
skemidler med kombifunktion, skal der
påfyldes filtersalt og afspændingsmid-
del. Aktiver i givet fald påfyldningsmel-
dingerne.

Afspændingsmiddel påfyldes

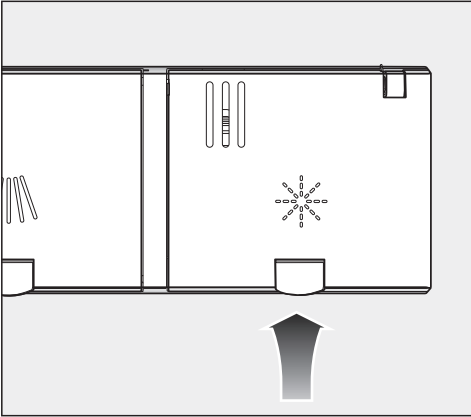

- Løft den gule tast på låget til afspændingsmiddelbeholderen ✨.

Låget springer op.

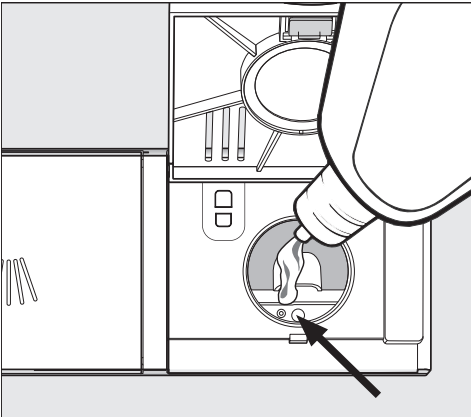

- Påfyld afspændingsmiddel, til påfyldningsmarkeringen (pil) med døren i vandret position er farvet mørk.

Beholderen til afspændingsmiddel kan rumme ca. 110 ml.

- Luk klappen omhyggeligt. Der skal lyde et klik, da der ellers kan trænge vand ind i beholderen, når opvaske-maskinen arbejder.

- Tør eventuelt spildt afspændingsmiddel på døren op, så det ikke forårsager kraftig skumdannelse i det efterfølgende program.

For at opnå et optimalt opvaskeresultat kan afspændingsmiddeldoseringen tilpasses (se afsnittet Indstillinger, Afspændingsmiddel).

Påfyld afspændingsmiddel

Når displayet viser påfyld ✨ Påfyld afspænd.middel, er der kun afspændingsmiddel tilbage til 2-3 opvaskeforløb.

- Påfyld afspændingsmiddel i rette tid.
- Bekræft med OK.

Meldingen om påfyldning af afspændingsmiddel slukker.

Miljøvenlig opvask

Energispareråd

Denne opvaskemaskine er yderst vand- og energibesparende.

Den kan endog blive endnu mere økonomisk, hvis nedenstående råd følges:

- Maskinel opvask er som regel mere økonomisk end manuel opvask.
 - Det er ikke nødvendigt at skylle af under rindende vand.
 - Udnyt altid pladsen i kurvene fuldt ud, dog uden at overfylde maskinen. På den måde vaskes mest økonomisk op.
 - Vælg et opvaskeprogram, der passer til den pågældende form for service og tilsmudsningsgraden (se afsnittet Programoversigt).
- Vælg programmet  ECO til energibesparende opvask. Dette program er mht. det kombinerede vandforbrug det mest effektive til opvask af normalt snavset service.
 - Følg anvisningerne om dosering af opvaskemiddel nøje.
 - Reducer ved manuel dosering af opvaskemiddel mængden af flydende opvaskemiddel og opvaskemiddel i pulverform med $\frac{1}{3}$, hvis kurvene kun er halvt fyldte.

Visning af forbrug EcoFeedback

Ved brug af funktionen Forbrug vises oplysninger om opvaskemaskinens vandforbrug (se afsnittet Indstillinger, Forbrug).

I displayet vises følgende informationer:

- en forbrugsprognose inden programstart
- det faktiske forbrug efter afslutning af program
- opvaskemaskinens totale forbrug

1. Forbrugsprognose:

Efter valg af et program vises først programnavnet og derefter i nogle sekunder det forventede vandforbrug δ .

Forbrugsprognosen vises som et bjælke-diagram. Jo flere streger (■■■), der vises, desto mere vand bliver der brugt.

Værdierne ændres afhængig af valgt program, programtilvalg, opstillingsforhold og servicemængde.

Displayet skifter automatisk fra forbrugsdiagnose til visning af resttid.

Forbrugsdiagnosen er tilkoblet ved levering. Den kan dog frakobles (se afsnittet Indstillinger, Forbrug).

2. Forbrug vises

Ved programslut kan man få vist det faktiske vandforbrug for det afviklede program.

- Bekræft meldingen Forbrug (OK) med OK.

Når opvaskemaskinen slukkes efter afslutning af et program, slettes programmets faktiske forbrugsdata.

3. Samlet forbrug

Man også få vist det samlede vandforbrug for alle opvaskemaskinens opvaskeforløb (se afsnittet Indstillinger, Forbrug).

Opvaskemaskinen fyldes

Generelle anvisninger

Fjern større madrester fra servicet.

Det er ikke nødvendigt at skylle af under rindende vand!

 Skader, forårsaget af aske, sand, voks, smørelse eller farve.

Disse stoffer tilsmudser opvaskemaskinen og kan ikke fjernes igen.

Vask ikke service med disse tilsmudsninger i opvaskemaskinen.

Al service kan anbringes hvor som helst i opvaskemaskinen. Følg dog nedenstående anvisninger:

- Service og bestik må ikke placeres tæt op ad hinanden.
- Anbring servicet således, at alle flader bliver overspulet med vand. Kun på den måde bliver servicet helt rent.
- Anbring servicet, så det står fast.
- Kopper, glas, gryder o.l. anbringes i kurven med åbningen nedad.
- Høje, slanke, hule genstande placeres i kurvens midterste område. Der nås de bedst af vandstrålerne.
- Stil om muligt genstande med dyb bund skråt, så vandet kan løbe fra.
- Spulearmene må ikke blokeres af for høje genstande eller af dele, der stikker gennem kurven. Foretag eventuelt kontrol ved at dreje spulearmene med hånden.
- Vær opmærksom på, at små genstande kan falde ned gennem kurvene.

Anbring derfor små dele, som fx låg, i 3D-MultiFlex-bestikbakken eller bestikkurven (afhængig af model).

Madvarer, som fx gulerødder, tomater eller ketchup kan indeholde naturlige farvestoffer. Hvis større mængder af disse farvestoffer kommer ind i opvaskemaskinen, kan de misfarve plastservice og opvaskemaskinens plastdele. Plastdelenes stabilitet påvirkes ikke af denne misfarvning. Også opvask af sølvbestik kan give misfarvning af plastdele.

Ikke-egnet service

- Bestik og service med dele af træ: Træet tørrer ud og bliver grimt. Desuden kan den lim, der er anvendt, ikke tåle opvask i opvaskemaskine. Det kan få træskafterne til at løsne sig.
- Kunstgenstande som antikke, værdifulde vaser eller glas med dekoration kan ikke tåle opvask i opvaskemaskine.
- Plastdele af ikke-varmebestandigt materiale: Disse dele kan blive deformere.
- Kobber-, messing-, tin- og aluminiumsgenstande: Disse kan blive misfarvede eller matte.
- Glasurdekorationer: Disse kan blive blege, når de har været i opvaskemaskine mange gange.
- Sarte glas og krystalgenstande: Disse kan blive uklare efter længere tids brug.

Sølv

Sølv og aluminium kan blive misfarvet ved kontakt med svovlholdige madvarer. Dertil hører fx æggeblomme, løg, mayonnaise, sennep, bælgfrugter, fisk, fiskelage og marinader.

Sølv, der er pudset med **sølvpudsemiddel**, kan efter opvask i maskine stadig være lidt fugtigt eller plettet, da vandet ikke løber af som en hinde.

Tip: Det må da tørres med et viskestykke.

 Skader på grund af kaustisk alkalisk opvaskemiddel.

Der kan opstå skader på aluminiumsdele (fx fedtfilteret fra emhætter). I ekstreme tilfælde er der fare for en eksplosionsagtig kemisk reaktion (fx knaldluftreaktion).

Til aluminiumsgenstande (fx fedtfiltere) må der ikke anvendes stærkt ætsende alkaliske opvaskemidler beregnet til brug i opvaskemaskiner.

Tip: Anvend service og bestik, der kan tåle maskinopvask.

Glasbeskyttelse

- Glas kan blive matte, når de har været i opvaskemaskine mange gange. Anvend derfor programmer med lave temperaturer til sarte glas (se afsnittet Programoversigt). Faren for, at de bliver matte, vil da være mindre.
- Køb glas, der er egnede til opvask i opvaskemaskine (fx Riedel-glas).
- Anvend opvaskemiddel med særlige glasbeskyttelsesstoffer.
- Læs mere om PerfectGlassCare (skånsom opvask af glas) under produktfordele på miele.dk.

Opvaskemaskinen fyldes

Overkurv

Se også afsnittet: Opvaskemaskinen fyldes, Eksempler på, hvordan opvaskemaskinen fyldes.

Overkurven fyldes

⚠ Skader som følge af udtrængende vand.

Ved opvask uden overkuv kan der løbe vand ud af opvaskemaskinen.

Vask kun op, når overkurven er isat.

- Anbring små, lette og sarte genstande såsom underkopper, kopper, glas, dessertskåle osv. i overkurven. En lav gryde kan også anbringes i overkurven.
- Anbring lange genstande såsom suppeskeer, grydeskeer og lange knive på tværs forrest i overkurven.

FlexCare-klaphylde fyldes

Der kan anbringes kopper, ikke små skåle eller andre flade genstande, på FlexCare-klaphylden. Glas kan stilles stabilt op ad klaphylden.

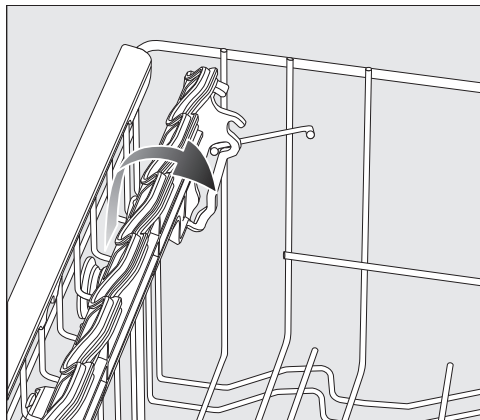

- Klaphylden klappes ned
- Når der skal anbringes høje genstande, kan hylden klappes op.

FlexCare-klaphylde indstilles

Klaphyldens højde og dybde kan indstilles i 2 trin. Derved kan høje service-dele anbringes under klaphylden, og større fade lægges ovenpå.

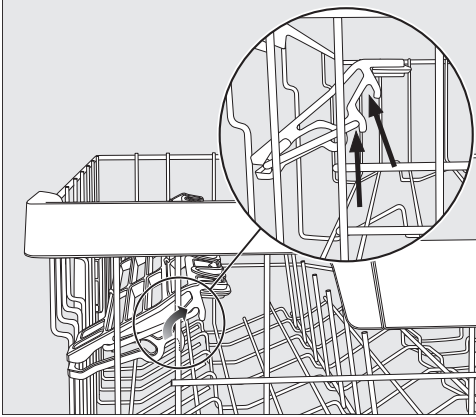

- Træk klaphylden opad, og sæt den på plads igen i den ønskede position (se pilene).

FlexCare-klaphyldens silikoneelementer fyldes

Silikoneelementerne på klaphylden sikrer en stabil placering af især langstilke-de glas.

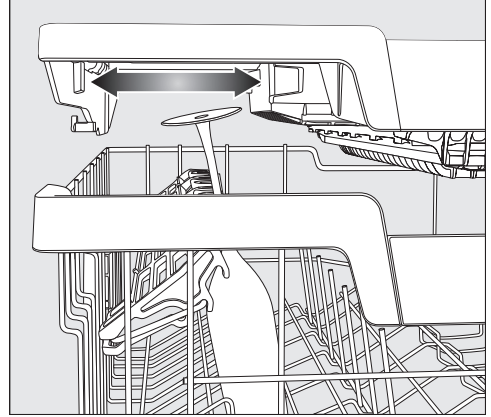

- Klap klaphylden ned, og stil glassene op ad den i åbningerne.
- Flyt om nødvendigt den venstre indsats på 3D-MultiFlex-bestikbakken, for at få plads til høje glas (se afsnittet Bestik, 3D-MultiFlex-bestikbakken).

Opvaskemaskinen fyldes

Spirene i stavindsatsen klappes ned

I de to forreste spirrækker kan hvert andet spir klappes ned for bedre at kunne anbringe større servicedele, fx yoghurt-skåle.

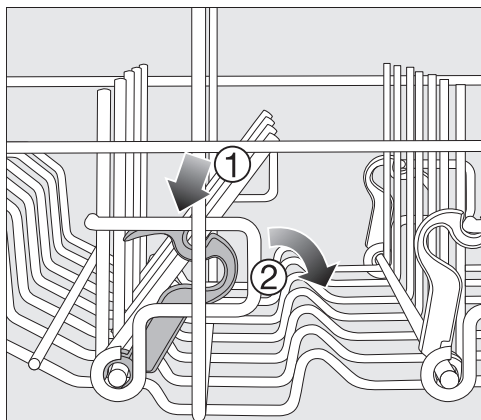

- Tryk den gule arm ned ①, og klap det mørkegrå spir ned ②.
- Anbring skåle lodret i spirrækken.

Overkurven indstilles

For at få mere plads til høje genstande i over- eller underkurven kan man indstille overkurven i 3 positioner med hver 2 cm forskel i højden.

Overkurven kan også indstilles på skrå, så vandet bedre kan løbe ud af fordybninger i servicet. Vær opmærksom på, at kurven skal kunne skubbes frit ind i opvaskemaskinen.

- Træk overkurven ud.

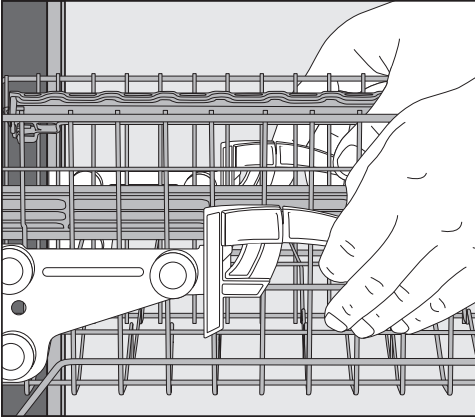

Overkurven indstilles opad:

- Træk kurven opad, indtil den går i hak.

Overkurven indstilles nedad:

- Træk armene på siderne af kurven opad.
- Indstil den ønskede position, og lås armene fast igen.

Indstil overkurven sådan, at den midterste spulearm ikke blokeres.

Opvaskemaskinen fyldes

Underkurv

Se også afsnittet: Opvaskemaskinen fyldes, Eksempler på, hvordan opvaskemaskinen fyldes.

Underkurven indstilles

■ Store og tunge genstande som tallerkener, fade, gryder, skåle osv. placeres i underkurven.

Glas, kopper, små tallerkener og underkopper kan også anbringes i underkurven.

MultiComfort-området fyldes

Det bageste område af underkurven kan anvendes til kopper, glas, tallerkener og gryder.

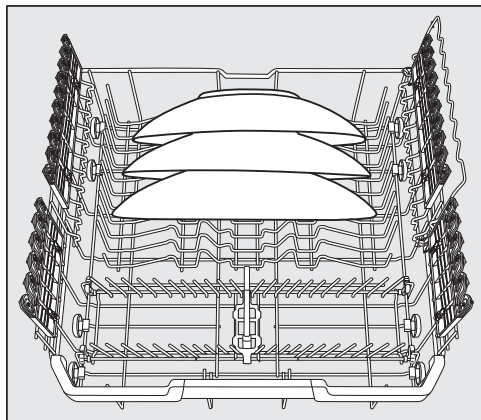

■ Stil særligt store tallerkener i midten af underkurven.

Tip: Hvis tallerkenerne stilles på skrå, kan der anbringes tallerkener med en diameter på op til 35 cm.

Spirene i stavindsatsen klappes ned

De forreste spirrækker anvendes til tallerkener, suppetallerkener, fade, skåle og underkopper.

Rækkerne i stavindsatsen kan klappes ned, så der bliver mere plads til store genstande, som fx gryder, pander og skåle.

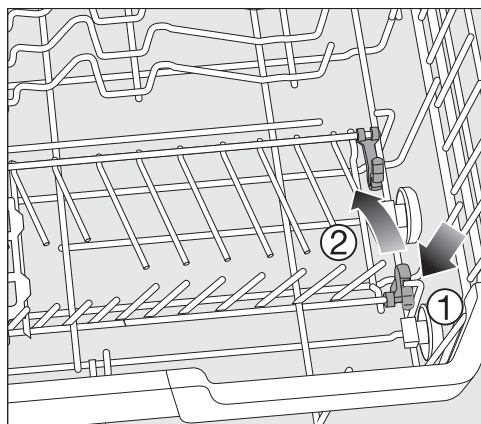

■ Tryk den gule arm ned ①, og klap rækken ned ②.

Opvaskemaskinen fyldes

FlexCare-glasholder med MultiClips fyldes

Silikonerelementerne giver sikkert og stabilt hold til sarte, langstilkede glas.

- Langstilkede glas, fx vin-, champagne- eller ølglas, kan lænes op ad eller hænges op i glasholderens åbninger.
- Glasholderen kan klappes op, når der skal anbringes store genstande.

Glasholderen kan indstilles i 2 højder.

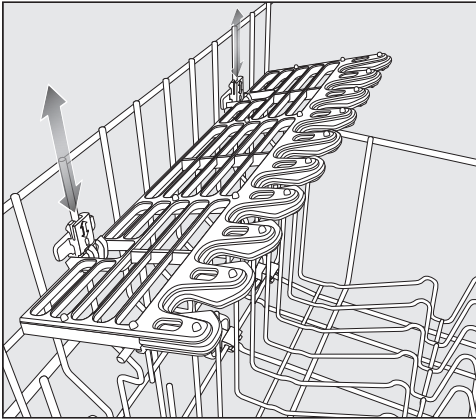

- Skub glasholderen til den ønskede højde, indtil holderne går i hak foroven eller forneden.

Med MultiClips kan let service fastholdes til glasholderen, fx plastservice.

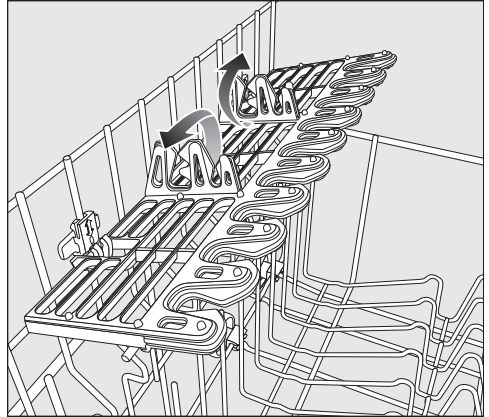

- Klap MultiClips op.

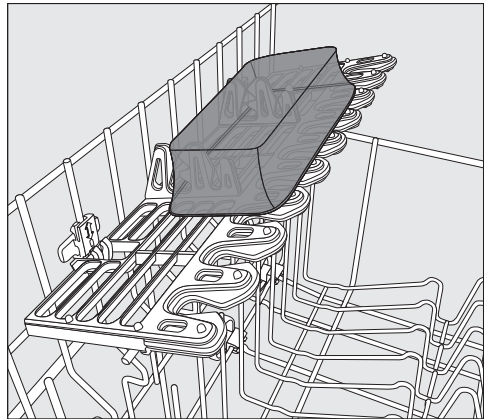

- Sæt lette servicedele fast på MultiClips.

Opvaskemaskinen fyldes

Glasbøjlen fyldes

Med glasbøjlen kan særligt langstilkede glas anbringes, så de står fast.

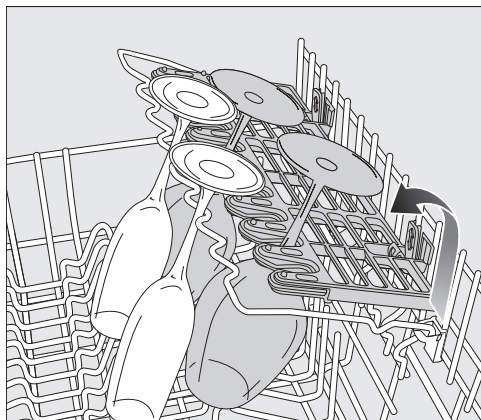

- Klap glasbøjlen ned, og stil glassene op ad den.

Flaskeholder klappes ned

Med flaskeholderen kan tynde beholdere, som fx mælke- eller sutteflasker, anbringes sikkert.

- Klap flaskeholderen op, og tryk den ned, til den går i hak.

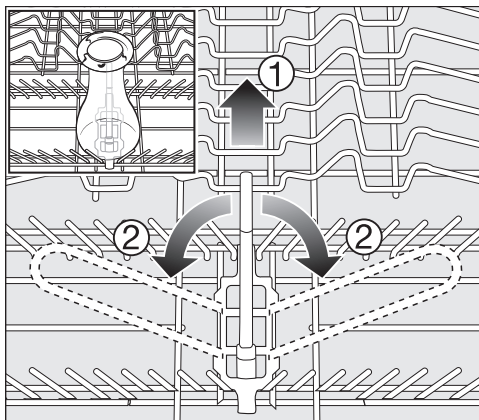

- Hvis flaskeholderen ikke skal anvendes, klappes den til side ② ved at løfte op i det gule greb ①.

Bestikbakke

Se også afsnittet: Opvaskemaskinen fyldes, Eksempler på, hvordan opvaskemaskinen fyldes.

- Anbring bestikket i 3D-MultiFlex-bestikbakken eller i bestikkurven (afhængig af model).

3D-MultiFlex-bestikbakke fyldes

Hvis man anbringer knive, gaffler og skeer opdelt i forskellige områder, er det lettere, når bestikket skal tages ud igen.

Bladet på skeerne lægges på de små tandrækker, så også de sidste rester vand kan dryppe af.

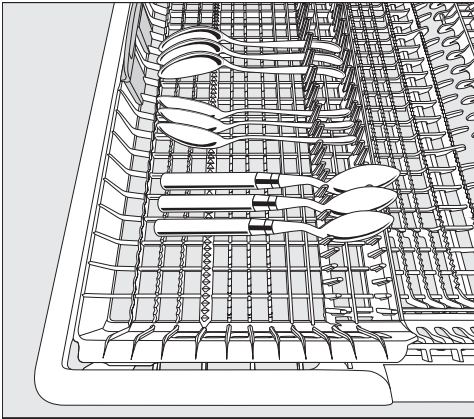

- Hvis skeernes skafter ikke kan ligge mellem holderne, kan skeerne anbringes med bladet mellem holderne.

Skub den venstre indsats ind i midten for at anbringe højere servicedele og langstilkede glas i overkurven (se afsnittet Overkurv, FlexCare-klaphydens silikonelementer fyldes).

I den forsænkede midterdel af bestikbakken kan der anbringes store og lange bestikdele (som fx salatbestik, køkkenknive).

Sorter de høje dele (fx kagespader) således, at den øverste spulearm ikke bliver blokeret.

For at give mere plads i den højre del af bestikbakken til store bestikdele eller mindre servicestykker kan den højre indsats indstilles i højden.

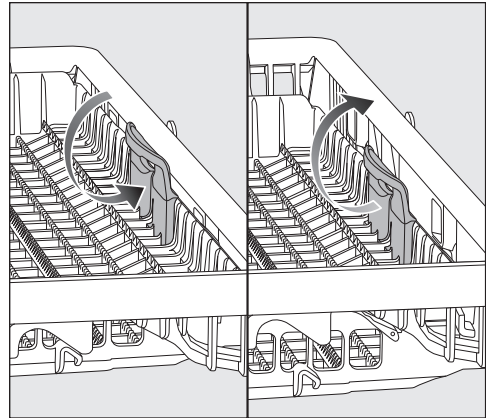

- Tryk indsatsen nedad i det gule greb, indtil den går i hak.

Opvaskemaskinen fyldes

Eksempler på, hvordan opvaskemaskinen fyldes

Opvaskemaskine med bestikbakke

Overkurv

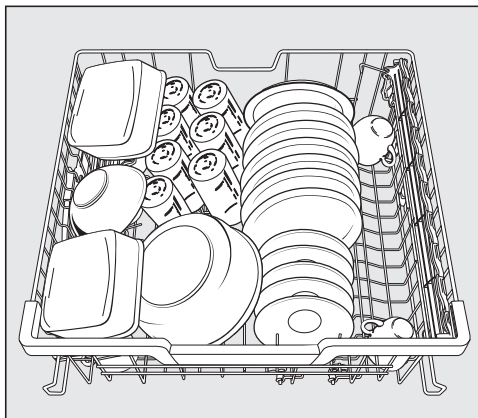
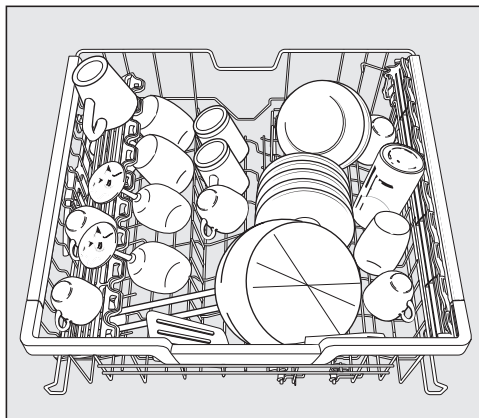

Underkurv

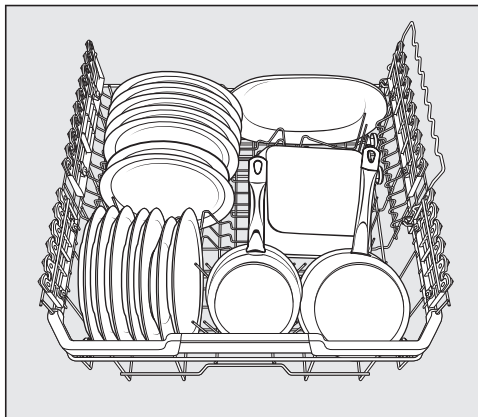
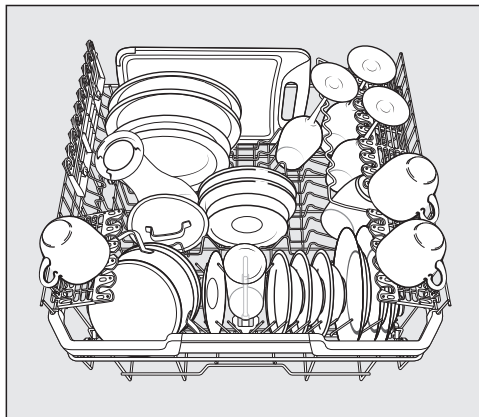

Bestikbakke

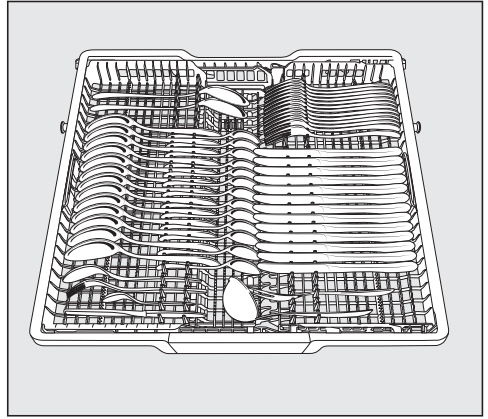
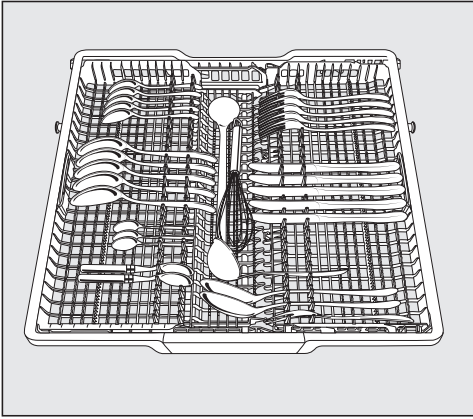

Kraftigt tilsmudset service

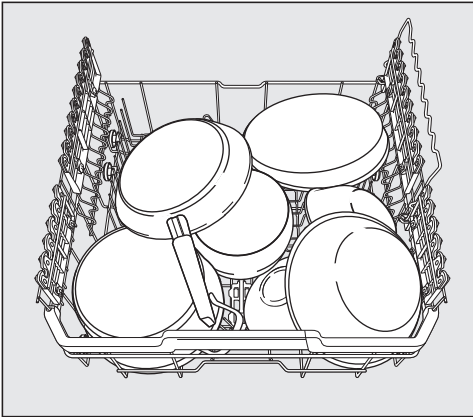

Opvaskemiddel

⚠ Risiko for ætsning som følge af opvaskemidlet.

Opvaskemiddel kan forårsage ætsninger på huden, i øjne, næse, mund og svælg.

Undgå at komme i kontakt med opvaskemidlet.

Undgå at indånde opvaskemiddel i pulverform. Indtag heller ikke opvaskemidlet! Hvis man har indåndet eller indtaget opvaskemiddel, skal man straks søge læge.

Sørg for, at børn ikke kommer i berøring med opvaskemiddel. Der kan være rester af opvaskemiddel i opvaskemaskinen. Hold derfor også børn væk fra den åbne opvaskemaskine. Fyld først opvaskemiddel på lige inden programstart, og lås døren med børnesikringen (afhængig af model).

⚠ Skader som følge af rengøringsmiddel, der indeholder aktivt klor.

Pulver og flydende rengøringsmidler, der indeholder aktivt klor, må ikke anvendes. De kan beskadige opvaskemaskinens plastik og tætninger.

Anvend ikke rengøringsmiddel med aktivt klor.

Anvendelsesområde

Brug rengøringsmiddel, der passer til anvendelsen. Ved **erhvervsmæssig brug** anbefales et rengøringsmiddel til erhvervsmæssigt brug.

Rengøringsmidler i pulver- og flydende form samt andre proceskemikalier til din erhvervsopvaskemaskine kan du bestille på Miele Professionals hjemmeside.



Til **almindelig husholdningsbrug** anbefales et rengøringsmiddel til husholdningsopvaskemaskiner, der kan bestilles på Miele's hjemmeside.

Rengøringsmidler i pulverform eller andre pleje-/vaskemidler til husholdningsbrug kan bestilles via Miele@mobile-appen eller på Miele's hjemmeside.



Rengøringsmiddel i pulverform og opvasketabs

Anvend kun opvaskemiddel i pulverform eller opvasketabs i doseringsanlægget i døren.

Anvend udelukkende opvaske-tabs, der kan opløses hurtigt.

Egnede tabs finder du i Miele's sortiment af rengøringsmidler. Hvis der anvendes opvaskemiddelprodukter med kombifunktion (tabs, der udover opvaskemiddel også indeholder afspændings- og afkalkningsmiddel), bør der på grund af korte programtider og evt. vandkvalitet anvendes ekstra afspændingsmiddel og salt (i reducerede mængder).

- Doser rengøringsmiddel i pulverform eller rengøringstabs i opvaskemiddelbeholderens kammer.

Opvaskemiddel doseres

Beholderen til opvaskemiddel kan rumme maks. 50 ml opvaskemiddel.

Til hjælp ved doseringen er der anbragt markeringer i beholderen: 20, 30, maks. De angiver den omtrentlige mængde i ml, når døren er åbnet i vandret stilling og ved maks. fyldning.

Ved opvaskemiddel i pulverform vises afhængig af producent og granulatets størrelse den omtrentlige doseringsmængde i gram.

- Følg doseringsanvisningerne på emballagen.
- Hvis ikke andet er angivet, doseres en opvasketab eller 20-30 ml opvaskemiddel i beholderen, afhængig af hvor snavset servicet er.

Hvis der anvendes mindre opvaskemiddel end angivet, er der risiko for, at servicet ikke bliver helt rent.

Opvaskemiddel

Opvaskemiddel påfyldes

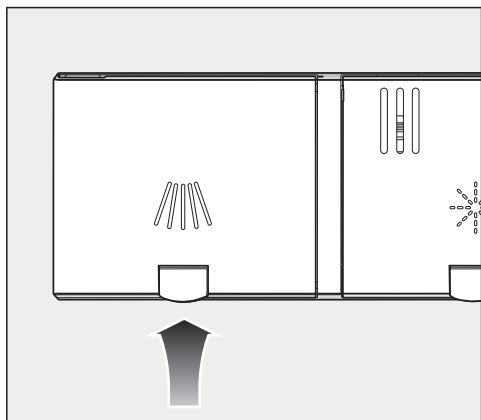

- Løft den gule tast på låget til rengøringsmiddelbeholderen .

Låget springer op.
Låget er ligeledes åbent efter et programforløb.

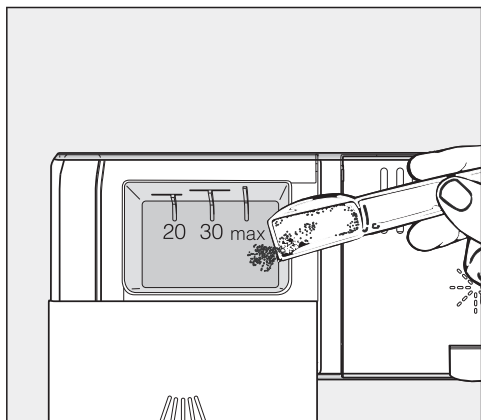

- Fyld opvaskemiddel i beholderen til opvaskemiddel.
- Skub låget til opvaskemiddelbeholderen til, så det går tydeligt i hak.

Låget til opvaskemiddelbeholderen må ikke komme i spænd pga. opvaskemidlet. Det kan bevirke, at låget under programafvikling ikke åbnes. Overfyld ikke rengøringsmiddelbeholderen.

- Luk også opvaskemiddelpakningen. Ellers kan midlet klumpe.

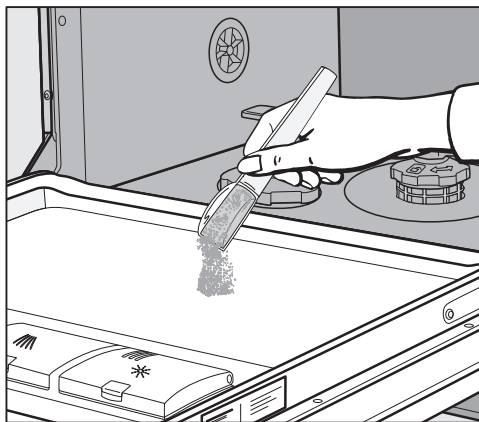

- I programmer med fors kyl (se afsnittet Programoversigt) kan du anbringe en smule opvaskemiddel indvendigt på døren.

Flydende opvaskemiddel

Opvaskemaskinen kan om ønsket udstyres med en ekstern doseringspumpe til flydende opvaskemiddel (DOS-modul).

Aktivering af doseringssystemet og indstilling af doseringen af opvaskemiddel fremgår af afsnittet Menuen Indstillinger, Ekstern DOS.

Ved særlige tilsmudsninger og anvendelse af flydende opvaskemiddel kan der rettes henvendelse til Miele Teknisk Service vedrørende optimal tilpasning af opvaskemidlet til de pågældende forhold.

Beholderen fyldes eller udskiftes

DOS-modulet er udstyret med en niveauovervågning, som afgiver meldingen Påfyld opvaskemiddel i displayet, hvis niveauet i beholderen er for lavt.

- Udskift beholderen med det pågældende proceskemikalie efter en programafslutning, så snart meldingen vises i displayet.
- Bekræft meldingen med tasten **OK**.

Udskift beholderne rettidigt for at forhindre, at de suges helt tomme.

Hvis et doseringssystem er suget tomt, skal det udluftes inden næste programstart.

- Stil beholderen på den åbne maskindør eller et underlag, der er nemt at rengøre.

- Tag låget af beholderen, og tag sugelansen op. Læg den på den åbne maskindør.
- Fyld eller udskift beholderen, sæt doseringslansen i, og tryk låget ned, til det går i hak. Vær opmærksom på farvemærkingen.

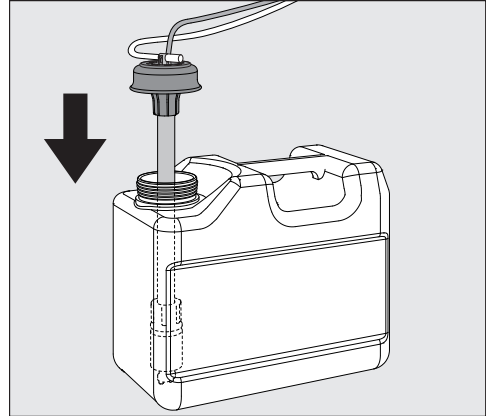

- Tilpas doseringslansen til beholderens størrelse ved at skubbe den ned til bunden af beholderen.
- Tør evt. spildt proceskemikalie grundigt af.
- Stil beholderen ved siden af opvaskemaskinen på gulvet eller i et skab ved siden af. Beholderen skal stå i niveau med opvaskemaskinen og må ikke stilles oven over eller på maskinen.
- Doseringssystemet skal herefter udluftes.

Forbrug kontrolleres

Kontroller forbruget af de anvendte proceskemikalier regelmæssigt ved hjælp af påfyldningsniveauet i beholderen for at registrere eventuelle uregelmæssigheder ved doseringen.

Opvaskemiddel

Udskiftning af opvaskemiddel



Ved skift af opvaskemiddel skal doseringssystemet gennemskylles med vand forinden for at undgå en reaktion fra de forskellige opvaskemidler.

- Tag sugelansen op af beholderen, og stil den i en beholder med vand.
- Start "Dos.system ansuges" **to** gange (se afsnittet Menuen Indstillinger, Ekstern dosering) for at gennemskylle doseringssystemet.
- Før efterfølgende sugelansen ned i den nye beholder, og start "Dos.system ansuges" igen.

Doseringssystemet er klar til brug.

Følg doseringsanvisningerne fra producenten af opvaskemidlet, både ved brug af opvaskemiddel i pulverform og flydende opvaskemiddel.

Opvaskemaskinen tændes

- Kontroller, om spulearmene kan drejes frit.
- Luk døren.
- Åbn vandhanen, hvis den er lukket.
- Tryk på sensortast .
Hvis opvaskemaskinen forinden var slukket i mere end 1 minut, skal der trykkes lidt længere tid på sensortasten  (hindrer utilsigtet betjening ved rengøring).

Displayet viser kortvarigt programmet  ECO, og den tilhørende sensortast lyser.

Derefter vises ligeledes kortvarigt en prognose for forventet energi- og vandforbrug for det valgte program.

Derefter skifter displayet til visning af forventet programtid.

Sensortasten *Start* blinker.

Valg af program

Vælg altid program ud fra servicets art og tilsmudsningsgrad.

I afsnittet **Programoversigt** er programmerne og deres anvendelsesområder beskrevet.

- Tryk på tasten til det ønskede program.

Sensortasten for det valgte program lyser.

Der kan nu vælges ekstrarfunktioner (se afsnittet Ekstrarfunktioner).







Ved valg af ekstrarfunktioner lyser de pågældende sensortaster.

Den daglige drift

Visning af programtid

Før programstart viser displayet den forventede tid for det valgte program. Under hele programforløbet vises programmets resttid.

Det pågældende programafsnit vises med et symbol:

-  Afskylning / Iblødsætning
-  Rengøring
-  Mellemskylning
-  Klarskylning
-  Tørring
-  Slut

Den viste programtid kan ændre sig fra gang til gang for det samme program. Den afhænger bl.a. af tilløbsvandets temperatur, afkalkningsanlæggets regenereringscyklus, opvaskemiddeltypen, mængden af service samt af, hvor snavset servicet er.

Når et program vælges for første gang, angives en gennemsnitlig programvarighed, der gælder for varmtvandstilslutning.

De tider, der er angivet i afsnittet Programoversigt, er baseret på maskinfyldning og temperaturer iht. standard.

I hvert programforløb korrigerer styringen programtiden efter tilløbsvandets temperatur og mængden af service.

Et program startes

- Tryk på sensortasten *Start/Stop*. Bekræft forinden de viste meddelelser med *OK*.

Programmet starter.

Sensortasten *Start* lyser.

Under programforløbet kan betegnelsen på det valgte program vises ved tryk på *OK*.

 Fare for forbrænding på grund af det varme vand.

Under drift kan vandet i opvaskemaskinen være varmt.

Hvis det er nødvendigt at åbne døren, mens opvaskemaskinen kører, skal dette derfor gøres meget forsigtigt.

Programslut

Når et program er slut, lyder en signal-lyd (hvis aktiveret).

Programmet er slut, når meldingen

🔊 Slut vises i displayet.

Når funktionen AutoOpen er aktiveret, åbnes døren i nogle programmer på klem (se afsnittet Indstillinger - AutoOpen). Derved forbedres tørringen.

Når programmeringsfunktionen Forbrug er tilkoblet, kan man få vist det afviklede programs faktiske vandforbrug (se afsnittet Miljøvenlig opvask - Visning af forbrug EcoFeedback).

Tørreblæseren kører eventuelt videre i nogle minutter efter programslut.

 Beskadigelser som følge af vanddamp.

Vanddamp kan beskadige sarte bordpladekanter, hvis døren åbnes efter programslut, og blæseren ikke arbejder videre.

Hvis den automatiske døråbning er frakoblet (se afsnittet Indstillinger, AutoOpen), og døren alligevel ønskes åbnet efter programslut, skal den åbnes helt.

EnergiManagement

10 minutter efter sidste tryk på en sensortast eller efter programslut slukker opvaskemaskinen automatisk for at spare energi.

Opvaskemaskinen kan tændes igen ved tryk på tasten 🔌.

Hvis opvaskemaskinen forinden var slukket i mere end 1 minut, skal der trykkes lidt længere tid på sensortasten 🔌 (hindrer utilsigtet betjening ved rengøring).

Opvaskemaskinen slukker ikke automatisk, mens et program er i gang, eller hvis der foreligger en fejl.



Den daglige drift

Opvaskemaskinen slukkes

- Opvaskemaskinen kan altid slukkes med sensortasten .

En indstillet timer kan også afbrydes ved at slukke.

Hvis opvaskemaskinen slukkes under afviklingen af et program, stoppes programmet.

- Bekræft spørgsmålet *Sluk produktet* med *OK*.
- Hvis du har trykket på tasten , men alligevel ikke ønsker at afbryde programmet, vælges tilvalget *Sluk ikke produktet* med tasten  i displayet. Bekræft med *OK*.

 Skader på grund af udtrængende vand.

Vand, der løber ud, kan forårsage skader.

Vandhanen bør af sikkerhedsmæssige grunde lukkes, hvis opvaskemaskinen ikke skal bruges i længere tid, fx i ferier.

Opvaskemaskinen tømmes

Varmt service kan ikke tåle stød! Lad det derfor afkøle i opvaskemaskinen, indtil det er til at røre ved.

Hvis døren åbnes helt, efter at opvaskemaskinen er slukket, afkøles servicet hurtigere.

- Tøm først underkurven, derefter overkurven og til sidst 3D-MultiFlex-bestikbakken (hvis der er en sådan). Herved undgås, at der falder vanddråber fra overkurven eller 3D-MultiFlex-bestikbakken ned på servicet i hhv. underkurven og overkurven.

Et program afbrydes

Programmet afbrydes, når døren åbnes.

Når døren lukkes igen, vises *Videre med Start* i displayet.

Ved tryk på tasten *Start* fortsætter programmet derfra, hvor det blev afbrudt.

 Fare for forbrænding på grund af det varme vand.

Under drift kan vandet i opvaskemaskinen være varmt.

Hvis det er nødvendigt at åbne døren, mens opvaskemaskinen kører, skal dette derfor gøres meget forsigtigt.

Program afbrydes eller ændres

Ved programafbrydelse kan vigtige programafsnit bortfalde.

Hvis det skulle blive nødvendigt at afbryde et program, må dette kun gøres inden for de første minutter af programforløbet.

Hvis et program allerede er startet, kan det afbrydes på følgende måde:

- Sluk opvaskemaskinen med tasten .
- Bekræft spørgsmålet *Sluk produktet med OK*.

Hvis der skal vælges et andet program:

- Tænd opvaskemaskinen igen med sensortasten .
- Ved manuel dosering af opvaskemiddel kontrolleres, om beholderen til opvaskemiddel er lukket. Hvis låget på beholderen til opvaskemiddel allerede er åbnet, påfyldes opvaskemiddel, og låget lukkes igen.
- Vælg det ønskede program, og start det.

Ekstrafunktioner

Valgmuligheder

Ekstrafunktionerne kan til- og fravælges inden programstart via de pågældende taster og displayet.

Resttidsvisning og temperatur kan også ændres under programforløbet.

- Tænd opvaskemaskinen ved tryk på sensortasten .

Sensortasten *Start* blinker.

- Vælg et program.
- Tryk på tasten for den ønskede funktion.

Kontrollampen for den pågældende taster lyser, hvis funktionen er tilgængelig for det valgte program.

Hvis funktionen ikke er mulig i det valgte program, kommer der en meddelelse herom i displayet.

- Bekræft denne meddelelse med *OK*.
- Start programmet ved tryk på *Start*.

Den valgte funktion forbliver aktiv i det pågældende program, indtil indstillingen ændres igen.

Resttid

Resttidsvisning  er valgt som standard og viser den resterende tid, indtil programmet er slut.

Der kan også stilles om til Temperatur  under programforløbet.

Temperatur

Funktionen Temperatur  viser den aktuelle temperatur for opvaskeblokken.

Der kan også stilles om til Resttidsvisning  under programforløbet.

Forlænget tørring

Forlænget tørring  giver en bedre tørreeffekt i de programmer, funktionen er aktiveret i.

På grund af længere blæsertid og højere klarskylletemperatur øges energiforbruget.

Ved aktiveret AutoOpen-funktion åbner døren ved programslut.

Indstillinger

Funktionen Indstillinger  åbner menuen, hvor der kan foretages indstillinger på maskinen og ændring af programparametre.

Yderligere oplysninger findes i afsnittet Menuen Indstillinger.

Timer

Med timer  er der flere muligheder for at starte et program på et senere tidspunkt. Start- eller sluttidspunkt på et program kan indstilles. Derudover er det med funktionerne EcoStart eller SmartStart muligt at udnytte eventuelle forskelle i strømtakster afhængig af tidspunkt på døgnet.

Ved manuel dosering af opvaskemiddel kan opvaskemidlet klumpe, hvis beholderen til opvaskemidlet er fugtig og ikke helt skyllet ud.

Vær ved brug af timeren opmærksom på, at beholderen til opvaskemiddel skal være tør ved dosering af opvaskemiddel. Tør om nødvendigt opvaskemiddelbeholderen af før dosering.

Anvend ikke flydende opvaskemiddel. Rengøringsmidlet kan løbe ud.

 Sundhedsfare på grund af rengøringsmidlet.

Før at undgå at børn kommer i berøring med opvaskemidlet:

Fyld først opvaskemiddel på **lige inden** programstart, dvs. lige inden timeren aktiveres. Sikr døren med børnesikringen.

Timeren aktiveres

- Tænd opvaskemaskinen med sensortasten .

Sensortasten *Start* blinker.

- Vælg det ønskede program.
- Tryk på sensortast .

Sensortasten  lyser.

Med sensortasterne \vee/\wedge kan der vælges mellem funktionerne *Start kl.*, *Slut kl.* og *EcoStart* eller *SmartStart*.

- Bekræft den ønskede funktion med *OK*.

Den sidst valgte Timer-tid vises, og timer-talblokken er markeret.

- Skriv den ønskede Timer-tid med sensortasterne \vee/\wedge , og bekræft med *OK*.

Hvis der under tidsindstillingen ikke trykkes på nogen tast i flere sekunder, skifter displayet tilbage til det foregående menuniveau. Indstillingerne skal da gentages.

Efter aktivering af Timeren, slukker alle kontrollamper efter nogle minutter for at spare energi.

Displayvisningen kan tilkobles igen i nogle minutter ved tryk på tasten .

En Timer kan også aktiveres via Miele@mobile-appen.

Ekstrafunktioner

"Start kl." indstilles

Med funktionen *Start kl.* indstilles det ønskede nøjagtige starttidspunkt for programmet.

- Indstil timer med sensortasterne \vee/\wedge , og bekræft med *OK*.

Timerne gemmes, og minut-talblokken er markeret.

- Indstil minutter med sensortasterne \vee/\wedge , og bekræft med *OK*.

Det gemte starttidspunkt for det valgte program vises i nogle minutter.

Det valgte program starter automatisk på det indstillede tidspunkt.

Resttiden vises i displayet, sensortast \odot slukker, og sensortast *Start* lyser.

"Slut kl." indstilles

Med funktionen *Slut kl.* indstilles tidspunktet, hvor det valgte program senest skal slutte.

- Indstil timer med sensortasterne \vee/\wedge , og bekræft med *OK*.

Timerne gemmes, og minut-talblokken er markeret.

- Indstil minutter med sensortasterne \vee/\wedge , og bekræft med *OK*.

Det beregnede starttidspunkt for det valgte program vises i nogle minutter.

Hvis det indstillede sluttidspunkt ikke er muligt pga. for lang programtid, vises det indstillelige tidsrum i displayet.

- Bekræft meldingen med *OK*.

Det valgte program starter automatisk på det beregnede starttidspunkt.

Resttiden vises i displayet, sensortast \odot slukker, og kontrollampe *Start* lyser.

"EcoStart" indstilles

Med funktionen EcoStart kan der anvendes variable strømtakster. Der skal først en gang for alle indstilles op til tre strømtakst-tidszoner (se afsnittet Indstillinger, EcoStart).

Indstil herefter tidspunktet, hvor det valgte program senest skal slutte.

Opvaskemaskinen starter automatisk i den billigste takstzone inden for den indstillede tid.

- Indstil timer med sensortasterne \vee/\wedge , og bekræft med *OK*.

Timerne gemmes, og minut-talblokken er markeret.

- Indstil minutter med sensortasterne \vee/\wedge , og bekræft med *OK*.

Det beregnede starttidspunkt for det valgte program vises i nogle minutter.

Det valgte program starter automatisk på det beregnede starttidspunkt.

Resttiden vises i displayet, sensortast \odot slukker, og sensortast *Start* lyser.

"SmartStart" indstilles

Med funktionen SmartStart kan opvaskemaskinen automatisk startes på et tidspunkt, hvor energiforsyningsselskabets strømtarif er særligt gunstig.

Til denne funktion kan du have brug for ekstra, teknisk tilbehør.

Hvis man i menuen Indstillinger \blacksquare har aktiveret funktion SmartStart, vises i menuen \odot ikke længere funktion EcoStart, men SmartStart (se afsnittet Indstillinger, Miele@home).

Hvis energiforsyningsselskabet tilbyder denne service, sendes et signal herfra, når strømtariffen er særligt gunstig. Opvaskemaskinen startes af dette signal.

Der kan indstilles et tidspunkt, hvor programmet senest skal slutte. Opvaskemaskinen beregner det senest mulige starttidspunkt for det valgte program, og venter indtil denne starttid er nået på signalet fra energiforsyningsselskabet.

Ekstrafunktioner

Indstil tidspunktet, hvor det valgte program senest skal slutte.

- Indstil timer med sensortasterne \vee/\wedge , og bekræft med *OK*.

Timerne gemmes, og minut-talblokken er markeret.

- Indstil minutter med sensortasterne \vee/\wedge , og bekræft med *OK*.

Displayet viser *Venter på SmartStart*. Sensortasten *Start* lyser i nogle minutter.

Det valgte program starter automatisk, så snart energiforsyningsselskabet sender signalet, eller det beregnede senest mulige starttidspunkt er nået.

Resttiden vises i displayet, sensortast \oplus slukker, og sensortast *Start* lyser.

Timer ændres eller slettes

Den indstillede Timer-tid kan ændres eller slettes.

- Tryk på sensortast \oplus .

- Vælg med sensortast \vee/\wedge den før valgte Timer-funktion, og bekræft med *OK*.

- Vælg med sensortasterne \vee/\wedge funktionen *Ændr* eller *Slet*, og bekræft med *OK*.

Når funktionen *Ændr* er bekræftet med *OK*, kan den indstillede Timer-tid ændres.

Når funktionen *Slet* er bekræftet med *OK*, vises det valgte programs programtid i displayet.

Sensortast \oplus slukker, og sensortast *Start* blinker.



Programmet kan nu startes, eller opvaskemaskinen slukkes.

Hvis opvaskemaskinen slukkes under en Timer-tid, afbrydes Timeren ligeledes.

Den indstillede timer-tid kan ændres eller slettes via Miele@mobile-appen.

Fjernstart aktiveres

Det er nu muligt at fjernbetjene opvaskemaskinen med Miele@mobile-appen. Dertil installeres appen på en mobil enhed, opvaskemaskinen tilsluttes det trådløse netværk (se afsnittet Indstillinger, Miele@home) og evt. tilkobles funktionen MobileControl (se afsnittet Indstillinger, Fjernstyring).

- Tænd opvaskemaskinen med sensortasten .
- Tryk ved lukket dør på sensortasten .

Sensortasten  lyser.

Fjernbetjening af opvaskemaskinen med Miele@mobile-appen skal før programstart genaktiveres, hver gang døren åbnes.









Opvaskemaskinen kan nu fjernbetjenes med Miele@mobile-appen.

Funktionen "Fjernstart" forbliver aktiv, indtil den deaktiveres igen med sensortasten . Funktionen er ligeledes aktiv, når opvaskemaskinen slukkes og tændes igen.

Også selv om funktionen "Fjernstart" ikke er aktiv, kan Miele@mobile-appen vise opvaskemaskinens status og foretage indstillingerne.

Hvis et opvaskeprogram startes med sensortast *Start*, er funktionen "Fjernstart" automatisk aktiveret under programafviklingen, og sensortast  lyser.

Programoversigt

Program	Anvendelse	Opvaskemiddel
		Beholder til opvaskemiddel  1)
 Kort	Til friske, løstsiddende madrester.	20 - 25 g eller 1 tab
 Universal	Til normale, let indtørrede madrester.	20 - 25 g eller 1 tab
 Intensiv	Til fastbrændte, meget fastsiddende, indtørrede, stivelses- eller proteinholdige madrester ¹⁾ .	20 - 25 g eller 1 tab
 Plast	Specielt program til plastgenstande	20 - 25 g eller 1 tab
 Glas	Specielt glasprogram	20 - 25 g eller 1 tab
 Hygiejne	Specielt hygiejneprogram til genstande, som kræver meget højt hygiejneniveau	20 - 25 g eller 1 tab
 Afskylning - koldt	Til afskylning af meget snavset service, fx til hurtig afskylning af snavs eller til at undgå indtørring, hvis der ikke skal køres et helt program endnu.	
 ECO *)	Energispare-program med lang programtid til normale, let indtørrede rester.	20 - 25 g eller 1 tab

*) Dette program er mht. det kombinerede energi- og vandforbrug det mest effektive til opvask af normalt snavset service.

(fast programforløb, der ikke kan ændres)

¹⁾ Se afsnittet Opvaskemiddel

Programoversigt

Programforløb					
Afskylning	Rengøring	Mellemskyl	Klarskyl	Tørring	AutoOpen
	X 60-65 °C ²⁾ 1 min.	X 40 sek.	X 65 °C ³⁾ 30 sek.	(X) 20 min. ⁴⁾	(X)
	X 65 °C 6 min.	X 3 min.	X 65 °C ³⁾ 2 min.	(X) 30 min.	(X)
X 6 min.	X 75 °C 6 min.	X 3 min.	X 65 °C ³⁾ 2 min.	(X) 30 min.	(X)
X 6 min.	X 50 °C 1 min.	X 5 min.	X 60 °C 1 min.	X 30 min.	(X)
	X 50 °C 1 min.	X 3 min.	X 50 °C 2 min.	(X) 20 min.	(X)
X 8 min.	X 60 °C 10 min.	X 3 min.	X 82 °C 2 min.	X 30 min.	(X)
	X Kold 10 min.				
	X 51,5 °C 44 min.	X 4 min.	X 48 °C 10 min.	X 127 min.	(X)

X = programtrin, der afvikles







(X) = programtrin, der kan tilvælges (se afsnittet Ekstrafunktioner, Valgmuligheder)

²⁾ Den opnåede temperatur afhænger af service, servicemængde og vandtilløbstemperatur.

³⁾ Mulighed for øgning af temperaturen til 82 °C.

⁴⁾ Ved temperaturstigning til 82 °C forlænges tørretiden til 30 min.







Programoversigt

Program	Forbrug ⁶⁾						Tid ⁶⁾			
	Elforbrug				Vand					
	Koldt vand 15 °C		Varmt vand 55 °C				Koldt vand 15 °C		Varmt vand 55 °C	
	2,1 kW	7,3 kW	2,1 kW	7,3 kW	2,1 kW	7,3 kW	2,1 kW	7,3 kW	2,1 kW	7,3 kW
 Kort	1,4 kWh		0,9 kWh		14,7 l		53 min 7)	22 min 7)	36 min 7)	17 min 7)
 Universal	1,5 kWh		1,0 kW h	0,9 kW h	14,8 l		65 min 7)	34 min 7)	49 min 7)	31 min 7)
 Intensiv	1,7 kWh		1,0 kWh		19,2 l		79 min 7)	48 min 7)	58 min 7)	43 min 7)
 Plast	1,3 kW h	1,2 kW h	0,6 kW h	0,5 kW h	19,5 l		90 min .	65 min .	68 min .	60 min .
 Glas	1,0 kWh		0,4 kWh		15,3 l		43 min 7)	23 min 7)	27 min 7)	19 min 7)
 Hygiejne	1,9 kW h	1,8 kW h	1,2 kW h	1,1 kW h	19,2 l		85 min 7)	53 min 7)	65 min 7)	47 min 7)
 Afskylning - koldt	0,02 kWh		0,02 kWh		4,5 l		13 min.		13 min.	

⁶⁾ De nævnte værdier er beregnet iht. EN 50242 for en tilslutningsledning på 2,1 og 7,3 kW. I praksis kan der afhængig af afvigende betingelser eller påvirkning fra sensorer optræde tydelige forskelle. Den viste tid tilpasses betingelserne i brugerens husholdning.

⁷⁾ Den viste tid er opvasketiden uden tørring.

Programoversigt



Program	Forbrug ⁶⁾			Tid ⁶⁾	
	Elforbrug		Vand	Koldt vand 15 °C	Varmt vand 55 °C
	Koldt vand 15 °C	Varmt vand 55 °C			
 Kort	1,5 kWh	1,0 kWh	14,5 l	22 min. ⁷⁾	17 min. ⁷⁾
 Universal	1,5 kWh	1,0 kWh	15,2 l	37 min. ⁷⁾	32 min. ⁷⁾
 Intensiv	1,7 kWh	1,0 kWh	20,2 l	53 min. ⁷⁾	48 min. ⁷⁾
 Glas	1,0 kWh	0,4 kWh	15,2 l	24 min. ⁷⁾	21 min. ⁷⁾
 Hygiejne	1,8 kWh	1,1 kWh	20,2 l	57 min. ⁷⁾	51 min. ⁷⁾
 Plast	1,2 kWh	0,5 kWh	20,2 l	85 min.	80 min.
 Afskylning - koldt	0,02 kWh	0,02 kWh	5,5 l	13 min.	13 min.

⁶⁾ De nævnte værdier er beregnet iht. EN 50242 for en tilslutningsledning på 3,2 kW. I praksis kan der afhængig af afvigende betingelser eller påvirkning fra sensorer optræde tydelige forskelle. Den viste tid tilpasses betingelserne i brugerens husholdning.

⁷⁾ Den viste tid er opvasketiden uden tørring.

Programoversigt

Forbrugsværdier i ECO-program

Program	Forbrug ⁸⁾			Tid ⁸⁾	
	Elforbrug		Vand	Koldt vand 15 °C	Varmt vand 55 °C
	Koldt vand 15 °C	Varmt vand 55 °C			
 ECO 13 kuverter	0,930 kWh	0,6 kWh	12 l	250 min.	245 min.
 ECO 14 kuverter	0,950 kWh	0,6 kWh	12 l	250 min.	245 min.

⁸⁾ De nævnte værdier for programmet *ECO* er beregnet iht. standardiserede testbetingelser. I praksis kan der pga. valgte indstillinger, programtilvalg eller brugsbetingelser udvises varierende værdier.

Vedligeholdelse

For at øge opvaskemaskinens levetid skal der foretages vedligeholdelse **min. en gang om året** af Miele Service.

Vedligeholdelsen omfatter følgende punkter:

- elektrisk sikkerhed iht. VDE 0701/0702
- dørmekanik og dørpakning
- forskruninger og tilslutninger i opvaskebeholderen
- vandtil- og afløb
- interne og eksterne doseringssystemer
- spulearme
- Filterkombination
- Rengør opvaskebeholderen med afløbspumpe og tilbageløbsventil
- Alle kurve og indsatser

Som led i vedligeholdelsen foretages følgende funktionskontroller:

- Et programforløb som testforløb
- En tæthedskontrol
- Alle sikkerhedsrelevante målesystemer (visning af fejltilstande)
- Sikkerhedsanordningerne

Kontroller regelmæssigt (ca. hver 4 - 6 måned) opvaskemaskinens generelle tilstand. Dette medvirker til at forebygge fejl og funktionsforstyrrelser.

 Skader på grund af uegnede rengøringsmidler.

Alle overflader kan få ridser. Der kan opstå misfarvninger eller ændringer på overfladerne, hvis der anvendes uegnede rengøringsmidler.

Anvend kun egnede rengøringsmidler til den pågældende overflade.

Rengørings-/opvaskebeholderen rengøres

Opvaskebeholderen behøver normalt ingen rengøring, hvis der altid bruges den rigtige mængde opvaskemiddel.

Hvis der alligevel har aflejret sig fx kalk eller fedt, kan dette fjernes med et specialrensemiddel (kan købes ved telefonisk henvendelse til vores kundecenter (tlf.nr. findes på omslaget) eller på shop.miele.dk). Følg doseringsanvisningerne på emballagen.

- Rengør regelmæssigt filtrene i opvaskebeholderen.

Rengøring og vedligeholdelse

Dørtætning og dør rengøres

Tætningslisterne og siderne af opvaskemaskinens dør nås og rengøres ikke af vandstrålerne.

- Tør jævnligt spildte mad- og drikkerester af tætningslisterne og dørens sider med en fugtig klud for at fjerne madrester og undgå, at der dannes skimmel på dem.

Betjeningspanel rengøres

- Betjeningspanelet må **kun** rengøres med en fugtig klud.

Maskinens front rengøres



Skader som følge af tilsmudsninger.

Hvis snavs får lov at sidde i længere tid, kan det undertiden være umuligt at fjerne, og der kan opstå misfarvninger eller ændringer på overfladerne.

Snavs skal helst fjernes omgående.

- Rengør fronten med en ren svampeklud, opvaskemiddel til opvask i hånden og varmt vand. Tør fronten efter med en blød klud.
Der kan også anvendes en ren, fugtig mikrofiberklud uden rengøringsmiddel til rengøringen.

For at undgå beskadigelser af overfladerne skal følgende rengøringsmidler undgås:

- soda-, ammoniak-, syre- eller kloridholdige rengøringsmidler
- kalkopløsende rengøringsmidler
- rengøringsmidler med skurende virkning (fx skurepulver, flydende skuremiddel og pimpsten)
- rengøringsmidler, der indeholder opløsningsmiddel
- rengøringsmiddel til rustfrit stål
- opvaskemiddel til opvaskemaskiner
- ovnrens
- glasrengøringsmidler
- hårde børster og skuresvampe (fx grydesvampe) eller brugte svampe, der indeholder rester af skuremiddel
- viskelæder
- skarpe metalskrabere
- ståluld
- damprengøringsapparater.

Spulearmene rengøres

Madrester kan sætte sig fast i spulearmenes dyser og lejer. Spulearmene bør derfor kontrolleres jævnligt (ca. hver 2.-4. måned).

⚠ Skader som følge af rester i cirkulationssystemet.

Uden filtre kan rester trænge ind i cirkulationssystemet og tilstoppe dette. Opvask ikke uden nederste spulearm og uden filtre.

Vær opmærksom på, at der ved rengøring af filtre og spulearme ikke kommer grove rester ind i cirkulationssystemet.

- Sluk opvaskemaskinen.

Øverste og midterste spulearm tages ud

- Træk 3D-MultiFlex-bestikbakken ud (hvis den forefindes).
- Tryk den øverste spulearm op, så tænderne går i hak, og skru spulearmen af mod uret.

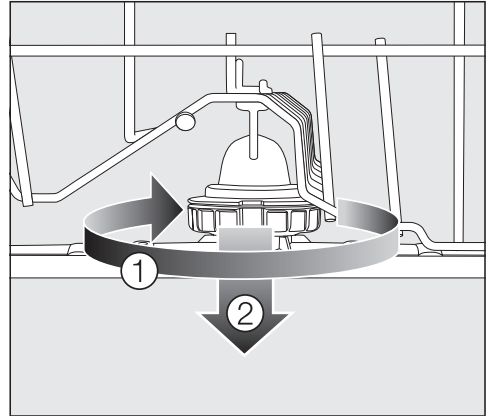

- Drej den midterste spulearms forskruining med uret ① (se ill.), og tag spulearmen af ②.

Nederste spulearm tages af

- Træk underkurven ud.

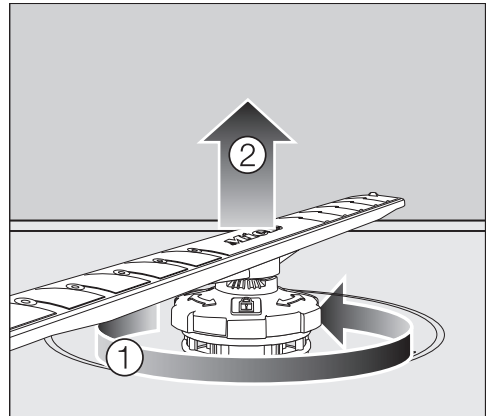

- Drej den nederste spulearms forskruining mod uret ①, og træk spulearmen af opad. ②.

Rengøring og vedligeholdelse

Spulearmene rengøres

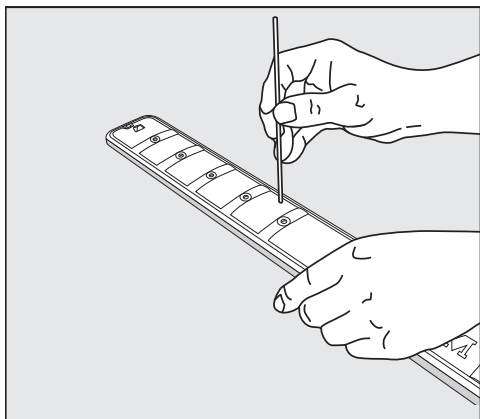



- Tryk madrester i dyserne ind i spulearmen med en spids genstand.
- Skyl derefter spulearmen grundigt under rindende vand.

Spulearme sættes på

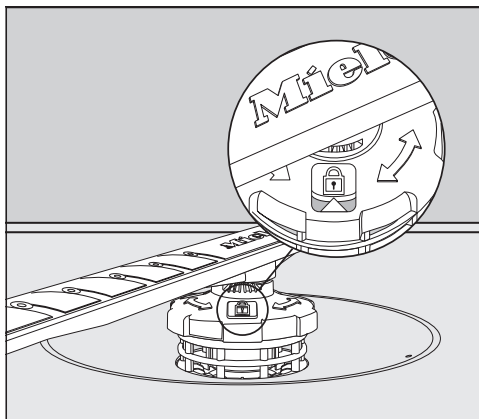
- Sæt den nederste og øverste spulearm på igen.
- Sæt den nederste spulearm på igen, og kontroller, at filterkombinationen slutter tæt til opvaskebeholderens bund.



- Drej den nederste spulearms forskruining med uret, til pilen i ruden peger mod låsesymbolet .
- Kontroller, om spulearmene kan drejes frit.

 Skader som følge af rester i cirkulationssystemet.

Filterkombinationen fastgøres med den nederste spulearm. Uden filtre kan grove rester trænge ind i cirkulationssystemet og tilstoppe dette.

Opvask ikke uden nederste spulearm og uden filtre.

Filterkombinationen i opvaskebeholderen kontrolleres

Filterkombinationen i bunden af opvaskebeholderen holder opvaskevandet fri for større rester. Snavset returneres således ikke til opvaskebeholderen via cirkulationssystemet.

 Skader som følge af rester i cirkulationssystemet.

Uden filtre kan rester trænge ind i cirkulationssystemet og tilstoppe dette. Start ikke opvaskemaskinen uden nederste spulearm og uden filtre. Vær opmærksom på, at der ved rengøring af filtre og spulearme ikke kommer grove rester ind i cirkulationssystemet.

Filtrene kan med tiden blive tilstoppet af urenhederne. Hvornår dette sker, afhænger af brugen af opvaskemaskinen.

For hver 50 programafviklinger vises meddelelsen *Kontroller filter* i displayet.

- Kontroller filterkombinationen.
- Rengør om nødvendigt filterkombinationen.
- Bekræft derefter meldingen med *OK*.

Filtrene rengøres

- Sluk opvaskemaskinen.
- Tag den nederste spulearm af (se afsnittet *Rengøring og vedligeholdelse, Spulearmene rengøres*).
- Fjern grove rester, inden filterkombinationen tages ud, så der ikke kommer rester ind i cirkulationssystemet.

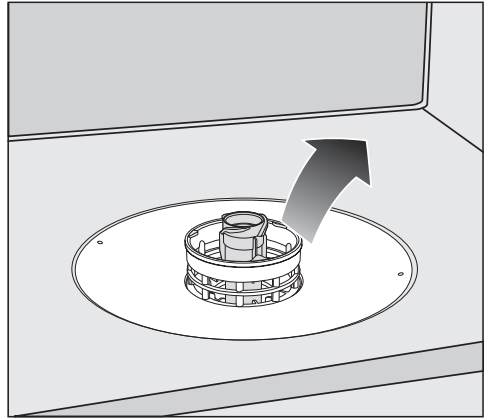

- Tag filterkombinationen ud.

Rengøring og vedligeholdelse

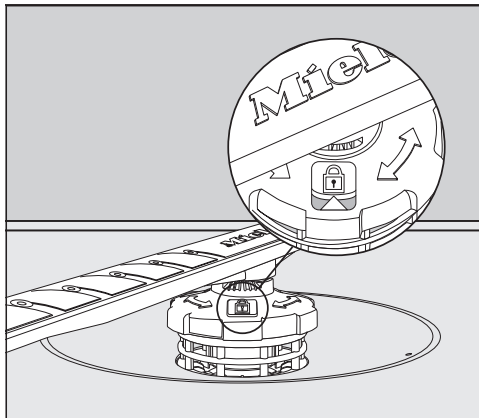
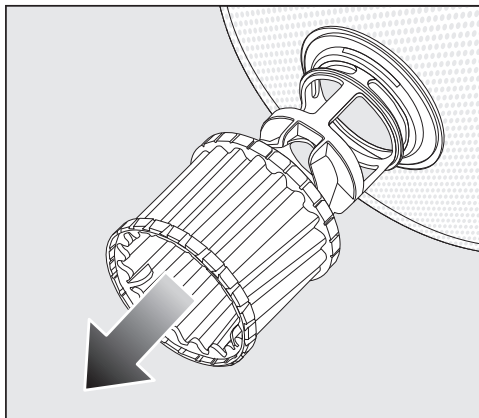

- Filterets inderside rengøres ved at trække mikrofilteret nedad ved kunststofringen og ud af filterkombinationen
 - Rengør alle dele under rindende vand.
Anvend evt. en opvaskebørste til rengøringen.
 - Sæt mikrofilteret ind i filterkombinationen igen.
 - Anbring filterkombinationen således, at den slutter tæt til opvaskebeholderens bund.
 - Sæt den nederste spulearm med forskruring på filterkombinationen igen.
- Drej forskruringen med uret, til pilen i ruden peger mod låsesymbolet .

 Skader som følge af rester i cirkulationssystemet.

Filterkombinationen fastgøres med den nederste spulearm. Uden filtre kan grove rester trænge ind i cirkulationssystemet og tilstoppe dette. Opvask ikke uden nederste spulearm og uden filtre.

Filteret i vandtilløbet renses

Til beskyttelse af vandtilløbsventilen sidder der et filter i forskrningen. Hvis dette filter er snavset, tilføres der for lidt vand til opvaskemaskinen.

 Risiko for elektrisk stød på grund af netspænding.

Vandtilslutningens plastkabinet indeholder en elektrisk ventil.

Det må derfor ikke komme i vand.

- Afbryd strømmen til opvaskemaskinen.
Sluk først opvaskemaskinen, og træk derefter stikket ud.
- Luk vandhanen.
- Skru tilløbsventilen af.

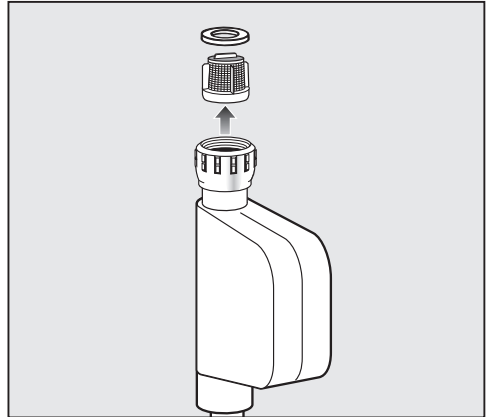

- Tag pakningen ud af forskrningen.
- Tag fat i plastfilteret med en kombi- eller spidstang, og træk filteret ud.
- Rengør filteret under rindende vand.
- Delene monteres i omvendt rækkefølge.

Stram forskrningen på vandhanen. Åbn vandhanen langsomt. Efterspænd forskrningen, hvis der trænger vand ud.

Smudsfilteret **skal** monteres igen efter rengøringen.

Rengøring og vedligeholdelse

Afløbspumpe rengøres

Hvis der er vand i opvaskebeholderen efter programslut, er vandet ikke blevet pumpet ud. Afløbspumpen kan være blokeret af fremmedlegemer. Fremmedlegemerne kan let fjernes.

- Afbryd strømmen til opvaskemaskinen.
Sluk først opvaskemaskinen, og træk derefter stikket ud.
- Tag filterkombinationen ud af opvaskemaskinen (se afsnittet Rengøring og vedligeholdelse, Filtrene rengøres).
- Tøm vandet ud af opvaskebeholderen med en lille skål.

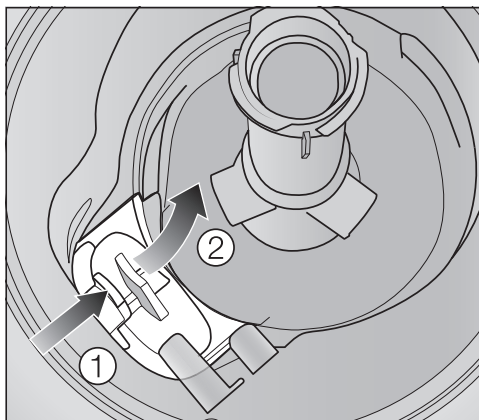

- Tryk låsen på afløbspumpens afdækning indad ①.
- Vip afdækningen indad, til den kan tages af ②.
- Skyl afdækningen grundigt under rindende vand, og fjern alle fremmedlegemer.

Rengøring og vedligeholdelse

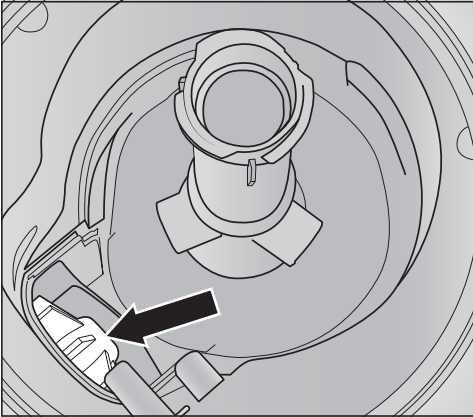

Afløbspumpen (pil) sidder under afdækningen.

⚠ Der er risiko for at komme til skade på glassplinter.

Glassplinterne er meget svære at se i afløbspumpen.

Rengør forsigtigt afløbspumpen.

- Fjern forsigtigt alle fremmedlegemer fra afløbspumpen. Kontroller med hånden, om vingen kan drejes frit. Vingen kan kun drejes rykvist.
- Sæt afdækningen på igen lodret ovenfra.

Låsen skal gå i hak.

⚠ Skader på grund af forkert rengøring.

Delene er sart og kan beskadiges ved rengøring.

Rengør forsigtigt afløbspumpen.

Småfejl udbedres

De fleste funktionsforstyrrelser og fejl, der opstår under den daglige brug, kan man selv udbedre. I mange tilfælde kan man spare tid og penge, da det ikke er nødvendigt at tilkalde Miele Service.

Nedenstående oversigt kan være en hjælp, når årsagen til en fejl skal findes, og fejlen skal udbedres. Bemærk dog:



Fare på grund af reparationer, der er udført af ukyndige.



Reparationer foretaget af ukyndige kan medføre betydelig fare for brugeren.

Reparationer må kun foretages af Miele Service eller en anden uddannet fagmand.

Tekniske fejl

Fejl	Årsag og udbedring
Displayet forbliver mørkt, efter at opvaskemaskinen er tændt med tasten .	Netstikket er ikke sat i. ■ Sæt stikket i.
	Sikringen i installationen er slået fra. ■ Udskift sikringen (min. sikring: se typeskiltet). ■ Kontakt Miele Service, hvis sikringen slår fra igen.
Opvaskemaskinen går i stå.	Sikringen i installationen er slået fra. ■ Udskift sikringen (min. sikring: se typeskiltet). ■ Kontakt Miele Service, hvis sikringen slår fra igen.

Fejlmeldinger



Fejl	Årsag og udbedring
<p>Der lyder en alarm. I displayet vises en af følgende fejl:</p>	<p>Inden fejlen udbedres:</p> <ul style="list-style-type: none"> ■ Sluk opvaskemaskinen.
<p> Fejl Fxx</p>	<p>Der kan være tale om en teknisk fejl.</p> <ul style="list-style-type: none"> ■ Tænd opvaskemaskinen igen efter nogle sekunder. ■ Start programmet igen. <p>Hvis fejlmeldingen vises igen, er der tale om en teknisk fejl.</p> <ul style="list-style-type: none"> ■ Sluk opvaskemaskinen. ■ Luk vandhanen. ■ Kontakt Miele Service.
<p> Waterproof</p>	<p>Waterproof-systemet er aktiveret.</p> <ul style="list-style-type: none"> ■ Sluk opvaskemaskinen. ■ Luk vandhanen. ■ Kontakt Miele Service.
<p> Fejl F78</p>	<p>Fejl i cirkulationspumpen.</p> <ul style="list-style-type: none"> ■ Sluk opvaskemaskinen. ■ Tænd opvaskemaskinen igen. ■ Start programmet igen. <p>Hvis fejlmeddelelsen vises igen, er der tale om en teknisk fejl.</p> <ul style="list-style-type: none"> ■ Sluk opvaskemaskinen. ■ Luk vandhanen. ■ Kontakt Miele Service.

Småfejl udbedres

Døråbner

Fejl	Årsag og udbedring
Der lyder en alarm. Følgende fejl vises i displayet:	Inden fejlen udbedres: <ul style="list-style-type: none">■ Sluk opvaskemaskinen.
 Fejl F33	<p>Døren åbner ikke automatisk. Der kan være tale om en teknisk fejl.</p> <ul style="list-style-type: none">■ Åbn døren med hånden (se afsnittet Første ibrugtagning, Døren åbnes), og tænd opvaskemaskinen igen.■ Kontakt Miele Service, hvis fejlmeddelelsen vises igen. <hr/> <p>Dørpalen kører ikke ind, når døren åbnes. Der kan være tale om en teknisk fejl.</p> <ul style="list-style-type: none">■ Tænd opvaskemaskinen igen.■ Kontakt Miele Service, hvis fejlmeddelelsen vises igen.

Fejl i vandtilløb

Fejl	Årsag og udbedring
Der lyder en alarm. I displayet vises en af følgende fejl:	
 Åbn vandhanen	Vandhanen er lukket. ■ Åbn vandhanen helt.
 Vandtilløb	<p>Inden fejlen udbedres: ■ Sluk opvaskemaskinen.</p> <p>Fejl i vandtilløbet. ■ Åbn vandhanen helt, og start programmet igen. ■ Rens filteret i vandtilløbet (se afsnittet Rengøring og vedligeholdelse, Filteret i vandtilløbet renses). ■ Vandtilslutningstrykket er lavere end 50 kPa. Kontakt en VVS-installatør. ■ Hvis tilslutningen til vandafløbet ligger for lavt, skal vandafløbet hæves (se afsnittet Installation, Slangeføring).</p>
 Fejl F18	<p>Der er opstået en teknisk fejl. ■ Sluk opvaskemaskinen. ■ Luk vandhanen. ■ Kontakt Miele Service.</p>

Småfejl udbedres

Fejl i vandafløb

Fejl	Årsag og udbedring
Der lyder en alarm. Displayet viser følgende melding:  Vandafløb	Inden fejlen udbedres: ■ Sluk opvaskemaskinen. Fejl i vandafløb Der er evt. vand i opvaskebeholderen. ■ Rengør filterkombinationen (se afsnittet Rengøring og vedligeholdelse, Filtrene rengøres). ■ Rengør afløbspumpen (se afsnittet Rengøring og vedligeholdelse, Afløbspumpe rengøres). ■ Ret evt. knæk på afløbsslangen ud.

Generelle problemer med opvaskemaskinen

Fejl	Årsag og udbedring
Kontrollamperne og displayet lyser ikke.	Opvaskemaskinen slukker automatisk for at spare energi. <ul style="list-style-type: none"> ■ Tænd opvaskemaskinen igen med sensortasten .
Belysningen i opvaskemaskinen tændes ikke, når døren åbnes.	Belysningen i opvaskemaskinen er permanent frakoblet. <ul style="list-style-type: none"> ■ Tilkobl belysningen i opvaskemaskinen igen (se afsnittet Indstillinger, BrilliantLight).
	Belysningen i opvaskemaskinen er defekt. <ul style="list-style-type: none"> ■ Kontakt Miele Service.
Opvaskemiddelrester i opvaskemiddelbeholderen efter opvask.	Beholderen til opvaskemiddel var fugtig ved påfyldning af opvaskemiddel. <ul style="list-style-type: none"> ■ Opvaskemiddelbeholderen skal være tør ved påfyldning af opvaskemiddel.
Låget til opvaskemiddelbeholderen kan ikke lukkes.	Halvt opløste rester af opvaskemiddel spærrer for låsen. <ul style="list-style-type: none"> ■ Fjern opvaskemiddelresterne.
Efter afslutning af et program er der et fugtigt lag indvendigt på døren og evt. på maskinens indvendige sider.	Normal funktionsmåde i tørresystemet. Fugtigheden fordamper efter nogen tid.
Vand i opvaskebeholderen efter afslutning af program.	Inden fejlen udbedres: <ul style="list-style-type: none"> ■ Sluk opvaskemaskinen.
	Filterkombinationen i opvaskebeholderen er tilstoppet. <ul style="list-style-type: none"> ■ Rengør filterkombinationen (se afsnittet Rengøring og vedligeholdelse, Filtrene rengøres).
	Afløbspumpen er blokeret. <ul style="list-style-type: none"> ■ Rengør afløbspumpen (se afsnittet Rengøring og vedligeholdelse, Afløbspumpe rengøres).
	Der er knæk på afløbsslangen. <ul style="list-style-type: none"> ■ Ret knæk på slangen ud.

Småfejl udbedres

Lyde

Fejl	Årsag og udbedring
Der lyder slag fra opvaskebeholderen	En spulearm slår mod servicet. ■ Åbn forsigtigt døren, og anbring servicet, så det står fast.
Der lyder en klaprende lyd fra opvaskebeholderen	Servicet står ikke fast. ■ Åbn forsigtigt døren, og anbring servicet, så det står fast.
	Der er et fremmedlegeme (fx et glasskår) i afløbspumpen. ■ Fjern fremmedlegemet fra afløbspumpen (se afsnittet Rengøring og vedligeholdelse, Afløbspumpe rengøres).
Der lyder slag fra vandtilførslen	Lyden er muligvis forårsaget af rørføringen på opstillingsstedet eller for lille diameter på vandrøret. ■ Dette har ingen indflydelse på opvaskemaskinens funktion. Kontakt evt. en installatør.

Utilfredsstillende opvaskeresultat

Fejl	Årsag og udbedring
Serviceet er ikke rent.	Serviceet er ikke anbragt rigtigt. <ul style="list-style-type: none"> ■ Se afsnittet Opvaskemaskinen fyldes.
	Forkert programvalg. <ul style="list-style-type: none"> ■ Vælg et kraftigere program (se afsnittet Programoversigt).
	Ved manuel dosering af opvaskemiddel, blev der doseret for lidt opvaskemiddel. <ul style="list-style-type: none"> ■ Doser en større mængde opvaskemiddel, eller skift eventuelt til et andet produkt.
	Spulearmene er blokeret af service. <ul style="list-style-type: none"> ■ Kontroller, at spulearmene kan dreje, og anbring om nødvendigt serviceet anderledes.
	Filterkombinationen i opvaskebeholderen er ikke ren, eller den er anbragt forkert. Som følge heraf kan spulearmsdyserne også være tilstoppede. <ul style="list-style-type: none"> ■ Rengør filterkombinationen, eller anbring den rigtigt. ■ Rens evt. spulearmsdyserne (se afsnittet Rengøring og vedligeholdelse, Spulearmene rengøres).
Der er striber på glas og bestik. Glassene får et blåligt skær. Belægningen kan tørres af.	Mængden af afspændingsmiddel er for stor. <ul style="list-style-type: none"> ■ Reducer mængden af afspændingsmiddel (se afsnittet Indstillinger, Afspændingsmiddel).

Småfejl udbedres

Fejl	Årsag og udbedring
Servicet bliver ikke tørt, eller glas og bestik er plettet.	Der doseres for lidt afspændingsmiddel, eller beholderen er tom. <ul style="list-style-type: none"> ■ Påfyld afspændingsmiddel, øg doseringsmængden, eller skift til et andet produkt ved næste påfyldning (se afsnittet Første ibrugtagning, Afspændingsmiddel).
	Servicet blev taget for tidligt ud. <ul style="list-style-type: none"> ■ Tag servicet ud senere (se afsnittet Drift, Opvaskemaskinen tømmes).
	Der anvendes et opvaskemiddel med kombifunktion med for svag tørreeffekt. <ul style="list-style-type: none"> ■ Skift opvaskemiddel, eller påfyld afspændingsmiddel (se afsnittet Første ibrugtagning, Afspændingsmiddel).
Glassene er blevet brunlig-blålige. Belægningen kan ikke tørres af.	Indholdsstoffer fra opvaskemidlet har afgivet farve. <ul style="list-style-type: none"> ■ Skift straks til et andet opvaskemiddel.
Glassene bliver matte og misfarvede. Belægningen kan ikke tørres af.	Glassene tåler ikke rengøring i opvaskemaskine. Overfladen er ændret. <ul style="list-style-type: none"> ■ Ingen udbedring. Køb glas, der kan tåle maskinopvask.
Te eller læbestift er ikke forsvundet helt.	Det valgte program havde en for lav opvasketemperatur. <ul style="list-style-type: none"> ■ Vælg et program med højere opvasketemperatur.
	Opvaskemidlets blegevirkning er for lille. <ul style="list-style-type: none"> ■ Skift til et andet opvaskemiddel.
Plastdele er blevet misfarvet.	Naturlige farvestoffer fra fx gulerødder, tomater eller ketchup kan være årsagen. For lidt opvaskemiddel eller opvaskemidlets blegevirkning er for lille til naturlige farvestoffer. <ul style="list-style-type: none"> ■ Doser en større mængde opvaskemiddel (se afsnittet Opvaskemiddel). Allerede misfarvede dele genvinder ikke den oprindelige farve.

Fejl	Årsag og udbedring
<p>Hvid belægning på servicet. Mælkeagtig hinde på glas og bestik. Belægningen kan tørres af.</p>	<p>Der doseres for lidt afspændingsmiddel.</p> <ul style="list-style-type: none"> ■ Øg mængden af afspændingsmiddel (se afsnittet Indstillinger, Afspændingsmiddel).
	<p>Der er ikke fyldt salt i saltbeholderen.</p> <ul style="list-style-type: none"> ■ Påfyld filtersalt (se afsnittet Første ibrugtagning, Filtersalt).
	<p>Låget på saltbeholderen er ikke skruet helt i.</p> <ul style="list-style-type: none"> ■ Sæt låget lige på, og skru det fast.
	<p>Der blev anvendt et uegnet opvaskemiddel med kombifunktion.</p> <ul style="list-style-type: none"> ■ Skift til et andet opvaskemiddel. Anvend evt. tabs eller opvaskemiddel i pulverform, og påfyld ekstra filtersalt og afspændingsmiddel.
	<p>Afkalkningsanlægget er indstillet til en for lav vandhårdhed.</p> <ul style="list-style-type: none"> ■ Programmer afkalkningsanlægget til en højere vandhårdhed (se afsnittet Indstillinger, Vandhårdhed).
<p>Rust på bestik (korrosionsskade).</p>	<p>Det pågældende bestik er ikke tilstrækkeligt rustbestandigt.</p> <ul style="list-style-type: none"> ■ Ingen udbedring. Køb bestik, der kan tåle maskinopvask.
	<p>Efter påfyldning af filtersalt er der ikke startet noget program. Der kommer saltrester i den normale opvask.</p> <ul style="list-style-type: none"> ■ Start altid straks programmet  <i>Afskylning - koldt</i> efter påfyldning af salt uden service.
	<p>Låget på saltbeholderen er ikke skruet helt i.</p> <ul style="list-style-type: none"> ■ Sæt låget lige på, og skru det fast.

Service / Garanti

Kontakt i tilfælde af fejl

Kontakt forhandleren eller Miele Kundecenter, hvis det ikke er muligt selv at udbedre fejlen.

Bestil service via Miele's hjemmeside www.miele.dk. Kontaktinformation til Miele Kundecenter findes i slutningen af denne dokumentation.

Model og fabriksnummer på opvaskemaskinen bedes oplyst ved henvendelse til Miele Kundecenter. Begge oplysninger findes på typeskiltet, som kommer til syne på højre side af døren, når denne åbnes.

Typeskiltet sidder i højre side af døren.

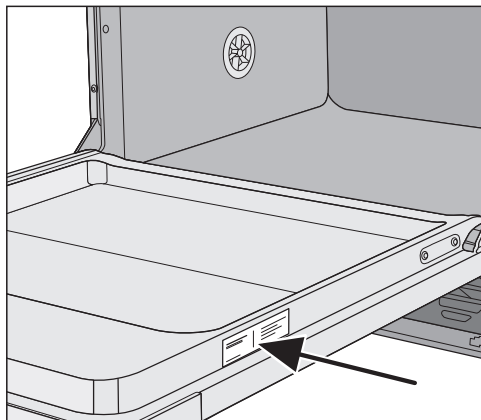

Ajournføring af programmer (Update)

Ved hjælp af en programopdatering kan den nyeste viden inden for opvasketeknik fremover indlæses i opvaskemaskinens elektronik.

Opdatering af programmer kan kun foretages af Miele Service.

EPREL- database

Fra 1. marts 2021 findes informationerne om energimærkning og krav til økodesign i den europæiske produktdatabase (EPREL). Produktdatabasen kan ses her: <https://eprel.ec.europa.eu/>. Her bliver du bedt om at indtaste modelidentifikation.

Modelidentifikationen står på typeskiltet.



Til testinstitutter

Alle nødvendige oplysninger til testsammenligninger og måling af lydniveau findes i brochuren **Standardtest**.

Rekvirer venligst den nyeste udgave af brochuren på følgende e-mailadresse:

- testinfo@miele.de

Ved bestilling bedes adresse samt opvaskemaskinens model og nummer (se typeskiltet) oplyst.

Miele Service

Mieles egen stab af mere end 60 kørende serviceteknikere er faguddannede specialister, som løbende gennemgår uddannelse på Mieles serviceskole.

Teknikerne er placeret over hele landet og er klar til at rykke ud til kunderne med kort varsel. De dirigeres fra vores hovedkontor i Glostrup.

Servicevognene er udstyret med alt, hvad der normalt skal bruges til en reparation, og der medbringes en stor mængde originale Miele-reservedele i servicevognen. Dermed er service-teknikeren oftest i stand til at løse problemerne på stedet, og det er sjældent nødvendigt at vente mere end én dag på, at produktet igen er klar efter et driftsstop.

Mieles garanti

Miele yder op til 24 måneders garanti på alle fabriksnye Miele-produkter og reparationer.

At forebygge er bedre end at helbrede

Selv om Mieles produkter er driftssikre, kan de også vise symptomer på, at noget er på vej til at fungere mindre effektivt eller gå i stykker. Derfor er vores serviceabonnement den attraktive løsning mod ubehagelige overraskelser i form af driftsforstyrrelser eller driftsstop. Når der sættes ind i tide, viser det sig heldigvis ofte, at det kun er en mindre reparation eller udskiftning, der skal til, før alt igen fungerer, som det skal. Det betyder både tidsmæssige og driftsøkonomiske besparelser.

Tegn et serviceabonnement

Miele tilbyder forskellige typer serviceabonnementer, og man kan herved opnå dækning af arbejds løn, kørsel og reservedele. Det er også muligt at få en specialaftale, hvor vores tekniker kommer på forebyggende besøg.

Servicebestilling

Bestilling af servicebesøg kan foretages hos Miele Kundecenter:

- tlf. 43 27 15 10, hverdage ml. kl. 8:00 og kl. 16:00 (fredag 15:30)
- miele.dk/profservice

Installation

Eltilslutning

 Alt arbejde på den elektriske installation skal foretages af Miele Service eller en anden uddannet fagmand.

- Skal ekstrabeskyttes, jf. Stærkstrømsbekendtgørelsen!
- Tilslutning via stikdåse skal ske i henhold til de nationale bestemmelser (stikdåsen skal være tilgængelig efter installation af maskinen). Således kan der nemt foretages elektrisk sikkerhedskontrol, fx ved reparationer og vedligeholdelse.
- Ved fast tilslutning skal der i den faste installation monteres en afbryder, der afbryder alle poler fra elnettet. Afbryderen skal have min. 3 mm brydeafstand.
- Det skal ligeledes foretages en potentialudligning, hvis nødvendigt.
- Ved udskiftning af tilslutningsledningen må der kun anvendes en original Miele-reservedel eller en tilsvarende ledning **med isoleringsmuffer**.
- Tekniske data fremgår af typeskiltet eller vedlagte diagram!

Opvaskemaskinen må kun arbejde med den spænding, frekvens og sikring, der er anført på **typeskiltet**.

En **omkobling** kan udføres iht. vedlagte omkoblingsskema og monteringsdiagram.

Efterfølgende omkoblinger kan medføre forlængede programtider og dermed højere energiforbrug.

De deklarerede forbrugsværdier opfyldes kun i udleveret tilstand.

Typeskiltene (med godkendelser) er anbragt bag på opvaskemaskinen og på den indvendige dørplade.

Diagrammet følger med opvaskemaskinen.

Omkoblingsskemaet er anbragt på eltilslutningens sokkelafdækning.

Potentialudligning tilsluttes

Til tilslutning af en potentialudligning er der en tilslutningsskrue \downarrow på bagsiden af opvaskemaskinen.

Skal ekstrabeskyttes, jf. Stærkstrømsbekendtgørelsen.

Miele vandbeskyttelsessystem

Med Miele's vandbeskyttelsessystem garanterer Miele en omfattende beskyttelse mod vandskader i hele opvaskemaskinens levetid, hvis installationen er korrekt udført af en fagmand.

Vandtilløb

 Vandet i opvaskemaskinen er absolut ikke drikkevand!

- Tilslutning af vandtilførsel og -afløb må kun foretages af en autoriseret gas- og vandmester under hensyntagen til det lokale vandværks forskrifter.
- Vandet skal mindst opfylde kravene i henhold til det europæiske drikkevandsregulativ. Højt jernindhold kan forårsage rust på service/bestik og opvaskemaskine. Vand med et kloridindhold på over 100 mg/l giver stærkt øget risiko for korrosion på service/bestik.
- I bestemte regioner (fx alpelande) kan der på grund af den specifikke vand-sammensætning forekomme udfældninger, der kun tillader anvendelse af opvaskemaskinen med blødgjort vand.
- Opvaskemaskinen overholder de gældende europæiske normer for beskyttelse af drikkevand.
- Vandtrykket (flydestrykket ved vandtilslutningen) skal ligge mellem 50 og 1000 kPa (0,5 og 10 bar). Hvis vandtrykket er lavere, vises fejlmeldingen Vandtilløb (se afsnittet Småfejl udbedres). Ved højere vandtryk skal der monteres en trykreduktionsventil.
- Til tilslutningen skal der bruges en spærreventil med $\frac{3}{4}$ " gevind. Ventilen skal være anbragt et lettilgængeligt sted, da vandtilførslen skal afbrydes, når maskinen ikke benyttes.
- Tilløbsslangen er en ca. 1,5 m lang trykslange DN 10 med $\frac{3}{4}$ " forskruining. En 1,5 m lang, fleksibel metal-slange (prøvetryk 140 bar) kan leveres til forlængelse. Smudsfilteret og gennemstrømningsregulatoren i forskruingen må ikke fjernes.

Installation

⚠ Opvaskemaskinen må kun tilsluttes et fuldstændigt udluftet rørledningsnet for at undgå skader på maskinen.

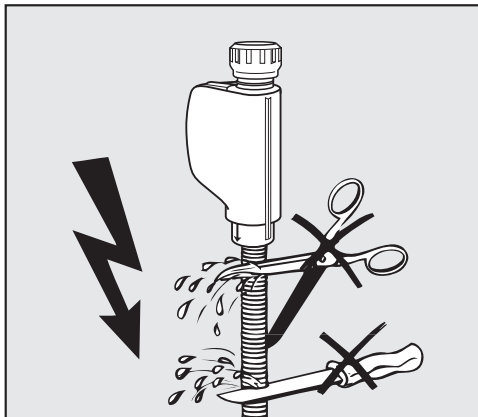

⚠ Tilløbsslangen må **ikke** afkortes eller beskadiges, da den indeholder spændingsførende dele (se ill.).

Forskrift for Tyskland og Schweiz

Som følge af nationale bestemmelser for beskyttelse af drikkevand skal den vedlagte tilbageløbssikring monteres på koldt- eller varmtvands tilslutningen mellem vandhanen og vandtilslutningsslangen.

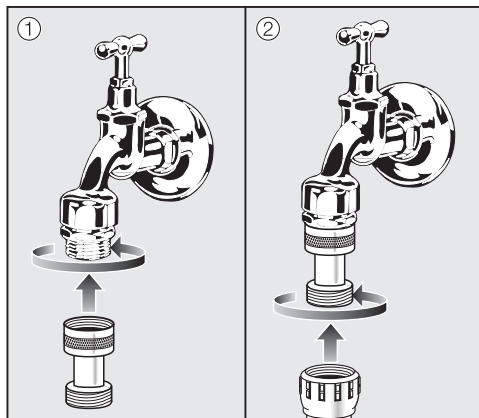

- Skru tilbageløbssikringen på vandhanen.
- Skru vandtilløbsslangen på tilbageløbssikringens gevind.

Vandafløb tilsluttes

- I opvaskemaskinens afløb er der indbygget en tilbageløbsventil, så der ikke kan løbe snavset vand tilbage i opvaskemaskinen.
- Opvaskemaskinen skal så vidt muligt tilsluttes et separat afløbssystem på opstillingsstedet. Hvis der ikke er mulighed for separat tilslutning, anbefales tilslutning til en dobbelt vandlås.
- Opvaskemaskinen er forsynet med en ca. 1,5 m lang, fleksibel afløbsslange (indvendig diameter: 22 mm). Spændebånd til montering af slangen medfølger.
- Afløbsslangen må ikke afkortes! Slangen kan forlænges ved hjælp af et forbindelsesstykke og endnu en slange. Afløbsslangen må maks. være 4 m lang og pumpehøjden maks. 1 m.
- Afløbssystemet skal som minimum kunne aftage en afløbsmængde på 16 l/min.

 Sørg for at føre slangen, så der ikke er knæk, tryk eller træk på den!

Slangeføring ved lavtliggende vandafløb

Hvis tilslutningen til vandafløbet på opstillingsstedet ligger lavere end skinnen til hjulene på underkurven i døren, skal vandafløbsslangen hæves i en bøjning over dette niveau. Ellers kan vandet på grund af hævertfunktionen løbe ud af opvaskebeholderen, mens et opvaskeprogram afvikles.

Indbygning i højskab

Ved indbygning af opvaskemaskinen i et højskab kan APFD 101 og APFD 102 bestilles om ekstratilbehør.



Tekniske data

Model	normal	XXL
Opvaskemaskiner	PFD 101, PFD 102i	PFD 103 SCi
Højde fritstående maskine	845 mm (indstillelig + 35 mm)	-
Højde underbygningsmaskine	805 mm (indstillelig + 65 mm)	845 mm (indstillelig + 65 mm)
Højde på indbygningsniche	Fra 805 mm (indstillelig + 65 mm)	Fra 845 mm (indstillelig + 65 mm)
Bredde	598 mm	598 mm
Bredde på indbygningsniche	600 mm	600 mm
Dybde fritstående maskine	600 mm	-
Dybde indbygningsmaskine	570 mm	570 mm
Vægt	Maks. 60 kg	Maks. 52 kg
Spænding		
Tilslutningsværdi	Se typeskiltet	Se typeskiltet
Sikring		
Energiforbrug i slukket tilstand	0,4 W	0,4 W
Energiforbrug i ikke-slukket tilstand	5,0 W	5,0 W
Network standby	0,9 W	0,9 W
Frekvensbånd	2,4000 - 2,4835 GHz	2,4000 - 2,4835 GHz
Maks. sendeeffekt	< 100 mW	< 100 mW
Vandtilslutningstryk	50 - 1.000 kPa	50 - 1.000 kPa
Koldt- eller varmtvandstilslutning	Op til maks. 60 °C	Op til maks. 60 °C
Ledningsvandets hårdhed	maks. 36 °dH	maks. 36 °dH
Udpumpningshøjde	Maks. 1,0 m	Maks. 1,0 m
Udpumpningslængde	Maks. 4,0 m	Maks. 4,0 m
Omgivelsestemperatur	5 °C til 40 °C	5 °C til 40 °C
Relativ luftfugtighed maks. lineært aftagende til	80 % for temperaturer op til 31 °C 50 % for temperaturer op til 40 °C	
Tilslutningsledning	Ca. 1,7 m	Ca. 1,7 m
Kapacitet	13/14 kuverter	14 kuverter
Lydniveauværdier:		
Lydniveau LwA	46 dB (A)	45 dB (A)
Lydniveau LpA	34,1 dB (A)	32,5 dB (A)
Godkendelser	VDE og EMC, overholder de gældende forskrifter i EU-direktivet mht. begrænsning af radiostøj	
CE-mærkning	Maskindirektiv 2006/42/EF	
Producentens adresse	Miele & Cie. KG, Carl-Miele-Straße 29, 33332 Gütersloh, Germany	

Opvaskemaskinens styring kan med indstillingerne tilpasses individuelle behov.

Indstillingerne kan altid ændres.

Indstillinger åbnes

- Tænd opvaskemaskinen med sensortasten , hvis den stadig er slukket.
- Tryk på sensortasten  Indstillinger.

I displayet vises første punkt i indstillingsmenuen.

Displayets funktion fremgår af afsnittet Beskrivelse af produktet - Displayets funktion.

Indstillinger ændres

- Vælg med sensortasterne \vee/\wedge det menupunkt, der ønskes ændret, og bekræft med *OK*.

Den valgte undermenu-indstilling er markeret med et hak .

- Vælg den ønskede indstilling med sensortast \vee/\wedge , og bekræft med *OK*.
- En undermenu kan forlades ved tryk på sensortasten \leftarrow tilbage.



Displayet skifter til menuniveauet ovenover.

Indstillinger

Sprog

Displayet kan indstilles til forskellige sprog.

Via undermenuen Sprog  kan man vælge, hvilket sprog displayet skal vise og evt. land.

Fanen efter ordet Sprog  er en hjælp, hvis displayet er indstillet til et sprog, man ikke forstår. I så fald vælges det menupunkt, der er en fane efter, indtil undermenuen Sprog  vises i displayet.

Klokkeslæt

Det aktuelle klokkeslæt er nødvendigt, for at funktionen Timer kan anvendes.

Tidsformat indstilles

Man kan vælge, om klokkeslættet skal vises i 24-timers- eller i 12-timers-format.

- Vælg menupunktet Tidsformat.
- Vælg den ønskede indstilling, og bekræft med *OK*.

Klokkeslæt indstilles

Det aktuelle klokkeslæt kan indstilles.

- Vælg menupunktet Indstil.
- Indstil timer med sensortasterne \vee/\wedge , og bekræft med *OK*.
Indstil derefter minutterne, og bekræft med *OK*.

Tidsindstillingen gemmes.

Vandhårdhed

Opvaskemaskinen er udstyret med et afkalkningsanlæg.

- Programmer opvaskemaskinen præcist til vandhårdheden i dit område.
- Det lokale vandværk kan i givet fald oplyse om vandets præcise hårdhedsgrad.
- Ved varierende vandhårdhed (fx 10 - 15°dH) programmeres altid den højeste værdi (i dette tilfælde 15°dH).

Hvis vandhårdheden i dit område ikke er i °dH, kan værdierne omregnes således:

$$1 \text{ °dH} = 0,18 \text{ mmol/l} = 1,78 \text{ °fH.}$$

°d	mmol/l	°f	Display
1	0,2	2	1
2	0,4	4	2
3	0,5	5	3
4	0,7	7	4
5	0,9	9	5
6	1,1	11	6
7	1,3	13	7
8	1,4	14	8
9	1,6	16	9
10	1,8	18	10
11	2,0	20	11
12	2,2	22	12
13	2,3	23	13
14	2,5	25	14
15	2,7	27	15
16	2,9	29	16
17	3,1	31	17
18	3,2	32	18
19	3,4	34	19
20	3,6	36	20
21	3,8	38	21
22	4,0	40	22
23	4,1	41	23
24	4,3	43	24
25	4,5	45	25
26	4,7	47	26
27	4,9	49	27
28	5,0	50	28
29	5,2	52	29
30	5,4	54	30
31	5,6	56	31
32	5,8	58	32
33	5,9	59	33
34	6,1	61	34
35	6,3	63	35
36	6,5	65	36

Afspændingsmiddel

For at opnå et optimalt opvaskeresultat kan afspændingsmiddeldoseringen indstilles.

Doseringsmængden kan indstilles i trin fra 0 til 6 ml.

Indstillingen fra fabrikken er 3 ml.

Den doserede afspændingsmiddel-mængde kan være større end den indstillede værdi på grund af den automatiske tilpasning i programmerne.

Hvis der stadig er pletter på glassene:

- Vælg en højere afspændingsmiddel-dosering.

Hvis glassene er tågede eller slørede:

- Vælg en lavere afspændingsmiddel-dosering.

Ekstern dosering

Aktiver den automatiske dosering af flydende opvaskemiddel, hvis der er tilsluttet et eksternt doseringsmodul (ekstra tilbehør).

Der følger en separat monteringsanvisning med DOS-modulet.

- Vælg den ønskede indstilling, og bekræft med OK-tasten.

Indstillingen er aktiv, indtil funktionen Ekstern dosering deaktiveres.

Opvaskemiddelmængde

De efterfølgende funktioner er først synlige, når Ekstern dosering er aktiveret.

Ved levering er opvaskemiddelmængden indstillet på 0,50 %. Doseringen kan ændres fra 0,1 - 2,00 % i trin a 0,05 %.

Kapacitet DOS

Ved levering er kapaciteten indstillet på 60 ml/min. Kapaciteten kan indstilles fra 10 - 150 ml/min. i trin af 5 ml/min.

Overhold opvaskemiddelproducentens angivelser ved doseringen.

- Vælg den ønskede opvaskemiddel-mængde eller kapacitet, og bekræft med **OK**-tasten.

Doseringssystem ansuges

Opvaskemaskinens doseringssystem kan kun dosere korrekt, hvis der ikke er luft i systemet.

Doseringssystemet skal udluftes, når

- doseringssystemet anvendes for første gang,
- beholderne med flydende opvaske-middel ikke blev fyldt rettidigt, hvorved doseringssystemet blev suget tomt,
- opvaskemiddelbeholderen udskiftes.

 For at doseringssystemet skal kunne fungere korrekt, skal man inden udluftningen sikre sig, at beholderen til opvaskemiddel er fyldt tilstrækkeligt, og at doseringslanserne er skruet på beholderne.

- Vælg Start ansugning, og bekræft med **OK**.

Ansugningen startes.

Start programmet  Koldt/afskylning direkte efter ansugning for at fortynde evt. indløbet opvaskemiddel og skylle det ud.

Temperaturenhed

Visning af temperaturen i displayet kan angives i grad Celsius eller grad Fahrenheit.

- Vælg den ønskede indstilling, og bekræft med **OK**-tasten.

Temp. Klarskyl

For at opnå en bedre tørring kan slutskylstemperaturen øges i nogle programmer. Denne funktion kan ikke anvendes i alle programmer (se afsnittet Programoversigt).

- Vælg den ønskede indstilling, og bekræft med **OK**-tasten.

Miele@home

Opvaskemaskinen er udstyret med et integreret trådløst wi-fi-modul.

Opvaskemaskinen kan tilsluttes det trådløse netværk.

Herved øges energiforbruget, også selv om opvaskemaskinen er slukket.

Der tilføjes flere menupunkter til menuerne "Indstillinger" og "Indstillinger, Miele@home".

Sørg for, at det trådløse netværks signalstyrke er tilstrækkeligt kraftigt på opvaskemaskinens opstillingssted.

Der er flere muligheder for at integrere opvaskemaskinen i det trådløse netværk.

Miele@home oprettes

Opvaskemaskinen kan tilsluttes til dit netværk enten via WPS eller appen.

Forbind via WPS

Opvaskemaskinen kan tilsluttes det trådløse netværk via WPS (WiFi Protected Setup).

Den trådløse router skal være WPS-kompatibel (WiFi Protected Setup).

- Bekræft meldingen Tryk på WPS-tasten med OK.
- Aktiver funktionen WPS på routeren inden for 2 minutter.
- Hvis der kunne oprettes forbindelse, bekræftes meldingen med OK.

Hvis der ikke kunne etableres forbindelse, kan det skyldes, at WPS ikke blev aktiveret hurtigt nok på routeren. Gentag ovenstående trin.

Forbind via app

Opvaskemaskinen kan nu forbindes med Miele@mobile-appen. Appen kan hentes gratis i Apple App Store® eller i Google Play Store™.

Miele@mobile-app



- Vælg menupunktet **Forbind via app**, og bekræft med **OK**.
- Følg brugervejledningen i appen.

Når opvaskemaskinen er forbundet med husets trådløse netværk, kan der fx udføres følgende handlinger via appen:

- aflæsning af informationer om opvaskemaskinens driftstilstand
- aflæsning af anvisninger om opvaskemaskinens programafvikling
- Oprettelse af et Miele@home-netværk med flere wi-fi-kompatible Miele-husholdningsprodukter

Aktiver

Hvis opvaskemaskinen skal forbindes med det trådløse netværk, kan wi-fi-modulet tændes.

- Vælg menupunktet **Aktiver**, og bekræft med **OK**.

I menu **Miele@home** vises i stedet for **Aktiver** menupunkt **Deaktiver**.

Deaktiver

Hvis wi-fi-modulet på opvaskemaskinen ikke ønskes benyttet, kan modulet slukkes.

- Vælg menupunktet **Deaktiver**, og bekræft med **OK**.

I menu **Miele@home** vises i stedet for **Deaktiver** menupunkt **Aktiver**.

Indstillinger

Forbindelsesstatus vises

Man kan få opvaskemaskinens aktuelle forbindelsesstatus til opvaskemaskinen vist.

- Vælg menupunktet Forbindelsesstatus, og bekræft med *OK*.
- Med sensortast \vee/\wedge kan skiftevis styrken på wi-fi-signalet, navnet på routeren og IP-adressen blive vist.
- Bekræft meldingerne med *OK*.

Tilslut igen

Menupunktet vises først, når opvaskemaskinen har været tilsluttet til det trådløse netværk.

Forbind via app

- Vælg menupunktet Forbind via app, og bekræft med *OK*.
- Følg brugervejledningen i appen.

Forbind via WPS

- Vælg menupunktet Forbind via WPS, og bekræft med *OK*.
- Følg anvisningerne i displayet.

Netværkskonfiguration

Alle wi-fi-modulets indstillinger kan stilles tilbage til standardindstilling under dette menupunkt.

Nulstil netværkskonfigurationen, hvis opvaskemaskinen skal bortskaffes eller sælges, eller hvis en brugt opvaskemaskine tages i brug. Kun på denne måde sikres det, at alle personlige data er fjernet, og den tidligere ejer ikke længere har adgang til opvaskemaskinen.

MobileControl

Menupunktet vises kun, hvis opvaskemaskinen er forbundet med det trådløse netværk (se afsnittet Indstillinger, Miele@home).

Hvis tilvalget MobileControl permanent skal deaktiveres, kan det indstilles under dette menupunkt. Sensortasten \square kan ikke længere vælges, før indstillingen igen kan ændres.

Også selv om tilvalget MobileControl er deaktiveret, kan det blive vist igen via Miele@mobile-appen, Produktoplysninger. Der kan ikke startes et program eller foretages ændringer i indstillingerne.

RemoteUpdate

Menupunktet RemoteUpdate vises og kan kun vælges, hvis forudsætningerne for anvendelse af Miele@home er opfyldt (se afsnittet Første ibrugtagning, Miele@home).

Via RemoteUpdate (fjernopdatering) kan opvaskemaskinens software opdateres. Hvis der findes en opdatering til opvaskemaskinen, downloades denne automatisk af opvaskemaskinen. Opdateringen installeres ikke automatisk, men skal startes manuelt.

Hvis en opdatering ikke installeres, kan opvaskemaskinen anvendes som normalt. Miele anbefaler dog, at opdateringer installeres.

Aktivering/Deaktivering

RemoteUpdate er som standard aktivert. En tilgængelig opdatering downloades automatisk og skal startes manuelt.

Deaktiver RemoteUpdate, hvis opdateringen ikke skal downloades automatisk.

Forløb af RemoteUpdate (Fjernopdatering)

Informationer om indhold og omfang af en RemoteUpdate vises i Miele@mobile-appen.

Når der er en tilgængelig opdatering, vises det i opvaskemaskinens display.

En opdatering kan installeres med det samme eller udskydes til senere. Opfordringen vises da, når opvaskemaskinen tændes igen.

Deaktiver RemoteUpdate, hvis en opdatering ikke ønskes installeret,

Opdateringen kan vare nogle minutter.

Vær opmærksom på følgende ved RemoteUpdate:

- Så længe der ikke vises nogen melding, er ingen opdatering tilgængelig.
- En installeret opdatering kan ikke fortrydes.
- Sluk ikke opvaskemaskinen under opdateringen. Ellers afbrydes opdateringen og bliver ikke installeret.
- Visse softwareopdateringer kan kun gennemføres af Miele Service.

SmartStart

Menupunktet vises kun, hvis opvaske-maskinen er forbundet med det trådløse netværk (se afsnittet Indstillinger, Miele@home).

Med funktionen SmartStart kan opvaske-maskinen automatisk startes på et tidspunkt, hvor energiforsyningsselskabets strømtarif er særligt gunstig.

Til denne funktion kan du have brug for ekstra, teknisk tilbehør.

Når SmartStart Accepteres er aktiveret, vises ikke længere det valgte program EcoStart, men SmartStart i Timeren ☺.

Opvaskemaskinen startes da inden for det angivne tidsrum af et signal, der sendes fra energiforsyningsselskabet. Hvis der ikke sendes et startsignal fra energiforsyningsselskabet inden senest mulige starttidspunkt, starter opvaske-maskinen automatisk.

EcoStart

Til opvask med så lave omkostninger som muligt kan funktionen EcoStart anvendes for at udnytte evt. tidsvariable strømtakster (se afsnittet Ekstrafunktioner, Timer). Med denne funktion kan opvaskemaskinen sættes til automatisk at starte på tidspunkter, hvor strømtaksterne er lavest.

For at udnytte denne funktion skal der først indstilles op til 3 strømtaksttider, som opvaskemaskinen kan starte inden for. Disse tidsrum kan tildeles forskellige prioriteter. Tidsrummet med den billigste strømtakst får prioritet 1.

Oplysninger om de gunstigste strømtakster fås ved henvendelse til energiforsyningsselskabet i tilfælde af, at de har forskellige strømtakster i forskellige tidsrum.

Når strømtaksttiderne er indstillet, kan det ønskede seneste sluttidspunkt for hvert programforløb indstilles med funktionen EcoStart.

Opvaskemaskinen starter automatisk, når strømtaksten er mest gunstig. Programmet er senest afsluttet på det indstillede sluttidspunkt.

Strømtaksttider indstilles

Inden funktionen EcoStart kan udnyttes, skal der være indstillet mindst et strømtaksttidsrum.

- Vælg med sensortasterne \vee/\wedge et strømtaksttidsrum T1-T3, der skal indstilles, og bekræft med *OK*.

Starten på den valgte strømtaksttid vises, og time-talblokken er markeret.

- Indstil timerne og minutterne for starttidspunktet med sensortasterne $+/-$, og bekræft begge med *OK*.

Afslutningen på den valgte strømtaksttid vises, og time-talblokken er markeret.

- Indstil timerne og minutterne for sluttidspunktet med sensortasterne \vee/\wedge , og bekræft begge med *OK*.

Strømtaksttiden gemmes, og den tilhørende prioritet vises.

- Indstil den ønskede prioritet med sensortasterne \vee/\wedge , og bekræft med *OK*.

- Bekræft meldingen med *OK*.

Strømtaksttiden er nu aktiveret.

Strømtaksttider ændres

Starttidspunktet, sluttidspunktet eller prioriteten for et strømtaksttidsrum kan ændres.

- Vælg med sensortasterne \vee/\wedge et strømtaksttidsrum T1-T3, der skal ændres, og bekræft med *OK*.

- Vælg indstillingen, der skal ændres, og bekræft med *OK*.

- Vælg indstillingen med sensortasterne $+/-$, og bekræft med *OK*.

- Bekræft meldingen med *OK*.

Ændringen er nu gemt.

Strømtaksttider slettes

Indstillingerne for et strømtaksttidsrum kan slettes, hvorved denne tidszone deaktiveres i funktionen EcoStart.

- Vælg med sensortasterne \vee/\wedge et strømtaksttidsrum T1-T3, der skal slettes, og bekræft med *OK*.
- Vælg fx Slet T1, og bekræft med *OK*.
- Vælg fx Slet T1?, og bekræft med *OK*.

Indstillingerne for den valgte strømtaksttid nulstilles.

- Bekræft meldingen med *OK*.

Strømtaksttiden er nu slettet.

Forbrug (EcoFeedback)

Det kan indstilles, om vandforbrug for det aktuelle program skal vises. I så fald vises det forventede forbrug inden programstart, mens det faktiske forbrug vises efter programslut.

Man kan i denne menu også få vist det samlede forbrug af energi og vand for alle opvaskemaskinens opvaskeforløb (se afsnittet Miljøbeskyttelse, Visning af forbrug EcoFeedback).

Forbrug vises

- Vælg menupunktet Visning forbrug, og bekræft med *OK*.
- Vælg den ønskede indstilling, og bekræft med *OK*.

Samlet forbrug vises

- Vælg menupunktet Samlet forbrug, og bekræft med *OK*.
- Med menupunktet Vand vises det samlede forbrug.

Det samlede forbrug kan nulstilles.

- Vælg menupunktet Nulstil, og bekræft med *OK*.
- Vælg menupunktet Ja, og bekræft med *OK*.
- Bekræft meldingen med *OK*.

Værdierne nulstilles.

Displaylysstyrke

Displayets lysstyrke kan indstilles i 7 trin.

Lydstyrke

Når signallydene er aktiveret, høres signallyde ved afslutning af et opvaskeprogram eller ved evt. fejl.

Signallyde i tilfælde af fejl

Advarselstonen ved fejl lyder 4 gange i intervaller med en kort pause.

Advarselstonen i tilfælde af fejl kan ikke frakobles.

Signallyde

Signallydene ved programslut lyder 4 gange i intervaller med en kort pause.

Signallydene ved programslut kan indstilles på 7 lydstyrketrin, eller de kan frakobles. Hvis der ikke er valgt et trin, er signallydene frakoblet.

Tastelyd

Hver berøring af en tast bekræftes med et akustisk signal.

Tastelydens lydstyrke kan indstilles på 7 forskellige trin. Hvis der ikke er valgt et trin, er tastelyden frakoblet (undtagen ved sensortast  *Tænd/sluk*).

Velkomstmelodi

Når opvaskemaskinen tændes og slukkes, afspilles en kort melodi.

Afspilningen af melodien kan deaktiveres.

Påmindelser påfyldning

Hvis der altid anvendes opvaskemidler med kombifunktion eller automatisk dosering af opvaskemidler med Miele PowerDisks (hvis den forefindes), og kontrollamperne for påfyldning af filtersalt og afkalkningsmiddel ikke ønskes, kan disse frakobles.

Hvis der ikke længere anvendes opvaskemidler med kombifunktion, skal der påfyldes filtersalt og afspændingsmiddel. Aktiver påfyldningsmeldingerne.

AutoOpen

I nogle programmer åbnes døren automatisk på klem ved programslut for at forbedre tørringen.

Denne funktion kan også frakobles.

 Beskadigelser som følge af vanddamp.

Vanddamp kan beskadige sarte bordpladekanter, hvis døren åbnes efter programslut, og blæseren ikke arbejder videre.

Hvis den automatiske døråbning er frakoblet, og døren alligevel ønskes åbnet efter programslut, skal den åbnes helt.

BrilliantLight

Opvaskemaskinen er udstyret med en indvendig belysning.

Når døren er åben, slukker lyset automatisk efter 15 minutter.

Belysningen i opvaskemaskinen kan også frakobles permanent.

Softwareversion

I tilfælde af behov for service kan man få vist elektronikkens software-version.

Forhandler

Kun til forhandlere

Opvaskemaskinen er udstyret med en demo-mode til udstillingsbrug.

Standardindstillinger

Opvaskemaskinens indstillinger og netværkskonfiguration kan stilles tilbage til standardindstilling.

Indstillingerne for det trådløse modul (hvis det findes) skal nulstilles separat (se afsnittet Indstillinger, Miele@home).

Produktindstillinger

Alle opvaskemaskinens indstillinger, der ikke vedrører wi-fi-modulet, kan stilles tilbage til standardindstilling under dette menupunkt.

Miele

Miele A/S
Erhvervsvej 2
2600 Glostrup
www.miele.dk

Afdeling:
Kundecenter

Telefon:
43 27 15 10

E-mail:
profservice@miele.dk



Miele & Cie. KG
Carl-Miele-Straße 29, 33332 Gütersloh, Tyskland