

操作说明 酒柜



为避免发生事故或损坏电器，**请务必**在安装和首次使用前仔细阅读这些说明。Miele奉行“不断超越”的理念，故将保留对说明书作出修改的权利。

内容

警告和安全注意事项	4	关闭酒柜	23
可持续性 and 环境保护	11	长时间关机	23
如何节能	12	对网络的要求	24
熟悉设备	13	首次设置联网	24
电器说明	13	扫码联网	24
电器概览	13	操作	25
显示屏	15	设置储酒区的温度	25
设置模式	16	温度范围	25
特色照明	16	储酒区温度显示	25
锁定功能	16	设置下层储酒区的	
关闭酒柜 (两个储酒区)	16	湿度 (ActiveHumidity)	25
安息日模式	16	湿度范围	25
安息日模式 i 的相关信息	16	调整设置	26
机门报警 触发前的时间	16	清洁和护理	31
联网 @	16	清洗剂	31
按键音	16	准备清洁酒柜	31
报警和蜂鸣器	16	清洁电器内部	31
显示屏亮度	16	确认已更换活性炭过滤网	32
温度单位 °C/°F	16	清洁电器前面板和侧面板	32
演示模式	16	清洁机门密封条	32
出厂默认设置	17	清洁通风口	32
酒柜相关信息 i	17	清洁后	32
活性炭过滤网显示屏	17	自动除霜	32
联网	18	检修	33
安全	18	内部照明	39
温度报警	18	噪音	39
机门报警	19	客户服务部	41
调节内部配件	19	若发生故障, 请联系我们	41
取下和重新插入木制搁架	19	保修	41
最大容量	20	噪音限值	41
木制搁架的装载	20	有害物质	42
标记标签条 (NoteBoard)	21	安装	43
使用 PresenterFrame 藏酒展示架	21	安装位置	43
随附配件	22	通风要求	44
可选配件	22	安装多台酒柜/制冷电器	44
调试	23	更换机门铰链	44
首次使用前	23	安装酒柜	45
连接酒柜	23	对齐酒柜	45
激活活性炭过滤网		将酒柜集成到各种橱柜中	46
(Active AirClean 活性炭过滤网)	23	电器尺寸	47
打开酒柜	23	电气连接	50

版权与许可.....	51
------------	----

警告和安全注意事项

此酒柜符合所有现行的地方和国家安全要求。然而，使用不当会导致人身伤害和材料损坏。

使用此酒柜前，请仔细阅读操作说明和安装说明。其中包含有关安装、安全、使用及维护的重要信息。此类内容旨在保护您免受伤害，并防止您损坏酒柜。

根据 GB/T 4706.1 标准，Miele 明确并强烈建议您阅读并遵守酒柜安装章节中的说明及警告和安全注意事项。

对于因不遵守这些说明而导致的伤害或损坏，Miele 不承担任何责任。

请妥善保存操作说明书和安装说明书，若之后电器转给他人使用，一并交给对方以供参考。

 存在因玻璃破损而造成受伤的风险。

如果在 1500 米以上的高地进行安装，则存在因气压变化而造成电器机门玻璃破损的风险。

玻璃碎片可能会造成严重受伤。

正确的应用

► 本器具用于家用和类似用途，如：

- 商店、办公室或其他工作场合的厨房区域；
- 农场以及宾馆、汽车旅店和居住型环境的顾客；
- 家庭旅馆型环境；
- 餐饮业和类似的非零售业应用；

► 酒柜仅供家庭存酒使用。

酒柜不适合冷冻食物。

不允许用于任何其他用途。

► 酒柜不适用于储存和保存需要低温储存的药物、血浆、实验室制剂或其他此类材料或产品。因此目的而错误使用酒柜可能导致储存的物品变质。酒柜不适合在有爆炸风险的区域使用。

对于因不当或错误使用本电器而造成的损坏，德国美诺 Miele 概不负责。

► 器具不打算由存在肢体、感官或精神能力缺陷或缺乏使用经验和知识的人（包括儿童）使用，除非有负责他们安全的人对他们进行与器具使用有关的监督或指导。

儿童安全注意事项

- ▶ 在无人看管的情况下，8岁以下儿童必须远离酒柜。
- ▶ 如果已向8岁及以上的儿童展示如何以安全的方式使用，则他们可以在没有监督的情况下使用酒柜。儿童必须能够理解并认识到不正确操作可能带来的危险。
- ▶ 儿童不得在无人看管的情况下清洁或维护酒柜。
- ▶ 应照看好儿童，确保他们不玩耍本器
- ▶ 窒息危险。在玩耍时，儿童可能会被包装材料（如塑料包装）缠住，或者将包装材料套在头上，导致窒息风险。让儿童远离包装材料。

技术安全

- ▶ 已检查制冷剂回路是否存在泄漏。本恒温酒柜符合法定安全要求和适用欧盟指令。



- ▶ 警告：火灾危险/可燃材料。此符号位于压缩机上，表示易燃材料。请勿取下此标签。

电器内的制冷剂（详细信息请参见铭牌）是环保产品，但易燃。然而，使用这种制冷剂有时会导致电器噪音等级略微增加。除了压缩机的噪音外，还可以听到制冷剂围绕冷却回路流动的声音。很遗憾，这种情况无法避免，但不会影响酒柜的性能。

在运输和安装酒柜时，请确保不会损坏冷却回路的任何部件。制冷剂飞溅可能会对眼睛造成伤害，制冷剂泄漏会发生燃烧。

若出现损坏：

- 避免接触明火或任何产生火花的物品。
- 切断酒柜主电源。
- 让放置酒柜的房间通风几分钟。
- 请联系 Miele 客户服务部。

▶ 酒柜中的制冷剂越多，安装酒柜的房间应越大。如果制冷剂泄漏，而电器又放置在小房间内，则会存在可燃气体/空气混合物积聚的风险。每8克制冷剂至少需要1立方米的室内空间。电器内的铭牌上标明了酒柜的制冷剂含量。

警告和安全注意事项

▶ 为避免损坏酒柜，请确保家用电源符合铭牌上的连接数据（保险丝额定值、频率和电压）。

在连接酒柜之前，检查是否是这种情况。如有疑问，请咨询具有资质的电工。

▶ 只有在本酒柜已完全连接至有效的接地系统的情况下，才能保证其电气安全。此项基本安全性特点至关重要。

如有疑问，应让具有资质的电工检查电气安装。

▶ 可以在自主供电系统或与主电源不同步的供电系统（例如岛上网络、备用系统）上临时或永久运行。操作的先决条件是电源系统符合相关国家电源质量标准。

家用电气装置和本 Miele 产品中提供的保护措施的功能和操作也必须保持在隔离运行或与主电源不同步的运行中，或者这些措施必须由装置中的同等措施代替。例如，如当前版本的 BS OHSAS 18001–2 ISO 45001 所述。

▶ 插座不得隐藏在酒柜后面，并且必须易于触及，以便在紧急情况下可以快速断开电器与电源的连接。

▶ 如果电源连接线损坏，请立即断开酒柜与主电源的连接。请联系 Miele 客户服务部。

▶ 如果电源连接线损坏，仅可使用相同类型的专用电源连接线（可从 Miele 网上商店或 Miele 客户服务部订购）进行更换。出于安全考虑，此类更换作业只能由具有资质的专业人员或 Miele 客户服务人员执行。

▶ 请勿通过多插座适配器或延长电线将酒柜连接至主电源。这些都是火灾隐患，无法保证电器安全。

▶ 如果水分进入电气组件，可能会导致短路。因此，请勿在潮湿的区域（如车库或杂物间）操作本恒温酒柜。

▶ 不得在非平稳位置（如船上）使用此酒柜。

▶ 请勿使用已损坏的酒柜。这会很危险。检查酒柜是否有可见的损坏迹象。

▶ 本酒柜不适合作为嵌入式电器使用。

▶ 在安装、维护和维修作业期间，必须断开酒柜电源。仅限在下列情况下与电源完全隔离：

- 关闭电源保险丝，或
- 拆下螺旋式保险丝（如适用），或
- 拔下电源线。在断开电源时，应拔下插头而不是电线。

- ▶ 未经授权的安装、维护或维修可能导致用户面临无法预见的危险，对此，制造商概不负责。
安装、维护或维修只能由具有资质的专业人员或 Miele 客户服务人员进行。
- ▶ 如果酒柜不是由具有资质的专业人员或 Miele 客户服务人员维修，则生产商的保修服务将失效。
- ▶ 建议用原装备件更换故障部件。如果 Miele 原装备件安装正确，Miele 可确保完全符合安全要求，并且质保仍然有效。
- ▶ 此款酒柜配有一个特种灯泡，可应对特殊条件（如温度、湿度、耐化学性、耐磨性和振动）。此款灯泡只能用于其预期用途。该灯泡不适用于室内照明。灯泡的更换只能由具有资质的专业人员或 Miele 客户服务人员进行。
- ▶ 使用过程中，请将家用电器的电源插头完全插入电源插座中，并保持电源插头与插座接触良好。
- ▶ 产品出现异常噪声、异常气味、异常高温或故障时，请立即停止使用，关闭开关，断开电源。
- ▶ 警告：不应从带插座的灯头上引接电源供给家用电器。
- ▶ 警告：本产品不应在易燃易爆物品附近或类似环境中使用。
- ▶ 警告：使用者不应自行拆卸家用电器，不应变更内部接线、部件和保护装置。
- ▶ 警告：从插座上拔下插头时，不对电源线施加拉力。
- ▶ 如果家用电器中充注了可燃制冷剂，出现异常情况时，关闭开关前应先采取自然通风措施，避免出现可燃制冷剂聚集的情况。
- ▶ 警告：放置器具时，应确保电源线不被卡住或损坏。
- ▶ 警告：器具的背部不得放置移动式多位插座或便携式电源。

正确安装

- ▶ 按照安装说明更换机门铰链（如有必要）。
- ▶ 在运输、更换机门铰链和设置酒柜时，请始终佩戴防护手套。
- ▶ 酒柜非常重，当机门打开时，它可能会向前翻倒：
 - 至少需要 2 个人来运输或移动酒柜。
 - 至少需要 2 个人来更换酒柜的机门铰链。
 - 至少需要 2 个人来安装酒柜。
 - 在安装酒柜时，切勿让其处于无人看管的状态。

警告和安全注意事项

正确使用

- ▶ 本酒柜旨在特定的环境温度（气候范围）内使用。请勿在非设计的环境温度下使用。酒柜内的铭牌上标注了该酒柜的气候范围。较低的环境温度会导致压缩机长时间关闭，这意味着酒柜在某些情况下无法保持所需的温度。
- ▶ 不得以任何方式遮挡或堵塞通风横截面。这可能会影响电器的正常通风，增加能耗并导致组件损坏。
- ▶ 油腻或油质食物可导致损坏。如果将酒柜用于存放含有脂肪或油的食物，请确保其不会接触塑料组件。任何油或脂肪的溢出都可能导致塑料出现应力裂纹，并导致其破裂或裂开。
- ▶ 警告：不得在器具中贮存爆炸物，如助燃喷雾剂。电气组件会将易燃混合气体点燃。可以通过印在罐上的内容或火焰符号来识别相关喷雾罐。电气组件会将逸出的气体点燃。
- ▶ 爆炸危险。请勿在酒柜内部操作任何电器。火花和爆炸危险。
- ▶ 警告：除了制造商推荐使用的类型外，不得在器具的食品储藏室使用电器。
- ▶ 在可能受到蟑螂或其他害虫侵扰的区域，应特别注意始终保持电器及其周围环境清洁。由蟑螂或其他害虫造成的机器损坏不在保修范围内。

配件和备件

- ▶ 建议使用 Miele 原装配件。若使用其他部件，产品的保修、性能和/或责任索赔都会失效。
- ▶ Miele 原厂备件的库存期至少为 10 年，酒柜停产后最长可达 15 年。

清洁和保养

- ▶ 不要在门封上使用任何油或油脂，因为这会导致门封随时间而变得老化和疏松。
- ▶ 请勿使用蒸汽清洁装置来清洁本酒柜。蒸汽可能会接触到电气组件而导致短路。
- ▶ 警告：除了制造商推荐的方式外，不得使用机械设备或其他方式加速除霜过程。
- ▶ 锐缘或尖锐的物体会损坏蒸发器，对酒柜造成不可逆转的损坏。不要使用锐缘或尖锐的物体
 - 除霜和除冰、
 - 去除标签、贴纸等。

运输

- ▶ 在运输过程中，务必使酒柜保持直立，并使用原始运输包装，以免出现破损。
- ▶ 存在受伤和损坏风险。酒柜非常重，必须至少由两个人进行运输。

废旧电器的处理

- ▶ 儿童在酒柜中玩耍可能会被困其中，甚至导致窒息。
 - 拆下电器机门。
 - 将木制/金属搁架留在酒柜内，这样儿童便无法攀爬入内。
 - 如果酒柜配有门锁，请确保儿童在玩耍时不会将自己锁在里面，因为这样可能会危及他们的生命。
- ▶ 存在触电风险！
 - 切断电源连接线的插头。
 - 切断老旧电器的电源连接线。

将插头和电源连接线与老旧电器分开处置。

- ▶ 在处置过程中和处置之后，请确保未将酒柜放置在汽油或其他易燃气体和液体附近。

- ▶ 机油或制冷剂泄漏可能引发火灾。

电器内的制冷剂和机油为易燃物质。在浓度足够高的情况下，如果溢出的制冷剂或机油与外部热源接触，可能会引起着火。在处理过程中，确保冷却回路未损坏。以防止制冷剂和机油以不受控制的方式溢出（有关制冷剂的详细信息，请参见铭牌）。

- ▶ 冷却剂飞溅会对眼睛造成伤害。在废旧电器等待处理过程中，小心不要损坏管路的任何部分，例如
 - 刺穿冷凝器中的冷却剂通路，
 - 弯折任何管路，或
 - 划伤表面涂层。

- ▶ 该产品使用环戊烷可燃性发泡材料，废旧冰箱应与火源隔绝，不能燃烧处理，请交给具有资质的专业回收公司，以避免对环境造成危害。

压缩机上的符号（取决于型号）

此信息仅用于电器回收。正常运行期间没有风险。

警告和安全注意事项



- ▶ 如果吞咽压缩机中的油或渗入呼吸道，可能致命。

包装材料的处理

此包装材料用于搬运和保护电器免受运输损坏。所用的包装材料选用在处理时对环境无害的材料，因而通常可被回收利用。

回收利用包装材料可减少原材料的使用。使用特定材料收集点收集有价值的材料，并利用退货选项。您的 Miele 经销商将带走包装材料。

老旧电器的处置

电器和电子设备中含有许多有价值的材料。还含有对其有效发挥功能和安全性至关重要的材料、化合物和成分。若与生活垃圾一并处置或处理不当，这些物质可能会危害人类健康，污染环境。因此，请勿将老旧电器与生活垃圾一并弃置处理。



在按照授权的环保方式进行处置之前或处置过程中，请注意不要损坏制冷电器。

这样旨在确保冷却回路中的制冷剂和压缩机中的油不会漏出，也不会泄漏到环境中。

请使用官方指定的收集和处置点，配合经销商或 Miele 在当地社区免费处置和回收电器和电子设备。根据法律规定，您全权负责在处置之前删除老旧电器上的任何个人数据。您有法律义务取下不能再安全用于该电器的任何老旧电池，若可以，还请在不造成损坏的情况下拆下所有灯泡。必须将其送至合适的收集点，免费上交。在存放和处置期间，请确保老旧电器不会给儿童带来危险。

可持续性和环境保护

如何节能

安装位置

在较高的环境温度下，酒柜必须更频繁地进行制冷，在这一过程中会消耗更多的能源。因此：

- 将酒柜安装在通风良好的房间内。
- 请勿将酒柜安装在热源（加热元件、炊具）附近。
- 使酒柜免受阳光直射。
- 确保达到 20 °C 的理想环境温度。
- 定期清洁通风间隙，清除灰尘。

温度设置

温度越低，能耗越高。建议采用以下设置：

- +12 至 +14 °C

使用

热量输入增加了能耗，阻碍了空气循环。因此：

- 仅在必要时打开电器机门，并尽可能缩短拿取时间。酒瓶的摆放方式要便于在电器中找到。
- 打开电器机门后，请务必将其正确关闭。
- 按照电器交付时的布局摆放木制搁架。
- 请勿在木制搁架上放置过多物品，以免影响空气流通。
- 保持酒柜内的风扇通风管道畅通。
- 电器后部与墙壁之间需保持 25 毫米的距离。

电器说明

电器概览

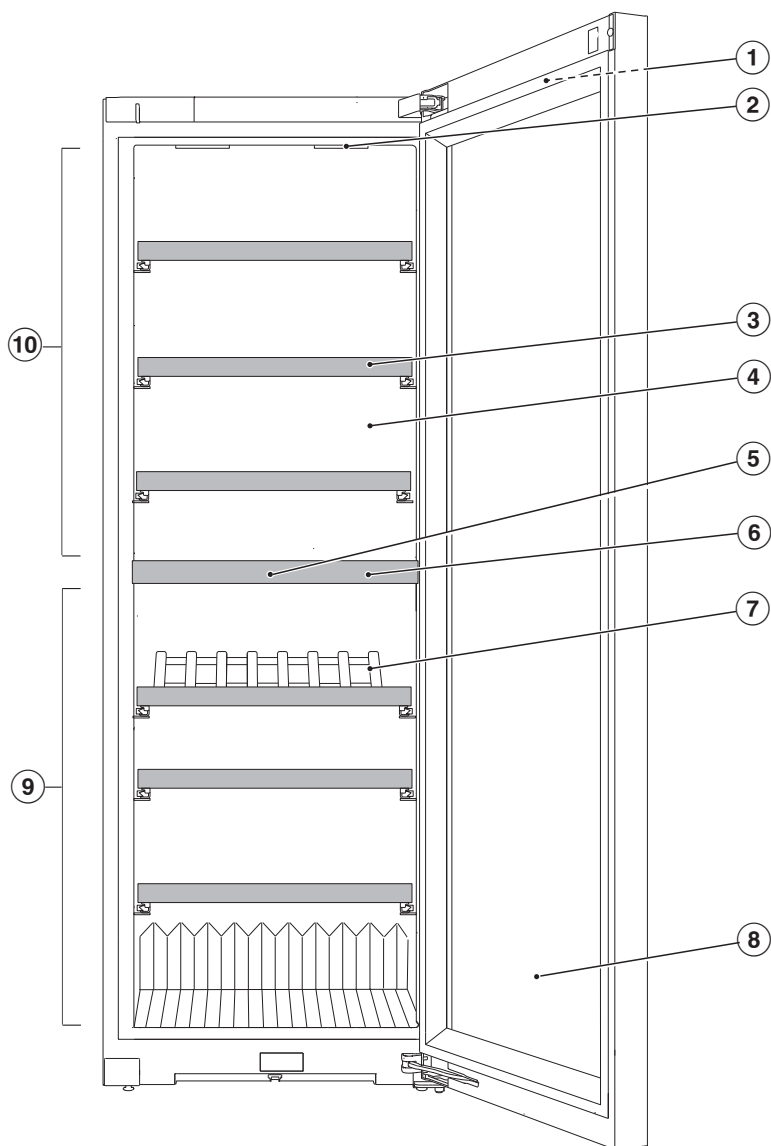



熟悉设备

- ① 电器机门上的外部显示屏
- ② 内部照明和特色照明 (两个储酒区) : 由于采用 LED 照明, 葡萄酒不会受到热量或紫外线的不良影响。
- ③ 带酒签板 (NoteBoard) 的木制搁架
- ④ 干燥后面板, 可防止冷凝
- ⑤ 活性炭过滤网 (活性炭空气过滤网)
- ⑥ 储酒区之间的隔热板: 可在不同的温度下同时存放不同类型的葡萄酒。
- ⑦ PresenterFrame 藏酒展示架
- ⑧ 玻璃门: 安全玻璃门带有紫外线过滤功能, 可保护葡萄酒免受有害紫外线的破坏。
- ⑨ 带湿度设置的下层储酒区 (ActiveHumidity), 用于长期储酒
- ⑩ 上层储酒区

显示屏

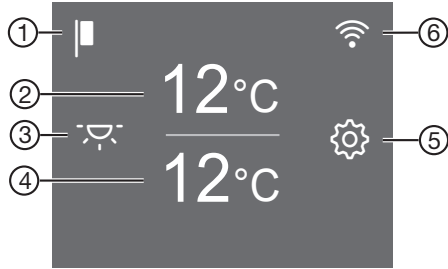
钢笔等尖锐或锋利的物品会划伤显示屏。
只能用手指触摸显示屏。
如果手指冰冷，显示屏可能会对手指接触没有反应。





- ① 演示模式显示
(仅在演示模式功能打开时可见)
- ② 上层储酒区的温度显示屏和
温度设置感应控制键
- ③ 特色照明感应控制键 
用于在电器机门关闭时打开和关闭内部照明
- ④ 下层储酒区的温度显示屏
温度和湿度设置感应控制键
(ActiveHumidity)
- ⑤ 设置模式 
感应控制键用于调整设置模式中的各种设置
- ⑥ 连接状态显示
(仅限在已设置网络时可见)

熟悉设备

设置模式

特色照明

可将内部照明设置为在电器机门关闭时保持开启，以便可以随时展示您的葡萄酒。

使用显示屏中的  感应控制键打开和关闭特色照明。当特色照明打开时， 感应控制键会亮起橙色光。

可单独打开和关闭各储酒区的特色照明（见“调整设置”）。

锁定功能 /

开启锁定功能后，可以防止无意中关闭酒柜，并防止未经授权人员（如儿童）意外调节酒柜。

例如，如果您只想快速调节温度，可以暂时停用锁定功能（参见“调整设置”）。

关闭酒柜（两个储酒区）

参见“调试 — 关闭酒柜”。

安息日模式

本酒柜提供安息日模式，为支持宗教习俗而设计（见“调整设置”）。

当安息日模式打开时，会暂时停用以下功能：

- 打开电器机门时的内部照明
- 关闭电器机门时的特色照明
- 显示屏
- 所有视听信号
- 启用的 WiFi 连接
- 提醒（如 Active AirClean 活性炭过滤网图标）：暂停设置的时间间隔

之前打开的所有其他功能都会保持启用。

打开安息日模式后便无法对酒柜进行任何设置。

安息日模式 的相关信息

您可以在此调用安息日模式版本。

机门报警 。触发前的时间

您可以在此处设置电器机门报警触发前的时间。

联网

您可以在此处首次设置联网功能，停用和激活 WiFi，或者重置网络配置（参见“调整设置”）。

按键音 /

可在此处打开或关闭按键音（见“调整设置”）。

报警和蜂鸣器 /

可在此处更改警报和蜂鸣器的音量（例如，在出现机门警报或故障消息的情况下）。或者，如果您觉得受到打扰，可以完全关闭报警和蜂鸣器（见“调整设置”）。

显示屏亮度

在这里，您可以根据房间内的照明条件来调节显示屏亮度（见“调整设置”）。

温度单位 $^{\circ}\text{C}/^{\circ}\text{F}$

可在此处设置所需的温度单位（ $^{\circ}\text{C}$ 或 $^{\circ}\text{F}$ ）（见“调整设置”）。

演示模式

如果演示模式已作为默认设置打开，可在此处将其关闭（显示屏中将显示 ）（见“调整设置”）。

演示模式可以在不打开制冷系统的情况下在展厅展示酒柜。供家庭使用时，不需要此设置。

出厂默认设置

可在此处将酒柜的设置恢复为默认出厂设置（见“调整设置”）。

提示: 在处置酒柜，出售酒柜或将用过的酒柜重新投入使用时，请将设置恢复为出厂默认设置。此操作将会重置网络设置，您在酒柜中的所有个人数据会被删除。此操作同样也确保了既往所有者无法再访问该酒柜。

酒柜相关信息

可在此处调用酒柜的型号标识符和序列号。

以下情况下，请将此电器数据保存在方便的地方：

- 将酒柜配置到 WiFi 网络中时（见“调整设置 – 首次设置 Miele@home”）
- 在向 Miele 客户服务部报告电器故障时（见“客户服务部”）
- 从 EPREL 数据库检索信息时（见“客户服务部”）

活性炭过滤网显示屏

通过活性炭过滤网过滤空气可确保空气中始终无灰尘和异味。

活性炭过滤网显示屏  将每 12 个月左右提醒您一次需要更换活性炭过滤网（参见“清洁和保养 – 更换活性炭过滤网（活性炭过滤网）”）。

可在此处激活活性炭过滤网显示屏 （参见“调整设置”）。

熟悉设备

联网

酒柜配有一个内置的 WiFi 模块。通过 WiFi 模块可以连接到您的家庭网络，并在移动设备上使用 Miele APP。

酒柜通过 WiFi 建立连接后，每次开机都会自动重新连接。

确保您的 WiFi 网络信号在您想要安装酒柜的地方足够强。

将酒柜连接到 WiFi 网络会增加能耗，即便酒柜处于关闭状态亦会如此。

通过 Miele APP* 实现 Smart Extras

通过 Miele APP 进行网络连接，您可以访问众多 Smart Extras，包括：

- 访问状态信息。
- 使用其他有用的功能。
- 通过软件更新使您的酒柜始终与最新的 Miele 开发成果保持同步。

您可以在 Miele 网站、Apple App Store® 或 Google Play Store™ 中找到有关 Smart Extras 的更多详细信息。

*它是 Miele & Cie. KG 提供的独立数字产品。功能范围会因型号和国家/地区而异。需接受 Miele APP 中有关 Miele 数字产品和服务的条款和条件以及隐私政策。Miele 保留随时更改或终止数字服务的权利。

安全

温度报警

本酒柜配有温度报警装置，以免温度在不知不觉中出現升高或下降，从而对葡萄酒造成破坏。

如果温度过高或过低，相应温度显示屏中的  将会亮起红色光。

还会发出报警，直到报警原因已解决或将报警装置关闭。

设置的温度决定了电器何时会识别出温度过高或过低。

下列情况可能会激活声音和视觉信号：

- 在重新摆放或取出酒瓶时，过多的热环境空气进入酒柜。
- 存放大量的酒瓶。
- 停电。
- 酒柜出现故障。

提前关闭温度警报

在关闭温度报警功能之前，您必须确定报警的原因并解决它。

如果报警的声音会干扰您，可以提前关闭报警装置。

■ 轻触 。

 熄灭，将停止报警。



相应储酒区记录的最高温度将在该储酒区的温度显示屏中闪烁约 1 分钟。然后，温度显示将变为该储酒区的当前温度。

机门报警

本酒柜装有机门报警装置，以免在机门保持打开状态时能耗增加，并防止所存放的酒瓶受到温度波动的影响。

如果电器机门长时间处于打开状态，会在显示屏中亮起黄色光。还会发出报警，内部照明将会闪烁。

可以更改机门警报的触发时效（见“调整设置—更改机门警报  的触发时效”）。

也可以关闭机门警报的声音（见“调整设置—更改警报和蜂鸣器 /  的音量”）。

电器机门关闭后，警报会立即停止，并且显示屏中的  将熄灭。

提前关闭机门报警

- 轻触  符号。

报警将停止， 符号将熄灭，内部照明将会再次保持常亮。

如果电器机门未关闭，机门报警会在大约 1 分钟后再次响起。

调节内部配件

取下和重新插入木制搁架

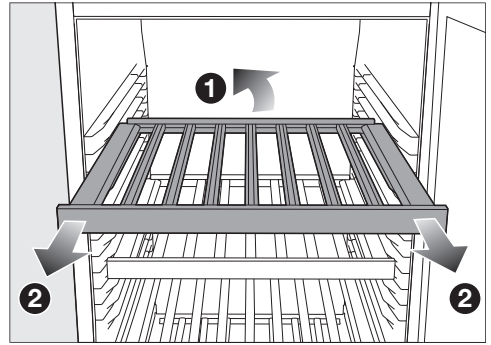

- 将木制搁架后部 **①** 稍微抬起，然后向前 **②** 拉出。

挡板可防止木制搁架意外发生移动。

- 在所需的位置重新插入木制搁架。

 存在因酒瓶掉落而受伤的风险。酒瓶可能会楔入上方的木制搁架中，当拉出搁架时，酒瓶可能会从酒柜/制冷电器中掉落。始终缓慢且谨慎地拉出木制搁架。

 存在因玻璃破损而造成损坏和受伤的风险。如果木制搁架和酒瓶过于向前突出，关闭玻璃门时可能会对玻璃门造成损坏。请确保木制搁架和酒瓶未向前突出。

熟悉设备

最大容量

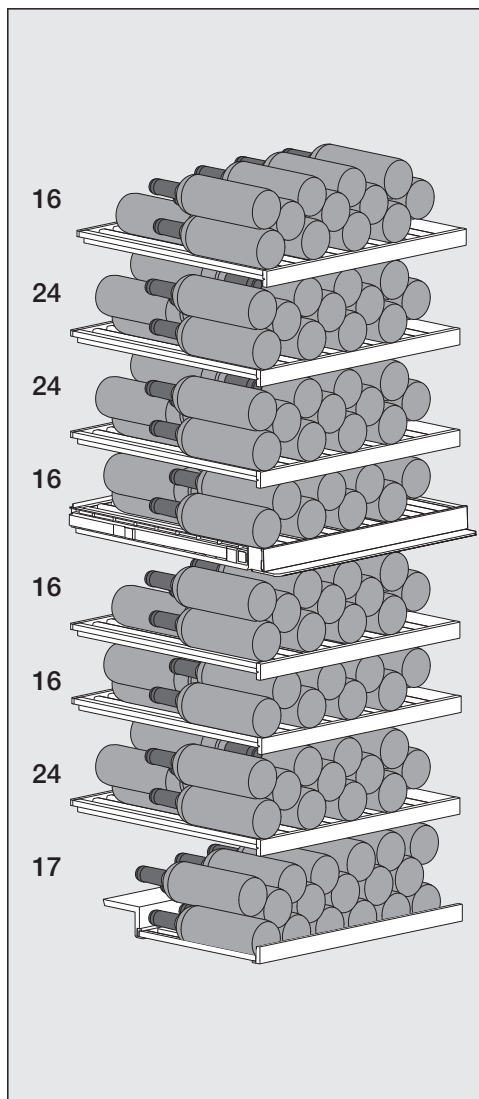

酒柜中最多可以存放 153 个波尔多酒瓶 (0.75 升) :

- 上层储酒区可存放 80 个标准酒瓶, 以及
- 下层储酒区可存放 73 个标准酒瓶。

木制搁架的装载

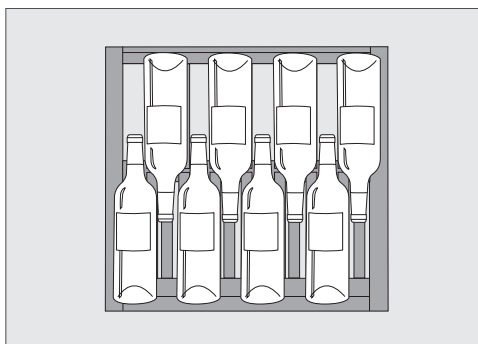

下排酒瓶在木制搁架或 PresenterFrame 藏酒展示架上的摆放方式

⚠ 存在因过载而造成损坏的风险。超过建议的最大负载可导致木制搁架损坏。

请勿让每个木制搁架超过 40 千克的
最大承载量。

PresenterFrame 藏酒展示架 也可以承受 40 千克的重量。

标记标签条 (NoteBoard)

为了快速方便地识别所存放的酒，可以在木制搁架的 NoteBoard 上写字。

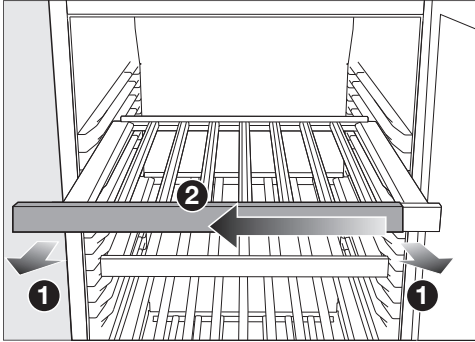

- 将木制搁架略微向前 ① 拉出。
- 将 NoteBoard 拉到远离木制搁架的一侧 ②。
- 将标签条带擦拭干净。

⚠ 不合适的清洗剂有导致损坏的风险。

使用清洗剂清洁酒签板 (NoteBoard) 可能会损坏上面的涂层。
只能使用清水擦拭 NoteBoard。

- 使用所提供的粉笔在 NoteBoard 上做标记。
或者，建议使用以下产品做标记：
- 液体粉笔，
例如德国艾迪 Edding 4095 无尘粉笔
- 传统黑板粉笔

⚠ 存在因使用错误的产品书写而造成损坏的风险。

切勿用圆珠笔、彩色铅笔或铅笔、修正铅笔、蜡笔、油性粉笔或毡尖笔（如永久性记号笔、荧光笔、铝箔笔等）在 NoteBoard 上书写。这些产品很难或无法从 NoteBoard 上清除。
只能使用推荐的产品在 NoteBoard 上书写，因为这样可以轻松将其擦除。

- 将 NoteBoard 从侧面滑回木制搁架上。

使用 PresenterFrame 藏酒展示架

PresenterFrame 藏酒展示架可用于展示选定的葡萄酒，这样，即使电器机门处于关闭状态，酒瓶上的标签也清晰可见。

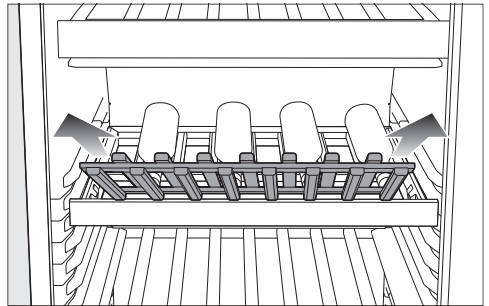

- 将 PresenterFrame 藏酒展示架向上拉出。

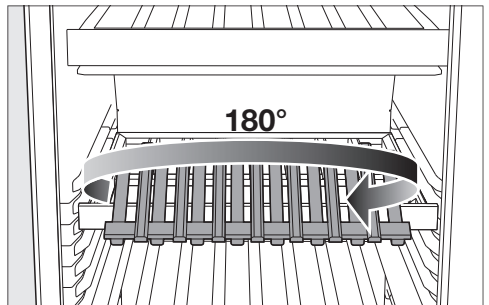

- 将 PresenterFrame 藏酒展示架围绕其自身的轴线旋转 180°。

熟悉设备

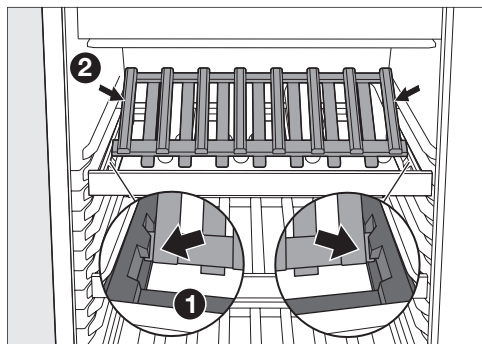

- 插入 PresenterFrame 藏酒展示架，使其与木制搁架左右两侧的支架 ① 啮合。

提示: 如果两端都有木框 ②，表示已正确插入 PresenterFrame 藏酒展示架。

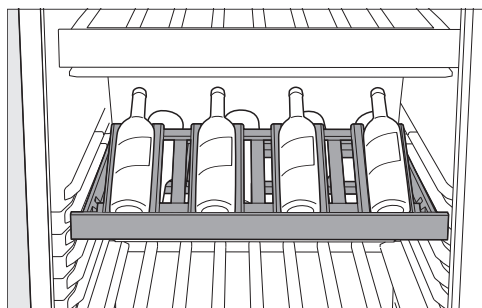

- 将酒瓶放置在 PresenterFrame 藏酒展示架上。

特别是，已经打开的酒瓶可在 PresenterFrame 藏酒展示架上得到妥善存放。

- 如有需要，请打开特色照明（见“熟悉设备—设置模式”），重点展示选定的酒瓶。

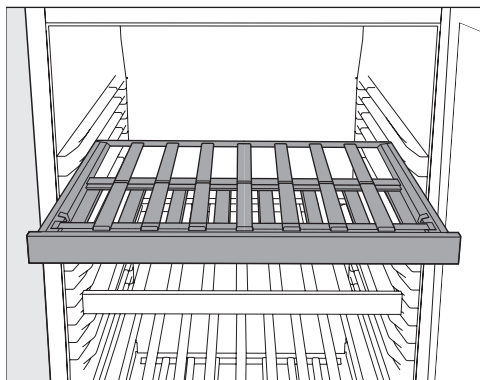

- 如果不需要使用 PresenterFrame 藏酒展示架，请将 PresenterFrame 藏酒展示架 围绕其自身的轴线旋转 180°，然后将其放回木制搁架的框架上。

随附配件

Active AirClean 活性炭过滤网

储酒区之间的 Active AirClean 活性炭过滤网可通过过滤吸入的空气以达到理想的空气质量。

粉笔

使用提供的粉笔给在木制搁架上的 NoteBoard 做标记。标记 NoteBoard 可让您全面了解所存放的葡萄酒的类型。

可选配件

您可以从 Miele 网上商店、Miele 客户服务部或您的 Miele 专业经销商处购买专为您酒柜定制的产品，如电器护理产品和配件。

您可以通过以下二维码访问 Miele 网上商店：



首次使用前



- 去除所有包装材料和保护膜。
- 清洁电器内部和配件（见“清洁和保养”）。

连接酒柜

- 按照“安装 — 电气连接”中的说明将酒柜与电源连接。

电器显示屏上会显示 Miele，然后显示 。

激活活性炭过滤网（Active AirClean 活性炭过滤网）

- 激活 Active AirClean 活性炭过滤网图标 （见“调整设置 — Active AirClean 活性炭过滤网显示 ”）。

打开酒柜



- 轻触显示屏上的 。

如果您在一段时间内未与显示屏交互，它会切换至节能模式，屏幕会变暗。

酒柜将开始制冷，并且，内部照明将会在机门打开时亮起。

根据环境温度和温度设置，电器需要几小时的时间才能达到对应储酒区所需的温度，然后将此作为恒定温度显示在显示屏中。

关闭酒柜

- 轻触 。
- 向左或向右滑动，直到  显示在中间。
- 轻触 。

制冷和内部照明均会关闭。

 将显示在显示屏中。

请注意：在酒柜关闭时，它并未切断电源。

长时间关机

如果长时间不使用，酒柜已关闭但未清洁，且机门关闭，电器内部存在积聚霉菌的危险。
务必清洁酒柜。

如果长时间不使用酒柜，应按以下说明进行操作：

- 关闭酒柜。
- 关闭墙上电源并从插座上拔下插头，或者断开保险丝。
- 清洁酒柜，让机门呈半开状态，以使酒柜内部空气流通，以免异味在酒柜内部积聚。

调试

对网络的要求

请注意以下网络要求：

1. 安装位置被家庭网络覆盖。
准备好 WiFi 密码。
2. Miele APP 可在移动终端设备上使用。
3. 您在 Miele APP 中拥有用户账户。



Miele应用程序

Miele应用程序可以从Apple App Store[®]，Google Play Store[™]或安卓应用商城免费下载。





*Miele应用程序平台上架时间与产品使用所在国家相关，具体请咨询Miele客户关爱热线。

首次设置联网

- 轻触  符号。
- 向左或向右滑动，直到  符号显示在中间。
- 轻触  符号。
- 轻触您想要使用的连接方式（APP 或 WPS）。

成功登录后， 符号将显示在显示屏中。

如果无法建立连接，将会显示  符号。

- 在这种情况下，请再次启动该流程。
- 如要离开设置等级，轻触  符号。

扫码联网

- 扫描二维码。

如果您已安装 Miele APP 并且拥有用户账户，则将直接进入联网步骤。

如果您还未安装 Miele APP，则将进入 Apple App Store[®] 或 安卓应用商店。

- 安装 Miele APP 并建立用户账户。
- 再次扫描二维码。



Miele APP 将指导您完成设置流程。



设置储酒区的温度

可彼此独立设置 2 个储酒区的温度。

长时间储酒的温度建议保持在 12 °C 至 14 °C 之间。

- 触摸您想要更改的储酒区的温度显示屏。
- **下层储酒区**：轻触 。
- 向左或向右滑动，直到您想要的温度显示在中间。
- 轻触您要确认的温度。
- 若要离开此设置等级，请轻触 。

然后，温度显示将变回该储酒区的当前温度。

酒柜内的温度将上升：

- 打开电器机门的次数越多，打开的时间越长
- 存放的酒瓶越多
- 新存放的酒瓶温度越高
- 酒柜周围的环境温度越高。本酒柜旨在用于特定的环境温度（气候范围）内。请勿在非设计环境温度下使用。

温度范围

所有储酒区都可以设置 5 °C 至 20 °C 之间的温度。

储酒区温度显示





正常运行时，温度显示屏会显示对应储酒区内部的**当前平均温度**。

根据环境温度和温度设置，电器需要几小时的时间才能达到所需温度，然后将此作为恒定温度显示在显示屏中。

设置下层储酒区的

湿度 (ActiveHumidity)



为确保湿度等级设置正确，环境温度需保持在 19 °C 至 28 °C 之间。

- 触摸下层储酒区的温度显示屏。
- 向左或向右滑动，直到  显示在中间。
- 轻触 。
- 向左或向右滑动，直到您想要的湿度（ 或 ）显示在中间。
- 轻触确认该设置。
- 若要离开此设置等级，请轻触 。

根据环境温度和设置的湿度等级，电器需要数天的时间才能达到设置的湿度等级。

湿度范围

可将湿度设置为 2 级，从而根据您的个人需求进行调整。

- ：湿度
- ：高湿度

如果想使用下层储酒区长期存放带有天然软木塞的酒瓶，建议您设置高湿度等级 。

请注意，随着设置的湿度等级的提升，能耗也会略有增加。

调整设置



设置模式



设置功能照明的亮度。



开启锁定功能、暂时停用锁定功能或完全关闭锁定功能。



打开或关闭安息日模式。



调用安息日模式版本。



更改机门报警触发前的时间。



联网

APP / WPS 首次设置联网。



激活或停用 WiFi 连接。



重置网络配置。



打开或关闭按键音。



更改报警器和蜂鸣器的音量，或完全关闭报警器和蜂鸣器。



调节显示屏亮度。



更改温度单位。



关闭演示模式（仅在演示模式打开时显示）。



将设置重置为出厂默认设置。



获取制冷电器的相关信息。







激活活性炭过滤网显示屏。



当电器处于设置模式  时，会自动禁用机门报警和其他警告。

设置特色照明 的亮度



可为每个单独的储酒区的特色照明分别设置不同的亮度等级，或者完全关闭特色照明。

- 轻触 。
- 向左或向右滑动，直到  显示在中间。
- 轻触 。
- 向左或向右滑动，直到您想要的储酒区显示在中间。
- 轻触您想要的储酒区。
- 向左或向右滑动分段条，选择您想要的亮度（1-7 级）。
- 若要完全关闭特色照明，请向左滑动分段条，直至分段条完全熄灭。
- 轻触分段条，确认您想要的设置。
- 或者：轻触  确认您想要的设置。
- 若要离开此设置等级，请轻触 。

打开锁定功能 /

- 轻触 。
- 向左或向右滑动，直到  显示在中间。
- 轻触 。

打开锁定功能时， 将亮起橙色光。

- 若要离开此设置等级，请轻触 。
- 打开然后关闭电器机门。只有这样才能激活锁定功能 。





暂时停用锁定功能 /

- 触摸您想要更改的储酒区的温度显示屏。
 - 触摸  约 6 秒钟。
- 显示内容会切换为温度控制。

- 现在选择所需设置。

打开和关闭电器机门将会重新激活锁定功能 。

完全关闭锁定功能 /





- 轻触  符号。
- 触摸  符号约 6 秒钟。
- 向左或向右滑动，直到  符号显示在中间。
- 轻触  符号。

当锁定功能关闭时， 符号将亮起白色光。

- 若要离开该设置等级，请轻触  符号。

打开安息日模式

打开安息日模式  后即无法更改任何设置。

- 轻触  符号。
 - 向左或向右滑动，直到  符号显示在中间。
 - 轻触  符号。
-  符号将亮起橙色光。
- 若要离开该设置等级，请轻触  符号。

如果打开了安息日模式 ，该模式将在显示屏上显示约 3 秒钟。

然后显示屏关闭。

确保电器机门已正确关闭，因为视觉和声音报警均已关闭。

调整设置

关闭安息日模式

安息日模式功能  将在约 80 小时后自动关闭。

但是，您可以提前关闭安息日模式功能 。

- 轻触黑色显示屏。

出现  符号。

- 轻触  符号。

 符号将亮起橙色光。

- 再次轻触  符号。

当安息日模式关闭时， 符号将亮起白色光。

- 若要离开该设置等级，请轻触 。

更改机门报警 触发前的时间

- 轻触  符号。

■ 向左或向右滑动，直到  符号显示在中间。

- 轻触  符号。

■ 向左或向右滑动，直到屏幕中间显示 30 秒至 3 分 30 秒范围内的所需时长。

- 轻触以确认该设置。

- 若要离开该设置等级，请轻触  符号。

首次设置联网

- 轻触  符号。

■ 向左或向右滑动，直到  符号显示在中间。

- 轻触  符号。

■ 轻触您想要使用的连接方式（APP 或 WPS）。

成功登录后， 符号将显示在显示屏中。

如果无法建立连接，将会显示  符号。

- 在这种情况下，请再次启动该流程。

- 如要离开设置等级，轻触  符号。

激活 WiFi 连接

- 轻触  符号。

■ 向左或向右滑动，直到  符号显示在中间。

- 轻触  符号。

■ 轻触  符号，激活 WiFi 连接。

出现  符号。

- 若要离开该设置等级，请轻触  符号。

WiFi 连接激活后， 符号将在显示屏上亮起。

停用 WiFi 连接

- 轻触  符号。

■ 向左或向右滑动，直到  符号显示在中间。

- 轻触  符号。

■ 轻触  符号，停用 WiFi 连接。

出现  符号。

- 若要离开该设置等级，请轻触  符号。

重置网络配置

- 轻触  符号。

■ 向左或向右滑动，直到  显示在中间。

- 轻触  符号。

■ 向右滑动，直到  显示在中间。

- 轻触  符号。

- 轻触  符号。

- 若要离开此设置等级，请轻触  符号。

所有为 Miele@home 输入的设置和值均重置为默认设置。

WiFi 连接现已停用。📶 将在显示屏中熄灭。

处理或出售酒柜时，或者将使用过的酒柜投入使用时，都应重置网络配置。所有个人数据均会从酒柜中删除。此操作同样也确保了既往所有者无法再访问该酒柜。

打开按键音 🔔

- 轻触 🔄 符号。
- 向左或向右滑动，直到 🔔 符号显示在中间。
- 轻触 🔔 符号。

如果按键音已打开，🔔 符号将亮起橙色光。

- 若要离开该设置等级，请轻触 ⏪ 符号。

关闭按键音 🔔

- 轻触 🔄 符号。
- 向左或向右滑动，直到 🔔 符号显示在中间。
- 轻触 🔔 符号。

如果按键音已关闭，🔔 符号将亮起白色光。

- 若要离开该设置等级，请轻触 ⏪ 符号。

更改报警器和蜂鸣器 🔔/🔔 的音量

- 轻触 🔄 符号。
- 向左或向右滑动，直到 🔔 符号显示在中间。
- 轻触 🔔 符号。
- 向左或向右滑动分段条，选择您想要的音量（1-7 级）。
- 若要完全关闭报警器和蜂鸣器，请向左滑动分段条，直至分段条完全熄灭。

- 轻触分段条，确认您想要的设置。

当报警器和蜂鸣器关闭时，🔔 符号将亮起白色光。

当报警器和蜂鸣器打开时，🔔 符号将亮起橙色光。

- 若要离开该设置等级，请轻触 ⏪ 符号。

更改显示屏亮度 🌞

- 轻触 🔄 符号。
- 向左或向右滑动，直到 🌞 符号显示在中间。
- 轻触 🌞 符号。
- 向左或向右滑动分段条，选择您想要的亮度（1-7 级）。
- 轻触分段条，确认您想要的设置。
- 若要离开该设置等级，请轻触 ⏪ 符号。

更改温度单位 °C/°F

- 轻触 🔄 符号。
 - 向左或向右滑动，直到 °C 或 °F 显示在中间。
 - 轻触 °C 或 °F 更改温度单位。
- 显示屏上将显示 °C 或 °F。
- 若要离开该设置等级，请轻触 ⏪ 符号。





关闭演示模式 📺

- 轻触 📺。
- 轻触 🔄。
- 向左或向右滑动，直到 📺 显示在中间。
- 轻触 📺。

关闭演示模式 📺 后，酒柜会关闭，然后必须将其重新打开。



调整设置

恢复出厂默认设置

- 轻触 .
- 向左或向右滑动，直到  显示在中间。
- 轻触 .
- ☑ 将显示在显示屏中。
- 轻触 .

酒柜关闭，然后必须将其重新打开。

激活 Active AirClean 活性炭过滤网图标

- 轻触 .
- 向左或向右滑动，直到  显示在中间。
- 轻触 .

如果已激活 Active AirClean 活性炭过滤网图标， 将亮起橙色光。

- 若要离开此设置等级，请轻触 .

不得拆下酒柜内部的铭牌。其中包含了发生故障时所需的信息。

不要让水进入电子装置或照明系统中。

 存在因水分进入电器而导致损坏的风险。

来自蒸汽清洁装置的蒸汽会损坏塑料和电气组件。

请勿使用蒸汽清洁装置来清洁酒柜。

 存在因污物进入电器而危害健康的风险。

在温度和湿度等级升高的情况下，从外部进入电器的污物（如食物或饮料残留物）可在酒柜内形成霉菌。

只能在酒柜中放置干净的酒瓶和干净的配件。

清洗剂

酒柜使用的清洗剂和护理产品必须是食品安全级。

为避免损坏电器表面，**请勿使用以下物品：**

- 含有苏打、氨、酸或氯化物的清洗剂
- 含有除垢剂的清洗剂
- 研磨型清洁剂（如擦洗粉、擦洗液或浮石）
- 含有溶剂的清洗剂
- 不锈钢清洗剂
- 洗碗机清洗剂
- 烤箱清洗剂
- 陶瓷灶具清洗剂（玻璃前面板清洁除外）
- 玻璃清洗剂（玻璃前面板清洁除外：为此，可使用含有少量酒精但不含柠檬酸或类似添加剂的玻璃清洗剂）
- 硬质、粗糙的海绵和刷子（如锅刷）

- 橡皮去污块
- 锋利的金属刮刀

建议使用干净的海绵布、微温的水和少许洗涤剂清洁电器表面。

准备清洁酒柜

- 关闭酒柜。

 显示在显示屏中，并且制冷系统关闭。

- 将所有酒瓶从酒柜中取出，并存放在阴凉处。

- 如有必要，请取出所有可拆卸部件进行清洁（见“熟悉设备—调节内部配件”）。

- 进行清洁之前，请先取下木制搁架上的标签条 (NoteBoard)。

清洁电器内部

每月至少清洁一次酒柜。

如果污垢在一段时间内未清除，在某些条件下可能会无法清除。表面可能会出现变色或损坏。因此，最好立即去除任何污渍。

- 用干净的海绵布蘸取微温的水和少许洗涤剂清洁内部。
- 用手冲洗所有部件。不要用洗碗机进行清洗。
- 只能使用拧干的湿布擦拭木制搁架。**不得将其弄湿。**

 不合适的清洗剂有导致损坏的风险。



使用清洗剂清洁酒签板 (NoteBoard) 可能会损坏上面的涂层。

只能使用清水擦拭 NoteBoard。

清洁和护理

- 清洁后，用清水擦拭，然后用布擦干。
- 让机门保持打开状态，令酒柜在短时间内充分通风，以防止异味积聚。

确认已更换活性炭过滤网

- 触摸显示屏中的  符号。
-  符号将熄灭，计数器将重置。

清洁电器前面板和侧面板

如果污垢在一段时间内残留，可能会无法清除。表面可能会出现变色或损坏。因此，最好立即清除电器前面板和侧面板上的污垢。

所有表面都容易产生刮痕。与不适用的清洁剂接触可使表面发生改变或变色。请参阅本节开头介绍的有关“清洁剂”的信息。

- 使用干净的海绵布蘸取温水和洗涤液的混合溶液来清洁表面。也可以使用干净潮湿的超细纤维布进行清洁，无需清洁剂。
- 清洁后，用清水擦拭，然后用软布擦干。
- 使用专用的玻璃清洗剂清洁电器机门。

清洁机门密封条

 清洁不当具有造成损坏的风险。如果用油或油脂处理机门密封圈，它会出现许多孔。请勿在机门密封圈上使用任何油或油脂。

- 应使用清水定期清洁门封，然后用软布擦干。

清洁通风口

- 应使用掸子或真空吸尘器（例如，您可以使用 Miele 真空吸尘器的除尘刷）定期清洁通风口。

清洁后

- 更换酒柜中的所有搁架和配件。
- 打开酒柜。
- 将酒瓶放入酒柜中并关闭电器机门。

自动除霜

本酒柜可自动除霜。

许多故障和问题都很容易解决。在很多情况下，您都可以节省时间和资金，因为您不需要联系客户服务部。

您可以在 www.miele.com/service 上找到更多可帮助您自行解决故障的信息。







为了防止冷空气泄漏，在纠正故障之前，应尽可能少地打开电器。

酒柜的常见问题







问题	原因和纠正
酒柜不制冷。	酒柜未打开。 ■ 打开酒柜。
	电源插头未正确插入插座或插头连接器未正确插入电器背面的插座中。 ■ 将电源插头正确插入电源插座，并将插头连接器正确插入电器插座中，然后打开电器。
	电源保险丝跳闸。酒柜、家用电线或其他电器可能存在故障。 ■ 联系具有资质的电工或 Miele 客户服务部。
压缩机更频繁地开启并持续运转更长时间。酒柜内部温度过低。	酒柜内部温度设置过低。 ■ 修正温度设置。
	电器机门过于频繁地打开。或在电器中放入了大量葡萄酒。 ■ 仅在必要时打开电器机门，并尽可能缩短拿取时间。
	电器机门未完全关闭。酒柜内温度下降。 ■ 检查电器机门是否正确就位，必要时使用铰接处的螺丝进行调整。
	电器机门未正确关闭。 ■ 始终将电器机门完全关闭。
	环境温度过高。环境温度越高，压缩机运转的时间越长。 ■ 请参见“安装 – 安装位置”中提供的信息。
	通风口被遮挡或灰尘过多。 ■ 不要堵塞通风口。 ■ 定期为通风口除尘。
	对于嵌入式电器：酒柜未正确安装在嵌入式橱柜中。

检修















问题	原因和纠正
	<ul style="list-style-type: none"> ■ 按照安装说明将酒柜安装到橱柜中。
酒柜内部温度过低。	<p>酒柜内部温度设置过低。</p> <ul style="list-style-type: none"> ■ 修正温度设置。
酒柜内部温度过高。	<p>这并非故障。设置的温度过高。</p> <ul style="list-style-type: none"> ■ 修正温度设置。 ■ 24 小时后再次查看温度。 <p>该酒柜的环境温度过低。如果环境温度过低，则压缩机的运转次数会减少。酒柜内温度升高。</p> <ul style="list-style-type: none"> ■ 请参见“安装 – 安装位置”中提供的信息。 ■ 提高环境温度。
无法将下层储酒区的湿度设置为所需的等级。	<p>环境温度过高或过低。</p> <ul style="list-style-type: none"> ■ 确保环境温度保持在 19 °C 至 28 °C 之间。 <p>下层储酒区的温度设置过高。</p> <ul style="list-style-type: none"> ■ 长时间储酒的温度建议保持在 12 °C 至 14 °C 之间。 <p>环境湿度过低。</p> <ul style="list-style-type: none"> ■ 如果环境湿度非常低，储酒区有时会无法达到高湿度等级。 <p>酒柜内的湿度取决于机门打开的频率和时间、环境温度和环境湿度、电器的满载程度及电器设置。</p>
木制搁架上的板条发生弯曲。	<p>因潮湿或干燥而出现体积变化，这是木材的典型特征。酒柜湿度增加会导致木制组件发生弯曲。因此，在某些情况下，木制部件可能会弯曲，并产生裂纹。节疤和纹理光泽是木材天然本性中的一部分。</p>
酒瓶标签上开始形成霉菌。	<p>根据使用的标签胶类型的不同，标签上可能会开始形成霉菌。</p> <ul style="list-style-type: none"> ■ 清洁酒瓶并去除任何残胶。
在酒瓶软木塞上形成白色沉积物。	<p>软木塞因接触空气而发生氧化。</p> <ul style="list-style-type: none"> ■ 使用干布擦掉沉积物。沉积物不会影响酒的品质。







问题	原因和纠正
即便电器机门长时间开启，也未发出声音报警。	<p>这并非故障。已在设置模式下关闭报警器。若要重新打开声音报警：</p> <ul style="list-style-type: none"> ■ 轻触  符号。 ■ 向左或向右滑动，直到  符号显示在中间。 ■ 轻触  符号。 ■ 向右滑动分段条，选择您想要的音量。 ■ 轻触分段条，确认您想要的设置。 <p>当报警器和蜂鸣器打开时， orange 符号将亮起。</p>
冷凝水在酒柜内部积聚。电器机门可能没有正确关闭。	<p>机门密封条从凹槽中脱出。</p> <ul style="list-style-type: none"> ■ 检查机门密封圈在凹槽中的位置是否正确。 <p>机门密封条损坏。</p> <ul style="list-style-type: none"> ■ 检查机门密封圈是否损坏。
机门密封条损坏或需要更换。	<p>更换机门密封条不需要使用任何工具。</p> <ul style="list-style-type: none"> ■ 更换机门密封条。可通过 Miele 或专业零售商获取替换品。

显示屏警告





消息	原因和纠正
<p> 在显示屏中亮起，并且酒柜未制冷。但是，电器和内部照明正常工作。</p>	<p>演示模式已激活。</p> <ul style="list-style-type: none"> ■ 轻触 。 ■ 轻触 。 ■ 向左或向右滑动，直到  显示在中间。 ■ 轻触 。 <p>关闭演示模式  后，酒柜会关闭，然后必须将其重新打开。</p>

检修

消息	原因和纠正
<p>显示屏不显示任何内容。 显示屏完全黑屏。</p>	<p>安息日模式  打开：内部照明关闭，酒柜在制冷。 ■ 轻触黑色显示屏。  将显示在显示屏中。 ■ 轻触 。  将亮起橙色光。 ■ 再次轻触  符号。 当安息日模式关闭时， 符号将亮起白色光。</p> <hr/> <p>显示屏未与酒柜正确连接。 ■ 机门铰链是否正确更换？再次检查酒柜与显示屏之间的插头连接（见随附的安装说明）。</p> <hr/> <p>节能模式打开：如果您在一段时间内未与显示屏交互，它会切换至节能模式，屏幕会变暗。</p>
<p> 在显示屏中亮起，并且酒柜无法使用。</p>	<p>锁定功能已激活。 ■ 暂时解锁酒柜或完全关闭锁定功能（参见“调整设置”）。</p>
<p> 在显示屏中亮起，并且蜂鸣器响起。</p>	<p>Active AirClean 活性炭过滤网显示  在提醒您需要更换 Active AirClean 活性炭过滤网。 ■ 更换 Active AirClean 活性炭过滤网（见“清洁和保养—更换 Active AirClean 活性炭过滤网”）。触摸显示屏中的 ，确认已更换 Active AirClean 活性炭过滤网。  将在显示屏中熄灭。</p>
<p> 将在显示屏中亮起黄色光；还会发出报警，内部照明将会闪烁。</p>	<p>机门警报已激活。 ■ 轻触 。 警报将停止， 将熄灭，内部照明将会再次保持常亮。</p>

消息	原因和纠正
<p> 将会在其中一個儲酒區亮起紅色光，還會發出報警音。</p>	<p>溫度報警已激活。相關儲酒區的溫度高於或低於設置的溫度。</p> <p>可能的原因包括：</p> <ul style="list-style-type: none"> – 電器機門過於頻繁地打開。 – 通風口被堵住。 – 出現長時間停電。 <p>■ 輕觸 。</p> <p> 熄滅，報警將停止。</p> <p>相應儲酒區記錄的最高溫度將在該儲酒區的溫度顯示屏中閃爍約 1 分鐘。然後，溫度顯示將變為該儲酒區的當前溫度。</p> <p>您可以提前退出閃爍的溫度顯示屏：</p> <p>■ 觸摸儲酒區的溫度顯示屏。</p> <p>最高溫度顯示將消失。然後，該溫度顯示屏將恢復顯示該儲酒區的當前溫度。</p> <p>■ 解決報警的原因。</p>
<p> 在顯示屏中亮起紅色光，並且還發出報警。</p>	<p>電力故障的指示：由於電力故障或電源中斷，酒櫃內的溫度在過去幾天或幾小時上升過高。</p> <p>■ 輕觸 。</p> <p> 熄滅，將停止報警。</p> <p>酒櫃記錄的最高溫度將在溫度顯示屏中閃爍約 1 分鐘。然後，溫度顯示將變為當前溫度。</p> <p>您可以提前退出閃爍的溫度顯示屏：</p> <p>■ 輕觸溫度顯示屏。</p> <p>最高溫度顯示屏將熄滅。然後，溫度顯示屏將恢復顯示當前溫度。電力恢復時，酒櫃將恢復上次的溫度設置。</p> <p>■ 解決報警的原因。</p>









检修

消息	原因和纠正
<p> 在显示屏中亮起红色光，可能会显示带有F加数字的故障代码。还会发出报警。</p>	<p>出现故障。</p> <ul style="list-style-type: none">■ 轻触显示屏上的  关闭警报。■ 请联系 Miele 客户服务部。 <p>若要报告故障，您需要提供故障消息以及酒柜的型号标识符和序列号。可以在显示屏中访问此信息：</p> <ul style="list-style-type: none">■ 为此，请触摸显示屏中的 。 <p>显示屏中将显示所需的电器数据。</p> <p>触摸  确认退出信息显示屏，显示屏中将再次显示故障消息。</p> <p>可从故障消息显示屏直接关闭酒柜。</p> <hr/> <p>电器出现故障：此显示始终优先于之前选择的任何设置。</p> <p>电器故障优先于所显示的任何当前机门和/或温度报警。</p>

内部照明

 裸露且带电的电气组件可能导致触电。
在取下灯罩时，存在接触带电电气组件的危险。
请勿取下灯罩。LED 照明只能由 Miele 客户服务部进行维修或更换。

 LED 照明可能会造成伤害。
此照明与风险组 RG 2 相对应。如果灯罩有缺陷，则存在伤害眼睛的风险。
如果灯罩有缺陷，请勿使用光学仪器（如放大镜或类似物品）从近距离直接观察照明。

问题	原因和纠正
内部照明不工作。	酒柜未打开。 ■ 打开酒柜。
	安息日模式  打开：显示屏变暗，电器在制冷。 ■ 轻触黑色显示屏。  将显示在显示屏中。 ■ 轻触  。  将亮起橙色光。 ■ 再次轻触  符号。 当安息日模式关闭时，  将亮起白色光。
	如果电器机门保持打开状态，为避免过热，内部照明会在约 15 分钟后自动关闭。如果出现这种情况，则表示存在故障。 ■ 请联系 Miele 客户服务部。
即使机门关闭，内部照明也保持打开状态。	这不是故障。特色照明打开。 ■ 若要关闭特色照明，请触摸显示屏中特色照明  的感应控制键。  感应控制键不再亮起橙色光。
内部照明正在闪烁。	这不是故障。已启用机门报警功能。

噪音

本酒柜在运行过程中会产生各种噪音。
如果制冷性能低，酒柜将节约能源，但运行时间会延长。音量将降低。
如果制冷性能高，物品会更快冷却。
音量将升高。

检修

一般噪音	是什么原因导致的?
嘶嘶声	正在向冷却回路注入制冷剂。
冒泡声、汩汩声、溅水声	制冷剂在管道中循环。
嗡嗡声	酒柜正在制冷。
咔嗒声	恒温器在打开或关闭压缩机。
嗡嗡声、呼呼声	风扇正在运转。
开裂声	材料在酒柜内发生膨胀。
嘎嘎声	阀门或翻板处于激活状态。
咕嘟声 (酒柜具有缓冲关门装置)	正在打开或关闭具有缓冲关门装置的电器机门。
请记住, 一定量的噪音是不可避免的 (来自压缩机和通过冷却回路循环的制冷剂)。	

噪音	原因和解决方法
振动声、嘎嘎声、叮当声	酒柜摆放不平。使用水平仪校准酒柜。通过升高或降低酒柜下方的可调节支脚 (取决于型号), 摆正酒柜。 对于嵌入式电器 : 对于 140 厘米及以上的橱柜: 将提供的稳定杆放在电器底座下方。
	酒柜与其他电器或家具接触。将酒柜移开。
	抽屉、篮架或搁架不牢固或被卡住。检查所有可移动物体, 并重新正确安装。
	酒瓶或容器彼此接触。将酒瓶或容器略微分开。
	悬挂在电器后部的运输保护线卡松脱 (取决于型号)。拆下运输保护线卡。

您可以在 www.miele.com/service 上查找可帮助您自行纠正故障以及有关 Miele 备件的信息。

若发生故障，请联系我们

若发生任何您无法自行解决的故障，请联系 Miele 售后服务部。

Miele 售后服务部的联系方式请参见本文件封底。

请注意，我们会出于培训目的而监听来电并录音，如果问题本可以按照本手册的描述解决，则会对上门服务收取服务费。

联系 Miele 时，请提供您的电器型号标识符和序列号 (Fabr./SN/Nr.)。此信息可以在制冷电器内部机柜的铭牌上或在“信息”下的“设置”模式下找到（请参阅“选择进一步设置”）。

联系 Miele 时，请提供您的电器型号和序列号。您可以在铭牌上找到该信息。

保修

如需了解针对您所在国家的电器保修信息，请与 Miele 联系。请参见本手册末页的详细联系方式。

适用标准

GB/T 4706.1 家用和类似用途电器的安全 第1部分:通用要求

GB/T 4706.13 家用和类似用途电器的安全

— 第 13 部分：对制冷电器、冰淇淋机和制冰机的特殊要求

GB 17625.1 电磁兼容 限值 谐波电流发射限值(设备每相输入电流≤16A)

GB 4343.1 家用电器、电动工具和类似器具的电磁兼容要求 第1部分：发射

GB 12021.2 家用电冰箱耗电量限定值及能效等级

GB 4806.1 食品接触材料及制品通用安全要求

能效信息详见能效标贴。

WiFi 模块 EK037 CMIIT ID :

2018DJ0478 或 EK057 CMIIT ID :

2021DP2492

噪音限值

酒柜正常运行时，某些噪音可能会很清晰。墙壁、地板和橱柜等周围的声学环境可能会影响酒柜的噪音等级。

本酒柜的平均噪音等级：

37 分贝

客户服务部

有害物质

本表列出了截至随附产品销售日期，Miele 电子电器产品供应链中可能存在这些物质的位置。本表依据 SJ/T 11364 标准的规定编制。

零件名称	有害物质									
	Pb	Hg	Cd	Cr (VI)	PBBs	PBDEs	DEHP	BBP	DBP	DIBP
外部组件	o	o	o	o	o	o	o	o	o	o
内部组件	o	o	o	o	o	o	o	o	o	o
电源线组件	o	o	o	o	o	o	o	o	o	o
PCB 组件	x	o	o	o	o	o	o	o	o	o
风扇	o	o	o	o	o	o	o	o	o	o
压缩机	o	o	o	o	o	o	o	o	o	o

Pb=铅；Hg=汞；Cd=镉；Cr(VI)=六价铬；PBBs=多溴联苯；PBDEs=多溴二苯醚；DEHP=邻苯二甲酸二(2-乙基己基)酯；BBP=邻苯二甲酸丁基苄酯；DBP=邻苯二甲酸二丁酯；DIBP=邻苯二甲酸二异丁酯

- o = 表示该有害物质在该部件所有均质材料中的含量均不超出电器电子产品有害物质限制使用国家标准要求。
- x = 表示该有害物质至少在该部件的某一均质材料中的含量超出电器电子产品有害物质限制使用国家标准要求。

以上未列出的部件，表明其有害物质含量均不超出电器电子产品有害物质限制使用国家标准要求。

所附全部产品及其部件的环保使用期限（EFUP）与此处所示符号相符，除非另有标记。某些现场可替换零件具有不同的环保使用期限（如电池模块），所以另有相应标记。当产品在正常情况下运行时，环保使用期限方为有效。



本产品符合国家《电器电子产品有害物质限制使用管理办法》的要求。

安装位置

 电器发热可引起火灾和电器损坏。
发热的电器可能会起火并引起酒柜着火。
电源连接线不得与热源接触。
请勿将迷你烤箱、双炉头灶具或烤面包机等发热的电器放在酒柜上。

 明火会有引起火灾和电器损坏的风险。
明火会使酒柜着火。
让明火（例如蜡烛）远离酒柜。

 有因安装不当而引起火灾和电器损坏的风险。
如果电源插头和电源连接线接触到酒柜的后部，可能会因电器的颤动而损坏并导致短路。
电源插头或电源连接线不得接触酒柜。
电源连接线不得被卡住或损坏。
请勿将任何其他电器连接到位于本酒柜正后方的插座上。
请勿在电器后方放置或使用多功能插座适配器、配电板或其他电子设备（如卤素变压器）。

应将本电器安装在通风良好的干燥房间内。

安装位置的地板必须水平且平整，并且必须与周围的地板一样高。

 存在因湿度偏高而造成损坏的风险。

在湿度较高的环境中，冷凝水会积聚在酒柜的外面板上。
这些冷凝水可能会导致电器外部面板腐蚀。

在通风良好且干燥和/或装有空调的房间内安装酒柜。

安装后，请确保正确关闭电器机门，并按照这些安装说明安装酒柜。一定要符合规定的通风横截面。

在确定安装位置时，请记住，如果将酒柜安装在加热器、炊具或其他会散热的电器附近，能耗会增加。避免阳光直射。环境温度越高，压缩机运行时间越长，能耗也就越高。

气候范围

本酒柜旨在特定的环境温度（气候范围）内使用。请勿在非设计的环境温度下使用。酒柜内的铭牌上标注了该酒柜的气候范围。

气候范围	环境温度
SN	10 至 32 °C
N	16 至 32 °C
ST	16 至 38 °C
T	16 至 43 °C
SN-ST	10 至 38 °C
SN-T	10 至 43 °C

较低的环境温度会导致压缩机长时间关闭，这意味着酒柜在某些情况下无法保持所需的温度。

安装

通风要求

⚠ 存在因通风不良而引起火灾和电器损坏的风险。

如果酒柜通风不良，压缩机将更频繁地运转更长时间。这将导致压缩机的能耗增加、运转温度升高。还有可能导致压缩机损坏。

请确保酒柜周围通风良好。

必须留出所需的通风间隙。

不得以任何方式遮挡或堵塞通风间隙。

且必须定期对其进行除尘。

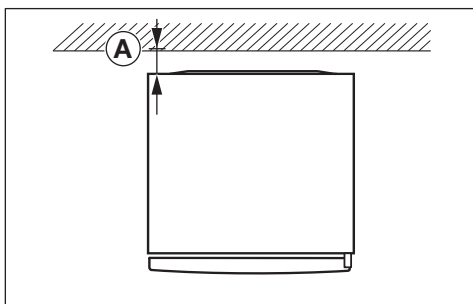

计算能耗时，电器后部与墙壁之间的距离(A)为 25 毫米。如果与墙壁之间的距离小于 25 毫米，酒柜可以保持正常运行，但能耗会略有增加。在环境温度较高时也会产生冷凝现象。

酒柜后部的空气会变热。因此必须确保有足够的空间进行适当的通风（见“电器尺寸”）。

安装多台酒柜/制冷电器

⚠ 电器外部面板上的冷凝水可能会导致电器损坏。

在湿度较高的环境中，冷凝水会积聚在酒柜的外部面板之间，可引起面板腐蚀。

请勿将不同的酒柜/制冷电器直接并排放在一起。

酒柜/制冷电器之间必须保持至少 70 毫米的间距。

但是，可将酒柜安装在侧面板上配有集成加热装置的某些型号的酒柜旁边。

提示：经销商会针对电器型号组合提供建议。

更换机门铰链

本酒柜配有右侧铰链。如果需要左侧铰链，则必须更换机门铰链位置。

提示：更换机门铰链时，在酒柜前面的地板上放置合适的覆盖物，以免电器机门和地板损坏。

⚠ 存在因带电电气组件而受伤和造成损坏的风险。

更换铰链时，您会接触带电的电气组件。

请在更换铰链前关闭电器的墙壁插座并拔下插头。

⚠ 由于机门较重，存在受伤和损坏电器的危险。

如果由一个人安装机门铰链，受伤和损坏的风险就会增加。

务必在有第二个人帮助的情况下，更换机门铰链。

📄 根据安装说明更换机门铰链（参见二维码）。



物料号 12350120

安装酒柜

⚠️ 存在因酒柜翻倒而受伤和造成损坏的风险。

如果由一个人安装酒柜，会增加受伤和损坏的风险。
始终需要两个人来安装酒柜。

⚠️ 存在因撞击而导致电器机门损坏和受伤的风险。

电器机门可能会撞到房间的墙壁，导致机门损坏。如果机门由玻璃制成，损坏的玻璃可导致受伤。
可通过在房间墙壁上安装毛毡止动装置等方式来保护电器机门。

⚠️ 存在损坏地板的风险。

移动酒柜可能会损坏地板。
在易被划伤的地板上移动酒柜时需小心谨慎。

为了便于安装，酒柜的顶部背面装有运输手柄，下方装有运输轮。

安装时，酒柜内不得有任何物品。

- 准备好要安装的酒柜，使其尽可能靠近预期的安装位置。
- 按照“安装 – 电气连接”中的说明将酒柜与电源供电连接。
- 小心地将酒柜移至预期的安装位置。
- 将酒柜背对朝墙，并考虑到必要的距离。

对齐酒柜

⚠️ 存在因电器机门掉出或酒柜翻倒而造成损坏和受伤的风险。
如果底部铰链板上的额外可调节支脚没有牢牢地靠在地板上，电器机门可能会掉出，或者酒柜会翻倒。
使用随电器提供的开口扳手拧开可调节支脚，直到它靠在地板上。
然后再转动 $\frac{1}{4}$ 圈，松开该可调节支脚。

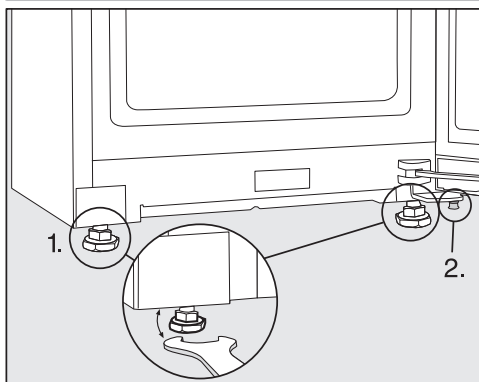

- 使用所提供的水平仪和开口扳手对齐酒柜并支撑电器机门。

1. 调节前可调节支脚。
2. 松开额外的可调节支脚，直到它与地板接触。然后再转动 $\frac{1}{4}$ 圈，松开该可调节支脚。

安装

将酒柜集成到各种橱柜中

本酒柜可以安装在橱柜中。

计算能耗时，电器后部与墙壁之间的距离为 25 毫米。如果与墙壁之间的距离小于 25 毫米，那么可以保持酒柜的功能性，但能耗会略有增加。在环境温度较高时也会产生冷凝现象。

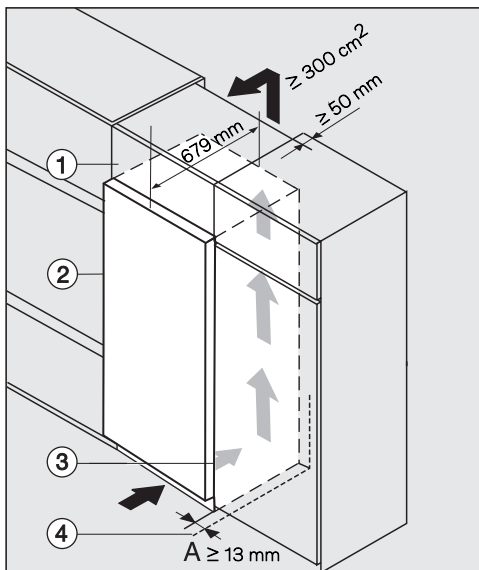

- ① 顶柜
- ② 酒柜，机门深度 = 75 毫米
- ③ 橱柜
- ④ 墙壁

⚠ 存在因通风不良而引起火灾和电器损坏的风险。

如果酒柜通风不良，压缩机将更频繁地运转更长时间。这将导致压缩机的能耗增加、运转温度升高。还有可能导致压缩机损坏。

请确保酒柜周围通风良好。

必须留出所需的通风间隙。

不得以任何方式遮挡或堵塞通风间隙。

且必须定期对其进行除尘。

通风横截面越大，压缩机消耗的能量越少。

■ 在橱柜 ③ 旁边安装酒柜。

- 电器前面板必须较橱柜前面板至少突出一个机门深度的距离。这样可使电器机门无障碍开关。
- 在墙壁 ④ 旁边安装本酒柜时，铰链侧墙壁 ④ 与酒柜 ② 之间必须保持一定距离 (A)。
- 为了与厨房其余橱柜的高度相匹配，可为酒柜配备一个合适的顶柜 ①。

必须在顶柜的最内侧提供 50 毫米深的出气口。

天花板下的通风横截面必须至少为 300 平方厘米，确保可以顺利排出热空气。

电器尺寸

安装尺寸/俯视图

所有尺寸单位均为毫米。

只有指定的通风口保持畅通，酒柜才会正常工作。

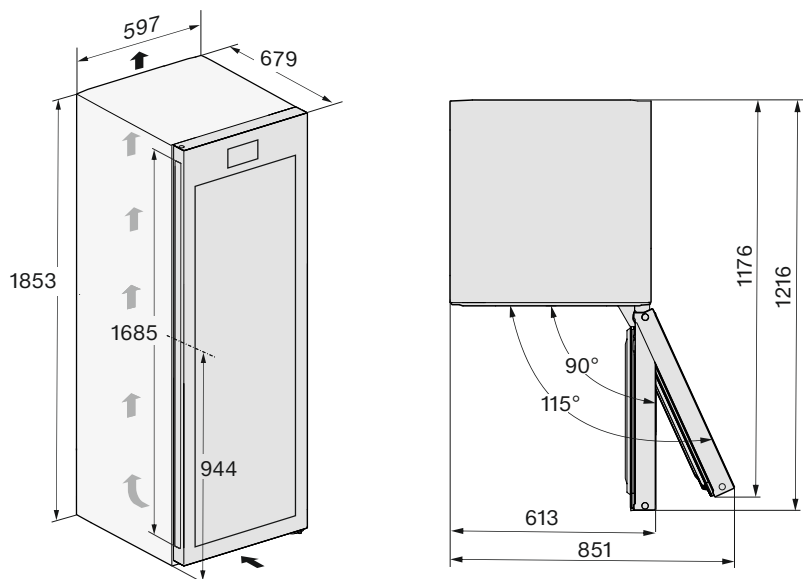

* 未安装墙壁隔垫时的尺寸。安装了提供的适配墙壁隔垫后，电器深度将增加 15 毫米。

安装

Side-by-Side (并排) 安装时的安装尺寸/俯视图

欲了解更多信息，请参见“安装多台酒柜/制冷电器”和随 Side-by-Side (并排) 安装套件一同提供的安装说明。

所有尺寸单位均为毫米。

只有指定的通风口保持畅通，酒柜/制冷电器才会正常工作。

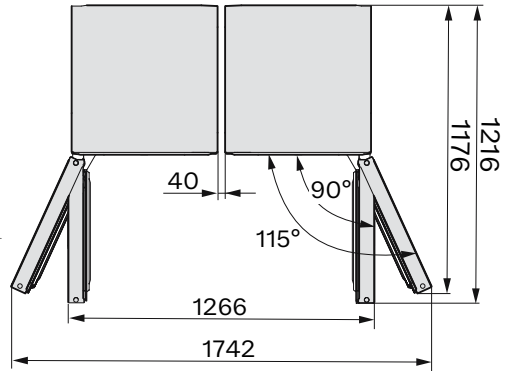
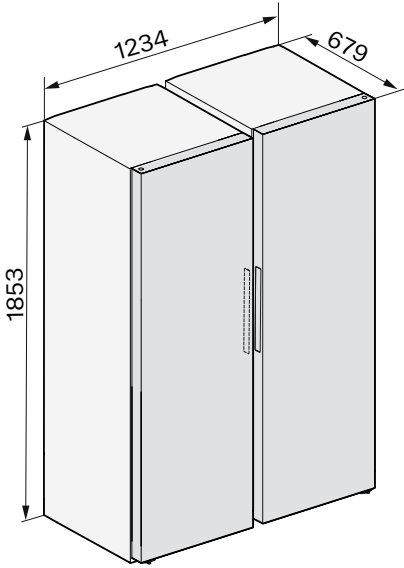

连接

所有尺寸单位均为毫米。

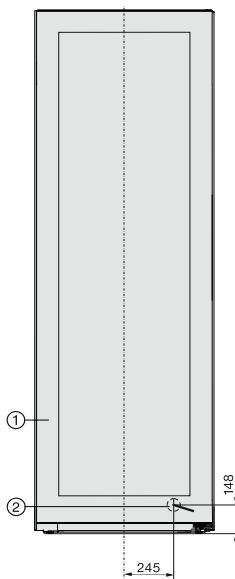

① 前视图

② 电源连接线，长度 = 2000 毫米
可以从 Miele 客户服务部订购更长的电源连接线。

安装

电气连接

酒柜必须使用随附的电源连接线连接到带接地插座中。

安装酒柜后，插座必须便于触及。如果插座不便于触及，请确保在每极的安装侧都提供适当的断开方法。

出于安全原因，我们建议在指定的电气安装中使用类型  漏电保护器 (RCD) 来连接酒柜。

如果电源连接线的受损，必须只使用相同类型的特定电源连接线（可从 Miele 客户服务部订购）进行替换。出于安全考虑，此类更换作业只能由具有资质的专业人员或 Miele 客户服务部执行。

这些操作说明和铭牌上会显示标称功耗和适当的保险丝额定值。将此信息与现场电气连接的数据进行比较。如有疑问，请咨询具有资质的电工。

可以在自主供电系统或与主电源不同步的供电系统（例如岛上网络、备用系统）上临时或永久运行。操作的先决条件是供电系统符合 EN 50160 或同等标准的规范。

家用电气装置和本 Miele 产品中提供的保护措施的功能和操作也必须保持隔离运行或与主电源不同步的运行中，或者这些措施必须由装置中的同等措施代替。

连接尺寸

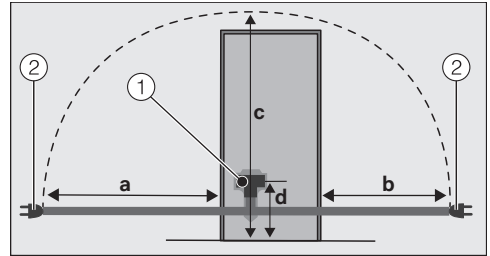

制冷电器/酒柜背面

- ① 电器插头连接器
- ② 电源插头

a	b	c	d
1800 毫米	1400 毫米	2100 毫米	200 毫米

连接酒柜

- 将电器插头连接器插入插座。
请确保电器插头连接器已正确插入到位。
 - 将酒柜电源插头插入插座。
- 现在，酒柜已与电源连接。

为了操控通信模块，Miele 采用了不受开源许可条款限制的专有或第三方软件。该软件/这些软件组件受版权保护。务必尊重 Miele 以及第三方所持有的版权。

此外，这种整合到电器中的通信模块包含根据开源许可证条件发布的软件组件。电器中包含的开源组件以及相应的版权声明、当时有效的许可条款副本，以及任何详细信息，均可以通过网页浏览器由 IP 进行本地访问 ([http\[s\]://<IP 地址>/Licenses](http[s]://<IP 地址>/Licenses))。本处所列开源许可证的责任及质保安排，只适用于有关的权利持有人。

美诺电器有限公司

上海市静安区石门一路82号

邮编: 200040

电话: +86 21 6157 3500

传真: +86 21 6157 3511

Miele Electrical Appliances Co., Ltd.

No. 82, Shimenyi Road, JingAn District

Shanghai, China, P.R.C

Post Code: 200040

Phone: +86 21 6157 3500

Fax: +86 21 6157 3511

美诺中国售后服务

Miele China Service

Hotline 客户关爱热线: 4006 306 306

(周一至周日 09:00 - 18:00, 国家法定节假日除外)

Email: info@miele.cn

www.miele.cn

关注 **Miele** 官方微信公众号



Miele & Cie. KG
Carl-Miele-Straße 29
33332 Gütersloh
Germany

KWTS 4785 F obsw

zh-CN

M.-Nr. 12 624 490 / 04 / 002