

Naudojimo ir montavimo instrukcija Gartraukis



Būtinai perskaitykite naudojimo ir montavimo instrukciją prieš įrengdami ir paleisdami. Šios instrukcijos nurodymų laikymasis padės apsaugoti save ir išvengti pažeidimų.

Turinys

Saugos nurodymai ir įspėjimai	4
Jūsų indėlis į aplinkos apsaugą	11
Gartraukio apžvalga	12
Veikimo aprašymas	14
Pirmasis paleidimas	15
Pasirinkite ištraukiamojo oro arba cirkuliuojančio oro režimą	15
“Miele@home” įdiegimas	15
Prisijungimas per taikomąją programą	16
Prisijungimas per WPS	17
WLAN atsisakymas (gamyklinių parametrų grąžinimas)	18
“Con@ctivity” įdiegimas	18
“Con@ctivity” funkcija per WLAN namų tinklą (“Con@ctivity 3.0”)	19
“Con@ctivity” funkcija per tiesioginį WLAN ryšį (“Con@ctivity 3.0”)	19
Pakartotinis jungimas	19
Valdymas (automatinis režimas)	20
Maisto ruošimas su “Con@ctivity” funkcija (automatinis režimas)	20
Kepimo procesas	20
Išėjimas iš automatinio režimo	21
Grįžimas į automatinį režimą	21
Valdymas (rankinis režimas)	22
Gaminimas be “Con@ctivity” funkcijos (rankinis valdymas)	22
Ventiliatoriaus įjungimas	22
Galios pakopos pasirinkimas	22
Papildomo veikimo laiko parinkimas	22
Ventiliatoriaus išjungimas	23
Kaitviečių apšvietimo įjungimas / išjungimas / pritemdymas	23
Elektros energijos valdiklis	23
Apsauginis išsijungimas	23
Energijos taupymo patarimai	24
Nustatymų keitimas	25
Riebalų filtro naudojimo valandų skaitiklio keitimas	25
Kvapų filtro naudojimo valandų skaitiklio keitimas arba išjungimas	25
Elektros energijos valdiklio išjungimas	26
Valymas ir priežiūra	27
Korpusas	27
Naudojimo valandų skaitiklis	28
Naudojimo valandų skaitiklio rodmenų tikrinimas	28
Riebalų filtras	28
Riebalų filtro keitimas	30

Kvapų filtras	30
Kvapų filtro naudojimo valandų skaitiklio nustatymas į pradinę padėtį	31
Kvapų filtro utilizavimas	31
Atnaujinamas kvapų filtras	31
Garantinio aptarnavimo skyrius	32
Sutrikus prietaiso veikimui, susisieki...	32
Specifikacijų lentelės padėtis	32
Garantija	32
Įrengimas	33
Prieš montuodami	33
Montavimo rekomendacijos	33
Montavimo medžiagos	33
Montavimo medžiagos cirkuliuojančio oro režimui	34
Kitos montavimo medžiagos	34
Prietaiso matmenys	35
Atstumas tarp kaitlentės ir gartraukio (S)	37
Ištraukiamojo oro linija	38
Atgalinė sklendė	38
Kondensatas	39
Garso slopintuvas	39
Jungtis prie elektros tinklo	41
Techniniai duomenys	42
Papildomai įsigijami priedai cirkuliuojančio oro režimui	42
Atitikties deklaracija	42
Garantijos sąlygos	45

Saugos nurodymai ir įspėjimai

Šis gartraukis atitinka nustatytus saugos reikalavimus. Netinkamai naudojant, kyla pavojus susižaloti ir patirti materialinę žalą.

Prieš naudodami prietaisą, atidžiai perskaitykite naudojimo ir montavimo instrukciją. Joje pateikta svarbi informacija apie prietaiso montavimą, saugą, naudojimą bei techninę priežiūrą. Taip apsisaugosite patys ir apsaugosite prietaisą nuo pažeidimų.

Kaip nurodyta standarte IEC 60335-1, "Miele" rekomenduoja susipažinti su prietaiso montavimo instrukcija, saugos nurodymais ir įspėjimais bei jais vadovautis.

"Miele" neatsako už žalą, atsiradusią dėl šių nurodymų nepaisymo.

Naudojimo ir montavimo instrukciją išsaugokite ir perduokite kitam galimam prietaiso savininkui.

Tinkamas naudojimas

- ▶ Šis gartraukis skirtas naudoti buityje ir panašioje aplinkoje.
- ▶ Šis gartraukis nėra skirtas naudoti lauke.
- ▶ Gartraukį naudokite tik buitiniams reikmėms, maisto gaminimo metu susidarantiems garams ištraukti ir valyti. Kitoks naudojimas neleistinas.
- ▶ Žmonės, kurie dėl fizinių, sensorinių, protinių gebėjimų, nepakankamos patirties arba nežinojimo negali saugiai valdyti gartraukio, juo gali naudotis tik prižiūrimi arba instruktuojami atsakingo asmens. Šie žmonės gartraukį valdyti neprižiūrimi gali tik tuomet, kai jiems paaiškinama, kaip tai reikia daryti saugiai. Jie turi gebėti atpažinti ir suprasti galimus netinkamo naudojimo pavojus.

Vaikai namų ūkyje

- ▶ Aštuonerių metų neturintys vaikai negali naudoti gartraukio, nebent jie yra nuolat prižiūrimi.
- ▶ Vyresni nei aštuonerių metų vaikai gali be priežiūros naudoti gartraukį tik jeigu jie yra supažindinti su saugiu prietaiso naudojimu. Vaikai turi gebėti atpažinti ir suprasti galimus netinkamo naudojimo pavojus.
- ▶ Vaikai negali gartraukio valyti arba prižiūrėti neprižiūrimi.
- ▶ Prižiūrėkite vaikus, esančius netoli gartraukio. Jiems niekada neleiskite žaisti su gartraukiu.
- ▶ Kaitviečių apšvietimas yra labai ryškus. Neleiskite kūdikiams žiūrėti į šviesą.
- ▶ Pavojus uždusti! Vaikai žaisdami gali įsivynioti į pakavimo medžiagą (pavyzdžiui, plėvelę) arba ją užsimauti ant galvos ir uždusti. Laikykite vaikams nepasiekiamoje vietoje.

Techninė sauga

- ▶ Dėl netinkamai atliktų įrengimo ir techninės priežiūros arba remonto darbų naudotojui gali kilti pavojų. Įrengimo ir techninės priežiūros arba remonto darbus gali atlikti tik "Miele" įgalioti specialistai.
- ▶ Dėl pažeidimų gartraukis gali tapti nebesaugus. Patikrinkite, ar nėra matomų pažeidimų. Niekada nenaudokite pažeisto gartraukio.
- ▶ Gartraukio elektros sauga užtikrinama tik tuo atveju, jei jis prijungiamas prie pagal taisykles įrengtos sistemos su apsauginiu laidu. Tai pagrindinė saugos sąlyga ir jos laikytis privaloma. Jeigu abejojate, elektros instaliaciją patikėkite patikrinti elektrikui.
- ▶ Kelių kištukų lizdai arba ilginamieji laidai neužtikrina reikiamos saugos (gaisro pavojus). Jų nenaudokite jungdami gartraukį prie elektros tinklo.

Saugos nurodymai ir įspėjimai

▶ Galimas epizodinis arba nepertraukiamas eksploatavimas su autonominė arba tinklo sinchronine elektros tiekimo sistema (pavyzdžiui, autonominiiais elektros tinklais, rezervinėmis sistemomis). Eksploatavimo sąlyga, kad elektros tiekimo sistema atitiktų EN 50160 arba panašių standartų nustatytąsias vertes.

Buitinėje instaliacijoje ir šiame “Miele” produkte numatytų saugos priemonių funkcijos ir veikimo principas turi būti užtikrinti veikiant autonominiu ir ne tinklo sinchroniniu režimu arba pakeisti lygiavertėmis įrengimo priemonėmis. Kaip, pavyzdžiui, aprašyta naujausios redakcijos VDE-AR-E 2510-2.

▶ Gartraukio specifikacijų lentelėje pateikti jungimo duomenys (dažnis, saugikliai) turi sutapti su elektros tinklo duomenis, kad prietaisas nesugestų.

Prieš prijungdami prietaisą, palyginkite šiuos duomenis. Jeigu abejojate, pasikonsultuokite su specialistu.

▶ Kad būtų užtikrintas saugos veikimas, naudokite tik sumontuotą gartraukį.

▶ Šio gartraukio negalima naudoti nestacionariose vietose (pavyzdžiui, laivuose).

▶ Palietus įtampingąsias jungtis ir pakeitus elektrines arba mechanines konstrukcijas, gali kilti pavojus jūsų gyvybei, dėl to gali sutrikti gartraukio funkcijos.

Prietaiso korpusą atidarykite tik tiek, kaip aprašyta montavimo ir valymo nurodymuose. Niekada neatidarykite kitų korpuso dalių.

▶ Prieš įrengiant, atliekant techninę priežiūrą ir remontuojant, reikia atjungti gartraukį nuo elektros tinklo. Prietaisas atjungtas nuo elektros tinklo, jeigu:

- išjungti elektros instaliacijos saugikliai arba
- visiškai išsukti elektros instaliacijos įsukamieji saugikliai arba
- iš kištukinio lizdo ištrauktas tinklo kištukas (jei yra). Traukite ne už laido, bet už kištuko.

▶ Jei gartraukį remontuos ne “Miele” įgaliotosios techninės priežiūros tarnybos darbuotojas, neteksite teisės į garantiją.

▶ Pažeistą elektros laidą gali keisti tik kvalifikuoti specialistai.

▶ Apšvietimo elementų lemputės yra įmontuotos. Keitimą gali atlikti tik “Miele” įgaliotas specialistas arba “Miele” garantinio aptarnavimo skyrius.

Prietaiso naudojimas vienu metu su patalpos orą naudojančia ugnia viete

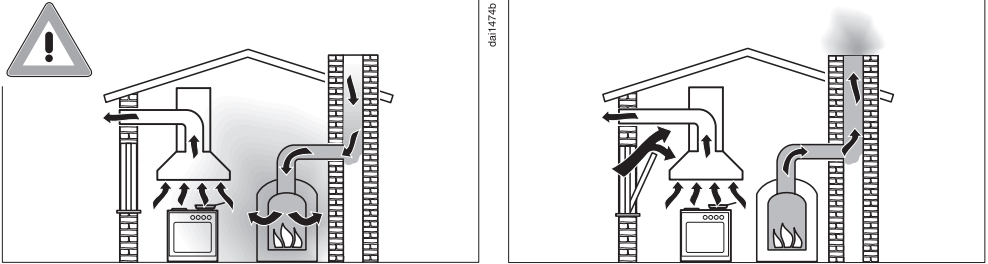

⚠ Pavojus apsinuodyti degimo dujomis!

Vienu metu naudojant gartraukį ir patalpos orą naudojančią ugnia vietę, kurie yra vienoje patalpoje arba turi bendrąją vėdinimo jungtį, būtina laikytis didžiausio atsargumo.

Ugniavietės ima degimo orą iš patalpos, o išmetamąsias dujas šalina į lauką per įrengtą dūmų ar dujų šalinimo sistemą (pvz., dūmtraukį). Tai gali būti dujomis, alyva, mediena arba anglimis kūrenami šildymo įrenginiai, momentiniai vandens šildytuvai, vandens šildytuvai, kaitvietės arba orkaitės.

Gartraukis traukia orą iš virtuvės ir greta esančių patalpų. Tai taikoma šiems režimams:

- oro ištraukimo režimui,
- cirkuliuojančio oro režimui su kitoje patalpoje įrengta cirkuliacine dėžute.

Dėl nepakankamo oro tiekimo susidaro neigiamas slėgis. Į ugniavietę patenka per mažai degimo oro. Tai veikia degimo procesą.

Nuodingos degimo dujos iš dūmtraukio arba ištraukimo šachtos gali patekti į gyvenamąsias patalpas.

Kyla pavojus gyvybei!

Saugos nurodymai ir įspėjimai

Saugus naudojimas bus užtikrintas tik tada, jeigu tuo pačiu metu naudojant gartraukį ir ugniavietę patalpoje arba vėdinimo jungtyje bus pasiektas ne didesnis nei 4 Pa (0,04 mbar) neigiamas slėgis. Taip išvengsite ugniavietės dujų patekimo atgal į patalpą.

Tai yra įmanoma, jeigu degimo oras į patalpą patenka per neuždarytas angas (pvz., duryse arba languose). Todėl svarbu įrengti tinkamo skersmens oro tiekimo angas. Vien tik sienoje įrengta oro tiekimo / ištraukimo dėžutė neužtikrins pakankamo oro tiekimo.

Vertinant visada būtina atsižvelgti į bendrąjį oro tiekimą visame bute. Pasikonsultuokite su atsakingu priešgaisrinės tarnybos specialistu.

Jei gartraukis veikia cirkuliuojančio oro režimu, kai oras gražinamas atgal į patalpą, jį naudoti kartu su orą iš patalpos imančia ugniaviete yra nepavojinga.

Tinkamas naudojimas

- ▶ Atvira liepsna gali sukelti gaisrą! Ruošdami maistą, po gartraukiu niekada nenaudokite atviros liepsnos. Jokiu būdu neruoškite patiekalų ant atviros liepsnos, negaminkite patiekalų, kurių gaminimo metu uždegamas spiritas. Įjungtas gartraukis gali įtraukti liepsną į filtrą. Gali užsidegti susikaukę riebalai.
- ▶ Dėl kondensacinio vandens galima gartraukio korozija. Visada įjunkite gartraukį, kai kaitvietė naudojama, kad nesirinktų kondensacinis vanduo.
- ▶ Įkaitęs aliejus arba riebalai gali užsidegti ir uždegti gartraukį. Jeigu kepiniai naudojami aliejų ir riebalus, nepalikite be priežiūros puodų, keptuvių arba gruzdintuvių. Net jeigu kepiniate elektriniame keptuve, jį būtina nuolat prižiūrėti.
- ▶ Riebalų ir purvo nuosėdos neigiamai veikia gartraukio veikimą. Gartraukio niekada nenaudokite be riebalų filtro, kad užtikrintumėte maisto gaminimo metu susidarančių garų valymą.
- ▶ Atminkite, kad gartraukis maisto ruošimo metu dėl kylančio karščio gali smarkiai įkaisti. Korpusą ir riebalų filtrus lieskite tik tada, kai gartraukis atvės.

Tinkamas montavimas

▶ Gamintojo pateiktoje naudojimo instrukcijoje nurodyta, ar prietaisą galima eksploatuoti derinant su gartraukiu.

▶ Draudžiama montuoti gartraukį virš kietojo kuro ugniaviečių.

▶ Gartraukį draudžiama montuoti virš dujinės viryklės.

▶ Tarp viryklės ir gartraukio paliktas per mažas atstumas gali pakenkti gartraukiui.

Jeigu viryklės gamintojas nenurodė kitaip, tarp viryklės ir gartraukio apatinės briaunos būtina išlaikyti skyriuje “Montavimas” pateiktą saugių atstumų.

Jeigu po gartraukiu naudojami skirtingi maisto ruošimo prietaisai, kuriems galioja skirtingi saugūs atstumai, būtina laikytis didžiausio saugaus atstumo.

▶ Gartraukio tvirtinimas išsamiau aprašytas skyriuje “Montavimas”.

▶ Galite susižaloti į aštrias konstrukcinių elementų briaunas.

Montavimo metu dėvėkite pirštines, kurios apsaugotų nuo įpjovimų.

▶ Ištraukiamojo oro linijoms tiesti leidžiama naudoti tik iš nedegių medžiagų pagamintus vamzdžius arba žarnas. Jų galima įsigyti specializuotose parduotuvėse arba klientų aptarnavimo tarnyboje.

▶ Ištraukiamąjį orą draudžiama išleisti į naudojamą dūmų ar išmetamųjų dujų kaminą arba į šachtą, skirtą orui pašalinti iš ugniaviečių statymo patalpų.

▶ Jeigu oras ištraukiamas į nenaudojamą dūmų ar išmetamųjų dujų kaminą, būtina laikytis taikomų reikalavimų.

Saugos nurodymai ir įspėjimai

Valymas ir priežiūra

- ▶ Filtrus valykite arba keiskite reguliariais intervalais. Pernelyg riebaluotas filtras kelia gaisro pavojų.
- ▶ Valymo garais prietaiso garai gali patekti ant įtampingųjų dalių ir sukelti trumpąjį jungimą.
- ▶ Gartraukio niekada nevalykite valymo garais prietaisu.

Priedai ir atsarginės dalys

- ▶ Naudokite tik originalius “Miele” priedus. Jei pritvirtinamos arba įrengiamos kitos dalys, panaikinama teisė į garantiją, laidavimas ir (arba) atsakomybė už produktą.
- ▶ “Miele” patikina, kad tik originalios atsarginės dalys atitinka saugos reikalavimus. Sugedusias dalis galima keisti tik originaliomis atsarginėmis dalimis.
- ▶ “Miele” suteikia iki 15 metų arba mažiausiai 10 metų garantiją atsarginėms dalims, kurios reikalingos prietaiso funkcijoms užtikrinti, atsižvelgiant į Jūsų gartraukio gamybos seriją.

Pakuotės utilizavimas

Pakuotė, skirta prietaiso gabenimui, apsaugo jį nuo pažeidimų gabenant. Pakavimo medžiagos pasirinktos atsižvelgiant į ekologinį tvarumą ir techninius utilizavimo veiksmus, jas galima perdirbti.

Grąžinant pakuotę perdirbimui, taupomos žaliavos. Pasinaudokite konkrečių medžiagų surinkimo punktais ir grąžinimo galimybėmis. Jums prietaisą pardavęs "Miele" pardavėjas pakuotę priims atgal.

Seno prietaiso utilizavimas

Elektros ir elektroniniuose prietaisuose naudojamos vertingos medžiagos. Juose taip pat yra medžiagų, mišinių ir konstrukcinių elementų, kurie reikalingi nepriekaištingam įrangos veikimui bei saugumui užtikrinti. Patekusios į buitines atliekas arba naudojamos netinkamai, šios medžiagos gali pakenkti žmonių sveikatai ir aplinkai. Senos įrangos jokiū būdu nemeskite kartu su buitinėmis atliekomis.



Pristatykite prietaisą į artimiausią naudojamą elektros ir elektroninės įrangos nemokamo surinkimo punktą perdirbimui ir utilizavimui, grąžinkite pardavėjui arba "Miele". Prieš pristatydami seną prietaisą utilizuoti, ištrinkite visus asmeninius duomenis. Įstatymuose numatyta tvarka esate įpareigotas išimti iš prietaiso senas baterijas ir akumuliatorius, kurių nereikia išardyti. Taip pat galima išimti ir nepažeisti lempas. Pristatykite juos į specializuotą surinkimo punktą, kur šie yra neatlygintinai surenkami. Pasirūpinkite, kad išvežti skirta sena įranga būtų laikoma vaikams nepasiekiamoje vietoje.

Gartraukio apžvalga

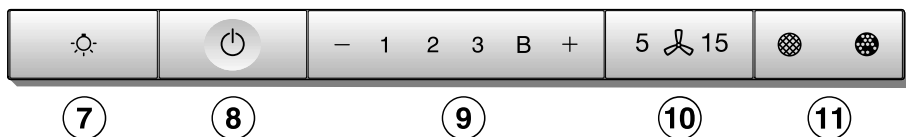
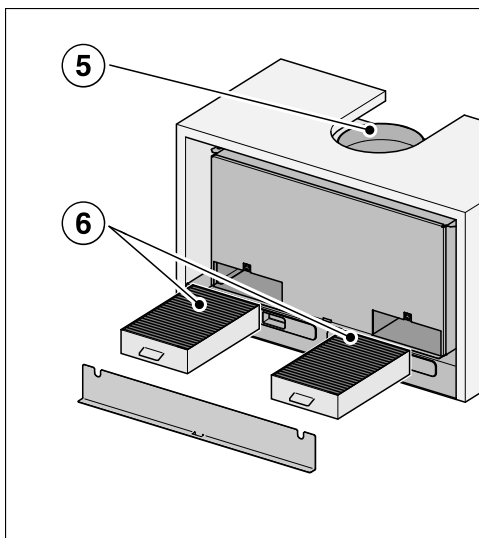
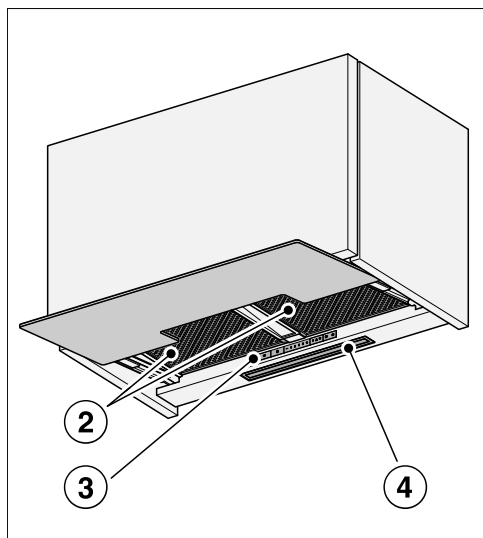
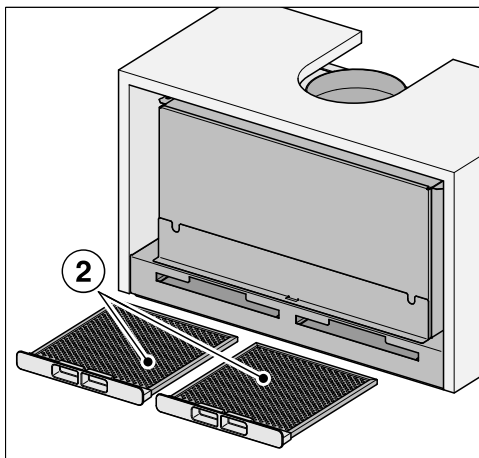
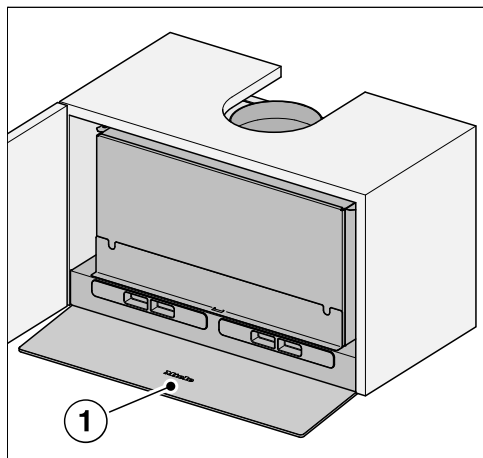

- ① Ištraukiamas gartraukis
- ② Riebalų filtras
- ③ Valdymo elementai
- ④ Kaitviečių apšvietimas
- ⑤ Ištraukiamojo oro atvamzdis
- ⑥ Kvapų filtras
Keičiamas arba atnaujinamas kvapų filtras
Papildomi priedai cirkuliuojančio oro režimui
- ⑦ Jutiklinis mygtukas, skirtas kaitviečių apšvietimui įjungti ir išjungti arba pritemdyti
- ⑧ Ventilatoriaus įjungimo ir išjungimo mygtukas
- ⑨ Ventilatoriaus galios nustatymo mygtukai
- ⑩ Papildomo veikimo funkcijos mygtukas
- ⑪ Naudojimo valandų skaitiklių mygtukas

Veikimo aprašymas

Atsižvelgiant į gartraukio konstrukciją, galimos šios funkcijos:

Oro ištraukimo režimas



Įsiurbiamas oras valomas riebalų filtru ir išleidžiamas iš korpuso.

Cirkuliuojančio oro režimas

(tik su permontavimo rinkiniu ir kvapų filtru kaip pasirinktiniais priedais, žr. “Techniniai duomenys”)



Įsiurbiamas oras valomas riebalų filtrais ir papildomai kvapų filtrais. Paskui oras grąžinamas į virtuvę.



daip0194a

daip0194b



Pasirinkite ištraukiamojo oro arba cirkuliuojančio oro režimą

Gartraukį galima naudoti ištraukiamojo ir cirkuliuojančio oro režimuose. Ventiliatoriaus galia pritaikoma prie pasirinkto veikimo režimo. Gamykloje nustatytas cirkuliacijos režimas. Norint naudoti ištraukiamojo oro režimą, gartraukį būtina permontuoti.

Permontavimas į ištraukiamojo oro režimą galimas tik išjungus kvapų filtro (-ų) naudojimo valandų skaitiklį.

- Išjunkite ventiliatorių ir apšvietimą.
- Vienu metu spauskite mygtuką “+” ir veikimo valandų mygtuką  .

Mirksi kvapų filtro simbolis  ir ventiliatoriaus galios lygio indikatorius.

- Paspauskite mygtuką “+”, kol indikatorius **B** pradės mirksėti.
- Veiksmą patvirtinkite veikimo valandų mygtuku  .

Užgęsta visos kontrolinės lemputės.

Įjungtas ištraukiamojo oro režimas.

Nepatvirtinus veiksmo per 4 minutes, išsaugomas ankstesnis nustatymas.

“Miele@home” įdiegimas

Jums reikės:

- WLAN tinklo,
- “Miele” programėlės,
- “Miele” naudotojo paskyros. Naudotojo paskyrą galite susikurti “Miele” programėlėje.

Jūsų gartraukyje yra integruotas WLAN modulis. Prijunkite gartraukį prie WLAN namų tinklo. Tada galėsite valdyti gartraukį “Miele” programėlėje.

Jeigu jūsų “Miele” kaitlentė taip pat įjungta į namų WLAN tinklą, galite pasinaudoti automatine gartraukio valdymo funkcija – “Con@ctivity”.

Įsitikinkite, ar gartraukio įrengimo vietoje pakankamai stiprus WLAN tinklo signalas.

“Miele” programėlėje arba per WPS galėsite prijungti prietaisą prie savo namų WLAN tinklo.

“Miele@home” pasiekiamumas

Galimybė naudoti “Miele” programėlę priklauso nuo “Miele@home” paslaugos pasiekiamumo jūsų šalyje.

“Miele@home” paslauga veikia ne visose šalyse.

Daugiau informacijos apie paslaugų pasiekiamumą ieškokite tinklalapyje www.miele.com.

Pirmasis paleidimas

“Miele” programėlė

“Miele” programėlę galima nemokamai atsisiųsti iš “Apple App Store” arba “Google Play Store™”.



Prisijungimas per taikomąją programą

Galite prisijungti prie tinklo per “Miele” taikomąją programą.

- Tam savo mobiliajame įrenginyje turite įdiegti “Miele” taikomąją programą.

Registracijai jums reikės:

1. Savo WLAN tinklo slaptažodžio
2. Gartraukio slaptažodžio



Gartraukio slaptažodis – tai specifikacijų lentelėje nurodyto prietaiso serijos numerio paskutiniai devyni skaitmenys.

Specifikacijų lentelę rasite ant korpuso, nuėmę kvapų filtro angų dangtelį.



- Pradėkite prietaiso registraciją programėlėje. Vadovaukitės nurodytais registracijos etapais.

Kai pasirodys raginimas aktyvinti gartraukio WLAN, atlikite šiuos veiksmus:

- Išjunkite gartraukį.



- Laikykite nuspaustą mygtuką “+”.



- Tuo pačiu metu paspauskite apšvietimo mygtuką ☀.

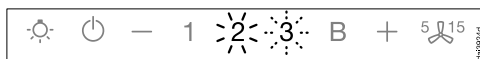

2 šviečia nuolat, **3** mirksi.

Per kitas dvi minutes jūsų gartraukis bus paruoštas prijungimui.



- Vadovaukitės programėlėje pateiktais nurodymais.

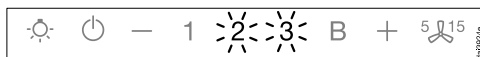

Sėkmingai prisijungus, nuolat švies **2** ir **3**.



- Norėdami išeiti iš prisijungimo režimo, palieskite gartraukio papildomo veikimo mygtuką 5/15.

Gartraukį galima valdyti tik su taikomąja programa.

Prisijungimas per WPS

Jūsų WLAN kelvedis turi palaikyti WPS ("WiFi" apsaugota sąranka).

- Išjunkite gartraukį.



- Laikykite nuspaustą mygtuką "+".



- Tuo pačiu metu paspauskite apšvietimo mygtuką.

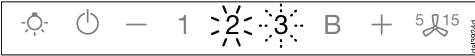

2 šviečia nuolat, **3** mirksi.

WLAN ryšį jūsų gartraukyje ir WPS kelvedyje būtina aktyvinti vienu metu.



- Po kelių sekundžių paspauskite gartraukio mygtuką "+".

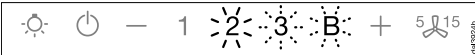

Po trumpo laiko **2** pradės šviesti nuolat ir mirksėti **3** ir **B**.

Per kitas dvi minutes jūsų gartraukis bus paruoštas prijungimui.

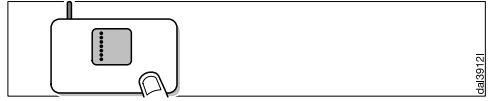

- Įjunkite savo WLAN kelvedyje WPS ryšį.

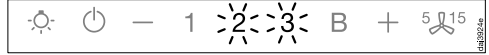

Sėkmingai prisijungus, nuolat švies **2** ir **3**.



- Norėdami išeiti iš prisijungimo režimo, palieskite gartraukio papildomo veikimo mygtuką ⁵/₁₅.

Gartraukį galima valdyti tik su taikomąja programa.

Jeigu nepavyko užmegzti ryšio, gali būti, kad savo kelvedyje nepakankamai greitai aktyvinote WPS. Pakartokite procesą.

Patarimas: Jeigu prisijungimas per WPS su WLAN kelvedžiu yra negalimas, bandykite prisijungti per "Miele@home" taikomąją programą.

Pirmasis paleidimas

WLAN atsisakymas (gamyklinių parametrų gražinimas)

Norėdami sukurti naują WLAN tinklo ryšį, pirmiausia turite išjungti esamą WLAN ryšį.

- Išjunkite gartraukį.



- Laikykite nuspaustą mygtuką “–”.



- Tuo pačiu metu palieskite apšvietimo mygtuką ☀.

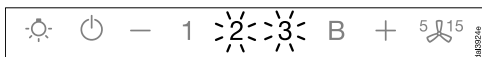

Kai WLAN ryšys yra įjungtas, nuolat šviečia **2** ir **3**.

Per kitas dvi minutes jūsų gartraukis bus paruoštas atjungimui.



- Palieskite mygtuką “–”.

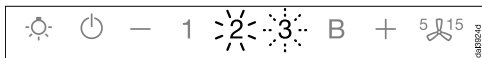

2 šviečia nuolat, **3** mirksi.

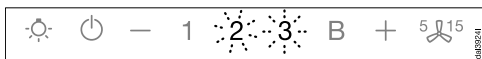

Po kelių sekundžių pradeda mirksėti **2** ir **3**. Ryšys yra nutrauktas.



- Norėdami išėiti iš gartraukio atsijungimo režimo, palieskite papildomo veikimo mygtuką 5 15.

WLAN ryšys yra atjungtas. Galima dar kartą užmegzti ryšį.

“Con@ctivity” įdiegimas

“Con@ctivity” padeda užmegzti ryšį tarp “Miele” elektrinės kaitlentės ir “Miele” gartraukio. Ši funkcija užtikrina automatinį gartraukio valdymą, susijusį su “Miele” elektrinės kaitlentės veikimo režimu.

- Įjungus kaitvietę, automatiškai įsijungia apšvietimas, o po tam tikro laiko įsijungia ir gartraukio ventiliatorius.
- Maisto ruošimo metu gartraukis automatiškai parenka tinkamą ventiliatoriaus galios lygį. Ventiliatoriaus veikimo intensyvumas priklauso nuo įjungtų kaitviečių skaičiaus ir naudojamų galios lygių.
- Baigus gaminti, po nurodyto papildomo veikimo laiko automatiškai išsijungia ventiliatorius ir kaitvietės apšvietimas.

Daugiau informacijos apie šią funkciją skaitykite skyriuje “Valdymas”.

“Con@ctivity” funkcija per WLAN namų tinklą (“Con@ctivity 3.0”)

Sąlyga:

- WLAN namų tinklas
- WLAN ryšį palaikanti “Miele” kaitlentė

- Gartraukį ir kaitlentę prijunkite prie savo WLAN namų tinklo (žr. “Miele@home” diegimas”).

“Con@ctivity” funkcija aktyvinama automatiškai.

“Con@ctivity” funkcija per tiesioginį WLAN ryšį (“Con@ctivity 3.0”)

Sąlyga:

- WLAN ryšį palaikanti “Miele” kaitlentė

Jeigu neturite savo namų interneto tinklo, galite užmegzti tiesioginį ryšį tarp kaitlentės ir gartraukio.

- Išjunkite gartraukį.



- Laikykite nuspaustą mygtuką “+”.



- Tuo pačiu metu paspauskite mygtuką “-”.

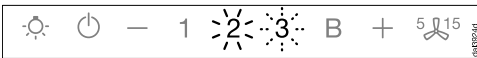

2 šviečia nuolat, **3** mirksi.

Per kitas dvi minutes jūsų gartraukis bus paruoštas prijungimui.

- Aktyvinkite WPS ryšį savo WLAN maršruto parinktuve. Daugiau informacijos pateikta kaitlentės naudojimo instrukcijoje.

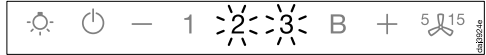

Sėkmingai prisijungus, nuolat švies **2** ir **3**.



- Norėdami išeiti iš prisijungimo režimo, palieskite gartraukio papildomo veikimo mygtuką ⁵15.

“Con@ctivity” funkcija įjungta.

Užmezgus tiesioginį WLAN ryšį, kaitlentės ir gartraukio nebus galima prijungti prie bendro namų tinklo. Jeigu vėliau norėsite tai padaryti, pirmiausia išjunkite tiesioginį WLAN ryšį tarp savo kaitlentės ir gartraukio (žr. skyrių “WLAN ryšio išjungimas”).

Pakartotinis jungimas

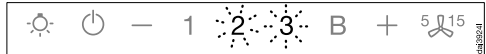

Jeigu nepavyksta prisijungti, mirksi **2** ir **3**, arba procesas nutraukiamas gartraukyje.

- Išjunkite ryšį tarp kaitlentės ir gartraukio (žr. skyrių “WLAN ryšio išjungimas”).
- Bandykite prisijungti dar kartą.

Valdymas (automatinis režimas)

Jeigu “Con@ctivity” funkcija yra įjungta, gartraukis visada veikia automatinio režimu (žr. skyriaus “Pirmasis paleidimas” poskyrį “Con@ctivity” funkcijos diegimas”).

Norėdami valdyti gartraukį rankiniu būdu, vadovaukitės skyriaus “Valdymas (rankinis valdymas)” poskyryje “Maisto ruošimas be “Con@ctivity” funkcijos” pateikta informacija.

Maisto ruošimas su “Con@ctivity” funkcija (automatinis režimas)

- Įjunkite pageidaujimą kaitvietės galios pakopą.

Įsijungia gartraukio apšvietimas.

- Ištraukite gartraukį.

Įsijungia **2** ventiliatoriaus galios lygis.

Maisto ruošimo metu gartraukis automatiškai parenka tinkamą ventiliatoriaus galios pakopą.

Svarbi bendra įjungta kaitlentės galia, įjungtų kaitviečių skaičius ir pasirinktų kaitviečių galios pakopos.

- Jeigu pasirinkote aukštesnę kaitlentės galios pakopą arba vienu metu įjungėte kelias kaitvietes, įsijungs ir aukštesnis gartraukio ventiliatoriaus galios lygis.
- Jeigu sumažinsite kaitlentės galios pakopą arba išjungsite visas kaitvietes, automatiškai bus pritaikyta ir ventiliatoriaus galia.

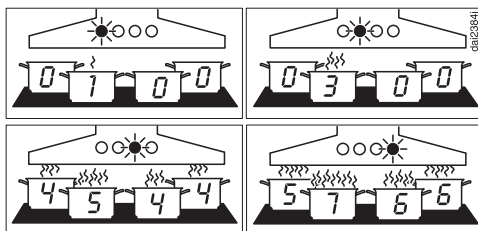

Ventiliatoriaus galios pakopų pavyzdžiai nuo 1 iki **B**

Reakcijos laikas

Gartraukis reaguoja uždelęs. Atsižvelgiama, kad pakeitus kaitlentės galios pakopą nebūtinai padaugės arba sumažės garų.

Kaitlentė informaciją į gartraukį siunčia tam tikrais intervalais, dėl to galimi uždelsimai.

Reakcija įvyksta po keleto sekundžių arba minučių.

Kepimo procesas

- Kaitinate įkaitinti maisto ruošimo indą, pvz., prieš kepindami, nustatykite aukščiausią kaitvietės kaitinimo lygį. Palaukite nuo 10 sek. iki 4 minučių, tada vėl perjunkite žemesnį kaitinimo lygį (“Highlight” kaitvietėje nuo 60 sekundžių iki 5 minučių).

Gartraukis atpažįsta kepimo procesą.

Įsijungia gartraukis, o sumažinus kaitlentės galią, persijungia į 3 galios lygį; šiuo lygiu ventiliatorius veikia apie 5 minutes.

Tada “Con@ctivity” funkcija pritaiko ventiliatoriaus galios lygį.

Galite iš anksto rankiniu būdu pasirinkti kitą ventiliatoriaus galios lygį.

Išjungimas

- Išjunkite visas kaitvietes.

Per artimiausias minutes tolygiai bus mažinami gartraukio ventiliatoriaus galios lygiai, kol gartraukis išsijungs.

Taip iš virtuvės bus pašalinti likę garai ir kvapai.

- Iš "Booster" lygio ventiliatorius iš karto persijungia į 3 galios lygį.
- Jeigu įjungtas 3 ventiliatoriaus galios lygis, maždaug po 1 minutės vėl įsijungs 2 galios lygis.
- Iš 2 galios lygio po 2 minučių ventiliatorius vėl persijungs į 1 lygį.
- Po 2 minučių veikimo 1 lygiu, ventiliatorius išsijungs.
- Dar po 30 sekundžių išsijungs ir kaitviečių apšvietimas.

Gaminimo procesas yra baigtas.

Jeigu garų rinktuvas lieka ištrauktas, kito kaitlentės įjungimo metu gartraukis automatiškai įjungiamas:

keletas sekundžių po kaitlentės įjungimo įsijungs ventiliatorius, visų pirma **2** pakopa, tada **1** pakopa. Tolimesnė eksploatacija vykdoma automatiškai.

Išėjimas iš automatinio režimo

Gaminimo metu galite laikinai išjungti automatinį režimą:

- rankiniu būdu pasirinkite kitą ventiliatoriaus galios lygį arba
- išjunkite gartraukį rankiniu būdu, taip pat
- galite įjungti gartraukio papildomo veikimo funkciją . Pasibaigus pasirinktam papildomo veikimo laikui, ventiliatorius išsijungia automatiškai, apšvietimas lieka įjungtas.

Gartraukio funkcijos valdomos rankiniu būdu (žr. skyrių "Rankinis valdymas").

Grįžimas į automatinį režimą

Galima grąžinti gartraukį į automatinį režimą:

- rankiniu būdu pasirinkę ventiliatoriaus galios lygį, nenaudokite jo maždaug 5 minutes arba
- rankiniu būdu pasirinktas galios lygis atitinka automatinį, arba
- gartraukio ventiliatorius ir kaitlentė buvo išjungti maž. 30 sek. Kitą kartą įjungus kaitlentę, vėl įjungiamas automatinis režimas.

Maisto ruošimo metu galite valdyti gartraukį rankiniu būdu.

- **Prieš** įjungdami kaitlentę, pirmiausia įjunkite gartraukio ventiliatorių.

Jeigu baigus gaminti, gartraukis ir kaitlentė buvo išjungti maž. 30 sek., kitą kartą įjungus kaitlentę, vėl bus įjungtas automatinis režimas.

Valdymas (rankinis režimas)

Gaminimas be “Con@ctivity” funkcijos (rankinis valdymas)

Tokiu atveju gartraukį reikėtų valdyti rankiniu būdu:

- “Con@ctivity” funkcija neveiks.
- “Con@ctivity” funkciją laikinai išjungėte (žr. skyriaus “Valdymas (rankinis valdymas)” poskyrį “Laikinas automatinio režimo išjungimas”).

Ventiliatoriaus įjungimas

Prieš gamindami įjunkite ventiliatorių. Taip gartraukis iš karto pradės traukti garus.

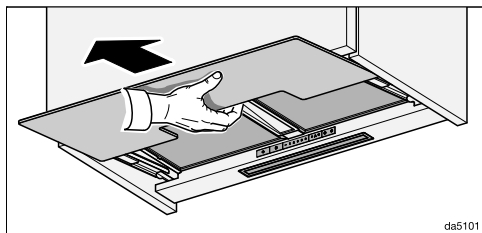

- Ištraukite gartraukį. Kad būtų užtikrintas optimalus ištraukimas ir žemas triukšmo lygis, gartraukį ištraukite iki galo.

Įjungiamas **2** ventiliatoriaus režimas.

Galios pakopos pasirinkimas

Esant tiek negausiam, tiek intensyviai kvapui ir garavimui, galite naudoti nuo **1** iki **3** galios lygio.

O laikinai formuojantis gausiam garavimui ir intensyviai kvapui (pvz., apkepinti), galite įjungti “**B**” – “Booster” galios lygį.

- Paspauskite mygtuką “–” arba “+” ir pasirinkite norimą galios lygį.

“Booster” lygio perjungimas

Jeigu įjungtas elektros energijos valdiklis (nustatyta iš anksto), ventiliatorius po 5 minučių automatiškai pradeda veikti **3** pakopos režimu.

Papildomo veikimo laiko parinkimas

Baigę ruošti maistą, dar keletą minučių palikite įjungtą ventiliatorių. Taip iš virtuvės oro bus pašalinti likę garai ir kvapai.

Iš gartraukio bus pašalinti visi likučiai, virtuvėje nepasklis blogas kvapas.

Dėl papildomo veikimo funkcijos ventiliatorius po tam tikro laiko išsijungs automatiškai.

- Baigę gaminti, veikiant ventiliatoriui, paspauskite papildomo veikimo mygtuką ⁵↖¹⁵

- 1 kartą: ventiliatorius išsijungs po 5 minučių (šviečia **5**).
- 2 kartus: ventiliatorius išsijungs po 15 minučių (šviečia **15**).
- Jeigu dar kartą paspausite papildomo veikimo mygtuką, ⁵↖¹⁵ ventiliatorius liks įjungtas (⁵↖¹⁵ užgęsta).

Ventiliatoriaus išjungimas

- Įstumkite gartraukį.

Kitą kartą ištraukus gartraukį, vėl įsijungs 2 ventiliatoriaus galios lygis.



- Arba įjunkite ventiliatorių įj. / išj. mygtuku .

Užgęsta simbolis .

Kaitviečių apšvietimo įjungimas / išjungimas / pritemdymas

- Gartraukį iki galo ištraukę ir įstūmę arba paspaudę apšvietimo mygtuką , galite įjungti arba išjungti kaitviečių apšvietimą.

Įjungiamas didžiausias apšvietimo ryškumas.

- Esant įjungtam apšvietimui, laikykite nuspaustą apšvietimo mygtuką . Ryškumas tolygiai mažės, kol neatleisite mygtuko.
- Jei dar kartą nuspausite apšvietimo mygtuką , apšvietimas ryškės tol, kol neatleisite mygtuko.

Elektros energijos valdiklis

Gartraukyje yra elektros energijos valdiklis. Jis skirtas taupyti energiją. Elektros energijos valdiklis automatiškai reguliuoja ventiliatoriaus galią ir išjungia apšvietimą.

- Jeigu įjungtas ventiliatoriaus “Booster” lygis, po 5 minučių automatiškai perjungiamas 3 lygis.
- 3, 2 arba 1 ventiliatoriaus lygiai po 2 valandų sumažinami vienu lygiu, tada išjungiami kas 30 minučių.
- Po 12 valandų automatiškai išjungiamas įjungtas kaitviečių apšvietimas.

Apsauginis išsijungimas

Jeigu išjungtas elektros energijos valdiklis, įjungtas gartraukis po 12 valandų išsijungs automatiškai (ventiliatorius ir kaitviečių apšvietimas).

- Norėdami vėl įjungti, paspauskite įj. / išj.  arba apšvietimo mygtuką .

Energijos taupymo patarimai

Šis gartraukis veikia efektyviai ir taupo energiją. Toliau išvardytos priemonės padės naudotis taupiai:



- Gamindami maistą pasirinkite tinkamu virtuvės apšvietimu. Jei gartraukiui dirbant bus nepakankama oro kaita, jis dirbs neefektyviai, padidės triukšmo lygis.
- Gamindami rinkitės kaip įmanoma žemesnį kaitinimo lygį. Mažiau garų reiškia žemesnį gartraukio galingumo lygį, o kartu ir mažesnes energijos sąnaudas.
- Reguliariai valykite arba keiskite filtrus. Dėl nešvarių filtrų sumažėja gartraukio efektyvumas, padidinamas gaisro pavojus ir higienos rizika.
- Pasinaudokite “Con@ctivity” funkcija. Gartraukis automatiškai įsijungs ir išsijungs. Bet kuriuo maisto ruošimo atveju gartraukis parinks optimalų galios lygį ir užtikrins mažas energijos sąnaudas.
- Jeigu reguliuojate gartraukį rankiniu būdu, atkreipkite dėmesį į:
 - Patikrinkite pasirinktą gartraukio galios lygį. Paprastai pakanka ir žemesnio. “Booster” galios lygį naudokite tik jeigu būtina.
 - Intensyviai garuojant, laiku pasirinkite aukštą galios lygį. Tai gerokai veiksmingiau, negu bandyti surinkti virtuvėje tvyrančius kvapus ilgai laikant įjungtą gartraukį.
 - Baigę gaminti, nepamirškite išjungti gartraukio.
Jei, baigę gaminti, norite išvalyti virtuvės orą nuo tvyrančių kvapų ir garų, naudokite gartraukio papildomo veikimo funkciją. Ventilatorius išsijungs savaime, pasibaigus papildomam laikui.

Riebalų filtro naudojimo valandų skaitiklio keitimas

Naudojimo valandų skaitiklį galite priderinti prie savo maisto ruošimo įpročių.

Gamykloje nustatytas 30 valandų valymo intervalas.



- Jei daug kepatė ir gruzdinate, rinkitės trumpesnį valymo intervalą – kas 20 valandų.
- Jei gaminate tik kartais, rekomenduojame rinktis trumpesnį valymo intervalą. Tuomet susikaupę riebalai neįsisėnės, juos bus lengviau išvalyti.
- Jeigu reguliariai gaminate be riebalų, pakanka nustatyti 40 arba 50 valandų valymo intervalą.

- Išjunkite ventiliatorių ir apšvietimą.
- Vienu metu nuspauskite papildomo veikimo mygtuką “ .

Mirksi riebalų filtro simbolis  ir ventiliatoriaus galios lygio indikatorius.

Indikatoriai nuo **1** iki **B** rodo nustatytą laiką:

Indikatorius 1	20 val.
Indikatorius 2	30 val.
Indikatorius 3	40 val.
Indikatorius B	50 val.

- Spausdami mygtuką “–”, galėsite pasirinkti trumpesnį veikimo laiką, o spausdami mygtuką “+” – ilgesnį.
- Veiksmą patvirtinkite naudojimo valandų mygtuku  .

Visos lemputės užgesa.

Nepatvirtinus veiksmo per 4 minutes, išsaugomas ankstesnis nustatymas.



Kvapų filtro naudojimo valandų skaitiklio keitimas arba išjungimas

Kvapų filtro reikia naudojant cirkuliuojančio oro režimą.

Naudojimo valandų skaitiklį galite priderinti prie savo maisto ruošimo įpročių.

Ištraukiamojo oro režime jį reikėtų išjungti.



Gamykloje nustatytas 180 valandų keitimo intervalas.

- Išjunkite ventiliatorių ir apšvietimą.
- Vienu metu spauskite mygtuką “+” ir naudojimo valandų mygtuką  .

Mirksi kvapų filtro simbolis  ir ventiliatoriaus galios lygio indikatorius.

Indikatoriai nuo **1** iki **B** rodo nustatytą laiką:

Indikatorius 1	120 val.
Indikatorius 2	180 val.
Indikatorius 3	240 val.
Indikatorius B	išjungtas

- Mygtukais “+” ir “–” pasirinkite norimą laiką.
- Veiksmą patvirtinkite naudojimo valandų mygtuku  .

Užgesa visos kontrolinės lemputės.



Nepatvirtinus veiksmo per 4 minutes, išsaugomas ankstesnis nustatymas.

Nustatymų keitimas

Elektros energijos valdiklio išjungimas

Turėkite omenyje, kad dėl to gali padidėti energijos sąnaudos.

Elektros energijos valdiklio išjungimas ir įjungimas

- Išjunkite ventiliatorių ir apšvietimą.
- Maždaug 10 sekundžių spauskite papildomo veikimo mygtuką ⁵, kol pradės šviesti **1** ventiliatoriaus lygio indikatorius.
- Tada vieną po kito spauskite:
 - apšvietimo mygtuką ,
 - mygtuką “—”, tada vėl
 - apšvietimo mygtuką .

Jeigu įjungtas elektros energijos valdiklis, nuolat šviečia **1** ir **B** indikatoriai.

Jeigu elektros energijos valdiklis yra išjungtas, mirksi **1** ir **B** indikatoriai.

- Norėdami išjungti elektros energijos valdiklį, nuspauskite mygtuką “—”.

Mirksi **1** ir **B** indikatoriai.

- Paspauskite mygtuką “+” ir įjunkite.

1 ir **B** indikatoriai šviečia nuolat.

- Patvirtinkite veiksmą papildomo veikimo mygtuku ⁵.

Užgęsta visos kontrolinės lemputės.

Jeigu procesas nepatvirtinamas per 4 minutes, išsaugomas senas nustatymas.

⚠ Prieš vykdydami remonto ir priežiūros darbus, atjunkite gartraukį nuo maitinimo tinklo (žr. skyrių “Saugos nurodymai ir įspėjimai”).

Korpusas

Bendrieji nurodymai

Naudojant netinkamas valymo priemones, galima pažeisti paviršius ir valdymo elementus.

Nenaudokite valymo priemonių, jeigu jų sudėtyje yra sodos, rūgščių, chloridų arba tirpiklių.

Nenaudokite šveitimo priemonių, tokių kaip šveitimo milteliai, pieneliai, šveitimo kempinių, pvz., puodams valyti skirtų kempinių, arba panaudotų kempinių, kuriose gali būti šveitimo priemonės likučių.

⚠ Dėl drėgmės gali sutrikti prietaiso veikimas.

Prižiūrėkite, kad į gartraukį nepatektų drėgmės.

- Visus paviršius ir valdymo elementus valykite tik lengvai sudrėkinta šluoste, naudokite lašelį indų ploviklio ir šiltą vandenį.
- Tada nusausinkite paviršius minkšta šluoste.

Bendrosios nerūdijančiojo plieno paviršių valymo nuorodos

Šios nuorodos negalioja valdymo mygtukams.

Valydami nerūdijančiojo plieno paviršius, naudokite specialiai nerūdijančiajam plienui pritaikytus valiklius be šveitimo grūdelių.

Nuo greito užsiteršimo apsaugo nerūdijančiojo plieno valymo priemonė, kurios galima įsigyti “Miele” garantinio aptarnavimo skyriuje.

Bendrosios valdymo elementų nuorodos

Laiku nenuvalius nešvarumų, paviršiai gali nusidažyti arba pakisti. Iš karto nuvalykite nešvarumus.

Valymui naudojant nerūdijančiajam plienui skirtus valiklius, galima pažeisti valdymo elementų paviršius. Valdymo elementų nevalykite nerūdijančiojo plieno valikliais.

Specialieji stiklinių paviršių valymo nurodymai

- Stiklinius paviršius galima valyti ir įprastais stiklo valikliais.

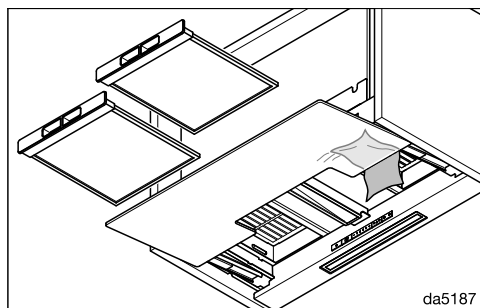



- Užpakalinę gartraukio dalį galima valyti iš vidinės prietaiso dalies. Tam turite iš prietaiso išimti riebalų filtrus.

Valymas ir priežiūra

Naudojimo valandų skaitiklis





Gartraukis išsaugo veikimo trukmę.

Užsidegus riebalų filtro  arba kvapų filtro simboliui , naudojimo valandų skaitiklis informuoja apie filtrų valymo arba keitimo laiką.

Naudojimo valandų skaitiklį galite priderinti prie savo maisto ruošimo įpročių (žr. skyrių "Nustatymų keitimas").

Naudojimo valandų skaitiklio rodmenų tikrinimas

Dar nepasibaigus veikimo trukmei galite peržiūrėti, kiek laiko procentais jau yra praėję.

- Įjunkite ventiliatorių įj. / išj. mygtuku .
- Nuspauskite ir laikykite naudojimo valandų mygtuką  .
- Vieną kartą, jeigu norite sužinoti riebalų filtro naudojimo trukmę. Šviečia riebalų filtro simbolis .
- Du kartus, jeigu norite sužinoti kvapų filtro naudojimo trukmę. Šviečia kvapų filtro simbolis .

Vienu metu mirksi vienas arba keli ventiliatoriaus galios lygių indikatoriai.

Mirksinčių indikatorių skaičius rodo praėjusį laiką procentais.

1 indikatorius	25 %
1 ir 2 indikatoriai	50 %
Indikatoriai nuo 1 iki 3	75 %
Indikatoriai nuo 1 iki B	100 %

Išjungus gartraukį arba sutrikus elektros srovės tiekimui, išsaugomos naudojimo valandos.

Riebalų filtras



Pavojus sukelti gaisrą!

Prisotintas riebalų filtras gali užsidegti.

Reguliariai valykite riebalų filtrus.

Daugkartinio naudojimo prietaiso metaliniai riebalų filtrai surenka kietąsias virtuvės garų daleles (riebalus, dulkes ir kt.) ir taip neleidžia gartraukiui užsiteršti.

Riebalų filtrus būtina reguliariai valyti.

Stipriai užsiteršus riebalų filtrui, pablogėja ištraukimas, oras virtuvėje, užsiteršia gartraukis.

Valymo intervalas

Susikaupę riebalai ilgainiui sukietėja, todėl juos sunkiau išvalyti. Rekomenduojama valyti riebalų filtrą kas 3–4 savaites.

Užsidegus riebalų filtro simboliui , veikimo valandų skaitiklis primena apie reguliarių riebalų filtro valymą.

Riebalų filtro išėmimas

⚠ Išimant, filtras gali nukristi. Galite pažeisti filtrą ir kaitvietę. Riebalų filtrą tvirtai laikykite rankoje.

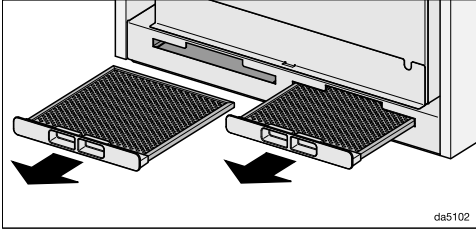

- Ištraukite riebalų filtrus iš angų korpuso priekinėje pusėje.

Riebalų filtrų valymas rankiniu būdu

- Riebalų filtrus valykite indų plovimo šepėčiu šiltame vandenyje, įpylę nestipraus indų ploviklio. Naudokite nekoncentruotas rankų plovimo priemones.

Netinkamos valymo priemonės

Reguliariai naudojant netinkamas valymo priemones galima pažeisti filtro paviršių.

Negalima naudoti šių valymo priemonių:

- kalkes šalinančių valiklių,
- šveitimo miltelių arba šveitimo pastos,
- agresyvių daugiavalių valiklių ir riebalus šalinančių purškalo,
- orkaičių purškalo.

Riebalų filtrų plovimas indaplovėje

⚠ Sugadinimo pavojus dėl per aukštos indaplovės temperatūros. Dėl per aukštos temperatūros riebalų filtras gali tapti nenaudojamu, pvz., deformuotis.

Pasirinkite programą, kurioje neviršijama rekomenduojama temperatūra. Taip pat vadovaukitės naudojimo instrukcijoje pateiktais patarimais.

- Riebalų filtrus plaukite apatiniame krepšyje, statykite vertikaliai arba įstrižai. Įsitinkinkite, kad purškimo svirtis gali laisvai sukis.
- Naudokite įprastą buitinį ploviklį.
- Pasirinkite programą, kurios temperatūra neviršytų 65 °C.

Atsižvelgiant į naudojamą ploviklį, ilgai nenuvili gali pasikeisti filtro vidinių paviršių spalva. Tai neturi įtakos riebalų filtrų veikimui.

Po valymo

- Išplautus riebalų filtrus padėkite džiūti ant sugeriamojo paviršiaus.
- Išėmus riebalų filtrus, taip pat galima nuvalyti susikaupusius riebalus nuo pasiekiamų korpuso dalių. Taip apsaugosite nuo gaisro pavojaus.
- Vėl įdėkite riebalų filtrą.

Valymas ir priežiūra

Riebalų filtro naudojimo valandų skaitiklio atsukimas

Išvalę filtrą, atsukite atgal naudojimo valandų skaitiklį.

- Įjunkite ventiliatorių ir apie 3 sekundes laikykite nuspauštą veikimo valandų mygtuką , kol liks mirksėti tik **1** indikatorius.

Riebalų filtro simbolis  užgęsta.

Jei riebalų filtrą valysite prieš pasibaigiant veikimo trukmei:

- 6 sek. nuspauskite naudojimo valandų mygtuką , kol liks mirksėti tik **1** indikatorius.

Riebalų filtro keitimas

Reguliariai naudojami ir valomi riebalų filtrai gali susidėvėti.

Jeigu pastebėjote filtro pakitimus, pakeiskite jį nauju.

Kvapų filtrų galite užsisakyti “Miele” klientų aptarnavimo skyriuje (žr. šios naudojimo instrukcijos pabaigą) arba iš specializuoto “Miele” pardavėjo.

Kvapų filtras

Cirkuliuojančio oro režime kartu su riebalų filtrais būtina naudoti du kvapų filtrus. Jie sugeria virtuvės kvapus.

Kvapų filtrą galite užsisakyti “Miele” interneto parduotuvėje, “Miele” klientų aptarnavimo skyriuje (žr. šios naudojimo instrukcijos pabaigą) arba iš specializuoto “Miele” pardavėjo.

Prietaiso modelis nurodytas skyriuje “Techniniai duomenys”.

Kvapų filtro įdėjimas / keitimas

Virš riebalų filtrų yra angos, į kurias įstatomi kvapų filtrai.

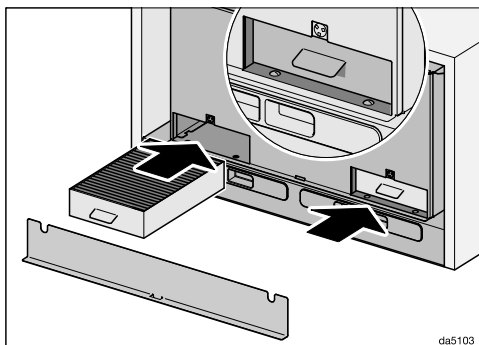

- Nuimkite dangtelį. Jį laiko magnetai.
- Išimkite iš pakuotės kvapų filtrus.
- Kvapų filtrus iki galo įstatykite į angas.
- Vėl uždėkite dangtelį.

Keitimo intervalas

Keiskite kvapų filtrą, kai tinkamai nebus neutralizuojami kvapai, vėliausiai kas pusę metų.

Užsidegus kvapų filtro simboliui 🌐, veikimo valandų skaitiklis primins apie filtro keitimą.

Kvapų filtro naudojimo valandų skaitiklio nustatymas į pradinę padėtį

Pakeitę skaitiklį, nustatykite jį į pradinę padėtį.

- Įjunkite ventiliatorių, du kartus paspauskite naudojimo valandų mygtuką 🌐 ir laikykite nuspaustą apie 3 sekundes 🌐, kol liks mirksėti tik **1** indikatorius.

Kvapų filtro simbolis 🌐 užgessta.

Jei kvapų filtrą pakeisite **dar nepasibaigus** jo naudojimo trukmei:

- Du kartus paspauskite naudojimo trukmės mygtuką 🌐🌐 ir laikykite nuspaustą apie 6 sekundes, kol liks mirksėti tik **1** indikatorius.

Kvapų filtro utilizavimas

- Panaudotą kvapų filtrą galite išmesti kartu su buitinėmis atliekomis.

Atnaujinamas kvapų filtras

Šiam gartraukiui galima įsigyti atnaujinamą kvapų filtrą. Atnaujinus orkaitėje, šiuos filtras galima naudoti keletą kartų.

Vadovaukitės pridėta naudojimo instrukcija.

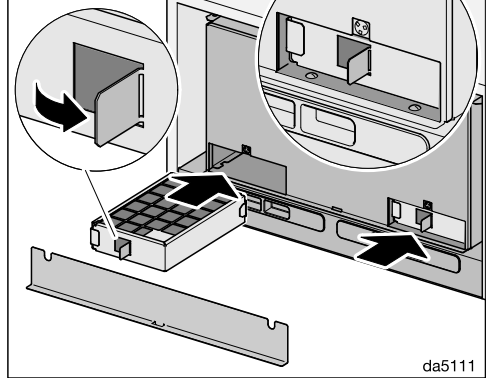

- Pasinaudokite, pvz., atsuktuvu, ir atlenkite liežuvėlį. Suėmus už liežuvėlio galima ištraukti ir išimti kvapų filtrą.
- Kvapų filtras iki galo įstatykite į angas.
- Vėl uždėkite dangtelį.

Garantinio aptarnavimo skyrius

Užėję į www.miele.com/service rasite informacijos apie savarankišką sutrikimų šalinimą, taip pat apie atsargines "Miele" dalis.

Sutrikus prietaiso veikimui, susisiekite

Jeigu sutrikimų nepavyksta pašalinti savarankiškai, informuokite jums prietaisą pardavusį pardavėją arba kreipkitės į "Miele" garantinio aptarnavimo skyrių.

Su "Miele" garantinio aptarnavimo skyriumi galima susisiekti adresu www.miele.lt/service.

"Miele" garantinio aptarnavimo skyriaus kontaktinė informacija nurodyta šios naudojimo instrukcijos pabaigoje.

Garantinio aptarnavimo skyriui turėsite nurodyti modelio pavadinimą ir gamyklinį numerį (Gam. / SN / Nr.). Visi šie duomenys nurodyti specifikacijų lentelėje.

Specifikacijų lentelės padėtis

Specifikacijų lentelę rasite ant korpuso, nuėmę kvapų filtro angų dangtelį.

Garantija

Garantinis laikotarpis yra 2 metai.

Daugiau informacijos nurodyta pridėtoje garantinio aptarnavimo sąlygose.

Prieš montuodami

 Prieš montuodami susipažinkite su šiaame skyriuje ir su skyriuje "Saugos nurodymai ir įspėjimai" pateikta informacija.

Montavimo rekomendacijos

- Kad būtų kuo geriau surenkami maisto ruošimo metu susidarę garai, gartraukį būtina įrengti viduryje, tiesiai virš kaitviečių, bet ne šone.
- Jei įmanoma, kaitvietė turėtų būti siauresnė nei gartraukis arba bent jau tokio pat dydžio. Didžiausias turėtų būti tokio pačio pločio kaip ir kaitvietė.
- Montavimo vieta turi būti prieinama be jokių trukdžių. Net ir neplanuotu techninės priežiūros atveju gartraukis turi būti prieinamas ir išmontuojamas. Atkreipkite į tai dėmesį, pavyzdžiui, netoli gartraukio statydami spintas, lentynas, lubas arba dekoracinius elementus.

Montavimo medžiagos

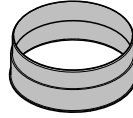

1 oro išmetimo atvamzdis
montuoti oro ištraukimo linijoje
Ø 150 mm

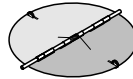

1 atbulinio slėgio sklendė
montuoti variklio bloko oro išmetimo atvamzdyje (nenaudojama cirkuliuojančio oro režime).

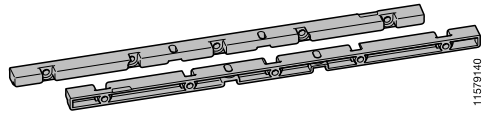

2 pakabinimo įtaisai
montuoti spintoje

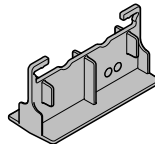

1 gręžimo šablonas

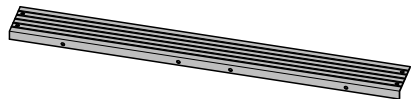

1 nuotolinė juostelė
uždengti tarpui tarp galinės prietaiso plokštės ir sienos

08565780

08272520

11579140

11858020

11597650

Įrengimas



6 varžtai 4 x 15 mm



4 varžtai M4 x 16 mm

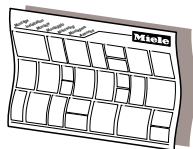

Montavimo planas

plane aprašyti atskiri montavimo darbų etapai

Montavimo medžiagos cirkuliuojančio oro režimui

Cirkuliuojančiojo oro režimui Jums bus reikalingi šie papildomi priedai.

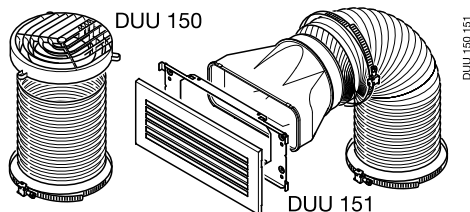

DUU 15x montavimo rinkinys

Nukreipimo atvamzdis, žarna ir žarnos apkabos (DUU 150, naudojami spintos viršutinėje dalyje arba DUU 151 spintos šonuose arba spintos priekyje).

Kitos montavimo medžiagos

(Papildomi priedai)

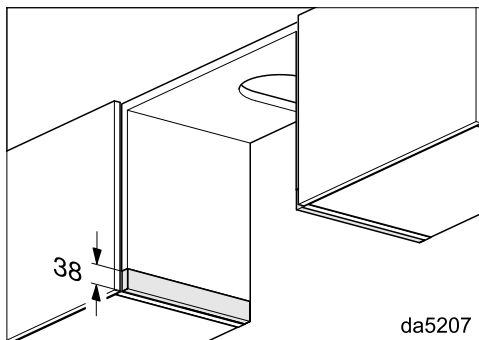

Išlyginamosios juostelės DASL 38

Jums reikės išlyginamųjų juostelių, jeigu ketinate šiuo gartraukiu pakeisti serijos DA 35xx arba DA 36xx prietaisą ir tam norite naudoti jau esamą spintą. Išlyginamosiomis juostelėmis galite pritaikyti spintos šonų aukštį.

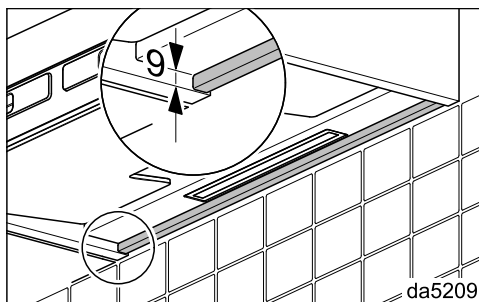

Išlygiuojamasis skydelis DASB 60, DASB 90

Išlygiuojamoju skydeliu galima išlyginti aukštį, pvz., iki plytelių, gartraukio užpakalinėje dalyje. Išlygiuojamąjį skydelį galima montuoti ir su nuotoline juoste.

Prietaiso matmenys

1 pavyzdys: DAS 4640 600 mm pločio spintoje.

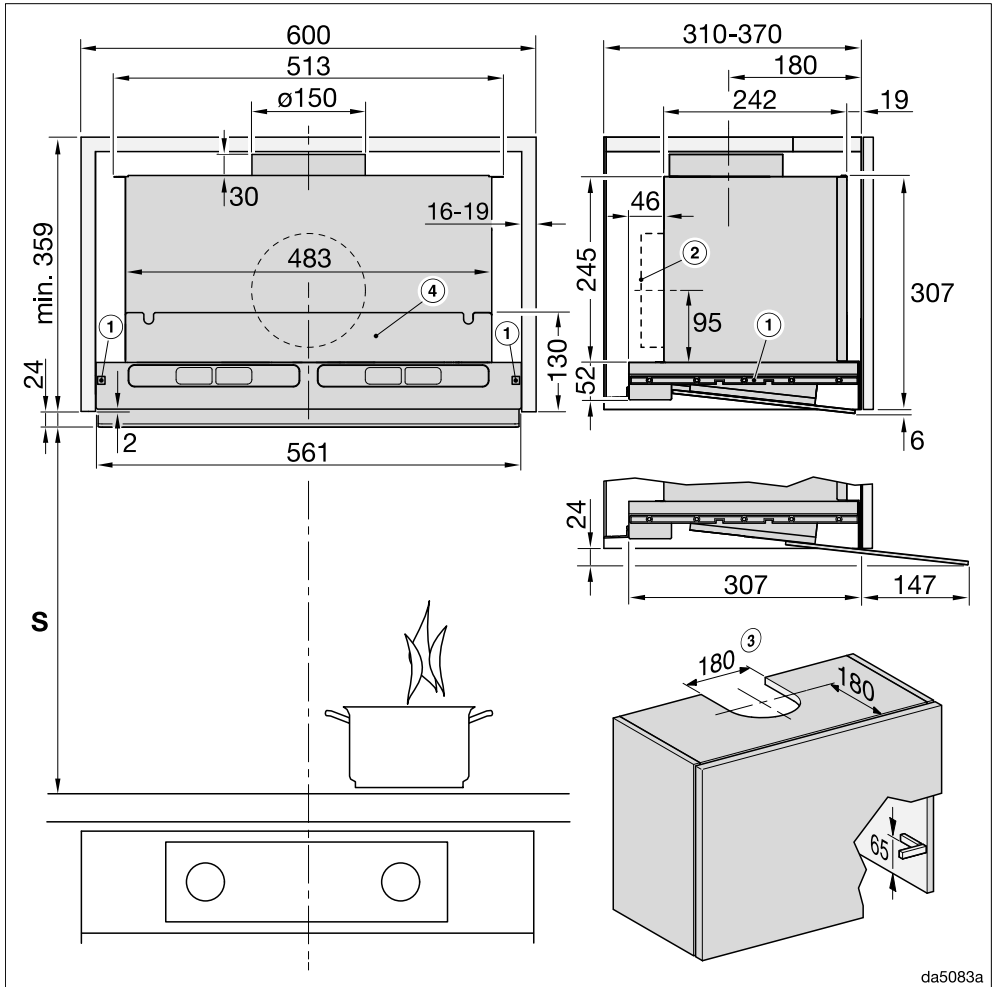

da5083a

Parodytas brėžinys neatitinka mastelio

Įrengimas

2 pavyzdys: DAS 4940 900 mm pločio spintoje.

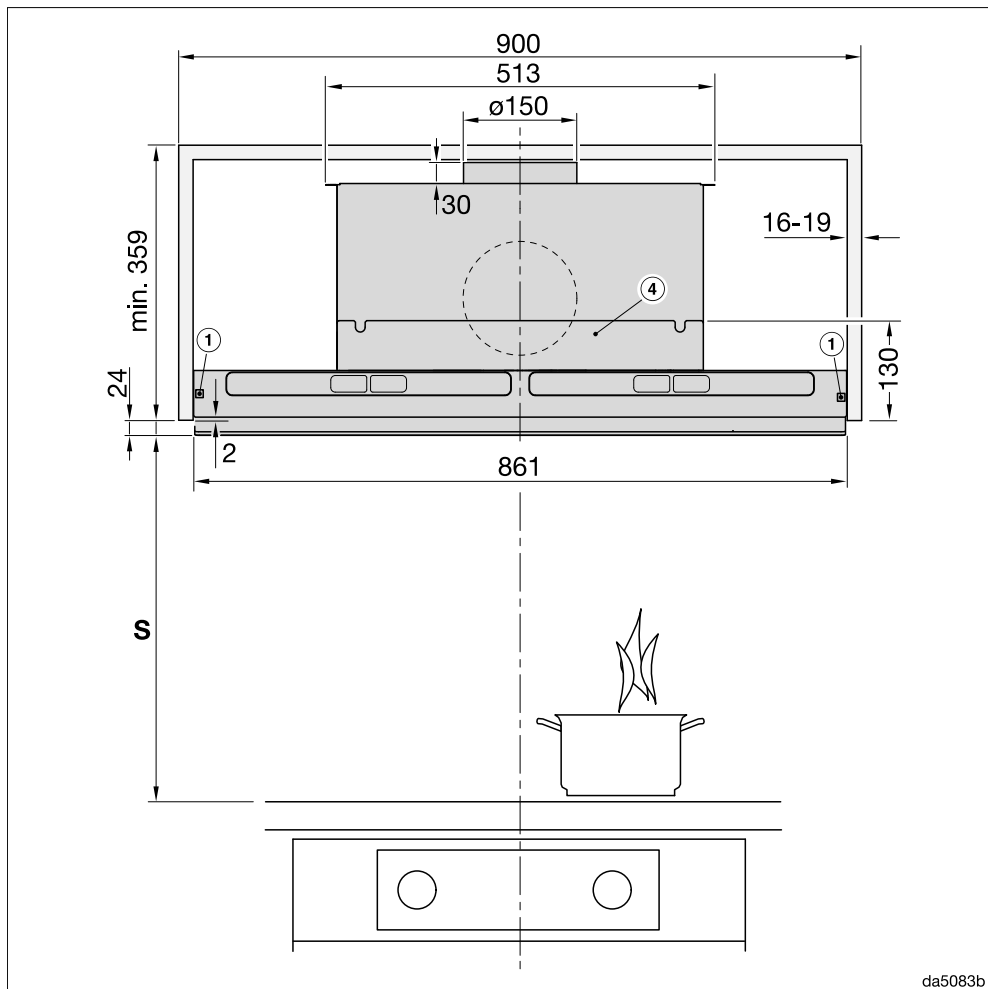

Parodytas brėžinys neatitinka mastelio

Šoninis vaizdas parodytas 1 pavyzdyje

Pavyzdžių 1 iki 2 išnašos:

- ① Pakabinimo įtaisai skirti naudoti spintose, kurių sienų storis nuo 16 iki 19 mm.
- ② Ištraukiamojo oro jungtis pasirinktinai gali būti įrengta ir gale.
- ③ Išpjova ištraukiamojo oro režime arba cirkuliuojančio oro režime su permontavimo rinkiniu DUU 150

- ④ Baigę montuoti, sieninį mazgą galite atskirti pertvara. Riebalų ir, jeigu naudojate cirkuliacijos režimą, kvapų filtro laikikliai turi likti lengvai pasiekiami.

Atstumas tarp kaitlentės ir gartraukio (S)



Karštis gali pažeisti prietaisą!

Dujinėse kaivietėse aukštyn kylantis karštis gali sugadinti gartraukį.

Montuoti gartraukį virš dujinės viryklės draudžiama.

Renkantis atstumą tarp viryklės ir apatinio gartraukio krašto, vadovaukitės viryklės gamintojo pateikta informacija.

Jeigu joje nenurodyti didesni atstumai, būtina išlaikyti bent nurodytus minimalius saugius atstumus.

Vadovaukitės skyriuje “Saugos nurodymai ir įspėjimai” pateikta informacija.

Viryklė	Atstumas S mažiausiai
Elektrinė kaitlentė	450 mm
Elektrinis keptuvas, elektrinė gruzdintuvė	650 mm
Dujinė kaitvietė	negalima

Ištraukiamojo oro linija

⚠️ Kai vienu metu naudojamas gartraukis ir ugnivietė, kuriai reikalingas patalpos oras, gali kilti apsinuodijimo pavojus!

Taip pat būtina atsižvelkite į kitus nurodymus, pateikiamus skyriuje "Saugos nurodymai ir įspėjimai".

Jeigu kiltų abejonių, nepavojingą naudojimą privalo patvirtinti atsakingas asprkrities kaminkrėtys.

Oro ištraukimo linijai naudokite tik lygius, iš nedegių medžiagų pagamintus vamzdžius arba lanksčius ventiliacinius ortakius.

Kad būtų pasiektas didžiausias galimas oro debitas ir mažas srauto keliamas triukšmas, būtina atsižvelgti į šiuos dalykus:

- Oro ištraukimo linijos skerspjūvis negali būti mažesnis už atvamzdžio skerspjūvį (žr. skyrių "Prietaiso matmenys"). Tai ypač svarbu, jeigu naudojami plokštieji kanalai.
- Oro ištraukimo linija turi būti kiek įmanoma trumpesnė ir tiesesnė.
- Naudokite tik didelio spindulio alkūnes.
- Oro ištraukimo linija negali būti sulenkta arba suspausta.
- Visos jungtys turi būti tvirtos ir sandarios.
- Jeigu oro ištraukimo linija yra su sklendė, kiekvieną kartą įjungę gartraukį turėsite atidaryti sklendę.

Bet koks oro srauto apribojimas sumažina oro debitą ir padidina triukšmą.

Oro ištraukimo linija

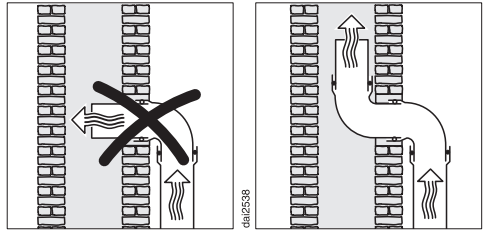

Jeigu oras ištraukiamas per oro ištraukimo liniją, įleidimo atvamzdį būtina nukreipti srauto kryptimi.

Jeigu tą pačią oro ištraukimo liniją naudoja keli vėdinimo įrenginiai, oro ištraukimo linijos skerspjūvis turi būti atitinkamo dydžio.

Atgalinė sklendė

- Oro ištraukimo sistemoje naudokite atgalinę sklendę.

Atgalinė sklendė apsaugo, kad tarp patalpos ir lauko nevyktų jokia oro cirkuliacija, kai gartraukis yra išjungtas.

Jeigu ištrauktas oras yra išleidžiamas į lauką, rekomenduojama įrengti "Miele" sieninę dėžutę arba stogo įvadą (papildomas priedas). Jie yra su integruota atgaline sklendė.

Tuo atveju, jeigu Jūsų ištraukiamojo oro sistemoje nėra įrengtos atgalinės sklendės, sklendė pristatoma kartu su prietaisu.

Atgalinė sklendė montuojama ventiliatoriaus oro išmetimo atvamzdyje.

Kondensatas

Jeigu oro ištraukimo linija montuojama, pvz., per nešildomas patalpas arba palėpę, dėl temperatūrų skirtumo linijoje gali pradėti kauptis kondensatas. Kad išvengtumėte temperatūrų skirtumų, oro ištraukimo liniją apšiltinkite.

Jeigu oro ištraukimo linija tiesiama vertikaliai, būtina palikti min. 1 cm nuolydį. Dėl nuolydžio kondensatas negalės tekėti į gartraukį.

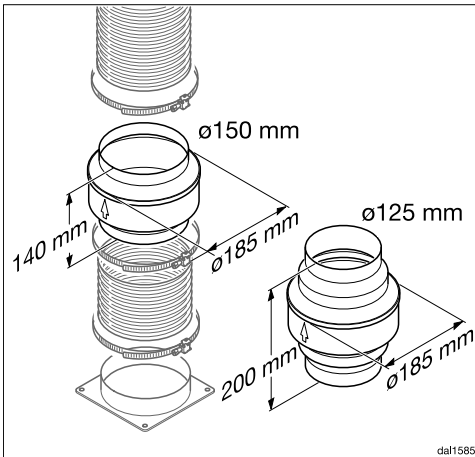

Kartu su oro ištraukimo linijos apšiltinimu rekomenduojame įrengti kondensato užtvarą, kurioje kondensatas būtų surenkamas ir išgarinamas.

Oro ištraukimo linijos 125 mm arba 150 mm kondensato užtvarą galima įsigyti kaip papildomą priedą.

Kondensato užtvarka turi būti montuojama vertikaliai ir kuo arčiau virš gartraukio oro išmetimo atvamzdžio. Rodyklė ant korpuso nurodo oro ištraukimo kryptį.

“Miele” neatsako už veikimo sutrikimus arba žalą, atsiradusią dėl netinkamai įrengtos oro ištraukimo linijos.

Garso slopintuvas

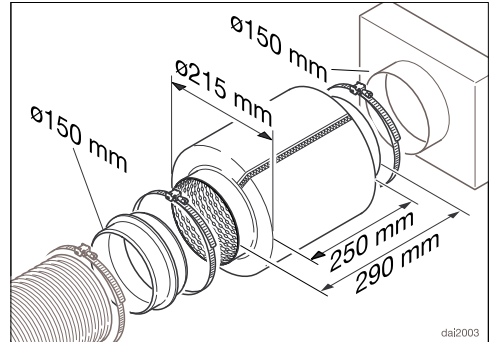

Papildomam garso slopinimui oro ištraukimo linijoje galima įmontuoti garso slopintuvą (papildomas priedas).

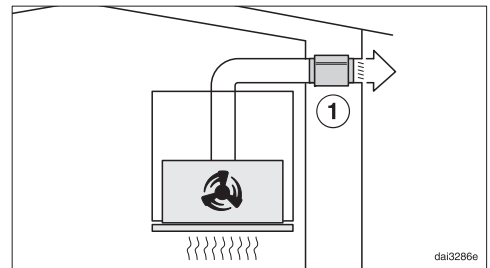

Ištraukiamojo oro režime garso slopintuvas ne tik sumažina ventiliatoriaus į išorę sklaidžiamą garsą, bet ir iš lauko per oro ištraukimo liniją į virtuvę patenkančius garsus (pvz., gatvės triukšmą). Garso slopintuvas turi būti montuojamas kuo arčiau oro išleidimo angos ①.

Įrengimas

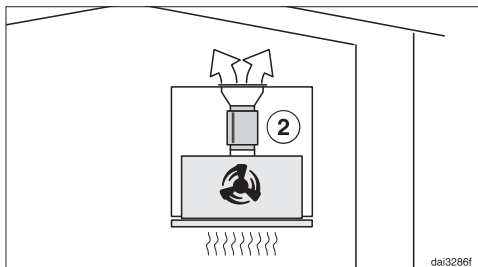

Cirkuliuojančio oro režime garso slopintuvas montuojamas tarp oro išleidimo atvamzdžio ir oro išleidimo grotelių ②. Patikrinkite montavimo patalpą.

Jungtis prie elektros tinklo

Gartraukis standartiškai “paruoštas jungti” prie maitinimo lizdo su žeminiu.

Jeigu kištukinis lizdas sunkiai prieinamas arba numatyta naudoti fiksuotąją jungtį, svarbu užtikrinti, kad kiekvienas elektros instaliacijos polius turėtų skiriamąjį įtaisą.



Gaisro pavojus dėl perkaitimo.

Gartraukį prijungus prie sudėtinių kištukinių lizdų ir ilgintuvų, gali būti viršyta kabelio apkrova.

Kad išvengtumėte galimų pavojų, nenaudokite ilgintuvų arba sudėtinių kištukinių lizdų.

Elektros instaliacija turi būti įrengta pagal VDE 0100.

Gartraukiui jungti prie namų elektros instaliacijos tinklo, saugumo sumetimais rekomenduojame naudoti  tipo liekamosios srovės apsauginį išjungiklį (RCD).

Pažeistas maitinimo laidas gali būti keičiamas tik to paties tipo specialiu maitinimo laidu (galima įsigyti “Miele” garantinės priežiūros skyriuje). Saugumo sumetimais keitimą gali atlikti tik kvalifikuotas specialistas arba “Miele” garantinės priežiūros skyriaus darbuotojas.

Daugiau informacijos apie nominaliąją imamąją galią ir atitinkamus saugiklius ieškokite naudojimo instrukcijoje arba specifikacijų lentelėje. Šiuos duomenis palyginkite su elektros jungties duomenimis pastatymo vietoje.

Kilus abejonų, pasikonsultuokite su elektriku.

Galimas epizodinis arba nepertraukiamas eksploatavimas naudojant autonominę arba tinklo sinchroninę elektros tiekimo sistemą (pavyzdžiui, autonomi-

niais elektros tinklais, rezervinėmis sistemomis). Eksploatavimo sąlyga – elektros tiekimo sistema turi atitikti EN 50160 arba panašių standartų nustatytąsias vertes. Namų elektros instaliacijos sistemoje ir šiame “Miele” produkte numatytų saugos priemonių funkcijos ir veikimo principas turi būti užtikrinami veikiant autonominiu ir ne tinklo sinchroniniu režimu arba pakeisti lygiavertėmis įrengimo priemonėmis. Kaip, pavyzdžiui, aprašyta naujausiose VDE-AR-E 2510-2 taikymo taisyklėse.

Techniniai duomenys

Ventiliatoriaus variklis	90 W
Kaitviečių apšvietimas	3 W
Bendra prijungta apkrova	93 W
Tinklo įtampa, dažnis	AC 230 V, 50 Hz
Saugiklis	10 A
Jungimo į tinklą linijos ilgis	1,5 m
Svoris	
DAS 4640	12 kg
DAS 4940	15 kg

WLAN modulis

Dažnio juosta	2,400–2,4835 GHz
Maksimali perdavimo galia	< 100 mW

Papildomai įsigijami priedai cirkuliuojančio oro režimui

Cirkuliuojančio oro režimui reikalingas papildomai įsigijamas montavimo rinkinys DUU 150 arba DUU 151 ir kvapų filtras DKF 31-P arba DKF 31-R (atnaujinamas). Pakuotėse yra 2 kvapų filtrai.

Atitikties deklaracija

Šiuo dokumentu "Miele" patvirtina, kad gartraukis atitinka 2014/53/ES direktyvą.

Visą ES atitikties deklaracijos tekstą galima rasti interneto svetainėse:

- www.miele.lt – produktai atsisiųsti.
- www.miele.lt/namu-ukis/informacija-385.htm – paslaugos, rodyti daugiau informacijos, naudojimo instrukcijos; būtina nurodyti produkto pavadinimą arba gamyklinį numerį.

Nuoroda lyginamiesiems bandymams

Energijos efektyvumas turi būti nustatytas ištraukiamojo oro režime. Gamykloje nustatytas cirkuliacijos režimas. Išjungus kvapų filtro (-ų) naudojimo valandų skaitiklį, gartraukio režimas pasikeis į ištraukiamą.

Buitinių gartraukių duomenų lapas

pagal nurodytus potvarkius (ES) Nr. 65/2014 ir (ES) Nr. 66/2014

MIELE	
Tiekiamo modelio identifikavimo ženklas	DAS 4640
Metinis suvartojamos energijos kiekis (AEC_{hood})	27,4 kWh per metus
Energijos vartojimo efektyvumo klasė	A+
Energijos vartojimo efektyvumo indeksas (EEl_{hood})	38,5
Srauto dinaminis efektyvumas (FDE_{hood})	37,3
Srauto dinaminio efektyvumo klasė	
Nuo A (didžiausias efektyvumas) iki G (mažiausias efektyvumas)	A
Apšvietimo efektyvumas (LE_{hood})	105,0 lx/W
Apšvietimo efektyvumo klasė	
Nuo A (didžiausias efektyvumas) iki G (mažiausias efektyvumas)	A
Riebalų filtravimo našumas	86,2%
Riebalų filtravimo našumo klasė	
Nuo A (didžiausias efektyvumas) iki G (mažiausias efektyvumas)	B
Išmatuotasis optimalaus našumo taško oro srautas	362,2 m ³ /h
Oro srautas (mažiausias greitis)	183 m ³ /h
Oro srautas (didžiausias greitis)	380 m ³ /h
Oro srautas (intensyvioji arba spartinančioji veikseną)	600 m ³ /h
Oro srautas (Q_{max})	600 m ³ /h
Išmatuotasis optimalaus našumo taško oro slėgis	365 Pa
A įvertintas akustinio triukšmo lygis (mažiausias greitis)	37 dB
A įvertintas akustinio triukšmo lygis (didžiausias greitis)	52 dB
A įvertintas akustinio triukšmo lygis (intensyvioji arba sparčioji veikseną)	64 dB
Išmatuotoji optimalaus našumo taško vartojamoji elektrinė galia	98,5 W
Vartojamoji galia išjungties režimu (P_o)	W
Vartojamoji galia budėjimo režimu (P_s)	0,30 W
Vardinė apšvietimo sistemos galia	3,0 W
Apšvietimo sistemos užtikrinama vidutinė virimo paviršiaus apšvieta	315 lx
Laiko didėjimo daugiklis	0,7

Techniniai duomenys

Buitinių gartraukių duomenų lapas

pagal nurodytus potvarkius (ES) Nr. 65/2014 ir (ES) Nr. 66/2014

MIELE	
Tiekiamo modelio identifikavimo ženklas	DAS 4940
Metinis suvartojamos energijos kiekis (AEC_{hood})	24,8 kWh per metus
Energijos vartojimo efektyvumo klasė	A++
Energijos vartojimo efektyvumo indeksas (EEl_{hood})	33,6
Srauto dinaminis efektyvumas (FDE_{hood})	39,8
Srauto dinaminio efektyvumo klasė	
Nuo A (didžiausias efektyvumas) iki G (mažiausias efektyvumas)	A
Apšvietimo efektyvumas (LE_{hood})	95,0 lx/W
Apšvietimo efektyvumo klasė	
Nuo A (didžiausias efektyvumas) iki G (mažiausias efektyvumas)	A
Riebalų filtravimo našumas	86,2%
Riebalų filtravimo našumo klasė	
Nuo A (didžiausias efektyvumas) iki G (mažiausias efektyvumas)	B
Išmatuotasis optimalaus našumo taško oro srautas	388,7 m ³ /h
Oro srautas (mažiausias greitis)	203 m ³ /h
Oro srautas (didžiausias greitis)	404 m ³ /h
Oro srautas (intensyvioji arba spartinančioji veikseną)	627 m ³ /h
Oro srautas (Q_{max})	627 m ³ /h
Išmatuotasis optimalaus našumo taško oro slėgis	381 Pa
A įvertintas akustinio triukšmo lygis (mažiausias greitis)	36 dB
A įvertintas akustinio triukšmo lygis (didžiausias greitis)	51 dB
A įvertintas akustinio triukšmo lygis (intensyvioji arba sparčioji veikseną)	62 dB
Išmatuotoji optimalaus našumo taško vartojamoji elektrinė galia	103,4 W
Vartojamoji galia išjungties režimu (P_o)	W
Vartojamoji galia budėjimo režimu (P_s)	0,30 W
Vardinė apšvietimo sistemos galia	3,0 W
Apšvietimo sistemos užtikrinama vidutinė virimo paviršiaus apšvieta	285 lx
Laiko didėjimo daugiklis	0,6

“Miele” Lietuva pirkėjui suteikia – papildomai prie pardavėjo pagal įstatymus suteikiamos garantijos ir jos neapribojant – teisę į garantiją naujiems prietaisams pagal toliau pateiktus garantinius įsipareigojimus:

I Garantijos trukmė ir pradžia

1. Garantija suteikiama šiam laikotarpiui:
 - a) 24 mėnesiai buitiniams prietaisams, naudojamiems pagal paskirtį;
 - b) 12 mėnesių profesionaliems prietaisams, naudojamiems pagal paskirtį.
2. Garantijos galiojimo terminas pradedamas skaičiuoti nuo datos, nurodytos ant prietaiso pirkimo sąskaitos.

Dėl suteiktų garantinių paslaugų ir pristatytų atsarginių dalių garantijos galiojimo terminas nepratęsimas.

II Garantijos suteikimo sąlygos

1. Prietaisas buvo įsigytas specializuotoje parduotuvėje arba tiesiogiai iš “Miele” ES šalyje, Šveicarijoje arba Norvegijoje ir ten buvo naudojamas.
2. Klientų aptarnavimo tarnybos technikai pareikalavus, pateikiamas garantijos patvirtinimas (pirkimo sąskaita arba užpildyta garantijos kortelė).

III Garantijos turinys ir suteikiamos paslaugos

1. Prietaiso trūkumai pašalinami per numatytą terminą jį pataisant arba pakeičiant atitinkamą dalį. Susijusias išlaidas, pavyzdžiui, už transportavimą, naudojimąsi keliais, darbą ir atsargines dalis, padengia “Miele” Lietuva. Pakeistos dalys arba prietaisai tampa “Miele” Lietuva nuosavybe.
2. Remiantis šia garantija, bendrovei “Miele” Lietuva negalima pateikti pretenzijų dėl žalos atlyginimo, nebent “Miele” Lietuva paskirtos ir įgaliotos klientų aptarnavimo tarnybos darbuotojai žalos padarė tyčia arba dėl šiurkštaus aplaidumo.
3. Neteikiamos eksploatacinių medžiagų ir priedų pristatymo paslaugos.

IV Garantijos suteikimo apribojimai

Garantija netaikoma trūkumams arba trikdams, kurių priežastys yra šios:

1. Netinkamas pastatymas arba įrengimas, pvz., galiojančių saugos potvarkių arba raštiškų naudojimo, įrengimo ir montavimo instrukcijų nepaisymas.
2. Naudojimas ne pagal paskirtį, netinkamas valdymas arba netinkamų medžiagų naudojimas, pvz., netinkamų skalbimo priemonių, ploviklių arba chemikalų naudojimas.
3. Kitoje ES šalyje, Šveicarijoje arba Norvegijoje įsigytas prietaisas dėl ypatingų techninių specifikacijų negali būti naudojamas arba naudojamas taikant tam tikrus apribojimus.
4. Išoriniai veiksniai, pvz., transportuojant padaryta žala, pažeidimas dėl smūgio arba sutrenkimo, žala dėl nepalankių oro sąlygų arba kitų gamtos veiksnių.
5. Remonto darbai ir pakeitimai, kuriuos atliko “Miele” nemokyti ir negaliojanti klientų aptarnavimo tarnybos darbuotojai.
6. Ne “Miele” originaliųjų atsarginių dalių ir ne “Miele” patvirtintų priedų naudojimas.
7. Sudužęs stiklas ir perdegusios kaitinamosios lemputės.
8. Elektros srovės ir įtampos svyravimai, kai nepasiekiamos arba viršijamos gamintojo nurodytos paklaidos ribos.
9. Neatliekami naudojimo instrukcijoje nurodyti priežiūros ir valymo darbai.

V Duomenų apsauga

Asmeniniai duomenys naudojami tik vykdant užsakymą ir suteikiant garantiją, jei prireiks, atsižvelgiant į pagrindines duomenų apsaugos sąlygas.



Vokietija - Miele & Cie. KG, Carl-Miele-Straße 29, 33332 Gütersloh

DAS 4640, DAS 4940

It-LT

M.-Nr. 12 089 310 / 01