

## Návod na použitie Kombinácia chladničky s mrazničkou

















Pred uvedením do prevádzky si **bezpodmienečne** prečítajte návod na použitie a montáž - inštaláciu - uvedenie do prevádzky. Ochránite tak seba a zabránite škodám.

# Obsah

---

<b>Bezpečnostné pokyny a varovné upozornenia .....</b>	<b>5</b>
<b>Váš príspevok k ochrane životného prostredia .....</b>	<b>14</b>
<b>Inštalácia .....</b>	<b>15</b>
Miesto inštalácie .....	15
Klimatická trieda .....	16
Požiadavky na vetranie a odvetrávanie .....	16
Inštalácia viacerých prístrojov vedľa seba .....	16
Zmena smeru otvárania dveriek .....	16
Montáž priloženého distančného držiaka .....	17
Umiestnenie chladničky .....	17
Vycentrovanie chladničky .....	18
Zabudovanie chladničky do kuchynskej linky .....	18
Rozmery prístroja .....	21
Elektrické pripojenie .....	23
<b>Úspora energie .....</b>	<b>24</b>
<b>Popis prístroja .....</b>	<b>26</b>
Prehľad prístroja .....	26
Ovládací panel s úvodným displejom .....	28
Nastavovací režim  .....	28
Voľba požadovanej funkcie v nastavovacom režime  .....	30
Usporiadanie vnútorného priestoru .....	31
Premiestnenie držiaka/priehradky na fľaše .....	31
Nasadenie priehradiek na vajcia .....	31
Presunutie alebo vybratie držiaka na fľaše .....	31
Premiestnenie odkladacej plochy .....	31
Používanie držiaka fliaš v oddeľovacej doske .....	31
Premiestnenie pachového filtra .....	32
Flexibilná konštrukcia mraziacej zóny (VarioRoom) .....	32
Dodávané príslušenstvo .....	32
Príslušenstvo na dokúpenie .....	32
<b>Zapnutie a vypnutie chladničky .....</b>	<b>34</b>
Pred prvým použitím .....	34
Pripojenie prístroja .....	34
Zapnutie prístroja .....	34
Vypnutie prístroja .....	34
Vypnutie chladiacej zóny zvlášť .....	34
Pri dlhšej neprítomnosti .....	35
<b>Správna teplota .....</b>	<b>36</b>
Ukazovateľ teploty .....	36

Nastavenie teploty v chladiacej/mraziacej zóne .....	36
Možné nastavené hodnoty .....	36
<b>Použitie funkcie superchladenie a supermrazenie .....</b>	<b>38</b>
<b>Vykonanie ďalších nastavení .....</b>	<b>40</b>
Vysvetlenia k nastaveniam .....	40
Režim párty  .....	40
Režim dovolenka  .....	40
Zapnutie blokovacej funkcie  /  .....	40
Režim sabat  .....	41
Zmena doby do spustenia alarmu dvierok  .....	42
Miele@home .....	42
Zmena hlasitosti výstražných a signálnych tónov  /  .....	43
Zmena jasu displeja  .....	44
Vypnutie výstavnej prevádzky  .....	44
Vrátenie nastavení do stavu pri dodaní  .....	44
Informácie  .....	44
Indikátor výmeny pachového filtra  .....	44
Režim čistenia  .....	45
<b>Teplotný alarm a alarm dvierok .....</b>	<b>46</b>
<b>Skladovanie potravín v chladiacej zóne .....</b>	<b>48</b>
Rozličné oblasti chladenia .....	48
Nevhodné pre chladiacu zónu .....	49
Pokyny pre nákup potravín .....	49
Správne skladovanie potravín .....	49
<b>Skladovanie potravín v zóne PerfectFresh Pro .....</b>	<b>50</b>
Zóna PerfectFresh Pro .....	50
Vlhká priehradka .....	50
Suchá priehradka .....	51
<b>Mrazenie a skladovanie .....</b>	<b>53</b>
Čo sa stane pri zamrazení čerstvých potravín? .....	53
Maximálna mraziaca kapacita .....	53
Uskladnenie hotových mrazených potravín .....	53
Zamrazovanie čerstvých potravín .....	53
Doba skladovania zmrazených potravín .....	54
Rýchle chladenie nápojov .....	55
Použitie príslušenstva .....	55
Príprava kociek ľadu .....	55
<b>Čistenie a ošetrovanie .....</b>	<b>56</b>
Rozmrazovanie .....	56
Upozornenia k čistiacemu prostriedku .....	56

# Obsah

---

Príprava prístroja na čistenie.....	57
Čistenie vnútorného priestoru .....	57
Ručné čistenie príslušenstva alebo čistenie v umývačke riadu .....	57
Príslušenstvo za účelom čistenia vyberte a rozoberte .....	58
Nasadenie zásuviek a sklenených dosiek mraziacej zóny.....	59
Čistenie čela prístroja a bočných stien .....	60
Čistenie tesnenia na dvierkach.....	60
Čistenie vetracích a odvetrávacích profilov .....	60
Po čistení .....	60
<b>Čo robiť, keď' ...</b> .....	<b>62</b>
<b>Príčiny zvukov</b> .....	<b>71</b>
<b>Servisná služba</b> .....	<b>73</b>
Kontakt pri poruchách.....	73
Databáza EPREL.....	73
Záruka.....	73
<b>Informácie</b> .....	<b>74</b>
Prehlásenie o zhode .....	74
Autorské práva a licencie.....	74

## Bezpečnostné pokyny a varovné upozornenia

Táto chladnička zodpovedá predpísaným bezpečnostným ustanoveniam. Neodborné použitie však môže viesť k poškodeniu osôb a vecí.

Pred uvedením chladničky do prevádzky si pozorne prečítajte návod na použitie a montáž. Uvádzajú sa v ňom dôležité pokyny ohľadne montáže, bezpečnosti, použitia a údržby. Ochráňte tak seba a zabránite škodám na chladničke.

Na základe normy IEC 60335-1 Miele dôrazne upozorňuje na to, aby ste si bezpodmienečne prečítali a dodržiavali všetky informácie týkajúce sa inštalácie prístroja ako aj bezpečnostné upozornenia a výstrahy.

Miele nezodpovedá za škody, ktoré vzniknú v dôsledku nedodržania týchto pokynov.

Ponechajte si návod na použitie a montáž a odovzdajte ho prípadnému nasledujúcemu vlastníkovi.

# Bezpečnostné pokyny a varovné upozornenia

---

## Používanie na stanovený účel

► Chladnička je určená pre používanie v domácnosti a v podobných prostrediach ako napríklad  
– v obchodoch, kanceláriách,  
– v poľnohospodárskych usadlostiach  
– v hoteloch, moteloch, penziónoch a ďalších typických obytných priestoroch pre zákazníkov.

Táto chladnička nie je určená pre používanie vo vonkajších priestoroch.

► Chladničku používajte výlučne v domácnosti na chladenie a skladovanie potravín, ako aj na skladovanie mrazených potravín, na mrazenie čerstvých potravín a na prípravu ľadu.

Všetky ostatné účely sú neprípustné.

► Chladnička nie je vhodná pre skladovanie a chladenie liekov, krvnej plazmy, laboratórnych preparátov alebo podobných látok alebo produktov, ktorých sa týka smernica pre medicínske produkty. Nesprávne použitie prístroja môže spôsobiť poškodenie alebo pokazenie skladovaného tovaru. Ďalej nie je prístroj vhodný pre prevádzku v priestoroch s nebezpečenstvom výbuchu.

Miele nezodpovedá za škody spôsobené použitím v rozpore so stanoveným účelom alebo nesprávnou obsluhou.

► Osoby (vrátane detí), ktoré nie sú pre ich fyzické, zmyslové alebo duševné schopnosti, alebo kvôli svojej neskúsenosti alebo nevedomosti schopné chladničku sami bezpečne obsluhovať, musia byť počas obsluhy pod dozorom.

Tieto osoby smú chladničku používať bez dozoru len vtedy, keď boli poučené o bezpečnom používaní a pochopili vyplývajúce nebezpečenstvo.

## Deti v domácnosti

► Deti mladšie ako 8 rokov sa nesmú samé pohybovať v blízkosti chladničky, iba ak sú pod stálym dozorom.

► Deti staršie ako 8 rokov môžu chladničku obsluhovať bez dozoru len vtedy, ak im bola jej obsluha vysvetlená tak, že ju dokážu bezpečne používať. Deti musia byť schopné rozoznať a chápať možné nebezpečenstvo v prípade chybnjej obsluhy.

► Deti nesmú bez dozoru chladničku čistiť ani vykonávať jej údržbu.

► Dávajte pozor na deti, ktoré sa zdržujú v blízkosti chladničky. Nikdy im nedovoľte, aby sa s chladničkou hrali.

# Bezpečnostné pokyny a varovné upozornenia

▶ Nebezpečenstvo zadusením. Pri hre sa môžu deti zamotať do obalového materiálu (napr. fólií), alebo si tieto navliecť na hlavu a udusiť sa. Odložte obalový materiál z dosahu detí.

## Technická bezpečnosť

▶ Chladiaci okruh je preskúšaný na tesnosť. Chladnička zodpovedá príslušným bezpečnostným nariadeniam ako aj príslušným smerniciam EÚ.



▶ Varovanie: Nebezpečenstvo požiaru/horľavé materiály. Tento symbol sa nachádza na kompresore a označuje horľavé materiály. Túto nálepku neodstraňujte.

Chladiaci prostriedok (údaje na typovom štítku) je ekologický, ale horľavý.

Použitie tohoto ekologického chladiaceho prostriedku čiastočne spôsobuje zvýšenie prevádzkového hluku. Okrem prevádzkového hluku kompresora sa môžu v celom chladiacom okruhu vyskytnúť hluky z prúdenia. Týmto efektom nie je žiaľ možné zabrániť, ale nemajú žiaden vplyv na výkon prístroja.

Pri preprave a pri montáži/umiestňovaní prístroja dbajte na to, aby ste nepoškodili súčasti chladiaceho okruhu. Vystrekujúci chladiaci prostriedok môže spôsobiť poranenie očí a uniknutý prostriedok sa môže vznietiť.

Pri poškodeniach:

- Nepribližujte sa s otvoreným ohňom alebo zápalnými zdrojmi.
- Odpojte prístroj od elektrickej siete.
- Niekoľko minút vetrajte priestor v ktorom stojí prístroj.
- Informujte servisnú službu.

▶ O čo viac chladiva je v prístroji, o to väčšia musí byť miestnosť, v ktorej je prístroj umiestnený. Pri prípadnom úniku sa môže v príliš malých miestnostiach vytvárať horľavá zmes plynu so vzduchom. Na 8 g chladiva musí byť miestnosť veľká najmenej 1 m<sup>3</sup>. Množstvo chladiva je uvedené na typovom štítku vnútri prístroja.

## Bezpečnostné pokyny a varovné upozornenia

---

► Pripojovacie údaje (istenie, frekvencia, napätie) uvedené na typovom štítku prístroja sa musia bezpodmienečne zhodovať so zodpovedajúcimi parametrami elektrickej siete, aby sa prístroj nepoškodil. Pred pripojením porovnajte tieto údaje.

V prípade pochybností sa spýtajte kvalifikovaného elektrikára.

► Elektrická bezpečnosť tejto chladničky je zabezpečená len vtedy, keď je pripojená k systému s ochranným vodičom, nainštalovaným podľa predpisov. Základné bezpečnostné zariadenie musí byť k dispozícii. V prípade pochybností nechajte elektrickú inštaláciu skontrolovať kvalifikovaným elektrikárom.

► Dočasná alebo trvalá prevádzka sebestačného alebo nie sieťovo synchronizovaného zariadenia na dodávku energie (ako napr. ostrovné siete, back-up systémy) je možná. Predpokladom pre prevádzku je, aby malo zariadenie na dodávku energie údaje v súlade s nariadením EN 50160 prípadne porovnateľné.

Ochranné opatrenia určené pre inštaláciu tohto Miele produktu v domácnosti musia byť zabezpečené aj pre ostrovnú prevádzku alebo nie sieťovo synchronizovanú prevádzku čo sa týka jej funkcie ako aj spôsobu práce, alebo musia byť nahradené rovnocennými opatreniami pri inštalácii. Tak ako je to napríklad popísané v aktuálnom zverejnení VDE-AR-E 2510-2.

► Ak je priložené sieťové pripojenie poškodené, musí sa nahradiť originálnym náhradným dielom, aby sa zabránilo ohrozeniu užívateľa. Len pri originálnych náhradných dieloch zaručuje Miele, že spĺňajú bezpečnostné požiadavky. Z bezpečnostných dôvodov môže výmenu vykonať len kvalifikovaný autorizovaný odborník, alebo servisná služba Miele.

► Viacnásobné zásuvky alebo predlžovacie káble neposkytujú potrebnú bezpečnosť (nebezpečenstvo požiaru). Prístroj pomocou nich nepripájajte na elektrickú sieť.

► Keď sa dostane vlhkosť k súčastiam pod napätím alebo prírodnému sieťovému káblu, môže dôjsť ku skratu. Chladničku preto neprevádzkujte v miestnostiach ohrozených vlhkosťou alebo striekajúcou vodou (napr. v garáži, v práčovni).

► Táto chladnička sa nesmie prevádzkovať na nestabilných miestach (napr. na lodiach).

► Poškodený prístroj môže ohroziť Vašu bezpečnosť. Skontrolujte ho na viditeľné poškodenia. Poškodený prístroj nikdy neprevádzkujte.

► Táto chladnička nie je určená pre zabudovanie.



## Bezpečnostné pokyny a varovné upozornenia

---

- ▶ Pri prácach spojených s inštaláciou a údržbou, ako aj pri opravách musí byť chladnička odpojená od elektrickej siete. Chladnička je odpojená od elektrickej siete je len vtedy, keď:
  - sú vypnuté ističe elektrickej inštalácie alebo
  - sú úplne vyskrutkované poistky elektrickej inštalácie alebo
  - je odpojené pripojovacie sieťové vedenie elektrickej siete. Pri prírodných vedeniach so sieťovou zástrčkou neťahajte pri odpájaní od elektrickej siete za vedenie, ale za zástrčku.
- ▶ Užívateľ môže byť neodborne vykonanými inštalačnými a údržbárskymi prácami alebo opravami vystavený nebezpečenstvu. Inštalácie, údržbárske práce a opravy elektrických prístrojov smú vykonávať len autorizovaní Miele odborní pracovníci.
- ▶ Nárok na záruku zaniká, ak opravy chladničky nevykonáva autorizovaná servisná služba Miele.
- ▶ Pokazené časti smiete vymeniť len za originálne náhradné diely Miele. Len pri týchto dieloch ručí Miele za to, že spĺňajú v plnom rozsahu bezpečnostné požiadavky.
- ▶ Tento prístroj je z dôvodu zvláštnych požiadaviek (napr. kvôli teplote, vlhkosti, chemickej odolnosti, odolnosti voči oderu a vibráciám) vybavený špeciálnou žiarovkou. Táto žiarovka sa môže používať len na stanovený účel. Žiarovka nie je vhodná na osvetlenie miestnosti. Výmenu smie vykonať len kvalifikovaný odborník poverený firmou Miele alebo servisná služba Miele. V tomto prístroji je niekoľko svetelných zdrojov, ktoré vykazujú triedu energetickej účinnosti F.

### Odborná inštalácia

- ▶ Zmenu smeru otvárania dvierok vykonajte (v prípade potreby) podľa priloženého návodu na montáž.
- ▶ Pri prenose a umiestňovaní chladiaceho prístroja používajte vždy ochranné rukavice.
- ▶ Pomocou druhej osoby postavte prístroj.

### Prevádzkové zásady

- ▶ Prístroj je určený len pre určitú klimatickú triedu (rozsah teploty v okolí), ktorej hranice musia byť dodržané. Klimatická trieda je uvedená na typovom štítku vo vnútri prístroja. Nižšia teplota v okolí spôsobuje dlhší prestoj kompresora, takže prístroj nedokáže udržať potrebnú teplotu.

## Bezpečnostné pokyny a varovné upozornenia

---

- ▶ Vetracie a odvetrávacie profily nesmú byť prikryté alebo zastavené. Nie je potom tak zaistené bezchybné vetranie. Spotreba energie rastie a nemožno vylúčiť škody na častiach prístroja.
- ▶ Ak v chladničke alebo v jej dvierkach skladujete potraviny obsahujúce tuk alebo olej, dbajte na to, aby sa prípadný vytečený tuk alebo olej nedostal do kontaktu s plastovými časťami prístroja. Mohli by tak v plaste vzniknúť trhliny a tým by sa plast mohol zlomiť alebo roztrhnúť.
- ▶ Nebezpečenstvo požiaru a výbuchu. V chladničke neskladujte žiadne výbušné látky ani produkty s horľavými hnacími plynmi (napr. spreje). Horľavé zmesi plynov sa môžu elektrickými súčasťami vznietiť.
- ▶ Nebezpečenstvo výbuchu. V prístroji neprevádzkujte elektrické zariadenia (napr. na výrobu zmrzliny). Môže dôjsť k iskreniu.
- ▶ Nebezpečenstvo poranenia a poškodenia. V mraziacej zóne neskladujte žiadne dózy a fľaše s perlivými nápojmi alebo kvapalinami, ktoré by mohli zamrznúť. Tieto dózy a fľaše by mohli prasknúť.
- ▶ Nebezpečenstvo poranenia a poškodenia. Fľaše, ktoré chcete rýchlo zachladiť v mraziacej zóne vyberte najneskôr po hodine opäť von. Tieto fľaše môžu prasknúť.
- ▶ Nebezpečenstvo poranenia. Nedotýkajte sa zmrazeného tovaru a kovových častí vlhkými rukami. Ruky by mohli primrznúť.
- ▶ Nebezpečenstvo poranenia. Ľadové kocky a nanuky a predovšetkým ľad vytvorený z vody nikdy nevkladajte do úst priamo po vybratí z mraziacej zóny. Veľmi nízkymi teplotami mrazeného tovaru môžu pery a jazyk primrznúť.
- ▶ Nezamrazujte opäť rozmrazené potraviny. Spotrebujte ich opäť čo najrýchlejšie, pretože potraviny strácajú na výživovej hodnote a môžu sa pokaziť. Uvarené alebo opečené rozmrazené potraviny môžete opäť zamraziť.
- ▶ Pri potravinách, ktoré boli dlho skladované hrozí po ich požití otrava potravinami. Dĺžka skladovania závisí od mnohých faktorov, ako napríklad od stupňa čerstvosti, kvality potravín a od teploty uskladnenia. Dbajte na dátum spotreby a na pokyny skladovania výrobcu potravín.

## Príslušenstvo a náhradné diely

► Používajte výlučne originálne príslušenstvo Miele. V prípade montáže a zabudovania iných častí zaniká záruka a / alebo ručenie poskytované spoločnosťou Miele.

► Miele Vám poskytuje až 15 ročnú, najmenej ale 10 ročnú záruku na dodanie náhradných dielov pre zachovanie funkčnosti po ukončení sériovej výroby Vášho prístroja.

## Čistenie a ošetrovanie

► Neošetrujte tesnenie dvierok olejom alebo tukmi. Časom týmto ostane tesnenie na dverách pórovité.

► Para z parného čistiaceho zariadenia sa môže dostať k častiam pod napätím a spôsobiť skrat.

Na čistenie a odmrazovanie chladničky nikdy nepoužívajte parné čistiace zariadenie.

► Výstraha. Nepoužívajte žiadne mechanické alebo iné pomocné prostriedky na urýchlenie procesu rozmrazovania, ktoré nie sú výrobcom odporúčané.

► Špicaté predmety alebo predmety s ostrými hranami poškodia chladiaci systém a chladnička prestane fungovať. Nepoužívajte preto žiadne ostré alebo špicaté predmety na

- odstránenie vrstvy námrazy a ľadu,
- vyberanie primrznutých misiek na ľad a potravín.

► Na odmrazovanie nekladajte do chladiaceho zariadenia elektrické vyhrievacie prístroje alebo sviečky. Poškodili by sa plasty.

► Nepoužívajte spreje na odmrazovanie alebo odmrazovače. Môžu vytvárať výbušné plyny, obsahovať rozpúšťadlá a hnacie látky poškodzujúce plasty alebo byť zdraviu škodlivé.

# Bezpečnostné pokyny a varovné upozornenia

---

## Preprava

- ▶ Chladničku prepravujte vždy vo vzpriamenej polohe a v prepravnom obale, aby nedošlo k poškodeniu.
- ▶ Nebezpečenstvo poranenia a poškodenia. Chladničku prepravujte za pomoci druhej osoby, pretože má veľkú hmotnosť.

## Likvidácia Vášho starého prístroja

- ▶ Deti sa môžu pri hre zatvoriť v prístroji a zadusiť sa.
  - Demontujte dvierka prístroja.
  - Vyberte skrutky.
  - Ponechajte v prístroji police, aby deti nemohli ľahko vliezť do vnútra.
  - Taktiež zničte zámok na dvierkach. Zabráňte tak tomu, že sa deti pri hre uzamknú a ich život bude ohrozený.
- ▶ Nebezpečenstvo úrazu el. prúdom!
  - Odstrihnite sieťovú zástrčku od sieťového pripojovacieho vedenia.
  - Odstrihnite sieťové pripojovacie vedenie od starého prístroja.

Sieťovú zástrčku a sieťový pripojovací kábel zlikvidujte oddelene od starého prístroja.

- ▶ Počas odstraňovania a po odstránení zabezpečte, aby nebol prístroj odložený v blízkosti benzínu alebo iných horľavých plynov a kvapalín.
- ▶ Nebezpečenstvo požiaru vytekajúcim olejom alebo chladiacim prostriedkom!  
Chladiaci prostriedok a olej, ktoré sa v prístroji nachádzajú sú horľavé. Vytekajúci chladiaci prostriedok alebo olej sa môžu pri vysokej koncentrácii a kontakte s externým zdrojom tepla vznietiť.  
Počas likvidácie zabezpečte, aby nebol poškodený chladiaci okruh a zabránilo sa tak nekontrolovateľnému úniku chladiaceho prostriedku (údaje na typovom štítku) a oleja.
- ▶ Vystreknuté chladivo môže spôsobiť poranenie očí. Nepoškodte súčasti chladiaceho okruhu napr.
  - prepichnutím kanálov chladiva výparníka,
  - zalomením potrubia,
  - oškrabaním povrchových vrstiev.

# Bezpečnostné pokyny a varovné upozornenia

---

## Symbol na kompresore (podľa modelu)

Toto upozornenie má význam len pre recykláciu. Pri bežnej prevádzke nehrozí žiadne nebezpečenstvo.



► Olej v kompresore môže byť pri požití a vniknutí do dýchacích ciest smrteľne nebezpečný.

# Váš príspevok k ochrane životného prostredia

---

## Likvidácia obalu

Obal slúži na manipuláciu a chráni prístroj pred poškodením počas prepravy. Obalové materiály boli zvolené s prihliadnutím na aspekty ochrany životného prostredia a možnosti ich likvidácie, sú všeobecne recyklovateľné.

Vrátenie obalového materiálu do materiálového cyklu šetrí suroviny a znižuje množstvo odpadu. Využívajte zberné miesta cenných materiálov a možnosti vrátenia. Prepravné obaly zoberie späť Váš špecializovaný predajca Miele.

## Likvidácia starého prístroja

Elektrické a elektronické prístroje obsahujú mnohonásobne hodnotné materiály. Obsahujú aj určité látky zmesi a stavebné prvky, ktoré boli potrebné pre ich funkciu a bezpečnosť. V komunálnom odpade ako aj nesprávnou manipuláciou môžu ohroziť ľudské zdravie a škodiť životnému prostrediu. Váš starý prístroj preto nedávajte v žiadnom prípade do komunálneho odpadu.



Dbajte na to, aby sa Váš prístroj do odbornej, ekologickej likvidácie nepoškodil. Takto je zabezpečené, že chladivo v chladiacom okruhu a olej nachádzajúci sa v kompresore neunikne do prostredia.

Na bezplatné odovzdanie a likvidáciu elektrických a elektronických prístrojov využite oficiálne zberné miesto vo vašom bydlisku, u predajcu alebo v Miele. Za vymazanie prípadných osobných údajov na likvidovanom prístroji ste zo zákona zodpovedný sami. Zo zákona máte povinnosť vybrať a pritom nezničiť staré batérie a staré akumulátory, ktoré nie sú pevne uzatvorené v prístroji ako aj lampy, ktoré je možné vybrať bez zničenia. Zaneste ich do vhodnej zberne, kde ich môžete bezplatne odovzdať. Postarajte sa prosím o to, aby bol Váš starý prístroj uložený mimo dosah detí až do doby odvezenia.

## Miesto inštalácie

 Nebezpečenstvo poškodenia vysokou vlhkosťou vzduchu.

Pri vysokej vlhkosť vzduchu sa môže zrážať kondenzát na vonkajších plochách prístroja.

Táto kondenzačná voda môže spôsobiť koróziu na vonkajších stenách prístroja.

Umiestnite prístroj v suchej a/alebo klimatizovanej miestnosti s dostatočným vetraním.

Po zabudovaní prístroja sa prosím presvedčte, či sa dvierka správne zatvárajú a či sú dodržané uvedené ventrie a odvetrávacie profily a či bol prístroj zabudovaný podľa popisu.

 Nebezpečenstvo požiaru a poškodenia zariadenia vydávajúcim teplom.

Prístroje vyžarujúce teplo sa môžu vznietiť a spôsobiť požiar chladničky. Neukladajte prístroje odovzdávajúce teplo, ako napr. mini rúru na pečenie, dvojplatničku alebo toaster na chladničku.

 Hrozí nebezpečenstvo požiaru a poškodenia otvoreným ohňom.

Otvorené plamene môžu spôsobiť požiar chladničky.

Nedržte otvorený plameň ako napr. sviečku v blízkosti chladničky.

Vhodná je suchá, dobre vetrateľná miestnosť.

Pri voľbe miesta inštalácie myslite prosím na to, že ak prístroj postavíte v bezprostrednej blízkosti kúrenia, sporáka alebo iného zdroja tepla, stúpne jeho spotreba energie.

Zabráňte priamemu slnečnému žiareniu.

O čo vyššia je teplota v okolí, o to dlhšie beží kompresor a tým je vyššia spotreba energie.

Pri zabudovaní prístroja dbajte okrem iného na nasledovné:

- Zásuvka musí byť umiestnená mimo zadnej steny prístroja a musí byť v prípade núdze ľahko prístupná.
- Zástrčka a sieťový kábel prístroja sa nesmú dotýkať zadnej strany chladničky, pretože by sa vibráciami prístroja tieto mohli poškodiť.
- Ani iné prístroje sa nesmú pripájať do zástrčiek v oblasti zadnej strany prístroja.
- Pri umiestňovaní chladničky dbajte na to, aby sa sieťový kábel nezacvikol alebo nepoškodil.
- Viacnásobné zástrčky alebo rozvodové lišty ako aj iné elektrické prístroje (napr. halogénové trafo) sa nesmú umiestňovať a prevádzkovať v zadnej časti prístroja.
- Podlaha v mieste inštalácie musí byť vodorovná a rovná a musí mať rovnakú výšku ako okolitá podlaha.

# Inštalácia

## Klimatická trieda

Prístroj je určený len pre určitú klimatickú triedu (rozsah teploty v okolí), ktorej hranice musia byť dodržané. Klimatická trieda je uvedená na typovom štítku vo vnútri prístroja.

Klimatická trieda	Teplota okolia
SN	10 až 32 °C
N	16 až 32 °C
ST	16 až 38 °C
T	16 až 43 °C
SN-ST	10 až 38 °C
SN-T	10 až 43 °C

Nižšia teplota v okolí spôsobuje dlhší prestoj kompresora. To môže spôsobiť vyššie teploty v prístroji a tým aj následné škody.

## Požiadavky na vetranie a odvetrávanie

 Nebezpečenstvo požiaru a poškodenia nedostatočným vetraním.

Ak nemá prístroj dostatočné vetranie, spúšťa sa častejšie kompresor a beží dlhšiu dobu. Toto spôsobuje zvýšenú spotrebu energie a vyššiu prevádzkovú teplotu kompresora, následkom toho môže byť poškodenie kompresora.

Dbajte na dostatočné vetranie a odvetrávanie prístroja.

Bezpodmienečne dodržujte uvedené vetracie a odvetrávacie profily.

Vetracie a odvetrávacie profily nesmú byť prikryté alebo zastavené.

Okrem toho musia byť pravidelne čistené od prachu.

Vzduch na zadnej stene chladničky sa ohrieva. Preto musí byť zabezpečený bezproblémový prívod vzduchu (viď odstavec „Rozmery prístroja“).

## Inštalácia viacerých prístrojov vedľa seba

 Poškodenie kondenzátom na vonkajších stenách prístroja.

Pri vysokej vlhkosti vzduchu sa môže kondenzát zrážať medzi vonkajšími stenami prístroja a spôsobiť koróziu. V žiadnom prípade **neumiestnite** chladničku **priamo** vedľa ďalších modelov.

Je nevyhnutné dodržať vzdialenosť minimálne 70 mm medzi prístrojmi.

## Zmena smeru otvárania dvierok

 Riziko zranenia a poškodenia v dôsledku veľkej hmotnosti dvierok.

Ak otváranie dvierok predstavuje jedna jediná osoba, hrozí nebezpečenstvo poranenia a poškodenia.

Otváranie dvierok vymieňajte bezpodmienečne s pomocou ďalšej osoby.

Chladnička je dodávaná s pravými dvierkami. Ak sú potrebné ľavé dvierka, musíte zmeniť ich otváranie (viď priložený návod na montáž).



## Montáž priloženého distančného držiaka

Na dosiahnutie deklarovanej spotreby energie ako aj zabráneniu tvorby kondenzátu pri vysokej teplote prostredia je potrebné použiť distančné držiaky. S namontovanými dištančnými držiakmi sa zväčší hĺbka prístroja asi o 15 mm. Ak sa nepoužijú dištančné držiaky, ich absencia nemá vplyv na funkčnosť prístroja. Pri malej vzdialenosti od steny sa ale mierne zvýši spotreba energie.

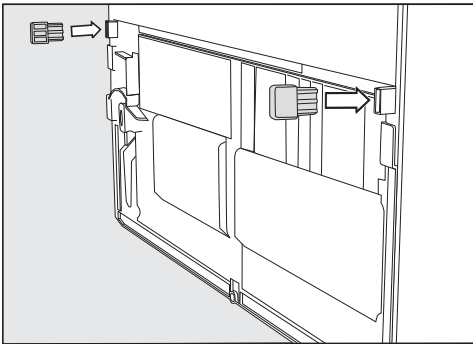

- Namontujte distančné držiaky na zadnú stranu chladničky dole vľavo a dole vpravo.

## Umiestnenie chladničky

**!** Nebezpečenstvo úrazu a poškodenia prevrátením sa prístroja. Ak prístroj umiestňuje jedna jediná osoba, hrozí nebezpečenstvo poranenia a poškodenia. Prístroj postavte bezpodmienečne pomocou druhej osoby.

**!** Nebezpečenstvo poškodenia dvierok prístroja.

Dvierka prístroja môžu narážať na stenu v miestnosti a tým sa poškodiť. Skôr ako sa umiestni chladnička, namontujte obmedzovač otvárania dverí.

Chráňte dvierka prístroja pred nárazom, napr. plsteným dorazom na stene.

**!** Nebezpečenstvo poškodenia podlahy.

Pohyb prístroja môže spôsobiť poškodenie Vašej podlahy.

Po citlivých podlahách pohybujte prístrojom opatrne.

Pre ľahké umiestnenie sa na vrchu zadnej strany prístroja nachádzajú rukoväte pre transport a dole prepravné kolieska.

**Tip:** Chladničku umiestňujte len v nenaplnenom stave.

- Chladničku umiestite podľa možnosti čo najbližšie k plánovanému miestu.
- Chladničku pripojte do elektrickej siete tak, ako je to popísané v kapitole „Elektrické pripojenie“.
- Chladničkou pohybujte opatrne smerom k plánovanému miestu.
- Chladničku postavte s distančnými držiakmi (ak sú namontované) alebo zadnou stranou prístroja priamo k stene.

# Inštalácia

## Vycentrovanie chladničky

⚠ Nebezpečenstvo poškodenia a úrazu pri vypadnutí dvierok prístroja alebo prevrátení prístroja.

Ak doplnková nastavovacia noha na spodnom uchytení dvierok nedosadá správne na zem, môžu vypadnúť dvierka prístroja, alebo sa môže prístroj prevrátiť.

Priloženým vidlicovým kľúčom vyskrutkujte nastavovaciu nohu tak, aby dosadla na podlahu.

Potom otočte nastavovaciu nohu o ďalšiu štvrt otáčky.

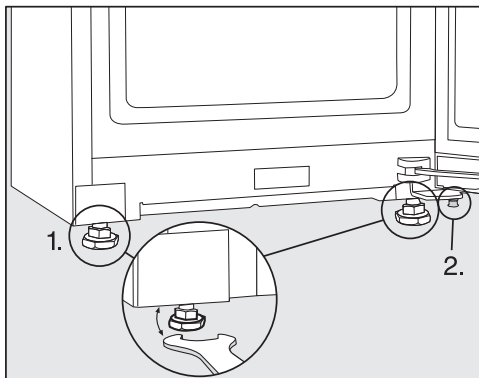

■ Vycentrujte chladničku pomocou vodováhy a priloženého vidlicového kľúča a podoprite dvierka prístroja.

1. Nastavte predné nastavovacie nohy.
2. Vyskrutkujte dodatočnú nastavovaciu nohu tak, aby bola umiestnená na podlahe. Potom otočte nastavovaciu nohu o ďalšiu štvrt otáčky.

## Zabudovanie chladničky do kuchynskej linky

Chladnička môže byť obšovaná kuchynskými skrinkami.

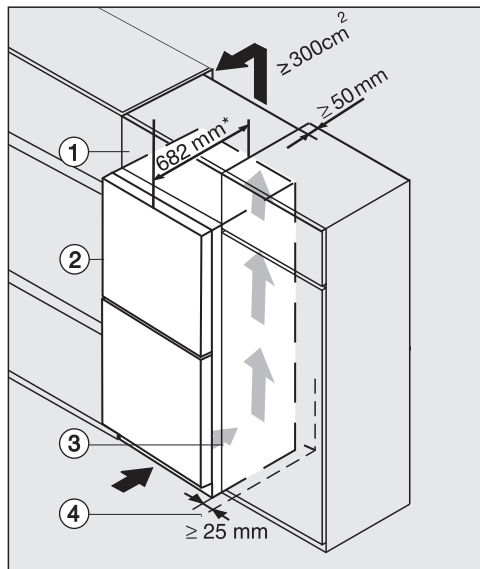

Chladnička so skleným čelom K(S)/FN(S)/KFN 4xxx X **obs**w/matt, **bb**, **br**w, **bs**, **gr**gr

- ① nadstavná skrinka
- ② chladnička, hĺbka dvierok = 82 mm
- ③ kuchynská skrinka
- ④ stena

\* Pri chladničkách s predmontovaným distančným držiakom sa zväčšuje hĺbka prístroja o asi 15 mm.

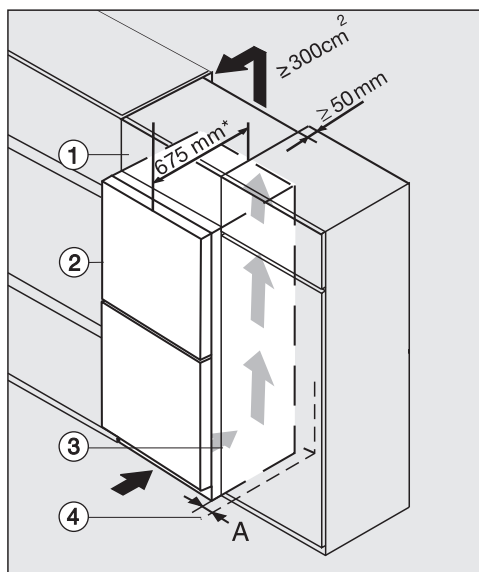

K(S)/FN(S)/KFN 4xxx X **edst/cs, ws, bst, el**

- ① nadstavná skrinka
- ② chladnička, hĺbka dvierok = 75 mm
- ③ kuchynská skrinka
- ④ stena

**A** = 25 mm (so zapusteným úchytom)/  
60 mm (s rukoväťou)

\* Pri chladničkách s predmontovaným  
distančným držiakom sa zväčšuje hĺbka  
prístroja o asi 15 mm.

⚠ Nebezpečenstvo požiaru a poškodenia nedostatočným vetraním. Ak nemá prístroj dostatočné vetranie, spúšťa sa častejšie kompresor a beží dlhšiu dobu. Toto spôsobuje zvýšenú spotrebu energie a vyššiu prevádzkovú teplotu kompresora, následkom toho môže byť poškodenie kompresora.

Dbajte na dostatočné vetranie a odvetrávanie prístroja.

Bezpodmienečne dodržujte uvedené vetracie a odvetrávacie profily.

Vetracie a odvetrávacie profily nesmú byť prikryté alebo zastavené.

Okrem toho musia byť pravidelne čistené od prachu.

O čo väčší je vetrací prierez od to šetrnejšie pracuje kompresor.

## Inštalácia

---

- Chladničku postavte vedľa kuchynskej skrinky.
- Predná časť prístroja musí vyčnievať minimálne o hĺbku dvierok voči čelu kuchynskej skrinky. Tak sa dá chladnička bez problémov otvoriť a zatvoriť.
- Pri umiestnení chladničky vedľa steny ④ je potrebná medzi stenou ④ a chladničkou ② distančná vzdialenosť (A).
- Aby ste chladničku vyrovnali s výškou kuchynskej linky, je možné umiestniť nad chladničku príslušnú nadstavnú skrinku ①.

Nad celkovou šírkou nadstavnej skrinky musí byť odvetrávací kanál s hĺbkou 50 mm.

Prierez odvetrávacieho profilu nad stropom miestnosti musí byť minimálne 300 cm<sup>2</sup>, aby sa mohol nerušene odťahovať zohriaty vzduch.

## Rozmery prístroja

### Rozmery/pohľad zhora

KFN 4377 ..., KFN 4397 ...

Všetky rozmery sú uvedené v mm.

Korektná funkcia chladničky je zabezpečená, ak sa určené vetracie a odvetrávacie prierezy udržiavajú voľné.

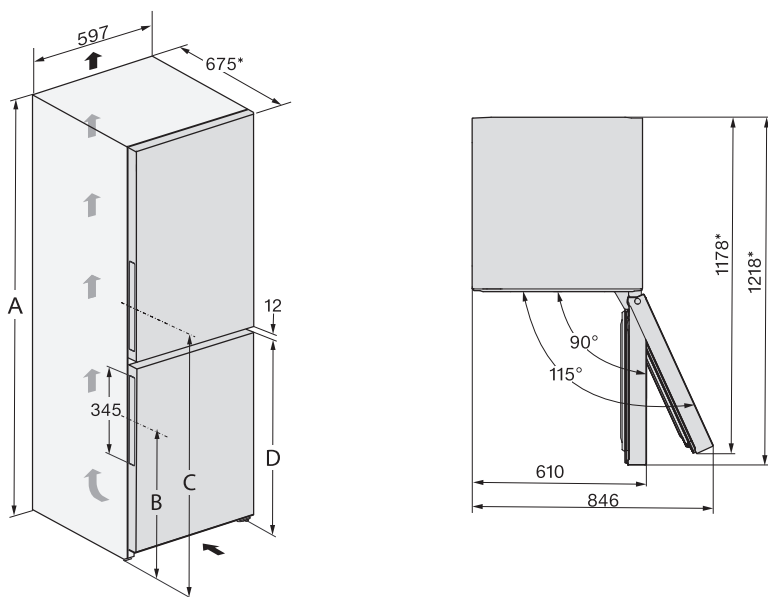

\* rozmer bez namontovaného distančného držiaka. Ak sa priložené distančné držiaky použijú, zväčší sa hĺbka prístroja o 15 mm.

	A	B	C	D
KFN 4377 ...	1855	594	1061	821
KFN 4397 ...	2015	594	1061	821

# Inštalácia

## Prípojky

KFN 4377 ..., KFN 4397 ...

Všetky rozmery sú uvedené v mm.

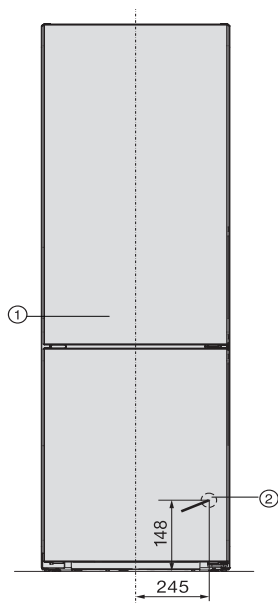

① pohľad spredu

② Prívodný sieťový kábel, dĺžka = 2.000 mm

Dlhší prívodný sieťový kábel môžete objednať u servisnej služby Miele.

## Elektrické pripojenie

Prístroj môžete zapojiť výlučne s priloženým pripojovacím sieťovým káblom k zásuvke s ochranným kontaktom.

Prístroj umiestnite tak, aby bola zásuvka voľne prístupná. Ak nie je zástrčka voľne dostupná, zabezpečte, aby v mieste inštalácie bolo k dispozícii zariadenie od-pájajúce všetky póly.

**⚠ Nebezpečenstvo požiaru pre-hriatím.**

Prevádzka prístroja na viacnásobných zásuvkách a predlžovacích káblach môže spôsobiť preťaženie káblov.

Z bezpečnostných dôvodov nepouží-vajte viacnásobné zásuvky a predlžo-vacie káble.

Elektrická inštalácia musí byť v súlade s príslušnými normami VDE 0100.

Z bezpečnostných dôvodov odporúča-me v domovej inštalácii príslušnej pre elektrické pripojenie prístroja použitie prúdového chrániča (RCD) typu .

Poškodený prívodný sieťový kábel môže byť nahradený len špeciálnym káblom rovnakého typu (dostať u servisnej služ-by Miele). Z bezpečnostných dôvodov môže výmenu vykonať len kvalifikovaný autorizovaný odborník, alebo servisná služba Miele.

O menovitom príkone a príslušnom iste-ní informuje návod na použitie alebo ty-pový štítok. Porovnajte tieto údaje s pa-rametrami elektrickej prípojky v mieste inštalácie. V prípade pochybností sa spýtajte kvalifikovaného elektrikára.

Dočasná alebo trvalá prevádzka sebes-tačného alebo nie sieťovo synchronizo-vaného zariadenia na dodávku energie (ako napr. ostrovné siete, back-up systé-my) je možná. Predpokladom pre pre-vádzku je, aby malo zariadenie na do-

dávku energie údaje v súlade s nariadením EN 50160 prípadne porov-nateľné.

Ochranné opatrenia určené pre inštalá-ciu tohto Miele produktu v domácnosti musia byť zabezpečené aj pre ostrovnú prevádzku alebo nie sieťovú synchroni-zovanú prevádzku čo sa týka jej funkcie ako aj spôsobu práce, alebo musia byť nahradené rovnocennými opatreniami pri inštalácii. Tak ako je to napríklad popísané v aktuálnom zverejnení VDE-AR-E 2510-2.

## Pripojenie prístroja

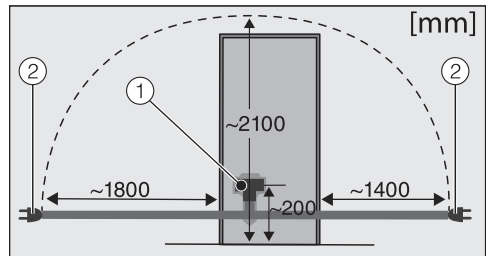

Zadná stena prístroja

- ① zástrčka prístroja
- ② sieťová zásuvka

■ Zasuňte zástrčku prístroja.

Dbajte na to, aby prístrojová zástrčka správne zaklapla.

■ Zasuňte sieťovú zástrčku prístroja do zásuvky.

Prístroj je teraz pripojený k elektrickej sieti.

# Úspora energie

---

## Takto ušetríte energiu:

**Miesto inštalácie** Pri zvýšených teplotách okolia musí prístroj častejšie chladiť a pri tom spotrebuje viacej energie. Preto:

- Prístroj umiestnite v dobre vetranej miestnosti.
- Prístroj neumiestňujte vedľa zdroja tepla (vyhrievacie teleso, sporák).
- Chráňte prístroj pred priamym slnečným žiarením.
- Postarajte sa o ideálnu teplotu okolia približne 20 °C.
- Vetracie a odvetrávacie profily udržiavajte voľné a pravidelne z nich odstraňujte prach.

**Nastavenie teploty** Čím nižšie je nastavená teplota, tým vyššia je spotreba energie. Odporúčajú sa nasledujúce nastavenia:

- chladiaca zóna 4 až 5 °C
- zóna PerfectFresh Pro blízko 0 °C
- mraziaca zóna -18 °C

**Použite** Privádzaným teplom a obmedzenou cirkuláciou vzduchu sa zvyšuje spotreba energie. Preto:

- Dvierka prístroja otvárajte vždy len na nevyhnutnú dobu. Dobré roztriedenie potravín pomáha pri orientácii.
- Po otvorení dvierka úplne zatvorte.
- Teplé jedlá a nápoje nechajte pred uložením do prístroja vychladnúť.
- Potraviny ukladajte dobre zabalené alebo prikryté.
- Nepreplňujte priehradky, aby mohol cirkulovať vzduch.
- Zmrazené potraviny ukladajte po rozmrazení do chladiacej zóny.
- Pri zoradení zásuviek a odkladacích plôch sa držte stavu, aký bol pri dodaní od výrobcu.



- Použite dištančné držiaky. Dištančné držiaky na zadnej strane Vášho prístroja slúžia na dosiahnutie deklarovanej spotreby energie.

# Popis prístroja

## Prehľad prístroja

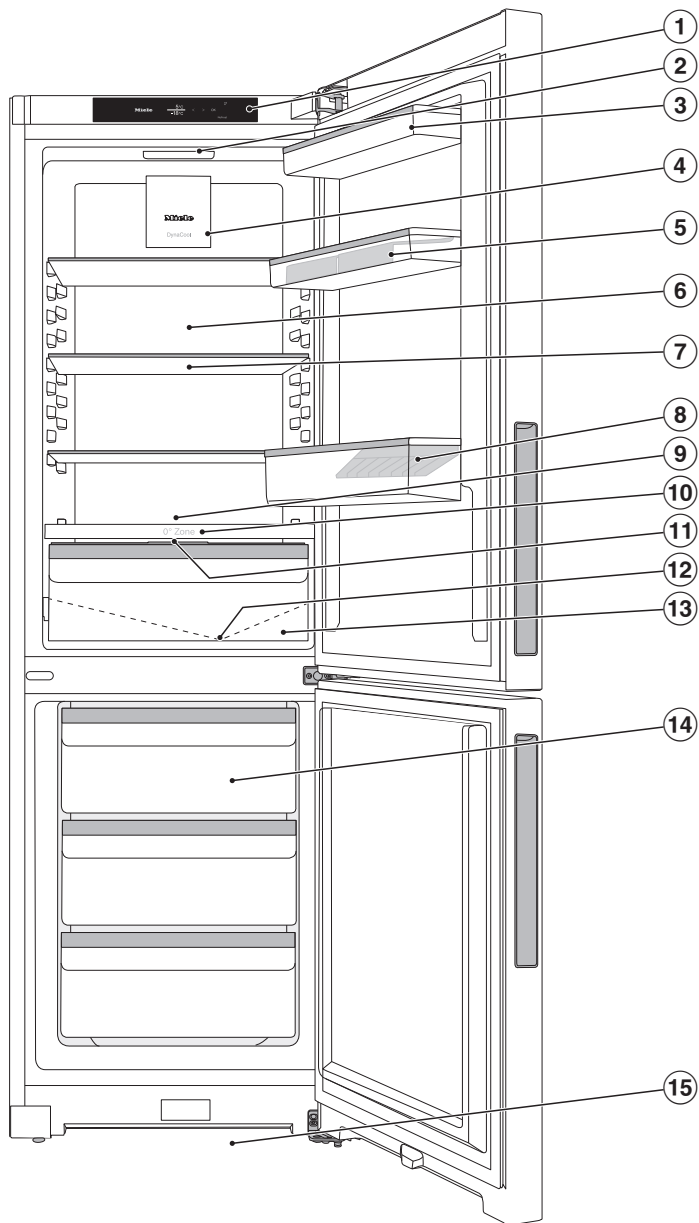

Na tomto obrázku je príklad modelu prístroja.

- ① displej
- ② vnútorné osvetlenie
- ③ zarážka v dvierkach prístroja
- ④ ventilátor
- ⑤ držiak s priehradkou na vajcia v dvierkach prístroja
- ⑥ Suchá zadná stena na zabránenie kondenzácii
- ⑦ odkladacia plocha
- ⑧ polica na fľaše s držiakom na fľaše
- ⑨ Miesto na plech na pečenie (XL vnútorný priestor)
- ⑩ Prepážka
- ⑪ veko na nastavenie vlhkosti vzduchu v danej vlhkej priehradke
- ⑫ žliabok a otvor na odvádzanie vody z rozmrazovania
- ⑬ vlhká priehradka na ovocie a zeleninu (zóna PerfectFresh Pro)
- ⑭ mraziace zásuvky
- ⑮ vetrací priemer

# Popis prístroja

## Ovládací panel s úvodným displejom

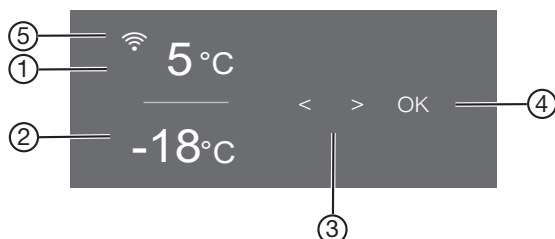













- ① ukazovateľ teploty chladiacej zóny.
- ② teplotný indikátor mraziacej zóny
- ③ senzorové tlačidlá pre výber nastavenia
- ④ Sensorové tlačidlo K na potvrdenie výberu a vstup do režimu nastavenia ⚙
- ⑤ indikátor stavu spojenia Miele@home (viditeľné, len ak bola vytvorená funkcia Miele@home)

### Nastavovací režim ⚙

Nasledovné funkcie môžete navoliť v nastavovacom režime a ich nastavenia čiastočne meniť:



symbol	funkcia	nastavenie z výroby
	zapnutie alebo vypnutie režimu párty (viď kapitola „Vykonanie ďalších nastavení“)	vyp.
	zapnutie alebo vypnutie režimu dovolenka (viď kapitola „Vykonanie ďalších nastavení“)	vyp.
	Zapnutie alebo vypnutie funkcie uzamknutia (viď kapitola „Vykonanie ďalších nastavení“)	(vyp)
	vypnutie prístroja (viď kapitola „Zapnutie a vypnutie prístroja“)	
	zapnutie alebo vypnutie režimu sabat (viď kapitola „Vykonanie ďalších nastavení“)	vyp.

	Vyvolanie verzie režimu Sabat	—
	Zmena doby až po spustenie alarmu dvierok (vid' kapitola „Vykonanie ďalších nastavení“)	1:00
	Zmena teplotného stupňa v zóne PerfectFresh Pro (vid' kapitola „Správna teplota“).	5
	vytvorenie funkcie Miele@home po 1. krát aktivácia a deaktivácia WiFi alebo vynulovanie konfigurácie siete (vid' kapitola „Vykonanie ďalších nastavení“)	APP
	vypnutie/zapnutie tónu tlačidiel	zap.
	zmena hlasitosti varovných signálov alebo ich úplné vypnutie (vid' kapitola „Vykonanie ďalších nastavení“)	zap. /stupeň 5
	zmena jasú displeja (vid' kapitola „Vykonanie ďalších nastavení“)	stupeň 4
	zmena jednotky teploty (°Celsius alebo °Fahrenheit)	°C
	vypnutie funkcie výstavná prevádzka (zobrazuje sa len keď je zapnutý) (vid' kapitola „Vykonanie ďalších nastavení“)	vyp.
	vynulovanie nastavení do stavu pri dodaní z výroby (vid' kapitola „Vykonanie ďalších nastavení“)	—
	Vyvolanie informácií (modelové označenie a výrobné číslo) k vášmu prístroju (vid' kapitola „Vykonanie ďalších nastavení“)	—
	zapnutie pripomenutia výmeny pachových filtrov (vid' kapitola „Príslušenstvo na dokúpenie“) (vid' kapitola „Vykonanie ďalších nastavení“)	vyp.
	zapnutie alebo vypnutie režimu čistenia (vid' kapitola „Čistenie a ošetrovanie“)	vyp.



# Popis prístroja

---

## Voľba požadovanej funkcie v nastavovacom režime

- Stlačte na ovládacom paneli senzorové tlačidlo *OK*.
- Na displeji sa zobrazí  (Je zvolená chladiaca zóna).
- Sensorovým tlačidlom < alebo > nalistujte symbol .
  - Stlačte *OK*.
  - Sensorovým tlačidlom < alebo > zvolte požadovanú funkciu.
  - Pre zvolenie požadovanej funkcie stlačte *OK*.
- Pri **zapnutej** funkcii sa zobrazuje bodka • v hornom rohu displeja.
- Pre opätovné zrušenie zvolenej funkcie stlačte *OK*.
- Pri **vypnutej** funkcii zhasne bodka v hornom rohu displeja.

## Opustenie nastavovacieho režimu

- Sensorovým tlačidlom < alebo > nalistujte symbol .
  - Stlačte *OK*.
  - Sensorovým tlačidlom < alebo > nalistujte symbol  a stlačte *OK*.
- **Alternatívne:**  
Po poslednom stlačení tlačidla počkajte približne 15 sekúnd.  
Nastavovací režim je potom opustený automaticky.

## Usporiadanie vnútorného priestoru

### Premiestnenie držiaka/priehradky na fľaše

Držiak/priehradku na fľaše v dverkách prístroja premiestňujte len v prázdnom stave.

- Držiak/priehradku na fľaše posuňte nahor a vyberte smerom dopredu.
- Držiak/priehradku na fľaše nasadíte späť na ľubovoľnom mieste.

### Nasadenie priehradiek na vajcia

- Priehradky na vajcia nasadzujte na zadný okraj držiaka v dverkách prístroja.

### Presunutie alebo vybratie držiaka na fľaše

Lamely držiaka fliaš poskytujú fľašiam zvýšenú oporu pri otvaraní a zatváraní dveriek prístroja.

Držiak na fľaše môžete posúvať doprava alebo doľava. Tým vznikne viac miesta na kartóny s nápojmi.

Držiak na fľaše je možné úplne vybrať (napr. pri čistení):

- Držiak na fľaše vytiahnite smerom nahor.

### Premiestnenie odkladacej plochy

Odkladacie plochy môžete premiestniť podľa výšky chladených potravín.

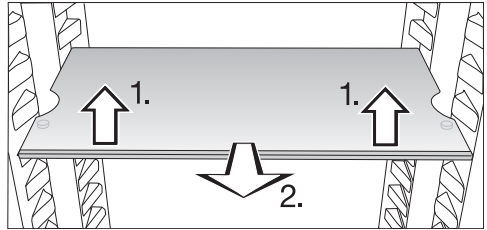

- Odkladaciu plochu vpredu nadvihnite a povytiahnite dopredu.
- Pre premiestnenie odkladacej plochy nahor alebo dolu zdvihnite jej výrez nad úchytní.
- Zasuňte odkladaciu plochu.

Odkladacie plochy sú zarážkami zaistené proti neúmyselnému vytiahnutiu.

### Používanie držiaka fliaš v oddeľovacej doske.

V oddeľovacej doske je možné voliteľne používať držiak fliaš alebo sklenené dno.

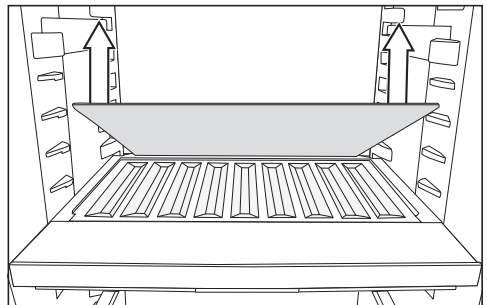

- Vyberte zadné sklenené dno v oddeľovacej doske a uložte ju zvlášť.
- Vložte fľaše dnom dozadu až na doraz.

**Tip:** Ak fľaše prečnievajú cez držiak fliaš, premiestnite spodnú priehradku na fľaše vyššie.

# Popis prístroja

## Premiestnenie pachového filtra

Pachový filter s držiakom KKF-FS (Active AirClean) je možné dostať ako príslušenstvo na dokúpenie (viď odstavec „Príslušenstvo na dokúpenie“).

### Pri silne zapáchajúcich potravinách (napr. pri aromatickom syre) dbajte na nasledovné:

- Nasadte držiak s pachovými filtermi na odkladaciu plochu, na ktorej sa majú skladovať tieto potraviny.
- V prípade potreby vymeňte pachové filtre skôr.
- Zložte ďalšie pachové filtre (s držiakom) do prístroja (viď kapitola „Príslušenstvo“, odstavec „Príslušenstvo na dokúpenie“).

Držiak pachových filtrov je umiestnený na zadnej ochrannéj lište odkladacej plochy.

- Pre premiestnenie držiaka na pachové filtre stiahnite držiak smerom hore z ochrannéj lišty.
- Stiahnite ochrannú lištu z odkladacej plochy.
- Nasadte ochrannú lištu na požadovanú odkladaciu plochu.

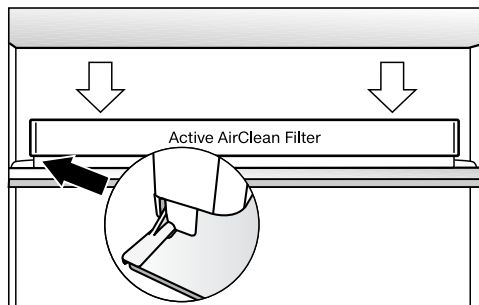

- Nasadte držiaky na ochrannú lištu.

## Flexibilná konštrukcia mraziacej zóny (VarioRoom)

Ak chcete uložiť na zmrazenie väčšie potraviny ako napr. morku alebo divinu, môžete vybrať horné mraziace zásuvky a sklenené dosky medzi mraziacimi zásuvkami. Tým vznikne väčší priestor, a teda aj miesto na skladovanie objemných, vysokých potravín na zmrazenie.

## Dodávané príslušenstvo

### Priehradka na vajíčka

### držiak fliaš

### Miska na kocky ľadu

## Príslušenstvo na dokúpenie

V sortimente Miele je možné dostať účinné príslušenstvo a čistiace a ošetrojúce prostriedky vhodné pre chladničku.

Príslušenstvo na dokúpenie si môžete objednať v internetovom obchode Miele. Tieto výrobky dostanete aj prostredníctvom servisnej služby Miele (viď koniec tohto návodu na použitie) a u Vášho špecializovaného predajcu Miele.

## Univerzálna utierka z mikrovlákna

Utierka z mikrovlákna pomáha pri odstraňovaní otlakov prstov a miernych znečistení na nerezových čelných častiach, paneloch prístrojov, oknách, nábytku, oknách áut.

## Sada utierok MicroCloth

Sada utierok MicroCloth pozostáva z univerzálnej utierky, utierky na sklo a utierky na vysoký lesk.

Utierky sú mimoriadne odolné voči roz-



trhnutiu a opotrebovaniu. Vďaka ich veľmi jemným mikrovláknam dosahujú utierky vysoký čistiaci výkon.

### MicroCloth HyClean

MicroCloth HyClean je univerzálna antibakteriálna utierka, obzvlášť vhodná voči roztrhnutiu a opotrebovaniu. Môže sa používať navlhčená aj suchá, s čistiacim prostriedkom alebo bez neho.

### Pachový filter s držiakom KKF-FS(Active AirClean)

Pachový filter neutralizuje nepríjemné pachy v chladiacej zóne a zabezpečuje tak lepšiu kvalitu vzduchu.

### Výmenný pachový filter KKF-RF(Active AirClean)

K dostaniu sú vhodné výmenné filtre do držiaka. Odporúča sa výmena pachových filtrov každých 6 mesiacov.

### Polica na fľaše

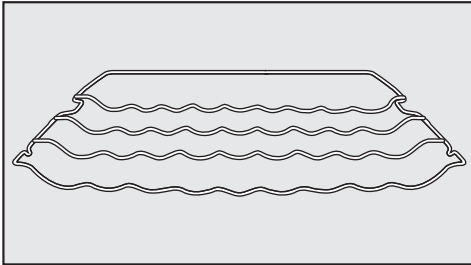

V polici na fľaše môžete skladovať fľaše v chladiacej zóne vodorovne a tým šetriť miesto.

Polica na fľaše sa môže v chladiacej zóne umiestniť ľubovoľne.

### Organizačný box

Organizačný box uľahčuje prehľadné roztriedenie potravín v zásuvke chladiacej zóny.

Podľa modelu môže byť pre nasadenie a vybratie organizačného boxu nutné vybrať celú zásuvku.

# Zapnutie a vypnutie chladničky

## Pred prvým použitím

- Odstráňte všetok obalový materiál a ochranné fólie.
- Vyčistite vnútro skrinky a príslušenstvo (viď kapitola „Čistenie a ošetrovanie“).

## Pripojenie prístroja



- Prístroj pripojte do elektrickej siete tak, ako je to popísané v kapitole „Elektrické pripojenie“.

Na displeji sa potom zobrazí Miele, potom .

## Zapnutie prístroja

- Otvorte dverka prístroja.
- Stlačte na ovládacom paneli senzоровé tlačidlo *OK*.

Prístroj začne chlaďť a pri otvorených dverkách sa rozsvieti vnútorné osvetlenie.

Akonáhle je dosiahnutá nastavená teplota mrazenia, zhasne symbol  , trvale svieti ukazovateľ teploty mraziacej zóny a utíchne výstražný tón.

- Ak by Vás výstražný tón rušil, stlačte *OK*.

Výstražný tón utíchne.

Prístroj sa nastaví na prednastavené teploty.

Aby bola teplota dostatočne nízka, nechajte prístroj niekoľko hodín pred prvým vložením potravín predchlaďť. Potraviny vkladajte do prístroja až po dosiahnutí prednastavenej teploty.



Potaviny vkladajte do mraziacej zóny až potom, keď teplota v mraziacej zóne dostatočne klesne (min. -18 °C).

## Vypnutie prístroja

Celý prístroj môžete vypnúť len v nastavovacom režime .

- Stlačte na ovládacom paneli senzоровé tlačidlo *OK*.

Na displeji sa zobrazí  (Je zvolená chladiaca zóna).

- Senzorovým tlačidlom < alebo > nalistujte symbol .
- Stlačte *OK*.
- Senzorovým tlačidlom < alebo > nalistujte symbol .
- Stlačte *OK*.

Chladienie a vnútorné osvetlenie sú vypnuté.

Na displeji sa zobrazí .

Prosím uvedomte si: Prístroj nie je zo siete odpojený keď je vypnutý.

## Vypnutie chladiacej zóny zvlášť

Chladiacu zónu môžete vypnúť zvlášť, zatiaľ čo mraziaca zóna zostane naďalej zapnutá. Toto je vhodné napríklad počas dovolenky.

- Stlačte na ovládacom paneli senzоровé tlačidlo *OK*.

Na displeji sa zobrazí  (Je zvolená chladiaca zóna).

- Stlačte *OK*.
- Senzorovým tlačidlom < nalistujte symbol .
- Stlačte *OK*.

Ukazovateľ teploty chladiacej zóny zhasne. Na displeji sa zobrazí .

Chladiaca zóna je vypnutá.

Ukazovateľ teploty pre mraziacu zónu svieti ďalej.

## Opätovné osobitné zapnutie chladiacej zóny

- Stlačte *OK*.

Na displeji sa zobrazí  (Je zvolená chladiaca zóna).

- Stlačte *OK*.
- Senzorovým tlačidlom  $\gt$  nalistujte požadovanú hodnotu teploty a stlačte *OK*.

Chladiaca zóna je opäť zapnutá.

## Pri dlhšej neprítomnosti

Ak je chladnička pri dlhšej neprítomnosti vypnutá, ale nevyčistená, hrozí v zavretom stave nebezpečenstvo tvorby plesne.

Pred dlhšou neprítomnosťou nezapodnajte chladničku vyčistiť.

Ak prístroj nebudete dlhšiu dobu používať, potom dbajte na nasledovné:

- Vypnite prístroj.
- Vytiahnite sieťovú zástrčku alebo vypnite istič domovej inštalácie.
- Aby ste prístroj dostatočne vyvetrali a zabránili tvorbe zápachu, vyčistite ho a nechajte otvorený.

Dbajte na oba posledné upozornenia aj vtedy, keď chladiacu zónu vypínate na dlhšiu dobu osobitne.

# Správna teplota

Správne nastavená teplota je rozhodujúca pre trvanlivosť potravín. S klesajúcou teplotou sa spomaľujú procesy rastu mikroorganizmov. Potraviny sa tak rýchlo nekazia.

Teplota v prístroji sa zvyšuje:

- čím častejšie a dlhšie sa otvárajú dvierka prístroja
- o čo viac potravín sa uloží
- o čo teplejšie sú čerstvo uložené potraviny
- o čo vyššia je teplota prostredia prístroja. Prístroj je určený len pre určitú klimatickú triedu (rozsah teploty v okolí), ktorej hranice musia byť dodržané.

## ... v chladiacej zóne a v zóne PerfectFresh Pro

V chladiacej zóne odporúčame teplotu chladenia od **4 °C**.

V zóne PerfectFresh Pro sa teplota reguluje automaticky a to v rozsahu od **0 do 3 °C**.

## Automatické rozdelenie teploty (DynamicCool)

Akonáhle sa zapne chladenie chladiacej zóny, prístroj automaticky zapne ventilátor. Tým sa rovnomerne rozdelí chlad v chladiacej zóne, takže sú všetky skladované potraviny chladené približne rovnakou teplotou.

## .... v mraziacej zóne

Na zamrazenie čerstvých potravín je potrebná teplota od **-18 °C**. Tak je možné predĺžiť trvanlivosť potravín a optimálna kvalita zostane pritom zachovaná.

Akonáhle stúpne teplota nad **-10 °C** začína rozklad mikroorganizmami a potraviny strácajú na trvanlivosti. Z tohto dôvodu sa smú úplne a mierne rozm-

razené potraviny opäť zamrazovať až po ich spracovaní (varení alebo pečení). Vysokými teplotami sa väčšina mikroorganizmov umŕtvi.

## Ukazovateľ teploty

Za normálnej prevádzky sa na displeji zobrazuje **stredná, skutočná teplota chladiacej zóny a najvyššia teplota mraziacej zóny** ktorá je momentálne v prístroji.

Podľa teploty v okolí a nastavenia môže trvať niekoľko hodín, kým sa dosiahne požadovaná teplota a bude sa trvalo zobrazovať.

## Nastavenie teploty v chladiacej/mraziacej zóne

- Stlačte na ovládacom paneli senzorevé tlačidlo **OK**.

Na displeji sa zobrazí  (Je zvolená chladiaca zóna).

- V prípade potreby zmeňte zvolenú teplotnú zónu sensorovými tlačidlami **<** a **>**.
- Stlačte **OK**.
- Sensorovými tlačidlami **<** a **>** zmeňte teplotu.
- Stlačte **OK**.

Ukazovateľ teploty prejde opäť na zobrazovanie skutočnej teploty, ktorá je momentálne v príslušnej teplotnej zóne.



## Možné nastavené hodnoty

- chladiaca zóna: 3 až 9 °C
- mraziaca zóna: -15 °C až -26 °C

## Zmeniť stupeň teploty v zóne PerfectFresh Pro

V zóne PerfectFresh Pro sa teplota reguluje automaticky na hodnote 0 až 3 °C.

Ak si želáte vyššiu alebo nižšiu, pretože chcete skladovať napr. rybu, potom ju môžete mierne zmeniť.

- Sensorovým tlačidlom  alebo < nalistujte v nastavovacom režime > symbol .
- Stlačte *OK*.
- Sensorovými tlačidlami zvolte < a > zvolte nastavenie medzi 1 (najnižšia teplota) a 9 (najvyššia teplota).
- Stlačte *OK*.

Výrobné nastavenie úrovne teploty je 5.

Ak je nastavenie od úrovne 1 do úrovne 4, teplota môže za určitých okolností klesnúť pod 0 °C. Potraviny môžu zamrznúť.

Skontrolujte nastavenie teploty.

### Keď ste zmenili nastavenie teploty:

- Po niekoľkých hodinách skontrolujte ukazovateľ teploty. Až potom sa nastaví skutočná teplota.
  - asi po 6 hodinách pri málo naplnenom prístroji
  - asi po 24 hodinách pri plnom prístroji

Ak je teplota po tejto dobe príliš vysoká alebo príliš nízka:

- Nastavte teplotu znovu.

# Použitie funkcie superchladenie a supermrazenie

## Superchladenie ❄️

Pri zapnutej funkcii superchladenie ❄️ sa **chladiaca zóna** veľmi rýchlo vychladí na najnižšiu hodnotu (v závislosti od teploty v okolí). Prístroj pracuje s najvyšším možným chladiacim výkonom a teplota klesá. Túto funkciu zvolíte, keď chcete rýchlo vychladiť veľké množstvo čerstvo uložených potravín alebo nápojov.

Pri zapnutej funkcii superchladenie ❄️ môže prístroj častejšie vydávať rôzne zvuky.

Funkciu superchladenie ❄️ musíte priamo zapnúť pred vložení potravín alebo nápojov.

Funkcia superchladenie ❄️ sa asi po 12 hodinách automaticky vypne. Prístroj pracuje opäť s normálnym chladiacim výkonom.

**Tip:** Pre šetrenie energie môžete funkciu superchladenie ❄️ sami vypnúť, akonáhle budú potraviny a nápoje dostatočne vychladené.

## Zapnutie alebo vypnutie superchladenia ❄️

■ Stlačte na ovládacom paneli senzоровé tlačidlo **OK**.

Na displeji sa zobrazí  (Je zvolená chladiaca zóna).

■ Stlačte **OK**.

■ Senzorovým tlačidlom < nalistujte symbol ❄️.

■ Stlačte **OK**.

Pri **zapnutej** funkcii superchladenie ❄️ sa zobrazuje bodka v hornom rohu displeja •.

■ Senzorovým tlačidlom > nalistujte požadovanú hodnotu teploty a stlačte **OK**.

## Supermrazenie ❄️

Pri zapnutej funkcii supermrazenie ❄️ sa **mraziaca zóna** veľmi rýchlo vychladí na najnižšiu hodnotu (v závislosti od teploty v okolí). Prístroj pracuje s najvyšším možným chladiacim výkonom a teplota klesá. Túto funkciu zvolíte pred zmrazovaním čerstvých potravín. Tým dosiahnete rýchle zmrazenie potravín, čím zostane tak zachovaná ich výživová hodnota, vitamíny, vzhľad a chuť.

Pri zapnutej funkcii supermrazenie ❄️ môže prístroj častejšie vydávať rôzne zvuky.

Funkciu supermrazenie musíte zapnúť asi **6 hodín pred vložení** potravín na zmrazenie.

Ak sa má využiť **maximálna mraziaca kapacita**, musíte **24 hodín vopred** zapnúť funkciu supermrazenie ❄️.

Funkcia supermrazenie ❄️ sa vypne automaticky po maximálne 72 hodinách. Prístroj pracuje opäť s normálnym chladiacim výkonom. Doba do vypnutia funkcie závisí od množstva čerstvo vložených potravín.

**Tip:** Pre šetrenie energie môžete funkciu supermrazenie sami vypnúť, akonáhle budú potraviny a nápoje dostatočne vychladené.

Funkciu supermrazenie nemusíte zapínať,

- keď ukladáte už zmrazené potraviny.
- keď denne ukladáte len do 2 kg potravín.

# Použitie funkcie superchladenie a supermrazenie

---

## Zapnutie a vypnutie funkcie supermrazenie ❄

- Stlačte na ovládacom paneli senzoro-  
vé tlačidlo *OK*.

Na displeji sa zobrazí  (Je zvolená chladiaca zóna).

- Sensorovým tlačidlom > nalistujte  
symbol .
- Stlačte *OK*.
- Sensorovým tlačidlom < nalistujte  
symbol ❄.
- Stlačte *OK*.

Pri **zapnutej** funkcii supermrazenie ❄ sa  
zobrazuje bodka v pravom hornom rohu  
displeja •.

- Sensorovými tlačidlami < a > nalis-  
tujte požadovanú hodnotu teploty a  
stlačte *OK*.

# Vykonanie ďalších nastavení

## Vysvetlenia k nastaveniam



V nasledujúcom sú popísané len tie nastavenia, ktoré vyžadujú ďalšie vysvetlenia.



Keď sa nachádzate v nastavovacom režime , alarm dvierok alebo iné chybové hlásenia sú automaticky potlačené.



### Režim párty

Funkciu režimu párty  sa odporúča zapnúť obzvlášť vtedy, keď chcete rýchlo vychladiť alebo zmraziť veľké množstvo nedávno uložených potravín a nápojov.

**Tip:** Funkciu režimu párty  zapnite asi 4 hodiny pred vložením potravín a nápojov.

Pri zapnutej funkcii režimu párty  sa automaticky zapne funkcia superchladenie a supermrazenie .

Režim párty  sa nedá zapnúť, keď je vypnutá chladiaca časť alebo keď je zapnutý režim dovolenka .

Funkcia režim párty  sa asi po 24 hodinách automaticky vypne. Funkciu režimu párty  môžete ale vypnúť kedykoľvek predčasne.

### Režim dovolenka

Režim dovolenka  sa odporúča, ak nechcete napríklad počas dovolenky chladiacu zónu úplne vypnúť, alebo nepotrebujete vysoký chladiaci výkon.

Zapnutý režim dovolenka  sa zobrazuje na úvodnom displeji.

Chladiaca zóna sa pritom reguluje na teplotu 15 °C, pričom sa v zóne PerfectFresh Pro nastaví automaticky tep-

lota od 9 do 12 °C. Chladiaca zóna tak môže zostať v energeticky úspornej prevádzke.

Mraziaca zóna zostáva zapnutá s predtým nastavenou teplotou.

Pri tejto strednej teplote chladiacej zóny môžu v prístroji ešte nejakú dobu zostať potraviny, ktoré nepodliehajú rýchlo skaze. Spotreba energie je nižšia ako pri normálnej prevádzke. Taktiež sa nebude tvoriť zápach alebo pleseň, ku ktorým môže dôjsť pri vypnutej chladiacej zóne a zatvorených dvierkach.

 Ohrozenie zdravia požitím pokazených potravín.





Dlhodobá teplota v chladiacej zóne nad 4 °C môže nevhodne ovplyvniť trvanlivosť a kvalitu potravín v mraziacej zóne.



Funkciu režim dovolenka  zapnite vždy len na obmedzenú dobu.

Počas tejto doby tu neskladujte citlivé a rýchlo kaziace sa potraviny ako ovocie, zelenina, ryby, mäso a mliečne produkty.

### Zapnutie blokovacej funkcie /

Zapnutá blokovacia funkcia  chráni pred nechceným vypnutím prístroja a pred nechcenými prestaveniami nepovolenými osobami, napríklad deťmi.

- Senzorovým tlačidlom  alebo  nalistujte v nastavovacom režime  symbol .
- Stlačte OK.

Pri zapnutej blokovacej funkcii  sa zobrazuje bodka v hornom rohu displeja .

- Zatvorte dvierka prístroja. Až vtedy je zapnutá blokovacia funkcia .



### Krátka deaktivácia blokovacej funkcie /

Keď napríklad chcete zmeniť nastavenie teploty, môžete blokovaciu funkciu na chvíľu deaktivovať:

- Stlačte *OK*.

Na displeji sa zobrazí .

- Stlačte na asi 6 sekúnd senzorové tlačidlo *OK*.

Na displeji sa zobrazí  (Je zvolená chladiaca zóna).

- V prípade potreby zmeňte zvolenú teplotnú zónu senzorovými tlačidlami *<* a *>*.
- Stlačte *OK*.
- Vykonajte teraz požadované nastavenia.
- Stlačte *OK*.

Zatvorením dvierok prístroja sa blokovacia funkcia  opäť zapne.



### Úplné vypnutie blokovacej funkcie /

- Stlačte *OK*.

Na displeji sa zobrazí .

- Stlačte na asi 6 sekúnd senzorové tlačidlo *OK*.

Na displeji sa zobrazí  (Je zvolená chladiaca zóna).

- Senzorovým tlačidlom *<* alebo *>* nalistujte symbol .
- Stlačte *OK*.
- Senzorovým tlačidlom *<* alebo *>* nalistujte symbol .
- Stlačte *OK*.

Pri vypnutej blokovacej funkcii sa na displeji zobrazí .

### Režim sabat

Pre podporu náboženských zvykov má prístroj režim sabat.

Zapnutý režim sabat  sa najprv zobrazí na úvodnom displeji.

Po 3 sekundách sa displej vypne.

Kým je zapnutý režim sabat , nemôžete robiť na Vašom prístroji zmeny.

Dbajte na to, aby boli dvierka riadne zatvorené, pretože sú vypnuté optické a akustické výstrahy.



Funkcia režim sabat  sa asi po 80 hodinách automaticky vypne.

Pri zapnutom režime sabat  sa deaktivujú:

- vnútorné osvetlenie pri otvorených dvierkach
- všetky akustické a optické signály
- ukazovateľ teploty
- aktívne pripojenie WLAN





Všetky ostatné predtým nastavené funkcie zostanú aktívované.



 Ohrozenie zdravia požitím pokazených potravín.

Keďže sa počas režimu sabat  prípadný výpadok siete nezobrazí, sú potraviny za týchto okolností určitú dobu vystavené zvýšenej teplote. Týmto sa skráti trvanlivosť potravín. Ak by počas režimu sabat  došlo k výpadku siete, skontrolujte kvalitu potravín.

# Vykonanie ďalších nastavení

## Zapnutie režimu sabat

- Sensorovým tlačidlom  alebo  nalistujte v nastavovacom režime  symbol .
- Stlačte OK.

Pri zapnutej funkcii režimu sabat  sa zobrazuje bodka v hornom rohu displeja .

Po 3 sekundách sa displej vypne.



- Zatvorte dvierka prístroja.

## Vypnutie režimu sabat

- Stlačte sensorové tlačidlo OK.

Na displeji sa zobrazí .

- Stlačte OK.







Pri zapnutej funkcii režimu sabat  sa zobrazuje bodka v hornom rohu displeja .

- Stlačte OK.

Pri vypnutej funkcii režimu sabat  zhasne bodka v hornom rohu displeja.

## Zmena doby do spustenia alarmu dvierok

Môžete nastaviť, ako rýchlo po otvorení dvierok prístroja má zaznieť alarm dvierok.

- Sensorovým tlačidlom  alebo  nalistujte v nastavovacom režime symbol  .
- Stlačte OK.
- Sensorovými tlačidlami  a  zvolte požadovanú dobu medzi 30 sekundami a 3 minútami: 30 sekúnd
- Stlačte OK.

## Miele@home

Váš prístroj je vybavený integrovaným WiFi modulom.

Od výrobcu je pripojenie k sieti deaktivované.

Pre použitie potrebujete:

- WiFi sieť
- aplikáciu Miele
- užívateľský účet Miele. Užívateľský účet môžete vytvoriť pomocou aplikácie Miele.

Aplikácia Miele Vás vedie pri nadväzovaní spojenia medzi prístrojom a domácou WiFi sieťou.

Potom čo Váš prístroj začleníte do WiFi siete, môžete pomocou aplikácie vykonávať napr. nasledovné akcie:

- vyvolať informáciu o prevádzkovom stave Vášho prístroja
- zmeniť nastavenia Vášho prístroja

Zapojením prístroja do Vašej WiFi siete sa zvýši spotreba energie, aj keď je prístroj vypnutý.

Zaistite preto, aby bol v mieste inštalácie Vášho prístroja k dispozícii dostatočne silný signál Vašej WiFi siete.

## Disponibilita WiFi spojenia

WiFi spojenie zdieľa frekvenčný rozsah s inými zariadeniami (napr. mikrovlnkami, diaľkovo ovládanými hračkami). Kvôli tomu sa môžu vyskytovať dočasné alebo úplné poruchy spojenia. Preto nie je možné zaručiť trvalú disponibilitu ponúkaných funkcií.

## Disponibilita Miele@home

Použitie aplikácie Miele závisí na dostupnosti služieb Miele@home vo Vašej krajine.

Služby Miele@home nie sú k dispozícii v každej krajine.

Informácie o dostupnosti získate na internetovej stránke [www.miele.com](http://www.miele.com).

## Aplikácie Miele

Aplikáciu Miele si môžete stiahnuť zadarmo z Apple App Store® alebo Google Play Store™.



## 1. vytvorenie Miele@home

- Sensorovým tlačidlom alebo nalistujte v nastavovacom režime symbol .
- Stlačte **OK**.
- Sensorovými tlačidlami a zvolte požadovaný spôsob pripojenia (APP oder WPS).
- Stlačte **OK**.

Po úspešnom prihlásení sa objaví úvodný displej .

Ak nebolo možné vytvoriť spojenie, zobrazí sa .

Spustite opäť prípravu.

## Deaktivácia a aktivácia WiFi pripojenia

- Sensorovým tlačidlom alebo nalistujte v nastavovacom režime symbol .
- Stlačte **OK**.

Pri deaktivovanej WiFi sa na displeji zobrazuje symbol .

- Pre opätovnú aktiváciu WiFi pripojenia stlačte **OK**.

Pri aktivovanej WiFi sa zobrazuje symbol ako aj bodka v hornom rohu displeja<sup>o</sup>.

Keď je WiFi pripojenie aktívne, zobrazí sa symbol na úvodnom displeji.

## Nulovanie konfigurácie siete

- Sensorovým tlačidlom alebo nalistujte v nastavovacom režime symbol .
- Stlačte **OK**.
- Sensorovým tlačidlom nalistujte symbol .
- Stlačte **OK**.
- Sensorovým tlačidlom nalistujte symbol .
- Stlačte **OK**.

Vynulujú sa všetky vykonané nastavenia a hodnoty zadané pre Miele@home.

WiFi pripojenie sa deaktivuje, na úvodnom displeji zhasne .

Pri likvidácii, predaji alebo pri spre-vádzkovaní použitého prístroja vynu-lujte konfiguráciu siete. Z prístroja sa odstráni všetky osobné údaje. Okrem iného predošlý vlastník už nebude mať prístup k prístroju.

## Zmena hlasitosti výstražných a signálnych tónov /

Môžete zmeniť hlasitosť výstražných a signálnych tónov (napr. pri alarme dvierok alebo chybovom hlásení). Alebo môžete výstražné a signálne tóny vypnúť, ak máte pocit, že Vás rušia.

## Vykonanie ďalších nastavení

- Sensorovým tlačidlom  alebo > nalistujte v nastavovacom režime symbol <.
- Stlačte OK.
- Zvoľte sensorovými tlačidlami < a > požadovanú hlasitosť výstražných a signálnych tónov.
- Stlačte OK.

Pri vypnutých výstražných a signálnych tónoch sa zobrazuje .

### Zmena jasu displeja

Jas displeja môžete prispôsobiť svetelným pomerom Vášho prostredia.

- Sensorovým tlačidlom  alebo > nalistujte v nastavovacom režime symbol <.
- Stlačte OK.
- Sensorovými tlačidlami < a > zvoľte požadovaný jas displeja.
- Stlačte OK.

### Vypnutie výstavnej prevádzky

Výstavná prevádzka  umožňuje špeciализovaným obchodom prezentovať prístroj bez zapnutia chladenia. Pre súkromné použitie toto nastavenie nepotrebuje.

Ak by bola z výroby zapnutá výstavná prevádzka, po zapnutí prístroja sa na displeji zobrazuje .

- Stlačte sensorové tlačidlo na ovládacom paneli OK.

Na displeji sa zobrazí Miele, a potom štartovacia obrazovka.



- Stlačte OK.
- Sensorovým tlačidlom  alebo > nalistujte v nastavovacom režime symbol <.

- Stlačte OK.

Po vypnutí výstavnej prevádzky  sa prístroj vypne a musíte ho opäť zapnúť.

### Vrátenie nastavení do stavu pri dodaní

Všetky nastavenia sa vynulujú na stav pri dodaní (nastavenia vid' kapitola „Popis prístroja“).

- Sensorovým tlačidlom  alebo > nalistujte v nastavovacom režime  symbol <.
- Stlačte OK.
- Sensorovým tlačidlom > nalistujte symbol .
- Stlačte OK.

Prístroj sa vypne a musíte ho opäť zapnúť.



### Informácie

Na displeji sa zobrazujú údaje prístroja (označenie modelu a výrobné číslo).

Tieto údaje o prístroji majte pripravené:

- pre zapojenie chladničky do Vašej WiFi siete (vid' kapitola „Prevedenie ďalších nastavení“, odstavec „Miele@home“) (podľa modelu).
- pre hlásenie poruchy v Miele servisnej službe (vid' kapitola „Servisná služba“).
- pre získanie informácií v EPREL databáze (vid' kapitola „Servisná služba“).

### Indikátor výmeny pachového filtra



Po nasadení pachového filtra (príslušenstvo na dokúpenie) je nutné najskôr aktivovať indikátor výmeny pachového filtra  v nastavovacom režime .

Indikátor výmeny pachového filtra   
Vám na úvodnom displeji asi raz za 6 mesiacov pripomenie, že musíte vymeniť pachový filter (viď kapitola „Čistenie a ošetrovanie“, odstavec „Výmena pachového filtra“).

### Režim čistenia

Režim čistenia  uľahčuje čistenie chladiacej zóny (viď kapitola „Čistenie a ošetrovanie“). Vnútorne osvetlenie zostáva zapnuté, aj keď je vypnutá chladiaca zóna. Vypnuté sú tiež akustické a optické signály.

Zapnutý režim čistenia  sa zobrazuje na úvodnom displeji.

Po vyčistení musíte režim čistenia  vypnúť. Ak sú dvierka prístroja zatvorené dlhšie ako 10 minút, režim čistenia  sa automaticky vypne.

# Teplotný alarm a alarm dvierok

 Ohrozenie zdravia požitím pokazených potravín.

Ak bola teplota dlhšiu dobu vyššia ako  $-18\text{ }^{\circ}\text{C}$ , môžu sa zmrazené potraviny čiastočne alebo úplne rozmraziť. Týmto sa skrúti trvanlivosť potravín.

Skontrolujte, či nie sú mrazené potraviny primrznuté alebo roztopené. V tomto prípade spotrebujte potraviny čo najrýchlejšie alebo ich tepelne spracujte (varením alebo pečením) skôr, ako ich opäť zamrazíte.

## Teplotný alarm

Chladnička je vybavená teplotným alarmom, aby teplota v mraziacej zóne nepozorovanie nevzrástla.

Ak teplota mraziacej zóny dosiahne príliš vysokú teplotu, na ukazovateli teploty mraziacej zóny sa zobrazí .

Naviac zaznie výstražný tón, pokým neskončí stav alarmu alebo nie je výstražný tón predčasne vypnutý.

Kedy prístroj teplotný rozsah rozpozná ako rozsah príliš vysokých teplôt, závisí od nastavenej teploty.

Teplotný alarm sa zobrazuje pred alarmom dvierok, ak tento existuje.

Akustický a optický signál je prípadne vydaný v nasledujúcich situáciách:

- Zapnete prístroj a teplota v niektorej teplotnej zóne je príliš odlišná od nastavenej teploty.
- Triedite a vyberáte zmrazený tovar a pritom prúdi príliš veľa teplého vzduchu z priestoru.
- Zamrazujete väčšie množstvo potravín.
- Zmrazujete teplé, čerstvé potraviny.
- Došlo k výpadku siete.
- Prístroj je pokazený.

Skôr ako vypnete teplotný alarm, mala by sa zistiť a odstrániť príčina alarmu.

Ak by Vás výstražný tón rušil, môžete ho predčasne vypnúť.

■ Stlačte OK.

Výstražné hlásenie bolo potvrdené:  zhasne a výstražný tón utíchne.

Na displeji sa zobrazí štartovacia obrazovka: Na ukazovateli teploty mraziacej zóny asi 1 minútu bliká najvyššia teplota, ktorá bola doteraz v mraziacej zóne. Potom ukazovateľ teploty prejde na aktuálnu teplotu v mraziacej zóne.

Výstražný tón utíchne. Akonáhle je stav alarmu ukončený, symbol  zhasne.

## Alarm dvierok

Chladnička je vybavená alarmom dvierok, aby sa zabránilo strate energie pri otvorených dvierkach prístroja a aby boli uložené potraviny chránené pred teplom.

Ak sú dvierka prístroja dlhšiu dobu otvorené, rozsvieti sa na ukazovateli teploty . Okrem toho zaznie výstražný tón a vnútorné osvetlenie sa pulzujúco rozsvieti.

Časový úsek do nastavenia alarmu dvierok je možné zmeniť (vid' kapitola „Vykonanie ďalších nastavení“).

Akustický výstražný tón alarmu dvierok môžete vypnúť (vid' kapitola „Vykonanie ďalších nastavení“).

Akonáhle dvierka prístroja zavriete, výstražný tón stíchne a  na displeji zhasne.

### Predčasné vypnutie alarmu dvierok

Ak by Vás výstražný tón rušil, môžete ho predčasne vypnúť.

■ Stlačte *OK*.

 zhasne a výstražný tón stíchne. Vnútorné osvetlenie konštantne svieti.

Ak dvierka prístroja sa nezatvoria, alarm dvierok sa opakuje približne po 1 minúte.

# Skladovanie potravín v chladiacej zóne

 Nebezpečenstvo výbuchu horľavými zmesami plynu.

Horľavé zmesi plynov sa môžu elektrickými súčastami vznietiť.

V chladničke neskladujte žiadne výbušné látky ani produkty s horľavými hnacími plynmi (napr. spreje v dóze). Tieto sprejové dózy je možné rozpoznať podľa natlačeného popisu alebo symbolu plameňa. Prípadné uniknuté plyny sa môžu elektrickými súčastami vznietiť.

 Nebezpečenstvo poškodenia mastnými alebo olejovými potravinami.

Ak v chladničke alebo v dvierkach skladujete potraviny obsahujúce tuk alebo olej, môžu v plaste vzniknúť trhliny pnutím a tak plast môže popraskať a roztrhnúť sa.

Dbajte na to, aby sa prípadný vytekajúci tuk alebo olej nedotýkal plastových dielov prístroja.

Ak nie je dostatočná cirkulácia vzduchu, znižuje sa výkon chladenia a rastie spotreba energie.

Potraviny neukladajte tesne vedľa seba, aby mohol cirkulovať vzduch.

Nezakrývajte vetilátor na zadnej strane.

## Rozličné oblasti chladenia

Na základe prirodzenej cirkulácie vzduchu sa v chladiacej zóne vytvoria rôzne teplotné oblasti.

Studený, ťažký vzduch klesá do spodnej časti chladiacej zóny. Pri ukladaní potravín využívajte zóny rôzneho chladenia.

Je to chladnička s automatickým, dynamickým chladením, pri ktorom sa pri ventilátore v prevádzke nastaví rovnomerná teplota. Zóny s rozdielnym chladom sú tak menej výrazné.

### Najteplejšia oblasť

Najteplejšia oblasť v chladiacej zóne je úplne navrchu v prednej časti a v dvierkach prístroja. Túto oblasť používajte napríklad na uskladnenie masla, aby ostalo roztierateľné a syra, aby si udržal arómu.

### Najchladnejšia oblasť

Najchladnejšia oblasť v chladiacej zóne je priamo nad oddelovacou doskou k zóne PerfectFresh Pro a pri zadnej stene. Ešte nižšie teploty sú ale v priehradkách zóny PerfectFresh Pro.

Pri nastavení teploty na 4 °C a príslušnej hygiene sa spomalí množenie baktérií, napr. salmonely a listérie, ktoré môžu spôsobovať ťažkú otravu potravinami.

Používajte preto tieto oblasti preto v chladiacej zóne a v zóne PerfectFresh Pro pre všetky citlivé potraviny, rýchlo podliehajúce skaze ako napr.:

- ryby, mäso, hydina
- údeniny, hotové jedlá
- vaječné a smotanové jedlá/pečivo
- čerstvé cesto, cesto na múčniky, pizzu, slané cesto
- čerstvé syry a iné výrobky z čerstvého mlieka
- humus, zeleninové nátierky, rastlinné náhrady smotanového syra
- spracovaná zelenina zabalená vo fólii



## Skladovanie potravín v chladiacej zóne

- celkovo všetky čerstvé potraviny (ktorých dátum minimálnej trvanlivosti je závislý na skladovaní pri teplote najmenej 4 °C)

Pri správnom nastavení teploty a zodpovedajúcej hygiene sa môže trvanlivosť potravín značne predĺžiť. Zabráni sa vyhadzovaniu potravín.

### Nevhodné pre chladiacu zónu

Nie všetky potraviny sú vhodné pre skladovanie pri teplotách pod 5 °C, pretože sú citlivé na chlad.

K potravinám citlivým na chlad patria medzi inými:

- ananás, avokádo, banány, granátové jablká, mango, melóny, papája, mučenka, citrusové ovocie (ako citróny, pomaranče, mandarínky, grapefruit),
- ovocie (ktoré má dozrieť)
- baklažány, uhorky, zemiaky, paprika, paradajky, cukety
- tvrdý syr (ako parmezán, čerstvý syr)

### Pokyny pre nákup potravín

Najdôležitejším predpokladom dlhej doby skladovania je čerstvosť potravín v okamihu uskladnenia.

Dávajte pozor aj na dátum trvanlivosti a správnu teplotu uskladnenia.

Reťazec chladenia by nemal byť podľa možnosti prerušený, napríklad keď prepravujete potraviny v teplom aute.

### Správne skladovanie potravín

Potraviny skladujete v chladiacej zóne zabalené alebo dobre prikryté (v zóne PerfectFresh Pro existujú výnimky).

Tak zabránite prenosu cudzích zápachov, vysušeniu potravín a prenosu prípadných choroboplodných zárobkov. Toto je potrebné zohľadniť hlavne pri potravinách živočíšneho pôvodu. Dbajte na to, aby sa hlavne potraviny ako surové mäso a ryby nedostali do kontaktu s inými potravinami.

# Skladovanie potravín v zóne PerfectFresh Pro

## Zóna PerfectFresh Pro

Zóna PerfectFresh Pro spĺňa požiadavky studenej skladovacej priehradky DIN EN 62552:2020.

V zóne PerfectFresh Pro sú optimálne skladovacie podmienky pre ovocie, zeleninu, ryby, mäso a mliečne výrobky. Potraviny ostanú výrazne dlhšie čerstvé, zachová sa chuť a vitamíny.

V zóne PerfectFresh Pro sa teplota reguluje automaticky a to v rozsahu od 0 do 3 °C. Sú to nižšie teploty ako v bežnej chladiacej zóne, pre potraviny necitlivé na chlad je to predsa len optimálna teplota uskladnenia.

Naviac je v zóne PerfectFresh Pro možné regulovať obsiahnutú vzdušnú vlhkosť tak, aby zodpovedala uskladneným potravinám. Zvýšená vlhkosť vzduchu zaisťuje, že si potraviny zachovávajú svoju vlastnú vlhkosť a tak rýchlo nevyschnú.

Uvedomte si, že dobrý počiatočný stav potravín je rozhodujúci pre dobrý výsledok skladovania.

Asi 30 až 60 minút pred konzumáciou vyberte potraviny zo zóny PerfectFresh Pro. Až pri izbovej teplote sa rozvinie aróma a chuť.

## Vlhká priehradka



Vo **vlhkej priehradke** je teplota od 0 do 3 °C, podľa pozície veka priehradky je vlhkosť vzduchu nezvýšená  $\delta$  alebo zvýšená  $\delta\delta\delta$ .

### Nie je zvýšená vlhkosť vzduchu $\delta$

Pri tomto nastavení  $\delta$  sa z vlhkej priehradky stane suchá priehradka (viď odstavec „Suchá priehradka“).

### Zvýšená vlhkosť vzduchu $\delta\delta\delta$

Pri tomto nastavení je priehradka vhodná ako vlhká priehradka na skladovanie ovocia a zeleniny.

Pri zvýšenej vlhkosti vzduchu vo vlhkej priehradke sa môže tvoriť kondenzát.

Ak sa podľa vášho odhadu vytvorí príliš veľa kondenzátu a to ovplyvní potraviny, postupujte nasledovne: Kondenzát odstráňte utierkou.

Otvorte kryt zásuvky tak, že zvolíte „Nezvýšená vlhkosť vzduchu  $\delta$ “.

# Skladovanie potravín v zóne PerfectFresh Pro

## Voľba zvýšenej vlhkosti vzduchu ∆∆∆

- Otvorte zásuvku vlhkej priehradky.

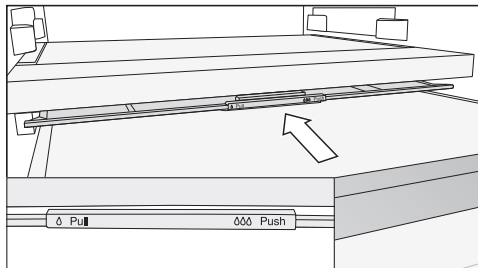

- Zasuňte veko priehradky až na doraz dozadu.

Veko priehradky je zatvorené a vlhký vzduch zostáva v priehradke ∆∆∆.

## Voľba nezvýšenej vlhkosti vzduchu ∆

- Otvorte zásuvku vlhkej priehradky.

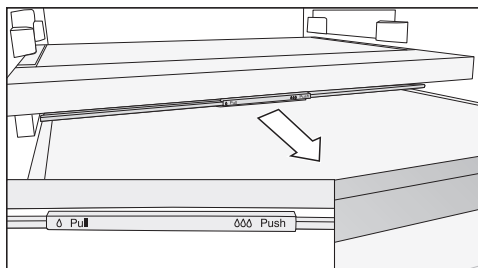

- Vytiahnite veko priehradky až na doraz dopredu.

Veko priehradky je otvorené a vlhkosť vzduchu sa zníži ∆.

Ak potraviny pretŕčajú cez okraj zásuvky, je možné pri zasúvaní zásuvky zmeniť polohu veka priehradky a tým ju zatvoriť.

Dbajte pri plnení zásuvky pozor na to, aby potraviny zo spodku nenarážali na veko priehradky,

## Suchá priehradka



V **suchej priehradke** je teplota 0 až 3 °C, vlhkosť vzduchu nie je zvýšená ∆.

Suchá priehradka sa hodí hlavne na uskladnenie potravín podliehajúcim rýchlo skaze ako :

- čerstvé ryby, mäkkýše a kôrovce
- mäso, hydina, údeniny
- lahôdkové šaláty
- mliečne produkty ako mlieko, jogurt, syr, smotana, tvaroh atď.
- rastlinné produkty ako tofu, ovsený nápoj, humus, zeleninová nátierka, mäsové a syrové náhrady atď.
- Okrem toho môžete tu skladovať potraviny všetkého druhu ak sú zabalené.

Uvedomte si, že sa potraviny bohaté na bielkoviny rýchlejšie kazia. To znamená, že sa mäkkýše a kôrovce napríklad rýchlejšie kazia ako ryby a ryby rýchlejšie ako mäso. Z hygienických dôvodov skladujte tieto potraviny len **prikryté alebo zabalené**.

## Skladovanie potravín v zóne PerfectFresh Pro

---

**Ak nie ste spokojní s výsledkom uskladnenia potravín (potraviny pôsobia napr. už po krátkej dobe uskladnenia ochabnuto alebo zvädnuto), zohľadnite ešte raz nasledujúce tipy:**

- Uskladňujte len čerstvé potraviny. Stav potravín pri uskladnení je rozhodujúci pre výslednú čerstvosť.
- Pred uskladnením potravín vyčistite priehradky v zóne PerfectFresh Pro.
- Veľmi vlhké potraviny nechajte pred uskladnením odkvapkať.
- Neskladujte vo zóne PerfectFresh Pro potraviny citlivé na chlad (viď kapitola „Skladovanie potravín v chladiacej zóne“, odstavec „Nevhodné pre chladiacu zónu“).
- Vyberte pre skladovanie potravín správnu priehradku PerfectFresh Pro, ako aj správnu polohu veka priehradky (nezvýšená príp. zvýšená vlhkosť vzduchu  $\delta$  alebo zvýšená vlhkosť vzduchu  $\delta\delta$ ).
- Zvýšená vlhkosť vzduchu  $\delta\delta$  vo vlhkej priehradke sa dosiahne vlhkosťou obsiahnutou pri samotných uskladnených potravinách, ak ich skladujete nezabalené. Čím viac potravín je priehradke uskladnených, tým vyššia je vlhkosť vzduchu.
- Nepreplňujte priehradky.
- Ak sa pri nastavení  $\delta\delta$  podľa Vášho odhadu vytvorí príliš veľa kondenzátu a to ovplyvní potraviny, postupujte nasledovne:
  - Kondenzát odstráňte utierkou.
  - Vložte rošt alebo niečo podobné, tak aby mohla nadbytočná vlhkosť presakovať.
  - Otvorte kryt priehradky tak, že zvolíte polohu „Nevýšená vlhkosť vzduchu  $\delta$ “ a vypnite rozprašovač .
- Ak by bola vlhkosť vzduchu napriek nastaveniu  $\delta\delta$  príliš nízka, zabaľte potraviny do vzduchotesných obalov.
- Ak máte pocit, že je teplota v zóne PerfectFresh Pro príliš vysoká alebo príliš nízka, pokúste sa ju najskôr regulovať cez chladiacu zónu tým, že tu mierne zmeníte teplotu o 1 až 2 °C. Najneskôr keď sa vytvoria ľadové kryštály na dne zóny PerfectFresh Pro musíte teplotu zvýšiť, pretože by sa potraviny pri veľmi chladnom skladovaní poškodili.
- Ak zmena teploty v chladiacej zóne nie je dostatočná, zmeňte teplotu v zóne PerfectFresh Pro (viď kapitola „Správna teplota“).

### Čo sa stane pri zamrazení čerstvých potravín?

⚠ Ohrozenie zdravia požitím pokazených potravín.

Ak bola teplota dlhšiu dobu vyššia ako  $-18\text{ }^{\circ}\text{C}$ , môžu sa zmrazené potraviny čiastočne alebo úplne rozmraziť. Týmto sa skrúti trvanlivosť potravín.

Skontrolujte, či nie sú mrazené potraviny primrznuté alebo roztopené. V tomto prípade spotrebujte potraviny čo najrýchlejšie alebo ich tepelne spracujte (varením alebo pečením) skôr, ako ich opäť zamrazíte.

Čerstvé potraviny sa musia čo najrýchlejšie zamraziť, aby nestratili výživové hodnoty, vitamíny, vzhľad a chuť.

Ak potraviny rýchlo zamrzli, nemá bunková tekutina dostatok času na uniknutie do medzipriestorov. Bunky sa oveľa menej scvrknú. Pri rozmrazovaní môže prejsť len malé množstvo tekutiny, ktoré prešlo do medzipriestorov späť do buniek a preto je strata šťavy nepatrná. Preto sa vytvorí len malá mláka vody.

### Maximálna mraziaca kapacita

Aby potraviny čím skôr zmrzli až k svojmu jadru, nesmie byť prekročená maximálna mraziaca kapacita. Maximálne množstvo potravín, ktoré môžete zamraziť počas 24 hodín, nájdete uvedené na typovom štítku ako „mraziaca kapacita ...kg/24 h“.

### Uskladnenie hotových mrazených potravín

Ak chcete uskladniť hotové mrazené potraviny, preverte si už počas nákupu v obchode:

- či nie je balenie poškodené

- dátum spotreby
- teplota chladiacej zóny v predajnom boxe musí byť  $-18\text{ }^{\circ}\text{C}$  alebo nižšia
- Zmrazené potraviny prepravujte ak je to možné v izolačnej taške a rýchlo ich uložte do prístroja.

### Zamrazovanie čerstvých potravín

#### Pred vložením

- Pri väčšom množstve ako 2 kg čerstvých potravín zapnite na dobu 6 hodín pred ich vložením funkciu supermrazenie ❄.
- Pri ešte väčšom množstve potravín na zmrazenie zapnite na dobu 24 hodín pred ich vložením funkciu supermrazenie ❄.

Už zamrazené uložené potraviny budú mať takto rezervu chladu.

- Na zamrazovanie používajte len čerstvé a bezchybné potraviny.

Uvedomte si, že určité potraviny nie sú vhodné na zmrazenie. Patria k nim napr. druhy zeleniny, ktoré sa zvyčajne konzumujú surové, ako listový šalát alebo reďkovka.

**Tip:** Aby sa uchovala farba, chuť, vôňa a vitamín C, mala by sa zelenia pred zamrazením spariť. Ponorte zeleninu po porciách na 2–3 minúty do vriacej vody. Potom zeleninu vyberte a rýchlo ju schladte v studenej vode. Zeleninu nechajte odkvapkať.

#### Balenie mrazených potravín

- Zmrazujte po porciách.

**Tip:** Aby ste zabránili spáleniu mrazom, zvolte vhodný obal (ako napr. mraziace krabičky).

# Mrazenie a skladovanie

- Z obalu vytlačte vzduch a obal nepripustne uzatvorte.
- Na obal napíšte jeho obsah a dátum zmrazenia.

## Vloženie potravín na zmrazenie

 Nebezpečenstvo poškodenia príliš ťažkým naplnením.

Príliš ťažké naplnenie môže spôsobiť poškodenie mraziacej zásuvky/ sklenenej dosky.

Dodržiujte maximálne množstvo naplnenia:

mraziaca zásuvka = 15 kg

sklenená doska = 35 kg

Potraviny, ktoré budete mraziť sa nesmú dotýkať už zamrazených potravín, aby sa tieto čiastočne nerozmrazili.

- Balenia vkladajte suché, tým zabránite, že potraviny spolu primrznú.

Aby potraviny rýchlo premrzli až k jadru, neprekračujte nasledujúcu veľkosť obalov:

- ovocie a zelenina max. 1 kg
- mäso max. 2,5 kg

## - malé množstvo potravín na zmrazenie

Potraviny zmrazte v najvrchnejšej mraziacej zásuvke.

- Potraviny na zmrazenie ukladajte podľa možnosti čo najtesnejšie k stene mraziacej zásuvky, aby sa čo najrýchlejšie zmrazili až po jadro.

## - vložte maximálne množstvo potravín na zmrazenie (viď typový štítok)

Ak sú drážky ventilátora zastavané, znižuje sa chladiaci výkon a stúpa spotreba energie.

Dbajte pri vkladaní potravín na zmrazenie na to, aby ste nezakryli drážku ventilátora.

Potraviny zmrazujte v najvrchnejších mraziacich zásuvkách a **nie** v najspodnejšej zásuvke.

- Potraviny na zmrazenie ukladajte podľa možnosti čo najtesnejšie k stene mraziacej zásuvky, aby sa čo najrýchlejšie zmrazili až po jadro.

## Doba skladovania zmrazených potravín

skupina-potravín	doba skladovania (mesiace)
zmrzlina	2 až 6
chlieb, pekárenské výrobky	2 až 6
syr	2 až 4
tučné ryby	1 až 2
chudé ryby	1 až 5
saláma, šunka	1 až 3
divina, bravčovina	1 až 12
hydina, hovädzina	2 až 10
ovocie, zelenina	6 až 18
bylinky	6 až 10

Uvedené doby skladovania sú orientačné hodnoty.

Pri bežných predajných mraziarenských produktoch je dĺžka skladovania uvedená na obale rozhodujúca.

Pri konštatnej teplote mrazenia  $-18\text{ }^{\circ}\text{C}$  a zodpovedajúcej hygiene je možné maximálne využiť dobu skladovania potravín a zamedziť vyhadzovaniu potravín.

### Rýchle chladenie nápojov

Na rýchle schladenie nápojov v chladiacej zóne zapnite funkciu superchladenie ❄️.

Ak chcete vychladiť veľké množstvo nápojov alebo chcete chladiť nápoje navyše aj v mraziacej zóne, potom v nastavovacom režime ⚙️ zvolte funkciu režim párty 🍷.

Fľaše, ktoré chcete rýchlo zachladiť v mraziacej zóne vyberte **najneskôr po hodine** opäť von. Tieto fľaše môžu prasknúť.

### Použitie príslušenstva

#### Príprava kociek ľadu

- Nádobu na ľad naplňte do  $3/4$  vodou a postavte ju na dno mraziacej zásuvky.
- Na uvoľnenie primrznutej misky s kockami ľadu použite tupý predmet, napr. rúčku lyžice.

**Tip:** Kocky ľadu sa z misky rýchlo uvoľnia, ak ju krátko podržíte pod tečúcou vodou.

# Čistenie a ošetrovanie

Nikdy neodstraňujte typový štítok umiestnený vo vnútri prístroja. V prípade poruchy bude potrebný.

Dbajte na to, aby sa voda nedostala do elektroniky alebo do osvetlenia.

 Nebezpečenstvo poškodenia vniknutou vlhkosťou.

Para z parného čistiaceho stroja môže poškodiť plastové a elektrické komponenty.

Na čistenie chladničky nepoužívajte žiaden parný čistiaci prístroj.

Do otvoru na odvádzanie vody z rozmrazovania sa nesmie dostať voda z čistenia.

## Rozmrazovanie

### Chladiaca zóna a zóna PerfectFresh Pro

Chladiaca zóna a zóna PerfectFresh Pro sa rozmrazujú automaticky.

Voda z rozmrazovania odteká žliabkom a odtokovou rúrkou do odparovacieho systému prístroja. Teplom kompresora sa voda z odmrazovania automaticky odparí.

Udržujte žliabok a otvor na odvádzanie vody z rozmrazovania čisté. Voda z rozmrazovania musí vždy voľne odtekať.

### Mraziaca zóna

Prístroj je vybavený systémom „NoFrost“, vďaka ktorému sa prístroj automaticky odmrazí a odparí.

Vznikajúca vlhkosť sa zráža na výparníku a občas sa automaticky odmrazí a odparí.

Automatickým odmrazovaním zostáva mraziaca zóna stále bez ľadu. Potraviny sa vďaka tomuto zvláštnemu systému nerozmrazia.

### Upozornenia k čistiacemu prostriedku

Vo vnútornom priestore chladničky používajte len čistiace a ošetrojúce prostriedky nezávadné pre potraviny.

Aby ste nepoškodili povrchové plochy, nepoužívajte **žiadne**

- čistiace prostriedky obsahujúce sódu, čpavok, kyseliny a chlór
- čistiace prostriedky na odstránenie vodného kameňa
- čistiace prostriedky na drhnutie (napr. drhnúci prášok, tekuté mlieko, drsné hubky)
- čistiace prostriedky obsahujúce rozpúšťadlá
- čistiace prostriedky na nerez
- čistiace prostriedky na umývačku riadu
- spreje na rúry na pečenie,
- čistiace prostriedky na sklo
- tvrdé hubky a kefy na drhnutie (napr. hubky na hrnce)
- odstraňovač nečistôt
- ostré kovové škrabky





Na čistenie odporúčame čistú savú utierku, vlažnú vodu a trošku prostriedku na ručné umývanie.

## Príprava prístroja na čistenie

### Čistenie len chladiacej zóny:

Zapnite režim čistenia . Chladenie v chladiacej zóne je pri tom vypnuté, vnútorné osvetlenie zostáva zapnuté.

- Senzorovým tlačidlom  alebo < nalistujte v nastavovacom režime > symbol .
- Stlačte OK.

Pri zapnutom režime čistenia  sa zobrazuje bodka • v hornom rohu displeja.

Zapnutý režim čistenia  sa zobrazuje na úvodnom displeji.

- Vyberte potraviny z chladiacej zóny a uskladnite ich na chladnom mieste.
- Vyberte na vyčistenie príslušenstvo, ktoré je možné vybrať (viď odstavec „Vybratie, rozloženie a vyčistenie príslušenstva“).

### Čistenie mraziacej zóny/celého prístroja:

- Vypnite prístroj.

Na displeji sa zobrazuje  a chladenie je vypnuté.

- Vyberte potraviny z mraziacej zóny/z prístroja a uskladnite ich na chladnom mieste.
- Vyberte na vyčistenie príslušenstvo, ktoré je možné vybrať (viď odstavec „Vybratie, rozloženie a vyčistenie príslušenstva“).

## Čistenie vnútorného priestoru

Prístroj čistite pravidelne, najmenej ale raz za mesiac.

Ak nečistoty dlhšiu dobu pôsobia, za určitých okolností sa už nedajú odstrániť.

Povrchy by sa mohli zafarbiť alebo zmeniť.

Odstraňujte nečistoty najlepšie ihneď.

- **Vnútorný priestor** vyčistíte čistou hubkou, vlažnou vodou a malým množstvom prostriedku na umývanie riadu.
- Po vyčistení ich utrite čistou vodou a vysušte utierkou.
- Žliabok a rúrku na odvádzanie vody z rozmrazovania čistite častejšie tyčinkou alebo podobným predmetom, aby voda z rozmrazovania mohla odtekať.
- Aby sa prístroj dostatočne vetral a nevytvárali sa v ňom zápachy, nechajte ho ešte chvíľu otvorený.

## Ručné čistenie príslušenstva alebo čistenie v umývačke riadu

Nasledujúce časti by sa mali čistiť **ručne**:

- dekoračné lišty nerezového vzhľadu
- odkladacia plocha s potlačou
- oddeľovacia doska s držiakom fliaš
- všetky zásuvky a veká zásuviek (v závislosti od modelu)
- variabilný držiak fliaš (ako príslušenstvo na dokúpenie)
- organizačný box (je možné ju získať ako príslušenstvo na dokúpenie)

Nasledujúce časti sú vhodné do **umývačky riadu**:

# Čistenie a ošetrovanie

**⚠** Nebezpečenstvo poškodenia príliš vysokými teplotami v umývačke riadu.

Časti prístroja sa môžu v umývačke riadu pri teplote vyššej ako 55 °C stať nepoužiteľné alebo sa môžu zdeformovať.

Pre časti vhodné pre čistenie v umývačke riadu voľte výhradne programy umývačky s teplotou maximálne 55 °C.

Kontaktom s prírodnými farbivami, napr. mrkvou, paradajkami a kečupom sa môžu plastové časti v umývačke riadu zafarbiť. Toto sfarbenie neovplyvní ich stabilitu.

- držiak na fľaše, priehradka na vajcia, miska na kocky ľadu
- držiaky a priehradky na fľaše v dvierkach prístroja (bez dekoračnej lišty nerezového vzhľadu)
- odkladacie plochy (bez líšt a bez potlačie)
- sklenené dosky (bez ochranných líšt)
- držiaky na pachové filtre (ako príslušenstvo na dokúpenie)

## Príslušenstvo za účelom čistenia vyberte a rozoberte

### Rozloženie držiaka/priehradky na fľaše

Skôr ako budete držiak/priehradku na fľaše čistiť v umývačke riadu, odstráňte dekoračné lišty nerezového vzhľadu.

Pri odstraňovaní dekoračných líšt postupujte nasledovne:

- Postavte držiak/priehradku na fľaše na pracovnú plochu.
- Začínajúc na jednej strane stiahnite dekoračnú lištu.

- Po vyčistení pripevnite dekoračnú lištu opäť na držiak/priehradku na fľaše.

### Rozobratie odkladacej plochy

Pred čistením odkladacej plochy zložte dekoračnú lištu. Postupujte pritom nasledovne:

- Položte odkladaciu plochu na pracovnú dosku na mäkkú podložku (napr. utierku).

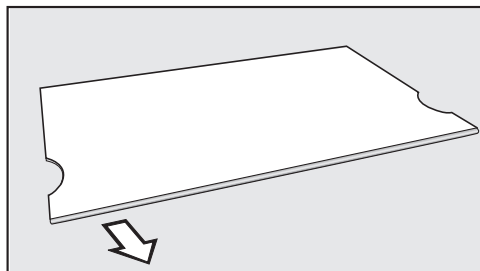

- Začínajúc na jednej strane stiahnite dekoračnú lištu.
- Po vyčistení upevnite lišty opäť na odkladacej ploche.

### Vybratie zásuvky

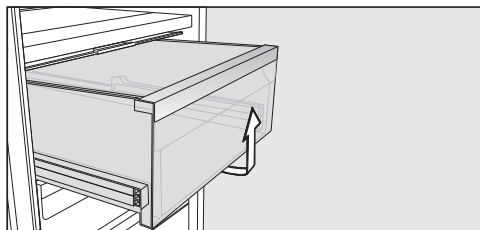

- Vyťahujte zásuvku a pritom ju vpredu nadvihujte.
- Po vyčistení zásuvku opäť zasuňte.

## Vybratie oddelovacej dosky s držiakom fľaš

- Zložte z oddelovacej dosky zadné sklenené dno.

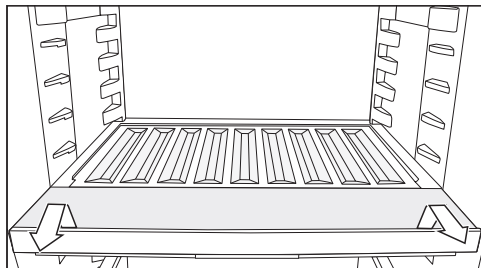

- Držiak na fľaše vpredu nadvihnite a vytiahnite von.
- Po vyčistení zasuňte držiak na fľaše až na doraz a zatlačte ho dole.
- Na oddelovaciu dosku opäť nasadte sklenené dná.

## Odobratie veka priehradky

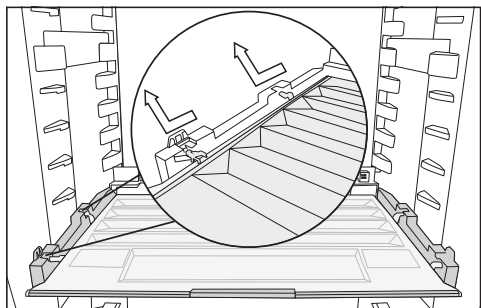

- Veko vpredu nadvihnite a vytiahnite ho von.
- Po vyčistení veko priehradky opäť zasuňte.

## Vybratie zásuviek a sklenených dosiek mraziacej zóny

- Vyťahujte zásuvku a pritom ju vpredu nadvihujte.
- Vyťahujte sklenenú dosku a pritom ju vpredu nadvihujte.

## Nasadenie zásuviek a sklenených dosiek mraziacej zóny

- Sklenenú dosku nasadte šikmo na vodiace lišty.
- Zasuňte sklenenú dosku a spustite ju pritom dole.
- Zásuvku nasadte šikmo na vodiace lišty.
- Zásuvku zasuňte šikmo a sa spustite ju pritom dole.

## Výmena pachových filtrov (príslušenstvo na dokúpenie)

Pachový filter v držiaku vymieňajte približne každých 6 mesiacov.

Symbol  na úvodnom displeji Vám pripomína, že musíte vymeniť pachové filtre.

Pachový vymeniteľný filter KKF-RF dostanete u servisnej služby Miele, u špecializovaného predajcu alebo v internetovom obchode Miele.

- Držiak na pachový filter stiahnite smerom hore z odkladacej plochy.

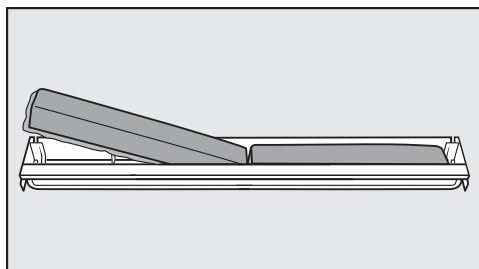

- Zložte oba pachové filtre a založte nové filtre s obrubou smerom dole do držiaka.

# Čistenie a ošetrovanie

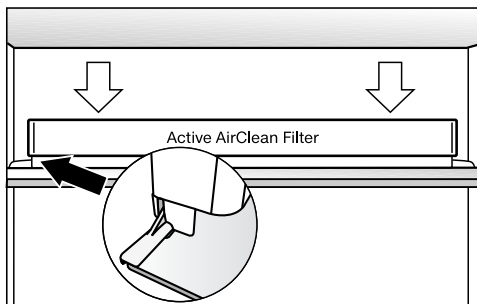

- Nasadíte držiak centricky na zadnú ochrannú lištu odkladacej plochy tak, aby tam zapadol.
- Na potvrdenie výmeny pachových filtrov stlačte senzorové tlačidlo **OK**.

Ukazovateľ výmeny pachového filtra zhasne a počítadlo času sa vynuluje.

Z úvodného displeja zhasne symbol .

## Čistenie čela prístroja a bočných stien

Ak nečistoty dlhšiu dobu pôsobia, nedajú sa už odstrániť a povrchy sa môžu zafarbiť alebo zmeniť. Povrchy by sa mohli zafarbiť alebo zmeniť.

Odstráňte najlepšie ihneď nečistoty z prednej časti prístroja a z bočných stien.

Všetky povrchy sú citlivé na poškrabanie a môžu sa zafarbiť alebo zmeniť, ak prídu do styku s nevhodnými čistiacimi prostriedkami.

Prečítajte si prosím informácie v odstavci „Pokyny k čistiacim prostriedkom“ na začiatku tejto kapitoly.

- Povrchy čistite čistou penovou utierkou, prostriedkom na umývanie riadu a teplou vodou. Na čistenie môžete použiť aj čistú, vlhkú utierku z mikrovlákná bez použitia čistiaceho prostriedku.

- Po vyčistení utrite čistou vodou a vysušte všetko mäkkou utierkou.

## Čistenie tesnenia na dvierkach

 Nebezpečenstvo poškodenia nesprávnym čistením.

Pri ošetrovaní tesnenia dvierok olejmi alebo tukmi môže tesnenie ostať pórovité.

Neošetrujte tesnenie dvierok olejom alebo tukmi.

- Tesnenie dvierok čistite pravidelne len čistou vodou a nakoniec tesnenie vyutierajte dôkladne utierkou.

## Čistenie vetracích a odvetrávacích profilov

Usadený prach zvyšuje spotrebu energie.

- Pravidelne čistite vetracie profily štetcom alebo vysávačom (použite na to napr. sací štetec pre vysávač Miele).

## Po čistení

- Nasadíte všetky časti do prístroja.

- Zapnite prípadne opäť prístroj.

- Ak ste aktivovali čistiaci režim  chladiacej zóny:

Na ovládacom paneli stlačte senzorové tlačidlo **OK**.

Na displeji sa zobrazí .

- Stlačte **OK**.

Pri vypnutom režime čistenia  zmizne bodka v hornom rohu displeja.

- Senzorovými tlačidlami **<** a **>** nalisťujete symbol  a stlačte **OK**.

Chladiaca zóna začne opäť chladiť.

- Zapnite funkciu supermrazenie ❄ na určitý čas, aby sa mraziaca zóna rýchlo vychladila.
- Zapnite funkciu superchladenie ❄ na určitý čas, aby sa chladiaca zóna rýchlo vychladila.
- Uložte potraviny do chladiacej zóny.
- Zasuňte mraziace zásuvky s potravinami na zmrazenie do mraziacej zóny akonáhle je tu teplota dostatočne nízka.
- Vypnite funkciu supermrazenie ❄, akonáhle bude dosiahnutá konštantná teplota mraziacej zóny najmenej -18 °C.
- Zatvorte dvierka prístroja.



## Čo robiť, keď ...

Väčšinu porúch a chýb, ku ktorým dochádza pri dennej prevádzke môžete sami odstrániť. V mnohých prípadoch môžete ušetriť čas a peniaze, pretože nemusíte volať servisnú službu.

Pod [www.miele.com/service](http://www.miele.com/service) získate informácie ako môžete sami odstrániť poruchy.

Nasledujúce tabuľky vám majú pomôcť nájsť príčinu poruchy alebo chyby a odstrániť ich.

Až do odstránenia poruchy podľa možnosti neotvárajte chladničku, aby ste udržali stratu chladu čo najmenšiu.

Problém	Príčina a odstránenie
<b>Prístroj nemá žiaden chladiaci výkon a nefunguje vnútorné osvetlenie pri otvorených dvierkach.</b>	Prístroj nie je zapnutý a na displeji svieti  ■ Zapnite prístroj.
	Sieťová zástrčka nie je správne zasunutá v zásuvke. ■ Zasuňte zástrčku do zásuvky. Pri vypnutom prístroji sa na displeji objaví  .
	Vypol sa istič domovej inštalácie. Prístroj, domové napätie alebo iný prístroj môže byť pokazený. ■ Zavolajte kvalifikovaného elektrikára alebo servisnú službu.
<b>Kompresor neustále beží.</b>	Nejedná sa o chybu. Pre šetrenie energie sa kompresor pri malej potrebe chladu prepne na nízke otáčky. Tým sa predĺži doba chodu kompresora.
<b>Kompresor sa zapína stále častejšie a na dlhšiu dobu, teplota v prístroji je príliš nízka.</b>	Sú zastavané alebo zaprášené vetracie a odvetrávacie profily. ■ Nezakrývajte vetracie a odvetrávacie profily. ■ Z vetracích a odvetrávacích profilov pravidelne odstraňujte prach.
	Boli často otvárané dvierka prístroja, alebo sa v ňom skladovalo prípadne mrazilo prívelké množstvo potravín. ■ Dvierka prístroja otvárajte len v prípade potreby a čo najkratšie.
	Potrebná teplota sa po určitej dobe opäť nastaví sama.
	Nie sú správne zatvorené dvierka prístroja. V mraziacej zóne sa pravdepodobne vytvorila hrubšia vrstva ľadu. ■ Zatvorte dvierka prístroja.

Problém	Príčina a odstránenie
	<p>Potrebná teplota sa po určitej dobe opäť nastaví sama. Ak sa už vytvorila hrubá vrstva ľadu, znižuje sa výkon chladenia a tým rastie spotreba energie.</p> <ul style="list-style-type: none"> <li>■ Prístroj rozmrazte a vyčistite ho.</li> </ul> <p>Teplota okolia je príliš vysoká. O čo vyššia je teplota okolia, o to dlhšie beží kompresor.</p> <ul style="list-style-type: none"> <li>■ Dbajte na pokyny v kapitole „Inštalácia“, odstavec „Miesto umiestnenia“.</li> </ul> <p>Prístroj nebol správne vbudovaný do výklenku.</p> <ul style="list-style-type: none"> <li>■ Prístroj zabudujte podľa pokynov v priloženom návode na montáž.</li> </ul> <p>Teplota v prístroji je nastavená príliš nízko.</p> <ul style="list-style-type: none"> <li>■ Opravte nastavenie teploty.</li> </ul> <p>Bolo zmrazené väčšie množstvo potravín naraz.</p> <ul style="list-style-type: none"> <li>■ Dbajte na pokyny v kapitole „Zmrazovanie a skladovanie“.</li> </ul> <p>Ešte je zapnutá funkcia superchladenie ❄️.</p> <ul style="list-style-type: none"> <li>■ Aby ste ušetrili energiu, sami vypnite včas funkciu superchladenie ❄️.</li> </ul> <p>Ešte je zapnutá funkcia supermrazenie ❄️.</p> <ul style="list-style-type: none"> <li>■ Aby ste ušetrili energiu, sami vypnite včas funkciu supermrazenie ❄️.</li> </ul>
<p><b>Kompresor sa zapína stále zriedkavejšie a na kratšiu dobu, teplota v prístroji stúpa.</b></p>	<p>Nejedná sa o chybu. Nastavená teplota je príliš vysoká.</p> <ul style="list-style-type: none"> <li>■ Opravte nastavenie teploty.</li> <li>■ Po 24 hodinách skontrolujte ešte raz teplotu.</li> </ul> <p>Zamrazené produkty sa začínajú rozmrazovať. Teplota v okolí, na ktorú je prístroj dimenzovaný nebola dosiahnutá. Kompresor sa zapína zriedkavejšie, keď je teplota v okolí nízka. Preto môže byť v mraziacej zóne príliš teplo.</p> <ul style="list-style-type: none"> <li>■ Dbajte na pokyny v kapitole „Inštalácia“, odstavec „Miesto umiestnenia“.</li> <li>■ Zvýšte teplotu okolia.</li> </ul>





## Čo robiť, keď ...

Problém	Príčina a odstránenie
<b>Prístroj je zamrznutý alebo sa vo vnútri prístroja tvorí kondenzát. Prípadne sa nesprávne zatvárajú dvierka.</b>	Tesnenie dvierok vykĺzlo z drážky. ■ Skontrolujte, či tesnenie dvierok sedí správne v drážke.
	Tesnenie dvierok je poškodené. ■ Skontrolujte, či je tesnenie dvierok poškodené.
<b>Tesnenie dvierok je poškodené alebo vykĺzlo.</b>	Tesnenie dvierok je možné vymeniť bez náradia. ■ Vymeňte tesnenie dvierok. Dostať je ho možné v špecializovaných obchodoch alebo u servisnej služby.



## Všeobecné problémy s prístrojom

Problém	Príčina a odstránenie
<b>Vo vlhkej priehradke s nastavením <math>\Delta\Delta\Delta</math> sú potraviny poškodené.</b>	Vo vlhkej priehradke sa nachádza príliš veľa kondenzátu. ■ Kondenzát odstráňte utierkou. ■ Vložte rošt alebo niečo podobné, tak aby mohla nadbytočná vlhkosť presakovať. ■ Otvorte kryt zásuvky tak, že zvolíte „Nezvýšená vlhkosť vzduchu $\delta$ “.
<b>Dno na chladiacej zóne je mokré.</b>	Je upchaný otvor na odvádzanie vody z rozmrazovania. ■ Vyčistite žliabok a otvor na odvádzanie vody z rozmrazovania.
<b>Mrazené produkty primrzli.</b>	Obal potravín nebol pri vkladaní suchý. ■ Uvoľnite primrznuté produkty tupým predmetom, napr. rúčkou lyžice.























Problém	Príčina a odstránenie
<p><b>Nezaznie výstražný tón, aj keď sú dvierka prístroja dlhší čas otvorené.</b></p>	<p>Nejedná sa o chybu. Výstražný tón bol v nastavovacom režime vypnutý. Ak chcete akustický alarm opäť zapnúť:</p> <ul style="list-style-type: none"> <li>■ Stlačte <i>OK</i>.</li> </ul> <p>Na displeji sa zobrazí .</p> <ul style="list-style-type: none"> <li>■ Senzorovým tlačidlom &lt; alebo &gt; nalistujte symbol .</li> <li>■ Stlačte <i>OK</i>.</li> <li>■ Senzorovým tlačidlom &lt; alebo &gt; nalistujte symbol .</li> <li>■ Stlačte <i>OK</i>.</li> <li>■ Zvoľte senzorovými tlačidlami &lt; a &gt; požadovanú hlasitosť výstražných a signálnych tónov.</li> <li>■ Stlačte <i>OK</i>.</li> </ul> <p>Pri zapnutých výstražných a signálnych tónoch sa zobrazuje .</p>

## Hlásenia na displeji



Problém	Príčina a odstránenie
<p><b>Na displeji svieti symbol , prístroj nemá žiaden chladiaci výkon, jeho obsluha a vnútorné osvetlenie sú ale funkčné.</b></p>	<p>Je zapnutá výstavná prevádzka.</p> <ul style="list-style-type: none"> <li>■ Stlačte <i>OK</i>.</li> </ul> <p>Na displeji sa zobrazí Miele, a potom štartovacia obrazovka.</p> <ul style="list-style-type: none"> <li>■ Stlačte <i>OK</i>.</li> <li>■ Senzorovým tlačidlom  alebo &gt; nalistujte v nastavovacom režime symbol &lt;.</li> <li>■ Stlačte <i>OK</i>.</li> </ul> <p>Po vypnutí výstavnej prevádzky  sa prístroj vypne a musíte ho opäť zapnúť.</p>





## Čo robiť, keď ...

Problém	Príčina a odstránenie
<p>Na displeji svieti , a prístroj nie je možné obsluhovať.</p>	<p>Je ešte zapnutá funkcia čistenia.</p> <ul style="list-style-type: none"> <li>■ Vypnite funkciu čistenia stlačením senzorového tlačidla OK.</li> </ul> <p>Na displeji sa zobrazí .</p> <ul style="list-style-type: none"> <li>■ Stlačte OK.</li> </ul> <p>Pri vypnutom režime čistenia  zhasne bodka v hornom rohu čistenia.</p> <ul style="list-style-type: none"> <li>■ Senzorovým tlačidlom &lt; alebo &gt; nalistujte symbol  a stlačte OK.</li> </ul> <p>Prístroj začne opäť chadiť.</p>
<p>Na displeji sa nič nezobrazuje. Je čierny.</p>	<p>Je zapnutý režim sabat : Vnútorne osvetlenie je vypnuté a prístroj chladí.</p> <ul style="list-style-type: none"> <li>■ Stlačte OK.</li> </ul> <p>Na displeji sa zobrazí .</p> <ul style="list-style-type: none"> <li>■ Stlačte OK.</li> </ul> <p>Pri zapnutej funkcii režimu sabat  sa zobrazuje bodka v hornom rohu displeja .</p> <ul style="list-style-type: none"> <li>■ Stlačte OK.</li> </ul> <p>Pri vypnutej funkcii režimu sabat  zhasne bodka v hornom rohu displeja.</p>
<p>Na displeji svieti , a prístroj nie je možné obsluhovať.</p>	<p>Je zapnutá blokovacia funkcia.</p> <ul style="list-style-type: none"> <li>■ Prístroj nachvíľu odblokujte alebo úplne vypnite blokovaciu funkciu (viď kapitola „Vykonanie ďalších nastavení“, odstavec „Krátka deaktivácia alebo úplné vypnutie blokovacej funkcie / “).</li> </ul>
<p>Na úvodnom displeji svieti symbol , navyše zaznie signálny tón.</p>	<p>Indikátor výmeny pachového filtra  Vám pripomína, že musíte vymeniť pachový filter.</p> <ul style="list-style-type: none"> <li>■ Vymeňte pachový filter v držiaku (viď kapitola „Čistenie a starostlivosť“, odstavec „Výmena pachového filtra (príslušenstvo na zakúpenie“) a výmenu pachového filtra potvrdíte stlačením senzorového tlačidla OK.</li> </ul> <p>Z úvodného displeja zhasne symbol .</p>
<p>Na príslušnom displeji teploty sa rozsvieti  , okrem toho zaznie výstražný tón a pulzuje vnútorné osvetlenie.</p>	<p>Aktivoval sa <b>alarm dvierok</b>.</p> <ul style="list-style-type: none"> <li>■ Stlačte OK.</li> </ul> <p>Výstražný tón prestane znieť, symbol   zhasne a vnútorná kontrolka opäť bez prerušenia rozsvieti.</p> <ul style="list-style-type: none"> <li>■ Zatvorte príslušné dvierka prístroja.</li> </ul>



Problém	Príčina a odstránenie
<p><b>Na príslušnom ukazovateli teploty mraziacej zóny svieti  a navyiac zaznie výstražný tón.</b></p>	<p>Bol aktivovaný <b>teplotný alarm</b>, mraziaca zóna je v závislosti od nastavenej teploty príliš teplá alebo príliš studená.</p> <p>Dôvodmi by mohli byť napríklad:</p> <ul style="list-style-type: none"> <li>– Často boli otvárané dverka prístroja.</li> <li>– Bolo zmrazené väčšie množstvo potravín bez pripnutia funkcie supermrazenie.</li> <li>– Došlo k dlhodobejšiemu výpadku siete (výpadok prúdu).</li> <li>– Prístroj je pokazený.</li> </ul> <p>■ Stlačte <b>OK</b>.</p> <p>Výstražné hlásenie bolo potvrdené:  zhasne a výstražný tón utíchne.</p> <p>Na displeji asi 1 minútu bliká najvyššia teplota, ktorá bola doteraz v mraziacej zóne. Potom ukazovateľ teploty prejde na aktuálnu teplotu v mraziacej zóne.</p> <p>Blikajúce zobrazenie teploty môžete predčasne zrušiť:</p> <p>■ Stlačte <b>OK</b>.</p> <p>Najvyššia zobrazená teplota sa vymaže. Potom sa na ukazovateli teploty opäť objaví skutočná aktuálna teplota mraziacej zóny.</p> <p>■ Zrušte stav alarmu.</p> <p>■ Podľa teploty skontrolujte potraviny, či nie sú čiastočne alebo úplne rozmrazené. Ak je tomu tak, potraviny pred opätovným zmrazením spracujte (varením alebo pečením).</p>

## Čo robiť, keď ...





Problém	Príčina a odstránenie
<p>Na displeji svieti  a dodatočne zaznie výstražný tón.</p>	<p>Je zobrazený výpadok siete: Teplota v mraziacej zóne za posledné dni alebo hodiny výpadkom siete alebo prerušením dodávky prúdu stúpla príliš vysoko.</p> <ul style="list-style-type: none"><li>■ Stlačte <i>OK</i>.</li></ul> <p>Chybové hlásenie bolo potvrdené:  zhasne a výstražný tón utíchne.</p> <p>Na ukazovateli teploty mraziacej zóny asi 1 minútu bliká najvyššia teplota, ktorá bola doteraz v mraziacej zóne. Potom ukazovateľ teploty prejde na aktuálnu teplotu v mraziacej zóne.</p> <p>Blikajúce zobrazenie teploty môžete predčasne zrušiť:</p> <ul style="list-style-type: none"><li>■ Stlačte <i>OK</i>.</li></ul> <p>Najvyššia zobrazená teplota sa vymaže. Potom sa na ukazovateli teploty opäť objaví skutočná aktuálna teplota mraziacej zóny. Prístroj potom pracuje ďalej s posledným nastavením teploty.</p> <ul style="list-style-type: none"><li>■ Zrušte stav alarmu.</li><li>■ Podľa teploty skontrolujte potraviny, či nie sú čiastočne alebo úplne rozmrazené. Ak je tomu tak, potraviny pred opätovným zmrazením spracujte (varením alebo pečením).</li></ul>

Problém	Príčina a odstránenie
<p><b>Na displeji svieti , prípadne sa zobrazí chybový kód F s číslicami. Dodatočne zaznie výstražný tón.</b></p>	<p>Vyskytla sa porucha.</p> <ul style="list-style-type: none"> <li>■ Vypnite výstražný tón dotykcom na <i>OK</i>.</li> <li>■ Zavolajte servisnú službu.</li> </ul> <p>Pre nahlásenie poruchy potrebujete k zobrazenému kódu chyby aj označenie modelu a číslo výrobku Vášho prístroja. Tieto informácie  si môžete dať priamo zobrazíť:</p> <ul style="list-style-type: none"> <li>■ Stlačte <i>OK</i>.</li> </ul> <p>Na displeji sa zobrazia potrebné údaje prístroja.</p> <ul style="list-style-type: none"> <li>■ Stlačte <i>OK</i>.</li> <li>■ Pre vypnutie prístroja senzorovým tlačidlom &lt; alebo &gt; nalistujte symbol .</li> <li>■ Na opustenie zobrazených informácií nalistujte senzorovým tlačidlom &lt; alebo &gt; symbol .</li> <li>■ Stlačte <i>OK</i>.</li> </ul> <p>Zobrazuje sa chyba prístroja: Tento ukazovateľ má vždy prednosť a preruší ihneď každé nastavenie, ktoré chcete práve navoliť.</p> <p>Chyba prístroja sa zobrazí uprednostnene pred existujúcim alarmom dvierok a/alebo teplotou.</p>

## Vnútorne osvetlenie

Problém	Príčina a odstránenie
	<p> Nebezpečenstvo úrazu elektrickým prúdom pri odkrytých kábloch. Zložením krytu osvetlenia môžete dôjsť do kontaktu s časťami pod napätím. Neodstraňujte kryt osvetlenia. LED osvetlenie smie vymieňať a opravovať výlučne servisná služba.</p>
	<p> Nebezpečenstvo úrazu LED osvetlením. Osvetlenie zodpovedá rizikovej skupine RG 2. Keď je kryt pokazený, môže dôjsť k zraneniu očí. Pri pokazenom kryte lampy sa nepozerajte optickými nástrojmi (lupou alebo podobnými) z bezprostrednej blízkosti do osvetlenia.</p>

## Čo robiť, keď ...

Problém	Príčina a odstránenie
<b>Nefunguje vnútorné osvetlenie.</b>	Prístroj nie je zapnutý. ■ Zapnite prístroj.
	Režim sabat  je zapnutý: Displej je čierny a prístroj chladí. ■ Stlačte OK.
	Na displeji sa zobrazí  . ■ Stlačte OK.
	Pri zapnutej funkcii režimu sabat  sa zobrazuje bodka v hornom rohu displeja •. ■ Stlačte OK.  Pri vypnutej funkcii režimu sabat  zhasne bodka v hornom rohu displeja.
<b>Vnútorné osvetlenie pulzuje.</b>	Nejedná sa o chybu. Alarm dvierok bol aktivovaný a vnútorné svetlo pulzuje s výstražným tónom.

Prístroj vydáva počas prevádzky rôzne zvuky.  
 Pri nižšom chladiacom výkone pracuje prístroj šetriac energiu, ale dlhšie. Hlasitosť je menšia.  
 Pri vyššom chladiacom výkone sa potraviny rýchlejšie schladia.  
 Hlasitosť je vyššia.

Normálne zvuky	Čím vznikajú?
<b>Prskanie, syčanie</b>	Chladivo sa vstrekuje do chladiaceho okruhu.
<b>Bublanie, žblnkanie, špliechanie</b>	Chladivo prúdi potrubím.
<b>Hučanie</b>	Prístroj chladí.
<b>Klikanie</b>	Termostat zapína alebo vypína kompresor.
<b>Bzučanie, šumenie</b>	Ventilátor je spustený. Automatický otvárač dvierok otvára alebo zatvára dvierka spotrebiča.
<b>Pukanie</b>	V chladničke dochádza k expanzii materiálu.
<b>Rachotanie</b>	Ventily alebo klapky sú aktívne.
<b>Bzučanie (chladničky so zásobníkom na vodu)</b>	Voda sa čerpá zo zásobníka.
<b>Šumenie (chladiace prístroje s tlmičom zatvárania dvierok)</b>	Dvierka prístroja s tlmičom zatvárania sa otvoria alebo zatvoria.
Uvedomte si, že zvukom prichádzajúcim z kompresora a prúdenia v chladiacom okruhu nemožno zabrániť.	

## Príčiny zvukov

Zvuky	Príčina a odstránenie
<b>Vibrovanie, hrkanie, cinkanie</b>	Prístroj nestojí rovno. Prístroj upravte pomocou vodováhy. Použite pritom nastavovacie nohy pod prístrojom.
	Prístroj sa dotýka nábytku alebo iných prístrojov. Odsuňte prístroj.
	Zásuvky, koše alebo odkladacie plochy sa trasú alebo zasekávajú. Skontrolujte vyberateľné časti a prípadne ich opäť nasad'te.
	Fľašky alebo nádoby sa dotýkajú. Odsuňte fľašky alebo nádoby mierne od seba.
	Prepravný držiak na kábel (podľa modelu) visí ešte na zadnej stene prístroja. Odstráňte prepravný držiak na kábel.



Pod [www.miele.com/service](http://www.miele.com/service) získate informácie ako môžete sami odstrániť poruchy a o Miele náhradných dieloch.

## Kontakt pri poruchách

Pri poruchách, ktoré neviete sami odstrániť, informujte napr. Vášho Miele odborného predajcu alebo Miele servisnú službu.

Miele zákaznícku službu môžete objednať online pod [www.miele.com/service](http://www.miele.com/service).

Kontaktné údaje Miele zákazníckej služby nájdete na konci tohto dokumentu.

Zákaznícka služba potrebuje označenie modelu a výrobné číslo (Fabr./SN/Nr.). Oba údaje nájdete na typovom štítku vo vnútri chladničky alebo v závislosti od modelu v nastavovacom režime pod informáciami **i**.

## Databáza EPREL

Od 1. marca 2021 bude možné nájsť informácie k označovaniu spotreby energie a požiadavkách na ekologický dizajn v európskej databáze produktov (EPREL). Cez nasledovný link <https://ep-rel.ec.europa.eu/> sa dostanete do databázy produktov. Tu budete vyzvaný zadať označenie modelu.

Označenie modelu nájdete na typovom štítku vo vnútri chladničky alebo v závislosti od modelu v nastavovacom režime pod informáciami **i**.

**Miele**

XXXXXX ← Nr. XX/XXXXXXXXXX.

WEINTEMPERATURSCHRANK-UNTERTISCH-MODELL  
 MULTITEMPERATURE WINE STORAGE CABINET-UNDERCOUNTER TOP  
 ARMOIRE DE MISE EN TEMP. DES VINS/BOC. ENCASTRABLE SOUS PLAN  
 ARMARIO P. ACCIONCIONAMTO. VINO/CAJONERA POUTRUBAJU ENCOMERA  
 ВИННЫЙ ТЕМПЕРАТУРНЫЙ ШКАФ

Klasse/Class Classe/Clase SN-ST	Ap-Typ/AP-Type AP-Type/AP-Tipo	Bruttokapazität/Gross Capacity Volume Brui/Capacitat Bruta XXXX l	Gelfriervermögen/Freezing Capacity Pouvoir de Congel/Capac.Congeladora
---------------------------------------	-----------------------------------	---	---

<table style="width: 100%; border-collapse: collapse;"> <tr> <td style="width: 15%; font-size: x-small;">Nutzinhalt Net Capacity</td> <td style="width: 15%; font-size: x-small;">Ges Tot</td> <td style="width: 15%; font-size: x-small;">/K /R</td> <td style="width: 15%; font-size: x-small;">/G /F</td> <td style="width: 15%; font-size: x-small;">/WEIN /WINE</td> <td style="width: 15%; font-size: x-small;">/KALT /CHILL</td> </tr> <tr> <td style="font-size: x-small;">Volume U e Capac. Util</td> <td style="font-size: x-small;">Tot</td> <td style="font-size: x-small;">/R /F</td> <td style="font-size: x-small;">/C /C</td> <td style="font-size: x-small;">/WINE /WINE</td> <td style="font-size: x-small;">/CHILL /CHILL</td> </tr> </table>	Nutzinhalt Net Capacity	Ges Tot	/K /R	/G /F	/WEIN /WINE	/KALT /CHILL	Volume U e Capac. Util	Tot	/R /F	/C /C	/WINE /WINE	/CHILL /CHILL	<b>R600a: XXg</b>
Nutzinhalt Net Capacity	Ges Tot	/K /R	/G /F	/WEIN /WINE	/KALT /CHILL								
Volume U e Capac. Util	Tot	/R /F	/C /C	/WINE /WINE	/CHILL /CHILL								

## Záruka

Záručná doba predstavuje 2 roky.

Ďalšie informácie nájdete na dodaných záručných podmienkach.

# Informácie

---

## Prehlásenie o zhode

Miele týmto prehlasuje, že táto kombinácia chladničky s mrazničkou zodpovedá smernici 2014/53/EU.

Úplný text prehlásenia o zhode EÚ je k dispozícii na jednej z nasledujúcich internetových adries:

- Produkty, na stiahnutie [www.miele.sk](http://www.miele.sk)

frekvenčné pásmo	2,4000 GHz – 2,4835 GHz
------------------	-------------------------

maximálny vysielací výkon	< 100 mW
---------------------------	----------

## Autorské práva a licencie

Pre obsluhu a riadenie komunikačného modulu využíva Miele vlastné alebo iné softwarové aplikácie, na ktoré sa nevzťahujú licenčné podmienky platné pre tzv. otvorený software. Tieto aplikácie alebo softwarové komponenty sú chránené autorským právom. Je nutné rešpektovať právomoci spoločnosti Miele a tretích strán, vyplývajúce z autorského práva.

Súčasťou komunikačného modulu integrovaného v prístroji sú tiež softwarové komponenty, ktoré sú v rámci licenčných podmienok upravujúcich otvorený software predávané ďalej. Príslušné komponenty s otvoreným zdrojovým kódom spolu s príslušnými údajmi o autorských právach, kópiami aktuálne platných licenčných podmienok a prípadne ďalšie informácie sú dostupné lokálne prostredníctvom IP adresy a internetového prehliadača (<https://<IP adresa>/Licenses>). Úpravy popredajných záruk licenčných podmienok pre komponenty s otvoreným zdrojovým kódom vymedzené na tomto mieste platia len vo vzťahu k príslušným držiteľom práv.

Miele s.r.o.  
Mlynské nivy 16  
821 09 Bratislava  
Tel.: +421 2 58 103 111  
Servis-tel.: +421 2 58 103 131  
E-mail: info@miele.sk  
Internet: www.miele.sk

**Servisná služba Miele**  
**príjem servisných zákaziek**  
**0800 MIELE1**  
**(0800 643 531)**

Miele & Cie. KG  
Carl-Miele-Straße 29  
33332 Gütersloh  
Nemecko

KFN 4377 ..., KFN 4397 ...

sk-SK

M.-Nr. 12 877 120 / 00