



## Gebruiksaanwijzing en opstellingsinstructies Professionele wasmachine PWM 509 PWM 511

---

Lees **altijd eerst** de gebruiksaanwijzing voordat u het apparaat plaatst, installeert en in gebruik neemt. Dat is veilig voor u en zo voorkomt u schade.

nl-NL

# Inhoud

---

<b>Uw bijdrage aan de bescherming van het milieu</b> .....	<b>6</b>
Afdanken van het apparaat.....	6
<b>Veiligheidsinstructies en waarschuwingen</b> .....	<b>7</b>
Toelichting bij de veiligheidstips en waarschuwingen op de machine .....	7
Verantwoord gebruik.....	8
Voorspelbaar onjuist gebruik .....	9
Technische veiligheid .....	10
Veilig gebruik .....	12
Chloor en schade aan onderdelen .....	14
Accessoires .....	15
Afdanken van het apparaat.....	15
<b>Beschrijving machine</b> .....	<b>16</b>
Beschrijving machine.....	16
Bedieningspaneel .....	17
<b>Bediening</b> .....	<b>18</b>
Sensortoetsen en touchscreen .....	18
Hoofdmenu .....	18
Voorbeelden voor de bediening.....	19
Bediening van de waterrettevariant.....	22
<b>Wassen</b> .....	<b>23</b>
Wassen voorbereiden.....	23
Wasmachine vullen en inschakelen.....	24
Wasmachine vullen .....	24
Wassen met wasmiddellade.....	26
Wasmiddel doseren via de wasmiddellade .....	26
Apart spoelen met wasverzachter of appreteermiddel.....	26
Separaat stijfisel gebruiken .....	26
Programma kiezen.....	28
Programma-instellingen kiezen .....	29
Extra functies kiezen .....	32
Voorwas  .....	32
Inweken  .....	32
Spoelen plus  .....	32
Spoelstop  .....	32
Bijvulstop  .....	32
Intensief  .....	32
Extra water  .....	32
Programmastart – einde programma .....	33
Timer .....	34
<b>Nadere bijzonderheden over het programmaverloop</b> .....	<b>35</b>
Centrifugeren .....	35
Kreukbeveiliging.....	35
<b>Programmaverloop wijzigen</b> .....	<b>36</b>
Programma wijzigen.....	36
Wasprogramma wijzigen .....	36
Programma onderbreken.....	36
Wasmachine inschakelen na een stroomstoring .....	37
Trommel bijvullen/wasgoed eruit halen .....	38

<b>Nuttige tips</b> .....	<b>39</b>
Nuttige tips.....	39
Service.....	40
Hulp bij storingen .....	40
U kunt geen wasprogramma starten .....	40
Afbreking programma en foutmelding.....	41
Het display toont een bericht .....	41
Een tegenvallend wasresultaat.....	42
Algemene problemen met de wasmachine .....	42
De deur kan niet worden geopend of gesloten .....	43
Het openen van de deur bij verstopte afvoer en/of stroomuitval .....	43
<b>Reiniging en onderhoud</b> .....	<b>46</b>
Roestvorming van buitenaf .....	46
Wasmiddellade, wasmiddelvakjes en zuighevel reinigen .....	47
Zeefjes in de watertoevoer reinigen .....	48
<b>Installatie</b> .....	<b>50</b>
Wasmachine plaatsen .....	50
Bevestigen.....	50
Algemene gebruiksvoorwaarden.....	50
Om het onderhoud te vergemakkelijken .....	51
PWM 509 .....	51
PWM 511 .....	51
Wasmachine plaatsen .....	52
Sokkelopstelling.....	52
Transportbeveiliging.....	53
Uitlijnen.....	55
Wateraansluiting.....	56
Gebruik van terugslagkleppen .....	56
Warmwateraansluiting.....	58
Koudwateraansluiting.....	58
Elektrische aansluiting.....	60
Verwijzing naar externe apparaten.....	60
Opties/Bij te bestellen accessoires .....	60
Connectorbox.....	60
Wifi-/LAN-interface .....	62
Sokkel (APWM037/038/039).....	62
<b>Exploitatieniveau</b> .....	<b>63</b>
Exploitatieniveau openen .....	63
Open exploitatieniveau (Self Service) .....	63
Toegang met code .....	63
Code wijzigen.....	63
Instellingen beëindigen.....	63

# Inhoud

---

Bediening / Display .....	64
Taal .....	64
Taalstartmenu.....	64
Talen vastleggen.....	64
Dagtijd .....	65
Datum.....	65
Logo .....	65
Startscreen .....	65
Modus .....	65
Lichtsterkte display .....	65
Uitschakeling display.....	65
Uitschakeling machine.....	65
Volume .....	66
Zichtbaarheid parameters .....	66
Voorpro-grammering.....	66
Memory.....	66
Meet systeem .....	66
Code exploitant.....	66
Wifi.....	67
Programmakuze.....	68
Besturing.....	68
Programmapakketten.....	68
Favoriete programma's .....	68
Programma's ordenen.....	68
Kleurentoew. programma .....	69
Code expert .....	69
procestechniek .....	70
Kreuk-beveiliging.....	70
Automatische waterafvoer .....	71
Service .....	71
Serviceinterval.....	71
Externe toepassingen .....	71
Vergrendeling betaalsysteem.....	71
Connector-box .....	71
Automatische dosering.....	71
Dosering.....	71
Piekbelasting vermijden.....	72
Machineparameters.....	72
Maximaal toerental.....	72
Maximale temperatuur.....	72
Juridische informatie .....	72
<b>Opname in een netwerk .....</b>	<b>73</b>
Handleiding voor pairing.....	73
Netwerkverbinding .....	73
Exploitatieniveau openen .....	73
Eerste configuratie netwerk .....	73
Netwerkverbinding handmatig configureren .....	74
Netwerkverbinding via WPS configureren.....	75
Netwerkverbinding via Soft-AP configureren.....	76
Netwerkverbinding via LAN-kabel configureren .....	76
Wifi/LAN-interface geconfigureerd .....	77

Technische gegevens .....	77
<b>Technische gegevens .....</b>	<b>79</b>
Apparaatgegevens PWM 509/511 .....	79
Elektrische aansluiting .....	79
Afmetingen voor plaatsing PWM 509 .....	79
Afmetingen voor plaatsing PWM 511 .....	79
Gewicht en vloerbelasting.....	79
Emissiewaarden .....	79
Wifi.....	79
Productveiligheid.....	80
EU-conformiteitsverklaring .....	80
<b>Gegevensbescherming wifi .....</b>	<b>81</b>
Gegevensbescherming en gegevensintegriteit.....	81
Fabrieksinstelling netwerkconfiguratie .....	81
Auteursrechten en licenties .....	81

### Afvoeren van de verpakking

De verpakking beschermt de wasmachine tegen transportschade. Het verpakkingsmateriaal is uitgekozen met het oog op een zo gering mogelijke belasting van het milieu en de mogelijkheden voor recycling.

Door verpakkingsmateriaal te hergebruiken, wordt er op grondstoffen bespaard en wordt er minder afval geproduceerd. Uw leverancier neemt de verpakking terug.

### Afdanken van het apparaat

Oude elektrische en elektronische apparaten bevatten meestal nog waardevolle materialen. Ze bevatten echter ook schadelijke stoffen die nodig zijn geweest om de apparaten goed en veilig te laten functioneren. Als u uw af te danken apparaat bij het gewone afval doet of er op een andere manier niet goed mee omgaat, kunnen deze stoffen schadelijk zijn voor de gezondheid en het milieu. Doe uw af te danken apparaat daarom nooit bij het gewone huisafval.

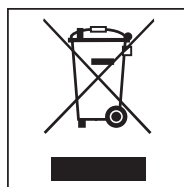

Lever het apparaat in bij een gemeentelijk inzameldepot voor afgedankte elektrische en elektronische apparaten. Vraag uw handelaar indien nodig om inlichtingen. Het af te danken apparaat moet totdat u het wegbrengt buiten het bereik van kinderen worden bewaard.

### Energie besparen

#### Energie- en waterverbruik

- Maak zoveel mogelijk gebruik van de **maximale** beladingscapaciteit van een wasprogramma. U gebruikt dan relatief gezien de minste hoeveelheid energie en water.
- Gebruik, indien geschikt, programma's uit het programmapakket ECO. De programma's worden gekenmerkt door een bijzonder laag energieverbruik.

#### Wasmiddelen

- Gebruik maximaal zoveel wasmiddel als op de wasmiddelverpakking staat aangegeven.
- Verlaag bij een geringere belading de wasmiddelhoeveelheid.





#### Tip voor machinaal drogen

Om energie te besparen tijdens het drogen, selecteert u het hoogst mogelijke centrifugetoerental voor het betreffende wasprogramma.

# Veiligheidsinstructies en waarschuwingen

Oorspronkelijke gebruiksaanwijzing

## Toelichting bij de veiligheidstips en waarschuwingen op de machine

	Lees de gebruiksaanwijzing
	Pas op, hete oppervlakken
	Pas op, spanning tot 1000 volt
	Beschermende aardingsleiding
	Beschermende potentiaalvereffening

Deze wasmachine voldoet aan de geldende veiligheidsvoorschriften. Onjuist gebruik kan echter persoonlijk letsel of materiële schade tot gevolg hebben.

Lees daarom de gebruiksaanwijzing aandachtig door voordat u de wasmachine in gebruik neemt. De gebruiksaanwijzing bevat belangrijke instructies met betrekking tot de inbouw, de veiligheid, het gebruik en het onderhoud. Dat is veiliger voor uzelf en u voorkomt schade aan de wasmachine.

Miele adviseert u uitdrukkelijk om het hoofdstuk over de installatie van de wasmachine en de veiligheidstips en waarschuwingen te lezen en op te volgen.

Wanneer de veiligheidstips en waarschuwingen niet worden opgevolgd, kan Miele niet aansprakelijk worden gesteld voor schade die daarvan het gevolg is.

Bewaar de gebruiksaanwijzing zorgvuldig en geef deze door aan een eventuele volgende eigenaar.

Als meerdere personen de wasmachine bedienen, moeten de veiligheidstips en waarschuwingen voor deze personen toegankelijk worden gemaakt en/of worden uitgelegd.

### Verantwoord gebruik

- ▶ De wasmachine is uitsluitend bestemd voor het wassen van textiel dat volgens de aanwijzingen van de producent op het onderhoudsetiket in de wasmachine mag worden gewassen. Ieder ander gebruik kan gevaarlijk zijn. De fabrikant kan niet aansprakelijk worden gesteld voor schade die wordt veroorzaakt door gebruik voor andere doeleinden dan hier aangegeven of door foutieve bediening.
- ▶ De wasmachine moet overeenkomstig de gebruiksaanwijzing worden gebruikt, regelmatig worden onderhouden en de werking moet regelmatig worden gecontroleerd.
- ▶ De wasmachine is uitsluitend bestemd voor gebruik binnenshuis.
- ▶ Plaats de wasmachine niet in een vorstgevoelige ruimte. Bevroren slangen kunnen scheuren of barsten. De betrouwbaarheid van de elektronica kan door temperaturen onder het vriespunt afnemen.
- ▶ Deze wasmachine is uitsluitend bestemd voor professioneel gebruik.
- ▶ Als de machine in een professionele omgeving wordt gebruikt, mag alleen geïnstrueerd/opgeleid personeel of gekwalificeerd personeel de machine bedienen. Als de machine wordt gebruikt in een openbaar toegankelijke ruimte, moet de gebruiker ervoor zorgen dat de machine veilig kan worden gebruikt.
- ▶ Deze wasmachine mag niet op een niet-stationaire locatie (bijv. op een schip) worden gebruikt.
- ▶ Personen die op grond van hun fysieke of psychische gesteldheid, hun onervarenheid of gebrek aan kennis van dit apparaat niet in staat zijn om het veilig te bedienen, mogen het alleen gebruiken als ze onder toezicht staan van of worden geïnstrueerd door een verantwoordelijke persoon.
- ▶ Kinderen onder 8 jaar mogen alleen in de buurt van de wasmachine komen als ze constant onder toezicht staan.
- ▶ Kinderen vanaf 8 jaar mogen de wasmachine alleen zonder toezicht gebruiken als ze precies weten hoe ze deze veilig moeten bedienen. De kinderen moeten zich bewust zijn van de gevaren van een foutieve bediening.
- ▶ Kinderen mogen de wasmachine niet zonder toezicht reinigen of onderhouden.
- ▶ Houd kinderen in de gaten wanneer deze zich in de buurt van de wasmachine bevinden. Laat kinderen nooit met de wasmachine spelen.
- ▶ U mag desinfectieprogramma's nooit onderbreken, omdat dit een negatieve invloed op het desinfectieresultaat kan hebben. De desinfectiestandaard van thermische en chemothermische procedés dient door de exploitant routinematig te worden bewaakt.

## Voorspelbaar onjuist gebruik

▶ Gebruik nooit reinigingsmiddelen die oplosmiddelen bevatten (zoals wasbenzine) in de wasmachine. Onderdelen kunnen beschadigd raken en er kunnen giftige dampen vrijkomen. **Er bestaat brand- en explosiegevaar.**

▶ Als u op hoge temperaturen wast, houd er dan rekening mee dat het kijkvenster heet wordt. Zorg er daarom voor dat kinderen tijdens het wassen het kijkvenster niet kunnen aanraken.

### **U kunt zich branden!**

▶ Sluit de deur na elk wasprogramma. Zo voorkomt u dat kinderen in de wasmachine klimmen of voorwerpen erin verstoppen en dat kleine dieren opgesloten raken.

▶ De veiligheidsfuncties en de bedieningselementen van de wasmachine mogen niet worden beschadigd, verwijderd of omzeild.

▶ Machines met beschadigde bedieningselementen of waarvan de isolatie van kabels beschadigd is, mogen alleen worden vervangen door de fabrikant/service of door een gekwalificeerde elektricien.

▶ Het bij het wassen gebruikte water is sop en geen drinkwater! Zorg ervoor dat het sop via een daarvoor bestemd waterafvoersysteem afgevoerd wordt.

▶ Controleer altijd of de trommel stilstaat voordat u het wasgoed uit de trommel haalt. Het is zeer gevaarlijk om uw hand in een nog draaiende trommel te steken.

▶ Voorkom dat u met uw ledematen vastgeklemd raakt tussen de deur en het frame.

**Let op:** de deur van de wasmachine wordt automatisch vergrendeld zodra de machine start.

▶ Let bij het gebruik en combineren van speciale reinigingsmiddelen en speciale producten op de aanwijzingen van de betreffende fabrikant. Gebruik het middel alleen voor de toepassingen die door de producent zijn aangegeven. Hiermee voorkomt u materiaalschade en eventuele heftige chemische reacties.

## Technische veiligheid

▶ Controleer de wasmachine voor plaatsing op zichtbare schade. Een beschadigde wasmachine mag niet worden geïnstalleerd en in gebruik genomen.

▶ De elektrische veiligheid van deze wasmachine is uitsluitend gegarandeerd als deze wordt aangesloten op een aardingssysteem dat volgens de geldende voorschriften is geïnstalleerd. Het is belangrijk dat wordt nagegaan of aan deze fundamentele veiligheidsvoorwaarde is voldaan. Laat in geval van twijfel de huisinstallatie door een vakman/vrouw inspecteren. Miele kan niet aansprakelijk worden gesteld voor schade die wordt veroorzaakt door een ontbrekende of beschadigde aarddraad.

▶ Ondeskundig uitgevoerde reparaties leveren gevaar op voor de gebruiker. De fabrikant kan hiervoor niet aansprakelijk worden gesteld. Reparaties mogen alleen worden uitgevoerd door vakmensen die door Miele zijn geautoriseerd, anders kan bij eventuele schade geen aanspraak op garantie worden gemaakt.

▶ Breng geen wijzigingen aan de wasmachine aan die niet uitdrukkelijk door Miele zijn toegestaan.

▶ Bij een storing of bij reiniging en onderhoud moet de wasmachine spanningsvrij gemaakt worden. De wasmachine is alleen dan spanningsvrij als

- de stekker van de wasmachine losgetrokken is of
- de hoofdschakelaar van de huisinstallatie uitgeschakeld is of
- de betreffende zekering van de huisinstallatie er helemaal uitgedraaid is.

Meer informatie vindt u in het hoofdstuk “Installatie”, paragraaf “Elektrische aansluiting”.

▶ De wasmachine mag alleen met de bijgeleverde slangenset op de wateraansluiting worden aangesloten. Een oude slangenset mag niet opnieuw worden gebruikt. Controleer de slangensets regelmatig. U kunt deze dan tijdig vervangen en waterschade voorkomen.

▶ Als er sprake is van lekkage moet de oorzaak worden verholpen, voordat de wasmachine weer mag worden gebruikt. Maak de wasmachine direct spanningsvrij als er water uitloopt.

▶ Defecte onderdelen mogen alleen door originele Miele onderdelen worden vervangen. Alleen van deze onderdelen kan Miele garanderen dat ze volledig voldoen aan de veiligheidseisen die aan de producten worden gesteld.

▶ Voor deze wasmachine gelden de voorschriften en regels van de Arbeidswet, de Nederlandse Arbeidsinspectie, de WIA en eventuele aanvullende verzekering of arbocatalogi per sector. Wij adviseren u het apparaat periodiek door een deskundige te laten controleren (bijvoorbeeld door Miele). De resultaten van de controles moeten in het zogenaamde machinevolgboek worden vastgelegd (verkrijgbaar bij Miele).

▶ Volg de aanwijzingen uit de hoofdstukken “Plaatsen en aansluiten” en “Technische gegevens”.

▶ Als de wasmachine via een stekker aangesloten is, moet de stekker altijd toegankelijk zijn, zodat de wasmachine op elk moment spanningsvrij gemaakt kan worden.

▶ Bij een vaste aansluiting moet het apparaat via een schakelaar van alle polen van de netspanning kunnen worden losgekoppeld.

## Veiligheidsinstructies en waarschuwingen

---

- ▶ Als er een vaste elektrische aansluiting is, moet de wasmachine van de stroomvoorziening kunnen worden losgekoppeld via een werkschakelaar voor alle polen. De werkschakelaar moet zich in de buurt van de wasmachine bevinden en altijd herkenbaar, vrij toegankelijk en gemakkelijk te bereiken zijn.
- ▶ Bij machinevarianten zonder eigen noodschakelaar moet voor een centrale noodschakelaar op de plaats van opstelling worden gezorgd.

### Veilig gebruik

► De maximale belading voor PWM 509 bedraagt – 9,0 kg droog wasgoed. De maximale belading voor PWM 511 bedraagt – 11,0 kg droog wasgoed.

Sommige programma's hebben een lagere beladingscapaciteit, zie het hoofdstuk "Programmaoverzicht".

► Verwijder voor de ingebruikneming de transportbeveiligingen van de wasmachine (zie het hoofdstuk "Installatie", paragraaf "Transportbeveiliging verwijderen"). Als de transportbeveiliging niet wordt verwijderd, kan deze tijdens het centrifugeren schade veroorzaken aan meubels/apparaten die ernaast staan.

► Probeer de deur van de wasmachine nooit met geweld te openen. De deur kan alleen worden geopend als hiervoor een melding in het display verschijnt.

► Druk de trommel niet naar achteren als de machine loopt.

► Als u de deur sluit, kunt u tussen het deurframe en de trommelopening vastgeklemd raken en zich bezeren. Hetzelfde geldt voor het scharniergedeelte.

Let op! De deur wordt automatisch vergrendeld zodra de wasmachine start.

► Sluit de watertoevoer als u langere tijd afwezig bent (bijvoorbeeld tijdens vakanties), zeker als er in de buurt van de wasmachine geen afvoerputje (afvoer) in de vloer zit.

► Voorkom dat vreemde voorwerpen (spijkers, naalden, munten, paperclips, etc.) in de wasmachine terechtkomen. Dergelijke voorwerpen kunnen de wasmachine beschadigen (zoals de kuip en de wastrommel). Beschadigde onderdelen kunnen op hun beurt het wasgoed beschadigen.

► Als u het wasmiddel op de juiste manier doseert, hoeft u de wasmachine niet te ontkalken. Indien uw wasmachine toch zo sterk door kalk is aangetast dat ontkalken nodig is, gebruik dan een speciaal ontkalkingsmiddel met corrosiebescherming. Dit speciale ontkalkingsmiddel is verkrijgbaar bij uw Miele vakhandelaar of bij Miele. Volg de aanwijzingen op de verpakking nauwkeurig op.

► Wasgoed dat met oplosmiddelhoudende reinigingsmiddelen is behandeld, moet met schoon water worden uitgespoeld vóórdat het in de wasmachine wordt gewassen. Houd er daarbij rekening mee dat restanten oplosmiddel alleen via de afvoer mogen worden geleid als dit volgens de plaatselijke wetgeving is toegestaan.

► Gebruik nooit reinigingsmiddelen die oplosmiddelen bevatten (zoals wasbenzine) in de wasmachine. Onderdelen kunnen beschadigd raken en er kunnen giftige dampen vrijkomen. **Er bestaat brand- en explosiegevaar.**

► Bewaar en gebruik in de buurt van de wasmachine geen benzine, petroleum of andere licht ontvlambare stoffen. Gebruik het bovenblad van de machine niet als werkblad.

### **Brand- en explosiegevaar!**

► Bewaar geen chemicaliën op het bovenblad van de machine (vloeibare wasmiddelen, hulpmiddelen). Deze kunnen de kleur veranderen en lakschade veroorzaken. Veeg chemicaliën die per ongeluk op het oppervlak terecht zijn gekomen direct weg met een vochtige doek.

► Textielverven, ontkleurings- en ontkalkingsmiddelen moeten geschikt zijn voor gebruik in een wasmachine. Volg de aanwijzingen van de fabrikant voor het gebruik strikt op.

## Veiligheidsinstructies en waarschuwingen

---

- ▶ Ontkleuringsmiddelen kunnen door hun chemische samenstelling corrosie veroorzaken. Ontkleuringsmiddelen mogen niet in de wasmachine worden gebruikt.
- ▶ Voorkom dat de roestvrijstalen oppervlakken in aanraking komen met vloeibare reinigings- en desinfectiemiddelen die chloor of natriumhypochloride bevatten. Deze middelen kunnen op het roestvrije staal corrosie veroorzaken. Agressieve chloorbleekloogdampen kunnen eveneens corrosie tot gevolg hebben. Bewaar geopende reservoirs met dergelijke middelen daarom niet in de buurt van de apparaten.
- ▶ Voor de reiniging van de wasmachine mag geen hogedrukreiniger of waterstraal worden gebruikt.

### Chloor en schade aan onderdelen

► Hoe meer chloor er wordt gebruikt, des te groter de kans op schade aan onderdelen van de wasmachine.

► Het gebruik van chloorhoudende middelen (zoals natriumhypochloriet en poedervormige bleekmiddelen met chloor) kan de beschermende laag van roestvrij staal aantasten en ertoe leiden dat onderdelen corroderen. Gebruik daarom geen chloorhoudende middelen. Gebruik in plaats daarvan bleekmiddelen op zuurstofbasis.

Als er toch chloorhoudende bleekmiddelen worden gebruikt, moet er absoluut altijd een anti-chloorstap worden uitgevoerd. Anders kunnen zowel de onderdelen van de wasmachine als het wasgoed permanent en onherstelbaar worden beschadigd.

► De anti-chloorbehandeling moet direct na het bleken met chloor plaatsvinden. Waterstofperoxide, wasmiddelen en bleekmiddelen op zuurstofbasis zijn geschikt voor de anti-chloorbehandeling. U mag het bad niet tussendoor laten leeglopen.

Bij een behandeling met thiosulfaat kan zich gips vormen, met name als er hard water wordt gebruikt. Dit gips kan zich in de wasmachine afzetten of aangekoekt vuil op het wasgoed veroorzaken. Daarom wordt aanbevolen de behandeling met waterstofperoxide uit te voeren in plaats van met thiosulfaat, omdat waterstofperoxide het neutralisatieproces van chloor ondersteunt.

De nauwkeurige doseringen en behandeltemperaturen moeten ter plaatse volgens de aanbevolen dosering van de was- en hulpmiddelenfabrikant worden ingesteld en gecontroleerd. Ook moet worden getest of er geen resten actief chloor in het wasgoed zijn achtergebleven.

### Accessoires

▶ Accessoires mogen alleen worden aan- of ingebouwd als deze nadrukkelijk door Miele zijn vrijgegeven. Als andere onderdelen worden aan- of ingebouwd, vervalt de aansprakelijkheid op basis van de garantie en/of de productaansprakelijkheid.

### Afdanken van het apparaat

▶ Maak de deursloten onbruikbaar als u oude wasmachines buiten gebruik stelt of afvoert. Zo voorkomt u dat spelende kinderen ingesloten raken, wat levensgevaarlijk kan zijn.

Als de veiligheidstips en waarschuwingen niet worden opgevolgd, kan Miele niet aansprakelijk worden gesteld voor schade die daarvan het gevolg is.

# Beschrijving machine

## Beschrijving machine

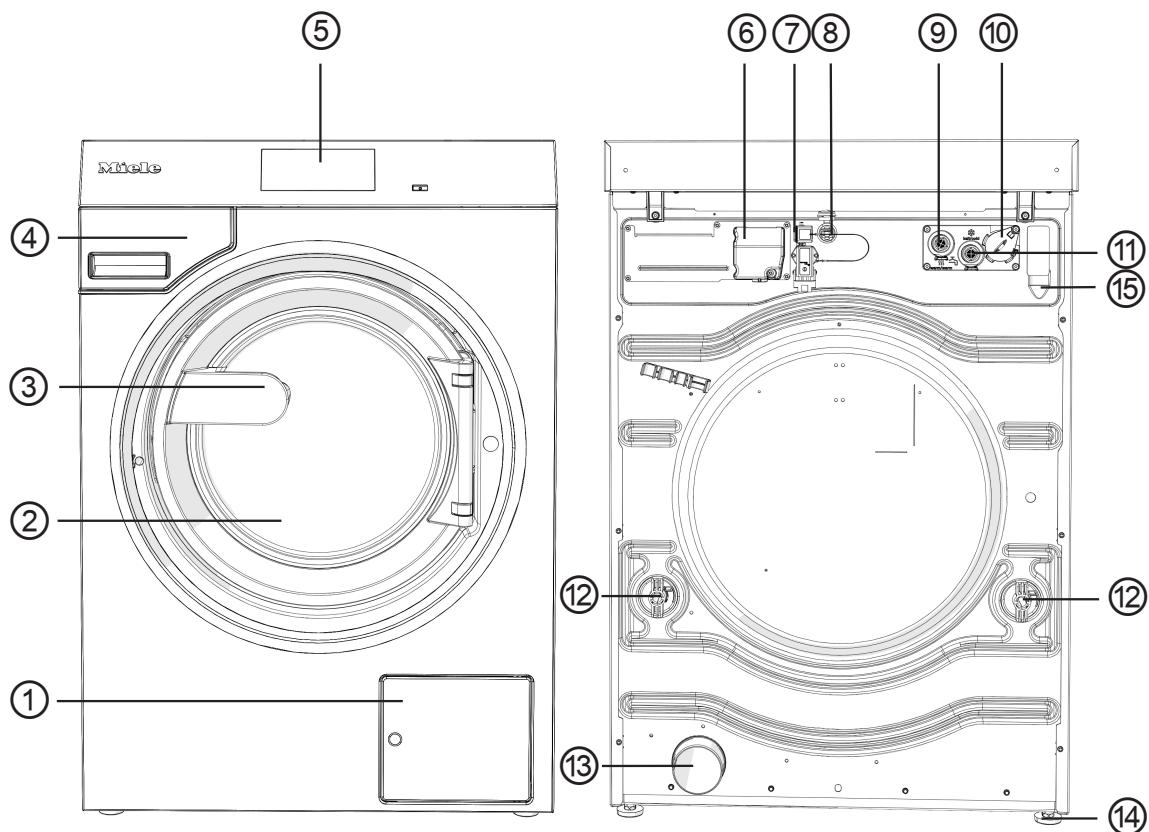

- ① Klepje voor pluizenfilter en afvoerpomp of afvoerklep
- ② Deur
- ③ Deurgreep
- ④ Wasmiddellade
- ⑤ Display (meer informatie vindt u in het hoofdstuk “Bediening”)
- ⑥ Elektrische aansluiting
- ⑦ Interface voor connectorbox (optionele tweede interface)
- ⑧ Interface voor LAN
- ⑨ Warmwataansluiting
- ⑩ Interface voor externe dosering
- ⑪ Koudwataansluiting
- ⑫ Transportbeveiliging
- ⑬ Waterafvoer (bij variant met afvoerklep)
- ⑭ Verstelbare machinevoeten (4 stuks)
- ⑮ Aansluiting afvoerslang (bij variant met afvoerpomp)

## Bedieningspaneel

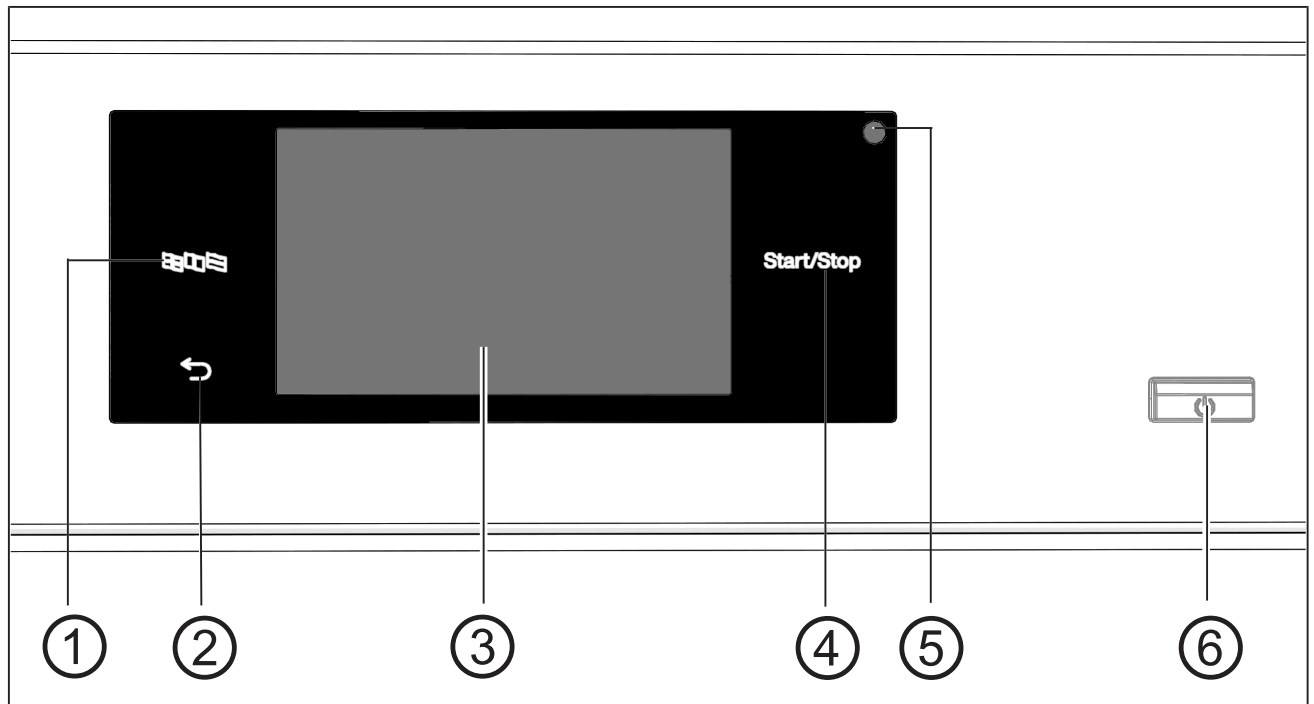

① **Sensortoets Taal** 

Hier kunt u de actuele taal van de gebruiker kiezen.  
Na afloop van het programma wordt weer de exploitatietaal weergegeven.

② **Sensortoets Terug** 

Hiermee gaat u een niveau terug in het menu.

③ **Touchscreen** met systeemspecifieke symbolen

④ **Sensortoets *Start/Stop***

Hiermee kunt u het gekozen wasprogramma starten en een gestart programma stoppen. Zodra de sensortoets knippert, kunt u het gekozen programma starten.



⑤ **Optische interface**

Voor Miele.

⑥ **Toets** 

Hiermee kunt u de wasmachine in- en uitschakelen.

## Sensortoetsen en touchscreen

De sensortoetsen ,  en *Start/Stop* en de afbeeldingen in het display reageren op aanraking met de vingertoppen. Elke aanraking wordt door een toetssignaal bevestigd. U kunt het volume van het toetssignaal veranderen of uitschakelen (zie hoofdstuk “Exploitationiveau”).

Door puntige of scherpe voorwerpen, zoals pennen, kunnen er krassen op het bedieningspaneel met de sensortoetsen en het touchscreen ontstaan.

Raak het bedieningspaneel en het display alleen met uw vingers aan.

## Hoofdmenu

Na het inschakelen van de wasmachine verschijnt het hoofdmenu in het display.

Via het hoofdmenu komt u in alle belangrijke submenu's.

Door het symbool  aan te raken, komt u altijd weer in het hoofdmenu. Eerder ingestelde waarden worden niet opgeslagen.

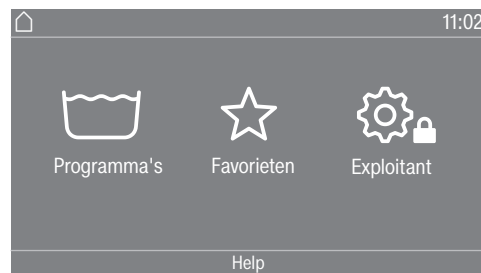

### Menu “ Programma's”

In dit menu kunt u de wasprogramma's kiezen.

### Menu “ Favorieten”

In dit menu kunt u 1 favoriet programma van in totaal 24 favoriete programma's kiezen. De wasprogramma's in het menu Favorieten kunnen door de exploitant worden aangepast en opgeslagen (zie het hoofdstuk “Exploitationiveau”, paragraaf “Favoriete programma's”).

### Menu “ Exploitant”

Op exploitatieniveau kunt u de gebruikersinterface van de wasmachine aanpassen aan uw veranderende behoeften (zie hoofdstuk “Exploitationiveau”).

## Voorbeelden voor de bediening

### Keuzemenu's

#### Menu "Programma's" (enkelvoudige keuze)

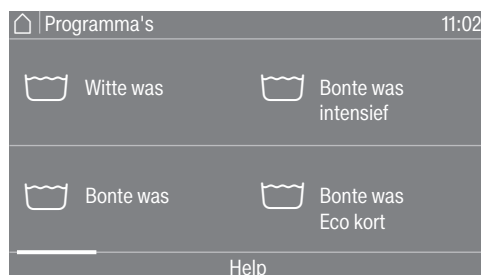

U kunt naar links en rechts scrollen door over het beeldscherm te swipen. Leg uw vinger op het touchscreen en beweeg met de vinger in de gewenste richting.

De oranje scrollbalk geeft aan dat er nog meer keuzemogelijkheden volgen.

Raak een programmaam aan om een wasprogramma te kiezen.

In het display verschijnt het basismenu van het gekozen programma.

#### Menu "Extra functies" (meervoudige keuze)

Om op het niveau te komen waar u de Extra functies kunt kiezen, moet u eerst een programma kiezen (bijv. witte was).

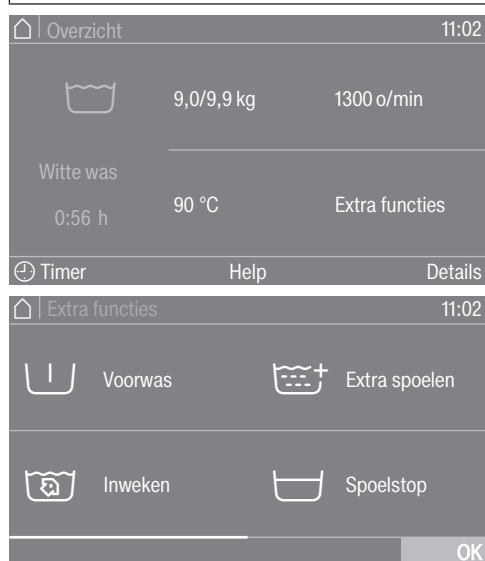

Raak een of meerdere *Extra functies* aan om ze te kiezen.

De gekozen *Extra functies* worden oranje gemarkeerd.

U kunt een *Extra functie* weer uitschakelen door de *Extra functie* opnieuw aan te raken.

Met het symbool *OK* worden de gemarkeerde *Extra functies* geactiveerd.

# Bediening

## Waarden in cijfers instellen

In enkele menu's kunt u waarden in cijfers instellen.

In het volgende voorbeeld wordt de dagtijd ingesteld. Hoe u op dit niveau komt, wordt beschreven in het hoofdstuk "Exploitationiveau".

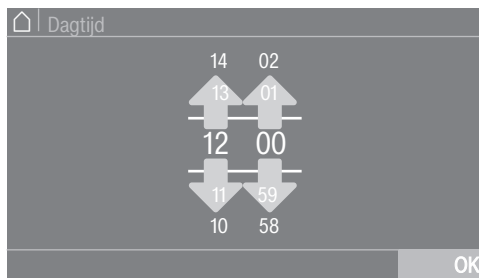

Voer de cijfers in door omhoog of omlaag te swipen.

Leg uw vinger op het cijfer dat moet worden gewijzigd en beweeg met de vinger in de gewenste richting. Met het symbool *OK* wordt de ingestelde waarde overgenomen.

**Tip:** Bij sommige instellingen is het ook mogelijk om een waarde via een cijferblok in te stellen.

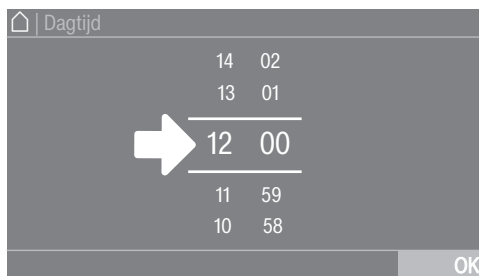

Als u de cijfers tussen de beide lijnen slechts kort aanraakt, verschijnt het cijferblok.

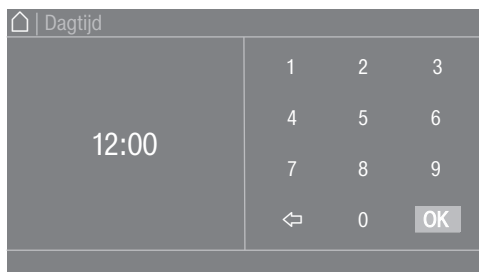

Zodra u een geldige waarde heeft ingevoerd, is het symbool *OK* groen gemarkeerd.

## Pull down menu

In het volgende voorbeeld wordt beschreven hoe een lopend wasprogramma wordt weergegeven. Hoe u op dit niveau komt, wordt beschreven in het hoofdstuk “Programmastart – einde programma”.



Als er bovenaan de rand van het beeldscherm in het midden van het display een oranje balk verschijnt, kunt u het pull down menu bekijken. Raak de balk aan en swipe omlaag over het display.

## Menuniveau verlaten

- Raak het symbool  aan om naar het vorige scherm te gaan.

Alle instellingen die u tot dat moment heeft uitgevoerd en niet met *OK* heeft bevestigd, worden niet opgeslagen.

## Help weergeven

Bij enkele menu's verschijnt op de onderste regel van het display Help.

- Raak de keuzemogelijkheid Help aan om de aanwijzingen te bekijken.
- Raak de keuzemogelijkheid Sluiten aan om terug te gaan naar het vorige scherm.

## Bediening van de wasserettevariant

Afhankelijk van de programmering kan het hoofdmenu verschillend worden weergegeven (zie het hoofdstuk “Exploitatie-niveau”).

De vereenvoudigde bediening vindt plaats met behulp van een sneltoets. Gebruikers kunnen de vooraf ingestelde programma's niet wijzigen.

### Wasserette basis



Er worden 4 tot 24 vooraf ingestelde programma's aangeboden. De gebruiker kan deze programma's niet wijzigen.

### Wasserette logo

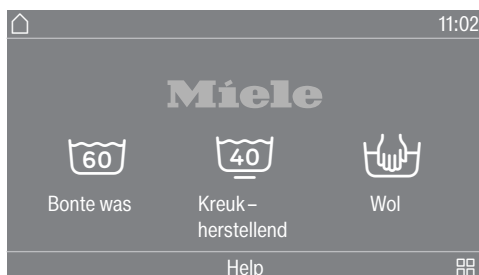

U kunt kiezen uit maximaal 24 vooraf ingestelde programma's. De eerste 3 programma's kunnen direct worden gekozen. De overige programma's worden via een keuzemenu  gekozen. De gebruiker kan deze programma's niet wijzigen.

## Wassen voorbereiden

### Zakken leegmaken

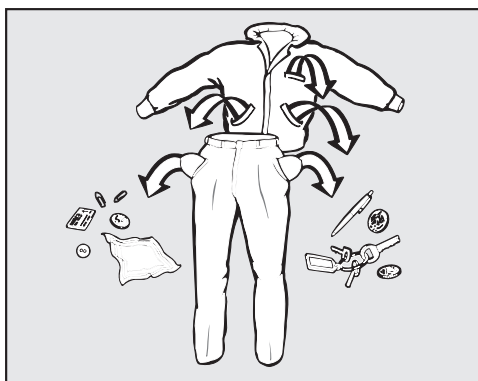

- Maak alle zakken leeg.

⚠️ Voorkom schade door voorwerpen in het wasgoed. Voorwerpen zoals spijkers, munten en paperclips kunnen het wasgoed en onderdelen van de machine beschadigen. Controleer voordat u gaat wassen of er voorwerpen in het wasgoed zitten. Zo ja, verwijder deze dan.

### Wasgoed sorteren

- Sorteert het wasgoed op kleur en op de symbolen op het wasetiket.

### De wasartikelen voorbereiden

- Schud mops, schoonmaakdoekjes en pads goed uit, zodat grotere verontreinigingen niet in de wastrommel terecht komen.

### Vlekken voorbehandelen

- Verwijder vóór het wassen eventuele vlekken op het wasgoed. Verwijder vlekken door ze met een niet-afgevende doek te deppen.

### Algemene tips

- Was geen textiel dat volgens het etiket niet mag worden gewassen (⊘).
- Verwijder bij vitrages de haakjes en de loodband of wikkel de vitrage in een waszak.
- Maak losgeraakte bh-beugels vast of verwijder ze.
- Keer het wasgoed binnenstebuiten als dat op het wasetiket staat.
- Sluit ritssluitingen en klittenbandsluitingen, haakjes en ogen.
- Knoop dekbedovertrekken en kussenslopen dicht, zodat er geen ander textiel in terecht kan komen.
- Meer tips vindt u in het document "Programma-overzicht".

## Wasmachine vullen en inschakelen

### Wasmachine vullen

- Bereid de wasmachine voor.
- Schakel de wasmachine in met de toets . Het welkomtscherm verschijnt.
- Open de deur met de deurgreep.

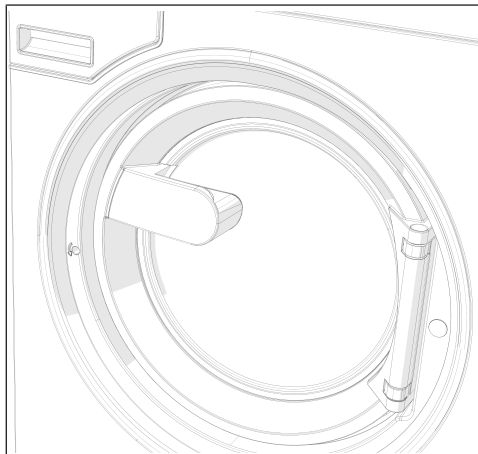

- Leg het wasgoed uitgevouwen en losjes in de trommel.

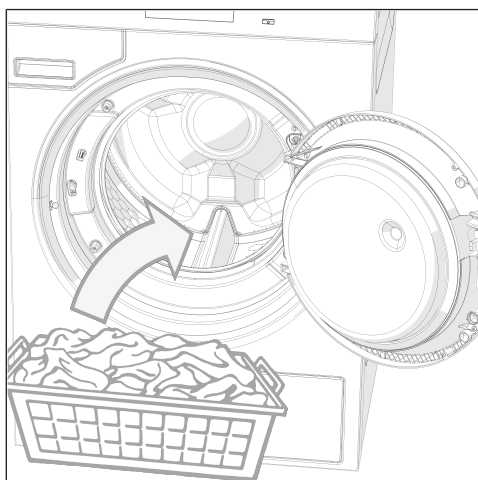

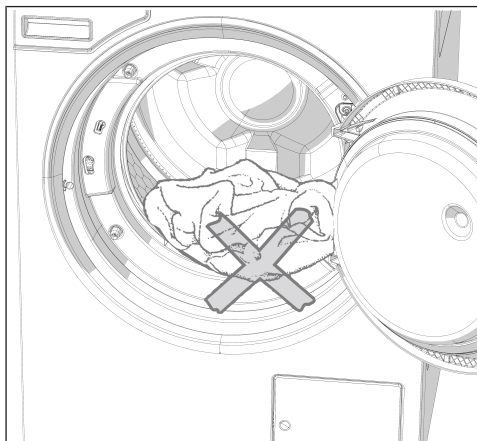

⚠ Let erop dat er geen wasgoed tussen de deur en vulopening beklemd raakt.

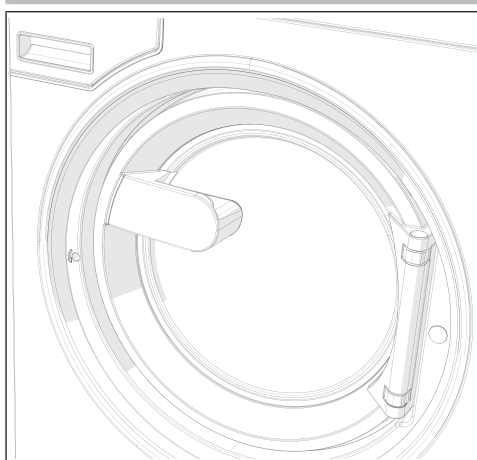





■ Sluit de deur door deze in de voorvergrendelingspositie te drukken.

De deur klikt vast, maar is nog niet vergrendeld. De deur wordt automatisch vergrendeld zodra u de machine start.

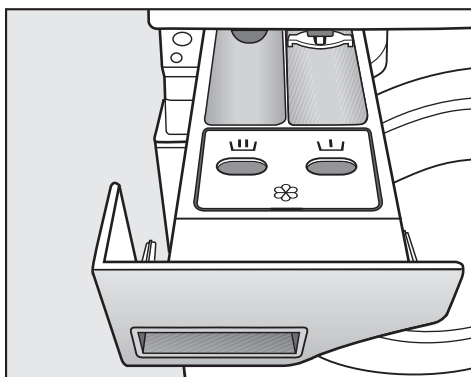
## Wassen met wasmiddellade

### Wasmiddel doseren via de wasmiddellade



- Doe het waspoeder voor de hoofdwash voor de standaard programma's in het wasmiddelvakje . Doe, indien gewenst, het wasmiddel voor de voorwas in wasmiddelvakje . Doe wasverzachter in het voorste wasmiddelvakje .

### Apart spoelen met wasverzachter of appretermiddel

- Kies het programma Extra spoelen.
- Corrigeer indien nodig het centrifugetoerental.

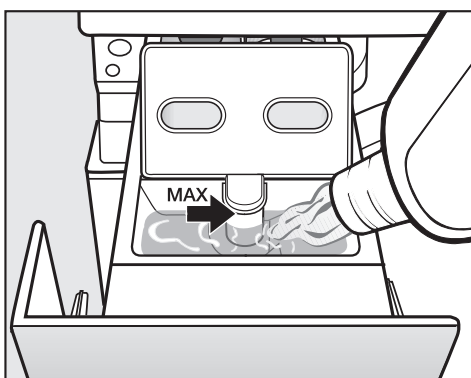

- Doe de wasverzachter, het appretermiddel of het vloeibare stijfsel in het vakje . **Neem het maximale doseerniveau in acht.**
- Raak de toets *Start/Stop* aan.

### Separaat stijfsel gebruiken

- Doseer en bereid het stijfsel voor zoals op de verpakking is aangegeven.
- Kies het programma Stijven.
- Doseer het stijfsel in het vakje .
- Raak de toets *Start/Stop* aan.

**Tip:** Reinig de wasmiddellade als u meerdere keren stijfsel heeft gebruikt (apart of automatisch).

**Gebruik van textielverven, ont-  
kleurings-  
en ont kalkings-  
middelen**

Textielverven, ont-  
kleurings- en ont-  
kalkingsmiddelen moeten geschikt  
zijn voor gebruik in een wasmachine. Volg de aanwijzingen van de fa-  
brikant voor het gebruik strikt op.

**Wasmiddeldose-  
ring**

Gebruik niet te veel wasmiddel, anders ontstaat er te veel schuim.

- Gebruik geen wasmiddelen die overmatig schuimen.
- Volg de aanwijzingen van de fabrikant op de verpakking.

De dosering is afhankelijk van:

- de hoeveelheid wasgoed
- de waterhardheid
- de vuilgraad van het wasgoed

**Dosering wasmid-  
del**

Houd bij de dosering rekening met de waterhardheid en neem de aan-  
wijzingen van de wasmiddelenfabrikant in acht.

**Waterhardheid**

Hardheidsgraad	Totale waterhardheid in mmol/l	Duitse - hardheid °dH
Zacht (I)	0-1,5	0-8,4
Gemiddeld (II)	1,5-2,5	8,4-14
Hard (III)	meer dan 2,5	meer dan 14

Als u de waterhardheid in uw regio niet kent, neem dan contact op  
met uw waterleidingbedrijf.

## Programma kiezen

### Programma's

U kunt op verschillende manieren een programma kiezen.

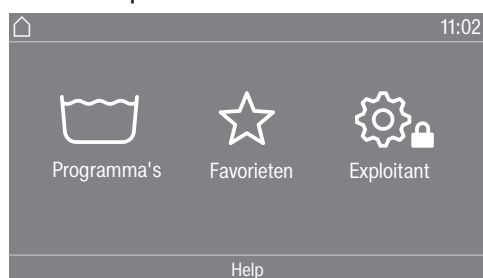

U kunt een programma kiezen in het menu Programma's.

- Raak de keuzemogelijkheid Programma's aan.

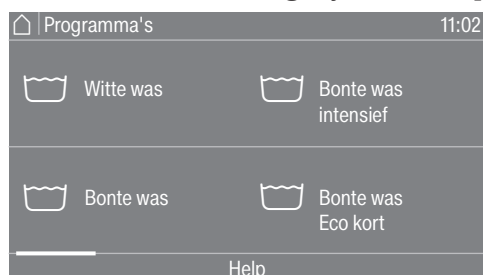

- Veeg in het display naar rechts tot het gewenste programma verschijnt.
  - Raak de systeemspecifieke symbolen in het touchscreen aan.
- In het display verschijnt nu het basismenu van het wasprogramma.

### Favorieten

U kunt ook een programma kiezen in het menu Favorieten.

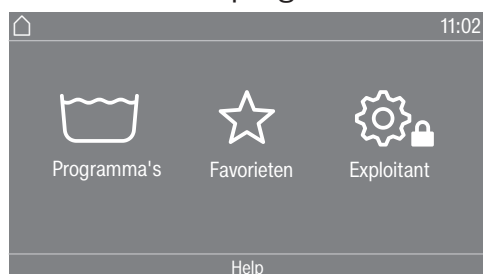

- Raak de keuzemogelijkheid Favorieten aan.

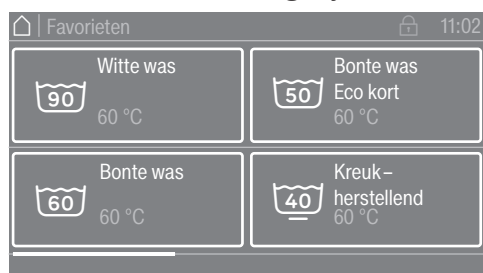

- Veeg in het display naar rechts tot het gewenste programma verschijnt.
  - Raak de systeemspecifieke symbolen in het touchscreen aan.
- In het display verschijnt nu het basismenu van het wasprogramma.

Bij de favoriete programma's zijn de meeste programma-instellingen al vastgelegd. Deze kunnen niet worden gewijzigd.

## Programma-instellingen kiezen

### Belading kiezen

Om te zorgen voor een externe, van de belading afhankelijke dosering en voor een aangepast programmaverloop, kunt u bij bepaalde programma's de belading aangeven.

- Raak de keuzemogelijkheid Gewicht (kg) aan.

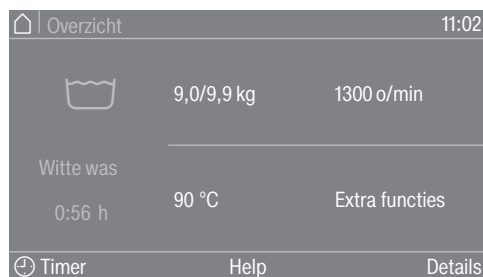

- Voer een geldige waarde in voor de belading.

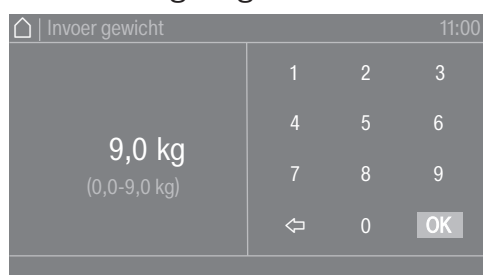

- Druk op het symbool OK.

In het display verschijnt het menu Overzicht.

## Temperatuur instellen

U kunt de vooraf ingestelde temperatuur van een wasprogramma wijzigen.

- Raak de keuzemogelijkheid Temperatuur (°C) aan.

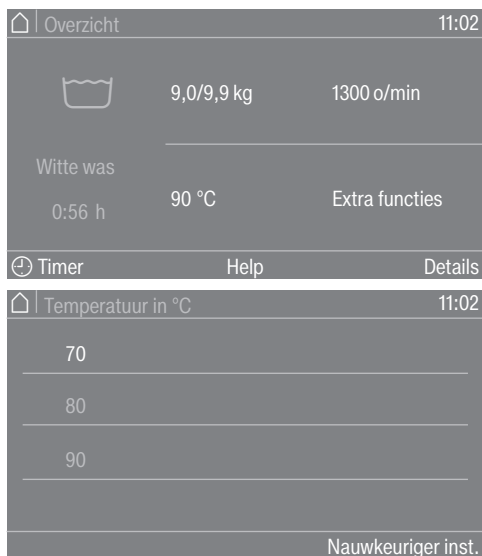

- Kies bij de standaardinstellingen de gewenste temperatuur.

Het display gaat terug naar het menu Overzicht.

Als u de keuzemogelijkheid Nauwkeuriger inst. kiest, kunt u de andere temperaturen in het beschikbare temperatuurbereik direct instellen.



- Kies de gewenste waarde in het cijferpaneel.
- Druk op het symbool OK.

Het display gaat terug naar het menu Overzicht.

De temperatuur kan alleen worden gekozen binnen het bereik dat onder de actuele instelling wordt vermeld, bijv. (14–90 °C).

## Centrifuge-toerental instellen

U kunt het vooraf ingestelde centrifuge-toerental van een wasprogramma wijzigen.

- Raak de keuzemogelijkheid Toerental (omw./min) aan.

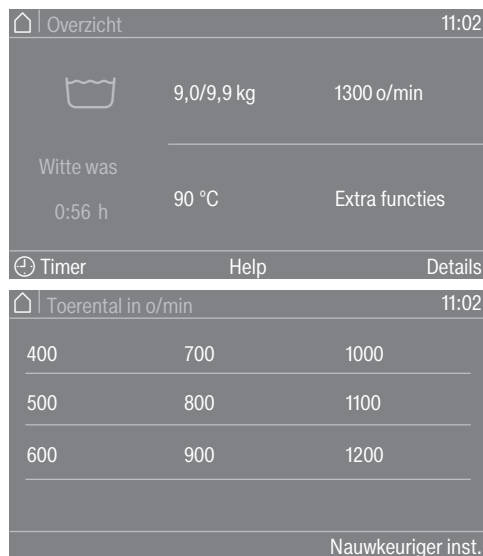

- Kies het gewenste centrifuge-toerental bij de standaardinstellingen.

Het display gaat terug naar het menu Overzicht.

Als u de keuzemogelijkheid Nauwkeuriger inst. kiest, kunt u andere toerentallen binnen het beschikbare toerentalbereik instellen.

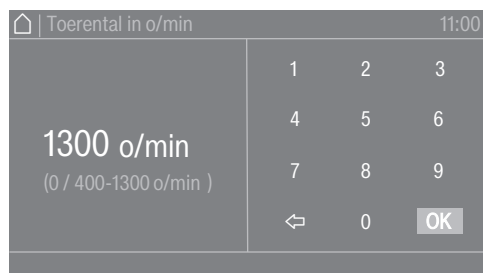

- Kies de gewenste waarde in het cijferpaneel.

- Druk op het symbool OK.

Het display gaat terug naar het menu Overzicht.

Het toerental kan uitsluitend worden gekozen binnen het bereik dat onder de actuele instelling wordt vermeld, bijv. (0/400–1300 omw./min).

## Extra functies kiezen

### Extra functies kiezen

Bij enkele wasprogramma's kunt u extra functies kiezen.

- Raak de keuzemogelijkheid Extra functies aan.

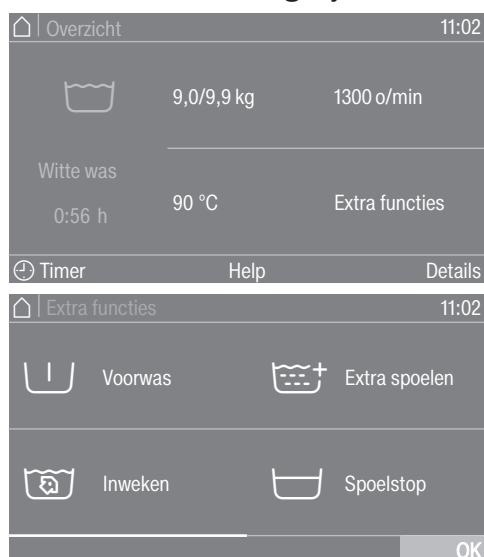

- Kies een of meerdere extra functies.
- Druk op het symbool OK.

In het display verschijnt het menu Overzicht.

#### Voorwas

Voor sterk verontreinigd wasgoed kunt u een voorwas kiezen. Het grove vuil wordt losgeweekt en voor de hoofdwash verwijderd.

#### Inweken

Voor sterk verontreinigd wasgoed met eiwithoudende vlekken. De inweektijd bedraagt 10 minuten.

#### Spoelen plus

Voor een bijzonder goed spoelresultaat kunt u een extra spoelgang activeren.

#### Spoelstop

Het wasgoed blijft na de laatste spoelcyclus in het water liggen. Daardoor kreukt het wasgoed minder wanneer u het niet direct na het einde van het programma uit de wasmachine haalt.

#### Bijvulstop

Het water wordt vóór de laatste spoelcyclus afgepompt en het programma stopt. De gewenste wascomponent, zoals zetmeel, kleurstof of impregneermiddel, wordt rechtstreeks aan de wastrommel toegevoegd. Het programma wordt voortgezet door de sensortoets *Start/Stop* aan te raken.

#### Intensief

Voor wasgoed dat bijzonder vuil is en tegen een stootje kan. Door de hoofdwash te verlengen, neemt het reinigingseffect toe.

#### Extra water

De waterstand wordt tijdens het wassen verhoogd.

## Programmastart – einde programma

### Programma starten

Zodra een programma kan worden gestart, gaat de sensortoets *Start/Stop* knipperen.

- Raak de sensortoets *Start/Stop* aan.

De deur wordt vergrendeld (symbool ) en het wasprogramma gestart.

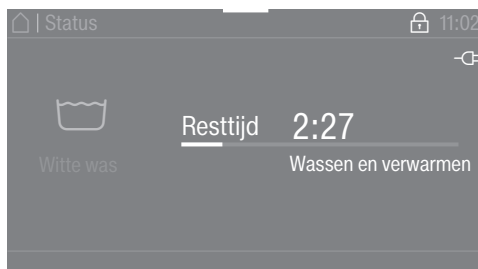

**Tip:** In het pull down menu kunt u de gekozen temperatuur, het centrifugetoerental en de gekozen extra functies bekijken.

Als er een voorgeprogrammeerde starttijd is ingesteld, wordt deze linksonder in het display getoond.

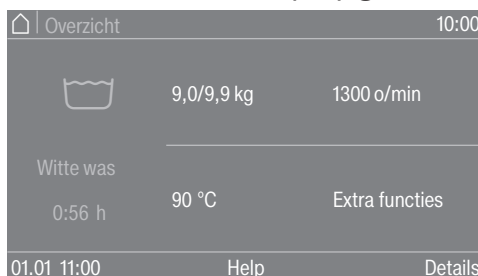

Na afloop van de voorgeprogrammeerde tijd of direct na de start verschijnt de programmaduur in het display. Daarnaast ziet u het programmaverloop in het display.

### Einde programma

Afhankelijk van de gekozen instelling in het exploitatieniveau of in het programma gaat de machine na het einde van het programma over naar de kreukbeveiliging. De deur blijft vergrendeld. De deur kan op elk moment met de toets *Start/Stop* worden ontgrendeld.

### Trommel leeghalen

- Open de deur.
- Neem het wasgoed uit de trommel.

Achtergebleven wasgoed kan bij de volgende wasbeurt krimpen of afgeven.  
Verwijder al het wasgoed uit de trommel.

- Controleer of er vreemde voorwerpen in de dichtring van de deur zijn achtergebleven.
- Schakel de wasmachine met de toets  uit.

**Tip:** Laat de wasmiddellade op een kiertje openstaan, zodat de lade kan drogen.

## Timer

Met de timer kunt u de startdatum, de starttijd of de eindtijd van een programma instellen. Deze modus wordt ook aangeduid als voorprogrammering.

### Timer instellen

- Raak de keuzemogelijkheid  Timer aan.

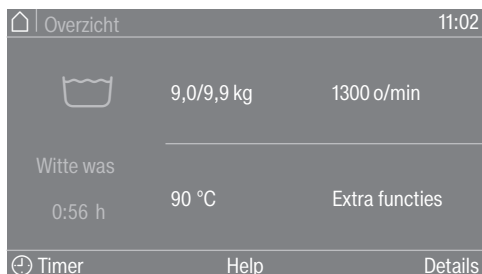

- Kies de opties **Einde om**, **Startdatum** of **Start om**.



- Stel de uren en minuten dan wel de datum in en bevestig met het symbool **OK**.

### Timer wissen

Voordat het programma start, kan de gekozen starttijd worden gewist.

- Raak de keuzemogelijkheid met de gekozen instellingen in het timer-veld aan, bijv. 01-01 11:00.

De gekozen starttijd staat in het display.

- Raak de keuzemogelijkheid **Wissen** aan.
- Bevestig met het symbool **OK**.

De gekozen starttijd wordt gewist.

### Timer starten

- Raak de sensortoets **Start/Stop** aan.

De deur wordt vergrendeld en in het display staat de resterende tijd tot de start van het programma.

Na de programmastart kan de gekozen starttijd alleen nog worden gewist of gewijzigd door het programma af te breken.

U kunt het programma op elk moment direct starten.

- Raak de keuzemogelijkheid **Meteen starten** aan.

### Centrifugeren

#### Eindcentrifugetoerental

Nadat u een programma heeft gekozen, verschijnt in het voorstartmenu in het display altijd het maximale centrifugetoerental voor dit wasprogramma.

Het is mogelijk om een lager eindcentrifugetoerental in te stellen.

Het toerental kan al naar gelang het programma alleen “omlaag” of “omlaag en omhoog” worden aangepast. De instelmogelijkheden verschijnen nadat het centrifugetoerental is aangeraken.

#### Centrifugeren tussen de spoelgangen

Het wasgoed wordt na de hoofdwas en tussen de spoelcycli gecentrifugeerd. Als het eindcentrifugetoerental verlaagd wordt, wordt ook het centrifugetoerental tussen de spoelgangen verlaagd.

### Kreukbeveiliging

Na afloop van het programma draait de trommel nog maximaal 30 minuten in een rustig ritme om kreukvorming te vermijden.

Het programma moet eerst worden beëindigd, voordat de deur kan worden geopend.

Kreukbeveiliging is programma-afhankelijk. De optie kan “Aan/Uit” worden gezet op exploitatieniveau.
------------------------------------------------------------------------------------------------------

# Programmaverloop wijzigen

## Wasprogramma wijzigen

### Programma wijzigen

Als u een ander programma wilt kiezen, moet u het gestarte programma afbreken en het nieuwe programma kiezen.

### Programma onderbreken

U kunt een wasprogramma op elk moment afbreken, nadat u het heeft gestart.

De programma's voor betalen en de desinfectieprogramma's kunnen alleen worden afgebroken door een code in te voeren als er een programmavergrendeling is geselecteerd.

- Raak de sensortoets *Start/Stop* aan.

Op het display verschijnt:

**i** Programma gestopt. Voortzetten via "Start/Stop"

Op het display verschijnt:



- Selecteer *Einde*.

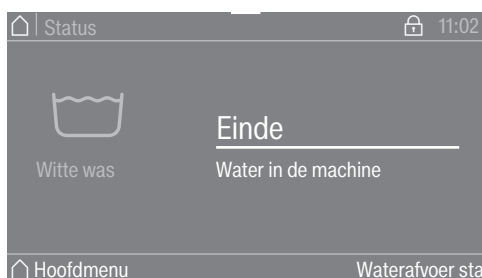

Het sop wordt niet weggepompt, zodat dit in een volgend programma weer kan worden gebruikt. Zodra het programma is afgelopen, wordt het scherm *Einde programma* weergegeven. Het is mogelijk om met het sop naar het hoofdmenu te gaan of het sop af te pompen door de keuzemogelijkheid *Waterafvoer starten* te kiezen. Als permanente automatische waterafvoer vereist is, kan de *Automatische waterafvoer* op exploitatieniveau worden geactiveerd.

Met water in de machine blijft de deur gesloten.

De deur kan worden geopend onder de voorwaarde *Einde programma* zonder water. Als de temperatuur te hoog is, wacht dan tot het is afgekoeld zodat de deur kan worden geopend.

- Wacht totdat de deur is ontgrendeld.
- Open de deur.
- Neem het wasgoed uit de trommel.

### Wasmachine inschakelen na een stroomstoring

Als de wasmachine tijdens het wassen wordt uitgeschakeld met de toets , dan wordt het programma onderbroken.

- Schakel de wasmachine met de toets  weer in.
- Let op de melding in het display.
- Raak de toets *Start/Stop* aan.

Het programma wordt voortgezet.

### Trommel bijvullen/wasgoed eruit halen

U kunt trommel bijvullen of leeghalen gedurende een korte periode direct na het starten van het programma.



- Raak de keuzemogelijkheid Trommel bijvullen aan.

Als Trommel bijvullen niet meer op het display staat, kan de trommel niet meer worden bijgevuld.

Het wasprogramma stopt en de deur wordt ontgrendeld.

⚠ Gevaar voor persoonlijk letsel door wasmiddelen.  
Wanneer u wasgoed toevoegt of verwijdert, kunt u in contact komen met wasmiddel, vooral als het wasmiddel van buitenaf wordt gedoseerd.  
Grijp voorzichtig in de trommel.  
Spoel bij huidcontact het wasmiddel onmiddellijk af met voldoende lauw water.

- Open de deur.
- Vul wasgoed bij of haal wasgoed uit de trommel.
- Sluit de deur.
- Raak de sensortoets *Start/Stop* aan.

Het wasprogramma wordt voortgezet.

### Nuttige tips

#### Noodontgrendeling deur bij stroomuitval

De deur kan niet worden geopend.

⚠ Let op! Gevaar door draaiende trommel en verbrandingsgevaar.  
Voordat u de torxsleutel plaatst, moet de machine spanningsvrij zijn, de trommel stilstaan en het water in de machine zijn afgevoerd.

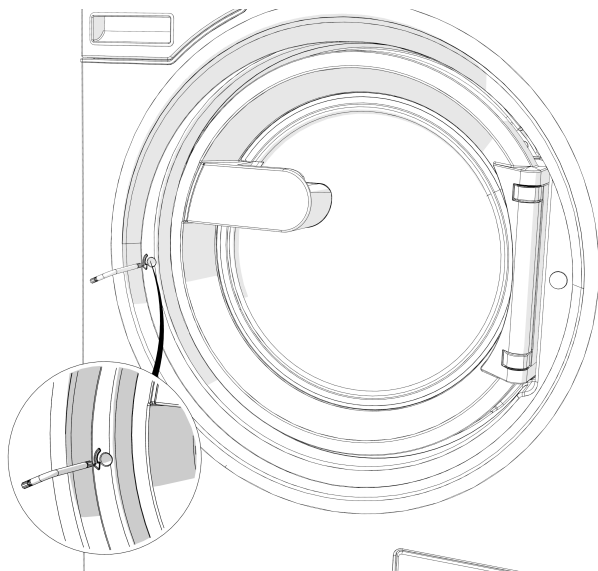

- Draai het ontgrendelingselement met binnenzeskant met een torxsleutel T 40 2 keer helemaal rond **in de richting van de pijl**.

**Tip:** Als u tegelijk tegen de deur drukt, gaat het draaien van de noodontgrendeling gemakkelijker.

Het ontgrendelingselement bevindt zich tegenover de aanslag van de deur ter hoogte van de deurgreep (zie afbeelding).

Het ontgrendelingselement mag nooit in de tegenovergestelde richting van de pijl worden gedraaid.

Hierdoor kan het deurslot beschadigd raken.

De draaiweerstand neemt voelbaar af. Als het ontgrendelingselement vrij draait, is de deur ontgrendeld.

**Tip:** Het ontgrendelingselement hoeft niet te worden teruggedraaid.

De deur kan nu worden geopend.

## Nuttige tips

### Service

Neem bij storingen contact op met Miele.

Vermeld daarbij het model, het serienummer (SN) en het materiaalnummer (Mat.-Nr.). Beide gegevens vindt u op het typeplaatje. Het typeplaatje bevindt zich bij geopende deur boven de deur en aan de achterkant van de wasmachine (boven).

Geef ook de foutmelding in het display door aan Miele.

**Gebruik uitsluitend originele Miele onderdelen als onderdelen moeten worden vervangen** (geef ook hierbij het model, serienummer (SN) en materiaalnummer (Mat.nr.) door).

### Hulp bij storingen

De meeste storingen en defecten die bij het dagelijks gebruik kunnen optreden, kunt u zelf verhelpen. U bespaart daarmee niet alleen tijd, maar ook kosten, omdat u Miele niet hoeft in te schakelen.





De volgende tabellen helpen u de oorzaken van een probleem te achterhalen en het probleem te verhelpen. Houd daarbij echter rekening met het volgende:

⚠ Reparaties aan elektrische apparaten mogen alleen door een vakman/-vrouw worden uitgevoerd. Ondeskundig uitgevoerde reparaties kunnen een groot gevaar opleveren voor de gebruiker.





### U kunt geen wasprogramma starten

Probleem	Oorzaak en oplossing
<b>Het display blijft donker en de sensortoets <i>Start/Stop</i> brandt of knippert niet.</b>	<p>De wasmachine krijgt geen stroom.</p> <ul style="list-style-type: none"><li>■ Controleer of de wasmachine is ingeschakeld.</li><li>■ Controleer of de wasmachine op de elektriciteit is aangesloten.</li><li>■ Controleer of de zekering van de huisinstallatie in orde is.</li></ul> <p>De wasmachine is met het oog op energiebesparing automatisch uitgeschakeld.</p> <ul style="list-style-type: none"><li>■ Schakel de wasmachine met de toets  weer in.</li></ul>
<b>Op het display verschijnt: F</b> -Storing deurslot. U kunt door- gaan door de toets "Start/ Stop" in te drukken	<p>De poging om de deur op slot te doen is mislukt.</p> <ul style="list-style-type: none"><li>■ Sluit de deur opnieuw.</li><li>■ Start het programma opnieuw.</li></ul> <p>Verschijnt de foutmelding opnieuw, neem dan contact op met Miele.</p>
<b>Het display is donker en de sensortoets <i>Start/Stop</i> knippert langzaam.</b>	<p>Als de functie stand-by is geactiveerd op exploitatieniveau, wordt het display automatisch uitgeschakeld om energie te besparen.</p> <ul style="list-style-type: none"><li>■ Raak een toets aan. Het display wordt weer ingeschakeld.</li></ul>
<b>Het programma staat in het voorstartvenster en de sensortoets <i>Start/Stop</i> knippert niet.</b>	<p>De deur staat nog op een kier en is niet goed gesloten.</p> <ul style="list-style-type: none"><li>■ Controleer of de deur goed gesloten is.</li></ul>

### Afbreking programma en foutmelding

Probleem	Oorzaak en oplossing
 F - Storing waterafvoer. Als de machine niet opnieuw opgestart kan worden, neem dan contact op met Miele.	De waterafvoer is geblokkeerd of belemmerd. De afvoerslang ligt te hoog. <ul style="list-style-type: none"> <li>■ Reinig het pluizenfilter en de afvoerpomp.</li> <li>■ De maximale opvoerhoogte bedraagt 1 m.</li> </ul>
 F - Storing watertoevoer. Als de machine niet opnieuw opgestart kan worden, neem dan contact op met Miele.	De watertoevoer is geblokkeerd of belemmerd. <ul style="list-style-type: none"> <li>■ Controleer of de watertoevoer ver genoeg open staat.</li> <li>■ Controleer de watertoevoerslangen op lekken.</li> <li>■ Controleer of er voldoende waterdruk is.</li> <li>■ Controleer of de watertoevoerslangen geknikt zijn.</li> </ul>
	De zeefjes in de watertoevoer zijn verstopt. <ul style="list-style-type: none"> <li>■ Reinig de zeven.</li> </ul>
 De desinfectietemperatuur is niet bereikt.	De vereiste temperatuur is tijdens het desinfectieprogramma niet bereikt. <ul style="list-style-type: none"> <li>■ De wasmachine heeft de desinfectie niet juist uitgevoerd.</li> <li>■ Start het programma opnieuw.</li> </ul>
 Storing F. Als u de machine niet opnieuw kunt starten, neem dan contact op met Miele.	Er kan een defect zijn. <ul style="list-style-type: none"> <li>■ Haal de wasmachine van het elektriciteitsnet.</li> <li>■ Wacht ten minste 2 minuten voordat u de wasmachine weer op het elektriciteitsnet aansluit.</li> <li>■ Schakel de wasmachine weer in.</li> <li>■ Start het programma opnieuw. Verschijnt de foutmelding opnieuw, neem dan contact op met Miele.</li> </ul>

### Het display toont een bericht

Probleem	Oorzaak en oplossing
 Doseerreservoir leeg	Een van de wasmiddelcontainers voor dosering van vloeibaar reinigingsmiddel is leeg. <ul style="list-style-type: none"> <li>■ Vul de wasmiddelreservoirs bij.</li> </ul>
 Hygiëne-info: start een programma op minimaal 60 °C	Voor het laatste wasgoed was een wasprogramma met een temperatuur lager dan 60 °C geselecteerd. <ul style="list-style-type: none"> <li>■ Start een programma op minimaal 60 °C of het programma Machine reinigenExtra functiesIntensief.</li> </ul>
 F - Storing watertoevoer. Als de machine niet opnieuw opgestart kan worden, neem dan contact op met Miele.	De warmwatertoevoer is geblokkeerd of belemmerd. <ul style="list-style-type: none"> <li>■ Controleer of de warmwaterkraan ver genoeg openge draaid is.</li> <li>■ Controleer of de watertoevoerslang geknikt is.</li> </ul>
 Het wasgoed is niet optimaal gecentrifugeerd	Bij het eindcentrifugeren werd het ingestelde centrifugetoerental niet bereikt als gevolg van een te hoge onbalans. <ul style="list-style-type: none"> <li>■ Controleer of de wasmachine waterpas staat.</li> <li>■ Centrifugeer het wasgoed opnieuw.</li> </ul>
 Machine lekt	De wasmachine of de afvoerklep is lek. <ul style="list-style-type: none"> <li>■ Draai de kraan dicht.</li> <li>■ Neem contact op met Miele.</li> </ul>



## Nuttige tips

### Een tegenvallend wasresultaat

Probleem	Oorzaak en oplossing
Het wasgoed wordt met een vloeibaar wasmiddel niet schoon.	Vloeibare wasmiddelen bevatten geen bleekmiddelen. Vlekken van fruit, koffie of thee worden niet altijd verwijderd. <ul style="list-style-type: none"> <li>■ Gebruik een waspoeder met bleekmiddel.</li> <li>■ Doseer vlekkenzout in vakje  en het vloeibare wasmiddel in een doseerbol.</li> <li>■ Doseer vloeibaar wasmiddel en vlekkenzout nooit bij elkaar in de wasmiddellade.</li> </ul>
Op gewassen, donker wasgoed zitten witte, wasmiddelachtige bestanddelen.	Het wasmiddel bevat bestanddelen voor de waterontharding (zeolieten) die niet in water oplosbaar zijn. Deze hebben zich op het textiel vastgezet. <ul style="list-style-type: none"> <li>■ Probeer de resten met een borstel te verwijderen als het wasgoed droog is.</li> <li>■ Was donker textiel voortaan met een wasmiddel zonder zeolieten. Vloeibare wasmiddelen bevatten meestal geen zeolieten.</li> </ul>
Wasgoed met zeer vette verontreinigingen wordt niet goed schoon.	<ul style="list-style-type: none"> <li>■ Kies een programma met voorwas. Gebruik voor de voorwas een vloeibaar wasmiddel.</li> <li>■ Gebruik voor de hoofdwash waspoeder.</li> </ul>
	Voor sterk vervuilde bedrijfskleding adviseren wij voor de hoofdwash speciale wasmiddelen. Neem voor meer informatie contact op met de leverancier van uw reinigingsmiddelen.
Op het gewassen wasgoed zijn grijze, elastische bolletjes achtergebleven (vetbolletjes).	Te lage wasmiddeldosering. Het wasgoed bevatte veel vet (oliën, zalven). <ul style="list-style-type: none"> <li>■ Wanneer wasgoed op deze manier vervuild is, moet u óf meer wasmiddel doseren óf een vloeibaar wasmiddel gebruiken.</li> <li>■ Draai vóór de volgende wasbeurt een wasprogramma op 60 °C met een vloeibaar wasmiddel en zonder wasgoed.</li> </ul>

### Algemene problemen met de wasmachine

Probleem	Oorzaak en oplossing
De wasmachine trilt tijdens het centrifugeren.	Het apparaat staat niet gelijkmatig. <ul style="list-style-type: none"> <li>■ De wasmachine moet ter plaatse aan de vloer worden bevestigd volgens het installatieschema.</li> </ul>
Ongebruikelijke pompende geluiden.	Geen storing. Wanneer het water wordt afgepompt, zijn dit soort geluiden normaal.
In de wasmiddellade blijven veel restanten wasmiddel achter.	Er staat onvoldoende druk op het water. <ul style="list-style-type: none"> <li>■ Reinig de zeefjes in de watertoevoer.</li> </ul>
	Waspoeder heeft in combinatie met onthardingsmiddelen de neiging om te gaan plakken. <ul style="list-style-type: none"> <li>■ Reinig de wasmiddellade en doseer voortaan eerst het wasmiddel en dan pas het onthardingsmiddel in het vak.</li> </ul>

Probleem	Oorzaak en oplossing
<b>De wasverzachter wordt niet volledig ingespoeld of er blijft te veel water in bakje  staan.</b>	De zuighevel zit niet goed of is verstopt. <ul style="list-style-type: none"> <li>■ Reinig de zuighevel. Zie hoofdstuk: “Reiniging en onderhoud”, paragraaf “Wasmiddelvak reinigen”.</li> </ul>
<b>In het display staat een vreemde taal.</b>	De displaytaal is gewijzigd. <ul style="list-style-type: none"> <li>■ Schakel de wasmachine uit en weer in.</li> </ul> De ingestelde exploitatietaal verschijnt in het display.
	De exploitatietaal is gewijzigd. <ul style="list-style-type: none"> <li>■ Stel de gebruikelijke taal in (zie hoofdstuk “Exploitatieniveau”, paragraaf “Taal”).</li> </ul>
<b>De wasmachine heeft het wasgoed niet normaal gecentrifugeerd. Het wasgoed is nog nat.</b>	Bij het eindcentrifugeren heeft het apparaat een grote onbalans herkend en het centrifugetoerental automatisch gereduceerd. <ul style="list-style-type: none"> <li>■ Vul de trommel altijd met groot en klein wasgoed om het wasgoed beter in balans te krijgen.</li> </ul>
<b>De trommel staat stil, maar het programma blijft lopen.</b>	Fout in het programmaverloop <ul style="list-style-type: none"> <li>■ Schakel de wasmachine met de toets  uit en weer in.</li> <li>■ Let op de melding in het display.</li> <li>■ Raak de toets <i>Start/Stop</i> aan.</li> </ul> De trommel draait weer en het programma wordt voortgezet.

### De deur kan niet worden geopend of gesloten

Probleem	Oorzaak en oplossing
<b>Opening van de deur niet mogelijk.</b>	Tijdens het wassen is de deur vergrendeld. <ul style="list-style-type: none"> <li>■ Raak de sensortoets <i>Start/Stop</i> aan.</li> <li>■ Kies Programma afbreken of Trommel bijvullen.</li> </ul> De deur wordt ontgrendeld en u kunt de deur openen.
	Er bevindt zich nog water in de trommel en de wasmachine kan het water niet laten weglopen. <ul style="list-style-type: none"> <li>■ Leeg het afvoersysteem zoals beschreven in het hoofdstuk “Problemen oplossen”.</li> </ul>
<b>Aan het einde van het programma of nadat het programma is afgebroken, verschijnt op het display de melding: Afkoelen.</b>	De deur gaat bij een temperatuur van meer dan 50 °C niet open. Op deze manier wordt voorkomen dat u zich verbrandt. <ul style="list-style-type: none"> <li>■ Wacht totdat de temperatuur in de trommel is gedaald en de melding op het display is gedoofd.</li> </ul>
<b>In het display verschijnt: F - Storing deurslot. Neem contact op met Miele</b>	Het deurslot is geblokkeerd. <ul style="list-style-type: none"> <li>■ Neem contact op met Miele.</li> </ul>

### Het openen van de deur bij verstopte afvoer en/of stroomuitval

 Haal de spanning van het apparaat.

## Nuttige tips

---

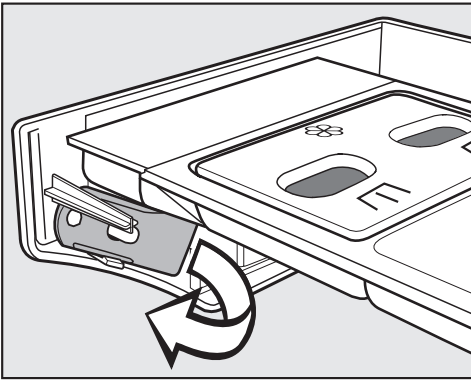

- Aan de binnenkant van het paneel van de wasmiddellade bevindt zich een opener voor het klepje van het afvoersysteem.  
Bij varianten met een vergrendelde wasmiddellade bevindt de opener zich in de verpakking/accessoires.  
Verwijder de opener.

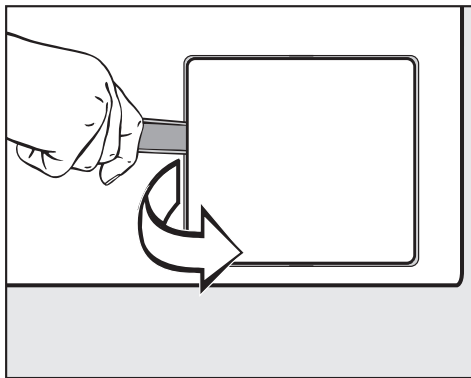

- Open het klepje van het afvoersysteem.

Als de afvoer verstopt is, bevindt zich mogelijk nog veel water in de wasmachine.

⚠ Het water is heet als kort daarvoor op een hoge temperatuur is gewassen. U kunt zich aan het water branden!

- Zet een bak of schaal onder de klep.

Draai het pluizenfilter er niet helemaal uit.

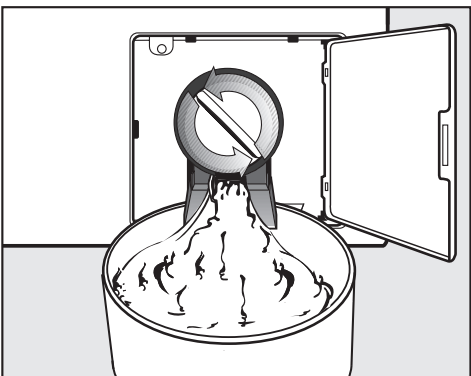

- Maak het pluizenfilter los totdat er water uitstroomt.
- Draai het pluizenfilter weer dicht om de waterafvoer te onderbreken.

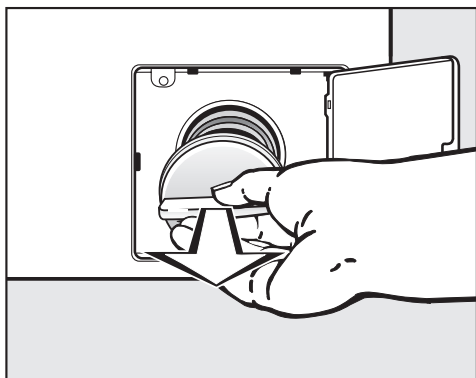

- Draai het pluizenfilter er helemaal uit als er geen water uitstroomt.
- Reinig het pluizenfilter grondig.

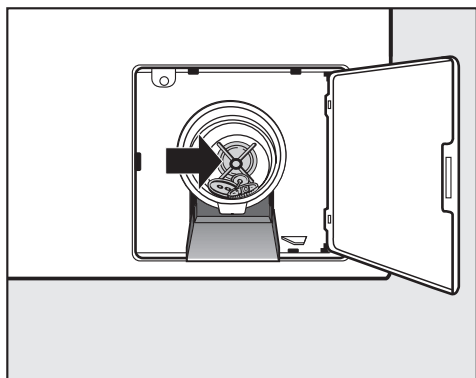

- Controleer of de pompschoep gemakkelijk rond te draaien is. Verwijder zonodig vreemde voorwerpen (knopen, munten e.d.) en reinig het filterhuis.
- Plaats het pluizenfilter terug en draai het weer vast.

⚠ Als het filter niet teruggeplaatst en vastgedraaid wordt, loopt er water uit de wasmachine.

### Uitvoering met afvoerlep

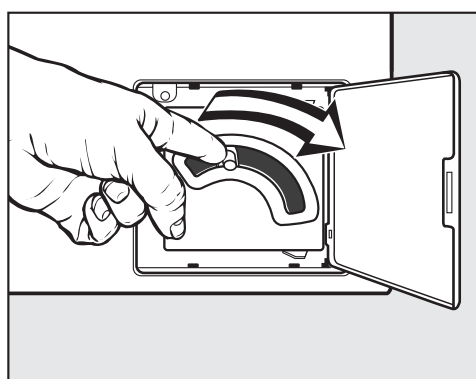

- Bij de uitvoering met afvoerlep drukt u de noodhendel omlaag en houdt u deze vast totdat er geen water meer uitstroomt.

## Reiniging en onderhoud

---

- Voer reinigings- en onderhoudswerkzaamheden bij voorkeur na gebruik van de wasmachine uit.

Voor de reiniging van de wasmachine mag geen hogedrukreiniger of waterstraal worden gebruikt.

- Reinig de **ommanteling, het bedieningspaneel en de kunststof delen** alleen met een mild reinigingsmiddel of met een zachte, vochtige doek. Wrijf de delen vervolgens weer droog.

Schuurmiddelen veroorzaken krassen op het oppervlak.

- Reinig roestvrijstalen delen met een normaal reinigingsmiddel voor roestvrij staal.
- Houd de deurdichting schoon. Verwijder eventuele verontreinigingen met een vochtige doek.

Voorkom dat reinigingsmiddelen in elektrische onderdelen terechtkomen.

- Reinig bij oppervlaktedesinfectie het front en het gedeelte bij het deurslot alleen met een nevelvochtige doek. Sproei geen vloeistof op deze delen.

### Roestvorming van buitenaf

De trommel is vervaardigd van roestvrij staal. IJzerhoudend water of vreemde voorwerpen die ijzer bevatten (bijv. paperclips, ijzeren knoopjes of stukjes ijzer) en met het wasgoed in de trommel terechtkomen, kunnen leiden tot roestvorming in de trommel. Reinig de trommel in dit geval regelmatig en direct na het optreden van roestvorming van buitenaf met de gebruikelijke onderhoudsmiddelen voor roestvrij staal. Controleer de deurdichtingen op ijzerhoudende resten en reinig deze grondig met de hierboven genoemde middelen. Voer deze maatregelen regelmatig uit om roestvorming te voorkomen.

### Wasmiddellade, wasmiddelvakjes en zuighevel reinigen

- Maak de wasmiddellade en de wasmiddelvakjes na gebruik grondig schoon met warm water om restanten wasmiddel en verontreinigingen te verwijderen.
- Laat de klep van de wasmiddellade open als de machine langere tijd stilstaat.

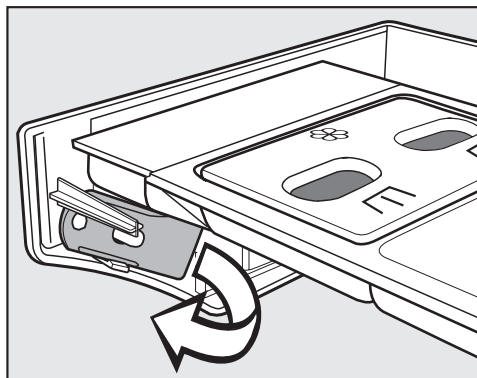

- Aan de binnenkant van de wasmiddellade bevindt zich een gele opener.
- Verwijder de opener.

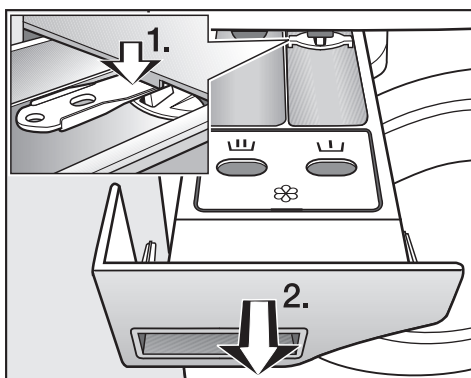

- Trek de wasmiddellade er tot aan de aanslag uit.
  1. Druk de uittrekbeveiliging met de opener omlaag.
  2. Verwijder de wasmiddellade.

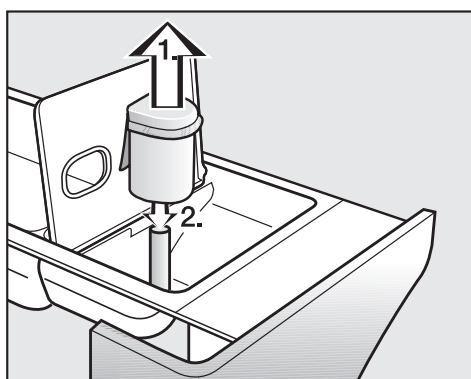

- Reinig de zuighevel.
  1. Trek de zuighevel uit het vakje  en reinig deze onder stromend warm water. Reinig ook het buisje waarop de zuighevel is aangesloten.
  2. Zet de zuighevel weer op het buisje.

## Reiniging en onderhoud

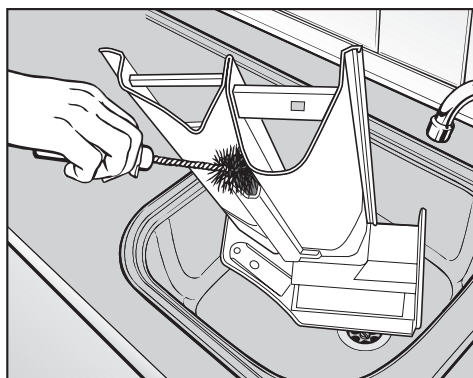

- Reinig het kanaal voor de wasverzachter met warm water en een borstel.

Als u vaker vloeibaar stijfsel heeft gebruikt, maak dan de zuighevel en het kanaal voor de wasverzachter zeer grondig schoon. Vloeibaar stijfsel gaat vastplakken.

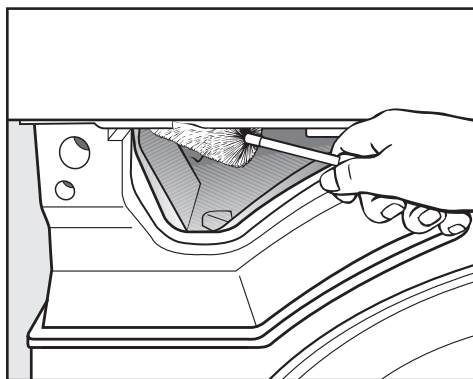

- Verwijder wasmiddelresten en kalkaanslag van de inspueters van de wasmiddellade. Gebruik daarvoor een flessenborstel.

### Zeefjes in de watertoevoer reinigen

De wasmachine heeft zeefjes ter bescherming van de watertoevoerkleppen. Deze zeefjes moeten eens per 6 maanden worden gecontroleerd. Als de watertoevoer vaak is onderbroken, moet u vaker controleren.

#### Zeefjes in de watertoevoerslangen reinigen

- Draai de kraan dicht.
- Schroef de watertoevoerslang van de kraan los.

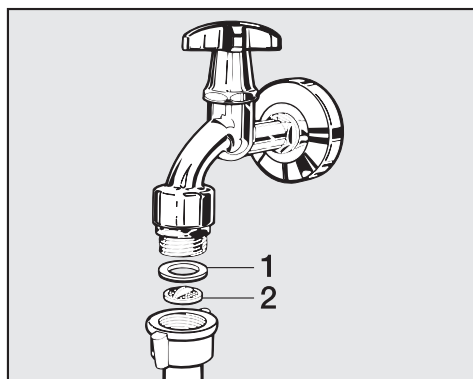

- Trek de rubberen afdichting (1) uit de groef.

- Pak de staaf van het kunststof zeefje (2) met een combinatie- of punttang aan de opstaande rand in het midden vast en trek het eruit.
- Reinig de kunststof zeef.
- Plaats alles in omgekeerde volgorde terug.

Draai de schroefkoppeling vast op de waterkraan en draai de kraan open. Draai de schroefkoppeling nog wat vaster als de aansluiting lekt.

### Zeefjes in de wattertoevoerkleppen reinigen

- Draai de geribbelde kunststof moer voorzichtig met een tang los.

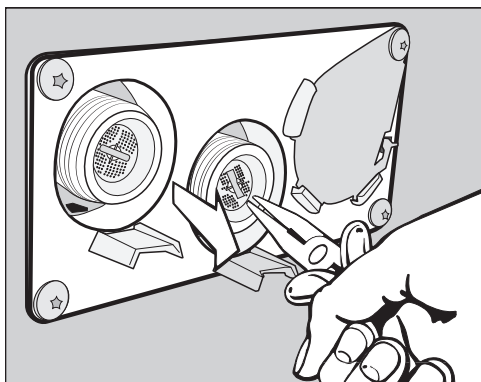

- Trek het zeefje er aan de opstaande rand met een punttang uit en reinig het. Plaats alles in omgekeerde volgorde terug.

Plaats de zeefjes na het reinigen altijd weer terug.

## Wasmachine plaatsen

De wasmachine mag alleen door Miele of door een geautoriseerde vakhandelaar worden geplaatst. Zie ook de installatietekening.

De wasmachine mag uitsluitend worden gebruikt voor wasgoed dat niet met gevaarlijke of ontvlambare stoffen is vervuild.

- Plaats de wasmachine in een vorstvrije ruimte.
- Verplaats de machine in de ruimte zelf met een heftruck.

Machines met stelvoeten mogen niet worden verschoven. De stelvoeten kunnen beschadigd raken.

- Verwijder de transportverpakking voorzichtig met geschikt gereedschap.
- Til de wasmachine met hijs- of hefgereedschap van de transportpalet.

## Bevestigen

- Bevestig de wasmachine met het bijgeleverde bevestigingsmateriaal met de machinevoeten aan de vloer.

Het meegeleverde bevestigingsmateriaal met pluggen is bedoeld voor een betonnen vloer. Voor andere vloerconstructies moet u specifiek bevestigingsmateriaal bestellen.

## Algemene gebruiksvoorwaarden

Deze wasmachine is uitsluitend voor professioneel gebruik en mag alleen binnen worden gebruikt.

Omgevingstemperatuur op de plaats van opstelling: 0 °C tot 40 °C

Relatieve luchtvochtigheid: niet condenserend

Afhankelijk van de plaats van opstelling kan de constructie van het gebouw geluiden en vibraties overnemen.

**Tip:** Wanneer strenge eisen aan het geluidsniveau van het apparaat worden gesteld, dient u een deskundige in te schakelen.

## Om het onderhoud te vergemakkelijken

Om latere onderhoudswerkzaamheden door Miele eenvoudiger te maken, dient u rekening te houden met de aangegeven minimale afmetingen en met de afstand tot de wand (met toegang).

- Neem de minimale afstanden en de afstand tot de wand in acht.

Voor onderhoudswerkzaamheden moet een minimale afstand van ca. 400 mm tot aan de wand worden aangehouden.

Minimale afstand tot de zijkant 50 mm (wand of andere apparaten).

- Stel de wasmachine met de machinevoeten (stelvoeten) waterpas.

De wasmachine moet waterpas staan. Alleen dan kan de wasmachine goed functioneren.

### PWM 509

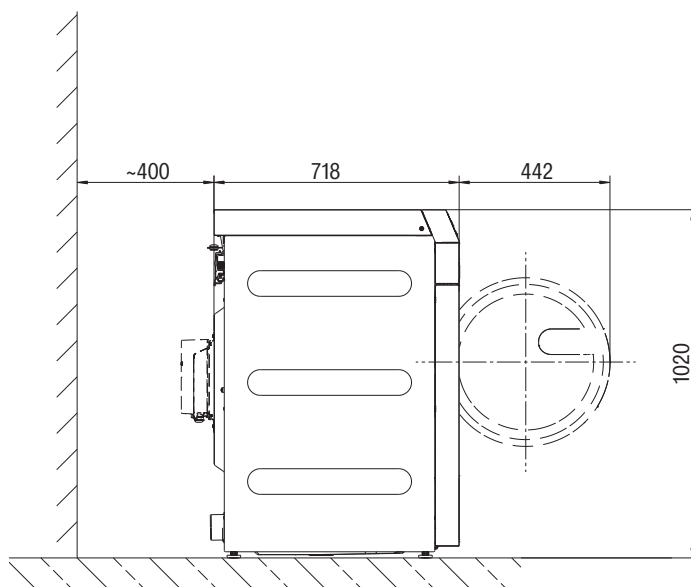

### PWM 511

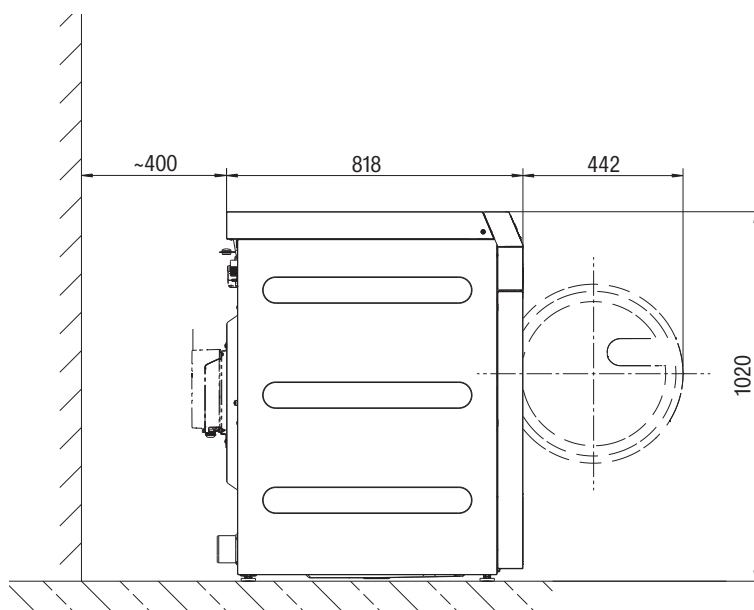

## Wasmachine plaatsen

- Transporteer de wasmachine naar de plaats van opstelling

⚠ Let tijdens het transport van de wasmachine op de stabiliteit ervan.

⚠ Til de wasmachine niet bij de deur op.

⚠ Er mag niets onder de wasmachine worden geplaatst.

## Sokkelopstelling

De wasmachine kan op een open of gesloten stalen sokkel of op een betonnen sokkel geplaatst worden.

⚠  
Kans dat de wasmachine tijdens het centrifugeren van de sokkel valt.  
Als u de wasmachine op een aanwezige sokkel plaatst, moet de machine met spanstrips worden vastgezet.

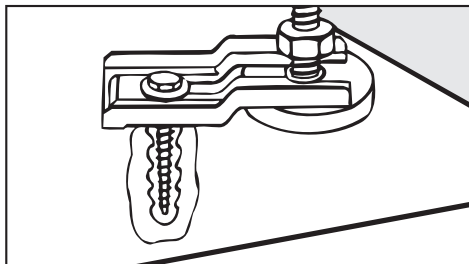

- Zet de beide voorste voetjes van de wasmachine vast met de bijgeleverde spanstrips.
- Neem de meegeleverde montagehandleiding in acht.

## Transportbeveiliging

### Transportbeveiliging verwijderen

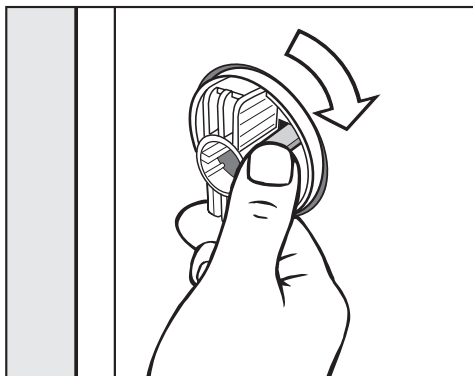

- Druk op het lipje en draai de linker transportbeveiliging 90° met de wijzers van de klok mee.

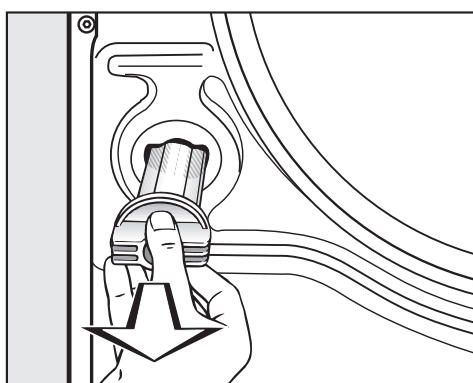

- Trek de transportbeveiliging eruit.

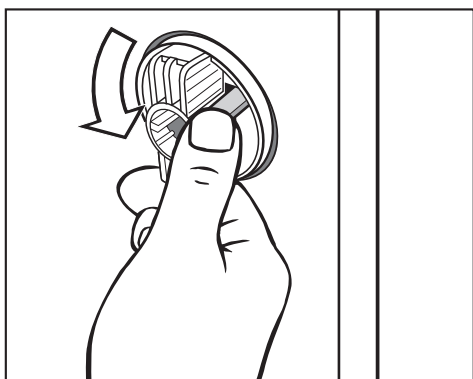

- Druk op het lipje en draai de rechter transportbeveiliging 90° linksom.

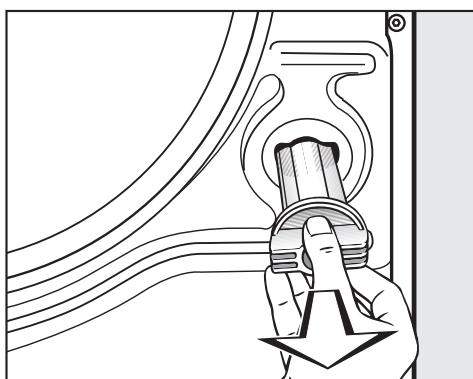

- Trek de transportbeveiliging eruit.

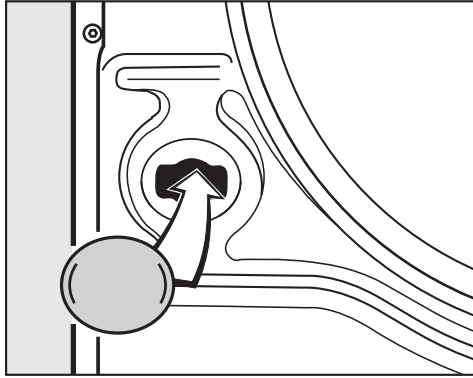

- Sluit de gaten met de bijgeleverde dopjes af.

Bewaar de transportbeveiligingen. Deze moeten weer worden gemonteerd als de machine wordt vervoerd.

### **Transportbeveiliging monteren**

- De montage van de transportbeveiliging gebeurt in omgekeerde volgorde.

## Uitlijnen

Zorg ervoor dat de stelvoeten en de plaats van opstelling droog zijn om te voorkomen dat het apparaat tijdens het centrifugeren gaat schuiven.

Als de wasmachine verkeerd wordt geplaatst, wordt er mogelijk meer water en energie verbruikt en kan het apparaat gaan schuiven.

Het stellen van de wasmachine gebeurt met behulp van de vier stelvoeten. Wanneer het apparaat wordt geleverd, zijn alle stelvoeten naar binnen gedraaid.

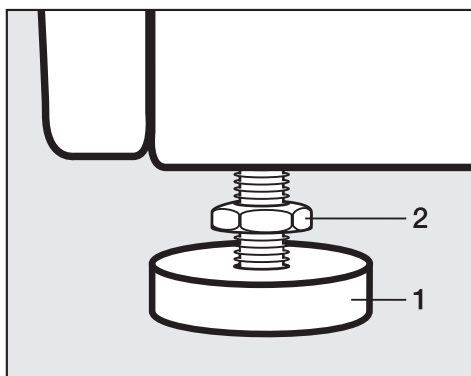

- Draai de contramoer (2) met de meegeleverde steeksleutel met de wijzers van de klok mee. Schroef de contramoer (2) er samen met de voet (1) uit.

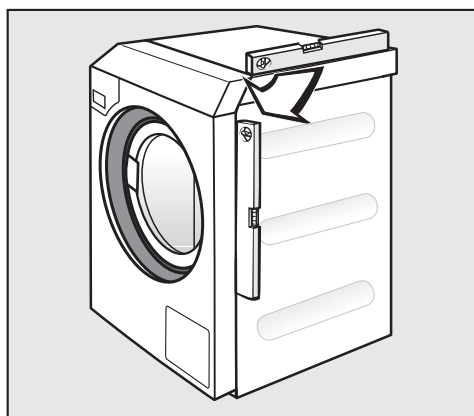

- Controleer met een waterpas of de wasmachine goed staat.
- Houd de voet (1) vast met een waterpomptang. Draai de contramoer (2) weer met de steeksleutel tegen de behuizing vast.

Contramoeien moeten stevig tegen de behuizing zijn vastgedraaid. Controleer ook de stelvoeten die bij het afstellen niet naar buiten zijn gedraaid. Anders bestaat het gevaar dat de wasmachine gaat schuiven.

## WATERAANSLUITING

### Alleen voor Nederland

Ter bescherming van het drinkwater moeten er watertoevoerkranen met KIWA-keurmerk, terugslagklep EB en beluchter AD aanwezig zijn voor iedere wateraansluiting van de wasmachine. Bij een deskundig geïnstalleerde huisinstallatie zijn de betreffende aansluitingen conform EN1717 en KIWA al met deze veiligheidsfunctie uitgerust. Zorg ervoor dat een terugslagklep in uw huisinstallatie aanwezig is. KIWA certificering (Waterveiligheid conform EN 1717) FAQ Welk doel heeft de EN 1717: De EN 1717 definieert voorschriften waaraan fabrikanten moeten voldoen bij de fabricage van apparaten om risico's van terug-besmetting van de waterleiding door deze apparaten uit te sluiten. Alle watervoerende apparaten van Miele Professional worden daarom door o.a. de KIWA getoetst op de EN 1717 en er wordt middels een certificaat verklaard dat deze apparaten aan de EN 1717 voldoen. Hoe gaat dit in zijn werk? Bij plaatsing van de wasmachine door Miele zal de Miele technicus bij plaatsing het apparaat zo plaatsen dat dit aan de KIWA eisen voldoet. Het apparaat zal hierbij aan worden gesloten op de aanwezige watertoevoerkranen met KIWA-keurmerk, terugslagklep EB en beluchter AD. Tevens brengt hij dan een KIWA sticker aan op het apparaat. Wat betekent dit voor mij als gebruiker? Er zijn hierdoor bij de installatie geen extra beveiligingen benodigd en U bespaart daarmee een dure CA-beveiliging uit die ook jaarlijks geïnspecteerd dient te worden. Controle door de waterleidingmaatschappij? De inspecteur van de waterleidingmaatschappij zal de installatie van het apparaat goedkeuren op het moment dat er een sticker zichtbaar aanwezig is op het apparaat. Het KIWA-certificaat kan eventueel als bewijs worden opgevraagd via het volgende mailadres: E-mail: professional@miele.nl

⚠ Er is een risico voor de gezondheid en op mogelijke schade doordat verontreinigd water in het apparaat loopt. De kwaliteit van het instromende water moet voldoen aan de vereisten met betrekking tot drinkwater in het land waar de wasmachine wordt gebruikt. Sluit de wasmachine altijd aan op leidingwater.

⚠ De schroefkoppelingen staan onder druk van de waterleiding. Controleer of de aansluitingen lekken. Draai hiervoor de kranen langzaam open. Corrigeer zo nodig de positie van de dichting en de schroefkoppeling.

### Gebruik van terugslagkleppen

Voor de wateraansluiting moeten de bijgeleverde terugslagkleppen worden gebruikt.

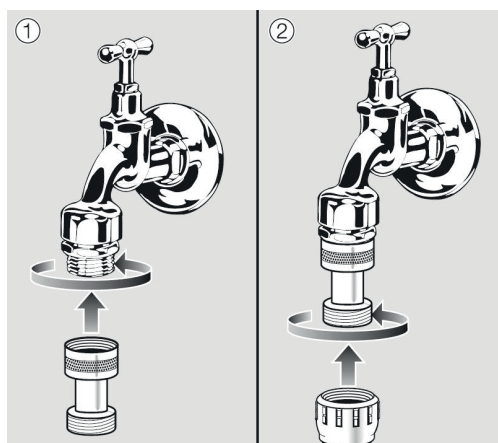

- Schroef de terugslagklep op de kraan.
- Schroef de watertoevoerslang op de schroefdraad van de terugslagklep.

⚠ Er bestaat een risico voor de gezondheid en op mogelijke schade doordat verontreinigd water in het apparaat loopt.

De kwaliteit van het instromende water moet voldoen aan de vereisten met betrekking tot drinkwater in het land waar het apparaat wordt gebruikt.

Sluit de wasmachine altijd aan op leidingwater.

## Installatie

---

### **Warmwateraansluiting**

Voor de warmwateraansluiting tot 70 °C gelden dezelfde voorwaarden als voor de koudwateraansluiting.

Een geschikte slang met schroefkoppeling wordt bij het apparaat geleverd.

Voor het aansluiten van een warmwaterapparaat is ook een koudwateraansluiting vereist.

### **Koudwateraansluiting**

Voor de koudwateraansluiting is altijd 1 kraan met  $\frac{3}{4}$ "-schroefkoppeling vereist.

Als er geen wateraansluiting is, dan mag de wasmachine alleen door een erkend installateur op de drinkwaterleiding worden aangesloten.

De watertoevoerslang voor koud water is niet geschikt voor aansluiting op warm water.

Is ter plaatse geen warmwatervoorziening aanwezig, dan moet de warmwateraansluiting op koud water worden aangesloten.

De benodigde warmwaterhoeveelheid moet dan bij de benodigde koudwaterhoeveelheid worden opgeteld.

Als alternatief moet u de warmwateraansluiting met het bijgeleverde afdekkapje afsluiten en de besturing door Miele laten herprogrammeren op koudwatertoevoer.

### **Afvoerklep (afhankelijk van de machinevariant)**

Bij wasmachines met afvoerklep wordt het waswater afgevoerd via een motorisch aangedreven klep. De afvoerklep kan met een in de handel verkrijgbare haakse tuit HT DN 70 rechtstreeks op het waterafvoersysteem (zonder sifon) worden aangesloten of op een vloerafvoer (afvoerputje met stankafsluiter).

Door het speciale sluitmechanisme en de grote diameter van de afvoer kunnen er ook bij grove verontreinigingen nauwelijks afzettingen en verstoppingen optreden. Om de buitentrommel ook bij stroomuitval te kunnen legen, kan de afvoerklep in noodgevallen handmatig worden bediend.

Voor een goede afvoer moeten de leidingen beslist belucht zijn. Indien meerdere apparaten op een verzamelleiding worden aangesloten, moet de verzamelleiding een dusdanige diameter hebben dat alle apparaten tegelijk kunnen worden gebruikt. Voor het beluchten van de HT DN 70-buis kunt u een speciale montageset (met materiaalnummer 05 238 090) bij Miele of een Miele vakhandelaar bestellen. Bij een groot verval moet de buis worden geventileerd, zodat er geen vacuüm in het afvoersysteem van de wasmachine kan ontstaan.

Als het water niet snel genoeg wordt afgevoerd of als er water in de trommel achterblijft (omdat de diameter van de afvoerbuizen te klein is), kunnen er storingen optreden en foutmeldingen op het apparaat verschijnen.

 Het afgevoerde water kan een temperatuur van 95 °C hebben. U kunt zich branden!  
Vermijd direct contact.

### **Afvoerpomp (afhankelijk van de machinevariant)**

Bij apparaten met een afvoerpomp wordt het waswater afgepompt door een afvoerpomp met een opvoerhoogte tot maximaal 1 m.

De afvoerslang moet zonder knikken worden gelegd, zodat het waswater ongehinderd kan wegstromen.

Voor de afvoer van het waswater bestaan de volgende mogelijkheden:

- Aansluiting van de afvoerslang op een kunststof afvoerbuiskleefmof (een sifon is niet per se nodig)
- Aansluiting van de afvoerslang op een wastafel met kunststof nippel
- Directe afvoer in een afvoerputje (gully)

Indien nodig, kunt u de slang tot max. 5 m verlengen. De benodigde accessoires zijn verkrijgbaar bij Miele en de Miele vakhandelaar.

Voor een opvoerhoogte van meer dan 1 m kunt u bij Miele of de Miele vakhandelaar een vervangende afvoerpomp bestellen voor een opvoerhoogte van maximaal 1,8 m.

### Elektrische aansluiting

De wasmachine mag uitsluitend worden aangesloten op de elektriciteit door een erkende elektricien met inachtneming van de landelijke voorschriften en de voorschriften van het plaatselijke energiebedrijf.

Als er een aardlekschakelaar (RCD) wordt geïnstalleerd, moet dit een **aardlekschakelaar type B** (geschikt voor alle stroomsoorten) zijn.

De elektrische installatie van machine voldoet aan de normen EN 60335-1, EN 50571.

De spanningsgegevens vindt u op het typeplaatje.

Bij een vaste aansluiting moet het apparaat via een schakelaar van alle polen van de netspanning kunnen worden losgekoppeld. Als werkschakelaar gelden schakelaars met een contactopening van meer dan 3 mm. Geschikte schakelaars zijn zelfuitschakelaars, zekeringen en relais (EN 0660).

De stekkerverbinding of de schakelaar voor het loskoppelen van de netspanning moet altijd toegankelijk zijn.

Bij loskoppeling van het apparaat van de netspanning moet het betreffende systeem afsluitbaar zijn of hierop moet te allen tijde controle mogelijk zijn.

⚠ Risico's vermijden

Als de aansluitkabel van dit apparaat beschadigd raakt, moet deze door de fabrikant, diens klantenservice of een vergelijkbaar gekwalificeerde persoon worden vervangen om risico's te vermijden.

Gebruik het bijgevoegde schema.

### Verwijzing naar externe apparaten

U krijgt een verwijzing naar externe hardware.

■ Bevestig met het symbool *OK*.

Als er een connectorbox aanwezig is, sluit deze dan voor de eerste ingebruikneming aan. De wasmachine moet op dat moment spanningsvrij zijn. Begin pas daarna met de ingebruikneming.

### Opties/Bij te bestellen accessoires

Accessoires mogen alleen worden aan- of ingebouwd als deze nadrukkelijk door Miele zijn vrijgegeven.

Als er andere onderdelen worden aan- of ingebouwd, dan vervalt de aansprakelijkheid van Miele op basis van garantie en/of productaansprakelijkheid.

### Connectorbox

Door middel van de connectorbox kan externe hardware van Miele en andere aanbieders op de Miele Professional machine worden aangesloten.

De connectorbox krijgt netspanning van het Miele Professional apparaat.

De apart verkrijgbare set bestaat uit de connectorbox en het bijbehorende bevestigingsmateriaal voor een eenvoudige bevestiging op de machine of een wand.

Piekbelasting/ energiemanagement	<p>Via de connectorbox kan een piekbelastings- of energiemanagementsysteem worden aangesloten.</p> <div data-bbox="462 257 1481 414" style="border: 1px solid black; padding: 5px;"><p>Het energiemanagementsysteem controleert het energieverbruik van een object. Het systeem kan door middel van de piekbelastingsschakelaar kortstondig afzonderlijke verbruikers deactiveren om te voorkomen dat een bepaalde belastingsgrens wordt overschreden.</p></div> <p>Bij activering van de piekbelastingsfunctie wordt de verwarming uitgeschakeld en een programmastop uitgevoerd. In het display verschijnt een melding hierover.</p> <p>Als de piekbelasting voorbij is, wordt het programma automatisch voortgezet.</p>
Aansluiting voor dosering van vloeibaar reinigingsmiddel	<p>Voor de dosering van vloeibare wasmiddelen kunt u via de connectorbox externe doseerpompen aansturen. Aan elke doseerpompuitgang is een ingang voor de sensor leegmelding toegewezen. Deze ingangen kunnen indien nodig worden gebruikt. Bovendien kunnen op elke doseeruitgang flowmeters worden aangesloten om de dosering te controleren.</p> <p>Let bij het gebruik en combineren van speciale reinigingsmiddelen en speciale producten op de aanwijzingen van de betreffende fabrikant.</p>
Betaalautomaat	<p>De wasmachine kan via de connectorbox worden voorzien van een apart betaalsysteem (bij te bestellen accessoire).</p> <p>De vereiste programmering kan tijdens de eerste ingebruikneming worden uitgevoerd. Na de eerste ingebruikneming kunnen wijzigingen alleen nog door de Miele vakhandel of Miele worden uitgevoerd.</p> <div data-bbox="462 1142 1481 1373" style="border: 1px solid black; padding: 5px;"><p>Houd er rekening mee dat de status van de connectorbox in het exploitatieniveau indien nodig op “aan” moet worden gezet. Instellingen voor het betalingssysteem kunnen dan op exploitatieniveau worden ingevoerd.</p><p>Het betalingssysteem wordt niet geactiveerd via het exploitatieniveau.</p></div>

## Installatie

---

### Wifi-/LAN-interfa- ce

De wasmachine heeft een wifi-/LAN-interface om gegevens uit te wisselen.

De op de LAN-aansluiting aanwezige gegevensinterface voldoet aan de SELV-eisen (extra lage veiligheidsspanning). De LAN-aansluiting vindt plaats met een RJ45-stekker volgens EIA/TIA 568B.

Aangesloten apparaten moeten eveneens aan de SELV-eisen voldoen.

### Sokkel (AP- WM037/038/039 )

De wasmachine kan optioneel op een sokkel (onderbouw) worden geplaatst (een bij te bestellen Miele accessoire in open of gesloten uitvoering).

Bij een verhoogde plaatsing kan de wasmachine nog gemakkelijker worden beladen en leeggehaald. Daarnaast kan de waterafvoer zo extra eenvoudig worden geïnstalleerd.

 Na de plaatsing moet de wasmachine op de onderbouw worden bevestigd. De onderbouw moet aan de vloer worden bevestigd. Anders bestaat het gevaar dat de wasmachine tijdens het centrifugeren van de onderbouw valt.

## Exploitationniveau openen

- Schakel de wasmachine in.

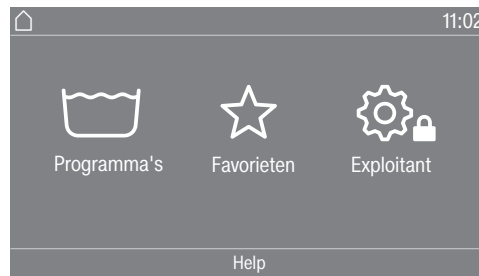

- Raak de keuzemogelijkheid Exploitant  aan.

In het display verschijnt het menu Exploitationniveau.

## Open exploitationniveau (Self Service)

- Schakel de wasmachine in en open de deur.
- ① Raak sensortoets *Start/Stop* aan en laat deze niet los tijdens de stappen ②—③.
- ② Sluit de deur van de wasmachine.
- ③ Wacht totdat de nu snel knipperende sensortoets *Start/Stop* continu brandt.
- ④ Laat de sensortoets *Start/Stop* los als de sensortoets *Start/Stop* continu brandt.

## Toegang met code

Het exploitationniveau moet worden geopend met een code.

De code is **8000** (fabrieksinstelling).

Als u de code heeft ingevoerd, bevindt u zich in het exploitationniveau. De afzonderlijke instelmogelijkheden worden in de volgende hoofdstukken beschreven.

## Code wijzigen

U kunt de code voor de toegang tot het exploitationniveau wijzigen om de wasmachine tegen onbevoegde toegang te beschermen.

Als u de code later niet meer weet, neem dan contact op met Miele. Miele moet de code resetten.

Noteer de nieuwe code en bewaar deze op een veilige plek.

## Instellingen beëindigen

- Raak het symbool  aan.

In het display verschijnt het vorige menuniveau.

- Raak het symbool  aan.

In het display verschijnt het hoofdmenu.

### Bediening / Display

#### Taal

De inhoud van het scherm kan in verschillende talen worden gecontroleerd. Via het submenu Taal kunt u de vast ingestelde exploitatie-taal kiezen.

Voor een lopend programma kan de taal van de gebruiker met de sensortoets  worden gewijzigd.

#### Taalstartmenu

De meldingen in het display kunnen in verschillende talen van gebruikers worden weergegeven. Met deze instelling legt u vast op welke manier het mogelijk is om talen te kiezen.

##### Internationaal

U kunt uit 6 talen kiezen. De sensortoets  is niet actief. Let op de instelling Talen vastleggen.

##### Taalkeuze

Met de sensortoets  kunt u een taal kiezen. U kunt alle talen kiezen (fabrieksinstelling).

De volgorde van de eerste 4 talen kan veranderen. Op deze plaats verschijnen de talen die het vaakst gekozen worden.

##### Standaardtaal

De gebruikerstaal kan niet worden gewijzigd. De gebruikerstaal komt overeen met de exploitatietaal. De sensortoets  is niet actief.

#### Talen vastleggen

De talen voor de instelling Taalstartmenu Internationaal kunnen worden gewijzigd.

U kunt 6 talen kiezen. U kunt uit alle talen kiezen.

Als er een nieuwe taal in het startmenu voor de taal moet worden opgenomen, gaat u als volgt te werk:

- Kies de taal die u wilt vervangen.

Alle beschikbare talen verschijnen.

- Kies en bevestig de taal die de eerder gekozen taal moet vervangen.

De nieuwe taal verschijnt op de plaats waar de oude vervangen is.

<b>Dagtijd</b>	<div style="border: 1px solid black; padding: 5px;"><p>Na de keuze van het tijdformaat kan de tijd worden ingesteld.</p></div> <p><u>Tijdformaat</u></p> <ul style="list-style-type: none"><li>- 24 uur</li><li>- 12 uur</li><li>- geen tijd</li></ul> <p><u>instellen</u></p> <ul style="list-style-type: none"><li>- De tijd kan worden ingesteld.</li></ul>
<b>Datum</b>	<div style="border: 1px solid black; padding: 5px;"><p>Na de keuze van het datumformaat kunt u de datum instellen.</p></div> <p><u>Datumformaat</u></p> <ul style="list-style-type: none"><li>- DD.MM.YYYY</li><li>- YYYY.MM.DD</li><li>- MM.DD.YYYY</li></ul> <p><u>Datum</u></p> <ul style="list-style-type: none"><li>- De datum kan worden ingesteld.</li></ul>
<b>Logo</b>	<p>Er kunnen verschillende logo's voor de gebruikersinterface worden ingesteld.</p>
<b>Startscreen</b>	<p>Er kunnen verschillende aanzichten voor het startscreen worden ingesteld. Het startscreen wordt weergegeven na het verlaten van een submenu.</p>
<b>Modus</b>	<p>Er kunnen verschillende modi voor de exploitant worden ingesteld.</p>
<b>Lichtsterkte display</b>	<div style="border: 1px solid black; padding: 5px;"><p>U kunt de lichtsterkte van het display wijzigen. De instelling is afhankelijk van de verschillende lichtomstandigheden op de plek waar het apparaat is geplaatst.</p></div> <p>U kunt 10 standen instellen.</p>
<b>Uitschakeling display</b>	<div style="border: 1px solid black; padding: 5px;"><p>Om energie te besparen, kunt u instellen dat de melding in het display automatisch naar stand-by gaat na afloop van het programma of als het apparaat niet wordt gebruikt. De automatische stand-by is niet standaard ingesteld.</p></div> <p>Als u deze fabrieksinstelling wijzigt, kan dit tot een hoger energieverbruik leiden.</p> <ul style="list-style-type: none"><li>- Uit</li><li>- Aan na 10 min niet tijd. prog.</li><li>- Logo na 10min niet tijd. prog.</li><li>- Aan na 10 minuten</li><li>- Aan na 30min niet tijd. prog.</li><li>- Logo na 30min niet tijd. prog.</li><li>- Aan na 30 minuten</li></ul>
<b>Uitschakeling machine</b>	<div style="border: 1px solid black; padding: 5px;"><p>Om energie te besparen, kunt u instellen dat de wasmachine automatisch naar stand-by gaat na afloop van het programma of als het apparaat niet wordt gebruikt. De automatische stand-by is niet standaard ingesteld.</p></div>

## Exploitationniveau

---

Als u deze instelling wijzigt, kan dit tot een hoger energieverbruik leiden.

- Geen uitschakeling (fabrieksinstelling)
- Uitschakelen na 15 minuten
- Uitschakelen na 20 minuten
- Uitschakelen na 30 minuten

### Volume

U kunt het volume van de verschillende signalen wijzigen.

U kunt 7 standen instellen en het signaal kan ook worden uitgeschakeld.

- Eindsignaal
- Toetssignaal
- Welkomsttoon
- Storingssignaal

U kunt het storingssignaal in- of uitschakelen.

### Zichtbaarheid parameters

Bij de programmakeuze verschijnen er verschillende parameters, zoals temperatuur, toerental, extra functies enz. U legt vast welke parameters u niet wilt laten weergeven. De parameters kunnen niet worden gewijzigd of worden niet meer weergegeven.

Fabrieksinstelling: alle parameters zichtbaar (oranje gemarkeerd)

### Extra functies sorteren

Bij de instelling Zichtbaarheid parameters verschijnt in de onderste regel Extra func. sort.. Raak de sensortoets aan om de volgorde van de extra functies te wijzigen (zie het hoofdstuk "Exploitationniveau", paragraaf "Programma's ordenen").

### Voorpro-gramme-ring

U kunt de weergave van de voorprogrammering (timer) in- of uitschakelen.

Fabrieksinstelling: aan

### Memory

De wasmachine slaat de laatst gekozen instellingen voor een wasprogramma (temperatuur, toerental en enkele opties) na de start van het programma op.

Wanneer u de volgende keer hetzelfde programma kiest, geeft de wasmachine de opgeslagen instellingen weer.

Fabrieksinstelling: uit

### Meet systeem

U kunt kiezen of temperatuur en gewicht worden weergegeven in 'metrische' of 'Engelse' eenheden.

### Code exploitant

U kunt de code voor de toegang tot het exploitationniveau wijzigen. De code voor de exploitant is onafhankelijk van de code voor de expert.

- Voer de huidige code in.
- Voer de nieuwe code in.

Bij het aanmaken van een nieuwe code zijn cijferreeksen zoals 1234 en getallen van vier cijfers zoals 2222 niet toegestaan.

### Wifi

In dit menu regelt u de netwerkverbinding van je wasmachine (zie hoofdstuk “Connectiviteit”).

## Programmakeuze

### Besturing

**Tip:** Voltooi eerst alle noodzakelijke instellingen en wijzigingen op de wasmachine voordat u een van de volgende opties kiest.

Als u “WS-eenvoudig” of “WS-logo” kiest, kunt u het exploitatieniveau na beëindiging van het menu *Exploitationniveau* niet meer via het display openen (WS = wasserette). Als u nog meer instellingen wilt wijzigen, volg dan de hierna volgende beschrijving voor de speciale toegang tot het exploitatieniveau.

Standaard (fabrieksinstelling).

Alle functies en programma's kunnen worden weergegeven.

Wasserette basis

U kunt kiezen uit max. 24 programma's. Leg bij de instelling Favoriete programma's vast welke programma's worden aangeboden.

Wasserette logo

U kunt kiezen uit max. 24 programma's. Leg bij de instelling Favoriete programma's vast welke programma's worden aangeboden.

Externe programmakeuze

De programmakeuze vindt plaats via een communicatiemodule met Ethernet, bijvoorbeeld via een externe terminal.

### Programmapakketten

De programmakeuze kan worden uitgebreid door afzonderlijke programma's uit de programmapakketten voor doelgroepen te activeren.

De gekozen programma's (oranje gemarkeerd) uit de programmapakketten worden bij de programmakeuze in het display weergegeven.

### Favoriete programma's

Als alternatief kunt u na het inschakelen ook een programma kiezen via: ☆ Favorieten.

U kunt 24 programma's individueel volgens uw eigen prioriteiten als favorieten opslaan.

Deze favorieten worden bovendien in de besturingsvarianten

- *Wasserette logo*

- *Wasserette basis* aangeboden.

U legt de besturingsvarianten vast onder Besturing.

**Tip:** U kunt elk programma een aparte gekleurde omranding geven. Ga hiervoor naar “Kleur toewijzen. Programma “ de instellingen op moet worden geselecteerd.

### Favoriete programma's wijzigen

■ Kies het programma dat u wilt wijzigen of vervangen.

■ Bevestig het programma of de instelling die moet worden gewijzigd.

Er wordt een volgend menu geopend, waarin u een nieuw programma kunt kiezen of parameters kunt wijzigen.

■ Bevestig de keuzemogelijkheid Opslaan.

Uw keuze is geactiveerd.

### Programma's ordenen

De programma's kunnen binnen het programma-overzicht en de favorietenlijst worden verplaatst.

Programma's ver- plaatsen	<p>Fabrieksinstelling: uit</p> <ul style="list-style-type: none"><li>■ Raak de keuzemogelijkheid aan van het programma dat u wilt ver- plaatsen.</li><li>■ Houd de keuzemogelijkheid ingedrukt tot de omranding verandert.</li><li>■ Verplaats het programma naar de gewenste positie.</li></ul>
<b>Kleurentoew. pro- gramma</b>	<p>U kunt een favoriet programma een bepaalde omranding geven. Het favoriete programma krijgt in het keuzemenu een gekleurde rand. De kleur hiervan kunt u uitkiezen.</p>
<b>Code expert</b>	<p>Fabrieksinstelling: aan</p> <div style="border: 1px solid black; padding: 5px;"><p>U moet een code invoeren om een desinfectieprogramma af te bre- ken. De code kan gewijzigd worden. De code voor de expert is onafhankelijk van de code voor het exploi- tatieniveau.</p></div> <p>De code is: 8 0 0 0 Noteer de nieuwe code als u de code wijzigt.</p>

### procestechniek

#### Kreuk-beveiliging

De kreukbeveiliging gaat kreukvorming na afloop van het programma tegen. De trommel beweegt nog maximaal 30 minuten na afloop van het programma.

De deur van de wasmachine kan op elk moment worden geopend.

Fabrieksinstelling: aan

<b>Automatische waterafvoer</b>	<p>U kunt de automatische waterafvoer in- of uitschakelen. De automatische waterafvoer zorgt ervoor dat het sop na afloop van het programma altijd wordt afgepompt. Dit is ook het geval bij programma's die met water naar het einde van het programma gaan.</p> <p>Fabrieksinstelling: uit</p>
	<h3>Service</h3>
<b>Serviceinterval</b>	<div style="border: 1px solid black; padding: 5px;"><p>In het display kan service-informatie worden weergegeven. Daarbij kan een datum of het aantal bedrijfsuren worden ingesteld.</p></div> <p>U kunt maximaal 2 meldingen met eigen teksten kiezen. De door u te kiezen meldingstekst verschijnt aan het einde van het programma en wordt met <i>OK</i> verborgen. Aan het einde van het volgende programma verschijnt dezelfde tekst opnieuw.</p> <p><u>Instellingen</u></p> <p>Hiermee legt u het interval vast (in uren of op datum) voor het verschijnen van de meldingstekst.</p> <ul style="list-style-type: none"><li>- Fabrieksinstelling: uit</li><li>- Na een bepaalde tijd U kunt nu een tijdsbestek van 1–9999 uur kiezen.</li><li>- Op een bepaalde datum U kunt nu een datum invoeren.</li></ul> <p><u>Meldingstekst</u></p> <p>Hier voert u uw eigen tekst voor de geplande onderhoudswerkzaamheden in.</p> <p><u>Weergave resetten</u></p> <p>De meldingstekst verschijnt totdat de weergave permanent wordt gereset. De meldingstekst verschijnt dan pas weer als het volgende interval wordt bereikt.</p>
	<h3>Externe toepassingen</h3>
<b>Vergrendeling betaalsysteem</b>	<p>De vergrendeling van de betaalautomaat kan worden in- of uitgeschakeld. Als de vergrendeling is ingeschakeld, kan de duur van de vergrendeling uit verschillende tijdsintervallen worden gekozen.</p>
<b>Connector-box</b>	<p>Externe hardware wordt via de connectorbox aangesloten. U kunt deze in- of uitschakelen.</p> <div style="border: 1px solid black; padding: 5px;"><p>De connectorbox moet zijn geselecteerd, zodat u instellingen in het menu Dosering kunt doen.</p></div>
<b>Automatische dosering</b>	<p>De automatische dosering kan worden in- of uitgeschakeld. De automatische dosering kan via de connectorbox of de COM-module worden geselecteerd.</p>
<b>Dosering</b>	<div style="border: 1px solid black; padding: 5px;"><p>De connectorbox moet zijn ingeschakeld, zodat instellingen in het menu Dosering overgenomen worden.</p></div> <p>Er kunnen 1–6 doseerpompen worden ingeschakeld. Nadat de doseerpomp is geactiveerd, kunt u verdere instellingen invoeren.</p>

## Exploitationniveau

---

- Doseerpomp deactiveren
- Kalibratie
- Opvoerh. (nieuw): ml/min
- Correctiefactor
- Grootte reservoir
- Leegmelding vooraf
- Reset melding vooraf
- Leegmelding
- Flowmeter

### **Piekbelasting vermijden**

De functie om piekbelasting te voorkomen, kan worden in- of uitgeschakeld. Met deze functie wordt bij een verwacht piekbelastingssignaal de uitvoering van een wasprogramma niet gewijzigd. De verwarming blijft ingeschakeld.

### **Machineparameters**

#### **Maximaal toerental**

U kunt het maximale toerental via een cijferpaneel instellen.

#### **Maximale temperatuur**

U kunt de maximale temperatuur via een cijferpaneel instellen.

#### **Juridische informatie**

##### Open source licenties

Hier kunt u informatie inzien (zie gegevensbescherming wifi).
---------------------------------------------------------------

## Handleiding voor pairing

Door de volgende stappen op te volgen, kunt u de wasmachine met uw netwerk verbinden.

### Netwerkverbinding

Miele Professional wasmachines kunnen worden geïntegreerd in lokale netwerken om gebruik te maken van de digitale oplossingen van Miele of om te kunnen communiceren met externe systemen. De wasmachines zijn ook uitgerust met een geïntegreerde wifi-module. Bovendien hebben de wasmachines elk een Ethernet-aansluiting aan de achterkant voor het instellen van bekabelde interfaces.

⚠ Gevaar voor de gezondheid door onbevoegde toegang.

Wanneer iemand onbevoegd toegang krijgt via het netwerk, kunnen de instellingen van de wasmachine worden gewijzigd. Een voorbeeld hiervan zijn de parameters voor de desinfectie of de dosering van proceschemicaliën.

Het mag niet mogelijk zijn om via internet of andere openbare of onveilige netwerken toegang te krijgen tot de wasmachine, niet direct en ook niet indirect, bijv. via port forwarding.

1. Gebruik de wasmachine alleen in een apart netwerksegment dat voldoet aan één van de volgende twee voorwaarden:
  - het is fysiek gescheiden van andere netwerksegmenten
  - de toegang is beperkt door een firewall en een correct geconfigureerde router
2. Beperk de toegang tot dit aparte netwerksegment tot de noodzakelijke personen.
3. Beveilig de toegang tot systemen die op de wasmachine zijn aangesloten met sterke wachtwoorden.
4. Configureer de Ethernet-interface.

### Exploitatieniveau openen

- Selecteer in het display het menupunt Exploitant.
- Selecteer het menupunt Toegang via code.
- Voer de 4-cijferige exploitantcode in.

### Eerste configuratie netwerk

- Selecteer in het menu Exploitatieniveau het menupunt Externe toepassingen.
- Kies WiFi / LAN.

De opties in het menu WiFi / LAN verschillen al naargelang of de wifi-interface al geconfigureerd is of nog niet.

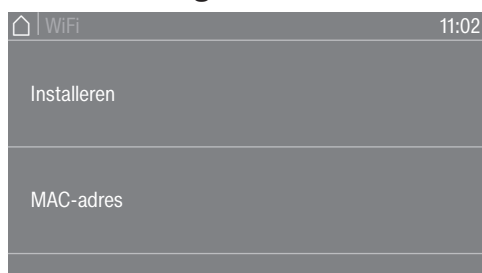

- Selecteer Installeren om de machine met een netwerk te verbinden.

## Opname in een netwerk

De melding **Installeren** verschijnt alleen als de wasmachine nog niet met een netwerk is verbonden. Voor het instellen van de wifi-interface zijn diverse opties beschikbaar.

- Selecteer **MAC-adres** om de MAC-adressen van de netwerkadapters uit te lezen.

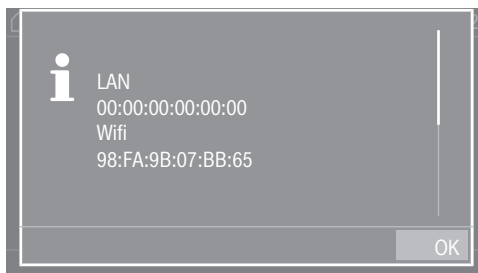

Het MAC-adres van de netwerkadapter wordt weergegeven. Er kunnen geen instellingen worden ingevoerd

### Netwerkverbinding handmatig configureren

- Selecteer in het menu **Exploitationiveau** het menupunt **Externe toepassingen**.
- Selecteer daarna het menupunt **WiFi / LAN**.
- Kies **Installeren**.
- Selecteer de verbindingmethode **Handmatig**.

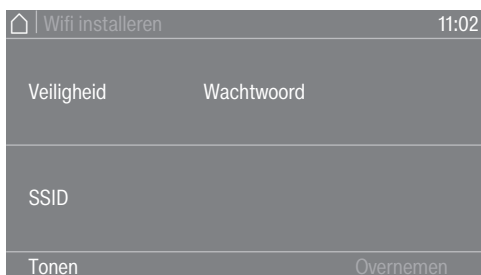
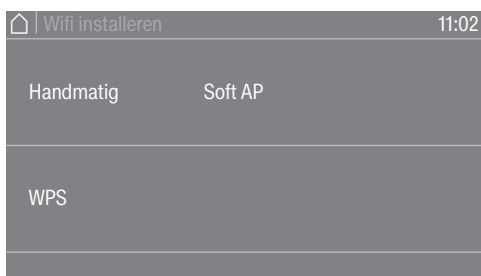

- Selecteer **Veiligheid** om de veiligheidsstandaard voor de draadloze verbinding in te stellen.
- Selecteer **Wachtwoord** om het wachtwoord voor wifi in te voeren.
- Selecteer **SSID** om de naam van het netwerk (SSID) in te voeren.

Bij **Tonen** kunt u alle instellingen voor **Veiligheid**, **Wachtwoord** en **SSID** bekijken.

- Sla alle instellingen op met **Overnemen**.

### Netwerkverbinding via WPS configureren

- Selecteer in het menu Exploitationiveau het menupunt Externe toepassingen.
- Selecteer daarna het menupunt WiFi / LAN.
- Kies Installeren.
- Selecteer de verbindingmethode Per WPS.
- Druk nu op uw router op de WPS-toets en bevestig aansluitend in het display met OK.



Er start nu een timer. De netwerkverbinding via WPS wordt opgebouwd.

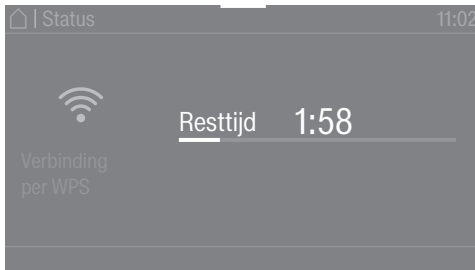

Het apparaat is nu verbonden.

- Bevestig met OK.

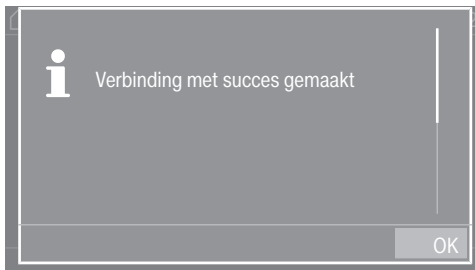

# Opname in een netwerk

---

## Netwerkverbinding via Soft-AP configureren

- Selecteer in het menu Exploitatieniveau het menupunt Externe toepassingen.
- Selecteer daarna het menupunt WiFi / LAN.
- Kies Installeren.
- Selecteer de verbindingmethode Per Soft-AP.
- Bevestig met OK en volg de aanwijzingen in de externe toepassing.

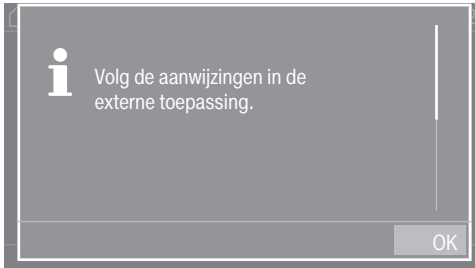

In het display verschijnt gedurende ca. 10 minuten de melding *Wachten op verbinding*. Als de verbinding tot stand is gekomen, verschijnt er een melding. Als de verbinding is mislukt, verschijnt het bericht *Verbinding mislukt*.

- Bevestig als de verbinding mislukt is met OK en start een nieuwe verbindingsooging.

## Netwerkverbinding via LAN-kabel configureren

- Verbind het apparaat via de netwerkkabel met uw router/switch.

Het apparaat is nu verbonden.

## Wifi/LAN-interface geconfigureerd

Zodra de netwerkverbinding met succes is ingesteld, kunt u in het menu andere opties selecteren.

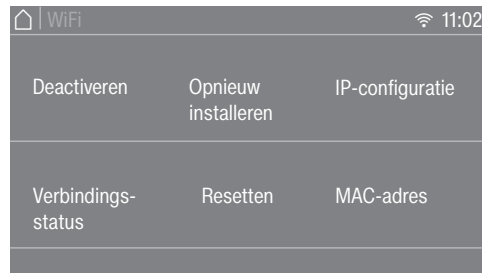

- Met Deactiveren (zichtbaar als het netwerk geactiveerd is) wordt de wifi-functie uitgeschakeld. Het netwerk blijft ingesteld.
- Met Activeren (zichtbaar als het netwerk gedeactiveerd is) wordt de wifi-functie weer ingeschakeld.
- Bij Verbindingsstatus worden alle netwerkparameters weergegeven.
- Via Opnieuw installeren kunt u de wifi-interface opnieuw instellen.
- Via Resetten kunt u de netwerkconfiguratie verbreken. De wifi-functie wordt uitgeschakeld en de verbinding met het wifi-netwerk wordt gereset naar de fabrieksinstellingen. U kunt het netwerk weer gebruiken als u een nieuwe verbinding opbouwt.
- Bij IP-configuratie kunt u de IP-instellingen handmatig configureren. De interface kan worden ingesteld met een Dynamic Host Configuration Protocol (DHCP). Als u de instelling DHCP deactiveert, kunt u de interface met de volgende parameters configureren:
  - IP-adres
  - Subnet- masker
  - Gateway
  - DNS Auto
  - DNS-server 1
  - DNS-server 2
- Het adres van de netwerkadapter wordt weergegeven bij MAC-adres.

## Technische gegevens

### Systemvereisten voor wifi

- Wifi 802.11b/g/n
- 2,4-GHz-band
- WPA/WPA2-versleuteling
- DHCP geactiveerd
- MulticastDNS/Bonjour/IGMP Snooping geactiveerd
- Poorten 443, 80, 53 en 5353 open
- IP DNS-Server = IP Standard-Gateway/Router
- Mesh-/Repeater-gebruik: zelfde SSID en wachtwoord als bij standaard gateway/router
- SSID moet continu zichtbaar zijn

### Systemvereisten voor LAN

- DHCP geactiveerd
- MulticastDNS/Bonjour/IGMP Snooping geactiveerd
- Poorten 443, 80, 53 en 5353 open

## Opname in een netwerk



---

- IP DNS-Server = IP Standard-Gateway/Router

### Wifi-siginaalsterkte – Richtwaarden

De sterkte van het wifi-siginaal is slechts een grove richtwaarde. Een bindende uitspraak is niet mogelijk.

De sterkte van het wifi-siginaal kan direct op het apparaat worden afgelezen.

Sterkte wifi-siginaal		Betekenis
	 *	
76–100%	3/3**	Gebruik over het algemeen betrouwbaar
51–75%	2/3	
26–50%	1/3	Gebruik over het algemeen mogelijk
1–25%	0/3	Gebruik over het algemeen niet betrouwbaar
0%		Gebruik niet mogelijk

\* Wordt op het apparaat aangegeven

\*\* Aantal streepjes  3/3–0/3

De siginaalsterkte kan door veel factoren worden gestoord, bijvoorbeeld:

- personen in het vertrek
- open of gesloten deuren
- verschoven voorwerpen
- veranderende radiobronnen of storingen
- andere apparaten met Bluetooth- of wifi-technologie

## Apparaatgegevens PWM 509/511

### Elektrische aansluiting

Aansluitspanning	zie het typeplaatje
Frequentie	zie het typeplaatje
Verbruik	zie het typeplaatje
Stroomverbruik	zie het typeplaatje
Vereiste zekering	zie het typeplaatje
Vermogen	zie het typeplaatje

### Afmetingen voor plaatsing PWM 509

Breedte behuizing (zonder aangebouwde onderdelen)	692 mm mm
Hoogte behuizing (zonder aangebouwde onderdelen)	1012 mm mm
Diepte behuizing (zonder aangebouwde onderdelen)	718 mm mm
Breedte apparaat totaal	700 mm mm
Hoogte apparaat totaal	1020 mm mm
Diepte apparaat totaal	730 mm mm
Minimale breedte transportopening	800 mm mm
Minimale afstand tussen wand en achterkant machine	400 mm mm
Diameter deuropening	370 mm mm
Openingshoek deur	180°

### Afmetingen voor plaatsing PWM 511

Breedte behuizing (zonder aangebouwde onderdelen)	692 mm mm
Hoogte behuizing (zonder aangebouwde onderdelen)	1012 mm mm
Diepte behuizing (zonder aangebouwde onderdelen)	818 mm mm
Breedte apparaat totaal	700 mm mm
Hoogte apparaat totaal	1020 mm mm
Diepte apparaat totaal	845 mm mm
Minimale breedte transportopening	800 mm mm
Minimale afstand tussen wand en achterkant machine	400 mm mm
Diameter deuropening	370 mm mm
Openingshoek deur	180°

### Gewicht en vloerbelasting

Nettogewicht	zie installatieschema
Maximale vloerbelasting bij gebruik	zie installatieschema

### Emissiewaarden

Geluidsemissieniveau op de werkplek volgens EN ISO 11204/11203	<70 dB(A) re 20 µPa
Geluidsvermogen EN ISO 9614-2	< 80 dB(A)

### Wifi

Frequentieband van de wifi-module	2,400–2,4835 GHz
Maximaal zendvermogen van de wifi-module	< 100 mW

# Technische gegevens

---

## Productveiligheid

Gehanteerde normen inzake productveiligheid

EN 60335-1, EN 50571, IEC 60335-1, IEC 60335-2-7

## EU-conformiteitsverklaring

Hiermee verklaart Miele dat deze wasmachine voldoet aan richtlijn 2014/53/EU.  
U kunt de volledige tekst van deze EU-conformiteitsverklaring op de volgende internet-adressen vinden:

- Op <https://www.miele.nl/f/pro/nl/prof-manuals-5020.aspx> door de naam van het product of het serienummer in te voeren

### **Gegevensbescherming en gegevensintegriteit**

Zodra u de netwerkfunctie heeft ingeschakeld en uw apparaat met het internet is verbonden, stuurt uw apparaat de volgende gegevens naar de Miele Cloud:

- Serienummer van het apparaat
- Type apparaat en technische uitvoering
- Status van het apparaat
- Informatie over de softwareversie van uw apparaat

Deze gegevens worden in eerste instantie niet toegewezen aan een specifieke gebruiker en worden ook niet permanent opgeslagen. Alleen wanneer u uw apparaat aan een gebruiker koppelt, worden de gegevens permanent opgeslagen en worden de gegevens specifiek toegewezen. De gegevensoverdracht en -verwerking worden uitgevoerd volgens de hoge Miele veiligheidsnorm.

### **Fabrieksinstelling netwerkconfiguratie**

Alle instellingen van de communicatiemodule of uw geïntegreerde wi-fi-module kunnen naar de fabrieksinstellingen worden gereset. Reset de netwerkconfiguratie wanneer u uw apparaat afvoert, verkoopt of een gebruikt apparaat gaat gebruiken. Alleen dan bent u er zeker van dat u alle persoonlijke gegevens heeft verwijderd en dat de vorige eigenaar geen toegang meer heeft tot uw apparaat.

### **Auteursrechten en licenties**

Voor de bediening en besturing van de communicatiemodule gebruikt Miele eigen software of software van derden waarvoor geen opensource-licentievoorwaarde geldt. Deze software/softwarecomponenten zijn auteursrechtelijk beschermd. De auteursrechten van Miele en derden dienen in acht te worden genomen.

Bovendien bevat deze communicatiemodule softwarecomponenten die onder opensource-licentievoorwaarden worden verspreid. U kunt de erin opgenomen opensource-componenten en de bijbehorende verwijzingen naar auteursrecht, kopieën van de daarvoor geldende licentievoorwaarden en eventueel overige informatie lokaal met een IP-adres via een webbrowser (*https://<ip adresse>/Licenses*) oproepen. De daar beschreven aansprakelijkheids- en garantieregelingen van de opensource-licentievoorwaarden gelden alleen voor de betreffende rechthebbenden.

# Miele

Miele Professional

De Limiet 2

Postbus 166

4130 ED VIANEN

Afdeling Customer Service Professional

Tel.: (03 47) 37 88 84

E-mail: [professional@miele.nl](mailto:professional@miele.nl) (verkoop & algemene vragen)

E-mail: [serviceprofessional@miele.nl](mailto:serviceprofessional@miele.nl) (service & onderhoud)

Website: [www.miele-professional.nl](http://www.miele-professional.nl)



Miele & Cie. KG

Carl-Miele-Straße 29, 33332 Gütersloh, Duitsland