

## Käyttöohje Jääkaappi-pakastinyhdistelmä









Lue  **ehdottomasti**  tämä käyttö- ja asennusohje ennen kylmälaitteiden paikalleen sijoittamista, asennusta ja käyttöönottoa. Näin vältät mahdolliset vahingot ja laitteiden rikkoutumisen.

# Sisältö

---

<b>Tärkeitä turvallisuusohjeita</b> .....	<b>5</b>
<b>Pidä huolta ympäristöstäsi</b> .....	<b>13</b>
<b>Asennus</b> .....	<b>14</b>
Sijoituspaikka .....	14
Side-by-side-asennus .....	15
Huoneenlämpötilaluokka .....	15
Ilmankierto .....	15
Oven avautumissuunnan vaihtaminen .....	16
Kalusteovi .....	16
Vaaka- ja pystysuuntainen rako .....	16
Kalusteoven paino .....	17
Ovien avautumiskulman rajoitin .....	17
Laitteen mitat .....	18
Sijoitus komerokaappiin / näkymä sivulta .....	18
Liitännät ja ilmankierto .....	19
Sähköliitäntä .....	20
<b>Energiansäästöä</b> .....	<b>22</b>
<b>Laitteen osat</b> .....	<b>24</b>
Ohjaustaulu ja näyttö .....	26
Asetustila  .....	26
Halutun toiminnon valinta asetustilassa  .....	28
Sisätilan muuttaminen .....	29
Ovihyllyjen/pullohyllyn siirtäminen .....	29
Kaksiosaisen hyllytason puolittaminen .....	29
Kaksiosaisen hyllytason siirtäminen .....	29
Hyllytasojen siirtäminen .....	29
Tilanjakolevyn pullotelineen käyttö .....	29
Leivinpellin sovittimen asettaminen paikalleen .....	30
Pakastinosan joustava muuttaminen (VarioRoom) .....	30
Aktiivihiihtisuodattimen siirtäminen .....	30
Vakiovarusteet .....	31
Munalokerikkojen kiinnitys .....	31
Pullotelineen siirtäminen .....	31
Pullonpidikkeen siirtäminen tai irrottaminen .....	31
Erikseen ostettavat lisävarusteet .....	31
<b>Kytkeminen päälle ja pois päältä</b> .....	<b>33</b>
Ennen ensimmäistä käyttökertaa .....	33
Liittäminen sähköverkkoon .....	33
Kylmälaitteen kytkeminen päälle .....	33

Kylmälaitteen kytkeminen pois päältä .....	33
Jääkaapin kytkeminen pois päältä erikseen.....	33
Kun et aio käyttää laitetta pitkään aikaan .....	34
<b>Oikea lämpötila.....</b>	<b>35</b>
Lämpötilanosoittimet.....	36
Jääkaapin/pakastimen lämpötilan säätäminen .....	36
Lämpötilan säätöalueet.....	36
<b>Pikajäähdytys- ja pakastustoiminnon käyttö .....</b>	<b>37</b>
<b>Asetusten muuttaminen .....</b>	<b>39</b>
Asetusten selitykset.....	39
Party-tila  .....	39
Holiday-toiminto  .....	39
Turvalukituksen  /  kytkeminen päälle .....	40
Sapattitila  .....	41
Ovihälytyksen  laukeamiseen kuluvan ajan muuttaminen .....	41
Miele@home.....	42
Hälytys- ja merkkiäänten  /  äänenvoimakkuuden muuttaminen .....	44
Näytön kirkkauden  muuttaminen .....	44
Esittelytilan  kytkeminen pois päältä .....	45
Asetusten palauttaminen tehdasasetuksiin  .....	45
Tiedot  .....	45
Aktiivihiihluodattimen vaihdon osoitin  .....	46
Puhdistustila  .....	46
<b>Lämpötila- ja ovihälytys.....</b>	<b>47</b>
<b>Elintarvikkeiden säilytys jääkaapissa.....</b>	<b>49</b>
Erilaiset lämpötila-alueet.....	49
Elintarvikkeiden oikea säilytys .....	50
<b>Säilytys PerfectFresh Pro -kylmätilassa.....</b>	<b>51</b>
PerfectFresh Pro -kylmätila.....	51
Kostea lokero .....	51
Kuiva lokero .....	52
<b>Pakastaminen ja pakasteiden säilyttäminen.....</b>	<b>54</b>
Mitä tapahtuu tuoreiden elintarvikkeiden pakastuksessa? .....	54
Enimmäispakastuskyky .....	54
Valmiiden pakasteiden säilyttäminen .....	54
Kun pakastat elintarvikkeet itse.....	54
Juomien pikajäähdytys .....	55
Varusteiden käyttö.....	56
Jäälalojen valmistus.....	56

# Sisältö

---

<b>Puhdistus ja hoito</b> .....	<b>57</b>
Sulatus .....	57
Tietoa puhdistusaineista .....	58
Kylmälaitteen valmistelu puhdistusta varten.....	59
Sisätilan puhdistus .....	59
Varusteiden puhdistus käsin vai astianpesukoneessa .....	60
Varusteiden irrotus ja purkaminen osiin puhdistusta varten.....	60
Lasilevyjen ja pakastuslaatikoiden asettaminen pakastimeen .....	62
Ovitiivisteiden puhdistus.....	63
Tulo- ja poistoilma-aukkojen puhdistus.....	63
Puhdistuksen jälkeen .....	63
<b>Vianetsintä ja ongelmien ratkaisu</b> .....	<b>64</b>
<b>Huolto</b> .....	<b>72</b>
Yhteydenotto häiriötilanteissa .....	72
EPREL-tuotetietokanta.....	72
Takuu .....	72
<b>Tiedot</b> .....	<b>73</b>
Vaatimustenmukaisuusvakuutus.....	73
Tekijänoikeudet ja lisenssit.....	73

Tämä kylmälaite täyttää vaaditut turvallisuusmääräykset. Sen asianton käyttö voi kuitenkin aiheuttaa henkilö- tai esinevahinkoja.

Lue laitteen mukana toimitettu käyttö- ja asennusohje tarkoin ennen kuin alat käyttää kylmälaitetta. Ne sisältävät tärkeitä tietoja laitteen asennuksesta, turvallisuudesta, käytöstä ja huollosta. Perehtymällä siihen vältät mahdolliset vahingot ja kylmälaitteen rikkoutumisen.

Standardin IEC 60335-1 vaatimusten mukaisesti Miele kehottaa sinua lukemaan kaikki kylmälaitteen asennusta koskevat tiedot sekä kappaleen Tärkeitä turvallisuusohjeita ja noudattamaan niitä.

Miele ei vastaa vahingoista, jotka aiheutuvat näiden ohjeiden noudattamatta jättämisestä.

Säilytä tämä käyttöohje. Jos luovutat laitteen toiselle käyttäjälle, muista antaa käyttöohje sen mukana.

### Määräystenmukainen käyttö

- ▶ Tämä kylmälaite on tarkoitettu käytettäväksi kotitalouksissa ja kotitalouksien kaltaisissa ympäristöissä, kuten
    - myymälöissä, toimistoissa ja muissa työtiloissa
    - maataloilla
    - hotelleissa, motelleissa, aamiaismajoituspaikoissa yms. asuintiloissa, joissa se tarjotaan yksittäisten asiakkaiden käyttöön.Tätä kylmälaitetta ei ole tarkoitettu käytettäväksi ulkotiloissa.
  - ▶ Tätä kylmälaitetta saa käyttää ainoastaan kotitalouksien kaltaisissa ympäristöissä ja vain elintarvikkeiden jäähdyttämiseen ja säilyttämiseen sekä pakasteiden säilyttämiseen, elintarvikkeiden pakastamiseen ja jääpalojen/jäätelön valmistamiseen. Kylmälaitteen kaikenlainen muu käyttö on kiellettyä.
  - ▶ Tämä kylmälaite ei sovellu lääkkeiden, veriplasman, laboratorionäytteiden tai vastaavien, lääkintälaitedirektiivin alaisten aineiden ja tuotteiden säilytykseen tai jäähdytykseen. Kylmälaitteen vääränlainen käyttö voi vahingoittaa säilytettäviä tuotteita tai johtaa niiden pilaantumiseen. Kylmälaitetta ei myöskään saa käyttää tilassa, jossa säilytetään herkästi räjähtäviä aineita.
- Miele ei vastaa vahingoista, jotka johtuvat laitteen asiattomasta tai käyttöohjeiden vastaisesta käytöstä.

## Tärkeitä turvallisuusohjeita

---

- ▶ Lapset tai aikuiset henkilöt, jotka eivät pysty käyttämään laitetta turvallisesti fyysisten, aistillisten tai henkisten kykyjensä puutteellisuuden vuoksi tai jotka ovat kokemattomia ja tietämättömiä sen toiminnasta, eivät saa käyttää tätä kylmälaitetta ilman vastuullisen henkilön valvontaa tai opastusta.  
Tällaiset henkilöt saavat käyttää kylmälaitetta ilman valvontaa vain, kun heille on opetettu, miten sitä käytetään turvallisesti ja kun he ymmärtävät, mitä vaaratilanteita sen käyttöön saattaa liittyä.

### Jos kotonasi on lapsia

- ▶ Pidä alle 8-vuotiaat lapset loitolla kylmälaitteesta, jollet valvo heidän toimiaan koko ajan.
- ▶ Yli 8-vuotiaat saavat käyttää kylmälaitetta ainoastaan, jos heille on kerrottu miten laitetta käytetään turvallisesti. Lasten on ymmärrettävä, millaisia vaaratilanteita laitteen väärä käyttö voi aiheuttaa.
- ▶ Lapset eivät saa puhdistaa kylmälaitetta ilman valvontaa.
- ▶ Valvo kylmälaitteen läheisyydessä oleskelevien lasten toimintaa. Älä koskaan anna lasten leikkiä kylmälaitteella.
- ▶ Tukehtumisen vaara! Jos lapset saavat leikkiä pakkausmateriaaleilla, he saattavat vetää esim. pakkausmuoveja pänsä yli ja tukehtua niihin. Pidä siksi pakkausmateriaalit pois lasten ulottuvilta.

### Tekninen turvallisuus

- ▶ Kylmäainekierron tiiviys on testattu. Kylmälaite täyttää vaaditut turvallisuusmääräykset sekä asianomaiset EU-direktiivit.



Jos kylmäainepiiri vaurioituu, kylmäainetta ja öljyä voi päästä vuotamaan ja ne voivat syttyä palamaan.

- ▶ Varoitus: Tulipalovaara/helposti syttyvä. Tämä varoitusmerkki sijaitsee kompressorissa merkiksi siitä, että se sisältää helposti syttyvää materiaalia. Älä poista tätä tarraa.

Laitteen kylmäaine (tiedot arvokilvessä) on ympäristöystävällistä, mutta syttyvää.

Tämän ympäristöystävällisen kylmäaineen vuoksi laitteen käyntiäänäni on toisinaan tavallista kovempi. Kompressorin käyntiäänäni lisäksi koko kylmäaineen kiertojärjestelmästä voi kuulua nestevirtauksen ääniä. Näitä ääniä ei valitettavasti voi välttää, mutta ne eivät kuitenkaan vaikuta kylmälaitteen suorituskykyyn.

Varo, ettei kylmälaitteen kylmäainekierto vahingoitu laitteen kuljetuksen tai kalusteisiin sijoittamisen/asennuksen aikana. Jäähdytysputkistosta ulospursuava kylmäaine saattaa vahingoittaa silmiä ja vuotamaan päässyt kylmäaine saattaa syttyä palamaan.

Jos kylmäainetta pääsee ulos:

- Vältä avotulta ja sytytyslähteitä.
- Irrota kylmälaite sähköverkosta.
- Tuuleta muutaman minuutin ajan tilaa, jossa kylmälaite sijaitsee.
- Ota yhteys huoltoon.

► Mitä enemmän laitteessa on kylmäainetta, sitä suurempaan tilaan laite on sijoitettava. Jos kylmäainetta pääsee vuotamaan ilmaan, liian pienissä tiloissa voi syntyä syttyvä kaasu-ilma-seos. Kutakin 8 grammaa kylmäainetta kohti on oltava vähintään 1 m<sup>3</sup> huonetilaa. Kylmälaitteesi kylmäaineen määrä on mainittu laitteen sisäpuolella olevassa arvokilvessä.

► Varmista että sähköverkon liitännätiedot (sulake, jännite ja taajuus) vastaavat kylmälaitteen arvokilvessä ilmoitettuja tietoja, ennen kuin liität pistotulpan pistorasiaan. Näiden tietojen on ehdottomasti vastattava toisiaan, muuten kylmälaite saattaa vahingoittua.

Ota epäselvissä tapauksissa yhteyttä sähköasentajaan.

► Kylmälaitteen sähköturvallisuus on taattu ainoastaan silloin, kun se on liitetty asianmukaisesti asennettuun, maadoitettuun sukopistorasiaan. Asennuksen maadoituksen toimivuus on ehdottomasti testattava. Myös sijoituspaikan sähköjärjestelmä on epäselvissä tapauksissa testattava.

## Tärkeitä turvallisuusohjeita

---

► Ajoittainen tai jatkuva käyttö itsenäisten tai verkon kanssa synkronoimattomien energijärjestelmien (kuten erillisten verkkojen, vara-voimajärjestelmien) kanssa on mahdollista. Edellytyksenä on, että käytettävä energijärjestelmä on standardin EN 50160 tai muun vastaavan standardin mukainen.

Asennus täytyy myös saarekekäytössä ja ei synkronoidussa käytössä varustaa suojalaitteilla, joita edellytetään tavanomaisen sähköasennuksen ja tämän Miele-tuotteen käytön yhteydessä, ja niiden asianmukainen toiminta on varmistettava, tai vaihtoehtoisesti asennus on varustettava muunlaisilla vastaavan suojaustason takaavilla suojalaitteilla. Tämä voidaan tehdä esimerkiksi VDE-AR-E 2510-2:n nykyisissä soveltamissäännöissä kuvatulla tavalla.

► Jos laitteen mukana toimitettu verkkoliitäntäjohto vahingoittuu, vain Mielen valtuuttama huoltoliike saa vaihtaa sen uuteen Mielen liitäntäjohtoon. Rikkinäiset osat saa vaihtaa vain Original Miele -varaosiin. Turvallisuuden vuoksi verkkoliitäntäjohdon saa vaihtaa vain valtuutettu sähköasentaja tai Miele-huoltoliike.

► Älä liitä kylmälaitetta sähköverkkoon jatkojohdon tai haaroituspistorasian avulla, jottei laitteen sähköturvallisuus vaarannu (ylikuumenemisvaara).

► Jos kylmälaitteen jännitteisiin osiin tai verkkoliitäntäjohtoon pääsee kosteutta, seurauksena voi olla oikosulku. Älä siksi sijoita kylmälaitetta tiloihin, missä se on alttiina kosteudelle tai roiskevedelle (esim. autotalli, pesutilat).

► Tätä kylmälaitetta ei saa käyttää muualla kuin kiinteästi paikallaan pysyvissä sijoituspaikoissa (esim. asennus laivoihin on kielletty).

► Vahingoittunut kylmälaitte voi vaarantaa turvallisuutesi. Tarkista kylmälaitte näkyvien vaurioiden varalta. Älä koskaan ota käyttöön vahingoittunutta kylmälaitetta.

► Kylmälaitetta saa käyttää vain paikalleen asennettuna. Vain tällöin laitteen turvallinen toiminta on taattu.

► Kylmälaitte täytyy irrottaa sähköverkosta aina asennus-, huolto- ja korjaustöiden ajaksi. Kylmälaitte on kytketty pois sähköverkosta vasta, kun:

- laitteen automaattisulake on kytketty pois päältä,
- laitteen keraaminen sulake on kierretty irti sulaketaulusta tai
- laitteen pistotulppa on irrotettu pistorasiasta. Kun irrotat laitteen sähköverkosta, älä vedä liitäntäjohdosta, vaan tartu aina pistotulppaan.



- ▶ Laitteen asennus-, huolto- ja korjaustyöt on jätettävä Mielen valtuuttaman huoltoliikkeen tehtäviksi. Asiattomat korjaukset saattavat aiheuttaa vaaratilanteita käyttäjälle. Miele ei vastaa asiattomista korjauksista aiheutuneista vahingoista.
- ▶ Takuuaikana tehtävät korjaukset on jätettävä ainoastaan Mielen valtuuttaman huoltoliikkeen tehtäviksi, muuten takuu ei ole enää voimassa.
- ▶ Rikkinäiset koneen osat saa vaihtaa vain alkuperäisiin Miele-varaosiin. Vain näin laitteen turvallinen toiminta on taattu.
- ▶ Tämä kylmälaite on varustettu erityisvaatimukset (esim. lämmön-, kosteuden-, kemikaalien-, kulutuksen- ja värinänkestävyys) täyttävällä erikoisvalonlähteellä. Tätä valonlähdettä saa käyttää vain tähän nimenomaiseen tarkoitukseen. Tämä valonlähde ei sovellu huonetilan valaisuun. Valonlähteen saa vaihtaa ainoastaan Mielen valtuuttama huoltoliike. Tässä kylmälaiteessa on useampia, vähintään energiatehokkuusluokkaan F kuuluvia valonlähteitä.

### Asianmukainen asennus

- ▶ Noudata kylmälaitetta asentaessasi ehdottomasti myös mukana toimitettua asennusohjetta.
- ▶ Käytä kylmälaitetta kuljettaessasi ja asentaessasi aina suojakäsiineitä.
- ▶ Laitteen asentamiseen tarvitaan kaksi henkilöä.
- ▶ Suorita oven avautumissuunnan vaihto (jos tarpeen) mukana toimitetun asennusohjeen mukaisesti.
- ▶ Kylmälaitteen saa sijoittaa vain tukevaan, lujasti kiinnitettyyn suoraan sijoituskaappiin, joka seisoo vaakasuoralla ja tasaisella alustalla.

### Asianmukainen käyttö

- ▶ Kylmälaitteen ympäristön lämpötila ei saa laskea alle laitteen huoneenlämpötilaluokassa ilmoitetun ala-arvon eikä nousta yli annetun yläarvon. Huoneenlämpötilaluokka on ilmoitettu laitteen arvokilvessä, joka sijaitsee kylmälaitteen sisällä. Liian matala ympäristön lämpötila pidentää kompressorin seisontajaksoja, jolloin kylmälaite ei pysy riittävän kylmänä.
- ▶ Laitteen ilmanotto- ja ilmanpoistoaukkoja ei saa peittää eikä tukkia. Muussa tapauksessa laitteen moitteeton ilmankierto ei ole enää taattu. Puutteellinen ilmankierto lisää sähkönkulutusta ja voi vahingoittaa laitetta.

## Tärkeitä turvallisuusohjeita

---

- ▶ Jos säilytät kylmälaitteessa rasvaa tai öljyä sisältäviä tuotteita, varo, ettei tuotteista mahdollisesti valuva rasva tai öljy joudu kosketuksiin laitteen muovisten osien kanssa. Rasva saattaa haurastuttaa muovia, jolloin se voi haljeta tai rikkoutua.
- ▶ Palo- ja räjähdysvaara. Älä säilytä räjähtäviä aineita tai räjähtäviä ponnekaasuja käyttäviä suihkepulloja kylmälaitteessa. Laitteen sähköisten osien aiheuttamat kipinät voivat sytyttää helposti syttyviä kaasuseoksia.
- ▶ Räjähdysvaara. Älä käytä sähkölaitteita (esim. jäätelökonetta) kylmälaitteen sisällä. Se voi aiheuttaa kipinöintiä.
- ▶ Loukkaantumisen ja vahingoittumisen vaara. Älä säilytä pakastimessa hiilihappopitoisia juomia tai muita jäätyviä nesteitä sisältäviä tölkkejä tai pulloja. Tölkit tai pullot voivat haljeta jäätyessään.
- ▶ Loukkaantumisen ja vahingoittumisen vaara. Jos pikajäähdytät juomapulloja pakastimessa, muista ottaa ne pois viimeistään tunnin kulltua. Pullot voivat haljeta, jos ne ehtivät jäätyä.
- ▶ Loukkaantumisvaara. Älä koske pakasteisiin tai pakastimen sisätilan metalliosiin märin käsin. Kätesi voivat jäätyä kiinni.
- ▶ Loukkaantumisvaara. Älä koskaan laita jääpaloja tai jäätelöpuikkoa, varsinkaan mehujäätä, suuhusi heti pakastimesta ottamisen jälkeen. Ne ovat niin kylmiä, että ne voivat jäätyä kiinni huuliisi tai kieleesi.
- ▶ Älä koskaan pakasta sulaneita elintarvikkeita uudelleen. Käytä sulaneet elintarvikkeet mahdollisimman nopeasti, sillä niiden ravintoarvo heikkenee ja ne pilaantuvat nopeasti. Kypsennyksen jälkeen voit pakastaa elintarvikkeet uudelleen.
- ▶ Liian kauan säilytettyjen elintarvikkeiden nauttimisesta voit saada jopa ruokamyrkytyksen. Säilyvyyteen vaikuttavat monet tekijät, esim. elintarvikkeiden tuoreus, laatu ja säilytyslämpötila. Lue aina tarkoin elintarvikepakkauksessa olevat säilytysohjeet ja tarkista viimeinen käyttöpäivä!

## Varusteet ja varaosat

- ▶ Käytä vain Mielen alkuperäisiä varusteita ja varaosia. Jos laitteeseen asennetaan tai siinä käytetään muita osia, sen takuu-aika, takuu ja/tai tuotevastuu päättyvät.
- ▶ Miele antaa toiminnallisille varaosille jopa 15 ja vähintään 10 vuoden toimitustakuun kyseisen kylmälaitemallin valmistuksen päättymisen jälkeen.

## Puhdistus ja hoito

- ▶ Älä öljyä ovitiivisteitä, koska öljy haurastuttaa tiivisteitä ajan kuluessa.
- ▶ Älä koskaan käytä höyrypuhdistimia kylmälaitteen puhdistukseen tai sulatukseen.  
Höyry voi päästä laitteen jännitteisiin osiin ja aiheuttaa oikosulun.
- ▶ Terävät tai teräväreunaiset esineet vahingoittavat höyrystimiä, mikä heikentää kylmälaitteen toimintaa. Älä siksi käytä teräviä tai teräväreunaisia esineitä
  - huurre- ja jääkerrosten poistamiseen,
  - kiinnijäytyneiden jääpala-astioiden ja pakasteiden irrottamiseen.
- ▶ Älä koskaan sulata kylmälaitetta laittamalla sen sisään kynttilöitä tai sähkölaitteita. Laitteen muovi vahingoittuu.
- ▶ Älä käytä sulatukseen sulatus- tai jäänpoistoaineita. Nämä voivat muodostaa räjähtäviä kaasuja, sisältää muovivaahkoja ja vahingoittavia liuotintai ponneaineita sekä lisäksi olla terveydelle haitallisia.

## Laitteen kuljetus

- ▶ Kuljeta kylmälaitetta aina pystyasennossa ja omassa kuljetuspakkauksessaan, jotta välttyisit kuljetusvaurioilta.
- ▶ Loukkaantumisen ja vahingoittumisen vaara. Kylmälaitteen kuljettamiseen tarvitaan kaksi henkilöä, koska se on erittäin painava.

## Vanhan laitteen käytöstä poistaminen

- ▶ Leikkivät lapset voisivat vahingossa lukita itsensä kylmälaitteen sisään ja tukehtua.
  - Irrota laitteen ovi (ovet).
  - Ota laatikot ulos.
  - Jätä hyllyt kylmälaitteeseen, jotta lapset eivät pääse helposti sen sisään.
  - Riko tarvittaessa vanhassa kylmälaitteessasi mahdollisesti oleva oven salpalaite. Näin estät leikkiviä lapsia jäämästä vahingossa lukon taakse ja joutumasta hengenvaaraan. Näin estät leikkiviä lapsia jäämästä vahingossa lukon taakse ja joutumasta hengenvaaraan.

# Tärkeitä turvallisuusohjeita

---

## ► Sähköiskuvaara!

- Leikkaa liitännäjohtojen pistotulppa irti.
- Katkaise käytöstä poistettavan laitteen liitännäjohto.

Hävitä liitännäjohto ja pistotulppa erillään vanhasta laitteesta.

► Älä sijoita kylmälaitetta hävittämisen aikana tai sen jälkeen bensiinin tai muiden syttyvien kaasujen tai nesteiden läheisyyteen.

► Laitteesta valuvan öljyn tai kylmäaineen aiheuttama palovaara! Laitteen sisältämät kylmäaine ja öljy ovat syttyviä. Laitteesta vuotava kylmäaine tai öljy voi riittävän korkeina pitoisuuksina syttyä joutessaan kosketuksiin äärimmäisten lämmönlähteiden kanssa. Kun poistat laitetta käytöstä, ole varovainen, jottei sen kylmäainejärjestelmään tule vaurioita, jotta vältetään hallitsemattomat kylmäaineen (ks. tarkemmat tiedot laitteen arvokilvestä) ja öljyn vuodot.

► Jäähdytysputkistosta ulospursuava kylmäaine saattaa vahingoittaa silmiä! Älä siksi vahingoita laitteen kylmäaineen kiertojärjestelmää esimerkiksi seuraavilla tavoilla:

- höyrystimen jäähdytysputkiin tulee reikiä.
- jäähdytysputki katkeaa.
- jäähdytysputken pinta hankautuu rikki.

## Kompressorissa oleva varoitusmerkki (ei kaikissa malleissa)

Tämä varoitusmerkki koskee vain laitteen kierrätystä. Normaalikäytössä mitään vaaraa ei ole.



► Kompressorin sisältämä öljy on vaarallista nieltynä tai hengitettynä.

## Pakkauksen hävittäminen

Pakkaus helpottaa laitteen käsittelyä ja suojaa sitä vaurioilta kuljetuksen aikana. Pakkausmateriaalit on valmistettu luonnossa hajoavista ja useimmiten uusio-käyttöön soveltuvista materiaaleista.

Pakkausmateriaalin palauttaminen kiertoon säästää raaka-aineita. Lajittele pakkausmateriaalit asianmukaisesti keräysastioihin. Kuljetuspakkaukset voit palauttaa Miele-kauppiallesi.

## Vanhan koneen käytöstä poistaminen

Sähkö- ja elektroniikkalaitteet sisältävät monenlaisia arvokkaita materiaaleja. Ne sisältävät kuitenkin myös aineita, seoksia ja osia, jotka ovat laitteiden toiminnan ja turvallisuuden kannalta välttämättömiä. Tavallisen kuiva- tai sekajätteen joukossa tai muuten asiattomasti käsiteltyinä tällaiset aineet voivat aiheuttaa haittaa terveydelle ja vahingoittaa ympäristöä. Älä siksi missään tapauksessa hävitä vanhaa laitettasi kuiva- tai sekajätteen mukana.



Huolehdi siitä, ettei kukaan pääse vaurioittamaan kylmälaitetta ennen sen viemistä asianmukaiseen keräyspisteeseen.

Tällä tavoin varmistat sen, etteivät jäähdytysputkistojen kylmäaineet tai kompressorin sisältämä öljy joudu luontoon.

Vie käytöstä poistettava laite kotikuntasi järjestämään ilmaiseen sähkö- ja elektroniikkaromun keräyspisteeseen tai kierrätyskeskukseen. Voit myös palauttaa sen kodinkoneliikkeeseen tai Mielelle. Lain mukaan olet itse vastuussa mahdollisten laitteessa olevien henkilötietojesi poistamisesta. Laki velvoittaa sinua poistamaan ehjinä laitteesta kaikki vanhat paristot ja irrotettavat käytöstä poistettavat akut ja lamput, jotka voi poistaa rakenteita rikkomatta. Toimita ne asianmukaisesti ilmaisiin keräyspisteisiin. Muista aina säilyttää vanha laite poissa lasten ulottuvilta, kunnes viet sen keräyspisteeseen.

# Asennus

## Sijoituspaikka

 Loukkaantumisvaara ja laitteen vahingoittumisen vaara, jos kylmälaite pääsee kaatumaan.

Kylmälaite on erittäin raskas ja se voi helposti kaatua eteenpäin oven ollessa auki.

Pidä kylmälaitteen ovi/ovet kiinni, kunnes laite on sijoitettu ja kiinnitetty paikalleen sijoitusaukkoonsa. Kylmälaite on kiinnitettävä sijoitusaukkoon käyttö- ja asennusohjeen mukaisesti.

 Lämpöä tuottavat laitteet aiheuttavat palo- ja vaurioitumisvaaran.

Lämpöä tuottavat laitteet voivat syttyä palamaan ja sytyttää myös kylmälaitteen.

Kylmälaitetta ei saa asentaa keittotason alapuolelle.

 Avoliekit aiheuttavat palo- ja vaurioitumisvaaran.

Avoliekit voivat sytyttää kylmälaitteen palamaan.

Pidä siksi avoliekit, kuten kynttilät etäällä kylmälaitteesta.

Paras sijoituspaikka on kuiva, tuuletettava huone.

 Suuren ilmankosteuden aiheuttama laitteen vahingoittumisen vaara.

Jos ilmankosteus on erittäin suuri, kylmälaitteen ulkoseiniin voi tiivistyä vettä.

Tällainen tiivistynyt vesi saattaa aiheuttaa korroosiota laitteen ulkoseiniin.

Jotta näin ei kävisi, sijoita kylmälaite riittävästi tuuletettuun kuivaan ja/tai ilmastoituun tilaan.

Varmista laitteen paikalleen sijoittamisen jälkeen, että sen ovi/ovet sulkeutuu/sulkeutuvat kunnolla ja että laite on sijoitettu paikalleen tämän käyttöohjeen mukaisesti. Ilmoitettuja ilmanotto- ja ilmanpoistaukkojen vähimmäismittoja on noudatettava.

Kun valitset kylmälaitteen sijoituspaikkaa, ota huomioon, että lämpö lisää sen energiankulutusta. Kylmälaitetta ei siksi kannata sijoittaa lämmityslaitteen, liedden tai muun lämmönlähteen viereen. Vältä myös laitteen sijoittamista paikkaan, jossa se on alttiina suoralle aurin-  
gonpaisteelle.

Mitä korkeampi ympäristön lämpötila on, sitä pitempiä aikoja kompressori käy, mikä puolestaan lisää energiankulutusta.

Kun sijoitat kylmälaitetta kalusteisiin, ota lisäksi huomioon seuraavat seikat:

- Jotta laite voidaan tarvittaessa irrottaa nopeasti sähköverkosta, pistorasiaan on päästävä helposti käsiksi eikä se saa sijaita suoraan laitteen takana.
- Laitteen pistotulppa ja verkkoliitäntäjohto eivät saa ottaa kiinni laitteen takaseinään, koska laitteen värinä voi vahingoittaa niitä.

- Älä liitä minkään muunkaan sähkölaitteen pistotulppaa kylmälaitteen takana olevaan pistorasiaan.
- Kun sijoitat kylmälaitetta paikalleen, varmista, ettei liitäntäjohto jää puristuksiin tai vahingoitu.
- Älä sijoita haaroituspistorasioita tai jakokiskoja tai muita elektronisia laitteita (kuten halogeenimuuntajia) laitteiden taakse tai käytä niitä siellä.
- Sijoituspaikan lattian on oltava vaaka-suora ja samalla korkeudella ympäröivän lattian kanssa.

## Side-by-side-asennus

 Laitteen ulkoseiniin tiivistyvä vesi aiheuttaa vaurioiden vaaran.

Erittäin kostealla ilmalla laitteen ulkoseiniin voi tiivistyä vettä, mikä puolestaan voi aiheuttaa korroosiota.

Siksi kylmälaitetta ei pidä sijoittaa tiiviisti vierekkäin tai päällekkäin toisten kylmälaitteiden kanssa.

Poikkeus: Kylmälaitteen voi kuitenkin asentaa vierekkäin erillisiin kalustekaappeihin sellaisen kylmälaitteen kanssa, jonka sivuseinässä on sisäänrakennettu lämmitys. Kysy tarkemmin kodinkonekauppiaaltasi, mitkä laitemallit sopivat yhteen tämän kylmälaitteen kanssa.

## Huoneenlämpötilaluokka

Kylmälaitteen ympäristön lämpötila ei saa laskea alle laitteen huoneenlämpötilaluokassa ilmoitetun ala-arvon eikä nousta yli annetun yläarvon. Huoneenlämpötilaluokka on ilmoitettu laitteen arvokilvessä, joka sijaitsee kylmälaitteen sisällä.

Huoneenlämpötilaluokka	Ympäristön lämpötila
SN	10 °C ... 32 °C
N	16 °C ... 32 °C
ST	16 °C ... 38 °C
T	16 °C ... 43 °C
SN-ST	10 °C ... 38 °C
SN-T	10 °C ... 43 °C

Liian matala ympäristön lämpötila pidentää kompressorin seisontajaksoja. Tämä voi aiheuttaa kylmälaitteen sisälämpötilan nousua, mikä puolestaan voi vaikuttaa elintarvikkeiden säilyvyyteen.

## Ilmankierto

 Riittämätön ilmankierto aiheuttaa tulipalo- ja vaurioitumisvaaran.

Jos ilmankierto kylmälaitteen ympärillä ei ole riittävä, kompressorin käy tiheämmin ja pitempään. Tämä lisää laitteen energiankulutusta ja nostaa kompressorin lämpötilaa, mikä voi puolestaan vahingoittaa kompressoria.

Huolehdi siitä, että ilma pääsee vapaasti kiertämään kylmälaitteen ympärillä.

Noudata siksi ehdottomasti ilmoitettuja ilmanotto- ja ilmanpoistoaukkojen mittoja.

Ilmanotto- ja ilmanpoistoaukkoja ei saa peittää eikä tukkia.

Puhdista ilmankiertoritiili myös säännöllisesti pölystä.

Kylmälaitteen takaseinän läheisyydessä oleva ilma lämpenee. Siksi laite täytyy sijoittaa kalusteisiin siten, että sen il-

# Asennus

manotto- ja ilmanpoistoaukot pysyvät aina vapaina (ks. kohta "Sijoitusmitat" ja mukana toimitettu asennusohje):

## Oven avautumissuunnan vaihtaminen

**⚠** Painavan oven aiheuttama loukkaantumisen ja vahingoittumisen vaara.

Jos avautumissuunnan vaihdossa on mukana vain yksi henkilö, loukkautus- ja vaurioitumisvaara suurenee.

Oven avautumissuunnan vaihtoon tarvitaan ehdottomasti kaksi henkilöä.

Kylmälaite toimitetaan oikealle avautuvana. Mikäli haluat ov(i)en avautuvan vasemmalle, avautumissuuntaa voi vaihtaa (ks. oheinen asennusohje).

## Kalusteovi

### Vaaka- ja pystysuuntainen rako

Käytettävän kalusteoven paksuus ja pyöristyssäde on otettava huomioon määrittettäessä oven ympärille jätettävän vaaka- ja pystysuuntaisen raon leveyttä.

Ota ehdottomasti huomioon seuraava:

#### - Vaakasuuntainen rako

Kalusteoven ja sen ylä- tai alapuolelle tulevan toisen kaapinoven väliin täytyy jättää vähintään 3 mm:n rako.

#### - Pystysuuntainen rako

Jos kylmälaitteen kalusteoven sarana-puolen ja sen viereisen keittiökalu-teen etureunan tai sivuseinän välinen etäisyys on liian pieni, kylmälaitteen ovi voi avattaessa ottaa kiinni vierei-sen keittiökalu-teen etureunaan tai sivuseinään.

Laske kalusteoven viereen jätettävän raon leveys oven paksuuden ja pyöristyssäteen mukaan.

Ota tämä huomioon jo keittiösuunnitel-lussa tai kylmälaitteen hankinnan yhtey-dessä, jotta saat varmasti varattuun tilaan sopivan ratkaisun.

Kaluste-oven pak-suus <b>A</b> [mm]	Raon leveys <b>X</b> [mm] eri pyöristyssäteillä <b>B</b>			
	R0	R1,2	R2	R3
≥16–19	vähint. 3			
20	5	4	4	3,5
21	5,5	5	4,5	4
22	6,5	6	5,5	5

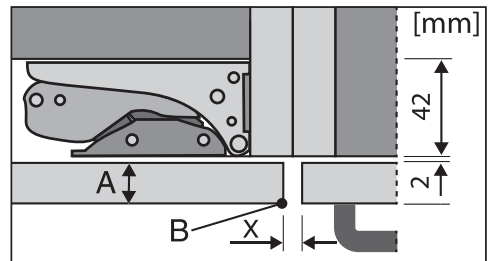

Viereisen keittiökalu-teen etureuna

A = Kalusteoven paksuus

B = Pyöristyssäde

X = Rako



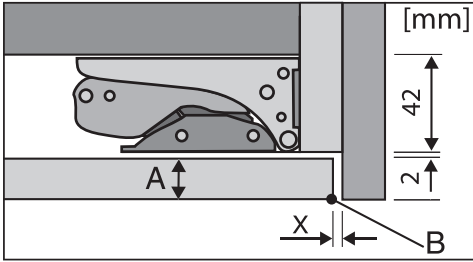

Kalusterivin sivuseinä

A = Kalusteoven paksuus

B = Pyöristyssäde

X = Rako

**Vinkki:** Asenna välikelista kalusteen rungon ja sivuseinän väliin. Näin saat jätettyä väliin sopivan raon.

## Kalusteoven paino

**!** Raskas kalusteovi aiheuttaa vaurioiden vaaran.

Jos asennat laitteeseen liian painavan kalusteoven, laitteen saranat voivat vahingoittua, mikä voi aiheuttaa mm. kylmälaitteen toimintahäiriöitä.

Kalusteovien suurimmat sallitut enimmäispainot (kg) ovat seuraavat:

Kylmälaite	Ylempi kalusteovi	Alempi kalusteovi
KF 7742 ...	18	12

## Ovien avautumiskulman rajoitin

Ovien saranat on säädetty valmiiksi siten, että laitteen ovet avautuvat kokonaan auki.

Jos oven avautumiskulmaa täytyy jostain syystä rajoittaa n. 90°:seen, voit tehdä sen säätämällä saranoita.

Avautumiskulman rajoitintapit on asennettava paikoilleen ennen kylmälaitteen sijoittamista kalusteisiin.

Jotta voisit asentaa avautumiskulman rajoitintapin pakastimen yläpään sarranaan, jääkaapin ovi on irrotettava (ks. mukana toimitettu asennusohje).

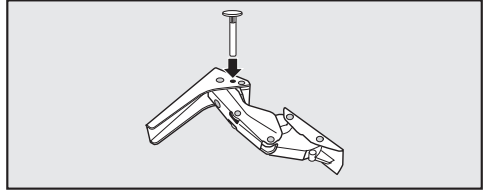

■ Työnnä molemmat mukana toimitetut rajoitintapit saranoihin ylhäältäpäin.

Nyt ovet avautuvat enintään noin 90° kulmaan.

# Asennus

## Laitteen mitat

### Sijoitus komerokaappiin / näkymä sivulta

Kaikki ilmoitetut mitat ovat millimetrejä.

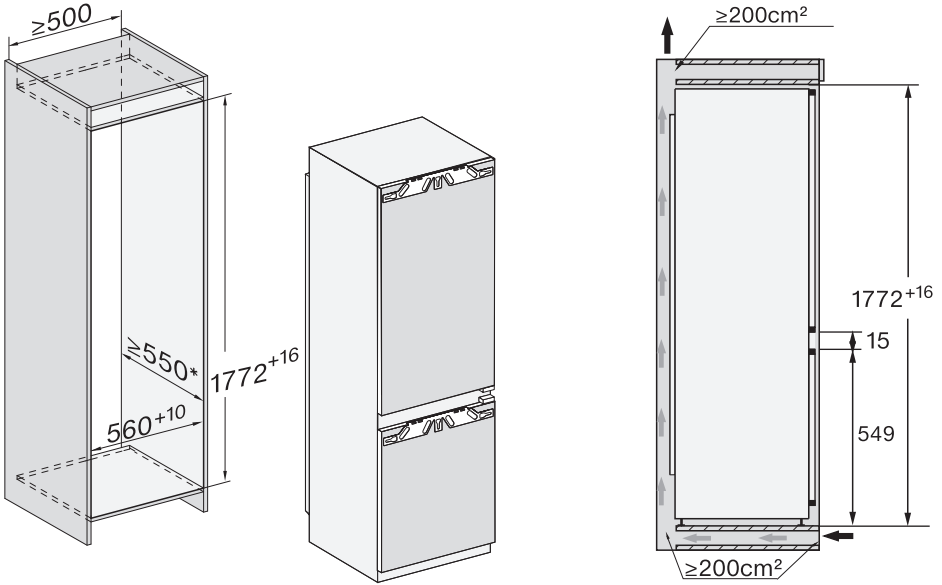

\* Ilmoitettu energiankulutus koskee tilannetta, jossa sijoitusaukon syvyys on 560 mm. Jos sijoitusaukon syvyys on 550 mm, kylmälaite toimii edelleen moitteettomasti, mutta kuluttaa hieman enemmän energiaa.

Ennen kuin sijoitat laitteen kalusteisiin, tarkista, että kalustekaappi vastaa tarkasti ilmoitettuja sijoitusmittoja.

## Liitännät ja ilmankierto

Kaikki ilmoitetut mitat ovat millimetrejä.

Ilmoitettuja ilmanotto- ja ilmanpoistoaukkojen vähimmäismittoja on noudatettava, jotta kylmälaite toimisi moitteettomasti.

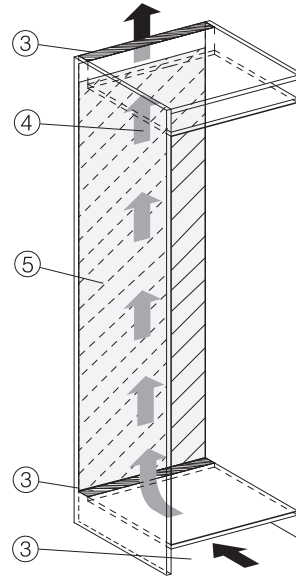
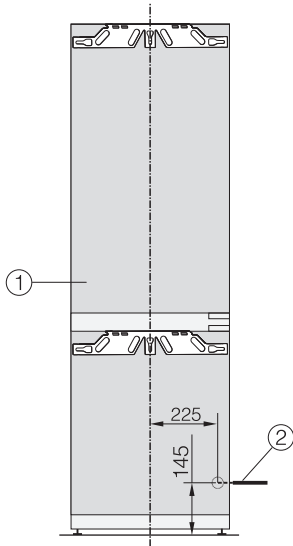

- ① Näkymä edestä
- ② Liitäntäjohdon pituus = 2 200 mm  
Pitempiä liitäntäjohtoja voi tilata Mielen asiakaspalvelusta.
- ③ Ilmankiertoaukko vähint. 200 cm<sup>2</sup>
- ④ Ilmankierto
- ⑤ Ei liitäntöjä tälle alueelle

# Asennus

## Sähköliitäntä

Kylmälaitteen saa liittää vain maadoitettuun pistorasiaan laitteen mukana toimitetun liitäntäjohdon välityksellä.

Sijoita kylmälaite siten, että pistorasiaan on vapaa pääsy. Jos pistorasiaan ei pääse käsiksi asennuksen jälkeen, sähköliitäntä on varustettava erillisellä, kaikki koskettimet avaavalla erotuskytkimellä.



Ylikuumentumisen aiheuttama tulipalovaara.

Kylmälaitteen käyttö haaroituspistorasian ja jatkojohtojen välityksellä voi aiheuttaa johtojen ylikuumentumisen.

Älä siksi liitä sitä sähköverkkoon jatkojohdon tai haaroituspistorasian välityksellä.

Sähköliitännät on tehtävä normin VDE 0100 mukaisesti.

Turvallisuussyistä suosittelemme tyyppin  vikavirtasuojakytkimen (RCD) asennusta virtapiiriin, johon kylmälaite liitetään.

Jos laitteen liitäntäjohto vaurioituu, sen saa vaihtaa vain alkuperäisen kaltaiseen liitäntäjohtoon (tilattavissa Miele-huolosta). Turvallisuuden vuoksi verkkoliitäntäjohdon saa vaihtaa vain valtuutettu sähköasentaja tai Miele-huoltoliike.

Tiedot laitteen nimellisottotehosta ja tarvittavista sulakkeista löytyvät tästä käyttöohjeesta sekä koneen arvokilvestä. Vertaa näitä tietoja asennuspaikan sähköliitännän tietoihin. Ota epäselvissä tapauksissa yhteyttä sähköasentajaan.

Ajoittainen tai jatkuva käyttö itsenäisten tai verkon kanssa synkronoimattomien energiasäätelmien (kuten erillisten verkkojen, varavoimajärjestelmien) kanssa on mahdollista. Edellytyksenä on, et-

tä käytettävä energiasäätelmä on standardin EN 50160 tai muun vastaavan standardin mukainen. Asennus täytyy myös saarekekäytössä ja ei synkronoidussa käytössä varustaa suojauslaitteilla, joita edellytetään tavantavomaisen sähköasennuksen ja tämän Miele-tuotteen käytön yhteydessä, ja niiden asianmukainen toiminta on varmistettava, tai vaihtoehtoisesti asennus on varustettava muunlaisilla vastaavan suojaustason takaavilla suojauslaitteilla. Tämä voidaan tehdä esimerkiksi VDE-AR-E 2510-2:n nykyisissä soveltamis-säännöissä kuvatulla tavalla.

## Liittäminen sähköverkkoon

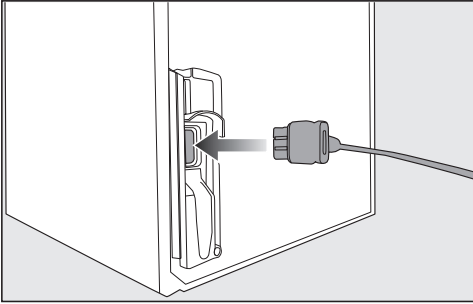

- Työnnä liitäntäjohdon pistoke kylmälaitteen takaseinässä olevaan liitäntään.

Varmista, että pistoke napsahtaa kunnolla paikalleen.

- Työnnä kylmälaitteen pistotulppa pistorasiaan.

Kylmälaite on nyt liitetty sähköverkkoon.

# Energiansäästöä

---

## Näin säästät energiaa:

**Sijoituspaikka** Jos ympäristön lämpötila on tavallista korkeampi, kylmälaitteen käyttö on tavallista useammin ja energiankulutus kasvaa. Siksi:

- Sijoita kylmälaite tilaan, jossa on hyvä ilmanvaihto.
- Älä sijoita kylmälaitetta lämmönlähteen (lämpöpatteri, liesi) viereen.
- Älä sijoita kylmälaitetta paikkaan, jossa se on alttiina suoralle auringonpaisteelle.
- Pidä ympäristön lämpötila noin 20 °C:ssa.
- Pidä ilmankiertoaukot esteettöminä ja puhdista ne säännöllisesti pölystä.

## Lämpötilan säätö

Mitä kylmemmäksi säädät lämpötilan, sitä enemmän energiaa kuluu. Suosittelemme seuraavia lämpötiloja:

- Jäakaappi 4 ... 5 °C
- PerfectFresh Pro -kylmätila lähes 0 °C.
- Pakastin -18 °C.

## Käyttö

Kylmälaitteen energiankulutus kasvaa, kun sen sisään pääsee lämpöä tai ilma ei pääse kunnolla kiertämään sen sisällä. Siksi:

- Pidä kylmälaitteen ovea/ovia auki mahdollisimman lyhyen ajan. Kun pidät elintarvikkeet hyvässä järjestyksessä, löydät etsimäsi nopeasti.
- Varmista, että suljet laitteen oven/ovet aina kokonaan.
- Anna lämpimien ruokien ja juomien jäähtyä, ennen kuin laitat ne kylmälaitteeseen.
- Säilytä elintarvikkeet pakattuina tai suljetuissa astioissa.
- Älä täytä lokeroja liian täyteen, jotta ilma pääsee kiertämään.
- Sulata pakasteet jäakaapissa.
- Sijoita laatikot ja hyllytasot kuten kylmälaitteen tehdastoimistilassa.

## **Sulatus**

Jääkerros heikentää kylmänluovutusta pakasteisiin. Siksi:

- Sulata pakastin viimeistään silloin, kun sen jääkerroksen pakkaus on 0,5 cm.

# Laitteen osat

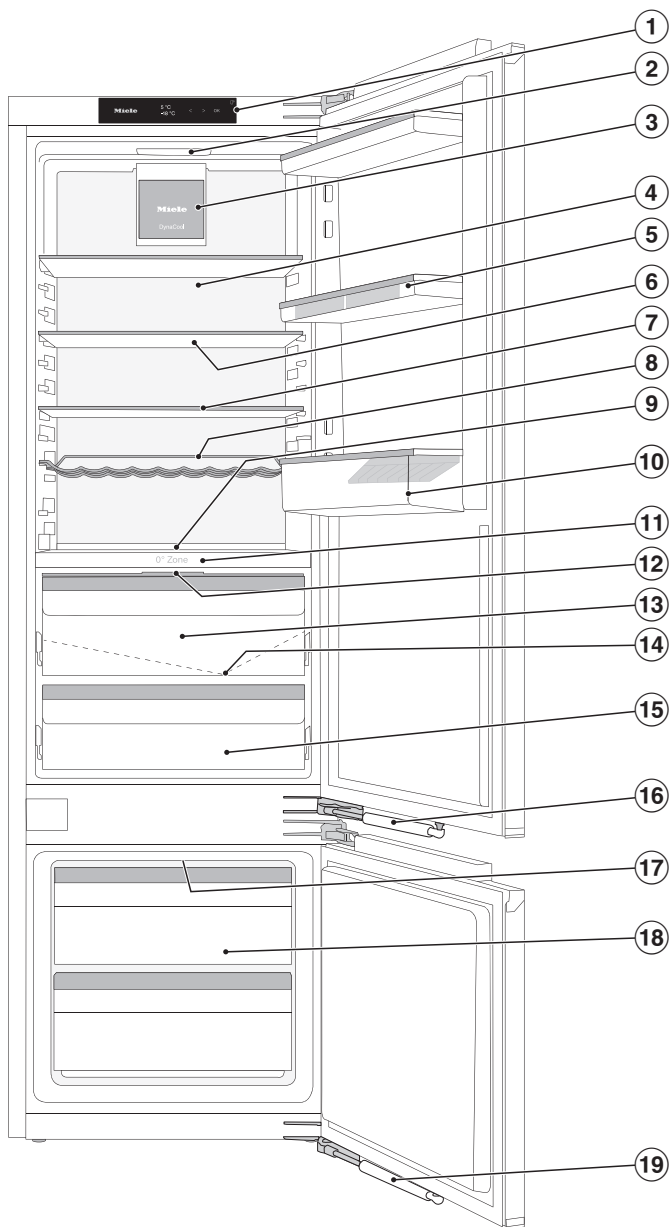



- ① Näyttöruutu
- ② Sisävalaisin
- ③ Jäähdytyspuhallin
- ④ Kuiva takaseinä, ehkäisee tiivistyneen veden kertymistä
- ⑤ Ovihylly, jossa munalokerikko
- ⑥ Kaksiosainen hyllytaso (FlexiBoard)
- ⑦ Hyllytaso
- ⑧ Säädettävä pullohylly
- ⑨ Tila leivinpellille (ComfortSize)
- ⑩ Pullohylly, jossa pullonpidike
- ⑪ Tilanjakolevy ja pulloteline
- ⑫ Lokeron kansi kostean lokeron ilmankosteuden säätämistä varten
- ⑬ Kostea lokero hedelmien ja vihannesten säilytykseen (PerfectFresh Pro -kylmätila)
- ⑭ Sulamisveden poistokouru ja poistoaukko
- ⑮ Kuiva lokero, jonka matala lämpötila soveltuu helposti pilaantuvien elintarvikkeiden säilytykseen (PerfectFresh Pro -kylmätila)
- ⑯ Ovihidastin (SoftClose)
- ⑰ Tilaa laitteen mukana toimitetuille kylmävaraajille
- ⑱ Pakastuslaatikot
- ⑲ Ovihidastin (SoftClose)

# Laitteen osat



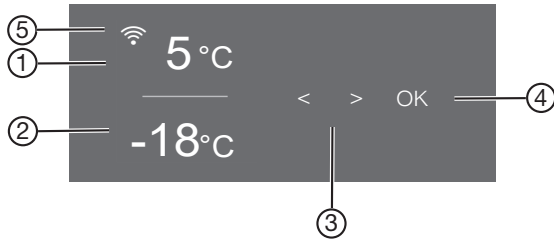



## Ohjaustaulu ja näyttö















- ① Jääkaapin lämpötilanosoitin
- ② Pakastimen lämpötilanosoitin
- ③ Hipaisupainikkeet asetusten valintaan
- ④ Hipaisupainike OK valintojen vahvistamiseen ja asetustilaan  siirtymiseen
- ⑤ Miele@home-yhteyden tilan näyttö (näkyvä vain, kun Miele@home-yhteys on muodostettu)

### Asetustila

Asetustilassa voit valita seuraavia toimintoja ja muuttaa tiettyjä asetuksia:

Symboli	Toiminto	Tehdas-asetus
	Party-tilan kytkeminen päälle tai pois päältä (ks. kappale Asetusten muuttaminen)	Pois
	Holiday-tilan kytkeminen päälle tai pois päältä (ks. kappale Asetusten muuttaminen)	Pois
	Lukitustoiminnon kytkemiseen päälle tai pois päältä (ks. kappale Asetusten muuttaminen)	 (Pois)
	Kylmälaitteen kytkeminen pois päältä (ks. kappale Kylmälaitteen kytkeminen päälle ja pois päältä)	
	Sapattitilan kytkeminen päälle tai pois päältä (ks. kappale Asetusten muuttaminen)	Pois

## Laitteen osat

	Sapattitilan version hakeminen esiin	—
	Ovihälytyksen laukeamiseen kuluvan ajan muuttaminen (ks. kappale Asetusten muuttaminen)	1:00
	PerfectFresh Pro -kylmätilan lämpötilatason muuttaminen (ks. kappale Oikea lämpötila).	5
	Miele@home-yhteyden muodostaminen 1. kerran, WLAN-yhteyden ottaminen käyttöön ja pois käytöstä tai verkkoasetusten palautus (ks. kappale Asetusten muuttaminen)	APP
	Painikeäänen ottaminen käyttöön/pois käytöstä	Päällä
	Hälytys- ja merkkiäänien muuttaminen tai ottaminen kokonaan pois käytöstä (ks. kappale Asetusten muuttaminen)	Päällä /Taso 5
	Näytön kirkkauden säätäminen (ks. kappale Asetusten muuttaminen)	Taso 4
	Lämpötilayksikön muuttaminen (°Celsius tai °Fahrenheit)	°C
	Esittelytilan kytkeminen pois päältä (näkyv vain, kun toiminto on päällä) (ks. kappale Asetusten muuttaminen)	Pois
	Kaikkien asetusten palauttaminen tehdastoimitustilaan (ks. kappale Muut asetukset)	—
	Kylmälaitteen tietojen (mallitunniste ja sarjanumero) haku esiin (ks. kappale Asetusten muuttaminen)	—
	Aktiivihiilisuodattimen vaihdon muistutuksen ottaminen käyttöön (ks. kappale Erikseen ostettavat lisävarusteet) (ks. kappale Asetusten muuttaminen)	Pois
	Puhdistustilan kytkeminen päälle ja pois päältä (ks. kappale Puhdistus ja hoito)	Pois

# Laitteen osat

---

## Halutun toiminnon valinta asetustilassa

- Napauta ohjaustaulun hipaisupainiketta *OK*.

Näyttöön tulee  (jääkaappi on valittuna).

- Selaa hipaisupainikkeella < tai > symboli  esiin.

- Napauta *OK*.

- Valitse haluamasi toiminto hipaisupainikkeella < tai >.

- Vahvasta toiminnon valinta napauttamalla *OK*.

Kun toiminto **on kytkettynä päälle**, näytön yläkulmassa näkyy piste •.

- Kun haluat kytkeä valitun toiminnon pois päältä, napauta *OK*.

Kun toiminto **on kytketty pois päältä**, piste sammuu näytön yläkulmasta.

## Asetustilasta poistuminen

- Selaa hipaisupainikkeella < tai > symboli  esiin.

- Napauta *OK*.

- Selaa hipaisupainikkeella < tai > symboli  esiin ja napauta *OK*.

### ■ **Vaihtoehtoisesti:**

Odota noin 15 sekuntia viimeisen painikkeen koskettamisen jälkeen.

Näyttö poistuu tällöin automaattisesti asetustilasta.

## Sisätilan muuttaminen

### Ovihyllyjen/pullohyllyn siirtäminen

Siirrä ovihyllyjä/pullohyllyjä vain tyhjänä.

- Vedä ovihyllyä/pullohyllyä ylöspäin ja nosta se eteenpäin ulos.
- Aseta ovihylly/pullohylly takaisin haluamallesi korkeudelle.

### Kaksiosaisen hyllytason puolittaminen

Jotta voisit säilyttää jääkaapissa korkeita tuotteita, kuten isoja pulloja tai astioita, laitteessa on kaksiosainen hylly, jonka etuosan voi työntää takaosan alle.

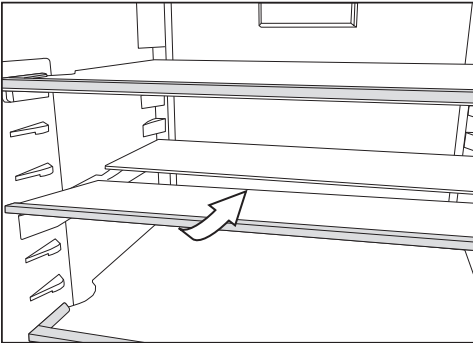

- Nosta lasilevyn etumaista puolikasta etureunasta vähän ja työnnä se varovasti takimmaisena puolikkaan alle.

### Kaksiosaisen hyllytason siirtäminen

Myös kaksiosaista hyllytasoa voi siirtää.

- Ota hyllytason molemmat puolikkaat ulos.

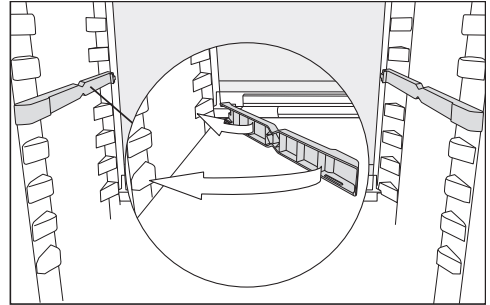

- Aseta molemmat sovittimet kannattimille haluamallesi korkeudelle.

Hyllyn puolikas, jossa on vastareunus, tulee taakse.

### Hyllytasojen siirtäminen

Voit siirtää hyllytasoja säilytettävän tavaran korkeuden mukaan.

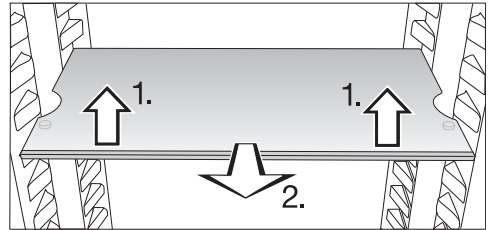

- Nosta hyllyä hieman etureunasta ja vedä sitä vähän eteenpäin.
- Nosta sitten hyllyn lovet kannattimien yli ja aseta hylly haluamallesi korkeudelle.
- Työnnä hylly paikalleen.

Hyllyissä on rajoittimet, joiden ansiosta hyllyjä ei voi vetää vahingossa ulos.

### Tilajakolevyn pullotelineen käyttö

Tilajakolevyä voi käyttää vaihtoehtoisesti joko pullotelineen tai lasilevyn kanssa.

## Laitteen osat

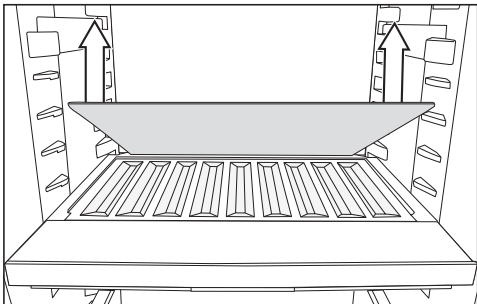

- Irrota tilanjakolevyn takimmainen lasilevy ja laita se talteen sopivaan paikkaan.
- Aseta pullot levyllä pohja taaksepäin niin, että ne ottavat kiinni vasteeseen.

**Vinkki:** Jos pullot tulevat ulos pullotelinestä, säädä alemmaa pullotelinettä ylöspäin.

### Leivinpellin sovittimen asettaminen paikalleen

Mukana toimitettu sovitin helpottaa leivinpellin asettamista jääkaappiin. Leivinpellin maksimitat: leveys 466 mm / syvyys 386 mm / korkeus 50 mm.

- Napsauta sovittimet vasemmalle ja oikealle jääkaapin alimpiin hyllynkantimiin.
- Avaa laitteen ovi vasteeseen asti.

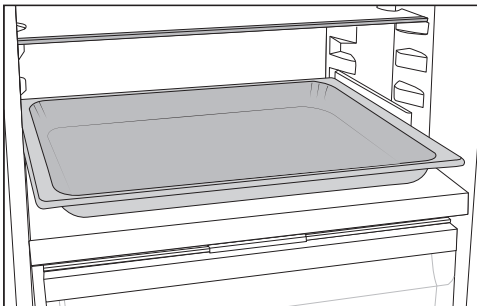

- Aseta leivinpelti jääkaappiin asentamiesi kannattimien varaan ja työnnä se sisään vasteeseen saakka.

**Vinkki:** Anna uunissa olleen leivinpellin jäähtyä huoneenlämpötilaan ennen kuin laitat sen jääkaappiin.

### Pakastinosan joustava muuttaminen (VarioRoom)

Jos haluat säilyttää pakastimessa kookkaita tuotteita, esim. kokonaista joulukinkkua, voit ottaa ylemmät pakastuslaatikot ja pakastuslaatikoiden välissä olevat lasilevyt pois paikoiltaan. Näin saat tilaa isokokoisille ja korkeille pakasteille.

### Aktiivihiilisuodattimen siirtäminen

Voit hankkia aktiivihiilisuodattimia ja niiden pidikkeen KKF-FS (Active AirClean) erikseen ostettavana lisävarusteena (ks. Varusteet – Eriksen ostettavat lisävarusteet).

### Jos säilytät jääkaapissa erittäin voimakas aromisia elintarvikkeita (esim. voimakasta juustoa):

- Aseta aktiivihiilisuodatin hyllytasolle, jolla säilytät kyseistä tuotetta.
- Vaihda aktiivihiilisuodatin tarvittaessa jo ennenaikaisesti.
- Voit asettaa lisää aktiivihiilisuodattimia (pidikkeineen) muuallekin kylmälaitteeseen (ks. kappale Varusteet – Eriksen ostettavat lisävarusteet).

Aktiivihiilisuodattimen pidike työnnetään hyllytason takimmaiseen suojalistaan.

- Kun haluat siirtää aktiivihiilisuodattimen toiseen hyllyyn, irrota pidike suojalistasta ylöspäin vetämällä.
- Vedä suojalista irti hyllystä.
- Kiinnitä suojalista haluamaasi hyllyyn.

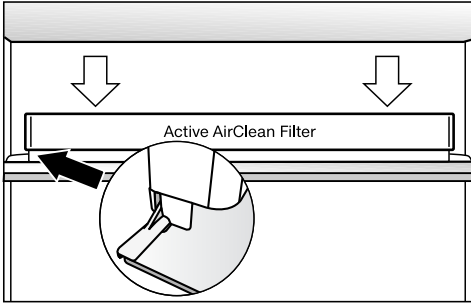

- Kiinnitä pidike suojalistaan.

## Vakiovarusteet

### Kylmävaraaja

### Jääpalojen jäädytysastia

### Munalokerikkojen kiinnitys

- Kiinnitä munalokerikot ovihyllyn taka-reunaan.

### Pullotelineen siirtäminen

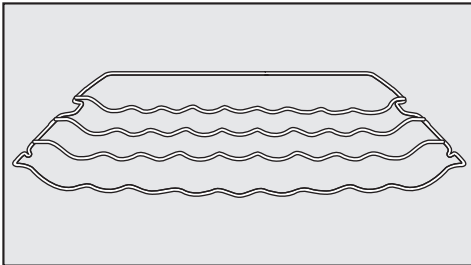

Pullotelineen voi sijoittaa eri kohtiin jääkaapin sisällä.

- Nosta pullotelinettä hieman etureunasta ja vedä telinettä vähän ulospäin, kunnes telineen vasemmassa ja oikeassa reunassa olevat lovet tulevat kannattimien päälle, ja nosta tai laske sitten telinettä kannattimien yli.

Telineen takareunassa olevan reunuksen tulee osoittaa ylöspäin, jotteivät pullot pääse kosketuksiin laitteen takaseinän kanssa.

Pullotelineessä on rajoittimet, joiden ansiosta telinettä ei voi vetää vahingossa ulos.

### Pullonpidikkeen siirtäminen tai irrottaminen

Pullonpidikkeen lamellit pitävät pullot paikallaan kun laitteen ovea avataan ja suljetaan.

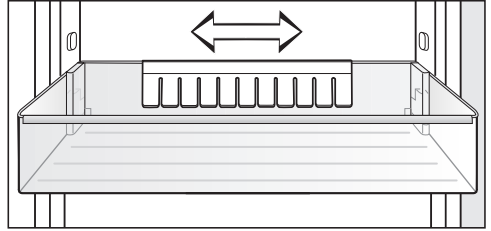

Voit työntää pullonpidikkeen oikealle tai vasemmalle. Näin saat enemmän tilaa kartonkitölkeille.

Voit myös irrottaa pullonpidikkeen (esim. puhdistusta varten):

- Vedä pullonpidike ylöspäin irti.

### Erikseen ostettavat lisävarusteet

Mielen valikoimissa on kylmälaitteeseen sopivia hyödyllisiä lisävarusteita sekä puhdistus- ja hoitoaineita.

Se on erikseen ostettava lisävaruste, jota voit tilata Mielen verkkokaupasta. Voit hankkia näitä tuotteita myös Mielen asiakaspalvelusta (katso tämän käyttöohjeen takakansi) tai Mielekauppiaaltasi.

### Mikrokuituliina yleiskäyttöön

Sormenjälkien ja kevyiden tahrojen pyyhkimiseen teräspinoilta, ohjaustauluista, ikkunoista, huonekaluista, auton-ikkunoista yms.

## Laitteen osat

### MicroCloth Kit

MicroCloth Kit sisältää yleisliinan, lasinpuhdistusliinan ja kiillotusliinan. Liinat ovat erityisen repäisyjuja ja kestäviä. Erikoishienojen mikrokuitujensa ansiosta liinat puhdistavat pinnat erittäin tehokkaasti.

### MicroCloth HyClean

MicroCloth HyClean on erittäin repäisyjuja ja kestävä antibakteerinen yleispuhdistusliina. Se soveltuu käytettäväksi kuivana tai kosteana, puhdistusaineen kanssa tai ilman puhdistusainetta.

### Aktiivihiihisiuodatin ja pidike KKF-FS (Active AirClean)

Aktiivihiihisiuodatin neutraloi epämiellyttävät hajut jääkaapista ja pitää siten sen ilmanlaadun parempana.

### Vaihtosuodatin KKF-RF (Active AirClean)

Voit tilata pidikkeeseen sopivia vaihtosuodattimia. Suosittelemme, että vaihdat suodattimen puolen vuoden välein.

### Pulloteline

Kuvaus, ks. kappale Laitteen osat – Sisätilan muuttaminen.

### Kääntyväpohjainen hylly (FlexiTray)

Voit kääntää kääntyvällä pohjalla varustettua hyllyä 180° myötöpäivään, jolloin pääset kätevästi käsiksi hyllyn takaosassa oleviin elintarvikkeisiin.

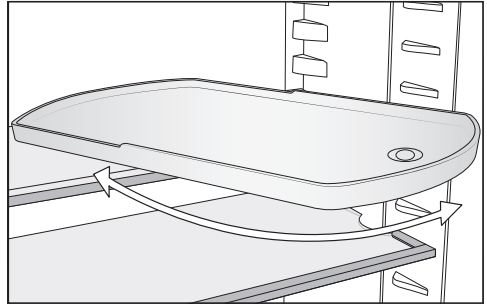

### Laatikon sisälukero

Sisälukero helpottaa elintarvikkeiden järjestämistä jääkaapin alaosan laatikoihin.

Joissakin malleissa koko laatikko on otettava ulos jääkaapista sisälukeron paikalleen laittamista varten.



## Ennen ensimmäistä käyttö-kertaa

- Poista kaikki pakkausmateriaali ja suojakalvot.
- Puhdista laitteen sisäosat ja varusteet (ks. kappale Puhdistus ja hoito).

## Liittäminen sähköverkkoon



- Liitä kylmälaite sähköverkkoon kappaleessa Sähköliitäntä neuvotulla tavalla.

Näyttöön tulee ensin Miele, ja sitten .

## Kylmälaitteen kytkeminen päälle

- Avaa laitteen ovi.
- Napauta ohjaustaulun hipaisupainiketta *OK*.

Kylmälaite alkaa kylmetä ja sisävalo palaa, jos laitteen ovi on auki.

Kun pakastin on jäähtynyt asettamaasi lämpötilaan, symboli   sammuu, pakastimen lämpötilanosoitin alkaa palaa yhtäjaksoisesti ja hälytysääni vaikenee.

- Jos hälytysääni häiritsee, napauta hipaisupainiketta *OK*.

Hälytysääni vaikenee.

Kylmälaite jäähtyy hitaasti esiasetettuihin lämpötiloihin.

Anna laitteen jäähtyä muutama tunti ennen kuin täytät sen elintarvikkeilla. Aseta kylmälaitteeseen elintarvikkeita vasta, kun se on jäähtynyt asettamaasi lämpötilaan.



Aseta pakastimeen elintarvikkeita vasta, kun se on jäähtynyt tarpeeksi kylmäksi (vähintään -18 °C).

## Kylmälaitteen kytkeminen pois päältä

Voit kytkeä koko kylmälaitteen pois päältä vain asetustilassa .

- Napauta ohjaustaulun hipaisupainiketta *OK*.

Näyttöön tulee  (jääkaappi on valittuna).

- Selaa hipaisupainikkeella < tai > symboli  esiin.
- Napauta *OK*.
- Selaa hipaisupainikkeella < tai > symboli  esiin.
- Napauta *OK*.

Kylmäkoneisto pysähtyy ja sisävalo sammuu.

Näyttöön tulee .

Huomaa: Kylmälaitetta ei ole irrotettu sähköverkosta, vaikka kytketkin sen virran pois päältä.

## Jääkaapin kytkeminen pois päältä erikseen

Voit myös kytkeä jääkaapin pois päältä erikseen siten, että pakastin jää päälle. Tätä toimintoa kannattaa hyödyntää, kun et tarvitse jääkaappia pitkään aikaan, esim. loma-aikana.

- Napauta ohjaustaulun hipaisupainiketta *OK*.

Näyttöön tulee  (jääkaappi on valittuna).

- Napauta *OK*.
- Selaa hipaisupainikkeella < symboli  esiin.
- Napauta *OK*.

Jääkaapin lämpötilanosoitin sammuu. Näyttöön tulee .

# Kytkeminen päälle ja pois päältä

---

Jääkaappi on nyt kytketty pois päältä.

Pakastimen lämpötilanosoitin palaa edelleen.

## Jääkaapin kytkeminen erikseen takaisin päälle

■ Napauta *OK*.

Näyttöön tulee  (jääkaappi on valittuna).

■ Napauta *OK*.

■ Selaa haluamasi lämpötila esiin hipaisupainikkeella *>* ja napauta *OK*.

Jääkaappi on nyt kytketty takaisin päälle.

## Kun et aio käyttää laitetta pitkään aikaan

Kylmälaitteen sisään voi muodostua hometta, jos sitä pidetään pitkään pois päältä ilman, että sitä on puhdistettu ja varsinkin, jos laitetta ei jätetä auki.

Puhdista ehdottomasti koko kylmälaitte, jos aiot olla pitkään pois kotoa.

Jollet aio käyttää laitetta pitkään aikaan, toimi seuraavasti:

■ Kytke kylmälaitte pois päältä.

■ Sulata pakastin.

■ Irrota laitteen pistotulppa pistorasiasasta tai kytke laitteen sulake pois päältä.

■ Puhdista kylmälaitte ja jätä se auki, jotta laite tuulettuu eikä sisään muodostu ummehtunutta hajua.

Noudata kahta viimeksi mainittua ohjetta myös tilanteessa, jossa kytket viinikaapin erikseen pois päältä pitkäksi aikaa.

Kylmälaitteen oikea lämpötila on erittäin tärkeä elintarvikkeiden säilyvyyden kannalta. Mitä kylmempi lämpötila on, sitä hitaammin mikro-organismit lisääntyvät. Elintarvikkeet eivät tällöin pilaannu niin nopeasti.

Kylmälaitteen lämpötila nousee:

- mitä useammin ja pitemmäksi aikaa laitteen ovea avataan
- mitä enemmän elintarvikkeita laitteeseen kerralla asetetaan
- mitä lämpimämpiä elintarvikkeita laitteeseen asetetaan
- mitä korkeampi laitteen ympäristön lämpötila on. Kylmälaitteen ympäristön lämpötila ei saa laskea alle laitteen huoneenlämpötilaluokassa ilmoitetun ala-arvon eikä nousta yli annetun yläarvon.

## Jääkaappi ja PerfectFresh Pro -kylmätila

Suosittelomme jääkaapin lämpötilaksi **4 °C**.

PerfectFresh Pro -kylmätilan lämpötila säätyy automaattisesti välillä **0 ... 3 °C**.

## Automaattinen lämpötilan tasaaminen (DynaCool)

Aina kun laitteen kylmäkoneisto alkaa käydä, jäähdytyspuhallin kytkeytyy päälle automaattisesti. Näin kylmälaitteen sisätila kylmenee tasaisesti, ja elintarvikkeet jäähtyvät lähes samassa lämpötilassa riippumatta siitä, mihin osaan laitetta olet sijoittanut ne.

## Pakastin

Tuoreiden elintarvikkeiden pakastus edellyttää **-18 °C:n** lämpötilaa. Riittävän kylmä pakastuslämpötila pidentää elintarvikkeiden säilyvyysaikaa ja auttaa säilyttämään niiden laadun optimaalisena. Kun lämpötila nousee yli **-10 °C:n**, mikro-organismien aiheuttama hajottamisprosessi käynnistyy ja elintarvikkeen säilyvyys heikkenee. Tästä syystä sulaneita tai sulatettuja pakasteita ei saa pakastaa enää uudelleen paitsi silloin, kun ne valmistetaan ensin valmiiksi ruoaksi (keittämällä tai paistamalla). Kuumentaminen tuhoaa useimmat mikro-organismit.

Pakastimen tasainen **18 °C** lämpötila ja hyvä hygienia elintarvikkeiden käsittelyssä mahdollistavat elintarvikkeiden mahdollisimman pitkän säilytysajan, mikä vähentää ruoan menemistä hukkaan.

# Oikea lämpötila

## Lämpötilanosoittimet

Normaalikäytössä kylmälaitteen lämpötilanosoittimet näyttävät senhetkistä **jääkaapin keskimääräistä lämpötilaa** ja **pakastimen korkeinta lämpötilaa**.

Ympäristön lämpötilan ja valitsemasi lämpötilan mukaan voi kestää useita tunteja, ennen kuin laite on asettunut valitsemaasi lämpötilaan ja lämpötila näkyy näytössä pysyvästi.

## Jääkaapin/pakastimen lämpötilan säätäminen

■ Napauta ohjaustaulun hipaisupainiketta *OK*.

Näyttöön tulee  (jääkaappi on valittuna).

■ Siirry tarvittaessa jääkaapin säädöstä pakastimen säätöön ja takaisin hipaisupainikkeilla < ja >.

■ Napauta *OK*.

■ Säädä lämpötilaa hipaisupainikkeilla < ja >.

■ Napauta *OK*.

Lämpötilanosoitin alkaa taas osoittaa valitussa kylmälaitteen osassa sillä hetkellä vallitsevaa lämpötilaa.

## Lämpötilan säätöalueet

- Jääkaappi: 3 ... 9 °C

- Pakastin: -15 ... -26 °C

## PerfectFresh Pro -kylmätilan lämpötilatason muuttaminen

PerfectFresh Pro -kylmätilan lämpötila pysyy automaattisesti välillä 0 °C ... 3 °C.

Jos kuitenkin haluat säätää kylmätilan lämpötilaa lämpimämmäksi tai kylmemmäksi esim. kalan säilytystä varten, voit muuttaa lämpötilaa asteittain jonkin verran.

■ Selaa asetustilassa  hipaisupainikkeella < tai > symboli  esiin.

■ Napauta *OK*.

■ Valitse hipaisupainikkeilla < ja > jokin asetus 1:n (alin lämpötila) ja 9:n (korkein lämpötila) väliltä.

■ Napauta *OK*.

Lämpötilatason tehdasasetus on 5.

Jos valitset lämpötilatason 1–4, lämpötila voi välillä laskea pakkasen puolelle. Elintarvikkeet voivat jäätä.

Tarkasta lämpötila-asetus.

# Pikajäähdytys- ja pakastustoiminnon käyttö

## Pikajäähdytys ❄️

Kun käytät pikajäähdytystoimintoa ❄️, **jääkaappi** kylmenee erittäin nopeasti kylmimpään mahdolliseen lämpötilaan (ympäristön lämpötilan mukaan). Laitteen kylmäkoneisto alkaa käydä jatkuvasti, jolloin laitteen sisälämpötila alkaa laskea. Valitse tämä toiminto, kun haluat jäähdyttää suuria määriä elintarvikkeita tai juomia nopeasti.

Kun pikajäähdytystoiminto ❄️ on päällä, laite voi pitää tavallista kovempaa ääntä.

Kytke pikajäähdytystoiminto ❄️ päälle **4 tuntia ennen** kuin laitat jäähdytettäviä elintarvikkeita tai juomia kylmälaiteeseen.

Pikajäähdytys ❄️ kytkeytyy automaattisesti pois päältä noin 12 tunnin kuluttua. Kylmäkoneisto alkaa jälleen toimia normaalisti.

**Vinkki:** Säästät energiaa, kun kytket pikajäähdytyksen ❄️ pois päältä itse, kun elintarvikkeet tai juomat ovat jäähtyneet riittävästi.

## Pikajäähdytyksen ❄️ kytkeminen päälle ja pois päältä

- Napauta ohjaustaulun hipaisupainiketta *OK*.

Näyttöön tulee  (jääkaappi on valittuna).

- Napauta *OK*.
- Selaa hipaisupainikkeella < symboli ❄️ esiin.
- Napauta *OK*.

Kun pikajäähdytystoiminto ❄️ **on kytketynä päälle**, näytön yläkulmassa näkyy piste •.

- Selaa haluamasi lämpötila esiin hipaisupainikkeella > ja napauta *OK*.

# Pikajäähdytys- ja pakastustoiminnon käyttö

## SuperFrost-pakastustoiminto ❄️

Kun SuperFrost-pakastustoiminto ❄️ on kytkettynä päälle, **pakastin** jäähtyy erittäin nopeasti kylmimpään mahdolliseen lämpötilaan (ympäristön lämpötilan mukaan). Laitteen kylmäkoneisto alkaa käydä jatkuvasti, jolloin laitteen sisälämpötila alkaa laskea. Valitse tämä toiminto ennen tuoreiden elintarvikkeiden pakastamista. Tuoreiden elintarvikkeiden tulisi jäätyä läpikotaisin mahdollisimman nopeasti, jolloin niiden ravintoarvo, vitamiinit, ulkonäkö ja maku säilyvät mahdollisimman hyvinä.

Kun SuperFrost-pakastustoiminto ❄️ on päällä, laite voi pitää tavallista kovempaa ääntä.

Kytke pakastustoiminto päälle n. **6 tuntia ennen** tuotteiden asettamista pakastimeen. Jos aiot pakastaa kerralla **enimmäismäärän elintarvikkeita**, SuperFrost-pakastustoiminto ❄️ täytyy kytkeä päälle **24 tuntia ennen** tuotteiden laittamista pakastimeen.

SuperFrost-pakastustoiminto ❄️ kytkeytyy automaattisesti pois päältä viimeistään 72 tunnin kuluttua. Kylmäkoneisto alkaa jälleen toimia normaalisti. Aika, joka kuluu ennen kuin pakastustoiminto kytkeytyy pois päältä, vaihtelee pakastimeen asettamiesi tuoreiden elintarvikkeiden määrän mukaan.

**Vinkki:** Säästät energiaa, kun kytket SuperFrost-pakastustoiminnon pois päältä itse, kun elintarvikkeet ovat kokonaan jäätyneet.



SuperFrost-pakastustoimintoa ei tarvitse kytkeä päälle,

- kun laitat pakastimeen valmiita pakasteita.
- kun pakastat kerrallaan enintään 1 kg elintarvikkeita.

## SuperFrost-pakastustoiminnon ❄️ kytkeminen päälle ja pois päältä

- Napauta ohjaustaulun hipaisupainiketta *OK*.

Näyttöön tulee  (jääkaappi on valittuna).

- Selaa hipaisupainikkeella > symboli  esiin.
- Napauta *OK*.
- Selaa hipaisupainikkeella < symboli  ❄️ esiin.
- Napauta *OK*.

Kun SuperFrost-pakastustoiminto ❄️ on **kytkettynä päälle**, näytön oikeassa yläkulmassa näkyy piste .

- Selaa haluamasi lämpötila esiin hipaisupainikkeilla < ja > ja napauta *OK*.

## Asetusten selitykset



Seuraavassa käsitellään vain niitä asetuksia, jotka vaativat lisäselitystä.



Kun olet asetustilassa , ovihälytys ja muut hälytykset kytkeytyvät pois päältä automaattisesti.



## Party-tila

Valitse Party-tila , kun haluat jäähdyttää tai pakastaa suuria määriä elintarvikkeita tai juomia nopeasti.

**Vinkki:** Kytke Party-tila  päälle noin 4 tuntia ennen kuin laitat jäähdytettäviä elintarvikkeita tai juomia kylmälaitteeseen.

Kun Party-tila  on kytkettynä päälle, pikajäähdytystoiminto ja SuperFrost-pakastustoiminto  kytkeytyvät päälle automaattisesti.

Party-tilaa  ei voi kytkeä päälle, jos jääkaappi on kytkettynä pois päältä tai jos Holiday-toiminto  on valittuna.

Party-tila  kytkeytyy automaattisesti pois päältä n. 24 tunnin kuluttua. Halutessasi voit kytkeä Party-tilan  pois päältä jo tätä aiemmin.

## Holiday-toiminto

Holiday-toiminto  kannattaa valita esim. lomien ajaksi, jos et halua kytkeä jääkaappia kokonaan pois päältä, niin se toimii pienemmällä teholla.



Päälle kytketty Holiday-toiminto  näkyy aloitusnäytössä.

Jääkaapin lämpötilaksi säätyy 15 °C, ja PerfectFresh Pro -kylmätilan lämpötilaksi säätyy automaattisesti 9 °C ... 12 °C. Näin jääkaappi kuluttaa vain vähän energiaa, kun jätät sen päälle.

Pakastin pysyy päällä asettamassasi lämpötilassa.

Jos elintarvikkeet eivät ole herkästi pilaantuvia, voit säilyttää niitä tässä keskivertolämpötilassa vielä jonkin aikaa. Energiaa kuluu vähemmän kuin normaalikäytössä.



Samalla välttyt hajujen tai homeen muodostumiselta, mitä voi esiintyä, jos kytket jääkaapin kokonaan pois päältä pitkäksi aikaa ja jollet tällöin jätä laitteen ovea auki.



 Pilaantuneiden elintarvikkeiden nauttiminen aiheuttaa terveysvaaran. Jos jääkaapin lämpötila on pitkään yli 4 °C, elintarvikkeiden säilyvyysaika voi lyhetä ja laatu heiketä. Kytke Holiday-toiminto  päälle aina vain lyhyeksi ajaksi. Kun käytät tätä toimintoa, älä säilytä jääkaapissa herkästi pilaantuvia elintarvikkeita, kuten hedelmiä, vihanneksia, kalaa, lihaa ja meijerituotteita.

# Asetusten muuttaminen

## Turvalukituksen / kytkeminen päälle

Kun turvalukitus  on kytketty päälle, esim. leikkivät lapset eivät voi vahingossa kytkeä kylmälaitetta pois päältä tai muuttaa sen säätöjä.

- Selaa asetustilassa  hipaisupainikkeella < tai > symboli  esiin.
- Napauta *OK*.

Kun turvalukitus  on kytkettynä päälle, näytön yläkulmassa näkyy piste .

- Sulje laitteen ovi. Turvalukitus  kytkeytyy päälle vasta nyt.

## Turvalukituksen / ottaminen pois päältä lyhyeksi ajaksi

Voit ottaa turvalukituksen pois päältä lyhyeksi ajaksi esim. lämpötilan säätämistä varten:

- Napauta *OK*.

Näyttöön tulee .

- Kosketa hipaisupainiketta *OK* noin kuuden sekunnin ajan.

Näyttöön tulee  (jääkaappi on valittuna).

- Siirry tarvittaessa jääkaapin säädöstä pakastimen säätöön ja takaisin hipaisupainikkeilla < ja >.
- Napauta *OK*.
- Säädä lämpötila haluamaksesi.
- Napauta *OK*.

Kun suljet laitteen oven, turvalukitus  kytkeytyy uudelleen päälle.



## Turvalukituksen / kytkeminen kokonaan pois päältä

- Napauta *OK*.

Näyttöön tulee .

- Kosketa hipaisupainiketta *OK* noin kuuden sekunnin ajan.

Näyttöön tulee  (jääkaappi on valittuna).

- Selaa hipaisupainikkeella < tai > symboli  esiin.
- Napauta *OK*.
- Selaa hipaisupainikkeella < tai > symboli  esiin.
- Napauta *OK*.

Kun turvalukitus on pois päältä, näytössä näkyy symboli .



## Sapattitila

Kylmälaitteessa on uskonnollisia tapoja kunnioittava sapattitila.

Päälle kytketty Sapattitila  näkyy aluksi aloitusnäytössä.

Näyttö pimenee kolmen sekunnin kuluttua.

Kun Sapattitila  on kytketty päälle, et voi muuttaa kylmälaitteen asetuksia.



Pidä huolta, että kylmälaitteen ovet ovat kunnolla kiinni, koska ovihälytyksen merkkivalo ja hälytysääni eivät toimi sapattitilan aikana.

Sapattitila  kytkeytyy automaattisesti pois päältä noin 80 tunnin kuluttua.

Kun sapattitila  on päällä, seuraavat toiminnot eivät ole käytössä:



- sisävalo oven ollessa auki
- kaikki merkkiäänet ja -valot
- lämpötilanosoitin
- aktiivinen WLAN-yhteys

Kaikki muut aiemmin päälle kytketyt toiminnot pysyvät käytössä.



 Pilaantuneiden elintarvikkeiden nauttiminen aiheuttaa terveysvaaran. Koska laite ei sapattitilassa  ollessaan hälytä mahdollisen sähkökatkon jälkeen, elintarvikkeet voivat huomattavasti altistua tavallista korkeimmille lämpötiloille pitkäksikin aikaa. Näin elintarvikkeiden säilyvyysaika lyhenee.

Jos huoneistossa on ollut sähkökatko sinä aikana, kun laite on sapattitilassa , tarkasta elintarvikkeiden kunto.

## Sapattitilan kytkeminen päälle

■ Selaa asetustilassa  hipaisupainikkeella < tai > symboli  esiin.

■ Napauta OK.

Kun sapattitila  on kytkettynä päälle, näytön yläkulmassa näkyy piste .

Näyttö pimenee noin kolmen sekunnin kuluttua.



■ Sulje laitteen ovi.

## Sapattitilan kytkeminen pois päältä

■ Paina hipaisupainiketta OK.

Näyttöön tulee .

■ Napauta OK.



Kun sapattitila  on kytkettynä päälle, näytön yläkulmassa näkyy piste .

■ Napauta OK.

Kun sapattitila  on kytketty pois päältä, piste sammuu näytön yläkulmasta.

## Ovihälytyksen laukeamiseen kulu- van ajan muuttaminen

Voit valita, kuinka nopeasti ovihälytys reagoi kylmälaitteen oven ollessa auki.

■ Selaa asetustilassa  hipaisupainikkeella < tai > symboli  esiin.

■ Napauta OK.

■ Valitse hipaisupainikkeilla < ja > haluamasi aika väliltä 30 s ja 3 min 30 s.

■ Napauta OK.

# Asetusten muuttaminen

## Miele@home

Kylmälaitteessasi on sisäänrakennettu WLAN-moduuli.

Tehdasasetuksena verkotustoiminto on kytketty pois päältä.

Sen käyttöä varten tarvitset:

- WLAN-verkon
- Miele App -sovelluksen
- Miele-käyttäjätilin. Voit luoda käyttäjätilin Miele App -sovelluksella.

Miele App -sovellus opastaa sinua yhteyden muodostamisessa kylmälaitteesi ja kotisi WLAN-verkon välille.

Kun olet liittännyt kylmälaitteen WLAN-verkkoon, voit suorittaa sovelluksella mm. seuraavia toimintoja:

- Tarkistaa kylmälaitteen toimintatilaan liittyviä tietoja
- Muuttaa kylmälaitteen asetuksia

Kun kylmälaite on yhdistetty WLAN-verkkoon, sen energiankulutus kasvaa, myös silloin, kun se on kytkettynä pois päältä.

Varmista, että WLAN-verkon signaalin voimakkuus on riittävä kylmälaitteen sijoituspaikassa.

## WLAN-yhteyden käyttövarmuus

WLAN-yhteys toimii samalla taajuusalueella monien muiden laitteiden (kuten mikroaaltouunien ja kauko-ohjattavien lelujen) kanssa. Tämä voi aiheuttaa hetkellisiä yhteyshäiriöitä tai yhteyden katkeamisen kokonaan. Siksi emme voi taata, että järjestelmän tarjoamat toiminnot olisivat ehdottomasti jatkuvasti käytettävissä.

## Miele@home:n käytettävyys

Käyttömaan Miele@home-palvelujen saatavuus vaikuttaa Miele-sovelluksen käyttöön.

Miele@home-palvelua ei ole saatavissa kaikissa maissa.

Lisätietoja palvelun käytettävyydestä löydät internetsivuiltamme [www.miele.com](http://www.miele.com).

## Miele-sovellus

Voit ladata Miele-sovelluksen ilmaiseksi Apple App Storesta® tai Google Play Storesta™.



## Miele@home-yhteyden muodostaminen 1. kerran

- Selaa asetustilassa  hipaisupainikkeella < tai > symboli @ esiin.
- Napauta OK.
- Valitse haluamasi yhteydenmuodostustapa (APP tai WPS) hipaisupainikkeilla < ja >.
- Napauta OK.

Kun yhteys on muodostettu, aloitusnäytössä näkyy .

Jos yhteyden luonti epäonnistui, näyttösä näkyy .



Käynnistä toiminto uudelleen.

## WLAN-yhteyden ottaminen käyttöön tai pois käytöstä

- Selaa asetustilassa  hipaisupainikkeella < tai > symboli @ esiin.
- Napauta OK.



Kun WLAN-yhteys on poistettu käytössä, näyttöön syttyy symboli .

- Jos haluat ottaa WLAN-yhteyden takaisin käyttöön, napauta OK.

Kun WLAN-yhteys on otettu käyttöön, näytön yläkulmassa näkyvät symboli  ja piste .

Kun WLAN-yhteys on käytössä, aloitusnäytössä näkyy symboli .

## Verkkoasetusten palautus

- Selaa asetustilassa  hipaisupainikkeella < tai > symboli @ esiin.
- Napauta OK.
- Selaa hipaisupainikkeella > symboli  esiin.
- Napauta OK.
- Selaa hipaisupainikkeella > symboli X esiin.
- Napauta OK.

Kaikki tekemäsi Miele@home-järjestelmän asetukset ja antamasi arvot palautuvat alkutilaan.

WLAN-yhteys on otettu pois käytöstä,  ei enää näy aloitusnäytössä.



Palauta verkkoasetusten tehdasasetukset ennen kuin viet kylmälaitteesi kierrätykseen, myyt sen tai otat käyttöön käytetyn kylmälaitteen. Näin kaikki henkilötiedot poistuvat kylmälaitteen muistista. Tämän jälkeen aiempi omistaja ei voi enää ottaa yhteyttä kylmälaitteeseen.

# Asetusten muuttaminen

---

## Hälytys- ja merkkiäänten äänenvoimakkuuden muuttaminen



Voit muuttaa hälytys- ja merkkiäänten (esim. ovihälytys ja virheilmoitukset) äänenvoimakkuutta. Voit myös kytkeä hälytys- ja merkkiäänet kokonaan pois päältä, jos ne häiritsevät.

- Selaa asetustilassa  hipaisupainikkeella < tai > symboli  esiin.
- Napauta *OK*.
- Valitse hipaisupainikkeilla < ja > haluamasi hälytys- ja merkkiäänten äänenvoimakkuus.
- Napauta *OK*.

Kun hälytys- ja merkkiäänet on kytketty pois käytöstä, näytössä näkyy .

## Näytön kirkkauden muuttaminen

Voit säätää näytön kirkkautta laitteen sijoitustilan valaistusolojen mukaan.

- Selaa asetustilassa  hipaisupainikkeella < tai > symboli  esiin.
- Napauta *OK*.
- Valitse hipaisupainikkeilla < ja > haluamasi näytön kirkkaus.
- Napauta *OK*.



## Esittelytilan kytkeminen pois päältä

Kun esittelytila  on käytössä, laitteen toimintoja voidaan esitellä ilman, että laite kylmenee. Yksityiskäytössä tällä toiminnolla ei ole merkitystä.

Jos esittelytila on kytketty päälle tehdasasetuksena, näytössä näkyy , kun kytket laitteen virran päälle.

- Napauta ohjaustaulun hipaisupainiketta *OK*.



Näyttöön tulee ensin teksti Miele ja sen jälkeen aloitusnäyttö.

- Napauta *OK*.
- Selaa asetustilassa  hipaisupainikkeella < tai > symboli  esiin.
- Napauta *OK*.

Kun esittelytila  on kytketty pois päältä, kylmälaite kytkeytyy pois päältä ja se on kytkettävä uudelleen päälle.

## Asetusten palauttaminen tehdasasetuksiin

Voit palauttaa kaikki kylmälaitteen asetukset tehdasasetuksiin (Asetukset, ks. kappale Laitteen osat).

- Selaa asetustilassa  hipaisupainikkeella < tai > symboli  esiin.
- Napauta *OK*.
- Selaa hipaisupainikkeella > symboli  esiin.
- Napauta *OK*.

Kylmälaite kytkeytyy pois päältä ja se on kytkettävä uudelleen päälle.

## Tiedot

Näytössä näkyvät laitteen tiedot (mallitunniste ja sarjanumero).



Ota nämä tiedot valmiiksi esille:

- kun olet liittämässä kylmälaitetta kotisi WLAN-verkkoon (ks. kappale Muut asetukset – Miele@home) (vaihtelee malleittain).
- kun otat yhteyttä Miele-huoltoon vika-tapauksissa (ks. kappale Huolto).
- kun etsit tietoja EPREL-tuotetietokannasta (ks. kappale Huolto).

# Asetusten muuttaminen

---

## Aktiivihiihliisuodattimen vaihdon osoitin



Kun asennat laitteeseen aktiivihiihliisuodattimen (erikseen ostettava lisävaruste), ota aktiivihiihliisuodattimen vaihdon osoitin  käyttöön asetustilassa .

Näyttöön tuleva aktiivihiihliisuodattimen vaihdon osoitin  muistuttaa sinua suodattimen vaihdosta noin 6 kuukauden välein (ks. kappale Puhdistus ja hoito – Aktiivihiihliisuodattimen vaihto).

## Puhdistustila

Puhdistustila  helpottaa jääkaapin puhdistusta (ks. kappale Puhdistus ja hoito). Sisävalo palaa, vaikka jääkaappi on kytketty pois päältä. Hälytysäänet ja merkkivalot eivät ole käytössä.

Päälle kytketty Puhdistustila  näkyy aloitusnäytössä.

Muista kytkeä Puhdistustila  pois päältä kylmälaitteen puhdistuksen jälkeen. Kun kylmälaitteen ovi on ollut kiinni yli 10 minuuttia, Puhdistustila  kytkeytyy pois päältä automaattisesti.

 Pilaantuneiden elintarvikkeiden nauttiminen aiheuttaa terveysturvaa.

Jos pakastimen lämpötila on pitkään yli  $-18\text{ }^{\circ}\text{C}$ , pakasteet voivat alkaa sulaa. Näin pakasteiden säilyvyysaika lyhenee.

Tarkasta pakasteiden kunto. Jos pakasteet ovat päässeet sulamaan, käytä ne mahdollisimman nopeasti tai, jos haluat pakastaa ne uudelleen, kypsennä ne ensin.

## Lämpötilahälytys

Kylmälaitteessa on lämpötilahälytys, jotta pakastimen lämpötila pääsee nousemaan huomaamatta.

Jos pakastimen lämpötila nousee liikaa, pakastimen lämpötilanosoittimeen sytty symboli .

Lisäksi laitteesta kuuluu hälytysääni, kunnes hälytyksen syy on poistunut tai kunnes kuittaa hälytyksen.

Säätämäsi lämpötila vaikuttaa siihen, miten paljon lämpötila saa muuttua ennen kuin hälytysjärjestelmä alkaa hälyttää.

Lämpötilahälytys reagoi ennen mahdollista ovihälytystä.

Hälytysääni kuuluu ja hälytyksen symboli näkyy seuraavissa tilanteissa:

- Kun kylmälaitteen jonkin osan lämpötila poikkeaa liian paljon säätämästäsi lämpötila-arvosta kytkiesäsi laitteen päälle.
- Kun laitteeseen pääsee virtaamaan liikaa lämmintä huoneilmaa järjestäessäsi pakasteita tai ottaessasi niitä pakastimesta.
- Pakastat kerralla suuria määriä elintarvikkeita.
- Pakastat lämpimiä tuoreita elintarvikkeita.
- Huoneistossa on ollut sähkökatko.
- Kylmälaitteessa on tekninen vika.

Selvitä hälytyksen aiheuttanut syy ja poista se aina ennen kuin kytket hälytyksen pois päältä.

Voit halutessasi keskeyttää hälytysäänen ennen aikojaan.

■ Napauta OK.

Tämä kuittaa hälytyksen: symboli  sammuu ja hälytysääni vaikenee.

Aloitusnäyttö tulee jälleen näkyviin: Pakastimen lämpötilanosoittimessa vilkkuu noin minuutin ajan korkein pakastimessa tänä aikana vallinnut lämpötila. Sen jälkeen lämpötilanosoitin alkaa jälleen näyttää senhetkistä lämpötilaa.



Hälytysääni vaikenee. Symboli  sammuu heti, kun hälytystila on ohi.

# Lämpötila- ja ovihälytys

---



## Ovihälytin

Kylmälaitteessa on ovihälytin, jotta vältetään oven auki unohtumisen aiheuttama lisääntyvä sähkönkulutus ja elintarvikkeille haitallinen lämpötilan nousu.

Jos laitteen jompikumpi ovi on auki liian kauan, kyseisen osan lämpötilanosoittimeen syttyy symboli  . Laitteesta kuuluu lisäksi hälytysääni ja sisävalo palaa sykkien.



Ovihälytyksen laukeamiseen kuluva aikaa voi muuttaa (ks. kappale Asetusten muuttaminen).

Voit myös kytkeä ovihälytyksen hälytysäänen kokonaan pois käytöstä (ks. kappale Asetusten muuttaminen).

Kun suljet laitteen oven, hälytysääni vaikenee ja hälytyksen symboli   sammuu näytöstä.

### Ovihälytyksen keskeyttäminen

■ Napauta *OK*.

  sammuu ja hälytysääni vaikenee. Sisävalo alkaa taas palaa tasaisesti.

Hälytysääni alkaa kuulua uudelleen noin minuutin kuluttua, jos et sitä ennen sulje kylmälaitteen ovea.



 Helposti syttyvät kaasuseokset aiheuttavat räjähdysvaaran.

Laitteen sähköisten osien aiheuttamat kipinät voivat sytyttää helposti syttyviä kaasuseoksia.

Älä säilytä räjähtäviä aineita tai räjähtäviä ponnekaasuja käyttäviä suihkepulloja kylmälaitteessa. Tällaiset suihkepullot tunnustat liekkisymbolista tai ainesosaluettelon merkinnöistä. Jos ponnekaasuja pääsee vuotamaan, laitteen sähköisten osien aiheuttamat kipinät voivat sytyttää ne.

 Rasvaa tai öljyä sisältävät elintarvikkeet aiheuttavat laitteen vaurioitumisen vaaran.

Jos säilytät kylmälaitteessa tai sen ovihyllyissä rasvaa tai öljyä sisältäviä tuotteita, rasva saattaa haurastuttaa muovia, jolloin se voi haljeta tai rikkoutua.

Huolehdi siitä, ettei tuotteista mahdollisesti valuva rasva tai öljy joudu kosketuksiin kylmälaitteen muovisten osien kanssa.

Jos ilma ei pääse riittävästi kiertämään, laitteen jäähdytysteho heikkenee ja energiankulutus kasvaa.

Älä asettele elintarvikkeita liian tiiviisti kiinni toisiinsa, jotta ilma pääsee kiertämään.

Älä peitä laitteen takaseinässä olevaa jäähdytyspuhallinta.

## Erilaiset lämpötila-alueet

Painovoiman vaikutuksesta jääkaapin sisälle muodostuu erilaisia lämpötila-alueita.

Kylmä, raskas ilma laskeutuu jääkaapin alaosaan. Hyödynnä erilaisia lämpötila-alueita elintarvikkeiden säilytyksessä.

Tässä kylmälaitteessa on automaattinen dynaaminen jäähdytys, joka pitää lämpötilan tasaisena tuulettimen käytössä. Näin laitteen sisäosan eri alueiden lämpötilaerot pysyvät pienempinä.

## Lämpimin alue

Jääkaapin lämpimimpiä alueita ovat ylimmän hyllyn etuosa ja ovihyllyt. Käytä näitä lämpötila-alueita vain säilyttämiseen levityskelpoisena ja juuston säilyttämiseen aromaattisen pehmeänä.

# Elintarvikkeiden säilytys jääkaapissa

## Kylmin alue

Jääkaapin kylmin alue on suoraan PerfectFresh Pro -kylmätilan yläpuolella ja takaseinällä. PerfectFresh Pro -lokerossa on vielä tätäkin kylmempää.

4 °C:n lämpötila ja hyvä hygienia hidastavat vakavia ruokamyrkytyksiä aiheuttavien bakteerien, kuten salmonellan tai listerian lisääntymistä.

Säilytä siksi jääkaapin kylmimmässä osassa tai PerfectFresh Pro -kylmätilan lokerossa kaikki helposti pilaantuvat tuotteet, kuten:

- kala, liha, linnut
- makkarat, valmiit ruoat
- munaa tai kermaa sisältävät ruoat ja leivonnaiset
- tuore taikina, piirakka- tai pizzataikina
- tuorejuustot ja raakamaitotuotteet
- hummus, kasvislevitteet, kasvipohjaiset juustonkaltaiset tuotteet
- kelmuun pakatut paloittelut kasvikset
- yleensäkin kaikki elintarvikkeet, joita on säilytettävä alle 4 °C:n lämpötilassa

## Elintarvikkeiden oikea säilytys

Säilytä elintarvikkeet jääkaapissa tiiviisti pakattuina tai kannella peitettyinä (poikkeuksen tästä muodostaa PerfectFresh Pro -kylmätila).

Näin elintarvikkeet eivät kuivu eivätkä anna tai ota hajuja. Myöskään elintarvikkeissa mahdollisesti olevat bakteerit eivät tällöin pääse siirtymään tuotteesta toiseen. Noudata tätä ohjetta ennen kaikkea eläinkunnan tuotteiden säilytyksessä. Huolehdi siitä, etteivät raan lihan ja kalan kaltaiset elintarvikkeet joudu kosketuksiin muiden elintarvikkeiden kanssa.

Säättämällä lämpötilan oikein ja noudattamalla elintarvikkeiden käsittelyssä hyvää hygieniaa voit pidentää elintarvikkeiden säilyvyysaikaa huomattavasti. Tämä auttaa vähentämään ruokahävikkiä.

# Säilytys PerfectFresh Pro -kylmätilassa

## PerfectFresh Pro -kylmätila

PerfectFresh Pro -kylmätila täyttää standardin DIN EN 62552:2020 kylmäsäilytyslokeroille asettamat vaatimukset.

PerfectFresh Pro -kylmätila tarjoaa optimaaliset säilytysolot tuoreille hedelmille, vihanneksille, kalalle, lihalle ja meijerituotteille. Elintarvikkeet pysyvät raikkaina huomattavasti normaalia pitempään ja niiden maku ja vitamiinit pysyvät tallessa.

PerfectFresh Pro -kylmätilan lämpötila säätyy automaattisesti välillä 0 ... 3 °C. Se on normaalia jääkaappilämpötilaa kylmempi ja siten kylmyyttä kestävien elintarvikkeiden optimaalinen säilytyslämpötila.

Lisäksi voit säätää PerfectFresh Pro -kylmätilan ilmankosteutta säilyttämiesi elintarvikkeiden mukaan. Normaalia korkeampi ilmankosteus auttaa ylläpitämään elintarvikkeen omaa kosteutta, jolloin elintarvike ei kuivu niin nopeasti.

Ota kuitenkin huomioon, että elintarvikkeiden tuoreus ja moitteeton kunto ennen säilytystä on tärkein tekijä tuotteiden säilyvyydelle.

Ota elintarvikkeet ulos PerfectFresh Pro -lokeroista noin 30–60 minuuttia ennen tarjoilua. Vasta huoneenlämpötilassa tuotteiden aromi ja maku pääsevät oikeuksiinsa.

## Kosteaa lokero



**Kosteaa lokeron** lämpötila on 0 ... 3 °C, lokeron kannen asennon mukaan lokeron ilmankosteutta ei ole lisätty  $\Delta$  tai sitä on lisätty  $\Delta\Delta\Delta$ .

## Ilmankosteutta ei lisätty $\Delta$

Kun valitset asennon  $\Delta$ , kostea lokero toimii kuivana lokeronä (ks. kohta Kuiva lokero).

## Lisätty ilmankosteus $\Delta\Delta\Delta$

Kun tämä asetus on valittuna, kostea lokero soveltuu hedelmien ja vihannesten säilytykseen.

Jos kostean laatikon ilmankosteus on erittäin suuri, sen pohjalle voi tiivistyä vettä.

Jos laatikkoon tiivistyy mielestäsi niin paljon vettä, että siitä on haittaa elintarvikkeille, toimi seuraavasti:

Kuivaa tiivistynyt vesi pois imukykyisellä pyyhkeellä.

Avaa laatikon kansi asettamalla se asentoon "ilmankosteutta ei lisätty  $\Delta$ ".

## Asennon $\Delta\Delta\Delta$ valinta – ilmankosteutta lisätään

- Avaa kostea laatikko.

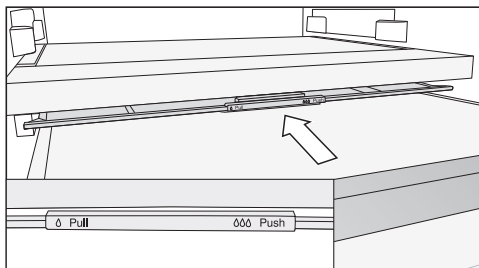

# Säilytys PerfectFresh Pro -kylmätilassa

- Työnnä laatikon kansi taakse vasteseen asti.

Kansi menee kiinni ja kosteus pysyy laatikossa ∆∆.

## Asennon ∆ valinta – ilmankosteutta ei lisätä

- Avaa kostea laatikko.

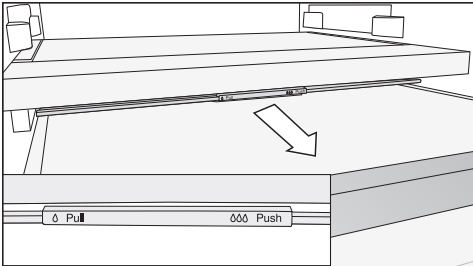

- Vedä laatikon kantta eteenpäin vasteseen asti.

Kansi avautuu ja kosteus pääsee haihtumaan laatikosta ∆.

Jos jokin elintarvike ulottuu laatikon reunan yli, laatikon kannen asento voi muuttua ja kansi mennä kiinni, kun työnnät laatikon sisään.

Ole siksi huolellinen laittaessasi elintarvikkeita laatikkoon, ettei mikään elintarvike ota alhaaltapäin kiinni laatikon kanteen.

## Kuiva lokero



**Kuivan lokeron** lämpötila on 0 ... 3 °C, ilmankosteutta ei ole lisätty ∆.

Kuiva lokero soveltuu erityisen hyvin helposti pilaantuvien elintarvikkeiden säilytykseen, kuten:

- tuore kala ja äyriäiset
- kala, liha, makkarat
- ruokaisat salaatit
- maitotuotteet, kuten maito, jogurtti, juusto, kerma, rahka jne.
- kasvipöäiset tuotteet, kuten tofu, kaurajuomat, hummus, kasvislevitteet, kasvipohjaiset lihan- ja juustonkaltaiset tuotteet.
- Nämä olosuhteet soveltuvat myös kaikkien muiden elintarvikkeiden säilytykseen, kunhan ne on pakattu.

Huomaa, että runsaammin proteiinia sisältävät elintarvikkeet pilaantuvat muita nopeammin.

Toisin sanoen äyriäiset ja simpukat pilaantuvat nopeammin kuin kala, ja kala pilaantuu nopeammin kuin liha. Säilytä tällaiset elintarvikkeet hygieniasyistä **aina peitettynä tai pakattuina.**

## Säilytys PerfectFresh Pro -kylmätilassa

**Jollet ole tyytyväinen elintarvikkeiden säilyvyyteen (esim. jos elintarvikkeet alkavat nahistua ja veltostua jo lyhyen säilytyksen jälkeen), varmista vielä, että olet noudattanut seuraavia ohjeita:**

- Laita laatikkoon vain tuoreita elintarvikkeita. Elintarvikkeen tuoreus kylmätilaan asetettaessa vaikuttaa eniten tuotteen säilyvyyteen.
- Puhdista PerfectFresh Pro -kylmätila ennen kuin asetat sinne elintarvikkeita.
- Jos elintarvikkeet ovat erittäin kosteita, kuivaa niiden pintaa hieman esim. talouspaperilla ennen säilytystä.
- Älä säilytä PerfectFresh Pro -laatikoissa kylmälle arkoja elintarvikkeita (ks. kappale Elintarvikkeiden säilytys jääkaapissa – Näitä tuotteita ei kannata säilyttää jääkaapissa).
- Valitse elintarvikkeen säilyttämiseen sopiva PerfectFresh Pro -laatikko ja aseta laatikon kansi sopivaan asentoon (ilmankosteutta ei lisätty  $\delta$  tai ilmankosteutta lisätty  $\delta\delta$ ).
- Kostean laatikon lisätty ilmankosteus  $\delta\delta\delta$  saavutetaan yksinomaan laatikossa säilytettävien elintarvikkeiden kosteuden avulla, kun elintarvikkeita säilytetään pakkaamattomina. Mitä enemmän elintarvikkeita laatikossa on, sitä korkeampi ilmankosteus on.
- Älä täytä laatikoita liian täyteen.
- Jos laatikkoon tiivistyy asetuksella  $\delta\delta\delta$  mielestäsi niin paljon vettä, että siitä on haittaa elintarvikkeille, toimi seuraavasti:
  - Kuivaa vesi pois pyyhkeellä.
  - Aseta laatikon pohjalle ritilä tai vastaava, jotteivät elintarvikkeet seiso vedessä.
  - Avaa laatikon kansi valitsemalla asento “ilmankosteutta ei lisätty  $\delta$ ” ja kytkte su-  
mutin  pois päältä.
- Jos ilma taas ei tunnu olevan riittävän kosteaa, vaikka kansi on asennossa  $\delta\delta\delta$ , pakkaa elintarvikkeet ilmatiiviisiin pakkauksiin.
- Jos sinusta vaikuttaa siltä, että PerfectFresh Pro -kylmätilan lämpötila on liian korkea tai liian matala, yritä ensin säätää lämpötila sopivaksi muuttamalla jääkaapin lämpötilaa 1 ... 2 °C. Nosta lämpötilaa viimeistään siinä vaiheessa, kun PerfectFresh Pro -laatikoiden pohjalle on muodostunut jääkiteitä, muuten elintarvikkeet saavat kylmävaurioita.
- Jos jääkaapin lämpötilan säätäminen ei riitä, säädä PerfectFresh Pro -kylmätilan lämpötilaa (ks. kappale Oikea lämpötila).

# Pakastaminen ja pakasteiden säilyttäminen

## Mitä tapahtuu tuoreiden elintarvikkeiden pakastuksessa?



Pilaantuneiden elintarvikkeiden nauttiminen aiheuttaa terveysvaaran.

Jos pakastimen lämpötila on pitkään yli  $-18\text{ °C}$ , pakasteet voivat alkaa sulaa. Näin elintarvikkeiden säilyvyysaika lyhenee.

Tarkasta pakasteiden kunto. Jos pakasteet ovat päässeet sulamaan, käytä ne mahdollisimman nopeasti tai, jos haluat pakastaa ne uudelleen, kypsennä ne ensin.

Tuoreiden elintarvikkeiden tulee jäätyä läpikotaisin mahdollisimman nopeasti, jotta niiden ravintoarvo, ulkonäkö ja maku säilyisivät mahdollisimman hyvinä.

Jos elintarvike on jäänyt nopeasti, solurakenteella on ollut vähemmän aikaa rikkoutua ja päästää solunestettä solujen väliin. Tällöin solut kutistuvat huomattavasti vähemmän. Sulamisen aikana solujen väliseen tilaan joutunut vähäinen nestemäärä pystyy imeytymään takaisin soluihin. Näin tuotteesta ei irtoa kovin paljoa nestettä ja tuote säilyttää rakenteensa sulatettaessa.

## Enimmäispakastuskyky

Jotta elintarvikkeet jäätyisivät läpikotaisin mahdollisimman nopeasti, kylmälaitteen enimmäispakastuskykyä ei saa ylittää. Vuorokautinen enimmäispakastuskyky on ilmoitettu laitteen arvokilvestä "Pakastuskyky ... kg/24 h".

## Valmiiden pakasteiden säilyttäminen

Kun haluat säilyttää kaupasta ostamiasi pakasteita, tarkista jo tuotetta ostaessasi:

- pakkauksen kunto

- tuotteen viimeinen käyttöpäivämäärä
- kaupan pakastealtaan lämpötila ( $-18\text{ °C}$  tai kylmempi)

- Kuljeta pakasteet kotiin mieluiten kylmälaulukassa ja siirrä ne kotona välittömästi kylmälaitteeseen.

## Kun pakastat elintarvikkeet itse

### Ennen pakastamista

- Jos pakastat kerralla enemmän kuin 1 kg elintarvikkeita, kytke SuperFrost-pakastustoiminto ❄️ päälle 6 tuntia ennen kuin laitat elintarvikkeet pakastimeen.
- Jos pakastat kerralla vielä enemmän elintarvikkeita, kytke SuperFrost-pakastustoiminto ❄️ päälle 24 tuntia ennen kuin laitat elintarvikkeet pakastimeen.

Näin aiemmin pakastetut pakasteet kylmenevät mahdollisimman kylmiksi.

- Pakasta ainoastaan tuoreita ja ensiluokkaisia elintarvikkeita!

Kaikki elintarvikkeet eivät sovellu pakastettaviksi. Tällaisia ovat esim. vihannekset, jotka yleensä tarjoillaan raakoina, kuten erilaiset lehtisalaatit ja retiisit.

**Vinkki:** Jotta vihannesten ja hedelmien väri, maku ja C-vitamiinipitoisuus pysyisivät mahdollisimman hyvänä, ryöppää ne ennen pakastamista. Pidä niitä pieninä annoksina kiehuvaan vedessä 2–3 minuutin ajan. Jäähdytä ne sen jälkeen nopeasti kylmässä vedessä. Valuta.

### Pakasteiden pakkaaminen

- Pakkaa tuotteet sopiviin annoskokoihin.

# Pakastaminen ja pakasteiden säilyttäminen

**Vinkki:** Käytä sopivia pakkausmateriaaleja (esim. pakasterasioita), niin pakasteisiin ei muodostu jääpoltetta.

- Painele pakkauksista ilma pois mahdollisimman tarkkaan ja sulje ne tiiviisti.
- Merkitse pakkaukseen sen sisältö ja pakastuspäivä.

## Asettaminen pakastimeen

 Liikatäyttö aiheuttaa vaurioiden vaaran.

Pakastuslaatikot/Lasilevy voivat vaurioitua, jos niihin tulee liikaa painoa.

Noudata enimmäistäyttömääriä:

- Pakastuslaatikko = 12 kg
- Lasilevy = 35 kg

Huolehdi siitä, etteivät uudet pakastettavat elintarvikkeet joudu kosketuksiin jo jäätyneiden pakasteiden kanssa.

- Varmista, että pakkaukset ovat kuivia, jotta ne eivät jäädy kiinni toisiinsa tai laitteeseen.

Jotta elintarvikkeet jäätyisivät läpikotaisin mahdollisimman nopeasti, seuraavia pakkauskokoja ei saa ylittää:

- Vihannekset, marjat ja hedelmät enint. 1 kg
- Liha, enint. 2,5 kg

## – Kun pakastat pieniä määriä

Pakasta elintarvikkeet alimmissa pakastuslaatikoissa.

- Levitä pakastettavat tuotteet tasaisesti **alimpien** pakastuslaatikoiden pohjalle, jotta tuotteet jäätyisivät mahdollisimman nopeasti.

## – VarioRoom: kun pakastat kerralla enimmäismäärän (ks. arvokilpi)

Ilmankierro estyminen heikentää laitteen jäähdytystehoa ja lisää sähkönkulutusta.

Kun asetat tuotteita pakastimeen, varmista, etteivät ne peitä ilmankierroaukkoja.

**Vinkki:** Voit poistaa laatikot myös saadaksesi pakastimeen lisätilaa. Jos haluat säilyttää pakastimessa kookkaita tuotteita, esim. kokonaista joulukinkkua, voit irrottaa pakastuslaatikoiden välissä olevan lasilevyn.

- Ota alin pakastuslaatikko pois pakastimesta.
- Aseta pakastettavat tuotteet suoraan kylmälaitteen pohjalle niin, että ne otavat kiinni laitteen pohjaan tai sivuseiniin.

Kun tuotteet ovat pakastuneet:

- Kytke SuperFrost-pakastustoiminto ❄️ pois päältä.
- Aseta pakastetut elintarvikkeet pakastuslaatikoihin ja pakastuslaatikot takaisin pakastimeen.

## Juomien pikajäähdytys

Kun halut jäähdyttää juomia nopeasti jääkaapissa, kytke pikajäähdytys ❄️ päälle.

Jos haluat jäähdyttää suuria määriä juomia kerralla tai jos haluat jäähdyttää juomia nopeasti myös pakastimessa, valitse asetustilassa ❄️ Party-toiminto 🍷.

Jos pikajäähdytät juomapulloja pakastimessa, muista ottaa ne pois **viimeistään tunnin kuluttua**, etteivät ne jäädy. Pullot voivat haljeta, jos ne ehtivät jäätyä.

# Pakastaminen ja pakasteiden säilyttäminen

---

## Varusteiden käyttö

### Jääpalojen valmistus

- Täytä jääpala-astiasta 3/4 vedellä ja aseta se jonkin pakastuslaatikon pohjalle.
- Mikäli jääpala-astia jäätyy kiinni, irrota se tylpän esineen, esim. lusikanvarren avulla.

**Vinkki:** Jääpalat irtoavat helposti, kun pidät astiaa hetken juoksevan veden alla.



Älä koskaan irrota kylmälaitteen sisällä olevaa arvokilpeä. Arvokilpeä tarvitaan mahdollista huoltoa varten.

Varo, ettei laitteen elektronisiin osiin tai valaisimeen pääse vettä.

 Kosteus aiheuttaa vaurioiden vaaran.

Höyrypuhdistimen höyry voi vahingoittaa laitteen muovisia osia ja elektroniikkaa.

Älä käytä kylmälaitteen puhdistukseen höyrypuhdistimia.

Älä päästä puhdistusvettä sulamisvesiaukkoon.

## Sulatus

### Jääkaappi ja PerfectFresh Pro -kylmätila

Jääkaappi ja PerfectFresh Pro -kylmätila sulavat automaattisesti.

Sulamisvesi valuu kouruun ja siitä poistoaukon kautta kylmälaitteen haihdutusastiaan. Sulamisvesi haihtuu itsestään kompressorin tuottaman lämmön vaikutuksesta.

### Pakastimen sulatus

Pakastin ei sula automaattisesti.

Normaalin käytön aikana pakastimen pinnoille, esim. sisäseinille, muodostuu huurretta ja jäätä. Huurre- ja jääkerroksen paksuus vaihtelee myös seuraavien tekijöiden vuoksi:

- Olet avannut pakastimen ovea usein ja/tai pitänyt sitä kauan auki.
- Olet pakastanut kerralla suuren määrän elintarvikkeita.

- Laitteen sijoituspaikan ilmankosteus on lisääntynyt.

Jos jääkerros on liian paksu, pakastuslaatikoita saattaa olla vaikea avata ja pahimmassa tapauksessa laitteen ovi ei mene tiiviisti kiinni. Paksu jääkerros heikentää lisäksi pakastustehoa, mikä lisää sähkönkulutusta.

- Sulata pakastin säännöllisesti, viimeistään silloin, kun sen sisäpinnoille on muodostunut noin 0,5 cm paksu jääkerros.

**Vinkki:** Pakastin kannattaa sulattaa aina silloin, kun se on tyhjä tai siellä on mahdollisimman vähän tavaraa ja ympäristön lämpötila on mahdollisimman alhainen.

 Vääränlaisen sulatuksen aiheuttama vaurioiden vaara.

Varo ettet vahingoita höyrystintä sulatuksen aikana, koska tällöin kylmälaite ei enää toimi kunnolla.

Älä kaavi tai raaputa huurre- tai jääkertymiä pois. Älä käytä teräviä esineitä.

Älä käytä sulatuksen nopeuttamiseksi mitään mekaanisia apuvälineitä tai keinoja, joita valmistaja ei suosittele.

- Kytke SuperFrost-pakastustoiminto  päälle noin vuorokaudeksi ennen sulatusta. Tällöin pakasteet kylmenevät mahdollisimman kylmiksi ja ne säilyvät paremmin huoneenlämmössä.
- Ota pakasteet ulos laitteesta ja kiedo pakasteiden ympärille useita kerroksia sanomalehteä tai kääri ne peittojen sisään.

**Vinkki:** Voit säilyttää pakasteita myös kylmälaukuissa.

# Puhdistus ja hoito

- Vie pakasteet mahdollisimman kylmään paikkaan siksi, kunnes pakastin on jälleen toiminnassa.
- Ota kylmävaraajat pois pakastimesta ja aseta ne pakasteiden päälle.
- Ota kaikki pakastuslaatikot ja lasilevyt pois pakastimesta.

Mitä kauemmin pidät pakasteita huoneenlämpötilassa, sitä lyhyemmän ajan ne säilyvät pakastimessa. Suorita sulatus nopeasti.

 Kuumuus ja rakenteisiin tunkeutuva kosteus aiheuttavat vaurioiden vaaran.

Höyrypuhdistimen höyry, sähkökäyttöiset lämmityslaitteet ja palavat kynttilät voivat vahingoittaa laitteen muovisia osia ja elektroniikkaa. Älä käytä kylmälaitteen sulatuksessa apuna höyrypuhdistimia, sähkölämmittäjiä tai palavia kynttilöitä.

 Sulatussuihkeet ja jäänpoistoaineet aiheuttavat terveysvaaran ja laitteen vaurioitumisen vaaran.

Sulatussuihkeet ja jäänpoistoaineet voivat muodostaa räjähtäviä kaasuja, sisältää muovia vahingoittavia liuotintai ponneaineita sekä lisäksi olla terveydelle haitallisia. Älä käytä sulatukseen sulatussuihkeitä tai jäänpoistoaineita.

Varo ettei vettä pääse ympäröiviin kalustekaappeihin.

- Kytke kylmälaite pois päältä.
- Irrota laitteen pistotulppa pistoraslasta tai kytke laitteen sulake pois päältä.
- Anna pakastimen oven olla auki.

**Vinkki:** Voit nopeuttaa sulamista laittamalla pakastimen sisään kaksi kuumaa (ei kiehuva) vettä sisältävää kattilaa pannunalustojen päällä. Anna tällöin pakastimen oven olla kiinni, jottei lämpö pääse karkuun.

- Poista irronneet jääpalaset.
- Kuivaa sulamisvesi pois imukykyisellä sienellä tai liinalla sitä mukaa kun sitä muodostuu.

## Sulatuksen jälkeen

- Puhdista pakastimen sisätila ja kuivaa se.
- Sulje laitteen ovet.
- Liitä kylmälaite takaisin sähköverkkoon ja kytke se päälle.
- Kytke SuperFrost-pakastustoiminto  päälle, niin pakastin jäähtyy nopeammin.
- Kun pakastin on kylmennyt tarpeeksi, laita pakasteet takaisin pakastuslaatikoihin ja aseta lasilevyt ja pakastuslaatikot pakastimeen.
- Aseta kylmävaraajat takaisin paikoilleen pakastimeen.
- Kytke SuperFrost-pakastustoiminto  pois päältä heti, kun pakastin on jäähtynyt vähintään -18 °C:seen.

## Tietoa puhdistusaineista

Käytä kylmälaitteen sisätilan puhdistukseen vain elintarvikkeille haitattomia puhdistus- ja hoitoaineita.

Vältyäksesi pintojen vahingoittumiselta **älä käytä puhdistuksessa**

- sooda-, ammoniakki-, happo- tai kloridipitoisia puhdistusaineita
- kalkkia irrottavia puhdistusaineita



- hankaavia puhdistusaineita, esim. hankausjauhetta, nestemäistä hankausainetta, puhdistuskiviä
- liuotinaineita sisältäviä puhdistusaineita
- ruostumattoman teräksen puhdistusaineita
- astianpesukoneen pesuaineita
- uuninpuhdistusaineita
- lasinpuhdistusaineita
- hankaavia kovia sieniä tai harjoja, esim. kattiloiden puhdistukseen tarkoitettuja sieniä
- ihmiesieniä (taikasieniä)
- teräviä metallikaapimia

Suosittellemme puhdistusta puhtaalla sieniliinalla, haalealla vedellä ja tilkalla käsiastianpesuainetta.

## Kylmälaitteen valmistelu puhdistusta varten

### Pelkän jääkaapin puhdistus:

Kytke puhdistustila  päälle. Jääkaappi ja kylmäkoneisto kytkeytyvät pois päältä, mutta sisävalo palaa.

- Selaa asetustilassa  hipaisupainikkeella < tai > symboli  esiin.
- Napauta OK.

Kun puhdistustila  on kytkettynä päälle, näytön yläkulmassa näkyy piste .

Päälle kytketty puhdistustila  näkyy aloitusnäytössä.

- Ota kaikki elintarvikkeet pois jääkaapista ja siirrä viileään paikkaan.
- Irrota kaikki irti lähtevät osat puhdistusta varten (ks. kohta Varusteiden irrotus ja purkaminen osiin puhdistusta varten).

### Pakastimen / koko kylmälaitteen puhdistus:

- Kytke kylmälaite pois päältä.

Näyttöön tulee  ja kompressorin kytkeytyminen pois päältä.

- Ota kaikki elintarvikkeet pois pakastimesta/kylmälaitteesta ja siirrä viileään paikkaan.
- Irrota kaikki irti lähtevät osat puhdistusta varten (ks. kohta Varusteiden irrotus ja purkaminen osiin puhdistusta varten).

### Sisätilan puhdistus

Puhdista kylmälaite säännöllisesti, mutta vähintään kerran kuussa, ja pakastin aina sulatuksen jälkeen.

Jos likaantumet pinttyvät kiinni, niiden poistaminen saattaa olla vaikeaa tai jopa mahdotonta.

Pinnat voivat värjäytyä tai muuttua. Poista kaikki likaantumet mahdollisimman pian.

- Puhdista **laitteen sisätila** puhtaalla sieniliinalla ja lämpimällä vedellä, johon olet lisännyt hieman astianpesuainetta.
- Puhdista pakastin aina sulatuksen jälkeen.
- Huuhtelee pinnat huolellisesti puhtaalla vedellä ja kuivaa lopuksi pinnat kuivaliinalla.
- Puhdista sulamisvesikouru ja poistoaukko säännöllisesti, jotta sulamisvesi pääsee esteettä valumaan haihdutusastiaan. Voit puhdistaa poistoaukon esim. vanupuikon tms. avulla.
- Jätä kylmälaite auki hetkeksi, jotta se ehtisi tuulettua eikä sisään muodostuisi hajuja.

# Puhdistus ja hoito

## Varusteiden puhdistus käsin vai astianpesukoneessa

Pese nämä osat **aina** käsin:

- teräksen väriset koristelilat
- kaksiosaisen hyllyn sovittimet
- hyllytaso, jossa on painatus
- säädettävä pullohylly
- tilanjakolevy ja pulloline
- kaikki laatikot, lokerot ja niiden kannet (vaihtelevat malleittain)
- kääntyväpohjaisen hyllyn muoviosat (erikseen ostettava lisävaruste)
- kylmävaraajat
- laatikon sisälokero (erikseen ostettava lisävaruste)

Seuraavat osat **voit pestä astianpesukoneessa**:

⚠ Liian korkea pesulämpötila aiheuttaa vaurioiden vaaran.

Kylmälaitteen osat voivat mennä pilalle, esim. vääntyä, jos peset niitä astianpesukoneessa yli 55 °C:n lämpötiloissa.

Käytä konepesun kestävien osien pesuun vain pesuohjelmia, joiden lämpötila on enintään 55 °C.

Muoviosat voivat värjäytyä astianpesukoneessa joutuessaan kosketuksiin luonnostaan värjäävien aineiden, esim. porkkanan, ketsupin tai paprikan kanssa. Värjäntymät eivät kuitenkaan vaikuta osien käyttöominaisuuksiin.

- pullonpidike, munalokerikko, jääpala-astia
- ovihyllyt ja oven pullohyllyt (ilman teräksen värisiä koristeliloja)
- hyllytasot (ilman listoja, ei kuitenkaan hylly, jossa on painatus)

- lasihyllyt (ilman listoja)
- aktiivihiilisuolettimien pidike (erikseen ostettava lisävaruste)

## Varusteiden irrotus ja purkamisen osiin puhdistusta varten

### Ovihyllyjen/pullohyllyn purkaminen osiin

Irrota pullo- ja ovihyllyjen teräksen väriset koristelilat ennen kuin peset hyllyt astianpesukoneessa.

Irrota koristelilat seuraavasti:

- Aseta hylly työtasolle.
- Vedä koristelista irti aloittamalla toisesta reunasta.
- Kiinnitä koristelilat takaisin paikoilleen puhdistuksen jälkeen.

### Hyllytasojen purkaminen osiin

Irrota koristelilat ennen hyllyjen puhdistusta. Toimi seuraavasti:

- Aseta hyllytaso työtasolle pehmeälle alustalle (esim. keittiöpyyhkeen päälle).

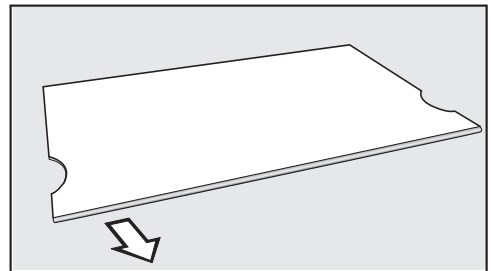

- Vedä koristelista irti aloittamalla toisesta reunasta.
- Kiinnitä koristelilat takaisin paikoilleen hyllytasoon puhdistuksen jälkeen.

## Kaksiosaisen hyllytason purkaminen osiin

Irrota koristelistat ennen hyllyjen puhdistusta. Toimi seuraavasti:

- Aseta hyllytaso työtasolle pehmeälle alustalle (esim. keittiöpyyhkeen päälle).
- Vedä koristelista irti aloittamalla toisesta reunasta.
- Vedä molemmat sovittimet irti kannattimilta.
- Aseta molemmat sovittimet puhdistuksen jälkeen kannattimille haluamallesi korkeudelle.
- Kiinnitä koristelista puhdistuksen jälkeen takaisin paikalleen hyllytason.

## Jääkaapin laatikoiden irrotus

- Vedä laatikko puoliksi ulos.

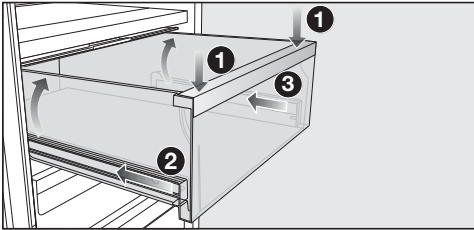

- Paina laatikkoa etureunasta alaspäin ①, kunnes se nousee takaa ylös. Pidä laatikkoa alaspäin painettuna.
- Työnnä sitten varovasti ensin vasenta ② ja sitten oikeaa ③ kiskoa sisään n. 2 cm.

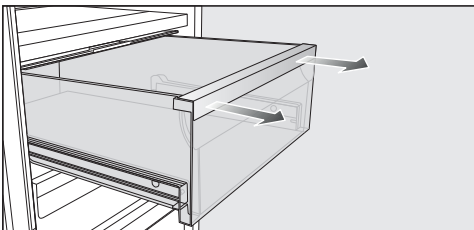

- Vedä laatikko kaksin käsin voimakkaasti eteenpäin ulos.

Työnnä teleskooppikiskot loppuksi takaisin sisään, niin vältät kiskojen vahingoittumisen.

## Laatikoiden asettaminen paikoilleen

- Aseta laatikko kokonaan sisään työnnettyjen kiskojen päälle.
- Työnnä laatikkoa sisään, kunnes se napsahtaa kuuluvasti paikalleen.

## Tilanjakolevyn ja pullotelineen irrotus

- Nosta tilanjakolevyn takimmainen lasilevy ulos laitteesta.

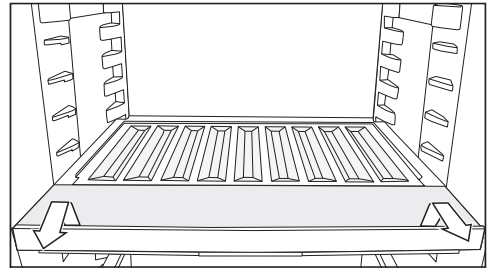

- Nosta pullotelinettä etureunasta ja vedä se ulos.
- Aseta pulloteline puhdistuksen jälkeen takaisin paikalleen työntämällä se vasteeseen asti ja painamalla alas.
- Nosta lasilevy takaisin paikalleen tilanjakolevyn päälle.

# Puhdistus ja hoito

## Lokeron kannen irrotus

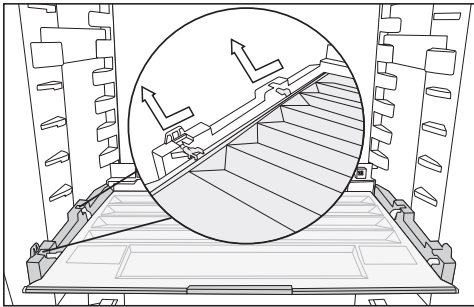

- Nosta kantta etureunasta ja vedä se ulos.
- Työnnä kansi puhdistuksen jälkeen takaisin paikalleen.

## Pakastuslaatikoiden ja pakastimen lasilevyjen irrotus

- Vedä laatikko ulos ja nostamalla sitä vähän etureunasta.
- Vedä lasilevy ulos ja nostamalla sitä vähän etureunasta.

## Lasilevyjen ja pakastuslaatikoiden asettaminen pakastimeen

- Työnnä lasilevy yläviistosta kiskoille.
- Laske lasilevyn etureuna alas ja työnnä lasilevy sisään.
- Työnnä laatikko yläviistosta kiskoille.
- Laske laatikko sitten vaaka-asentoon ja työnnä se sisään.

## Aktiivihiilisuodattimen vaihto (erikseen ostettava lisävaruste)

Vaihda pidikkeessä olevat aktiivihiilisuodattimet noin puolen vuoden välein.

Aloitussymbolin  muistuttaa sinua, kun aktiivihiilisuodatin pitää vaihtaa.

Aktiivihiilisuodattimia KKF-RF voit tilata Mielen asiakaspalvelusta, alan liikkeistä tai Mielen verkkokaupasta.

- Irrota aktiivihiilisuodattimien pidike hyllytasosta ylöspäin vetämällä.

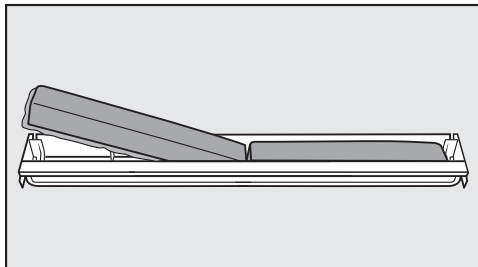

- Irrota molemmat vanhat suodattimet ja aseta uudet suodattimet pidikkeeseen muovinen reunalista alaspäin.

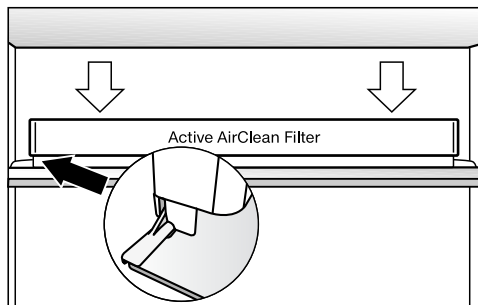

- Kiinnitä pidike haluamasi hyllyn taka-reunan suojalistan keskiosaan painamalla sitä listaan, kunnes se napsahtaa paikalleen.
- Vahvista suodattimien vaihto napauttamalla hipaisupainiketta OK.

Aktiivihiilisuodattimen vaihdon osoitin häviää näyttöruudusta ja aikalaskuri nollautuu.

Symboli  sammuu aloitusnäytöstä.

## Ovitiivisteiden puhdistus

 Vääränlainen puhdistus aiheuttaa vaurioiden vaaran. Öljyt ja rasvat voivat haurastuttaa oven tiivistettä. Älä siksi öljyä tai rasvaa tiivisteitä.

- Puhdista ovitiivisteet säännöllisesti pelkällä vedellä ja kuivaa ne aina lopuksi pehmeällä liinalla.

## Tulo- ja poistoilma-aukkojen puhdistus

Pölyn kerääntyminen lisää energiankulutusta.

- Puhdista laitteen tulo- ja poistoilma-aukot säännöllisesti harjalla tai pölynimurin pölysuuttimella (esim. Miele pölynimurin pölyharjalla).

## Puhdistuksen jälkeen

- Aseta kaikki osat takaisin kylmälaitteeseen.
- Kytke kylmälaite tarvittaessa takaisin päälle.
- Jos olit aktivoinut jääkaapin puhdistustilan :  
Napauta ohjaustaulun hipaisupainiketta OK.

Näyttöön tulee .



- Napauta OK.

Kun puhdistustila  on kytkettynä pois päältä, piste sammuu näytön yläkulmasta.

- Selaa hipaisupainikkeilla < ja > symboli  esiin ja napauta OK.

Jääkaappi alkaa jälken jäähtyä.

- Kytke SuperFrost-pakastustoiminto  päälle joksikin aikaa, niin pakastin jäähtyy nopeammin.

- Kytke pikajäähdystoiminto  päälle joksikin aikaa, niin jääkaappi jäähtyy nopeammin.
- Aseta elintarvikkeet takaisin jääkaappiin.
- Kun pakastin on kylmennyt tarpeeksi, laita pakasteet takaisin pakastuslaatikoihin ja aseta pakastuslaatikot pakastimeen.
- Kytke SuperFrost-pakastustoiminto  pois päältä heti, kun pakastin on jäähtynyt vähintään -18 °C:seen.
- Sulje laitteen ovet.

# Vianetsintä ja ongelmien ratkaisu

Useimmat toimintahäiriöt ja virheet voit poistaa itse. Monissa tapauksissa säästät sekä aikaa että rahaa, kun sinun ei tarvitse kutsua huoltoa paikalle.

Osoitteesta [www.miele.fi/support/customer-assistance](http://www.miele.fi/support/customer-assistance) löydät lisätietoa siitä, miten poistat häiriöitä itse.



Vältä kylmälaitteen ovien avaamista ennen häiriön korjausta, niin tuotteet pysyvät mahdollisimman kauan kylminä.

Ongelma	Syy ja toimenpide
<b>Kompressorin kytkeytyminen päälle yhä useammin ja käy pitkään, kylmälaitteen lämpötila laskee liikaa.</b>	Kylmälaitteen ilmanotto- ja ilmanpoistoaukot ovat peitossa tai täynnä pölyä. ■ Älä peitä ilmankiertoaukkoja. ■ Puhdista ilmankiertoaukot säännöllisesti pölystä.
	Olet ehkä avannut laitteen ovia tavallista useammin tai laittanut laitteeseen suuria määriä lämpimiä elintarvikkeita. ■ Avaa laitteen ovia vain tarvittaessa ja mahdollisimman lyhyeksi ajaksi. Laitteeseen kertyy takaisin asettamaasi lämpötilaan jonkin ajan kuluttua.
	Laitteen ovet eivät ole kunnolla kiinni. Pakastimeen saattaa olla jo kertynyt paksuhko jääkerros. ■ Sulje laitteen ovet. Laitteeseen kertyy takaisin asettamaasi lämpötilaan jonkin ajan kuluttua.
	Jos laitteeseen on jo kertynyt paksuhko jääkerros, kompressorin kylmäteho laskee ja energiankulutus kasvaa. ■ Sulata kylmälaite ja puhdista se.
	Ympäristön lämpötila on liian korkea. Mitä korkeampi ympäristön lämpötila on, sitä pitempiä aikoja kompressorin käy. ■ Noudata kappaleessa Asennusohjeita – Sijoituspaikka annettuja ohjeita.
	Kylmälaitetta ei ole sijoitettu kalusteisiin oikein.



## Vianetsintä ja ongelmien ratkaisu

















Ongelma	Syy ja toimenpide
	<ul style="list-style-type: none"> <li>■ Sijoita kylmälaite kalusteisiin mukana toimitetun asennusohjeen mukaisesti.</li> </ul>
	<p>Lämpötila on säädetty liian kylmäksi.</p> <ul style="list-style-type: none"> <li>■ Muuta lämpötila-asetusta.</li> </ul>
	<p>Olet pakastanut kerralla suuren määrän elintarvikkeita.</p> <ul style="list-style-type: none"> <li>■ Noudata kappaleen Pakastaminen ja pakasteiden säilyttäminen ohjeita.</li> </ul>
	<p>Pikajäähdytystoiminto ❄️ on vielä päällä.</p> <ul style="list-style-type: none"> <li>■ Energian säästämiseksi voit kytkeä pika-jäähdytyksen ❄️ pois päältä ennenaikaisesti.</li> </ul>
	<p>SuperFrost-pakastustoiminto ❄️ on vielä päällä.</p> <ul style="list-style-type: none"> <li>■ Energian säästämiseksi voit kytkeä SuperFrost-pakastustoiminnon ❄️ pois päältä ennenaikaisesti.</li> </ul>

### Muita ongelmia







Ongelma	Syy ja toimenpide
<p><b>Kun kostean laatikon kansi on asennossa ∆∆, elintarvikkeille aiheutuu haittaa.</b></p>	<p>Laatikkoon on tiivistynyt liikaa vettä.</p> <ul style="list-style-type: none"> <li>■ Kuivaa vesi pois pyyhkeellä.</li> <li>■ Aseta laatikon pohjalle ritilä tai vastaava, jotteivät elintarvikkeet seiso vedessä.</li> <li>■ Avaa laatikon kansi asettamalla se asentoon “ilman-kosteutta ei lisätty ∆”.</li> </ul>
<p><b>Laitteesta ei kuulu hälytysääntä, vaikka ovi on auki pitkään.</b></p>	<p>Kyseessä ei ole häiriö. Hälytysäänet on kytketty pois päältä. Kun haluat ottaa hälytysäänet takaisin käyttöön:</p> <ul style="list-style-type: none"> <li>■ Napauta OK.</li> <li>Näytössä näkyy 🌡️.</li> <li>■ Selaa hipaisupainikkeella &lt; tai &gt; symboli ❄️ esiin.</li> <li>■ Napauta OK.</li> <li>■ Selaa hipaisupainikkeella &lt; tai &gt; symboli 🔔 esiin.</li> <li>■ Napauta OK.</li> <li>■ Valitse hipaisupainikkeilla &lt; ja &gt; haluamasi hälytys- ja merkkiäänten äänenvoimakkuus.</li> <li>■ Napauta OK.</li> </ul> <p>Kun hälytys- ja merkkiäänet ovat käytössä, näytössä näkyy 🔔).</p>

# Vianetsintä ja ongelmien ratkaisu





## Näyttöruudulla näkyvät ilmoitukset

Ilmoitus	Syy ja toimenpide
<b>Näytössä näkyy , kylmälaite ei kylmene, mutta sen näyttö ja ohjaus toimivat ja sisävalo palaa.</b>	<p>Esittelytila on kytketty päälle.</p> <ul style="list-style-type: none"><li>■ Napauta <i>OK</i>.</li></ul> <p>Näyttöön tulee ensin teksti Miele ja sen jälkeen aloitusnäyttö.</p> <ul style="list-style-type: none"><li>■ Napauta <i>OK</i>.</li><li>■ Selaa asetustilassa  hipaisupainikkeella &lt; tai &gt; symboli  esiin.</li><li>■ Napauta <i>OK</i>.</li></ul> <p>Kun esittelytila  on kytketty pois päältä, kylmälaite kytkeytyy pois päältä ja se on kytkettävä uudelleen päälle.</p>
<b>Näytössä näkyy  etkä voi tehdä mitään valintoja.</b>	<p>Puhdistustila on vielä päällä.</p> <ul style="list-style-type: none"><li>■ Kytke puhdistustila pois päältä napauttamalla ohjaustaulun hipaisupainiketta <i>OK</i>.</li></ul> <p>Näyttöön tulee .</p> <ul style="list-style-type: none"><li>■ Napauta <i>OK</i>.</li></ul> <p>Kun puhdistustila  on kytkettynä pois päältä, piste sammuu näytön yläkulmasta.</p> <ul style="list-style-type: none"><li>■ Selaa hipaisupainikkeella &lt; tai &gt; symboli  esiin ja napauta <i>OK</i>.</li></ul> <p>Kylmälaite alkaa taas kylmetä.</p>
<b>Näytössä ei näy mitään. Se on täysin pimeä.</b>	<p>Sapattitila  on kytketty päälle: Sisävalo ei pala, mutta kylmäkoneisto toimii normaalisti.</p> <ul style="list-style-type: none"><li>■ Napauta <i>OK</i>.</li></ul> <p>Näyttöön tulee .</p> <ul style="list-style-type: none"><li>■ Napauta <i>OK</i>.</li></ul> <p>Kun sapattitila  on kytkettynä päälle, näytön yläkulmassa näkyy piste .</p> <ul style="list-style-type: none"><li>■ Napauta <i>OK</i>.</li></ul> <p>Kun sapattitila  on kytketty pois päältä, piste sammuu näytön yläkulmasta.</p>
<b>Näytössä näkyy  etkä voi tehdä mitään valintoja.</b>	<p>Turvalukitus on kytkettynä päälle.</p> <ul style="list-style-type: none"><li>■ Kytke turvalukitus pois päältä hetkeksi tai kokonaan (ks. kappale Asetusten muuttaminen – Turvalukituksen /  ottaminen pois päältä lyhyeksi ajaksi / ottaminen kokonaan pois päältä).</li></ul>



## Vianetsintä ja ongelmien ratkaisu

Ilmoitus	Syy ja toimenpide
<b>Aloituspainikkeissa palaa symboli  ja laitteesta kuuluu merkkiäni.</b>	<p>Aktiivihiilisuodattimen vaihdon osoitin  muistuttaa, että aktiivihiilisuodatin pitää vaihtaa.</p> <ul style="list-style-type: none"><li>■ Vaihda pidikkeessä oleva aktiivihiilisuodatin (ks. kapale Puhdistus ja hoito – Aktiivihiilisuodattimen vaihto (erikseen ostettava lisävaruste)) ja vahvista suodattimen vaihto koskettamalla näytön hipaisupainiketta OK.</li></ul> <p>Symboli  sammuu aloitusnäytöstä.</p>
<b>Jommankumman lämpötilanosoitin symboli   palaa, laitteesta kuuluu merkkiäni ja sisävalo palaa sykkien.</b>	<p><b>Ovihälytys</b> on reagoanut.</p> <ul style="list-style-type: none"><li>■ Napauta OK.</li></ul> <p>Hälytysääni vaikenee sisävalo, symboli   sammuu ja sisävalo palaa jälleen tasaisesti.</p> <ul style="list-style-type: none"><li>■ Sulje auki ollut ovi.</li></ul>





# Vianetsintä ja ongelmien ratkaisu

Ilmoitus	Syy ja toimenpide
<p><b>Pakastimen lämpötilan-osoittimessa palaa  ja  ja laitteesta kuuluu hälytysääni.</b></p>	<p><b>Lämpötilahälytys</b> on kytkeytynyt päälle. Pakastimen lämpötila on noussut tai laskenut liikaa säätämäsi lämpötilaan nähden.</p> <p>Tämä voi johtua esimerkiksi seuraavista syistä:</p> <ul style="list-style-type: none"><li>– Laitteen ovea on avattu monta kertaa peräkkäin.</li><li>– Olet pakastanut kerralla paljon tuoreita elintarvikkeita, mutta et ole kytkenyt päälle SuperFrost-pakastustoimintoa.</li><li>– Huoneistossa on ollut pitkä sähkökatko.</li><li>– Kylmälaitteessa on tekninen vika.</li></ul> <p>■ Napauta <i>OK</i>.</p> <p>Tämä kuittaa hälytyksen: symboli   sammuu ja hälytysääni vaikenee.</p> <p>Pakastimen lämpötilanosoitin näyttää vilkkuvana noin minuutin ajan korkeinta lämpötilaa, joka pakastimessa on tähän mennessä ollut. Sen jälkeen lämpötilanosoitin alkaa jälleen näyttää senhetkistä lämpötilaa.</p> <p>Voit siirtyä pois vilkkuvasta lämpötilan näytöstä myös ennenaikaisesti:</p> <p>■ Napauta <i>OK</i>.</p> <p>Näytössä näkyvä lämpimimmän lämpötilan näyttö häviää. Tämän jälkeen lämpötilanosoitin alkaa jälleen osoittaa pakastimen todellista lämpötilaa.</p> <p>■ Poista hälytyksen aiheuttanut syy.</p> <p>■ Jos lämpötila on kovin korkea, varmista etteivät pakasteet ole sulaneet osittain tai kokonaan. Muista ettei sulaneita pakasteita saa pakastaa uudelleen, vaan ne on ensin kypsennettävä (keitettävä tai paistettava).</p>



## Vianetsintä ja ongelmien ratkaisu

Ilmoitus	Syy ja toimenpide
<p><b>Näytössä palaa symboli  ja laitteesta kuuluu hälytysääni.</b></p>	<p>Huoneistossa on ollut sähkökatko: pakastimen lämpötila on noussut liikaa viime päivien tai tuntien aikana sähkökatkon vuoksi tai siksi, ettei laite ole muusta syystä saanut virtaa.</p> <ul style="list-style-type: none"><li>■ Irrota kylmävaraajat pakastimen katosta.</li><li>■ Aseta kylmävaraajat suoraan pakasteiden päälle ylimmän pakastuslaatikon etuosaan.</li><li>■ Napauta OK.</li></ul> <p>Tämä kuittaa hälytyksen: Symboli  sammuu ja hälytysääni vaikenee.</p> <p>Pakastimen lämpötilanosoitin näyttää vilkkuvana noin minuutin ajan korkeinta lämpötilaa, joka pakastimessa on tähän mennessä ollut. Sen jälkeen lämpötilanosoitin alkaa jälleen näyttää senhetkistä lämpötilaa.</p> <p>Voit siirtyä pois vilkkuvasta lämpötilan näytöstä myös ennenaikaisesti:</p> <ul style="list-style-type: none"><li>■ Napauta OK.</li></ul> <p>Näytössä näkyvä lämpimimmän lämpötilan näyttö häviää. Tämän jälkeen lämpötilanosoitin alkaa jälleen osoittaa pakastimen todellista lämpötilaa. Kylmälaite on jatkanut sen jälkeen toimintaansa entiseen tapaan.</p> <ul style="list-style-type: none"><li>■ Poista hälytyksen aiheuttanut syy.</li><li>■ Jos elintarvikkeet ovat sulaneet osittain tai kokonaan, tarkista niiden kunto. Muista, ettei sulaneita pakasteita saa pakastaa uudelleen, vaan ne on ensin kypsennettävä (keitettävä tai paistettava).</li></ul>





## Vianetsintä ja ongelmien ratkaisu

Ilmoitus	Syy ja toimenpide
<b>Näytössä palaa symboli , näkyviin tulee mahdollisesti virhekoodi F ja jokin numero. Lisäksi laitteesta kuuluu hälytysääni.</b>	<p>Laitteessa on tekninen vika.</p> <ul style="list-style-type: none"><li>■ Vaienna hälytysääni napauttamalla <i>OK</i>.</li><li>■ Ota yhteys huoltoon.</li></ul> <p>Kun otat yhteyttä huoltoon, ilmoita häiriöilmoituksen virhekoodi sekä kylmälaitteen mallitunniste ja sarjanumero. Voit hakea nämä tiedot  laitteen näyttöön:</p> <ul style="list-style-type: none"><li>■ Napauta <i>OK</i>.</li></ul> <p>Kaikki tarvittavat tiedot tulevat näkyviin.</p> <ul style="list-style-type: none"><li>■ Napauta <i>OK</i>.</li><li>■ Kun haluat kytkeä kylmälaitteen pois päältä, selaa hipaisupainikkeella &lt; tai &gt; symboli  esiin.</li><li>■ Kun haluat poistua tietonäytöstä, selaa hipaisupainikkeella &lt; tai &gt; symboli  esiin.</li><li>■ Napauta <i>OK</i>.</li></ul> <p>Kyseessä on häiriöilmoitus: Tämä ilmoitus on aina ensisijainen, eli se keskeyttää kaikki muut asetukset, mitä olet ehkä parhaillaan tekemässä.</p> <p>Häiriöilmoitus menee aina muiden ilmoitusten, kuten ovi- tai lämpötilahälytyksen edelle.</p>

## Sisävalo

Ongelma	Syy ja toimenpide
 Näkyvillä olevat sähköä johtavat osat aiheuttavat sähköiskuvaaran. Lampun suojuksen takana on sähköä johtavia osia, joihin voi vahingossa koskea, jos suojus irrotetaan.	<p>Älä irrota lampun suojusta. LED-valaisimen korjaaminen ja vaihtaminen on ehdottomasti jätettävä huoltoliikkeen tehtäväksi.</p>
 Kirkas LED-valo aiheuttaa loukkaantumisvaaran.	<p>Tämä valaisin kuuluu laserluokkaan 2/2M. Jos lampun suojus on rikki, valo voi aiheuttaa silmävaurioita.</p> <p>Jos lampun suojus on vahingoittunut, älä katso valaisimeen millään optisilla instrumenteilla (suurennuslasilla tms.).</p>

## Vianetsintä ja ongelmien ratkaisu

Ongelma	Syy ja toimenpide
Sisävalo ei pala.	Laitetta ei ole kytketty päälle. ■ Kytke kylmälaite päälle.
	Sapattitila  on kytketty päälle: näyttö pysyy pimeänä, mutta kylmäkomeisto toimii normaalisti. ■ Napauta OK. Näyttöön tulee  . ■ Napauta OK.
	Kun sapattitila  on kytkettynä päälle, näytön yläkulmassa näkyy piste •. ■ Napauta OK.
	Kun sapattitila  on kytketty pois päältä, piste sammuu näytön yläkulmasta. Ylikuumenemisen välttämiseksi sisävalo sammuu automaattisesti noin 15 minuutin kuluttua, kun kylmälaitteen ovea pidetään auki. Jos syy ei ole tässä, kyseessä on tekninen häiriö. ■ Ota yhteys huoltoon.

# Huolto

Osoitteesta [www.miele.com/service](http://www.miele.com/service) löydät tietoa Miele varaosista ja siitä, miten poistat häiriöitä itse.

## Yhteydenotto häiriötilanteissa

Ellet saa itse poistetuksi toimintahäiriötä, ota yhteys Miele-jälleenmyyjään tai Mielen asiakaspalveluun.

Mielen huollon voit varata verkossa osoitteesta [www.miele.fi/huolto](http://www.miele.fi/huolto).

Mielen asiakaspalvelun yhteystiedot löydät tämän vihkosen takakannesta.

Asiakaspalvelu tarvitsee laitteen mallitunnisteen ja sarjanumeron (Fabr./SN/Nr.). Nämä tiedot löydät kylmälaitteen sisätilassa olevasta arvokilvestä ja joissakin malleissa myös laitteen astetusten kohdasta Tiedot **i**.

## EPREL-tuotetietokanta

1.3.2021 alkaen energiamerkintään ja ekologista suunnittelua koskeviin vaatimuksiin liittyvät tiedot löytyvät eurooppalaisesta tuotetietokannasta (EPREL). Tuotetietokantaan pääsee linkistä <https://eprel.ec.europa.eu/>. Sieltä etsitään tietoa mallitunnisteen perusteella.

Mallitunnisteen löydät kylmälaitteen sisätilassa olevasta arvokilvestä ja joissakin malleissa myös laitteen astetusten kohdasta Tiedot **i**.

XXXXXX	Nr. XX/XXXXXXXXXX.		
<small>WEINTEMPERATURKABINETTTECH-MODELL MULTITEMPERATURE WINE STORAGE CABINET-UNDERCOUNTER TOP ARMOIRE DE MISE EN TEMP. DES VINS/MCO. ENCASTRABLE SOUS PLAN FRIGORIF. A CONDIZIONAMENTO VINO/MODERN POTRERAJU ENCOIMERA BIRNHAUT-TEMPERATURKABINETT</small>			
<small>Klasse/Class Classa/Classe SN-ST</small>	<small>Ap-Type/AP-Type AP-Type/AP-Tipo</small>	<small>Ennetettävät/Gross Capacity Volume Brut/Capacità Bruta XXX l</small>	<small>Gefriervermögen/Freezing Capacity Pouvoir de Congel./Capac. Congeladora</small>
<small>Nutzinhalt Net Capacity Volume Utile Capac. Util</small>	<small>Gas /K /G /WINE /KALT Tot /R /F /WINE /CHILL Tot /R /C /WINE /CHILL Tot /F /C /WINE /CHILL</small>	<b>R600a: XXg</b>	

## Takuu

Tälle laitteelle on myönnetty kahden (2) vuoden takuu.

Lisätietoja takuuehdoista löydät laitteen mukana toimitetusta erillisestä takuu-vihkosesta.



## Vaatimustenmukaisuusvakuutus

Miele vakuuttaa, että tämä jääkaappi-pakastinyhdistelmä täyttää direktiivin 2014/53/EU vaatimukset.

Täydellinen vaatimustenmukaisuusvakuutus on tilattavissa verkosta osoitteesta:

- <https://miele.fi/käyttöohjehaku>
- Tarvitset tätä varten tuotteen nimen ja valmistusnumeron.

Taajuuskaista	2,4000 GHz – 2,4835 GHz
Enimmäislähetysteho	< 100 mW

## Tekijänoikeudet ja lisenssit

Miele hyödyntää tietoliikennemuodulin käyttöön ja ohjaukseen omia tai muiden ohjelmistotoimittajien ohjelmistoja, jotka eivät ole ns. avoimen lähdekoodin lisenssien alaisia. Nämä ohjelmistot/ohjelmistokomponentit on suojattu tekijänoikeuslailla. Mielen ja kolmansien osapuolten ohjelmistotoimittajien tekijänoikeuksia on kunnioitettava.

Lisäksi laitteeseen integroitu tiedonsiirtomoduuli sisältää ohjelmistokomponentteja, jotka jaetaan avoimen lähdekoodin käyttöoikeusehtojen mukaan. Voit tarkastella mukana toimitettuja avoimen lähdekoodin komponentteja sekä niihin liittyviä tekijänoikeusilmoituksia, kopioita vastaavista voimassa olevista lisenssiehdoista ja tarvittaessa lisätiedoista paikallisesti Miele-laitteesi IP-osoitteen mukaan verkkoselaimella ([http\[s\]://<IP-osoite>/Licenses](http[s]://<IP-osoite>/Licenses)). Siinä mainittujen avoimen lähdekoodin käyttöehtojen vastuuta ja takuuta koskevat määräykset koskevat vain kulloistenkin tekijänoikeuksien haltijoita.



Miele Oy  
Porttikaari 6  
01200 Vantaa  
Puhelin: (09) 875 970  
Sähköposti: [contact@miele-support.fi](mailto:contact@miele-support.fi)  
Internet: [www.miele.fi](http://www.miele.fi)

Saksa  
Miele & Cie. KG  
Carl-Miele-Straße 29  
33332 Gütersloh

KF 7742 ...

fi-FI

M.-Nr. 12 584 360 / 01