





Instrukcja użytkowania i instalacji

Pralnica



Proszę **koniecznie** przeczytać instrukcję użytkowania przed ustawieniem – instalacją – uruchomieniem. Dzięki temu można uniknąć zagrożeń i uszkodzeń.

Spis treści

Ochrona środowiska naturalnego	6
Wskazówki bezpieczeństwa i ostrzeżenia	7
Obsługa pralnicy	13
Panel sterowania	13
Symbole na panelu sterowania	14
Symbole na wyświetlaczu	15
Przyciski dotykowe i wyświetlacz dotykowy z przyciskami dotykowymi.....	16
Menu podstawowe	16
Przykłady obsługi.....	17
Pierwsze uruchomienie	18
1. Przygotowanie prania	23
2. Załadunek pralnicy	24
3. Wybieranie programu	25
4. Wybieranie ustawień programowych	26
5. Dodawanie środków piorących	27
Oddzielne płukanie zmiękczające lub płukanie usztywniające.....	28
6. Start programu - koniec programu	29
Programowanie startu	30
Przegląd programów	31
Programy Mop	31
Programy Ścierki.....	32
Pakiety programowe	33
Programy podstawowe	41
Funkcje dodatkowe	42
Pranie wstępne 	42
Płukanie wstępne 	42
Płukanie plus 	42
Mikrofaza 	42
Cechy szczególne w przebiegu programów	43
Wirowanie	43
Ochrona przed zagniataniem	43
Zmiana przebiegu programu	44
Zmiana programu	44
Przerywanie programu	44
Włączanie pralnicy po przerwie w zasilaniu	44
Dokładanie/wyjmowanie prania	45

Czyszczenie i konserwacja	46
Codziennie czyszczenie filtra odpływowego	46
Czyszczenie obudowy i panelu sterowania	47
Czyszczenie szuflady na środki piorące	47
Czyszczenie bębna, zbiornika kąpeli i systemu odpływowego	49
Czyszczenie kołnierza uszczelniającego	49
Czyszczenie sitka w dopływie wody	50
Co robić, gdy...	51
Nie można uruchomić żadnego programu piorącego	51
Przerwanie programu i komunikat błędu	52
Komunikat błędu na wyświetlaczu	53
Niezadowolające efekty prania	54
Ogólne problemy z pralnicą	55
Nie można otworzyć drzwiczek	56
Otwieranie drzwiczek przy zatkanym odpływie i/lub braku prądu	57
Serwis	59
Kontakt w przypadku wystąpienia usterki	59
Wyposażenie dodatkowe	59
Instalacja	60
Widok z przodu	60
Widok z tyłu	61
Sytuacje instalacyjne	62
Wskazówki dotyczące ustawienia	62
Transport pralnicy na miejsce ustawienia	63
Miejsce ustawienia	64
Usuwanie zabezpieczenia transportowego	64
Montaż zabezpieczenia transportowego	66
Wypoziomowanie pralnicy	67
Pałak mocujący dla cokołu	68
Pozycjonowanie pałaka mocującego	68
Montaż pałaka mocującego	68
Mocowanie pralnicy za pomocą pałaka mocującego	69
Zewnętrzne urządzenia sterujące	69
System inkasujący	69
Przyłącza wodne	70
Przyłącze wody zimnej	70
Przyłącze wody ciepłej*	71
Odpływ wody	71
Pompa spustowa	71
Podłączenie elektryczne	72

Spis treści

Dane techniczne	73
Deklaracja zgodności	74
Poziom administratora	75
Dostęp poprzez kod	75
Zmiana kodu.....	75
Otwieranie poziomu administratora	75
Opuszczanie poziomu administratora	75
Język	76
Jasność.....	76
Czas.....	76
Głośność syg. końc.	76
Dźwięk przycisków	76
Głośność sygnału powitalnego	76
Dźwięk błędu.....	76
Pamięć	76
Bez zagnieceń	77
Schładzanie kąpieli	77
Wyłączanie wskazań	77
Wyłączanie urządzenia	77
Programowanie startu	78
Nazwa programu	78
Widoczność parametrów	78
Woda Pranie wstępne.....	78
Woda Pranie główne.....	78
Woda Pierwsze płuk.	79
Woda Ostatnie płuk.	79
Obniżone ciśnienie wody	79
Mop Odwadnianie.....	79
Mop Temperatura Standard plus	79
Mopy Dezynf. chem.-term.	79
Mop Dezynfekcja term.	79
Mop mikrofaza	80
Mop przyg. Ilość obr.....	80
Ścierki Temp. Standard plus	80
Ścierki Dez. ch.-t.	80
Ścierki Obr. przyg.....	80
Czujnik opróżnienia	80
Licznik wczesn. ostrzegania	80
Poziom Got./Kolor.	81
Poziom Tkaniny delikatne.....	81
Temp. Pr. wst. Tk. do got./kolor.	81
Czas prania Pranie wstępne	81

Czas prania Tk. do got./kolor.....	81
Czas prania Tkaniny delikatne	81
Płukanie wstępne Tk. do got./kolor.....	82
Płukanie wstępne Tkaniny delikatne.....	82
Pranie wstępne Got./Kol./Tk. del.....	82
Płukania Tk. do got./kolor.	82
Ilość cykli Tkaniny delikatne.....	82
Płukanie dezynfekujące	82
Pakiety programowe	83
Kod programu dezynfekującego	83
Obniżenie temperatury	83
Automatyka wagowa.....	83
Automatyczne dozowanie	83
Wartość regulacyjna Dozowanie 1–6	83
Wybór modułu KOM.....	84
Dostępność produktów cyfrowych Miele	84
WLAN/LAN	84
Czas sieciowy	85
Sygnal obciążenia szczytowego	85
Unikanie obciążenia szczytowego.....	85
Remote.....	85
Zdalna aktualizacja (RemoteUpdate)	86
SmartGrid.....	86
Sterowane zużycie energii.....	86
Informacje prawne	87
Prawa autorskie i licencje dla oprogramowania do obsługi i sterowania.....	87
Urządzenie inkasujące	87
Ustawienia dla urządzenia inkasującego	87
Sygnal zwrotny na urz. inkasującym.....	88
Blokada urzadz. inkasującego	88
Darmowe programy	88
Kasowanie sygnału zapłaty.....	88
Czas zwłoki	88

Ochrona środowiska naturalnego

Utylizacja opakowania

Opakowanie służy do manewrowania i chroni urządzenie przed uszkodzeniami podczas transportu. Materiały opakowaniowe zostały specjalnie dobrane pod kątem ochrony środowiska i techniki utylizacji i generalnie nadają się do ponownego wykorzystania.

Zwrot opakowań do obiegu materiałowego pozwala na zaoszczędzenie surowców. Proszę skorzystać z systemu selektywnej zbiórki odpadów i możliwości zwrotu. Opakowanie transportowe może zostać odebrane przez sprzedawcę Miele.

Utylizacja starego urządzenia

Urządzenia elektryczne i elektroniczne zawierają wiele cennych materiałów. Zawierają one również określone substancje, mieszaniny i podzespoły, które były wymagane do ich działania i zapewnienia bezpieczeństwa. Wyrzucone do śmieci lub poddane niewłaściwej obróbce mogą zagrażać zdrowiu ludzi oraz środowisku. Dlatego w żadnym razie nie wolno wyrzucać starego urządzenia do śmieci mieszanych.



Zamiast tego należy przekazać stare urządzenie do systemu nieodpłatnego zbierania i utylizacji starych urządzeń elektrycznych i elektronicznych, w punktach prowadzonych przez gminę, sprzedawcę lub firmę Miele. Za usunięcie ewentualnych danych osobowych z utylizowanego urządzenia zgodnie z obowiązującym prawem odpowiada użytkownik. Są Państwo prawnie zobowiązani do usunięcia z urządzenia wszelkich baterii i akumulatorów oraz źródeł światła, które można wyjąć bez zniszczenia i nie są wbudowane do urządzenia na stałe. Należy je dostarczyć do odpowiedniego miejsca zbierania, gdzie zostaną nieodpłatnie przyjęte. Proszę zatroszczyć się o to, żeby stare urządzenie było zabezpieczone przed dziećmi do momentu odtransportowania.

Wskazówki bezpieczeństwa i ostrzeżenia

Ta pralnica spełnia wymagania obowiązujących przepisów bezpieczeństwa. Nieprawidłowe użytkowanie może jednak doprowadzić do wyrządzenia szkód osobowych i rzeczowych.

Przed uruchomieniem pralnicy należy uważnie przeczytać instrukcję użytkowania. Zawiera ona ważne wskazówki dotyczące montażu, bezpieczeństwa, użytkowania i konserwacji. Dzięki temu można uniknąć zagrożeń i uszkodzeń urządzenia.

Zgodnie z normą IEC 60335-1 firma Miele wyraźnie zwraca uwagę na to, że należy koniecznie przeczytać rozdział dotyczący instalacji pralnicy oraz wskazówki bezpieczeństwa i ostrzeżenia i bezwzględnie się do nich stosować.

Firma Miele nie może zostać pociągnięta do odpowiedzialności za szkody, które zostaną spowodowane w wyniku nieprzestrzegania tych wskazówek.

Zachować tę instrukcję i przekazać ją ewentualnemu następnemu posiadaczowi urządzenia.

Jeśli urządzenie będzie obsługiwane również przez inne osoby, wówczas należy im udostępnić te wskazówki bezpieczeństwa i ostrzeżenia i/lub je z nimi zapoznać.

Użytkowanie zgodne z przeznaczeniem

- ▶ Pralnica jest przeznaczona wyłącznie do prania takich tekstyliów, które są oznaczone przez producenta na etykiecie konserwacyjnej jako nadające się do prania. Inne zastosowania są potencjalnie niebezpieczne. Producent nie odpowiada za szkody, które zostaną spowodowane stosowaniem niezgodnym z przeznaczeniem lub nieprawidłową obsługą urządzenia.
- ▶ Urządzenia należy używać zgodnie z instrukcją użytkowania, regularnie je konserwować i kontrolować pod kątem prawidłowości działania.
- ▶ Pralnica nie jest przeznaczona do użytkowania na zewnątrz pomieszczeń.
- ▶ Ta pralnica może być również użytkowana w obszarach publicznych.
- ▶ Osoby, które ze względu na upośledzenie psychiczne, umysłowe lub fizyczne, czy też brak doświadczenia lub wiedzy, nie są w stanie bezpiecznie obsługiwać urządzenia, nie mogą z niego korzystać bez nadzoru lub wskazań osoby odpowiedzialnej.

Wskazówki bezpieczeństwa i ostrzeżenia

- ▶ Dzieci poniżej 8 roku życia należy trzymać z daleka od pralnicy, chyba że są pod stałym nadzorem.
- ▶ Dzieciom powyżej 8 roku życia wolno używać pralnicy bez nadzoru tylko wtedy, gdy została im ona objaśniona w takim stopniu, że mogą z niej bezpiecznie korzystać. Dzieci muszą być w stanie rozpoznać i zrozumieć możliwe zagrożenia wynikające z nieprawidłowej obsługi.
- ▶ Dzieci nie mogą przeprowadzać zabiegów czyszczenia lub konserwacji pralnicy bez nadzoru.
- ▶ Nadzorować dzieci znajdujące się w pobliżu pralnicy. Nigdy nie pozwalać dzieciom na bawienie się pralnicą.
- ▶ Programy dezynfekujące nie mogą być przerywane, ponieważ w przeciwnym razie efekt dezynfekcji zostanie ograniczony. Standard dezynfekcji procesów termicznych oraz chemotermicznych z reguły zapewnia administrator za pomocą odpowiednich kontroli.

Bezpieczeństwo techniczne

- ▶ Skontrolować pralnicę przed instalacją pod kątem widocznych uszkodzeń. Nie instalować ani nie uruchamiać uszkodzonej pralnicy.
- ▶ Elektryczne bezpieczeństwo tej pralnicy jest zagwarantowane tylko wtedy, gdy jest ona podłączona do przepisowej instalacji ochronnej. To bardzo ważne, żeby ten podstawowy środek bezpieczeństwa był sprawny, a w razie wątpliwości należy zlecić sprawdzenie instalacji elektrycznej przez wykwalifikowanego elektryka. Firma Miele nie może zostać pociągnięta do odpowiedzialności za szkody spowodowane brakiem lub nieciągłością przewodu ochronnego.
- ▶ Nieprawidłowo przeprowadzone naprawy mogą się stać przyczyną poważnych zagrożeń dla użytkownika, za które producent nie ponosi odpowiedzialności. Naprawy mogą być przeprowadzane wyłącznie przez fachowców autoryzowanych przez firmę Miele, w przeciwnym razie w przypadku wystąpienia kolejnych uszkodzeń nie będą respektowane żadne roszczenia gwarancyjne.
- ▶ Nie podejmować w pralnicy żadnych zmian, które nie są wyraźnie dozwolone przez firmę Miele.

Wskazówki bezpieczeństwa i ostrzeżenia

▶ W przypadku wystąpienia awarii lub podczas czyszczenia i konserwacji urządzenie jest tylko wtedy odłączone od sieci, gdy:

- wtyczka pralnicy jest wyjęta z gniazdka,
- wyłączony jest odpowiedni bezpiecznik budowlanej instalacji elektrycznej,
- odpowiedni bezpiecznik topikowy jest całkowicie wykręcony z oprawki.

Patrz również rozdział „Instalacja“, punkt „Podłączenie elektryczne“.

▶ Gdy uszkodzony jest kabel zasilający, musi on zostać wymieniony przez specjalistę autoryzowanego przez producenta, żeby uniknąć zagrożeń dla użytkownika.

▶ Pralnicę można podłączać do doprowadzenia wody wyłącznie za pomocą zestawu nowych węży. Nie wolno wykorzystywać ponownie starych węży. Węże należy kontrolować w regularnych odstępach czasu. Można je wówczas wymienić w odpowiednim momencie i uniknąć szkód wodnych.

▶ Uszkodzone podzespoły mogą zostać wymienione wyłącznie na oryginalne części zamienne Miele. Tylko w przypadku takich części firma Miele może zagwarantować spełnienie wymagań bezpieczeństwa w pełnym zakresie.

▶ Ze względów bezpieczeństwa nie należy stosować przedłużaczy, gniazd wielokrotnych itp. (zagrożenie pożarowe przez przegrzanie).

▶ Przy wykorzystaniu komercyjnym dla tej pralnicy obowiązują ogólne przepisy BHP. Zaleca się przeprowadzanie kontroli zgodnie z obowiązującymi w tym zakresie przepisami. Wymagana do dokumentacji kontrolnej książka kontrolna jest dostępna w serwisie firmy Miele.

▶ To urządzenie nie może być użytkowane w miejscach niestacjonarnych (np. na statkach).

▶ Przestrzegać wskazówek zamieszczonych w rozdziale „Instalacja“ oraz w rozdziale „Dane techniczne“.

▶ Gdy pralnica jest zaopatrzona we wtyczkę, należy zawsze zagwarantować dostępność wtyczki, żeby istniała możliwość odłączenia pralnicy od zasilania.

▶ Jeśli przewidziano podłączenie na stałe, po stronie instalacji musi być ciągle dostępny wielobiegunowy wyłącznik, żeby odłączyć pralnicę od zasilania.

Wskazówki bezpieczeństwa i ostrzeżenia

► Możliwa jest czasowa lub stała praca na autonomicznym lub niezsynchronizowanym z siecią systemie zasilania (jak np. sieci wyspowe, systemy zasilania awaryjnego). Warunkiem dla takiej eksploatacji jest to, żeby system zasilania odpowiadał specyfikacji EN 50160 lub porównywalnej.

Środki ochronne przewidziane w instalacji budynku i w tym produkcie Miele muszą być zapewnione w swojej funkcji i działaniu również w trybie pracy autonomicznej lub niezsynchronizowanej z siecią, albo muszą być zastąpione przez równoważne środki w instalacji. Patrz np. opis w aktualnym wydaniu VDE-AR-E 2510-2.

Prawidłowe użytkowanie

► Maksymalna wielkość załadunku wynosi 6,0 kg (suchego prania). Częściowo mniejsze wielkości załadunku dla poszczególnych programów można odnaleźć w rozdziale „Przegląd programów“.

► Nie ustawiać pralnicy w pomieszczeniach zagrożonych mrozem. Zamarznięte węże mogą ulec pęknięciu lub rozerwaniu, natomiast sprawność części elektronicznych może się obniżyć w ujemnych temperaturach.

► Przed pierwszym uruchomieniem należy usunąć zabezpieczenie transportowe znajdujące się z tyłu pralnicy (patrz rozdział „Instalacja“, punkt „Usuwanie zabezpieczenia transportowego“). Przy wirowaniu pozostawione zabezpieczenie może spowodować uszkodzenie pralnicy i stojących obok urządzeń/mebli.

► W przypadku dłuższej nieobecności (np. w czasie urlopu), należy zamykać zawór wody, szczególnie wtedy, gdy w pobliżu brak jest w podłodze kratki ściekowej.

► Zwrócić uwagę, żeby wraz z pranymi rzeczami do bębna nie dostały się żadne ciała obce (np. gwoździe, igły, monety, spinacze biurowe). W szczególności opiłki metalu, które mogą się znajdować w nakładkach do czyszczenia, należy wytrząsnąć przed praniem. Ciała obce mogą uszkodzić podzespoły urządzenia (np. bęben, komorę bębna). Uszkodzone podzespoły mogą z kolei spowodować uszkodzenie prania.

Wskazówki bezpieczeństwa i ostrzeżenia

- ▶ Przy prawidłowym dozowaniu środków piorących odkamienianie pralnicy nie jest konieczne. Jeśli jednak w urządzeniu osadzi się tak duża ilość kamienia, że konieczne będzie jego usunięcie, należy w tym celu zastosować specjalne środki odwapniające z ochroną antykorozyjną. Takie specjalne środki odwapniające można nabyć w sklepach specjalistycznych Miele lub w serwisie Miele. Należy ściśle przestrzegać instrukcji dotyczących stosowania podanych na opakowaniu.
- ▶ W przypadku tekstyliów, które zostały potraktowane środkami czyszczącymi zawierającymi rozpuszczalniki, należy sprawdzić, czy takie tekstylia mogą być przygotowywane w pralnicy. Kryteria kontrolne to wskazówki dotyczące zagrożeń, wpływ produktów na środowisko i inne informacje.
- ▶ Nigdy nie stosować w pralnicy środków czyszczących zawierających rozpuszczalniki (jak np. benzyna pralnicza). Podzespoły urządzenia mogą ulec uszkodzeniu i mogą wystąpić trujące opary. Zagrożenie pożarowe i wybuchowe!
- ▶ Nie przechowywać ani nie używać w pobliżu pralnicy benzyny, nafty lub innych substancji łatwopalnych. Zagrożenie pożarowe i wybuchowe.
- ▶ Środki farbujące muszą być przeznaczone do stosowania w pralnicach. Proszę ściśle przestrzegać wskazówek dotyczących stosowania podanych przez producenta.
- ▶ Związki siarki zawarte w środkach odbarwiających mogą doprowadzić do korozji. Nie wolno stosować środków odbarwiających w pralnicy.
- ▶ Unikać kontaktu powierzchni stalowych (frontu, pokrywy, poszycia) z płynnymi środkami czyszczącymi i dezynfekującymi zawierającymi chlor lub podchloryn sodu. Oddziaływanie tych środków na stal szlachetną może wywołać korozję. Agresywne pary chloru mogą również spowodować korozję. Nie przechowywać otwartych pojemników z tymi środkami w bezpośrednim sąsiedztwie urządzenia.
- ▶ Do czyszczenia pralnicy nie wolno stosować myjki wysokociśnieniowej ani strumienia wody.
- ▶ W przypadku stosowania kombinacji pomocniczych środków piorących i produktów specjalnych należy bezwzględnie przestrzegać wskazówek producenta. W celu uniknięcia szkód materiałowych i gwałtownych reakcji chemicznych każdy środek wykorzystywać wyłącznie do zastosowań przewidzianych przez producenta.

Wskazówki bezpieczeństwa i ostrzeżenia

- ▶ Jeśli środek piorący dostanie się do oczu, natychmiast wypłukać go obficie letnią wodą. W razie przypadkowego połknięcia natychmiast zasięgnąć porady lekarskiej. Osoby z uszkodzeniami skóry lub ze skórą wrażliwą powinny unikać kontaktu ze środkiem piorącym.
- ▶ Przy dokładaniu lub wyjmowaniu prania podczas prania głównego może dojść do kontaktu ze środkami piorącymi, w szczególności w przypadku zewnętrznego dozowania środków piorących. Zachować ostrożność przy sięganiu do bębna. W przypadku kontaktu kąpieli piorącej ze skórą natychmiast spłukać kąpiel piorącą letnią wodą.

W wyposażenie

- ▶ Elementy wyposażenia mogą zostać dobudowane lub wbudowane tylko wtedy, gdy jest to wyraźnie dozwolone przez firmę Miele. Jeśli zostaną dobudowane lub wbudowane inne elementy, przepadają roszczenia wynikające z gwarancji, rękojmi i/lub odpowiedzialności za produkt.
- ▶ Suszarki Miele i pralnice Miele mogą być ustawiane w formie słupka. W tym celu wymagany jest połączeniowy zestaw montażowy, dostępny jako wyposażenie dodatkowe. Należy zwrócić uwagę na to, czy zestaw montażowy pasuje do suszarki i pralnicy Miele.
- ▶ Zwrócić uwagę, czy dostępny jako wyposażenie dodatkowe cokolwiek Miele pasuje do tej pralnicy.
- ▶ Firma Miele gwarantuje dostępność zapewniających funkcjonalność części zamiennych przez okres do 15 lat, ale przynajmniej 10 lat, po wycofaniu serii posiadanej przez Państwa pralki.

Firma Miele nie może zostać pociągnięta do odpowiedzialności za szkody, które zostaną spowodowane w wyniku nieprzestrzegania wskazówek bezpieczeństwa i ostrzeżeń.

Panel sterowania

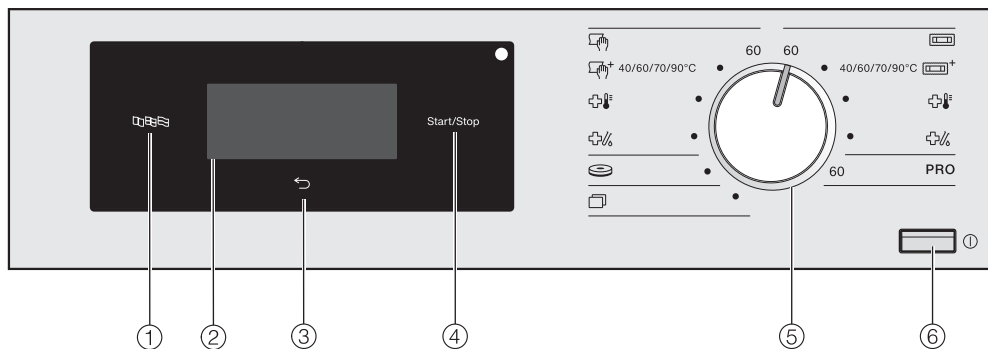

- 1 Przycisk dotykowy Język** 

Do wybierania aktualnego języka obsługi.
Po zakończeniu programu zostanie z powrotem wyświetlony język administratora.
- 2 Wyświetlacz dotykowy z przyciskami dotykowymi**

Pokazuje wybrany program.
Za pomocą przycisków dotykowych na wyświetlaczu dotykowym wybiera się ustawienia programu.
- 3 Przycisk dotykowy Powrót** 

Przełącza jeden poziom menu z powrotem.
- 4 Przycisk dotykowy Start/Stop**

Uruchamia wybrany program i przerywa uruchomiony program.
- 5 Programator**

Do wybierania programów prania.
Programator można obracać dookoła w prawo lub w lewo.
- 6 Przycisk** 



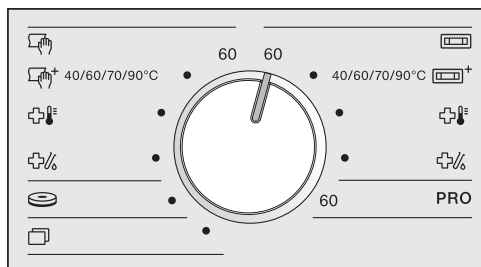

Do włączania i wyłączenia pralnicy.
Pralnica wyłącza się automatycznie, żeby zaoszczędzić energię. Wyłączenie następuje w ciągu 15 minut po zakończeniu programu/ochrony przed zagniataniem lub po włączeniu, jeśli nie nastąpi dalsza obsługa.

Obsługa pralnicy







Symbole na panelu sterowania



prawa strona:

-  **Mop**
-  **Mop plus**
-  **Mop Dezynfekcja termiczna**
-  **Mop Dezynfekcja chemo-termiczna**
- PRO** **Bawełna PRO**

lewa strona:

-  **Ścierki**
-  **Ścierki plus**
-  **Ścierki Dezynfekcja termiczna**
-  **Ścierki Dezynfekcja chemo-termiczna**
-  **Pady**
-  **Pozostałe programy**

Symbole na wyświetlaczu



Temperatura: Za pomocą przycisku dotykowego *Temperatura* można ustawić temperaturę programu prania.



Ilość obrotów: Za pomocą przycisku dotykowego *Ilość obrotów* można ustawić ilość obrotów wirowania programu prania.



Funkcje dodatkowe: Za pomocą przycisku dotykowego *Funkcje dodatkowe* można wybrać dalsze funkcje dodatkowe dla programu prania.



Pranie wstępne: Za pomocą przycisku dotykowego *Pranie wstępne* w programie prania można wybrać funkcję dodatkową *Pranie wstępne*.



Płukanie wstępne: Za pomocą przycisku dotykowego *Płukanie wstępne* można wybrać, czy pranie ma zostać wypłukane przed rozpoczęciem programu prania.



Płukanie plus: Za pomocą przycisku dotykowego *Płukanie plus* można wybrać dodatkowy cykl płukania dla programu prania.



Mikrofaza: Za pomocą przycisku dotykowego *Mikrofaza* można łagodnie schłodzić mopy mikrofazowe na koniec prania głównego.



Wilgotność resztkowa: Za pomocą przycisku *Wilgotność resztkowa* można określić wilgotność resztkową po wirowaniu.



Czas wirowania: Za pomocą przycisku dotykowego *Czas wirowania* można określić wilgotność resztkową po wirowaniu.



Pozostałe wybory: Za pomocą przycisku dotykowego *Pozostałe wybory* można ustawić inne „opcje”.



Poziom administratora: Za pomocą przycisku dotykowego *Poziom administratora* można zmienić ustawienia pralnicy.



Programowanie startu: Za pomocą przycisku dotykowego *Programowanie startu* można ustawić czas startu programu prania...





...lub jego czas zakończenia



...lub czas do startu programu.

Obsługa pralnicy

Przyciski dotykowe i wyświetlacz dotykowy z przyciskami dotykowymi

Przyciski dotykowe ,  i *Start/Stop* oraz przyciski dotykowe na wyświetlaczu reagują na kontakt z palcem. Każde dotknięcie zostaje potwierdzone dźwiękiem. Głośność dźwięku przycisków można zmienić lub wyłączyć (patrz rozdział „Poziom administrator“).

Panel sterowania z przyciskami dotykowymi i wyświetlaczem dotykowym może zostać zarysowany przez spiczaste lub ostre przedmioty, jak np. długopis.



Panelu sterowania należy dotykać wyłącznie palcami.

Menu podstawowe

Menu podstawowe programu piorącego pokazuje, w zależności od programu, różne wartości.





W przypadku programów ze stałym ustawieniem temperatury:

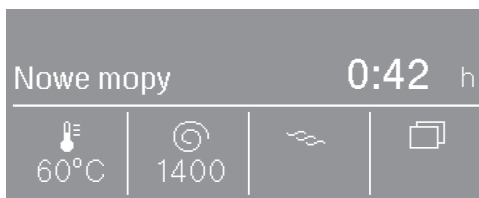

- wybrany program z przynależną temperaturą
- czas trwania programu
- ustawioną ilość obrotów wirowania 
- wybrane funkcje dodatkowe 
- pozostałe wybory : programowanie startu i ustawienia poziomu administratora

W przypadku programów ze zmiennym ustawieniem temperatury:



- wybrany program
- czas trwania programu
- ustawioną temperaturę 
- ustawioną ilość obrotów wirowania 
- wybrane funkcje dodatkowe 
- pozostałe wybory : programowanie startu i ustawienia poziomu administratora

Przykłady obsługi

Listy wyboru

Po strzałkach \wedge i \vee po prawej stronie wyświetlacza można rozpoznać, czy lista wyboru jest dostępna.

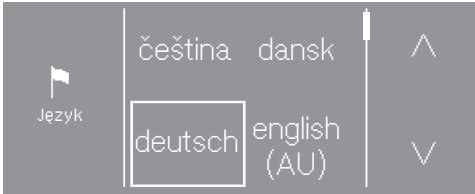

Naciśnięcie przycisku dotykowego \vee przesuwają listę wyboru do dołu. Naciśnięcie przycisku dotykowego \wedge przesuwają listę wyboru do góry.

Pasek przewijania wskazuje, że istnieją dalsze możliwości wyboru.

Aktualnie wybrana wartość jest zaznaczona ramką.

Nacisnąc żądaną wartość, żeby ją wybrać.

Wybór uproszczony

Jeśli nie są widoczne żadne strzałki, wybór ogranicza się do wyświetlanych wartości.

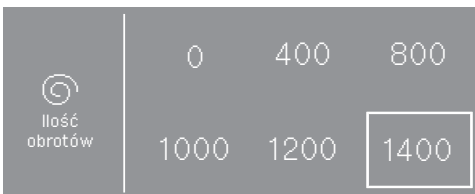

Aktualnie wybrana wartość jest zaznaczona ramką.

Nacisnąc żądaną wartość, żeby ją wybrać.

Ustawianie wartości liczbowych

Aby zmienić wartość liczbową, skorzystać ze strzałek \wedge i \vee nad lub pod liczbą do zmiany.



Naciskać strzałki \wedge i \vee i potwierdzić przyciskiem dotykowym *OK*.

Wychodzenie z podmenu

Podmenu opuszcza się przez wybranie przycisku dotykowego powrót \leftarrow .

Gdy wartość wybrana w podmenu nie zostanie potwierdzona za pomocą *OK*, wówczas po wybraniu przycisku dotykowego \leftarrow wartość ta zostanie odrzucona.

Pierwsze uruchomienie

⚠ Szkoły przez nieprawidłowe ustawienie i podłączenie.
Nieprawidłowe ustawienie i podłączenie pralki może doprowadzić do wyrządzenia poważnych szkód rzeczowych.
Proszę przestrzegać wskazówek zamieszczonych w rozdziale „Instalacja”.

Przy pierwszym uruchomieniu dokonywane są ustawienia dla codziennej pracy pralki. Niektóre ustawienia mogą zostać zmienione tylko podczas pierwszego uruchomienia. Później są one możliwe do zmiany wyłącznie przez serwis Miele.
Przeprowadzić kompletnie pierwsze uruchomienie.

Opróżnianie bębna

W bębnie może znajdować się kabłąk węży odpływowego i/lub materiały montażowe.

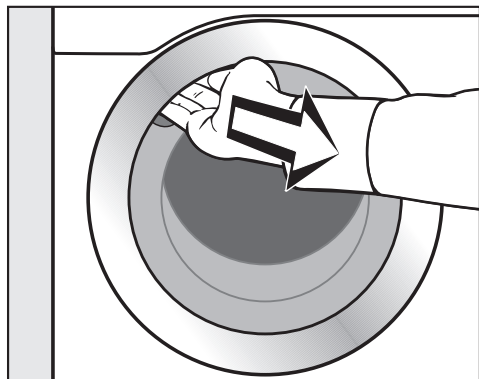

- Otworzyć drzwiczki przez pociągnięcie.
- Wyjąć kabłąk i materiały montażowe.
- Zamknąć drzwiczki z lekkim rozmachem.

Włączanie pralki

- Nacisnąć przycisk ①.

Zostaje wyświetlony ekran powitalny.

Ustawienia są dodatkowo opisane w rozdziale „Poziom administrator”.

Wskazówka: Podczas pierwszego uruchomienia można zawsze powrócić do poprzedniego ekranu, jeśli zachodzi potrzeba skorygowania wcześniejszych wprowadzeń.

- Aby się dostać do poprzedniego ekranu, nacisnąć przycisk dotykowy ↶.

Ustawianie języka wyświetlacza

Pojawia się wezwanie do ustawienia języka wyświetlacza. Przetawienie języka jest możliwe w każdej chwili (patrz rozdział „Poziom administratora“, punkt „Język“).

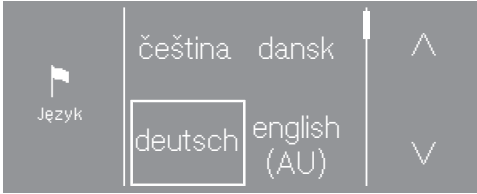

- Naciskać przycisk dotykowy \wedge lub \vee , aż na wyświetlaczu pojawi się żądany język.
- Nacisnąć przycisk dotykowy żądanego języka.

Wybrany język zostaje zaznaczony przez ramkę i wyświetlacz przechodzi do następnego ustawienia.

Ustawianie jasności wyświetlacza

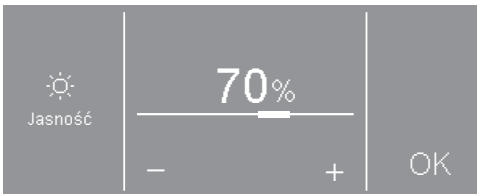

- Korzystając z przycisków dotykowych $-$ i $+$ ustawić żądaną jasność i potwierdzić przyciskiem dotykowym *OK*.

Wyświetlacz przechodzi do następnego ustawienia.

Wskazówka dotycząca urządzeń zewnętrznych

Pojawia się wskazówka dotycząca zewnętrznego sprzętu.

- Potwierdzić przyciskiem dotykowym *OK*.

Przed pierwszym uruchomieniem podłączyć XCI-Box lub adapter, albo wsunąć moduł komunikacyjny do wnęki modułowej. W tym celu pralka musi być odłączona od sieci elektrycznej. Dopiero potem rozpocząć pierwsze uruchomienie.

Potwierdzanie pytania dotyczącego czasu

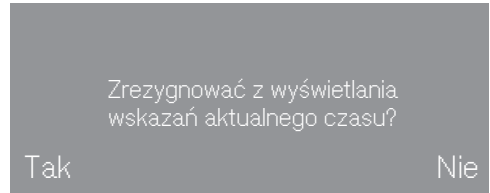

- Nacisnąć przycisk dotykowy *Tak* lub *Nie*.

Gdy wybierze się *Tak*, ustawienie *Czas* zostanie pominięte.

Gdy wybierze się *Nie*, wyświetlacz przechodzi do ustawienia *Czas*.

Ustawianie godziny

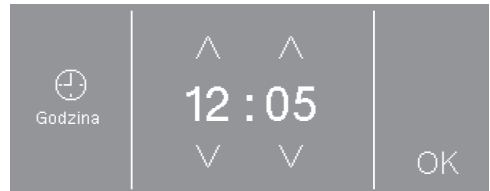

- Ustawić godzinę przyciskami dotykowymi \vee i \wedge i potwierdzić za pomocą przycisku dotykowego *OK*.

Wyświetlacz przechodzi do następnego ustawienia.

Pierwsze uruchomienie

Wybieranie pakietu programowego



- Naciskać przycisk dotykowy \wedge lub \vee , aż na wyświetlaczu pojawi się żądany pakiet programowy.
- Nacisnąć przycisk dotykowy pakietu programowego.

Wyświetlacz pokazuje przynależne programy.

Uaktywnione programy są zaznaczone ramką.



- Naciskać przyciski dotykowe programów.

Programy zostają uaktywnione (ramka) lub zdezaktywowane (brak ramki).

- Potwierdzić przyciskiem dotykowym *OK*.

Wyświetlacz przechodzi z powrotem do ekranu pakietów programowych.

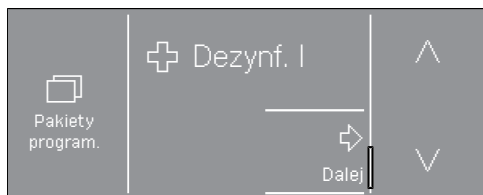

- Wybrać kolejne pakiety programowe lub potwierdzić wybór za pomocą przycisku dotykowego *Dalej*.

Wyświetlacz przechodzi do ustawienia Woda Pranie wstępne.

Włączanie automatycznego dozowania

Automatyczne dozowanie może być sterowane poprzez XCI-Box lub Moduł KOM.

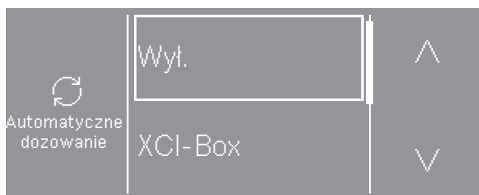

- Naciskać przycisk dotykowy \wedge lub \vee , aż na wyświetlaczu pojawi się żądana opcja.
- Nacisnąć przycisk dotykowy opcji.
- Nacisnąć przycisk dotykowy *Wyl.*, gdy nie chcą Państwo włączać automatycznego dozowania.

Wyświetlacz przechodzi do następnego ustawienia.

Konfigurowanie urządzenia inkasującego

W celu skonfigurowania urządzenia inkasującego proszę przeczytać rozdział „Poziom administrator“, punkt „Urządzenie inkasujące“.

Jeśli nie chce się konfigurować żadnego urządzenia inkasującego, konfigurowanie urządzenia inkasującego można również pominąć.

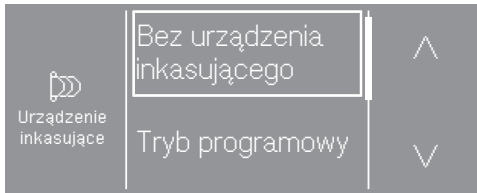

- Nacisnąć przycisk dotykowy Bez urządzenia inkasującego.

Wyświetlacz przechodzi do następnego ustawienia.

Wybieranie wody do prania wstępnego



- Nacisnąć przycisk dotykowy <20°, gdy pralnica jest podłączona tylko do wody zimnej, lub ciepła, gdy pralnica jest podłączona do wody zimnej i ciepłej.

Wyświetlacz przechodzi do następnego ustawienia.

Wybieranie wody do prania głównego



- Nacisnąć przycisk dotykowy <20°, gdy pralnica jest podłączona tylko do wody zimnej, lub ciepła, gdy pralnica jest podłączona do wody zimnej i ciepłej.

Wyświetlacz pokazuje dalsze informacje.

Pierwsze uruchomienie

Usuwanie zabezpieczenia transportowego

Wyświetlacz przypomina o tym, że musi zostać usunięte zabezpieczenie transportowe.

 Szkody przez nieusunięcie zabezpieczenia transportowego.

Nieusunięte zabezpieczenie transportowe może doprowadzić do uszkodzeń pralnicy i stojących obok mebli/urządzeń.

Usunąć zabezpieczenie transportowe zgodnie z opisem w rozdziale „Instalacja“.

- Potwierdzić usunięcie zabezpieczenia transportowego przez naciśnięcie przycisku *OK*.

Na wyświetlaczu pojawia się komunikat: W celu zakończenia pierwszego uruchomienia uruchomić program „Pierwsze uruchomienie“ bez prania.

- Potwierdzić komunikat za pomocą przycisku dotykowego *OK*.

Kończenie pierwszego uruchomienia

Aby zakończyć pierwsze uruchomienie, musi zostać uruchomiony program pierwszego uruchomienia bez prania i bez środków piorących.

W przypadku zaniku zasilania (np. przez wyłączenie za pomocą przycisku ①) pierwsze uruchomienie może zostać przeprowadzone jeszcze raz. Gdy program pierwszego uruchomienia zostanie przeprowadzony w całości, ponowne pierwsze uruchomienie się nie odbędzie.

- Odkręcić zawory z wodą.
- Nacisnąć migający przycisk dotykowy *Start/Stop*.
- Gdy program jest zakończony, wyłączyć pralnicę i włączyć ją z powrotem po krótkim czasie.

Pierwsze uruchomienie jest zakończone.

1. Przygotowanie prania

 Szkodę przez ciała obce.

Gwoździe, monety, spinacze biurowe itd. mogą uszkodzić tekstylia i podzespoły urządzenia.

Skontrolować rzeczy do prania lub pranie przed rozpoczęciem programu pod kątem występowania ciał obcych i je usunąć.

 Szkodę przez środki czyszczące zawierające rozpuszczalniki.

Benzyna do czyszczenia, środki do usuwania plam itd. mogą uszkodzić elementy z tworzyw sztucznych.

Przy postępowaniu z tekstyliami zwrócić uwagę na to, żeby nie doszło do zwilżenia tymi środkami żadnych elementów z tworzyw sztucznych.

 Zagrożenie wybuchowe przez środki czyszczące zawierające rozpuszczalniki.

Przy stosowaniu środków czyszczących zawierających rozpuszczalniki może dojść do utworzenia mieszaniny wybuchowej.

Nie stosować w pralnicy żadnych środków czyszczących zawierających rozpuszczalniki.

Sortowanie rzeczy do prania

- Rozdzielić mopy, ścierki i pady.
- Wytrząsnąć dobrze mopy, ścierki i pady, żeby do bębna nie dostały się z nimi żadne większe zanieczyszczenia.

Wskazówka: W miarę możliwości stosować tekstylia do sprzątania z krótkim runem, żeby zredukować osady z tekstyliów w systemie odpływowym.

Sortowanie prania

- Opróżnić kieszenie.
- Usunąć przed praniem ew. plamy na tekstyliach. Zebrać plamy za pomocą niefarbującej ściereczki.
- Posortować tekstylia według kolorów i symboli umieszczonych na etykietach konserwacyjnych.

Wskazówka: Nie prać żadnych tekstyliów, które mają oznaczenie **nie prać** (symbol konserwacyjny ).

2. Załadunek pralnicy

Otwieranie drzwiczek

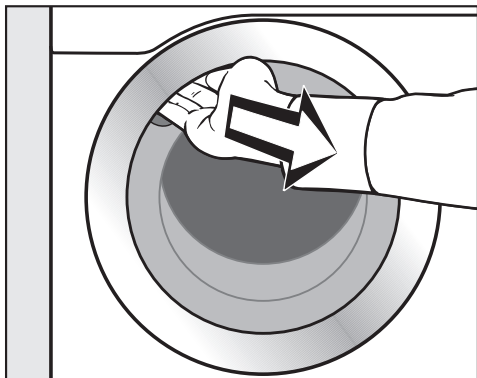

- Chwycić za zagłębienie uchwytu i otworzyć drzwiczki przez pociągnięcie.

Skontrolować bęben pod kątem ciąż obcych, zanim włoży się do niego pranie.

- Włożyć do bębna luźno rozłożone moppy, ścierki lub pady.
- Włożyć do bębna luźno rozłożone pranie.

Sztuki prania o różnej wielkości poprawiają skuteczność prania i lepiej się rozkładają w bębnie podczas wirowania.

Przy maksymalnej wielkości załadunku zużycie energii i wody jest najniższe w stosunku do całkowitej ilości prania. Przeładowanie pogarsza efekt prania i powoduje wzmożone tworzenie zanieczyszczeń.

Zamykanie drzwiczek

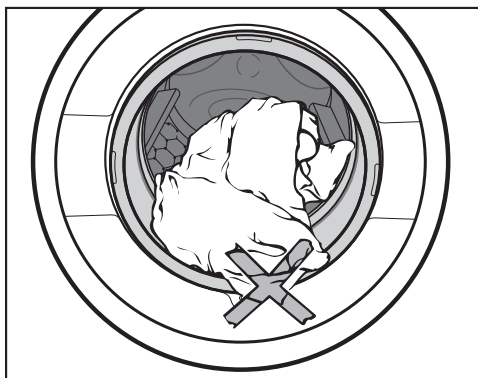

- Zwrócić uwagę, żeby nie przytrzasnąć prania pomiędzy drzwiczkami i kołnierzem uszczelniającym.

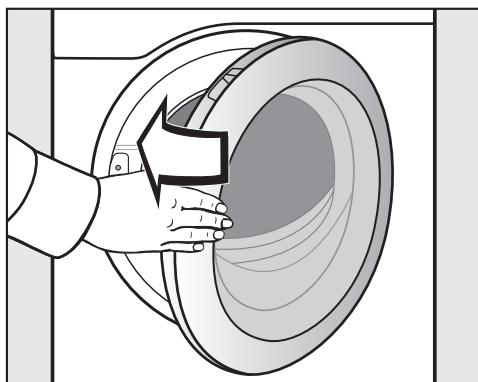

- Zamknąć drzwiczki z lekkim rozmachem.

3. Wybieranie programu

Włączanie pralnicy

- Nacisnąć przycisk .

Wybieranie programu

Wybór programów standardowych poprzez pokrętkę programatora

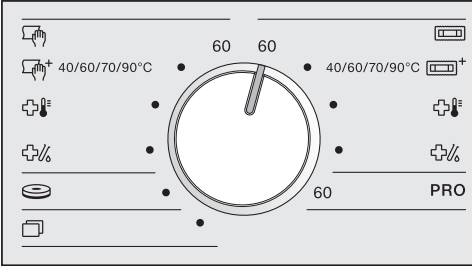

- Obrócić pokrętkę programatora na żądany program.

Na wyświetlaczu pojawia się wybrany program. Następnie wyświetlacz przechodzi do menu podstawowego programu.

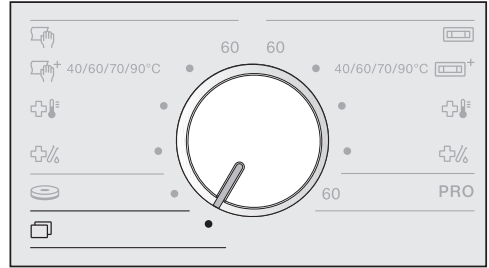

Wybieranie dalszych programów poprzez pozycję programatora

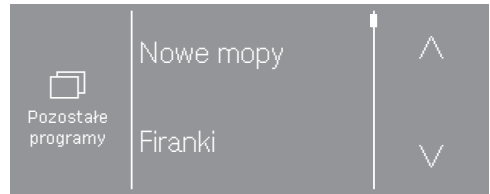

- Obrócić pokrętkę programatora na pozycję .

Żądany program można wybrać na wyświetlaczu.



- Naciskać przyciski dotykowe  lub , aż na wyświetlaczu zostanie pokazany żądany program.
- Nacisnąć przycisk dotykowy programu.

Na wyświetlaczu pojawia się menu podstawowe programu.

4. Wybieranie ustawień programowych

Wybieranie temperatury

W niektórych programach można zmienić ustawioną wstępnie temperaturę.

- Nacisnąć przycisk dotykowy *Temperatura* .

Na wyświetlaczu pojawiają się możliwe do wybrania temperatury:

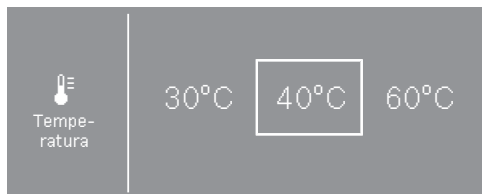

- Wybrać żądaną temperaturę.

Wybrana temperatura zostaje zaznaczona ramką.

Wybieranie ilości obrotów wirowania

Ustawioną wstępnie ilość obrotów można zmienić.

- Nacisnąć przycisk dotykowy *Ilość obrotów* .

Na wyświetlaczu pojawiają się możliwe do wybrania ilości obrotów:

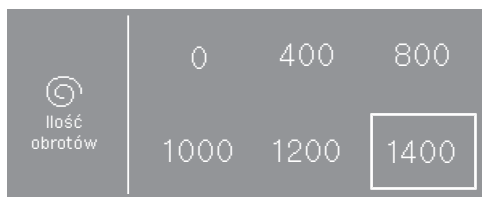

- Wybrać żądaną ilość obrotów wirowania.

Wybrana ilość obrotów zostaje zaznaczona ramką.

Wybieranie funkcji dodatkowych

Mogą Państwo wybrać funkcje dodatkowe dla programu prania.

W niektórych programach jedna funkcja dodatkowa zostaje zaproponowana od razu w menu podstawowym.

- Nacisnąć przycisk dotykowy funkcji dodatkowej, funkcja dodatkowa zostaje uaktywniona.

W niektórych programach funkcje dodatkowe wybiera się poprzez podmenu *Funkcje dodatkowe*.

- Nacisnąć przycisk dotykowy *Funkcje dodatkowe* .

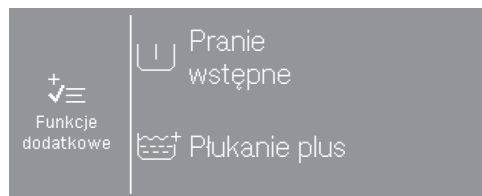

- Wybrać po kolei jedną lub dwie oferowane funkcje dodatkowe.

Nie wszystkie funkcje dodatkowe mogą zostać wybrane w każdym programie prania. Jeśli jakaś funkcja dodatkowa nie jest oferowana, oznacza to, że nie jest ona dozwolona dla tego programu prania.

Wybieranie dalszych opcji

Można wybrać czas opóźnienia startu lub zmienić ustawienia pralnicy.

- Nacisnąć przycisk dotykowy *Pozostałe wybory* .

Na wyświetlaczu pojawia się komunikat:

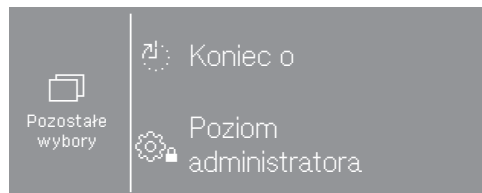

- Wybrać żądaną opcję.

Wyświetlacz przechodzi do podmenu wybranej opcji.

W niektórych programach programowanie startu nie jest możliwe.

5. Dodawanie środków piorących

Pralnica oferuje Państwu różne możliwości dodawania środków piorących.

Szuflada na środki piorące

Można stosować wszystkie środki piorące, które są przeznaczone do pralek automatycznych.

Dozowanie środków piorących

Przy dozowaniu proszę przestrzegać wskazówek producenta środków piorących.

Przedozowanie prowadzi do zwiększonego wytwarzania piany.
Unikać przedozowania.

Dozowanie zależy od:

- ilości prania
- stopnia zabrudzenia prania
- twardości wody.

Zakres twardości	Twardość całkowita w mmol/l	Twardość niemiecka °dH
miękka (I)	0-1,5	0-8,4
średnia (II)	1,5-2,5	8,4-14
twarda (III)	powyżej 2,5	powyżej 14

Gdy zakres twardości nie jest znany, należy zasięgnąć informacji w lokalnym przedsiębiorstwie wodociągowym.

Uzupełnianie środków piorących

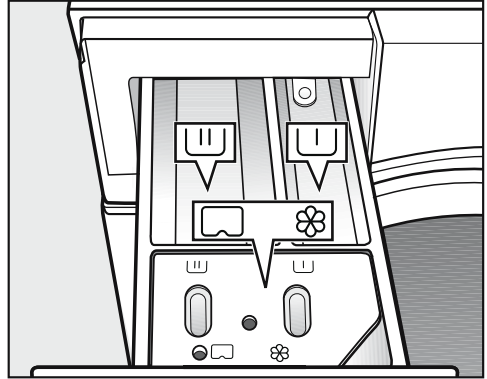

- Wyciągnąć szufladę na środki piorące i napełnić komory środkami piorącymi.

- U Środek piorący do prania wstępnego (zalecany podział całkowitej ilości środka piorącego: $\frac{1}{3}$ do komory U i $\frac{2}{3}$ do komory U)
- U Środek piorący do prania głównego
- ⊗/ U Płyn zmiękczający, płyn usztywniający, krochmal w płynie i kapsułki (Cap)

W programach dezynfekujących komory U i U mogą zostać napełnione środkiem piorącym dla prania głównego, gdy nie zostało wybrane żadne pranie wstępne.

5. Dodawanie środków piorących

Oddzielne płukanie zmiękczające lub płukanie usztywniające

- Wybrać program *Dodatkowe płukanie*.
- W razie potrzeby skorygować ilość obrotów wirowania.

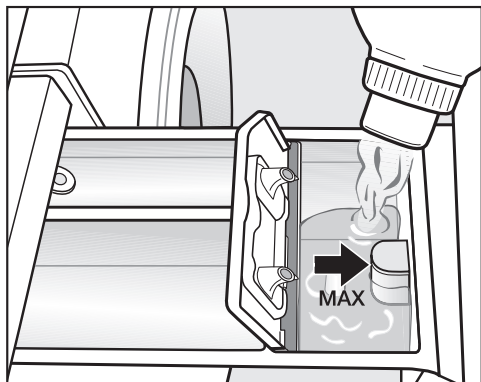

- Wlać płyn zmiękczający, płyn usztywniający lub krochmal w płynie do komory . **Przestrzegać maksymalnego poziomu napełnienia.**
- Nacisnąć przycisk *Start/Stop*.

Środek zostanie spłukany przy ostatnim płukaniu. Po zakończeniu programu prania w komorze  pozostaje niewielka ilość wody.

Środki odbarwiające i farbujące

 Szkodę przez środki odbarwiające.

Środki odbarwiające prowadzą do wystąpienia korozji w pralnicy.

Nie stosować w pralnicy żadnych środków odbarwiających.

Środki farbujące muszą być przeznaczone do stosowania w pralnicach. Bezwzględnie przestrzegać wskazówek użytkownika producenta.

Zewnętrzne dozowanie

Pralnica jest przygotowana do podłączenia do zewnętrznego systemu dozowania środków piorących. Dla zewnętrznego dozowania wymagany jest zestaw montażowy do przebudowy, który musi zostać zainstalowany przez sprzedawcę lub serwis Miele.

6. Start programu - koniec programu

Uruchamianie programu

Gdy tylko program może zostać uruchomiony, przycisk dotykowy *Start/Stop* pulsuje światłem.

- Nacisnąć przycisk dotykowy *Start/Stop*.

Drzwiczki zostają zablokowane (symbol ) i następuje uruchomienie programu prania.

Gdy został wybrany czas opóźnienia startu, jest on pokazywany na wyświetlaczu.

Po upływie zaprogramowanego czasu opóźnienia lub natychmiast po starcie, na wyświetlaczu pojawia się czas trwania programu. Dodatkowo na wyświetlaczu pokazywany jest przebieg programu.

Wskazówka: Po naciśnięciu przycisku dotykowego **i** można wyświetlić ustaloną temperaturę, ilość obrotów wirowania i uaktywnione funkcje dodatkowe.

Zakończenie programu

Podczas ochrony przed zagniataniem drzwiczki są jeszcze zablokowane. Drzwiczki mogą jednak zostać w każdej chwili odblokowane przez naciśnięcie przycisku *Start/Stop*.

Wyjmowanie prania

- Otworzyć drzwiczki przez pociągnięcie.
- Wyjąć pranie.

Rzeczy, które nie zostaną wyjęte, przy następnym praniu mogą się zbiec lub zafarbować inne rzeczy.

Wyjąć całe pranie z bębna.

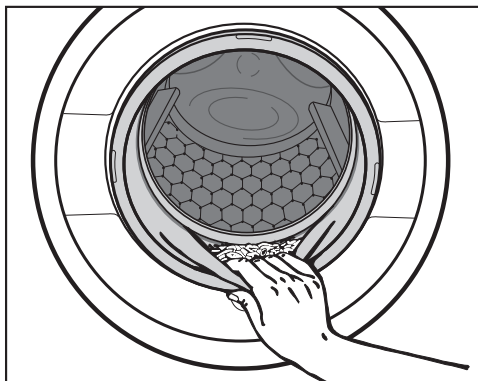

- Sprawdzić kołnierz uszczelniający przy drzwiczkach pod kątem ciął obcych.

Wskazówka: Pozostawić drzwiczki nieco uchylone, żeby bęben mógł schnąć.





- Wyłączyć pralnicę przyciskiem .

Wskazówka: Pozostawić szufladę na środki piorące nieco otwartą, żeby mogła schnąć.

Programowanie startu

Za pomocą funkcji programowania startu można wybrać czas do startu programu lub czas zakończenia programu (patrz rozdział „Poziom administratora“, punkt „Programowanie startu“).

Wybieranie czasu opóźnienia startu

- Nacisnąć przycisk dotykowy *Pozostałe wybory* .
- Wybrać opcję *Koniec o* , *Start o*  lub *Start za* .
- Korzystając z przycisków dotykowych \wedge i \vee ustawić liczbę godzin i minut i potwierdzić za pomocą *OK*.

Ilość minut przeskakuje na następny „pełny kwadrans“ i następnie może zostać przedstawiona w krokach 15-minutowych.

Uruchamianie zaprogramowanego opóźnienia startu

- Nacisnąć przycisk *Start/Stop*.

Drzwiczki zostają zablokowane i na wyświetlaczu pokazywany jest czas do startu programu.

Anulowanie lub zmiana zaprogramowanego czasu opóźnienia startu

- Nacisnąć przycisk dotykowy *Start/Stop*.

Na wyświetlaczu pojawia się następująca zawartość:

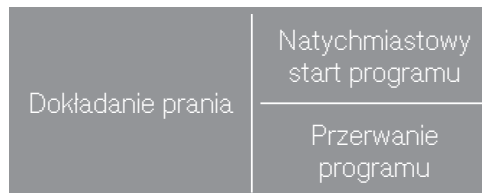

- Nacisnąć przycisk dotykowy *Natychmiastowy start programu*.

Program piorący rozpoczyna się natychmiast.













lub

- Nacisnąć przycisk dotykowy *Przerwanie programu*.

Start programu zostaje anulowany, przycisk *Start/Stop* pulsuje światłem.

Programy Mop

- Przed praniem głównym zostanie przeprowadzone odwadnianie* i płukanie wstępne.









 Mop 60 °C maks. 6,0 kg		
Artykuły	Mopy z bawełny, tkanin mieszanych lub mikrofibry	
Wskazówki	Stosować odpowiednie specjalne środki piorące.	
1400 obr/min	Funkcje dodatkowe: 2. płukanie wstępne  , Mikrofibra 	Cykle płukania: 2–5*
 Mop plus 40 °C do 90 °C maks. 6,0 kg		
Artykuły	Mopy z bawełny, tkanin mieszanych lub mikrofibry	
Wskazówki	- Stosować odpowiednie specjalne środki piorące. - Ustawiona wstępnie temperatura może zostać zmieniona.*	
1400 obr/min	Funkcje dodatkowe: 2. płukanie wstępne  , Mikrofibra 	Cykle płukania: 2–5*
 Dezynfekcja termiczna 85 °C/15 min maks. 6,0 kg		
Artykuły	Mopy z bawełny, tkanin mieszanych lub mikrofibry	
Wskazówki	- Dostępne są dalsze procesy dezynfekcyjne.* - Zastosować środek piorący w proszku z wybielaczem.	
1400 obr/min	Funkcje dodatkowe: 2. płukanie wstępne  , Mikrofibra 	Cykle płukania: 3–6*
 Dezynfekcja chem.-term. 60 °C/20 min maks. 6,0 kg		
Artykuły	Mopy z bawełny, tkanin mieszanych lub mikrofibry	
Wskazówki	- Dostępne są dalsze procesy dezynfekcyjne.* - Stosować odpowiednie specjalne środki piorące. Przestrzegać urzędowych zaleceń dotyczących dezynfekcji.	
1400 obr/min	Funkcje dodatkowe: 2. płukanie wstępne  , Mikrofibra 	Cykle płukania: 3–6*

* Ustawienia mogą zostać zmienione poprzez poziom administratora.

Przegląd programów



Programy Ścierki

- Przed praniem głównym zostanie przeprowadzone płukanie wstępne.

 Ścierki 60 °C maks. 3,0 kg		
Artykuły	Ścierki z bawełny, tkanin mieszanych lub mikrofibry	
Wskazówki	Stosować odpowiednie specjalne środki piorące.	
1400 obr/min	Funkcje dodatkowe: Pranie wstępne 	Cykle płukania: 2–5*
 Ścierki plus 40 °C do 90 °C maks. 3,0 kg		
Artykuły	Ścierki z bawełny, tkanin mieszanych lub mikrofibry	
Wskazówki	- Stosować odpowiednie specjalne środki piorące. - Ustawiona wstępnie temperatura może zostać zmieniona.*	
1400 obr/min	Funkcje dodatkowe: Pranie wstępne 	Cykle płukania: 2–5*
 Dezynfekcja termiczna 85 °C/15 min maks. 3,0 kg		
Artykuły	Ścierki z bawełny, tkanin mieszanych lub mikrofibry	
Wskazówki	Stosować odpowiednie specjalne środki piorące.	
1400 obr/min	Funkcje dodatkowe: Pranie wstępne 	Cykle płukania: 3–6*
 Dezynfekcja chem.-term. 70 °C/10 min maks. 3,0 kg		
Artykuły	Ścierki z bawełny, tkanin mieszanych lub mikrofibry	
Wskazówki	- Dostępne są dalsze procesy dezynfekcyjne.* - Stosować odpowiednie specjalne środki piorące. Przestrzegać urzędowych zaleceń dotyczących dezynfekcji.	
1400 obr/min	Funkcje dodatkowe: Pranie wstępne 	Cykle płukania: 3–6*

* Ustawienia mogą zostać zmienione poprzez poziom administratora.

Przegląd programów

Bawełna PRO 60 °C		maks. 6,0 kg
Artykuły	Tekstylią z tkanin mieszanych (50% bawełny i 50% poliestru)	
Wskazówki	- Szczególnie wydajny program piorący do normalnie zabrudzonych tekstyliów z bawełny lub mieszanek bawełny z włóknami syntetycznymi, jak np. odzież robocza.	
1400 obr/min	Funkcje dodatkowe: Pranie wstępne 	Cykle płukania: 2
 Pady 40 °C		maks. 1,0 kg
Artykuły	Pady filcowe lub tarcze polerskie z mikrofazy	
Wskazówki	- Przed praniem głównym zostanie przeprowadzone płukanie wstępne. - Stosować odpowiednie specjalne środki piorące.	
1400 obr/min	Funkcje dodatkowe: 2. płukanie wstępne 	Cykle płukania: 3



Pakiety programowe

Można wybierać różne pakiety programowe. Programy wybrane z pakietów programowych zostaną wyświetlone na liście *Pozostałe programy*.

Standard

Nowe mopy 60 °C do 90 °C		maks. 6,0 kg
Artykuły	Mopy z bawełny, tkanin mieszanych lub mikrofazy	
Wskazówki	- Do zapierania nowych mopów. Z włókien zostaną wymyte pozostałości poprodukcyjne. Zostanie podwyższona wchłaniałość wody przy wycieraniu. - Stosować uniwersalne środki piorące lub środki piorące do kolorów. - Nie stosować żadnego płynu zmiękczającego.	
1400 obr/min	Funkcje dodatkowe: Mikrofaza 	Cykle płukania: 2











Przegląd programów

Firanki <20° do 40 °C		maks. 2,0 kg
Artykuły	Firanki zadeklarowane przez producenta jako nadające się do prania maszynowego	
Wskazówki	<ul style="list-style-type: none"> - Przed praniem głównym zostanie przeprowadzone płukanie wstępne. - W przypadku firanek wrażliwych na zagniatanie wyłączyć wirowanie. 	
600 obr/min	Funkcje dodatkowe: Pranie wstępne 	Cykle płukania: 3
Dodatkowe płukanie		maks. 6,0 kg
Artykuły	Tekstylia, które powinny zostać tylko przepłukane i odwirowane	
Wskazówki	<ul style="list-style-type: none"> - Do wypłukiwania resztek środków piorących. - Do usuwania większych zabrudzeń z prania. - Przestrzegać ustawionej ilości obrotów. 	
1400 obr/min		Cykle płukania: 2
Odpływ/Wirowanie		maks. 6,0 kg
Wskazówki	Przestrzegać ustawionej ilości obrotów.	
1400 obr/min		
Czyszczenie urządzenia 70 °C		bez ładunku
	<p>Do czyszczenia zbiornika kąpeli piorącej i systemu odpływowego.</p> <ul style="list-style-type: none"> - Podać uniwersalny środek piorący do komory . - Przy częstym stosowaniu programów dezynfekujących program <i>Czyszczenie urządzenia</i> należy stosować regularnie. 	

Przegląd programów

Preparacja mopów (ready tu use)

- Mopy zostaną uprane i wstępnie spreparowane w jednym cyklu roboczym.
- Przed praniem głównym zostanie przeprowadzone odwadnianie* i płukanie wstępne.
- W przypadku dezynfekcji nie następuje pobieranie wody przez komorę sflukiwania płynu zmiękczającego.

Mop + rtu 60 °C		maks. 6,0 kg
Artykuły	Mopy z bawełny, tkanin mieszanych lub mikrofibry	
Wskazówki	Doprowadzić środek preparacyjny poprzez komorę sflukiwania płynu zmiękczającego lub zewnętrznie.	
0–60 s	Funkcje dodatkowe: 2. płukanie wstępne  , Mikrofaza 	Cykle płukania: 2–5*
Mop plus + rtu 40 °C do 90 °C		maks. 6,0 kg
Artykuły	Mopy z bawełny, tkanin mieszanych lub mikrofibry	
Wskazówki	Doprowadzić środek preparacyjny poprzez komorę sflukiwania płynu zmiękczającego lub zewnętrznie.	
0–60 s	Funkcje dodatkowe: 2. płukanie wstępne  , Mikrofaza 	Cykle płukania: 2–5*
 Mop Dezynfekcja + rtu 85 °C		maks. 6,0 kg
Artykuły	Mopy z bawełny, tkanin mieszanych lub mikrofibry	
Wskazówki	<ul style="list-style-type: none"> - Dostępne są dalsze procesy dezynfekcyjne.* - Zastosować środek piorący w proszku z wybielaczem. 	
0–60 s	Funkcje dodatkowe: 2. płukanie wstępne  , Mikrofaza 	Cykle płukania: 3–6*
 Mop Dezynfekcja + rtu 70 °C		maks. 6,0 kg
Artykuły	Mopy z bawełny, tkanin mieszanych lub mikrofibry	
Wskazówki	<ul style="list-style-type: none"> - Dostępne są dalsze procesy dezynfekcyjne.* - Stosować odpowiednie specjalne środki piorące. Przestrzegać krajowych zaleceń dotyczących dezynfekcji. 	
0–60 s	Funkcje dodatkowe: 2. płukanie wstępne  , Mikrofaza 	Cykle płukania: 3–6*







Przegląd programów

Mop rtu		maks. 6,0 kg
Artykuły	Mopy z bawełny, tkanin mieszanych lub mikrofibry	
Wskazówki	<ul style="list-style-type: none">- Do późniejszego przygotowywania czystych mopów.- Doprowadzić środek preparacyjny poprzez komorę s płukiwania płynu zmiękczonego lub zewnętrznie.	
0–60 s		Cykle płukania: 1

* Ustawienia mogą zostać zmienione poprzez poziom administratora.

Preparacja ścierek (ready tu use)

- Ścierki zostaną uprane i wstępnie spreparowane w jednym cyklu roboczym.
- Przed praniem głównym zostanie przeprowadzone płukanie wstępne.
- W przypadku dezynfekcji nie następuje pobieranie wody przez komorę sflukiwania płynu zmiękczającego.

Ścierki + rtu 60 °C		maks. 3,0 kg
Artykuły	Ścierki z bawełny, tkanin mieszanych lub mikrofazy	
Wskazówki	Doprowadzić środek preparacyjny poprzez komorę sflukiwania płynu zmiękczającego lub zewnątrz.	
0–60 s	Funkcje dodatkowe: Pranie wstępne 	Cykle płukania: 2-5*
Ścierki plus + rtu 40 °C bis 90 °C		maks. 3,0 kg
Artykuły	Ścierki z bawełny, tkanin mieszanych lub mikrofazy	
Wskazówki	Doprowadzić środek preparacyjny poprzez komorę sflukiwania płynu zmiękczającego lub zewnątrz.	
0–60 s	Funkcje dodatkowe: Pranie wstępne 	Cykle płukania: 2–5*
 Ścierki Dezynfekcja + rtu 85 °C		maks. 3,0 kg
Artykuły	Ścierki z bawełny, tkanin mieszanych lub mikrofazy	
Wskazówki	<ul style="list-style-type: none"> - Dostępne są dalsze procesy dezynfekcyjne.* - Stosować odpowiednie specjalne środki piorące. 	
0–60 s	Funkcje dodatkowe: Pranie wstępne 	Cykle płukania: 3–6*
 Ścierki Dezynfekcja + rtu 70 °C		maks. 3,0 kg
Artykuły	Ścierki z bawełny, tkanin mieszanych lub mikrofazy	
Wskazówki	<ul style="list-style-type: none"> - Dostępne są dalsze procesy dezynfekcyjne.* - Stosować odpowiednie specjalne środki piorące. Przestrzegać urzędowych zaleceń dotyczących dezynfekcji. 	
0–60 s	Funkcje dodatkowe: Pranie wstępne 	Cykle płukania: 3–6*

Przegląd programów













Ścierki rtu		maks. 3,0 kg
Artykuły	Ścierki z bawełny, tkanin mieszanych lub mikrofibry	
Wskazówki	- Do późniejszego przygotowywania czystych ścierek. - Doprowadzić środek preparacyjny poprzez komorę s płukiwania płynu zmiękczonego lub zewnętrznie.	
0–60 s	Funkcje dodatkowe: Pranie wstępne 	Cykle płukania: 1

* Ustawienia mogą zostać zmienione poprzez poziom administratora.

Przegląd programów

Ready to use





- Końcową wilgotność resztkową wybiera się za pomocą przycisku dotykowego .

Mop + rtu  40 °C do 90 °C		maks. 6,0 kg
Artykuły	Mopy z bawełny, tkanin mieszanych lub mikrofazy	
Wskazówki	<ul style="list-style-type: none"> - Mopy zostaną uprane i wykończone w jednym cyklu roboczym. - Przed praniem głównym zostanie przeprowadzone odwadnianie* i płukanie wstępne. - Doprowadzić środek preparacyjny poprzez komorę spłukiwania płynu zmiękczającego lub zewnętrznie. 	
 -   	Funkcje dodatkowe: Płukanie wstępne  , Mikrofaza 	Cykle płukania: 2-5*
Mop rtu  <20°		maks. 6,0 kg
Artykuły	Mopy z bawełny, tkanin mieszanych lub mikrofazy	
Wskazówki	<ul style="list-style-type: none"> - Do późniejszego wykańczania czystych mopów. - Doprowadzić środek preparacyjny poprzez komorę spłukiwania płynu zmiękczającego lub zewnętrznie. 	
 -   		Cykle płukania: 1

* Ustawienia mogą zostać zmienione poprzez poziom administratora.







Przegląd programów

Tekstylia robocze

Olej/tłuszcz Specjalny 60 °C do 90 °C		maks. 6,0 kg
Artykuły	Fartuchy robocze, kurtki robocze, czapki, ścierki z bawełny lub tkanin mieszanych	
Wskazówki	<ul style="list-style-type: none"> - W przypadku silniejszych zabrudzeń uaktywnić pranie wstępne. - Zastosować środki piorące w płynie. 	
1400 obr/min	Funkcje dodatkowe: Pranie wstępne 	Cykle płukania: 3
Pył/mąka Specjalny 40 °C do 90 °C		maks. 6,0 kg
Artykuły	Odzież robocza zabrudzona pyłem lub mąką, ścierki z bawełny lub tkanin mieszanych	
Wskazówki	<ul style="list-style-type: none"> - Dzięki automatycznemu płukaniu wstępnemu zostaną usunięte większe zabrudzenia. W przypadku bardzo silnych zabrudzeń wybrać w tym celu drugie płukanie wstępne. - W przypadku mocno przywartych zabrudzeń wybrać pranie wstępne. 	
1400 obr/min	Funkcje dodatkowe: Pranie wstępne  , Płukanie wstępne 	Cykle płukania: 3
Pranie intensywne 60 °C do 90 °C		maks. 6,0 kg
Artykuły	Mocno zabrudzona odzież robocza z bawełny, lnu lub tkanin mieszanych	
Wskazówki	Dzięki wysokiemu poziomowi wody osiągnąca jest szczególnie dobra skuteczność prania i płukania.	
1400 obr/min	Funkcje dodatkowe: Pranie wstępne 	Cykle płukania: 2

Przegląd programów

Programy podstawowe

Tkaniny do gotowania 90 °C		maks. 6,0 kg
Artykuły	Tekstylia z bawełny, lnu lub tkanin mieszanych	
Wskazówki	Można zaprogramować dodatkowe płukanie wstępne.*	
1400 obr/min	Funkcje dodatkowe: Pranie wstępne 	Cykle płukania: 1–5*
Tkaniny kolorowe 30 °C do 60 °C		maks. 6,0 kg
Artykuły	Tekstylia z bawełny, lnu lub tkanin mieszanych	
Wskazówki	<ul style="list-style-type: none"> - Ciemne tekstylia prać w środkach piorących do kolorów lub w środkach płynnych. - Można zaprogramować dodatkowe płukanie wstępne.* 	
1400 obr/min	Funkcje dodatkowe: Pranie wstępne 	Cykle płukania: 1–5*
Tkaniny delikatne 30 °C do 60 °C		maks. 3,0 kg
Artykuły	Tekstylia z włókien syntetycznych, tkanin mieszanych lub delikatnie wykończonej bawełny	
Wskazówki	<ul style="list-style-type: none"> - W przypadku tekstyliów wrażliwych na zagniatanie należy zredukować ilość obrotów wirowania końcowego. - Można zaprogramować dodatkowe płukanie wstępne.* 	
1200 obr/min	Funkcje dodatkowe: Pranie wstępne 	Cykle płukania: 2–4*
Expres 20 °C do 60 °C		maks. 3,0 kg
Artykuły	Tekstylia z bawełny, które były niewiele noszone lub wykazują tylko niewielkie zabrudzenia	
1400 obr/min	Funkcje dodatkowe: Płukanie plus 	Cykle płukania: 1
Firanki delikatne <20° do 40 °C		maks. 2,0 kg
Artykuły	Firanki zadeklarowane przez producenta jako nadające się do prania maszynowego	
Wskazówki	W przypadku firanek wrażliwych na zagniatanie wyłączyć wirowanie.	
600 obr/min	Funkcje dodatkowe: Pranie wstępne  , Płukanie plus 	Cykle płukania: 2

* Ustawienia mogą zostać zmienione poprzez poziom administratora.

Funkcje dodatkowe

Programy piorące można uzupełniać przez Funkcje dodatkowe.



Nie wszystkie funkcje dodatkowe mogą zostać wybrane w każdym programie prania. Jeśli jakaś funkcja dodatkowa nie jest oferowana, oznacza to, że nie jest ona dozwolona dla programu prania.

Wybieranie funkcji dodatkowych

W niektórych programach jedna funkcja dodatkowa zostaje zaproponowana od razu w menu podstawowym.

- Nacisnąć przycisk dotykowy funkcji dodatkowej, funkcja dodatkowa zostaje uaktywniona.

W niektórych programach funkcje dodatkowe wybiera się poprzez podmenu *Funkcje dodatkowe*.

- Nacisnąć przycisk dotykowy *Funkcje dodatkowe*  .
- Wybrać jedną lub dwie z oferowanych funkcji dodatkowych.

Pranie wstępne

Do mocno zabrudzonego prania można wybrać pranie wstępne. Większe zabrudzenia zostaną oddzielone i usunięte przed praniem głównym.

Płukanie wstępne

Pranie zostanie wypłukane przed praniem głównym w celu usunięcia większych ilości zabrudzeń, takich jak kurz, piasek.

Płukanie plus

Dla uzyskania szczególnie dobrego efektu płukania można uaktywnić dodatkowy cykl płukania.

Mikrofaza

Mopy mikrofazowe zostaną delikatnie schłodzone na koniec prania głównego.

Wirowanie

Ilość obrotów wirowania końcowego

Przy wybieraniu programu na wyświetlaczu jest zawsze pokazywana maksymalna ilość obrotów wirowania dla programu prania.

Możliwa jest redukcja ilości obrotów wirowania końcowego.

Nie można jednak wybrać ilości obrotów wirowania końcowego wyższej niż wartość podana w przeglądzie programów.

Wirowanie między płukaniem

Pranie jest wirowane po praniu głównym i pomiędzy płukaniem. W przypadku zredukowania ilości obrotów wirowania końcowego zostaje również ew. odpowiednio zredukowana ilość obrotów wirowania między płukaniem.

Wyłączanie wirowania między płukaniem i wirowania końcowego

- Wybrać ustawienie programowe *Ilość obrotów 0*.

Po ostatnim płukaniu woda zostaje odpompowana i włącza się ochrona przed zagniataniem.

Wirowanie w programach do mopów i ścierek

W programach, w których są przygotowywane mopy i ściarki, w zależności od programu można określić wilgotność końcową prania, albo za pomocą przycisku dotykowego *Czas wirowania* , albo korzystając z przycisku dotykowego *Wilgotność resztkowa* Δ - \circ . Zdefiniowane ilości obrotów wirowania mogą zostać zmienione (patrz rozdział „Poziom administrator“).

Ochrona przed zagniataniem

Bęben porusza się jeszcze nawet do 30 minut po zakończeniu programu, aby zapobiec tworzeniu zagnieceń. Pralnica może zostać otwarta w każdej chwili.

W niektórych programach ochrona przed zagniataniem po zakończeniu programu się nie odbywa.

Zmiana przebiegu programu

Zmiana programu

Zmiana programu nie jest możliwa po starcie programu.

W celu dokonania wyboru innego programu należy przerwać uruchomiony program.

Gdy programator zostanie przestawiony, na wyświetlaczu pojawia się komunikat Zmiana programu niemożliwa. Tekst gaśnie, gdy programator zostanie ustawiony na początkowy program.

Przerwanie programu

Program prania można przerwać w każdej chwili po starcie.

Programy dezynfekujące mogą zostać przerwane wyłącznie po podaniu kodu PIN.

■ Nacisnąć przycisk *Start/Stop*.

■ Wybrać Przerwanie programu.

Pralnica odpompowuje kąpiel piorącą. Program zostaje przerwany. Blokada drzwiczek zostaje zwolniona.

■ Otworzyć drzwiczki przez pociągnięcie.

■ Wyjąć pranie.

Aby wybrać inny program:

■ Zamknąć drzwiczki.

■ Wybrać żądany program.

■ W razie potrzeby uzupełnić środek piorący w szufladzie na środki piorące.

■ Nacisnąć przycisk *Start/Stop*.

Nowy program zostaje uruchomiony.

Włączanie pralnicy po przerwie w zasilaniu

Jeśli podczas prania pralnica zostanie wyłączona przyciskiem ①, program zostanie wstrzymany.

■ Włączyć z powrotem pralnicę przyciskiem ①.

■ Zwrócić uwagę na komunikat na wyświetlaczu.

■ Nacisnąć przycisk *Start/Stop*.

Jeśli wyłączenie nastąpiło z powodu awarii zasilania, program zostaje wstrzymany.

■ Po przywróceniu zasilania potwierdzić komunikat na wyświetlaczu za pomocą *OK*.

■ Nacisnąć przycisk *Start/Stop*.

Program jest kontynuowany.

Dokładanie/wyjmowanie prania

W ciągu pierwszych minut po starcie programu można dołożyć lub wyjąć pranie.

- Nacisnąć przycisk *Start/Stop*.

Na wyświetlaczu pojawia się następująca zawartość:

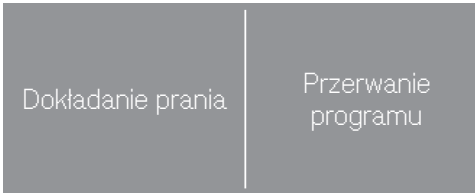

- Nacisnąć przycisk dotykowy *Dokładanie prania*.

Program prania zostaje wstrzymany i drzwiczki zostają odblokowane.

- Otworzyć drzwiczki przez pociągnięcie.
- Dołożyć pranie lub wyjąć pojedyncze sztuki prania.
- Zamknąć drzwiczki.
- Nacisnąć przycisk *Start/Stop*.

Program prania jest kontynuowany.

Po rozpoczęciu programu pralnica nie może ustalić żadnych zmian w ilości prania.

Dlatego po dołożeniu lub wyjęciu prania urządzenie zachowuje się zawsze tak, jak przy maksymalnym załadunku.

Drzwiczek nie można otworzyć, gdy:

- temperatura kąpieli piorącej przekracza 55 °C.

Przy temperaturze w bębnie przekraczającej 55 °C blokada drzwiczek pozostaje aktywna. Dezaktywacja blokady następuje dopiero po opadnięciu temperatury poniżej 55 °C.

Czyszczenie i konserwacja

 Niebezpieczeństwo porażenia prądem.
Prace czyszczące i konserwacyjne mogą być przeprowadzane wyłącznie na urządzeniu pozbawionym prądu.
Odłączyć pralnicę od sieci elektrycznej.

Codziennie czyszczenie filtra odpływowego

Większe zanieczyszczenia mogą zatkąć filtr odpływowy.
Filtr odpływowy należy czyścić przynajmniej raz dziennie.

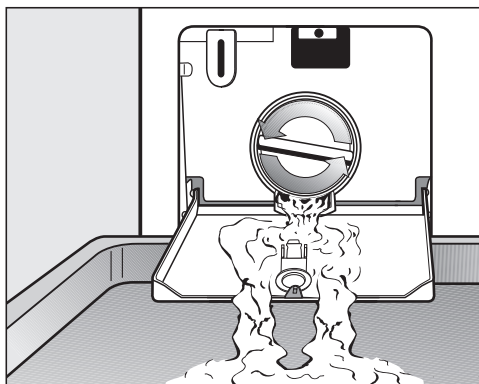

- Ustawić jakiś pojemnik pod klapką.
- Odkręcać powoli filtr odpływowy, aż zacznie wypytywać woda.

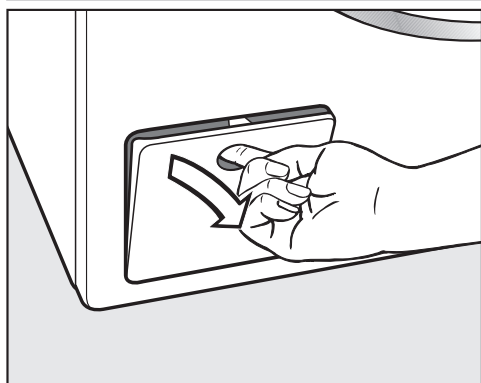

- Otworzyć klapkę systemu odpływowego.

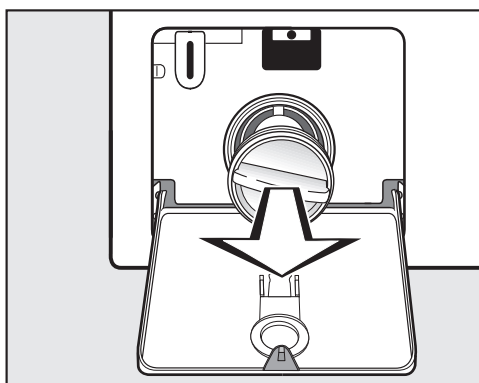

- Wykręcić całkowicie filtr odpływowy.
- Wyczyścić dokładnie filtr odpływowy pod bieżącą wodą.

Czyszczenie i konserwacja

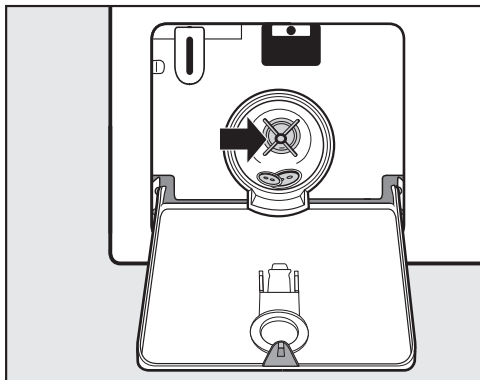

- Sprawdzić, czy skrzydełka pompy spustowej łatwo się obracają.
- Usunąć ciała obce i wyczyścić wnętrze.
- Założyć z powrotem filtr odpływowy i dobrze go dokręcić.

⚠ Szkody przez wypływającą wodę. Jeśli filtr odpływowy nie zostanie z powrotem założony i dobrze dokręcony, z pralnicy będzie wypływać woda.

Założyć z powrotem filtr odpływowy i dobrze go dokręcić.

Czyszczenie obudowy i panelu sterowania

⚠ Szkody przez środki czyszczące. Środki czyszczące zawierające rozpuszczalniki, środki szorujące, środki do mycia szkła lub środki uniwersalne mogą uszkodzić powierzchnie z tworzyw sztucznych i inne elementy. Nie stosować żadnego z tych środków czyszczących.

⚠ Szkody przez wnikającą wodę. Ciśnienie strumienia wody może spowodować dostanie się wody do pralnicy i uszkodzenie podzespołów. Nie spryskiwać pralnicy strumieniem wody.

- Wyczyścić obudowę i panel łagodnym środkiem czyszczącym lub roztworem mydła i wytrzeć do sucha miękką ściereczką.
- Bęben, jak również niektóre elementy urządzenia ze stali szlachetnej, należy czyścić odpowiednim środkiem przeznaczonym do czyszczenia stali szlachetnej.

Czyszczenie szuflady na środki piorące

Stosowanie niskich temperatur prania i płynnych środków piorących sprzyja namnażaniu drobnoustrojów w szufladzie na środki piorące.

- Ze względów higienicznych należy regularnie czyścić całą szufladę na środki piorące.

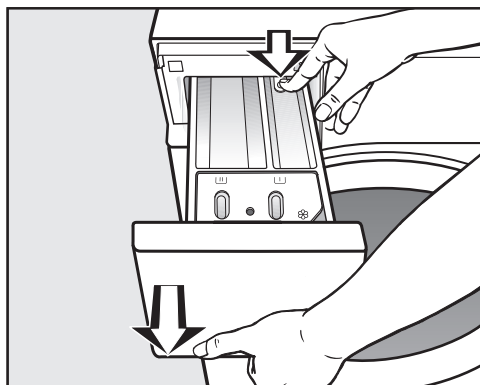

- Wyciągnąć do oporu szufladę na środki piorące, nacisnąć przycisk odblokowujący i wyjąć szufladę.

Czyszczenie i konserwacja

- Umyć szufladę ciepłą wodą.

Czyszczenie zasysacza i kanału

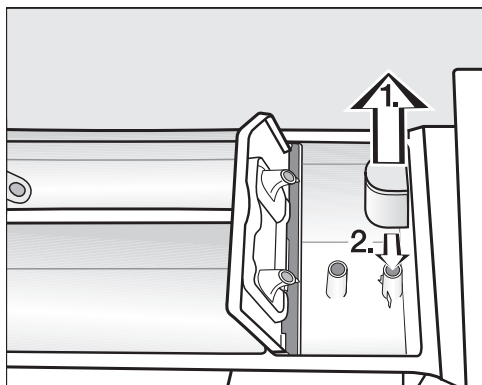

- Wyciągnąć zasysacz z komory ☼. Umyć zasysacz pod bieżącą ciepłą wodą. Wyczyścić również rurkę, na którą założony jest zasysacz.
- Założyć z powrotem zasysacz.

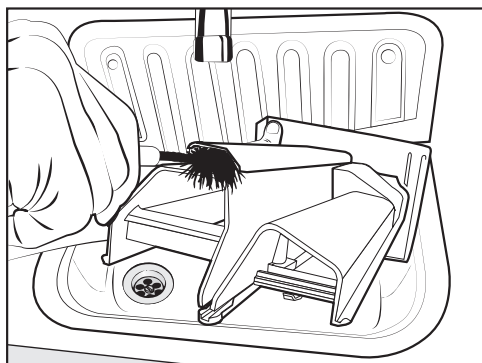

- Wyczyścić kanał spłukiwania płynu zmiękczającego ciepłą wodą i szczoteczką.

Czyszczenie wnętrza szuflady na środki piorące

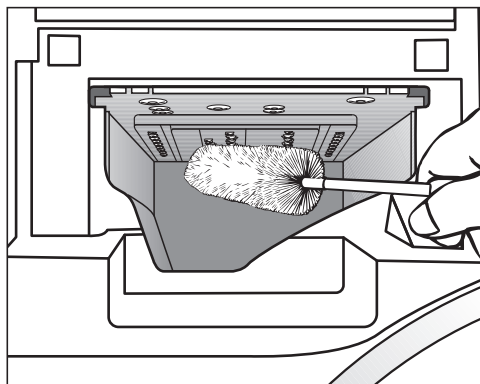

- Za pomocą szczotki do butelek usunąć resztki środków piorących i osady wapnia z dysz spłukujących szuflady na środki piorące.
- Włożyć z powrotem szufladę na środki piorące.

Wskazówka: Pozostawić szufladę na środki piorące nieco otwartą, żeby mogła schnąć.

Czyszczenie bębna, zbiornika kąpieli i systemu odpływowego

W razie potrzeby można wyczyścić bęben, zbiornik kąpieli i system odpływowy.

- Uruchomić program *Czyszczenie urządzenia*.
- Wsypać proszek do prania do zasobnika  w komorze s płukiwania środków piorących.
- Po zakończeniu programu skontrolować wewnątrz bębna i usunąć pozostałe większe zabrudzenia.
- Wyczyścić filtr odpływowy zgodnie z opisem w rozdziale „Czyszczenie i konserwacja”, punkt „Czyszczenie filtra odpływowego”.

Przy częstym korzystaniu z programów dezynfekujących program *Czyszczenie urządzenia* należy stosować regularnie.

Czyszczenie kołnierza uszczelniającego

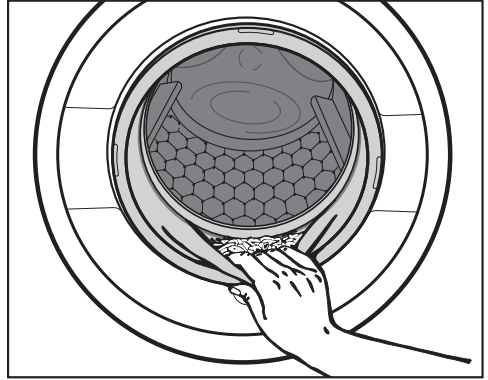

- Sprawdzić zagłębienia kołnierza uszczelniającego pod kątem ciał obcych.
- Wyczyścić kołnierz uszczelniający i jego zagłębienia za pomocą wilgotnej ściereczki.

Wskazówka: Pozostawić drzwiczki nieco uchylone, żeby bęben mógł schnąć.

Czyszczenie i konserwacja

Czyszczenie sitka w dopływie wody

W celu ochrony zaworu dopływowego pralka jest zaopatrzona w sitko. Proszę kontrolować to sitko co 6 miesięcy. W przypadku częstych przerw w instalacji wodociągowej czas ten może być krótszy.

Czyszczenie sitek w węzłach dopływowych

- Zakręcić zawór z wodą.
- Odkręcić wąż dopływowy od zaworu wodnego.

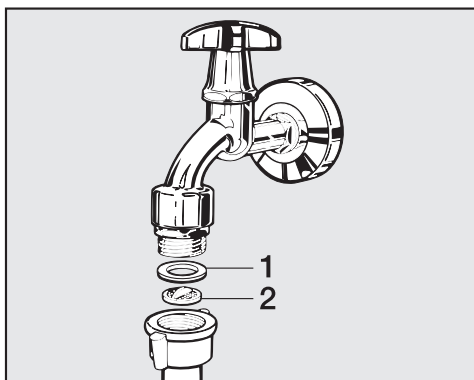

- Wyjąć uszczelkę gumową **1** z prowadnicy.
- Chwyć szczypcami lub kombinerkami kołnierz sitka plastikowego **2** i wyciągnąć sitko.
- Wyczyścić sitko plastikowe.
- Ponowny montaż odbywa się w odwrotnej kolejności.

Zwrócić uwagę na to, żeby z połączenia gwintowego nie wypływała woda. Dokręcić połączenie gwintowe.

Czyszczenie sitek w króćcach zaworów dopływowych

- Odkręcić ostrożnie szczypcami żebrowaną nakrętkę z tworzywa sztucznego od króćca dopływowego.

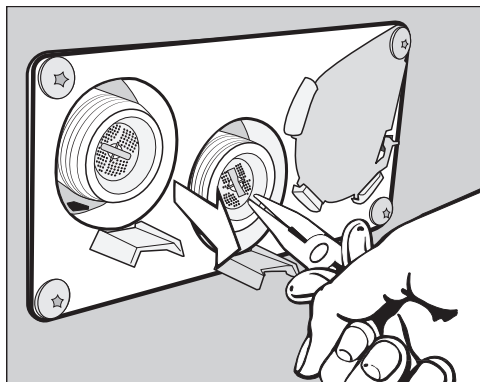

- Wyciągnąć sitko za mostek za pomocą kombinerek lub szczypiec i je wyczyścić. Ponowny montaż odbywa się w odwrotnej kolejności.

Po czyszczeniu założyć z powrotem sitko.

Większość usterek i błędów, do których dochodzi podczas codziennego użytkowania, można usunąć samodzielnie. W wielu przypadkach pozwoli to zaoszczędzić czas i koszty, ponieważ nie ma wówczas potrzeby wzywania serwisu.





Poniższa tabela powinna być pomocna w ustaleniu przyczyn ewentualnych usterek i błędów i ich usunięciu.

Nie można uruchomić żadnego programu piorącego

Problem	Przyczyna i postępowanie
<p>Wyświetlacz pozostaje ciemny a przycisk dotykowy <i>Start/Stop</i> świeci się stale lub nie pulsuje światłem.</p>	<p>Pralnica nie ma prądu.</p> <ul style="list-style-type: none"> ■ Sprawdzić, czy pralnica jest włączona. ■ Sprawdzić, czy pralnica jest podłączona elektrycznie. ■ Sprawdzić, czy bezpieczniki instalacji budynku są w porządku. <p>Pralnica wyłączyła się automatycznie ze względu na oszczędzanie energii.</p> <ul style="list-style-type: none"> ■ Włączyć z powrotem pralnicę przyciskiem ①.
<p>Wyświetlacz pokazuje komunikat: i Nie można zablokować drzwiczek. Wezwać serwis.</p>	<p>Drzwiczki nie są prawidłowo zamknięte. Blokada drzwiczek nie mogła się zatrzasnąć.</p> <ul style="list-style-type: none"> ■ Zamknąć drzwiczki jeszcze raz. ■ Uruchomić ponownie program. <p>Jeśli komunikat błędu pojawi się ponownie, wezwać serwis.</p>
<p>Po wybraniu programu <i>Wirowanie</i> nie następuje start programu.</p>	<p>Pierwsze uruchomienie nie zostało przeprowadzone.</p> <ul style="list-style-type: none"> ■ Przeprowadzić <i>pierwsze uruchomienie</i>, zgodnie z opisem w rozdziale o tej samej nazwie.
<p>Wyświetlacz jest ciemny i przycisk <i>Start/Stop</i> miga powoli.</p>	<p>Wyświetlacz wyłącza się automatycznie w celu oszczędzania energii.</p> <ul style="list-style-type: none"> ■ Nacisnąć jakiś przycisk. Wyświetlacz włącza się z powrotem.

Co robić, gdy...

Przerwanie programu i komunikat błędu

Problem	Przyczyna i postępowanie
 Błąd odpływu wody. Wyczyścić filtr spustowy i pompę. Sprawdzić wąż odpływowy.	Odpływ wody jest zablokowany lub utrudniony. Wąż odpływowy jest ułożony zbyt wysoko. ■ Wyczyścić filtr odpływowy i pompę spustową. ■ Maksymalna wysokość odpompowywania wynosi 1 m.
 Błąd dopływu wody. Otworzyć zawór z wodą.	Dopływ wody jest zablokowany lub utrudniony. ■ Sprawdzić, czy zawór wody jest wystarczająco otwarty. ■ Sprawdzić, czy wąż dopływowy nie jest załamany.
	Ciśnienie wody jest zbyt niskie. ■ Włączyć ustawienie Obniżone ciśnienie wody (patrz rozdział „Poziom administratora“, punkt „Niskie ciśnienie wody“).
	Sitka w dopływie wody są zatkane. ■ Wyczyścić sitka (patrz rozdział „Czyszczenie i konserwacja“, punkt „Czyszczenie sitek w dopływie wody“).
 Reakcja Waterproof	Zareagował system ochrony przed zalaniem. ■ Zamknąć zawór z wodą. ■ Wezwać serwis.
 Zbyt niska temperatura dezynfekcji.	Podczas programu dezynfekującego nie została osiągnięta wymagana temperatura. ■ Pralnica nie przeprowadziła prawidłowo dezynfekcji. ■ Uruchomić ponownie program.
 Błąd F. Jeśli ponowne uruchomienie urządzenia nie zakończy się sukcesem, wezwać serwis.	Doszło do wystąpienia usterki. ■ Odłączyć pralnicę od sieci elektrycznej. ■ Odczekać przynajmniej 2 minuty , zanim znowu podłączy się pralnicę do sieci elektrycznej. ■ Włączyć z powrotem pralnicę. ■ Uruchomić ponownie program. Jeśli komunikat błędu pojawi się ponownie, wezwać serwis.

Komunikat błędu na wyświetlaczu¹

Problem	Przyczyna i postępowanie
i Pusty pojemnik dozujący	Jeden z pojemników na środki piorące dla zewnętrznego dozowania jest pusty. ■ Napełnić pojemnik na środki piorące.
i Pusty pojemnik dozujący 1	Pojemnik na środki piorące 1 dla zewnętrznego dozowania jest prawie pusty. Komunikat może dotyczyć pojemników 1 do 6. ■ Napełnić pojemnik na środki piorące. ■ Zresetować licznik wczesnego ostrzegania pojemnika (patrz rozdział „Poziom administrator“, punkt „Licznik wczesnego ostrzegania“).
i Sprawdzić dopływ ciepłej wody	Dopływ ciepłej wody jest zablokowany lub utrudniony. ■ Sprawdzić, czy zawór ciepłej wody jest wystarczająco otwarty. ■ Sprawdzić, czy wąż dopływowy nie jest załamany.
i Wypoziomować urządzenie. Wirowanie prania nie jest optymalne	Podczas wirowania końcowego ustawiona ilość obrotów wirowania nie została osiągnięta z powodu zbyt dużego niewyważenia. ■ Sprawdzić, czy pralnica jest wypoziomowana. ■ Odwirować ponownie pranie.
i Urządzenie nieuszczelne	Pralnica lub zawór spustowy są nieuszczelne. ■ Zamknąć zawór z wodą. ■ Wezwać serwis.
i Urządzenie nie może połączyć się z siecią. Proszę wezwać serwis.	Miele@home jest niedostępne. ■ Wyłączyć pralnicę. ■ Włączyć z powrotem pralnicę. ■ Powiadomić serwis, jeśli komunikat pojawi się ponownie. Pralnica może być nadal używana. ■ Nacisnąć przycisk dotykowy <i>OK</i> .



¹ Wskazówki są wyświetlane na koniec programu oraz przy włączaniu i muszą zostać potwierdzone przyciskiem dotykowym *OK*.

Co robić, gdy...

Niezadowolające efekty prania

Problem	Przyczyna i postępowanie
Pranie nie zostaje dopra- ne w płynnym środku piorącym.	<p>Środki piorące w płynie nie zawierają wybielaczy. Plamy z owoców, kawy lub herbaty mogą nie zostać usunięte.</p> <ul style="list-style-type: none">■ Zastosować proszek do prania z wybielaczem.■ Napełnić komorę (III) solą do odplamiania, a środek piorący w płynie podać w dozowniku kulowym.■ Nigdy nie podawać razem do szuflady środków piorących w płynie i soli do odplamiania.
Na upranych ciemnych tekstyliach znajdują się białe pozostałości, po- dobne do proszku do prania.	<p>Środki piorące zawierają nierozpuszczalne w wodzie składniki (zeolity) do zmiękczenia wody. To one osadzają się na tekstyliach.</p> <ul style="list-style-type: none">■ Spróbować usunąć pozostałości po wysuszeniu za pomocą szczoteczki.■ Ciemne tekstylia należy w przyszłości prać w środkach piorących bez zeolitów. Środki piorące w płynie z reguły nie zawierają zeolitów.
Tekstylia ze szczególnie tłustymi zabrudzeniami nie są dobrze wyczysz- czone.	<ul style="list-style-type: none">■ Wybrać program z praniem wstępnym. Przeprowadzić pranie wstępne ze środkiem piorącym w płynie.■ Do prania głównego stosować nadal dostępne w handlu proszki do prania. <p>Do mocno zabrudzonej odzieży roboczej do prania głównego zalecane są dedykowane środki piorące. Proszę zasięgnąć informacji w wyspecjalizowanych punktach sprzedaży środków piorących i czyszczących.</p>
Na upranych tkaninach pozostają szare, ela- styczne osady (tłuste wykwity).	<p>Dozowanie środków piorących było za niskie. Pranie było mocno zabrudzone tłuszczem (olejami, maściami).</p> <ul style="list-style-type: none">■ Przy tak zabrudzonym praniu należy albo dodać więcej środka piorącego, albo zastosować środek piorący w płynie.■ Przed następnym praniem należy uruchomić program piorący o temperaturze 60 °C z płynnym środkiem piorącym bez prania.

Ogólne problemy z pralnicą

Problem	Przyczyna i postępowanie
Pralnica nie stoi spokojnie podczas wirowania.	Nóżki urządzenia nie stoją równomiernie i nie są zakontrolowane. <ul style="list-style-type: none"> ■ Wyrównać pralnicę stabilnie i zakontrolować nóżki.
W szufladzie na środki piorące pozostają większe pozostałości środków piorących.	Ciśnienie wody jest niewystarczające. <ul style="list-style-type: none"> ■ Wyczyścić sitka w dopływie wody.
	Proszek do prania w połączeniu ze środkami odwapniającymi wodę ma tendencje do sklejanja. <ul style="list-style-type: none"> ■ Wyczyścić szufladę na środki piorące, a w przyszłości napełniać najpierw środki piorące i dopiero potem środki odwapniające wodę.
Płyn zmiękczający nie jest całkowicie spłukiwany lub w komorze  zostaje zbyt dużo wody.	Zasysacz nie jest prawidłowo osadzony lub jest zatkany. <ul style="list-style-type: none"> ■ Wyczyścić zasysacz, patrz rozdział „Czyszczenie i konserwacja“, punkt „Czyszczenie szuflady na środki piorące“.
Na wyświetlaczu jest obcy język.	Ustawienia języka zostały zmienione. <ul style="list-style-type: none"> ■ Wyłączyć i z powrotem włączyć pralnicę. <p>Na wyświetlaczu jest pokazywany ustawiony język administracyjny.</p>
	Język administracyjny został zmieniony. <ul style="list-style-type: none"> ■ Ustawić swój zwykły język (patrz rozdział „Poziom administrator“, punkt „Język“).
Pralnica nie odwirowała prania tak jak zwykle. Panie jest jeszcze mokre.	Przy wirowaniu końcowym zostało zmierzone duże niewyważenie i nastąpiło automatyczne zredukowanie ilości obrotów. <ul style="list-style-type: none"> ■ Zawsze wkładać do bębna duże i małe sztuki prania, żeby osiągnąć lepsze rozłożenie ładunku.
Bęben się nie porusza, ale program odbywa się dalej.	<ul style="list-style-type: none"> ■ Wyłączyć pralnicę przyciskiem  i włączyć ją z powrotem. ■ Zwrócić uwagę na komunikat na wyświetlaczu. ■ Nacisnąć przycisk <i>Start/Stop</i>. <p>Bęben znowu się obraca i program jest kontynuowany.</p>

Co robić, gdy...

Nie można otworzyć drzwiczek

Problem	Przyczyna i postępowanie
Drzwiczki nie dają się otworzyć podczas prania.	Podczas prania drzwiczki są zablokowane. ■ Nacisnąć przycisk dotykowy <i>Start/Stop</i> . ■ Wybrać Przerwanie programu lub Dokładanie prania. Drzwiczki zostają odblokowane i można je teraz otworzyć.
	Stan wody w bębnie jest za wysoki. ■ Przerwać program. Pralka odpompowuje wodę z bębna.
Po zakończeniu lub przerwaniu programu na wyświetlaczu pojawia się komunikat: ⏸️↓ Program przerwany.	W celu ochrony przed oparzeniami nie można otworzyć drzwiczek przy temperaturze kąpeli piorącej wyższej niż 55 °C. ■ Proszę poczekać, aż temperatura w bębnie opadnie i zgaśnie wskazanie na wyświetlaczu.
Wyświetlacz pokazuje komunikat: ⚠️ Zamek drzwiczek jest zablokowany. Wezwać serwis.	Zamek drzwiczek jest zablokowany. ■ Wezwać serwis.

Otwieranie drzwiczek przy zatkany odpływie i/lub braku prądu

⚠ Niebezpieczeństwo porażenia prądem.
Prace związane z czyszczeniem i konserwacją mogą być przeprowadzane wyłącznie na urządzeniu pozbawionym prądu.
Odłączyć pralnicę od sieci elektrycznej.

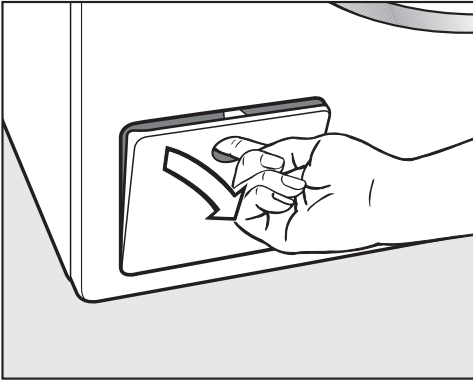

- Otworzyć klapkę systemu odpływowego.

Zatkany odpływ

Gdy odpływ jest zatkany, w pralnicy może się znajdować większa ilość wody (maks. 30 l).

⚠ Niebezpieczeństwo odniesienia oparzeń przez gorącą kąpiel piorącą.
Jeśli tuż przedtem odbywało się pranie w wysokiej temperaturze, wypływająca kąpiel piorąca jest gorąca.
Spuścić ostrożnie kąpiel piorącą.

Opróżnianie bębna...

...za pośrednictwem filtra odpływowego

- Podstawić pod klapkę jakieś naczynie.

Nie wykręcać całkowicie filtra odpływowego.

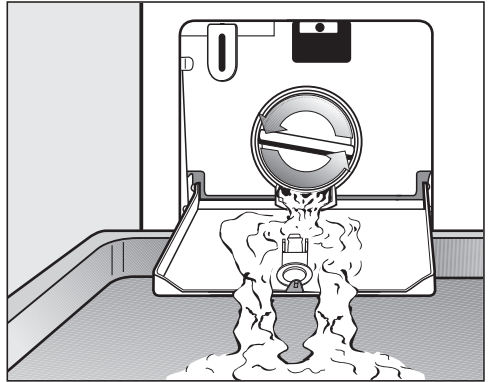

- Odkręcać powoli filtr odpływowy, aż zacznie wypływać woda.
- Dokręcić z powrotem filtr odpływowy, żeby przerwać wypływanie wody.

Co robić, gdy...

Czyszczenie filtra odpływowego

Jeśli nie wypływa już więcej woda:

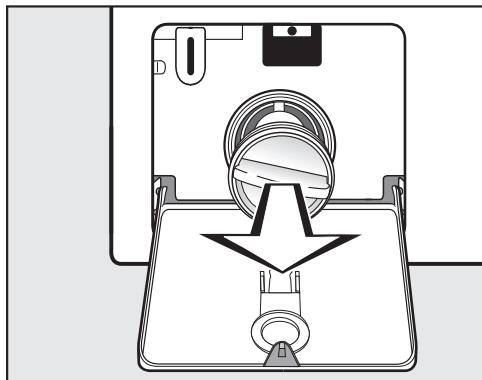

- Wykręcić całkowicie filtr odpływowy.
- Dokładnie wyczyścić filtr odpływowy.

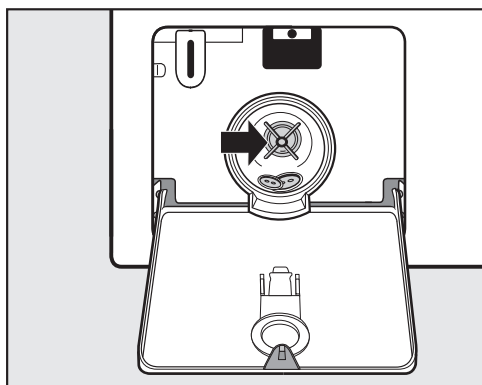

- Sprawdzić, czy skrzydełka pompy spustowej łatwo się obracają.
- Ewentualnie usunąć ciała obce (guziki, monety itp.) i wyczyścić wnętrze.
- Założyć z powrotem filtr odpływowy i dobrze go dokręcić.

⚠ Szkodę przez wypływającą wodę. Jeśli filtr odpływowy nie zostanie z powrotem założony i dobrze dokręcony, z pralnicy będzie wypływać woda. Założyć z powrotem filtr odpływowy i dobrze go dokręcić.

Otwieranie drzwiczek

⚠ Niebezpieczeństwo zranień przez obracający się bęben. Przy sięganiu do obracającego się jeszcze bębna zachodzi znaczne ryzyko odniesienia obrażeń. Przed wyjęciem prania zawsze należy się upewnić, że bęben jest nieruchomy.

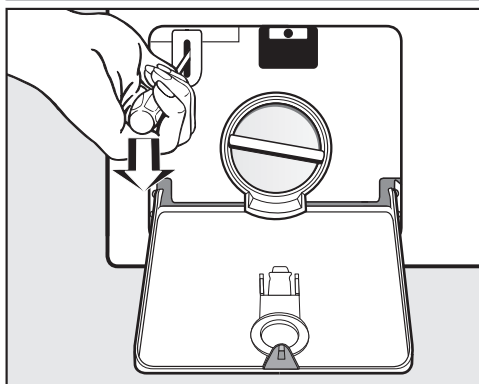

- Odblokować drzwiczki za pomocą śrubokręta.
- Otworzyć drzwiczki przez pociągnięcie.

Kontakt w przypadku wystąpienia usterki

W razie wystąpienia usterek, których nie można usunąć samodzielnie, proszę powiadomić sprzedawcę Miele lub serwis Miele.

Dane kontaktowe serwisu Miele znajdują się na końcu tego dokumentu.

Serwis wymaga podania modelu i numeru fabrycznego urządzenia. Obie te informacje znajdują się na tabliczce znamionowej.

Tabliczkę znamionową można znaleźć nad szybą drzwiczek, gdy drzwiczki pralnicy zostaną otwarte:

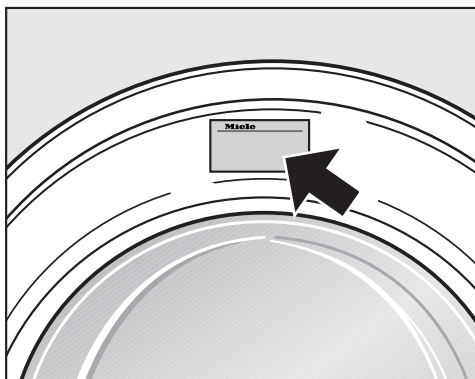

Wyposażenie dodatkowe

Wyposażenie dodatkowe dla tej pralnicy można nabyć w sklepach specjalistycznych lub w serwisie firmy Miele.

Instalacja

Widok z przodu

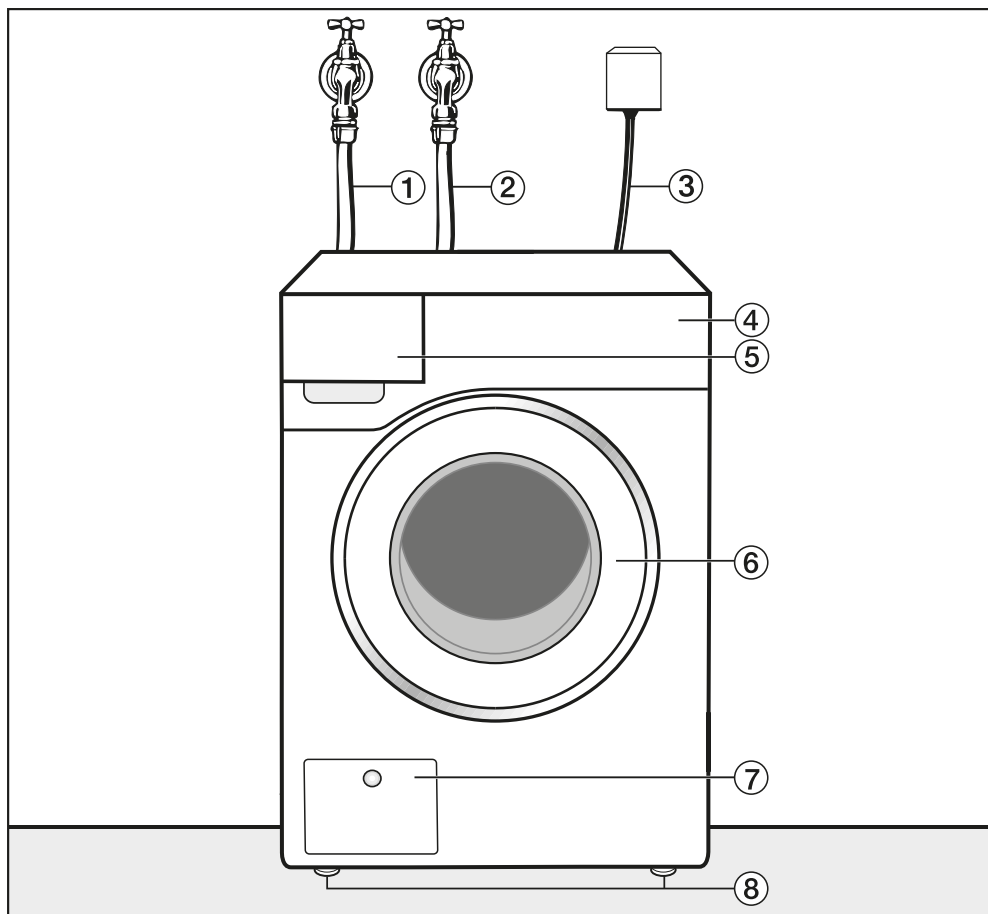

- ① Wąż dopływowy wody zimnej
- ② Wąż dopływowy wody ciepłej (gdy zamontowany)
- ③ Przyłącze elektryczne
- ④ Panel sterowania
- ⑤ Komora splotowania środków piorących
- ⑥ Drzwiczki
- ⑦ Klapka filtra odpływowego i pompy spustowej
- ⑧ Nóżki regulowane na wysokość

Widok z tyłu

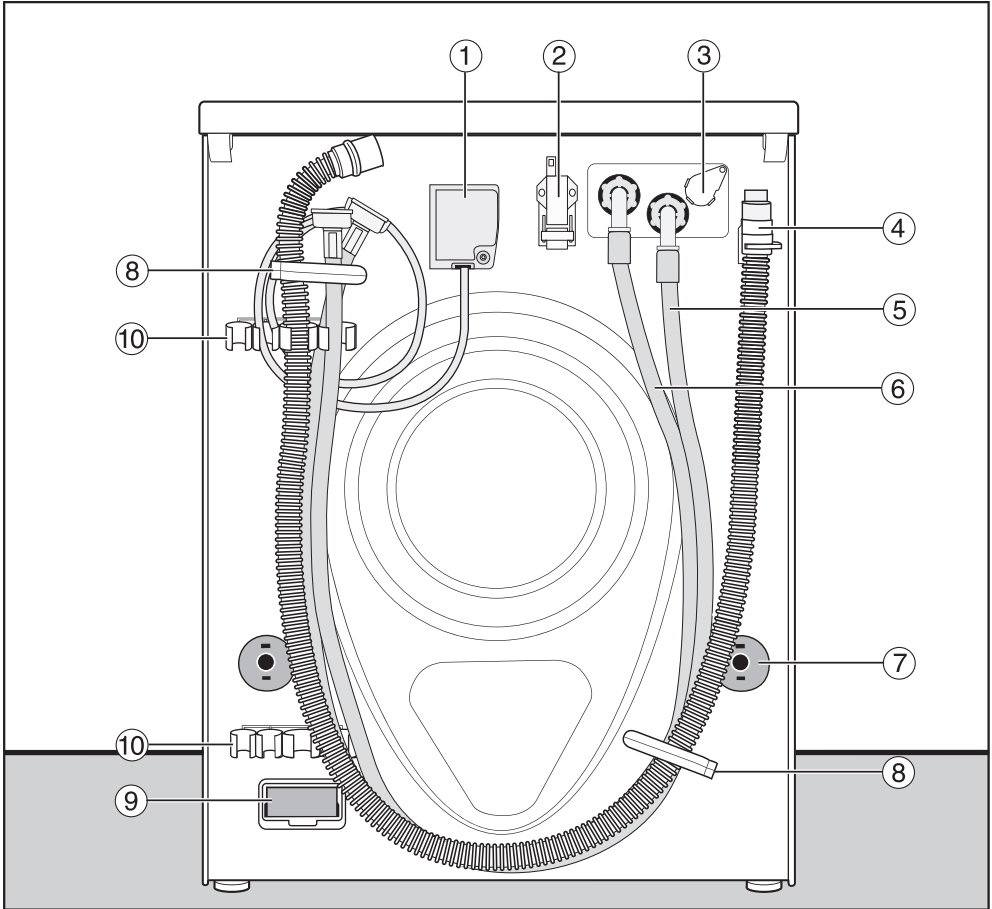

- ① Przyłącze elektryczne
- ② Złącze dla komunikacji z zewnętrznymi urządzeniami
- ③ Miejsce do podłączenia zewnętrznego dozownika
- ④ Wąż odpływowy
- ⑤ Wąż dopływowy (woda zimna)
- ⑥ Wąż dopływowy (woda ciepła), gdy zamontowany
- ⑦ Krążki zabezpieczające z drążkami transportowymi
- ⑧ Uchwyty transportowe dla węży
- ⑨ Wnęka modułowa (dla zewnętrznego modułu komunikacyjnego)
- ⑩ Uchwyt na wyjęte zabezpieczenie transportowe

Instalacja

Sytuacje instalacyjne

Widok z boku

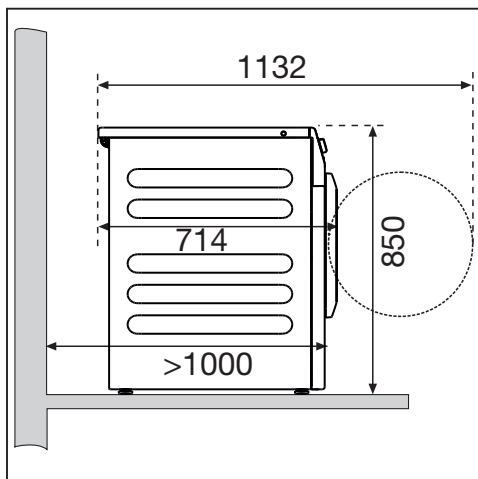

Ustawienie pralnicy z suszarką w słupku

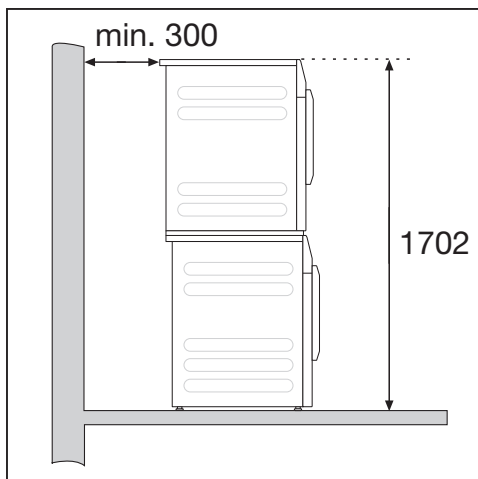

Pralnica może zostać zestawiona z suszarką Miele w formie słupka. W tym celu wymagany jest zestaw połączeniowy (wyposażenie dodatkowe).

⚠ Ustawienie pralnicy z suszarką w słupku na cokole Miele jest niedozwolone.

Ustawienie na cokole

Pralnica może zostać ustawiona na cokole stalowym (podbudowa otwarta lub zamknięta, wyposażenie dodatkowe) lub na cokole betonowym.

⚠ Niebezpieczeństwo odniesienia zranień przez niezabezpieczoną pralnicę.

Przy ustawieniu na cokole istnieje niebezpieczeństwo, że pralnica przy wirowaniu może spaść z cokołu. Zabezpieczyć pralnicę za pomocą dostarczonych pałąków mocujących.

Wskazówki dotyczące ustawienia

Odstępy od ściany stanowią zalecenia w celu ułatwienia prac serwisowych. W przypadku ograniczonych warunków zabudowy urządzenie może również zostać dosunięte do ściany.

Ta pralnica nie jest przeznaczona do zabudowy podblatowej.

⚠ Uszkodzenia przez wnikającą wilgoć.

Wnikająca wilgoć może doprowadzić do uszkodzenia podzespołów elektrycznych.

Nie ustawiać urządzenia w bezpośrednim sąsiedztwie lub bezpośrednio nad otwartym odpływem podłogowym lub otwartą rynną ściekową.

Transport pralnicy na miejsce ustawienia

⚠ Niebezpieczeństwo zranień przez nieprawidłowy transport.

Gdy pralnica się przewróci, może spowodować zranienia i uszkodzenia. Przy transporcie pralnicy należy zwrócić uwagę na jej stabilność.

Transport pralnicy za pomocą wózka przechyłnego

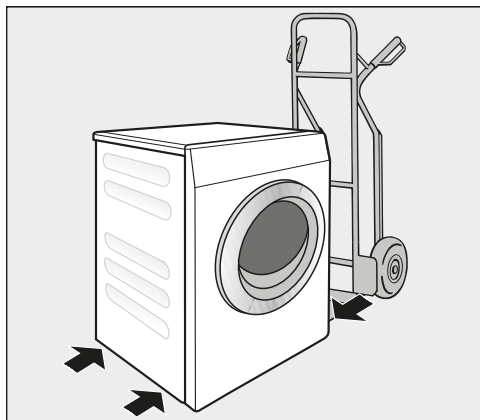

- Pralnicę należy transportować za pomocą wózka przechyłnego wyłącznie na prawym lub lewym boku.

⚠ Szkody przez nieprawidłowy transport.

Tylna lub przednia ścianka pralnicy mogą zostać uszkodzone przy transporcie za pomocą wózka przechyłnego.

Transportować pralnicę na wózku przechyłnym zawsze bokiem.

Przenoszenie pralnicy do miejsca ustawienia

Tyłny występ pokrywy dysponuje możliwością uchwycenia podczas transportu.

⚠ Niebezpieczeństwo zranień przez nie zamocowaną pokrywę.

Tyłne mocowanie pokrywy może się stać łamliwe ze względu na czynniki zewnętrzne. Pokrywa może się odebrać przy przenoszeniu.

Sprawdzić wytrzymałość występu pokrywy przed przenoszeniem.

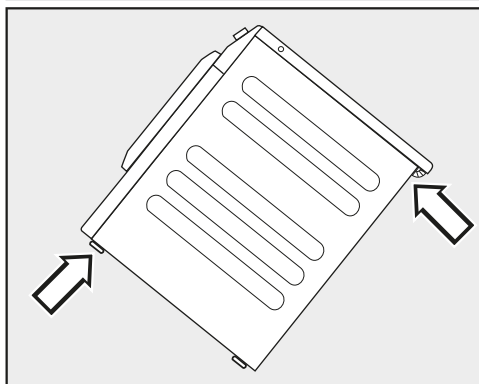

- Przenosić pralnicę za przednie nóżki urządzenia i tylny występ pokrywy.

Instalacja

Miejsce ustawienia

Najlepszym podłożem do ustawienia jest strop betonowy. Strop betonowy, w przeciwieństwie do stropów z belek drewnianych lub innych stropów o „miękkich” właściwościach, jest narażony w niewielkim stopniu na wibracje przy wirowaniu.

- Ustawić pralnicę poziomo i stabilnie.
- Nie ustawiać pralnicy na miękkich okładzinach podłogowych, ponieważ w przeciwnym razie pralnica będzie wibrować podczas wirowania.

Przy ustawieniu na stropie z belek drewnianych:

- Ustawić pralnicę na płycie ze sklejki (przynajmniej 70 x 60 x 3 cm). Skręcić płytę w możliwie wielu punktach z belkami nośnymi, nie tylko z deskami podłogowymi.

Wskazówka: Ustawić pralnicę w narożniku pomieszczenia. W narożniku stabilność stropu jest największa.

Usuwanie zabezpieczenia transportowego

Wymijowanie lewego drążka transportowego

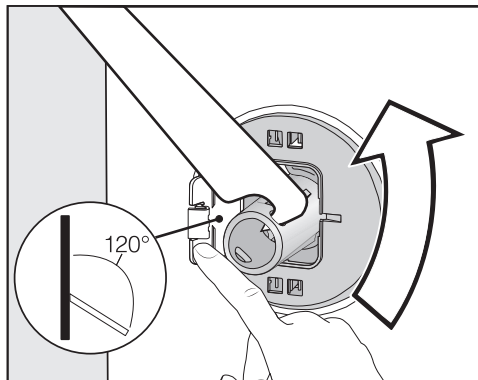

- Nacisnąć kłapkę na zewnątrz i obrócić drążek transportowy o 90° za pomocą załączonego klucza płaskiego.

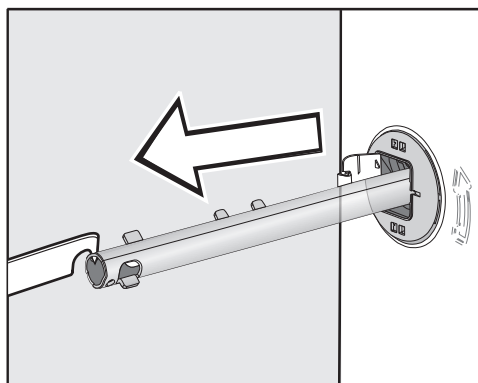

- Wyciągnąć drążek transportowy.

Wymowanie prawego drążka transportowego

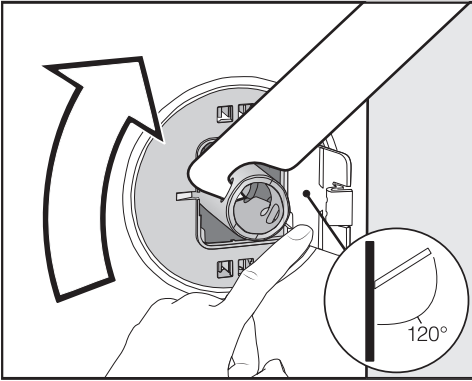

- Nacisnąć klapkę na zewnątrz i obrócić drążek transportowy o 90° za pomocą załączonego klucza płaskiego.

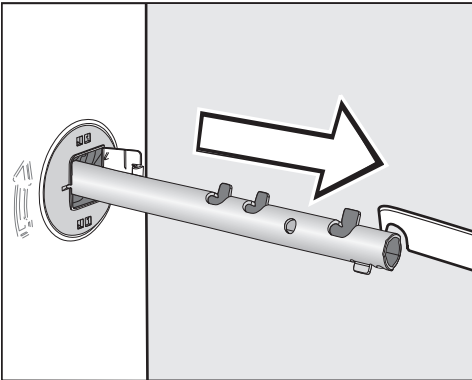

- Wyciągnąć drążek transportowy.

Zamykanie otworów

⚠ Niebezpieczeństwo zranień przez ostre krawędzie.

Przy sięganiu do niezasklepionych otworów istnieje niebezpieczeństwo odniesienia zranień.

Zaślepić otwory po wyjętym zabezpieczeniu transportowym.

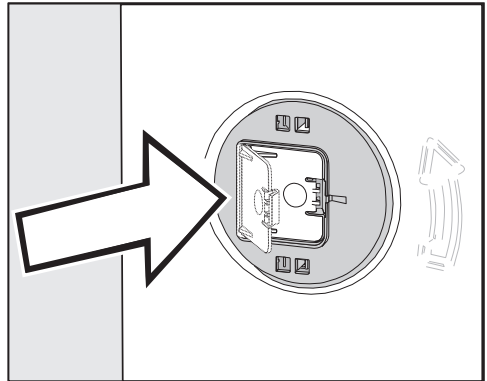

- Docisnąć dobrze klapki aż do zatrzaśnięcia.

Instalacja

Mocowanie drążków transportowych

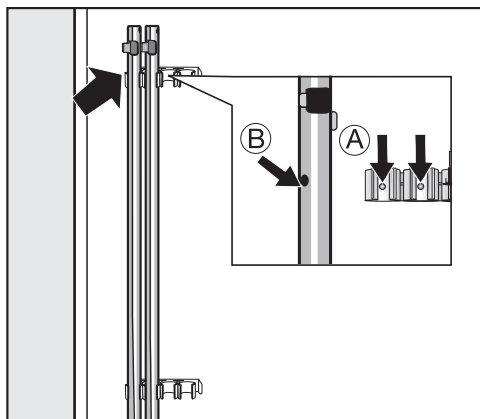

- Zamocować drążki transportowe na tylnej ścianie pralnicy.

Wskazówka: Zwrócić uwagę na to, żeby otwory (B) zostały nałożone na wypustki (A).

⚠ Szkoły przez nieprawidłowy transport.

Przy transporcie bez zabezpieczenia transportowego pralnica może zostać uszkodzona.

Zachować zabezpieczenie transportowe. Przed transportem pralnicy (np. przy przeprowadzce) należy z powrotem zamocować zabezpieczenie transportowe.

Montaż zabezpieczenia transportowego

Otwieranie kłapek

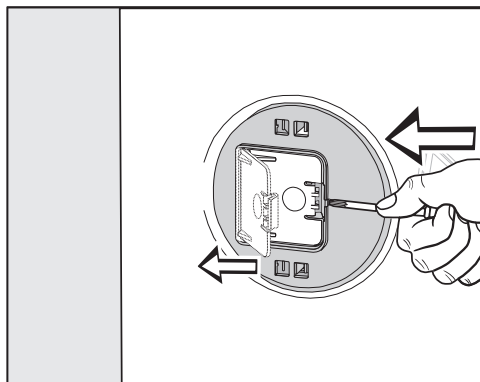

- Nacisnąć na zaczep za pomocą spiczastego przedmiotu, np. wąskiego śrubokręta.

Kłapka się otwiera.

Montowanie drążków transportowych

- Dokonać montażu w kolejności odwrotnej do demontażu.

Wskazówka: Unieść nieco bęben, żeby ułatwić wsunięcie drążków transportowych.

Wypoziomowanie pralnicy

Pralnica musi stać pionowo i równo na wszystkich czterech nóżkach, aby zagwarantować jej bezusterkową pracę.

Nieprawidłowe ustawienie podnosi zużycie wody i energii, a pralnica może się przemieszczać.

Wykręcanie i kontrowanie nóżek

Wyrównywanie pralnicy następuje za pośrednictwem 4 wykręcanych nóżek. W stanie fabrycznym wszystkie nóżki są wkręcone do końca.

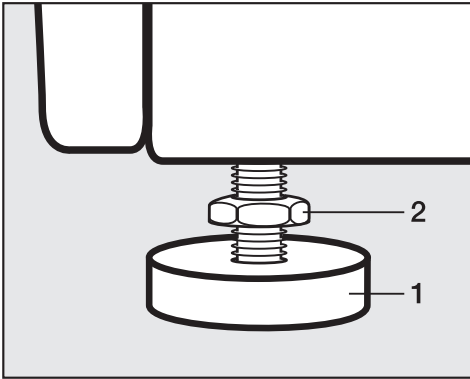

- Odkręcić nakrętkę kontruującą **2** za pomocą załączonego klucza płaskiego w kierunku ruchu wskazówek zegara. Wykręcić nakrętkę kontruującą **2** razem z nóżką **1**.

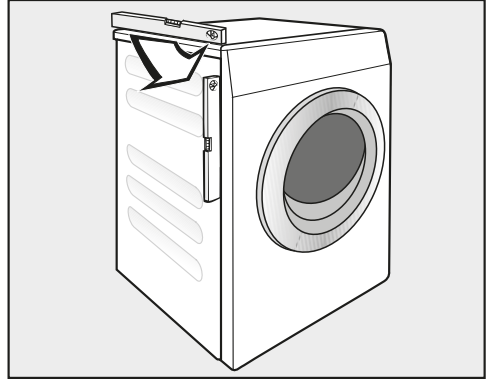

- Sprawdzić za pomocą poziomnicy, czy pralnica jest wypoziomowana.
- Przytrzymać nóżkę **1** za pomocą szczypiec hydraulicznych. Dokręcić nakrętkę kontruującą **2** z powrotem do obudowy za pomocą załączonego klucza płaskiego.

⚠ Szkody przez nieprawidłowo ustawioną pralnicę.

W przypadku niezakontrowanych nóżek istnieje niebezpieczeństwo, że pralnica będzie się przesuwac.

Dokręcić dobrze do obudowy wszystkie 4 nakrętki kontruujące. Sprawdzić także nóżki, które nie były wykręcane przy wyrównywaniu.

Instalacja

Pałąk mocujący dla cokołu

Pałąk mocujący zapobiega spadnięciu pracującej pralnicy z cokołu.

Mocowanie za pomocą pałąka mocującego jest przewidziane wyłącznie dla cokołu z betonu. Cokół musi być płaski i wypoziomowany. Podbudowa cokołu musi mieć wytrzymałość wystarczającą do zniesienia obciążeń fizycznych.

Sprawdzić przed montażem, czy cokół spełnia wymagania dotyczące wymiarów minimalnych.

Wysokość: 6 cm

Szerokość: 60 cm

Głębokość: 65 cm

Pozycjonowanie pałąka mocującego

 Niebezpieczeństwo zranień przez ostre krawędzie.

Pałąk mocujący ma ostre krawędzie.

Można się o nie pociąć.

Zachować ostrożność przy chwytaniu pałąka mocującego.

Przy instalacji pałąka mocującego zakładać rękawice ochronne.

Przednie nóżki urządzenia muszą być wykręcone przynajmniej na 3 mm.

Pralnica musi być już wypoziomowana (patrz rozdział „Instalacja”, punkt „Wyrównywanie pralnicy”).

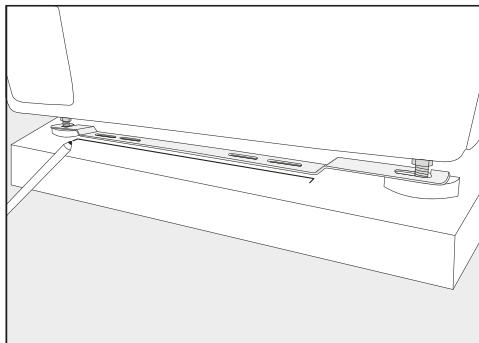

- Założyć pałąk mocujący na przednie nóżki urządzenia.
- Zaznaczyć ołówkiem pozycję przedniej krawędzi pałąka mocującego.
- Zdjąć pałąk mocujący z nóżek urządzenia.
- Przesunąć pralnicę ostrożnie, aż będzie wystarczająco dużo miejsca do zamontowania pałąka mocującego.

Montaż pałąka mocującego

- Ułożyć pałąk mocujący na cokole przy zaznaczeniu.
- Zaznaczyć pośrodku obu zewnętrznych podłużnych otworów po jednym punkcie do wywiercenia otworu.
- Wywiercić 2 otwory (8 mm) o głębokości ok. 55 mm.
- Włożyć kołki w wywiercone otwory.

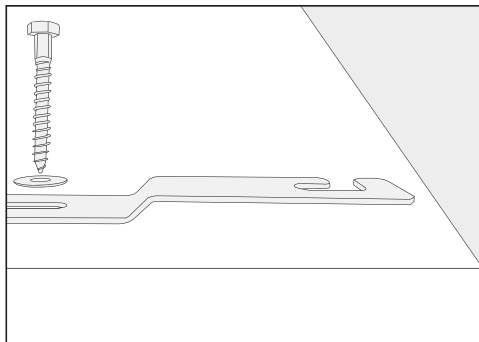

- Zamontować pałąk mocujący za pomocą śrub sześciokątnych i podkładek.

Nie dokręcać jeszcze mocno śrub, żeby pałąk mocujący dawał się przesunąć na boki.

Mocowanie pralnicy za pomocą pałąka mocującego

- Dosunąć pralnicę z powrotem do zamontowanego pałąka mocującego.

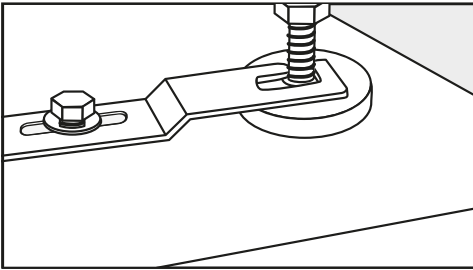

- Przełożyć nóżki urządzenia pomiędzy stopką i nakrętką kontrolującą przez otwory w pałąku mocującym.
- Przesunąć pałąk mocujący do oporu w prawo.
- Dokręcić mocno śruby sześciokątne za pomocą klucza płaskiego.

Pralnica jest zamocowana w pałąku mocującym.

Zewnętrzne urządzenia sterujące

Do podłączenia zewnętrznych urządzeń sterujących (np. urządzeń inkasujących lub sterowania obciążeniem) jest wymagany moduł dodatkowy „XCI-Box“.

System inkasujący

Pralnica może zostać wyposażona w system inkasujący (wyposażenie dodatkowe).

Wymagane przy tym przeprogramowanie może zostać dokonane wyłącznie przez serwis lub sprzedawcę firmy Miele.

Wymagane regularnie monety lub żetony z urządzenia inkasującego. W przeciwnym razie nastąpi zablokowanie urządzenia wrzutowego.

Instalacja

Przyłącza wodne

Tylko dla Niemiec

W celu ochrony wody pitnej, pomiędzy zaworem wody i węzłem dopływowym musi zostać zamontowane dołączone zabezpieczenie przeciwwrotne. Przy fachowo wykonanej instalacji domowej przewidziane tutaj przyłącza (np. zawór kątowy) są już wyposażone w to zabezpieczenie. Proszę się upewnić, że zawór przeciwwrotny występuje w Państwa instalacji domowej.

Przy zastosowaniu oddzielnego zabezpieczenia przeciwwrotnego należy przestrzegać następującej kolejności:

1. Zamocować zabezpieczenie przeciwwrotne na przyłączu wody.
2. Zamocować wąż doprowadzający wodę na zabezpieczeniu przeciwwrotnym.

 Zagrożenie zdrowia i szkody przez zanieczyszczoną wodę zasilającą.

Jakość wody zasilającej musi odpowiadać zaleceniom dla wody pitnej w kraju użytkowania pralki.

Zawsze podłączać pralkę do ujęcia wody pitnej.

Przyłącze wody zimnej

Ciśnienie dynamiczne musi wynosić co najmniej 100 kPa i nie może przekraczać 1000 kPa. Jeśli ciśnienie jest wyższe niż 1000 kPa, należy zainstalować ciśnieniowy zawór redukcyjny.

Do podłączenia wymagany jest zawór wodny z gwintem $\frac{3}{4}$ ". Jeśli brakuje takiego zaworu, wówczas pralka może zostać podłączona do instalacji wody pitnej wyłącznie przez uprawnionego instalatora.

Połączenie gwintowe znajduje się pod ciśnieniem wody w przyłączu. Proszę skontrolować, czy połączenie jest szczelne. Otworzyć powoli zawór z wodą. W razie potrzeby skorygować ułożenie uszczelki i samo połączenie gwintowe.

Wąż dopływowy dla wody zimnej nie nadaje się do podłączenia do wody ciepłej.

Przełączanie na tryb wody zimnej

Gdy pralka nie jest podłączona do wody ciepłej, ustawienia *Woda Pranie główne*, *Woda Pranie wstępne* i *Woda Płukanie* muszą zostać ustawione na $<20^\circ$ (patrz rozdział „Poziom administrator“).

- Odkręcić wąż ciepłej wody.
- Nakręcić dostarczoną zaślepkę.

Konserwacja

W przypadku wymiany należy stosować wyłącznie oryginalne węże Miele z wytrzymałością na rozzerwanie 7000 kPa.

W celu ochrony zaworu dopływowego w wolnym końcu węża dopływowego i w króćcu dopływowym znajdują się sitka.

Nie wolno usuwać żadnego z tych siatek.

Wyposażenie dodatkowe - przedłużenie węża

Jako wyposażenie dodatkowe w handlu specjalistycznym lub w serwisie Miele dostępne są węże o długości 2,5 lub 4,0 m.

Przyłącze wody ciepłej*

Temperatura ciepłej wody nie może przekraczać 70 °C.

Aby zużycie energii w trybie działania z ciepłą wodą było możliwie najniższe, pralka powinna być podłączona do obiegowego przewodu ciepłej wody. Instalacje dedykowane (oddzielne przewody do źródła ciepłej wody) powodują, w przypadku przerw w użytkowaniu, stygnięcie wody znajdującej się w przewodzie. Do nagrzania kąpieli potrzeba wówczas więcej energii elektrycznej.

Dla przyłącza ciepłej wody obowiązują takie same warunki jak dla przyłącza zimnej wody.

Wąż dopływowy (ciepły - czerwone paski) podłącza się do zaworu wodnego.

Podłączenie pralki wyłącznie do przewodu z ciepłą wodą nie jest możliwe.

* w przypadku niektórych wersji urządzenia wąż ciepłej wody nie jest zamontowany.

Przełączanie na tryb działania z ciepłą wodą

Gdy pralka ma być podłączona do wody ciepłej, ustawienia *Woda Pranie główne*, *Woda Pranie wstępne* i *Woda Płukanie* mogą zostać ustawione na ciepłą (patrz rozdział „Poziom administrator“).

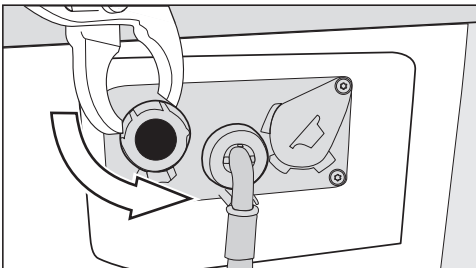

- Odkręcić zaślepkę z zaworu ciepłej wody.
- Przykręcić wąż ciepłej wody.

Odptyw wody

Pompa spustowa

Kąpiel piorąca jest odpompowywana przez pompę spustową o wysokości tłoczenia 1 m. Aby nie utrudniać odpływu wody, wąż musi być ułożony bez załamań. Na końcu węża można zaczepić kabłąk (wyposażenie dostarczone).

Możliwości odprowadzenia wody

1. Podłączenie do plastikowej rury kanalizacyjnej z mufą gumową (syfon nie jest bezwzględnie konieczny).
2. Podłączenie do umywalki za pomocą króćca plastikowego.
3. Odpływ do kratki ściekowej w podłodze.

W razie potrzeby wąż może zostać przedłużony do 5 m. Niezbędne akcesoria są do nabycia w handlu specjalistycznym lub w serwisie Miele.

Dla wysokości odpompowywania większych niż 1 m (wysokość pompowania maksymalnie do 1,6 m) w sklepach specjalistycznych lub w serwisie firmy Miele można nabyć zamienną pompę spustową.

Instalacja

Podłączenie elektryczne

Opis dotyczy pralnic z wtyczką i pralnic bez wtyczki sieciowej.

Dla pralnic z wtyczką obowiązują:

- Pralnica jest gotowa do podłączenia.
- Należy zawsze zagwarantować dostępność wtyczki, żeby istniała możliwość odłączenia pralnicy od zasilania.

 Szkody przez nieprawidłowe napięcie przyłączeniowe.

Informacje dotyczące wartości znamionowych i odpowiedniego zabezpieczenia znajdują się na tabliczce znamionowej.

Proszę porównać dane na tabliczce znamionowej z parametrami sieci elektrycznej.

Podłączenie może nastąpić wyłącznie do instalacji elektrycznej wykonanej zgodnie z obowiązującymi normami.

Ze względów bezpieczeństwa nie należy stosować żadnych przedłużaczy lub gniazd wielokrotnych, żeby wykluczyć potencjalne źródło zagrożeń (np. zagrożenie pożarowe przez przegrzanie).

Jeśli zostało przewidziane podłączenie na stałe, instalacja powinna być wyposażona w urządzenie rozłączające wszystkie bieguny. Jako urządzenia rozłączające obowiązują ogólnie dostępne przełączniki z rozwarciem styków przynajmniej 3 mm. Należą tutaj przełączniki instalacyjne, bezpieczniki i styczniki (IEC/EN 60947). To podłączenie może zostać wykonane wyłącznie przez elektroinstalatora.

Połączenie wtykowe lub urządzenie rozłączające musi być dostępne w każdej chwili.

 Niebezpieczeństwo porażenia prądem.

Gdy pralnica jest odłączona od sieci, miejsce odłączenia musi być zabezpieczone przed przypadkowym ponownym włączeniem.

Proszę zatroszczyć się o to, żeby urządzenie rozłączające było zamykane lub miejsce rozłączenia powinno być przez cały czas pod kontrolą.

Nowa instalacja przyłączy, zmiany w instalacji lub kontrole przewodu ochronnego włącznie z ustaleniem właściwego zabezpieczenia mogą być podejmowane wyłącznie przez uprawnionych elektryków, ponieważ znają oni obowiązujące przepisy i szczególne wymagania lokalnych zakładów energetycznych.

Przestrzegać wskazówek na planie instalacyjnym, jeśli pralnica ma zostać przełączona na inny rodzaj napięcia. Przełączenie może być dokonane wyłącznie przez autoryzowanego specjalistę lub serwis firmy Miele.

Dane techniczne

Wysokość	850 mm
Szerokość	596 mm
Szerokość (urządzenia z pokrywą ze stali szlachetnej)	605 mm
Głębokość	714 mm
Głębokość przy otwartych drzwiczkach	1132 mm
Ciężar	ok. 100 kg
Maksymalne obciążenie podłoża w czasie pracy	3000 N
Ładowność	6,0 kg suchego prania
Napięcie przyłączeniowe	patrz tabliczka znamionowa z tyłu urządzenia
Moc przyłączeniowa	patrz tabliczka znamionowa z tyłu urządzenia
Zabezpieczenie	patrz tabliczka znamionowa z tyłu urządzenia
Poziom emisyjny ciśnienia akustycznego L_{pA} zgodnie z EN ISO 11204/11203	< 70 dB re 20 μ Pa
Dynamiczne ciśnienie wody minimalnie	100 kPa (1 bar)
Dynamiczne ciśnienie wody maksymalnie	1000 kPa (10 bar)
Długość węża dopływowego	1,55 m
Długość węża odpływowego	1,50 m
Wysokość odpompowywania maksymalnie	1,00 m
Długość kabla przyłączeniowego	1,80 m
Zastosowane normy bezpieczeństwa	wg EN 50571, EN 60335
Znaki certyfikacyjne	patrz tabliczka znamionowa
Zakres częstotliwości modułu WiFi	2,4000 GHz – 2,4835 GHz
Maksymalna moc nadawania modułu WiFi	< 100 mW

Dane techniczne

Deklaracja zgodności

Niniejszym Miele oświadcza, że ta pralka spełnia wymagania Dyrektywy 2014/53/WE.

Pełny tekst deklaracji zgodności WE jest dostępny pod jednym z poniższych adresów internetowych:

- Produkty, Pobieranie, na stronie www.miele.pl
- Serwis, Materiały informacyjne, na stronie www.miele.pl/domestic/materialy-informacyjne-miele-385.htm przez podanie nazwy produktu lub numeru fabrycznego

Menu z ustawieniami na poziomie administratora  jest zablokowane przed niepożądanym dostępem. Menu można otworzyć za pomocą kodu.

Dostęp poprzez kod

Poziom administratora musi zostać otwarty za pomocą kodu.

Kod brzmi **000** (ustawienie fabryczne).



Zmiana kodu

Kod dostępowy do poziomu administratora można zmienić, żeby zabezpieczyć pralnicę przed nieuprawnionym dostępem.

Jeśli kod nie będzie później znany, należy poinformować serwis. Serwis musi zresetować kod.

Zanotować nowy kod i zachować go w bezpiecznym miejscu.

Otwieranie poziomu administratora

- Obrócić pokrętkę programatora np. na program *Mop 60 °C*.
- Nacisnąć przycisk dotykowy *Pozostałe wybory* .
- Nacisnąć przycisk dotykowy *Poziom administratora* .

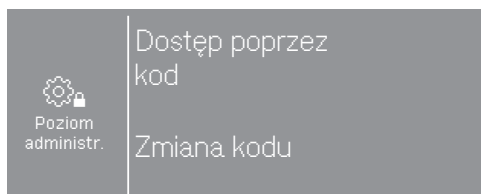

- Wybrać Dostęp poprzez kod.

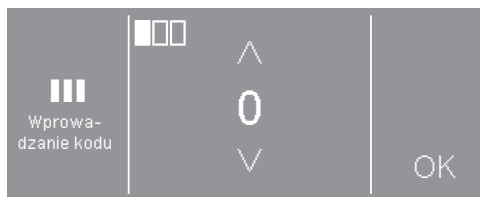

- Wprowadzić pojedynczo cyfry, potwierdzając każdą za pomocą OK.

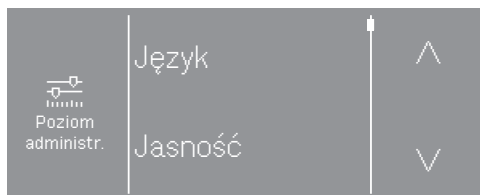

- Wybrać żądane ustawienie.

Niektóre ustawienia są widoczne tylko wtedy, gdy urządzenia zewnętrzne są podłączone poprzez XCI-Box.

Opuszczanie poziomu administratora

- Nacisnąć przycisk dotykowy  lub wyłączyć pralnicę.

Poziom administratora

Język

Wyświetlacz może operować w różnych językach. Poprzez podmenu Język można wybrać ustawiony na stałe język administracyjny.

Dla bieżącego programu język obsługi może zostać zmieniony za pomocą przycisku dotykowego .

Jasność

Jasność wyświetlacza może zostać ustawiona w dziesięciu krokach od 10% do 100%.

Ustawienie fabryczne: 70%

Czas

Po wybraniu formatu czasu można ustawić godzinę.

Format czasu

- 24-godz. (ustawienie fabryczne)
- 12-godz.
- Zegar wył.

Ustawianie

- Teraz można ustawić godzinę.

Głośność syg. końc.

Głośność sygnału dźwiękowego dla końca programu może zostać zmieniona.

Dźwięk jest ustawiany na 7 poziomach i dodatkowo może zostać wyłączony.

Ustawienie fabryczne: Wył.

Dźwięk przycisków

Można zmienić głośność sygnału dźwiękowego, który rozlega się przy dotknięciu przycisków dotykowych.

Dźwięk jest ustawiany na 7 poziomach i dodatkowo może zostać wyłączony.

Ustawienie fabryczne: Normalnie

Głośność sygnału powitalnego

Głośność sygnału powitalnego, który rozlega się przy włączaniu pralnicy, może zostać zmieniona.

Dźwięk jest ustawiany na 7 poziomach i dodatkowo może zostać wyłączony.

Ustawienie fabryczne: Normalnie

Dźwięk błędu

Dźwięk sygnału rozlegającego się w przypadku wystąpienia usterki może zostać włączony lub wyłączony.

Ustawienie fabryczne: Wył.

Pamięć

Po uruchomieniu programu pralnica zapamiętuje ostatnio wybrane ustawienia programu prania (temperatura, ilość obrotów i niektóre opcje).

Przy ponownym wybraniu programu prania pralnica wyświetla zapamiętane ustawienia.

Ustawienie fabryczne: Wył.

Bez zagnieceń

Ochrona przed zagniataniem redukuje tworzenie zagnieceń po zakończeniu programu.

Bębny porusza się jeszcze nawet do 30 minut po zakończeniu programu.

Drzwiczki pralnicy mogą zostać otwarte w każdej chwili.

Ustawienie fabryczne: Wł.

Schładzanie kąpeli

Na koniec prania głównego do bębna jest pobierana dodatkowa woda, żeby schłodzić kąpiel piorącą.

Schładzanie kąpeli odbywa się w przypadku wybrania programu o temperaturze wyboru 70 °C i wyższej.

Schładzanie kąpeli powinno zostać uaktywnione:

- przy zawieszeniu węża odpływowego w umywalce lub zlewie, żeby uniknąć ryzyka odniesienia oparzeń.
- w budynkach, w których rury kanalizacyjne nie odpowiadają normie DIN 1986.

Ustawienie fabryczne: wł.

Wyłączanie wskazań

Wyświetlacz zostaje wygaszony, a przycisk *Start/Stop* powoli pulsuje światłem, żeby zaoszczędzić energię.

Zmiana tego ustawienia prowadzi do podwyższonego zużycia energii.

- Wł.
Wyświetlacz pozostaje włączony.
- Wł. po 10 min, nie w bieżącym progr. (ustawienie fabryczne)
Wyświetlacz pozostaje włączony pod-

czas trwania programu, gaśnie jednak w ciągu 10 minut po zakończeniu programu.

- Wł. po 30 min, nie w bieżącym progr.
Wyświetlacz pozostaje włączony podczas trwania programu, gaśnie jednak w ciągu 30 minut po zakończeniu programu.
- Wł. po 10 min
Wyświetlacz zostanie wygaszony po 10 minutach.
- Wł. po 30 min
Wyświetlacz zostanie wygaszony po 30 minutach.

Wyłączanie urządzenia

Pralnica wyłącza się automatycznie. Wyłączenie następuje po zakończeniu programu/ochrony przed zagniataniem lub po włączeniu, jeśli nie nastąpi dalsza obsługa.

Zmiana tego ustawienia prowadzi do podwyższonego zużycia energii.

- Bez wyłączenia
- Wyłączenie po 15 minutach
- Wyłączenie po 20 minutach
- Wyłączenie po 30 minutach (ustawienie fabryczne)

Poziom administratora

Programowanie startu

Sposób wprowadzania czasu przy programowaniu startu może zostać zmieniony lub wyłączony.

- Wył.
Programowanie startu nie może zostać wybrane.
- Koniec programu (ustawienie fabryczne)
Za pomocą funkcji programowania startu można ustalić, kiedy powinno nastąpić zakończenie programu prania.
- Rozpoczęcie programu
Za pomocą funkcji programowania startu można ustalić, kiedy powinno nastąpić rozpoczęcie programu prania.
- Czas do startu
Za pomocą funkcji programowania startu można ustalić, po ilu godzinach program zostanie uruchomiony.

Nazwa programu

W przypadku wybrania programów standardowych na wyświetlaczu może zostać pokazana nazwa programu piorącego.

- Wł. (ustawienie fabryczne)
Przy wybieraniu programu nazwa programu jest wyświetlana przez kilka sekund, zanim pojawi się menu podstawowe.
- Wył.
Menu podstawowe zostanie wyświetlone natychmiast.

Widoczność parametrów

Przy wybieraniu programu są wyświetlane/oferowane różne parametry. Tutaj można ustalić, które parametry nie powinny być wyświetlane. Tych parametrów nie będzie można również więcej zmienić przy wybieraniu programu.

Ustawienie fabryczne: Wszystkie parametry są widoczne.

Woda Pranie wstępne

Można wybrać rodzaj wody dla prania wstępnego.

- <20°
Do prania wstępnego będzie pobierana wyłącznie zimna woda.
- ciepła
Do prania wstępnego będzie dodatkowo pobierana ciepła woda. Pobieranie ciepłej wody jest dozwolone wyłącznie w przypadku wybrania temperatury prania przekraczającej 30 °C.

Woda Pranie główne

Można wybrać rodzaj wody dla prania głównego.

- <20°
Do prania głównego będzie pobierana wyłącznie zimna woda.
- ciepła
Do prania głównego będzie dodatkowo pobierana ciepła woda. Pobieranie ciepłej wody jest dozwolone wyłącznie w przypadku wybrania temperatury prania przekraczającej 30 °C.

Jeśli pralnica nie jest podłączona do ciepłej wody, czasy trwania programów ulegają przedłużeniu i różnią się od pokazwanego czasu pozostałego.

Woda Pierwsze płuk.

W niektórych programach może zostać wybrany rodzaj wody dla pierwszego płukania.

- <20° (ustawienie fabryczne)
Do pierwszego płukania jest pobierana wyłącznie zimna woda.
- ciepła
Do pierwszego płukania jest dodatkowo pobierana ciepła woda.

Woda Ostatnie płuk.

W niektórych programach może zostać wybrany rodzaj wody dla ostatniego płukania.

- <20° (ustawienie fabryczne)
Do ostatniego płukania jest pobierana wyłącznie zimna woda.
- ciepła
Do ostatniego płukania jest pobierana dodatkowo ciepła woda (jest to możliwe tylko w programach o temperaturze wyboru przynajmniej 60 °C).

Obniżone ciśnienie wody

Przy ciśnieniu wody poniżej 100 kPa (1 bar) pralka przerywa program z komunikatem błędu Sprawdzić dopływ wody.

Jeśli nie można podwyższyć ciśnienia wody w instalacji, uaktywnione ustawienie Obniżone ciśnienie wody zapobiegnie przerwaniu programu.

Ustawienie fabryczne: Wył.

Mop Odwadnianie

W standardowych programach do mopów mokre mopy mogą zostać odwodnione na początku programu przez krótkie wirowanie.

Ustawienie fabryczne: Wł.

Mop Temperatura Standard plus

W programach *Mop plus* i *Mop plus + rtu* można zmienić ustawioną wstępnie temperaturę.

- 40 °C (ustawienie fabryczne)
- 60 °C
- 70 °C
- 90 °C

Mopy Dezynf. chem.-term.

W programie *Mop Dezynfekcja chemo-termiczna* można zmienić ustawioną wstępnie przebieg dezynfekcji.

- 40 °C/20 min
- 60 °C/20 min (ustawienie fabryczne)
- 70 °C/10 min

Mop Dezynfekcja term.

W programie *Mop Dezynfekcja termiczna* można zmienić ustawioną wstępnie przebieg dezynfekcji.

- 75 °C/10 min
- 85 °C/15 min (ustawienie fabryczne)

Poziom administratora

Mop mikrofaza

W programach Mop można uaktywnić funkcję dodatkową Mikrofaza.

- nieaktywna, niewidoczna
- dostępna, widoczna
- aktywna, niewidoczna

Mop przyg. Ilość obr.

W programach Mop z wykańczaniem/przygotowywaniem można zmienić ustawioną wstępnie ilość obrotów wirowania.

- 300 obr/min
- 400 obr/min
- 600 obr/min
- 800 obr/min (ustawienie fabryczne)

Ścierki Temp. Standard plus

W programach *Ścierki plus* i *Ścierki plus + rtu* można zmienić ustawioną wstępnie temperaturę.

- 40 °C
- 60 °C (ustawienie fabryczne)
- 70 °C
- 90 °C

Ścierki Dez. ch.-t.

W programie *Ścierki Dezynfekcja chemo-termiczna* można zmienić ustawiony wstępnie przebieg dezynfekcji.

- 40 °C/20 min
- 60 °C/20 min (ustawienie fabryczne)
- 70 °C/10 min

Ścierki Obr. przyg.

W programach *Ścierki* z wykańczaniem/preparacją można zmienić ustawioną wstępnie ilość obrotów wirowania.

- 600 obr/min
- 800 obr/min (ustawienie fabryczne)
- 1000 obr/min
- 1200 obr/min

Czujnik opróżnienia

Kontakt lancy ssącej umożliwia sprawdzenie, czy zewnętrzne zbiorniki płynnych środków piorących są puste. Przy pustych zbiornikach pojawia się komunikat na wyświetlaczu.

- Wył. (ustawienie fabryczne)
Kontrola opróżnienia jest wyłączona.
- Kontakt zwierny
Lance ssące mają kontakt zwierny.
- Kontakt rozwierny
Lance ssące mają kontakt rozwierny.

Licznik wczesn. ostrzeżenia

Wewnętrzny licznik informuje, że jeden z zewnętrznych zbiorników dozujących będzie wkrótce pusty. Odpowiedni licznik musi następnie zostać zresetowany.

Poziom Got./Kolor.

W programie *Tkaniny do gotow./kolor.* może zostać podniesiony poziom wody dla prania głównego.

- + 0 mmWS (ustawienie fabryczne)
- + 20 mmWS
- + 30 mmWS
- + 40 mmWS

Poziom Tkaniny delikatne

W programie *Tkaniny delikatne* można podwyższyć poziom wody dla prania głównego.

- + 0 mmWS (ustawienie fabryczne)
- + 10 mmWS
- + 20 mmWS
- + 30 mmWS

Temp. Pr. wst. Tk. do got./kolor.

W programie *Tkaniny do gotow./kolor.* można wybrać temperaturę dla prania wstępnego.

- 30 °C (ustawienie fabryczne)
- 35 °C
- 40 °C
- 45 °C

Czas prania Pranie wstępne

W programie *Tkaniny do gotow./kolor.* można przedłużyć czas prania dla prania wstępnego.

- + 0 min (ustawienie fabryczne)
- + 6 min
- + 9 min
- + 12 min

Czas prania Tk. do got./kolor.

W programie *Tkaniny do gotow./kolor.* można przedłużyć czas prania dla prania głównego.

- + 0 min (ustawienie fabryczne)
- + 10 min
- + 20 min
- + 30 min
- + 40 min

Czas prania Tkaniny delikatne

W programie *Tkaniny delikatne* można przedłużyć czas prania dla prania głównego.

- + 0 min (ustawienie fabryczne)
- + 5 min
- + 10 min
- + 15 min
- + 20 min

Poziom administratora

Płukanie wstępne Tk. do got./kolor.

W programie *Tkaniny do gotow./kolor.* można uaktywnić płukanie wstępne.

Ustawienie fabryczne: Wył.

Płukanie wstępne Tkaniny delikatne

W programie *Tkaniny delikatne* można uaktywnić płukanie wstępne.

Ustawienie fabryczne: Wył.

Pranie wstępne Got./Kol./Tk. del.

W programach *Tkaniny do gotow./kolor.* i *Tkaniny delikatne* można wybrać, czy pranie wstępne ma być włączone na stałe czy możliwe do wybrania przy wybieraniu programu.

Ustawienie fabryczne: Wybór w menu

Płukania Tk. do got./kolor.

W programie *Tkaniny do gotow./kolor.* i w standardowych programach Mop można zmienić ilość cykli płukania.

- 1 cykl płukania
- 2 cykle płukania (ustawienie fabryczne)
- 3 cykle płukania
- 4 cykle płukania
- 5 cykli płukania

Ilość cykli Tkaniny delikatne

W programie *Tkaniny delikatne* można zmienić ilość cykli płukania.

- 2 cykle płukania (ustawienie fabryczne)
- 3 cykle płukania
- 4 cykle płukania

Płukanie dezynfekujące

W programach dezynfekujących o temperaturze wyboru przynajmniej 60 °C można uaktywnić dodatkowe cykle płukania.

Płukanie odbywa się gorącą wodą. Czas trwania programu ulega przedłużeniu.

Na koniec programu pranie może wydawać się gorące.
Proszę zachować ostrożność przy odbieraniu prania.

Ustawienie fabryczne: Wył.

Pakiety programowe

Wybór programów może zostać rozszerzony przez aktywację pojedynczych programów z pakietów programowych.

Programy wybrane z pakietów programowych zostaną wyświetlone w menu *Pozostałe programy* .

- Standard
- Przygotowywanie mopów
- Przygotowywanie ścierek
- Ready to use
- Tekstylia robocze
- Programy podstawowe

Po wybraniu pakietu programowego zostaną uaktywnione pojedyncze programy z listy (uaktywnione programy są zaznaczone ramką). Na koniec wybór musi zostać potwierdzony.

Kod programu dezynfekującego

Aby przerwać program dezynfekujący, należy wprowadzić kod. Kod może zostać zmieniony.

Kod brzmi: 0 0 0

Wskazówka: Gdy kod zostanie zmieniony, proszę zanotować nowy kod.

Obniżenie temperatury

Aby uniknąć przedwczesnego wrzenia kąpieli piorącej na dużych wysokościach, można obniżyć temperaturę kąpieli piorącej.

Ustawienie fabryczne: Wył.

Automatyka wagowa

Pralnica dysponuje automatyką wagową. Stany wody i czasy trwania programów w niektórych programach są dopasowywane do ilości ładunku. Przy wyłączonej automatyce wagowej przebieg programu odbywa się zawsze jak przy pełnym załadunku.

Ustawienie fabryczne: Wł.

Automatyczne dozowanie

Można uaktywnić automatyczne dozowanie przez zewnętrzny system dozujący.

Ustawienie fabryczne: Wył.

Wartość regulacyjna Dozowanie 1–6

Aby móc reagować na tolerancje pojawiające się w trakcie użytkowania w systemie pomp, można skorygować wielkość dozowania (ml/min) dla pomp.

Wartość kalibracyjna może zostać zredukowana w 3 stopniach lub podwyższona w 3 stopniach.

Wartość kalibracyjna, odpowiednio do wybranego stopnia, zostaje zwiększona lub zmniejszona 1-krotnie, 2-krotnie lub 3-krotnie o wartość regulacyjną.

Wartość kalibracyjna i wartość regulacyjna muszą zostać wprowadzone przez serwis do danych pomp dozujących.

Poziom administratora

Wybór modułu KOM

Ta pralka jest wyposażona w zintegrowany moduł WiFi. Pralka może jednak zostać również wyposażona w moduł zewnętrzny.

- Wył. (ustawienie fabryczne)
- Moduł wewnętrzny
Używany jest wewnętrzny moduł WiFi.
- Moduł zewnętrzny
Do wnęki modułowej jest wsunięty moduł XKM lub moduł RS232.

Dostępność produktów cyfrowych Miele

Możliwość korzystania z produktów cyfrowych Miele zależy od dostępności usług w Państwie kraju.

Nie wszystkie usługi są dostępne w każdym kraju.

Informacje o dostępności można uzyskać na stronie internetowej www.miele.com.

WLAN/LAN

Sterowanie połączeniami sieciowymi pralki.

- Konfiguracja
Ten komunikat jest wyświetlany tylko wtedy, gdy pralka nie została jeszcze połączona z siecią WiFi.
- Dezaktywacja (widoczne, gdy sieć jest uaktywniona).
Sieć pozostaje skonfigurowana, funkcja WiFi zostaje wyłączona.
- Aktywacja (widoczne, gdy sieć jest zdezaktywowana).

Funkcja WiFi zostaje z powrotem włączona.

- Stan połączenia (widoczne, gdy sieć jest uaktywniona).
 - jakość odbioru sygnału WiFi
 - nazwa sieci
 - adres IP
- Nowa konfiguracja (pokazywane, gdy skonfigurowane).
Resetuje logowanie WiFi (sieć), żeby natychmiast przeprowadzić nową konfigurację.
- Resetowanie (pokazywane, gdy skonfigurowane).

Sieć nie jest więcej skonfigurowana. Aby znowu korzystać z sieci, musi zostać ponownie przeprowadzona procedura tworzenia połączenia.

- WiFi zostaje wyłączone.
- Połączenie z siecią WiFi zostaje przywrócone do ustawień fabrycznych.

Konfiguracja WiFi

Możliwe są 2 metody połączenia.

WPS

- Uaktywnić funkcję „WPS“ na routerze w ciągu 2 minut.

Wskazówka: Jeśli połączenie nie zostanie dokonane przed upływem odliczanego czasu, trzeba będzie powtórzyć postępowanie.

Soft-AP

- Uaktywnić funkcję za pomocą aplikacji Miele na urządzeniu mobilnym (np. smartfonie) w ciągu 10 minut.

Wskazówka: Aplikacja przeprowadzi Państwa przez dalsze kroki.

Czas sieciowy

Data i godzina mogą być synchronizowane przez sieć.

- Wył.
Data i godzina nie będą synchronizowane przez sieć.
- Jako administrator
Urządzenie znajduje się w sieci bez połączenia internetowego. Urządzenie jest zadeklarowane jako administrator i wysyła dane do urządzeń skonfigurowanych jako *użytkownik*.
- Jako użytkownik
Urządzenia znajdują się w sieci z połączeniem internetowym. Wszystkie urządzenia zostaną ustawione jako *użytkownik*. Dane będą synchronizowane przez internet.

Sygnal obciążenia szczytowego

Funkcja obciążenia szczytowego umożliwia włączenie pralnicy w system zarządzania energią. Gdy zostanie zarejestrowany sygnał, grzanie pralnicy jest chwilowo wyłączane. Pralnica może być użytkowana z instalacją obciążenia szczytowego wyłącznie w przypadku podłączenia poprzez XCI-Box Miele.

- Bez funkcji (ustawienie fabryczne)
- Obciążenie szczytowe z 230 V
- Obciążenie szczytowe z 0 V

Unikanie obciążenia szczytowego

Obciążenie szczytowe może zostać pominięte w programach dezynfekujących. Gdy zostanie zarejestrowany sygnał, grzanie pralnicy nie jest wyłączane.

Ustawienie fabryczne: Wył.

Remote

Komunikowanie danych roboczych pralnicy (np. komunikatów błędów lub wskazówek) odbywa się zewnętrznie.

Ustawienie fabryczne: Wł.

Poziom administratora

Zdalna aktualizacja (RemoteUpdate)

Oprogramowanie pralnicy może zostać zaktualizowane za pomocą funkcję Zdalna aktualizacja (RemoteUpdate).

Fabrycznie funkcja Zdalna aktualizacja (RemoteUpdate) jest uaktywniona.

Jeśli aktualizacja RemoteUpdate nie zostanie zainstalowana, pralnicy można używać tak jak zwykle. Miele zaleca jednak instalację aktualizacji RemoteUpdate.

Przebieg aktualizacji RemoteUpdate

Gdy dla Państwa pralnicy będzie dostępna aktualizacja RemoteUpdate, zostanie ona pokazana w otwartym poziomie administratora.

Można wówczas wybrać, czy aktualizacja RemoteUpdate ma zostać uruchomiona natychmiast, czy też w późniejszym terminie. W przypadku wybrania opcji „uruchomić później“ pojawia się prośba o ponowne włączenie pralnicy.

Aktualizacja RemoteUpdate może potrwać kilka minut.

Przy aktualizacjach RemoteUpdate należy zwrócić uwagę na następujące zasady:

- Dopóki nie pojawi się żaden komunikat, nie jest dostępna żadna aktualizacja RemoteUpdate.
- Nie można wycofać aktualizacji zainstalowanej przez RemoteUpdate.
- Nie wyłączać pralnicy podczas aktualizacji RemoteUpdate. W przeciwnym razie aktualizacja RemoteUpdate zostanie przerwana i nie będzie zainstalowana.

SmartGrid

Za pomocą ustawienia SmartGrid można zintegrować pralnicę z systemem zarządzania energią w budynku.

Ustawienie fabryczne: Wył.

Sterowane zużycie energii

W programach *Tkaniny do gotowania*, *Tkaniny kolorowe* i *Tkaniny delikatne* optymalne zużycie energii jest zagwarantowane, gdy włączona jest opcja Sterowane zużycie energii.

Ustawienie fabryczne: Wł.

Informacje prawne

[Licencje open source](#)

Tutaj można zapoznać się z informacjami.

Prawa autorskie i licencje dla oprogramowania do obsługi i sterowania

Do obsługi i sterowania maszyną Miele używa oprogramowania własnego lub oprogramowania innych producentów, które nie jest objęte tzw. licencją open source. Oprogramowanie i jego elementy są chronione prawem autorskim.

W związku z tym należy respektować prawa autorskie Miele i osób trzecich.

Ponadto niniejsza maszyna zawiera również elementy oprogramowania objęte licencją open source. Informacje dotyczące elementów objętych licencją open source, adnotacje o prawach autorskich, kopie każdorazowo obowiązujących warunków licencyjnych i ewentualnie inne informacje dostępne są w menu maszyny w punkcie Ustawienia | Parametry maszyny | Informacje prawne | Licencje open source. Podane tam warunki odpowiedzialności i gwarancji obowiązujące w ramach licencji open source mają zastosowanie wyłącznie w stosunku do odpowiedzialnych podmiotów uprawnionych.

Urządzenie inkasujące

Do podłączenia urządzenia inkasującego wymagane jest wyposażenie XCI-AD lub XCI-Box.

W razie potrzeby późniejszej zmiany proszę zasięgnąć informacji w serwisie Miele.

Ustawienia dla urządzenia inkasującego

Urządzenie inkasujące powinno być podłączone.

- Brak urządzenia inkasującego
 - Poniższe ustawienia zostaną pominięte i pierwsze uruchomienie może zostać zakończone.
- Tryb programowy
 - Praca odbywa się z urządzeniem wrzutowym: Osoba obsługująca kupuje program.
- Tryb czasowy
 - Praca odbywa się z licznikiem czasu na monety: Osoba obsługująca kupuje program sterowany czasem.
- Moduł KOM
 - Praca jest zarządzana przez sterowanie centralne.

Poziom administratora

Sygnal zwrotny na urz. inkasującym

Ustawienie sygnału zwrotnego urządzenia wrzutowego.

- Ustawienie fabryczne: Wył.
- Koniec programu
Sygnal zwrotny następuje na koniec programu.
- Puszczanie przycisku Start
Sygnal zwrotny następuje po puszczeniu przycisku Start.
- Start i koniec programu
Sygnal zwrotny następuje przy starciu programu i na koniec programu.
- Program trwa
Sygnal zwrotny następuje stale od startu programu do końca programu.

Blokada urzadz. inkasującego

Aby zapobiec manipulacjom, w trybie programowym może zostać ustawiona blokada programu. Gdy drzwiczki pralnicy są otwarte, po skutecznym zablokowaniu nastąpi przerwanie programu z utratą monety.

Aby umożliwić dołożenie prania, można zmienić moment uaktywnienia blokady.

- Wył.
- Natychmiast po starciu programu
- 1 minutę po starciu programu
- 2 minuty po starciu programu
- 3 minuty po starciu programu (ustawienie fabryczne)
- 4 minuty po starciu programu
- 5 minut po starciu programu

Darmowe programy

W trybie monetowym można ustalić, czy można korzystać bezpłatnie z programu Pompowanie/ Wirowanie.

Ustawienie fabryczne: Wył.

Kasowanie sygnału zapłaty

„Sygnal płatności“ w urządzeniu wrzutowym może pozostać zachowany do końca programu lub odrzucony po 5 minutach bez uruchomienia programu.

Ustawienie fabryczne: Wył.

Czas zwłoki

W trybie monetowym można ustawić minimalny czas zwłoki dla sygnału płatności.

- Ustawienie fabryczne: krótki
Dla urządzeń wrzutowych, w których spadająca moneta wytwarza impuls.
- długi
Dla centralnego sterowania na bazie 230 V.

Miele Sp. z o.o.
ul. Czerniakowska 87A
00-718 Warszawa
Tel. 22 335 00 00
www.miele.pl



Miele & Cie. KG
Carl-Miele-Straße 29, 33332 Gütersloh, Niemcy

PWM 506 Mop Star 60

pl-PL

M.-Nr 12 715 150 / 00