

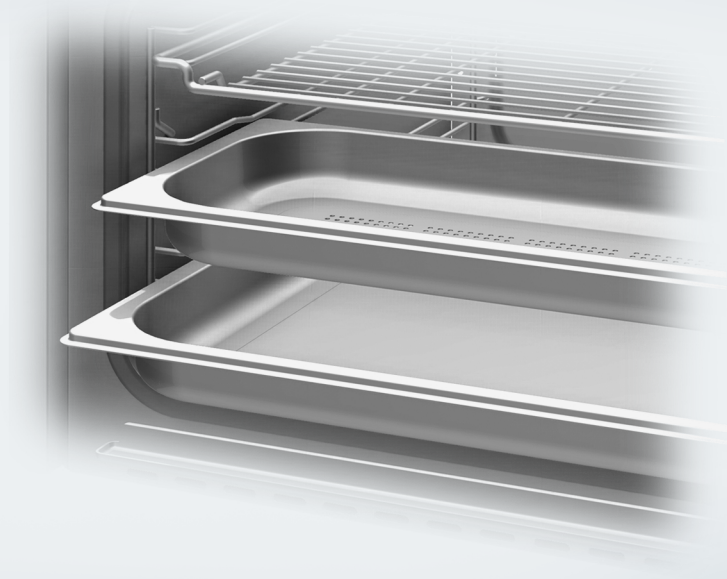

Istruzioni d'uso e di montaggio Forno a vapore con microonde



Leggere **assolutamente** queste istruzioni d'uso e montaggio prima di posizionamento – installazione – messa in funzione. Si evitano così danni a sé stessi e altre persone.

Indice

Indicazioni sulla sicurezza e avvertenze	5	Impostazioni base.....	32
Sostenibilità e tutela dell'ambiente	15	Presupposti per il collegamento in rete	33
Presentazione del prodotto	16	Pulire il forno a vapore per la prima volta.....	34
Forno a vapore	16	Regolare la temperatura di ebollizione	34
Targhetta dati.....	17	Impostazioni	35
Accessori in dotazione.....	17	Le diverse impostazioni.....	35
Accessori acquistabili.....	18	Accedere al menù "Impostazioni" ...	38
Dispositivi di comando	19	Lingua 	38
Tasto On/Off.....	20	Orologio	38
Sensore di prossimità	20	Data.....	39
Sensori	21	Illuminazione	39
Display touch.....	22	Schermata di avvio.....	39
Simboli	23	Display	40
Norme operative.....	24	Volume.....	40
Selezionare la voce menù.....	24	Unità di misura	40
Sfogliare	24	MW-Quick (microonde).....	41
Uscire dal menù	24	Popcorn	41
Modificare il valore o l'impostazione	24	Mantenere al caldo	41
Immettere lettere.....	25	Riduzione del vapore	42
Visualizzare il menù contesto.....	25	Temperature proposte	42
Spostare le immissioni.....	25	Potenze proposte	42
Visualizzare il menù a tendina	25	Durezza dell'acqua.....	43
Visualizzare Guida.....	25	Sensore di avvicinamento	44
Attivare MobileStart.....	25	Sicurezza	45
Funzionamento a vapore	26	Riconoscimento frontale mobile	45
Serbatoio dell'acqua	26	Miele@home	46
Temperatura.....	26	Eeguire Scan & Connect	47
Durata di cottura	26	Comando remoto	47
Rumori insoliti	26	Attivare MobileStart.....	47
Fase di riscaldamento	26	SuperVision.....	48
Fase di cottura.....	27	RemoteUpdate	49
Riduzione del vapore	27	Versione software	50
Modalità microonde.....	27	Informazioni legali	50
Funzionamento.....	27	Concessionario.....	50
Scelta delle stoviglie.....	27	Impostazioni di serie.....	50
Leccarda in vetro	31	Ore di esercizio complessive.....	50
Illuminazione del vano cottura.....	31	Menù principale e menù secondari	51
Messa in funzione	32		
Collegamento in rete.....	32		

Uso	52	Indicazioni relative alle tabelle di	
Uso semplice	52	cottura	70
Modificare i valori e le impostazioni		Verdura	71
per un procedimento di cottura.....	53	Pesce	74
Modificare la temperatura	53	Carne.....	77
Modificare la potenza microonde		Riso	79
de	53	Cereali.....	80
Impostare le durate di cottura ...	54	Pasta	81
Modificare le durate di cottura		Canederli	82
impostate	54	Legumi, secchi.....	83
Cancellare le durate di cottura		Uova di gallina.....	85
impostate	54	Frutta.....	86
Interrompere il procedimento di		Insaccati	86
cottura nelle modalità con micro-		Crostacei	87
onde.....	55	Molluschi.....	88
Interrompere il procedimento di		Cottura menù – manuale	89
cottura nelle modalità con micro-		Sous-vide	91
onde.....	55	Usi speciali	98
Interrompere il procedimento di		Scaldare a vapore.....	98
cottura.....	56	Scongelare a vapore	100
Cambiare modalità di cottura	56	Sbollentare	103
MW-Quick (microonde) e Popcorn		Sterilizzare	103
Scongelare e riscaldare con le mi-		Far lievitare la pasta	106
croonde	58	Igienizzare stoviglie	106
Scongelare	59	Cottura di menù – automatica	107
Riscaldare	62	Riscaldare salviette umide.....	107
Allarme e timer.....	66	Stemperare gelatina.....	108
Utilizzare la funzione Allarme	66	Sciogliere miele	108
Utilizzare la funzione Timer	67	Fondere cioccolato	108
Nozioni pratiche e importanti sul		Preparare yogurt.....	109
forno a vapore	68	Rosolare cipolle	110
Gli attributi salienti della cottura al		Estrarre succhi.....	110
vapore.....	68	Pelare alimenti	111
Recipienti di cottura	68	Sterilizzazione delle mele	111
Leccarda in vetro	68	Preparare uova sbattute.....	111
Ripiano	69	Cottura rapida	112
Alimenti surgelati.....	69	Cuocere patate lesse con la buccia	
Temperatura	69	(non farinose).....	113
Durata di cottura.....	69	Cuocere il riso	114
Cottura con liquidi.....	69	Programmi automatici	115
Ricette proprie	69	Categorie	115
Cottura al vapore	70		
Cottura a vapore Eco	70		

Indice

Utilizzare i programmi automatici ...	115	Diritti d'autore e licenze	142
Indicazioni per l'uso	115		
Ricerca	116		
MyMiele	117		
Programmi individuali	118		
Manutenzione e pulizia	121		
Indicazioni per la manutenzione e pulizia	121		
Detergenti non idonei	121		
Pulire il frontale	122		
Pulire il vano cottura	122		
Pulire il serbatoio dell'acqua.....	122		
Pulire gli accessori.....	122		
Pulire le griglie di supporto.....	123		
Pulizia	123		
Decalcificare	123		
Ammollo	124		
Risoluzione dei problemi	125		
Avvisi nel display.....	125		
Comportamento inaspettato	126		
Rumori.....	128		
Risultato non soddisfacente	129		
Problemi generali o anomalie tecniche	130		
Assistenza tecnica	131		
Contatti in caso di guasti.....	131		
Garanzia	131		
Installazione	132		
Avvertenze per l'installazione	132		
Dimensioni incasso	133		
Incasso in un armadio a colonna	133		
Vista laterale	134		
Allacciamento e aerazione.....	135		
Incassare il forno a vapore	136		
Collegamento elettrico	137		
Dati per gli istituti di controllo	139		
Dati tecnici	141		
Dichiarazione di conformità	141		
Diritti d'autore e licenze per il modulo di comunicazione	141		

Indicazioni sulla sicurezza e avvertenze

Il forno a vapore con microonde nelle seguenti istruzioni verrà chiamato forno a vapore, in modo da facilitare la lettura.

Questo forno a vapore è conforme alle vigenti norme di sicurezza. Un uso improprio può comunque causare danni a persone e/o cose..

Leggere attentamente le istruzioni d'uso e di montaggio prima di mettere in funzione il forno a vapore. Le istruzioni contengono informazioni importanti su incasso, sicurezza, uso e manutenzione. In questo modo si evitano danni a se stessi e al forno a vapore.

Ai sensi della norma IEC 60335-1, Miele avvisa espressamente che è assolutamente necessario leggere e seguire le informazioni contenute nel capitolo per l'installazione del forno a vapore nonché le indicazioni e le avvertenze di sicurezza.

Il produttore non risponde dei danni che derivano dall'inosservanza di queste avvertenze.

Conservare il libretto delle istruzioni per l'uso e il montaggio. Potrebbe servire a un altro utente.

Uso previsto

- ▶ Il forno a vapore è destinato ad uso domestico e per altri ambienti simili.
- ▶ Questo forno a vapore non è destinato per essere usato all'aperto.
- ▶ Utilizzare il forno a vapore solo nei limiti del normale uso domestico, per cuocere al vapore, scongelare, riscaldare e cuocere gli alimenti.

Qualsiasi altro impiego non è consentito.

- ▶ Pericolo di incendio a causa di materiali infiammabili.

Se il forno a microonde viene usato per essiccare materiali infiammabili, l'umidità contenuta evapora. In questo modo si seccano a tal punto da potersi autoincendiare.

Non utilizzare mai questo forno a vapore per conservare o asciugare materiali infiammabili.

Indicazioni sulla sicurezza e avvertenze

► Le persone che a causa delle loro facoltà psichiche, sensoriali, mentali o per inesperienza e imperizia non sono in grado di far funzionare correttamente il forno a vapore devono essere sorvegliate se lo usano.

Dette persone possono usare il forno a vapore senza essere sorvegliate solo se sono state istruite adeguatamente sulle modalità d'uso. Dovranno essere al corrente dei pericoli derivanti da un'errata manipolazione dei comandi e riconoscerli.

► Nel vano cottura sono integrate delle lampadine speciali per soddisfare specifiche esigenze (ad es. temperatura, umidità, resistenza chimica e all'usura, vibrazione). Impiegare queste lampadine speciali solo per l'uso previsto. Non sono adatte per illuminare l'ambiente. È necessario che la sostituzione sia effettuata dal servizio di assistenza tecnica o da un tecnico specializzato autorizzato da Miele o dall'assistenza tecnica Miele.

► Questo forno a vapore comprende 2 sorgenti luminose della classe di efficienza energetica E.

Bambini in casa

► Attivare il blocco accensione per evitare che i bambini accendano il forno a vapore.

► Tenere i bambini di età inferiore a 8 anni lontani dal forno a vapore a meno che non siano sorvegliati.

► I bambini dagli 8 anni possono utilizzare il forno a vapore senza sorveglianza solo ed esclusivamente se è stato loro spiegato come farlo e se sono in grado di farlo in tutta sicurezza. È importante che sappiano riconoscere e comprendere quali pericoli possono derivare da un uso non corretto.

► I bambini non devono eseguire lavori di manutenzione e pulizia senza essere sorvegliati.

► Sorvegliare i bambini se sono vicini al forno a vapore. Evitare che i bambini giochino con il forno a vapore.

► Pericolo di soffocamento con il materiale di imballaggio. Giocando, i bambini possono avvolgersi nel materiale d'imballaggio (ad es. pellicole) oppure infilarlo in testa e soffocare.

Tenere lontano i bambini dal materiale d'imballaggio.

Indicazioni sulla sicurezza e avvertenze

▶ Pericolo di ferirsi con il vapore e le superfici calde. La pelle dei bambini è molto più sensibile alle alte temperature rispetto agli adulti. Durante il funzionamento il vapore fuoriesce dall'uscita fumi. Il forno a vapore si riscalda sulla lastra dello sportello e sul pannello comandi. Impedire ai bambini di toccare il forno a vapore mentre è in funzione. Tenere lontani i bambini dal forno a vapore finché non si è raffreddato per evitare che si feriscano.

▶ Pericolo di ferirsi con lo sportello aperto. La portata dello sportello è di max. 8 kg. I bambini possono ferirsi quando lo sportello è aperto. Impedire ai bambini di appoggiarsi allo sportello aperto, di sedersi sopra o di appendersi.

Sicurezza tecnica

▶ Se i lavori di installazione e manutenzione o le riparazioni non sono svolti correttamente, possono insorgere gravi pericoli per l'utente. I lavori di installazione e manutenzione nonché le riparazioni possono essere eseguiti solo dall'assistenza tecnica autorizzata.

▶ Esposizione alle radiazioni a causa delle microonde: lavori di manutenzione o di riparazioni che richiedono l'eliminazione della copertura possono essere effettuati solo da persone qualificate.

▶ Se il forno a vapore è danneggiato, la sicurezza dell'utente non è garantita. Controllare quindi se si notano danni visibili. Non usare mai il forno a vapore se si notano danni!

▶ Controllare se lo sportello e la guarnizione sono danneggiati. Fino al momento della riparazione da effettuare da parte di un tecnico del servizio assistenza non utilizzare le modalità con microonde.

▶ Se il forno a vapore è difettoso, quando è acceso possono fuoriuscire le microonde, che rappresentano un pericolo per l'utente. Non usare il forno a vapore se

- lo sportello è deformato,
- il frontale del vano cottura presenta delle ammaccature o se è piegato,
- le cerniere dello sportello sono allentate,
- sono presenti buchi o crepe visibili nell'involucro, sullo sportello o sulle pareti del vano cottura.
- si trova umidità tra le lastre di vetro.

Indicazioni sulla sicurezza e avvertenze

► È possibile il funzionamento temporaneo o permanente su un sistema di alimentazione di energia autosufficiente o non sincronizzato alla rete (ad es. reti autonome, sistemi di backup). Requisito per il funzionamento è che il sistema di alimentazione di energia rispetti le disposizioni della norma EN 50160 o similari.

Le misure di sicurezza previste nell'impianto domestico e in questo prodotto Miele devono essere garantite per la funzionalità e le procedure anche nel funzionamento autonomo o non sincronizzato alla rete, oppure sostituite da uguali misure nell'installazione. Come descritto ad esempio nella pubblicazione attuale della VDE-AR-E 2510-2.

► La sicurezza elettrica del forno a vapore è garantita solo se è allacciato a un conduttore di protezione installato secondo le norme. È altrettanto importante verificare l'efficienza di tale dispositivo di sicurezza. In caso di dubbio, far controllare l'installazione da un elettricista qualificato.

► I dati di collegamento (frequenza e tensione), riportati nella targhetta di matricola del forno a vapore, devono assolutamente corrispondere a quelli della rete elettrica per evitare danni al forno a vapore.

Prima di collegare l'apparecchio, controllare quindi i dati. In caso di dubbio, consultare un elettricista qualificato.

► Prese multiple o prolunghe elettriche non garantiscono la sicurezza necessaria (pericolo d'incendio). Non collegare quindi il forno a vapore alla rete elettrica con queste prese.

► Per il corretto funzionamento, usare il forno a vapore solo a installazione ultimata.

► Rispettare un'altezza di montaggio di almeno 850 mm.

► Questo forno a vapore non deve venire installato e usato in luoghi non fissi (ad es. imbarcazioni).

► Pericolo di ferirsi a causa di scossa elettrica. L'eventuale contatto con parti sotto tensione o la modifica delle strutture elettriche o meccaniche possono causare anomalie al funzionamento del forno a vapore.

Non aprire mai l'involucro del forno a vapore.

► Se eventuali riparazioni del forno a vapore non vengono eseguite da un servizio assistenza autorizzato da Miele, i diritti alla garanzia non sono più validi.

Indicazioni sulla sicurezza e avvertenze

► Miele garantisce il rispetto degli standard di sicurezza solo se vengono usati pezzi di ricambio originali. Sostituire eventuali componenti difettosi esclusivamente con componenti identici.

► Se si stacca la spina elettrica dal cavo di collegamento elettrico o se il cavo non è dotato di una spina, il forno a vapore deve essere collegato alla rete elettrica da un elettricista qualificato.

► Se il cavo di alimentazione è danneggiato deve essere sostituito con un cavo di alimentazione speciale.

► Per i lavori di installazione o nel caso di interventi, il forno a vapore dovrà venire staccato completamente dalla rete elettrica. Per staccarlo dalla rete elettrica:

- disinserire il/i fusibile/i dell'impianto elettrico, oppure
- svitare e rimuovere di sede il/i fusibile/i a vite dell'impianto elettrico, oppure
- togliere la spina, se presente, dalla presa elettrica. Per toglierla, afferrare la spina e non tirare il cavo.

► Se il forno a vapore è stato montato dietro il frontale di un mobile (ad es. un'anta), non chiudere mai l'anta mentre si utilizza il forno. Dietro il frontale del mobile chiuso si formano calore e umidità. Si possono danneggiare il forno, il mobile e il pavimento. Chiudere un'anta del mobile solo se il forno a vapore si è completamente raffreddato.

Uso corretto

► Pericolo di ferirsi con il vapore caldo e le superfici calde. Il forno a vapore diventa caldo durante il funzionamento. È possibile scottarsi con il vapore, il vano cottura, le griglie di supporto, gli accessori e le pietanze.

Si consiglia quindi di usare presine per introdurre o togliere alimenti molto caldi e quando è necessario intervenire all'interno del vano cottura.

► Pericolo di ferirsi con le pietanze calde.

Le pietanze potrebbero traboccare introducendo o prelevando i recipienti di cottura. È possibile scottarsi con le pietanze.

Quando si introducono o si prelevano i recipienti di cottura, fare attenzione che le pietanze calde non trabocchino.

Indicazioni sulla sicurezza e avvertenze

► Pericolo di ferirsi a causa dell'acqua molto calda.

Al termine di un procedimento di cottura, nel generatore di vapore è presente ancora acqua calda che viene reimpressa nel serbatoio dell'acqua. Quando si estrae e si sposta il serbatoio dell'acqua fare attenzione che non si capovolga.

► Se si riscaldano o sterilizzano barattoli e contenitori chiusi, all'interno si sviluppa una forte pressione che può far scoppiare il recipiente.

Non riscaldare o sterilizzare mai con il forno a vapore barattoli e contenitori chiusi.

► Le stoviglie in plastica non resistenti alle temperature elevate e al vapore si fondono con queste temperature e possono danneggiare il forno.

Per la cottura al vapore utilizzare solo stoviglie in plastica resistenti alle alte temperature (fino a 100 °C) e al vapore. Attenersi alle indicazioni del produttore delle stoviglie.

► Le pietanze conservate nel vano cottura possono essiccarsi e l'umidità generata può corrodere il forno a vapore. Non conservare pietanze nel vano cottura e per cuocere non utilizzare oggetti che possono arrugginire.

► Pericolo di ferirsi con lo sportello aperto. È possibile urtare lo sportello aperto del forno o andarci a sbattere. Non lasciare lo sportello aperto senza motivo.



► Lo sportello può portare al massimo 8 kg. Evitare di appoggiarsi o addirittura di sedersi sullo sportello aperto. Non sistemarvi nemmeno oggetti pesanti. Accertarsi che tra sportello e vano cottura non rimanga incastrato niente. Il forno a vapore potrebbe rimanere danneggiato.

► Se si utilizza un apparecchio elettrico vicino al forno a vapore, ad es. un frullatore a immersione, accertarsi che il cavo di alimentazione non sia incastrato nello sportello del forno. L'isolamento del cavo potrebbe subire danni.

Modalità di cottura Microonde

► Tenere presente che i tempi di cottura, di riscaldamento e di scongelamento con le microonde sono spesso decisamente inferiori rispetto ai tempi con una funzione senza microonde. Se quindi si imposta un tempo troppo lungo, i cibi si prosciugano o addirittura possono prendere fuoco.

Indicazioni sulla sicurezza e avvertenze

► La modalità Microonde  serve per riscaldare gli alimenti e le bevande. Non usare la modalità Microonde  per seccare ad es. fiori, erbe, pane o altri materiali infiammabili poiché sussiste pericolo di incendio o di ferirsi.

► È importante che la temperatura si distribuisca uniformemente negli alimenti e che sia anche sufficientemente alta.

Girare gli alimenti o mescolarli affinché si riscaldino in modo uniforme e rispettare i tempi di compensazione indicati per il riscaldamento, lo scongelamento e la cottura.

Si definiscono tempi di compensazione i tempi di riposo, durante i quali il calore si distribuisce uniformemente nell'alimento.

► Pericolo di ferimento a causa degli alimenti caldi. Quando si riscaldano gli alimenti, si genera calore direttamente negli stessi, mentre le stoviglie rimangono un po' più fredde (eccezione: terracotta). Le stoviglie si riscaldano solo per la trasmissione di calore degli alimenti.

Dopo aver estratto gli alimenti dal vano cottura verificare che sia stata raggiunta la temperatura desiderata. Non basarsi tuttavia sulla temperatura delle stoviglie. **Accertarsi sempre che la temperatura raggiunta dalle pietanze sia tollerabile, soprattutto se si tratta di pappe per neonati.** Dopo averla riscaldata, mescolare oppure agitare bene la pappa e poi assaggiarla per evitare che il bambino si scotti.

► La modalità Microonde  non è adatta per pulire o disinfettare oggetti poiché si potrebbero generare temperature elevate. È possibile ustionarsi estraendo gli oggetti.

► Pericolo di ferirsi a causa della sovrappressione in contenitori o bottiglie chiusi. Nei contenitori o nelle bottiglie chiusi nel corso del riscaldamento può generarsi pressione che può causare esplosioni. Non riscaldare mai alimenti o liquidi in recipienti chiusi oppure bottiglie. Prima aprire i contenitori e togliere sempre il tappo e la tettarella dei biberon.

Indicazioni sulla sicurezza e avvertenze

► Durante la cottura, soprattutto nel corso del successivo riscaldamento di liquidi nella modalità Microonde , è possibile che la temperatura di ebollizione venga raggiunta ma che non appaiano le tipiche bollicine di vapore. Il liquido non bolle uniformemente. Questo ritardo nella formazione delle bollicine può causare un trabocco dei liquidi simile a un'esplosione, cosicché quando si estrae il recipiente ci si può bruciare con il liquido caldo. In determinate circostanze la pressione può essere così forte che lo sportello si apre da sé.

Mescolare il liquido prima del riscaldamento o della cottura. Dopo il riscaldamento attendere almeno 20 secondi prima di estrarre il recipiente dal vano cottura. Inoltre durante il riscaldamento è possibile inserire un'asticella di vetro o un oggetto simile nel recipiente.

► Se si riscaldano uova sgusciate, al momento di toglierle dal vano il tuorlo può esplodere con forza.

Prima della cottura, punzecchiare quindi il tuorlo più volte.

► Se si riscaldano le uova col guscio scoppiano, anche dopo averle estratte dal vano cottura.

Le uova col guscio vanno cotte solo con la modalità Cottura al vapore  o con l'apposito programma automatico. Non riscaldare uova sode con la modalità Microonde.

► Se si riscaldano o si cuociono alimenti con pelle o buccia resistente come pomodori, würstel, patate, melanzane possono scoppiare. Punzecchiare quindi più volte o incidere la superficie di questi alimenti per far fuoriuscire il vapore che si genera durante la cottura.

► Cuscinetti riempiti con semi, noccioli di ciliegia, gel o altre sostanze simili possono prendere fuoco anche dopo averli riscaldati e tolti dal vano cottura. Non riscaldarli con la modalità Microonde .

► Se gli alimenti all'interno del vano cottura generano fumo, lasciare chiuso lo sportello del forno a vapore per soffocare eventuali fiammate. Interrompere il procedimento spegnendo il forno a vapore e staccando la spina elettrica. Aprire lo sportello solo quando il fumo si è dissolto.

► Non sono adatti stoviglie e coperchi con maniglie o manopole cavi in cui potrebbe ristagnare umidità. Nelle cavità infatti può giungere umidità e generarsi una forte pressione che rende esplosive le parti cave (eccezione: se le cavità sono sufficientemente aerate).

Nella modalità Microonde  non utilizzare stoviglie con maniglie o manopole cave.

Indicazioni sulla sicurezza e avvertenze

► Le stoviglie in plastica non adatte alle microonde possono danneggiarsi e danneggiare il forno nella modalità Microonde  e nelle modalità combinate alle microonde.

Non utilizzare contenitori in metallo, carta stagnola, posate, stoviglie con inserti in metallo, vetro cristallo contenente piombo, fondine con bordo orlato, stoviglie in plastica non termoresistente, stoviglie in legno, clip in metallo, clip in plastica e carta con fil di ferro interno, coppe in plastica con coperchio in alluminio non completamente rimosso (v. capitolo “Modalità microonde”, voce “Scelta delle stoviglie”).

► Pericolo di incendio a causa di contenitori in materiale infiammabile. I contenitori monouso in plastica devono possedere le proprietà riportate al capitolo “Modalità microonde”, voce “Scelta delle stoviglie”.

Non lasciare mai incustodito il forno vapore se per i procedimenti di cottura o riscaldamento si utilizzano contenitori usa e getta in plastica, carta o altro materiale combustibile.

► Le confezioni per mantenere al caldo le pietanze sono composte tra l'altro da una sottile pellicola in alluminio. La carta che avvolge la pellicola in alluminio può riscaldarsi al punto da bruciarsi.

Nelle modalità combinate alle microonde non riscaldare mai pietanze in confezioni adatte per mantenere il calore come ad es. i sacchetti per pollo arrosto.

► Il forno a vapore si può danneggiare se lo si utilizza senza pietanze o con un carico errato nella modalità Microonde .

Utilizzare **sempre** la leccarda in vetro nella modalità Microonde , anche come base di appoggio per stampi più piccoli.

Non utilizzare la modalità Microonde  per preriscaldare le stoviglie o per essiccare erbe.

Indicazioni sulla sicurezza e avvertenze

Pulizia e cura

▶ Pericolo di ferirsi a causa di scossa elettrica. Il vapore di un apparecchio a vapore potrebbe infatti giungere alle parti sotto tensione e causare un corto circuito. Per la pulizia non utilizzare mai un apparecchio a vapore.

▶ A causa di graffi, il vetro degli sportelli potrebbe venire danneggiato.

Per pulire gli sportelli in vetro evitare di usare prodotti abrasivi, spugnette o spazzole ruvide e raschietti affilati.

▶ È possibile smontare le griglie di supporto. Rimontare correttamente le griglie di supporto.

▶ Le griglie di supporto si trovano in delle prese di plastica. Controllare se le prese sono danneggiate. Fino alla sostituzione delle prese, non usare delle modalità con microonde.

▶ Eliminare subito residui di cibo o di liquidi contenenti sale, depositatisi sulle superfici interne in acciaio, per evitare che col tempo vengano intaccate.

Accessori

▶ Usare esclusivamente accessori originali Miele. Se si installano altri componenti, i diritti di garanzia e di responsabilità della casa produttrice non sono più validi.

▶ Miele garantisce la fornitura di pezzi di ricambio fino a 15 anni, ma almeno per 10, dopo l'uscita di gamma del forno a vapore.

Smaltimento dell'imballaggio

L'imballaggio è pratico e protegge l'apparecchio da eventuali danni di trasporto. I materiali utilizzati per l'imballaggio sono generalmente riciclabili, in quanto selezionati secondo criteri di tutela dell'ambiente e di facilità di smaltimento.

Restituire gli imballaggi al circuito di raccolta dei materiali consente di risparmiare materie prime. Utilizzare centri di raccolta per materiali specifici ed eventuali opzioni di ritiro alternative. Il rivenditore Miele ritira gli imballaggi utilizzati per il trasporto.

Smaltimento del vecchio apparecchio

Gli apparecchi elettrici ed elettronici contengono spesso materiali riutilizzabili. Contengono inoltre determinate sostanze, liquidi e componenti necessari per il corretto funzionamento e la sicurezza dell'apparecchio. Se smaltiti non correttamente o con i rifiuti comuni, questi componenti possono danneggiare la salute delle persone e l'ambiente. Evitare quindi assolutamente di smaltire il vecchio apparecchio con i rifiuti comuni.



Utilizzare invece i punti di raccolta e smaltimento ufficiali per il ritiro gratuito delle apparecchiature elettriche ed elettroniche presso il comune, la città, il rivenditore oppure Miele. Il proprietario è legalmente responsabile della cancellazione degli eventuali dati personali dal vecchio apparecchio. È tenuto per legge a rimuovere dalle apparecchiature batterie, accumulatori e lampade esausti e rimovibili, senza distruggerli. Portarli presso gli idonei punti di raccolta differenziata, dove vengono presi in consegna gratuitamente. Fino a quando il vecchio apparecchio non viene prelevato, accertarsi che non costituisca una fonte di pericolo per i bambini.

Presentazione del prodotto

Forno a vapore

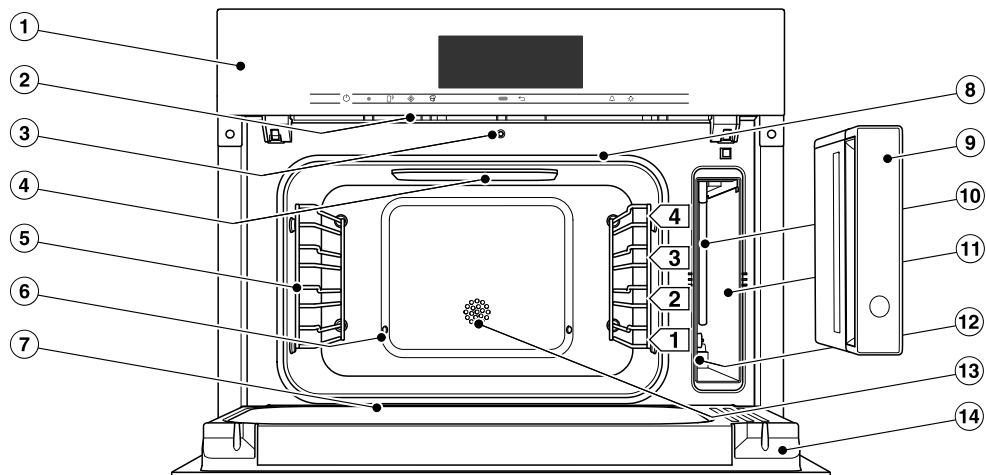

- ① Comandi
- ② Uscita fumi
- ③ Dispositivo automatico apertura sportello per riduzione vapore
- ④ Illuminazione del vano cottura a LED
- ⑤ Griglie di supporto con 4 ripiani di introduzione
- ⑥ Ingresso vapore
- ⑦ Canaletto di raccolta
- ⑧ Guarnizione sportello
- ⑨ Serbatoio dell'acqua con protezione trabocco estraibile
- ⑩ Tubicino di aspirazione
- ⑪ Vano di inserimento per il serbatoio dell'acqua
- ⑫ Targhetta dati
- ⑬ Sensore temperatura
- ⑭ Sportello

Presentazione del prodotto

Un elenco dei modelli descritti in queste istruzioni d'uso e di montaggio è riportato sul retro.

Targhetta dati

La targhetta dati si trova nel vano di inserimento per il serbatoio acqua.

Lì vi sono riportati l'identificativo del modello, il numero di serie e i dati di allacciamento (tensione di rete/frequenza/potenza massima assorbita).

L'identificativo del modello e il numero di serie (SN) sono riportati anche sulla piccola targhetta visibile sul telaio frontale con lo sportello aperto.

Tenere pronte queste informazioni se si hanno domande o problemi affinché Miele possa aiutare in modo mirato.

Accessori in dotazione

In caso di necessità, è possibile ordinare gli accessori in dotazione e altri ancora (v. capitolo "Accessori su richiesta").

A seconda del paese e del modello possono essere acclusi altri accessori.

Leccarda in vetro DMGS 100–30



1 leccarda in vetro

La leccarda in vetro è adatta a ogni modalità di cottura.

Durante la modalità della cottura a vapore è possibile utilizzare la leccarda in vetro per raccogliere il liquido che gocciola.

Nella modalità Microonde  utilizzare **sempre** la leccarda in vetro, anche come base di appoggio per stampi più piccoli.

375 x 394 x 30 mm (L x P x H)

Portata massima della leccarda in vetro: 8 kg.

La leccarda in vetro può danneggiarsi in caso di sbalzi di temperatura elevati.

Non disporre la leccarda in vetro calda su superfici fredde come ad es. un piano di lavoro in granito o piastrelle, ma su una base adatta.

Presentazione del prodotto

Le griglie e le stoviglie di cottura in metallo possono generare scintille nella modalità Microonde . Il forno a vapore può danneggiarsi.

Non utilizzare la griglia e i recipienti per forno a vapore nella modalità Microonde .

È possibile utilizzarli nella modalità Cottura rapida  e in tutte le modalità con vapore.

Griglia



1 griglia per appoggiare le proprie stoviglie

Recipiente per forno a vapore DGG 50-80

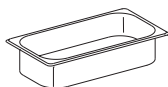

1 recipiente non forato in acciaio inossidabile
capacità 4,2 l/
volume utile 3,6 l
375 x 197 x 80 mm (L x P x H)

Recipiente per forno a vapore DGG 50-40



1 recipiente non forato in acciaio inossidabile
capacità 2,2 l/
volume utile 1,6 l
375 x 197 x 40 mm (L x P x H)

Recipiente per forno a vapore DGGL 50-40

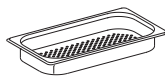

2 recipienti forati in acciaio inossidabile
capacità 2,2 l/
volume utile 1,6 l
375 x 197 x 40 mm (L x P x H)

Decalcificante in pastiglie

per decalcificare il forno a vapore

Accessori acquistabili





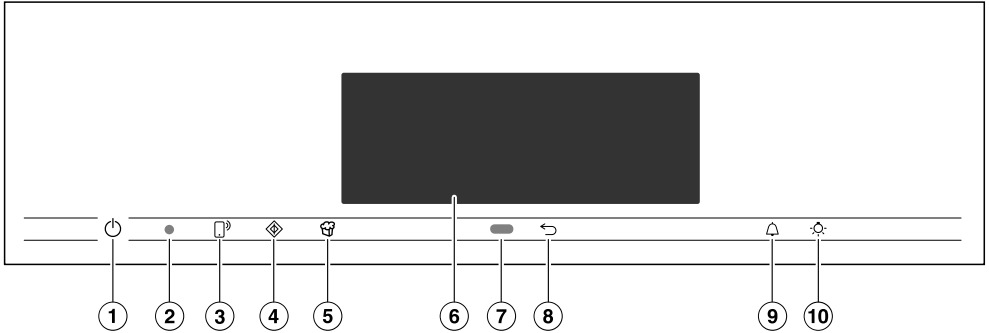

Nello shop online, presso l'assistenza tecnica Miele oppure presso il rivenditore specializzato Miele sono disponibili prodotti appositamente progettati per il forno a vapore, come ad es. prodotti per la cura e accessori.

Utilizzare il seguente codice QR per accedere allo shop online:



Dispositivi di comando



- ① Tasto On/Off  nell'incavo
Per accendere e spegnere il forno a vapore
- ② Interfaccia ottica
(solo per l'assistenza tecnica Miele)
- ③ Sensore 
Per comandare il forno a vapore tramite dispositivo mobile
- ④ Sensore 
Per avviare la funzione MW-Quick (microonde)
- ⑤ Sensore 
Per avviare la funzione Popcorn
- ⑥ Display touch
Per visualizzare le informazioni e per l'uso
- ⑦ Sensore di prossimità
Per accendere l'illuminazione del vano cottura e del display e per confermare i segnali acustici quando ci si avvicina
- ⑧ Sensore 
Per tornare indietro di fase in fase
- ⑨ Sensore 
Per impostare il timer o gli allarmi
- ⑩ Sensore 
Per accendere e spegnere l'illuminazione del vano cottura

Presentazione del prodotto

Tasto On/Off

Il tasto On/Off  è situato in un incavo e reagisce al contatto.

Con questo tasto si accende e si spegne il forno a vapore.

Sensore di prossimità







Il sensore di prossimità si trova sotto il display touch accanto al sensore . Il sensore di prossimità rileva se ci si avvicina al display touch ad es. con la mano o con il corpo.

Se sono state attivate le impostazioni corrispondenti, è possibile accendere l'illuminazione del vano cottura, accendere il forno a vapore o confermare i segnali acustici (v. capitolo "Impostazioni", voce "Sensore di avvicinamento").

Sensori

I sensori reagiscono al contatto. A ogni sfioramento è associato un segnale acustico. Questo segnale acustico può essere disattivato selezionando l'impostazione Volume | Acustica tasti | Off.

Se si desidera che i sensori reagiscano anche se il forno è spento, selezionare l'impostazione Display | QuickTouch | On.

Sensore	Funzione
	<p>Se si desidera gestire un forno tramite un dispositivo mobile, occorre disporre del sistema Miele@home, attivare l'impostazione Comando remoto e sfiorare il sensore. Successivamente, questo sensore si accende in arancione e la funzione MobileStart è disponibile.</p> <p>Finché il sensore è acceso, è possibile gestire il forno tramite dispositivo mobile (v. capitolo "Impostazioni", voce "Miele@home").</p>
	<p>Con questo sensore si avvia la funzione MW-Quick (microonde). Il procedimento di cottura funziona con una potenza di microonde preimpostata di 600 W e una durata di cottura di 1 minuto (v. capitolo "MW-Quick (microonde)"). Sfiando più volte il sensore è possibile aumentare la durata di cottura a scatti.</p> <p>Questa funzione può essere utilizzata solo se non è in corso nessun altro procedimento di cottura.</p>
	<p>Con questo sensore si avvia la funzione Popcorn. Il procedimento di cottura si svolge a 850 W e con una durata di cottura di 2:50 minuti (v. capitolo "Popcorn").</p> <p>Questa funzione può essere utilizzata solo se non è in corso nessun altro procedimento di cottura.</p>
	<p>A seconda del menù in cui ci si trova si accede al menù precedente oppure si torna al menù principale.</p>
	<p>Se nel display appare un menù oppure è in corso un procedimento di cottura, con questo sensore è possibile in qualsiasi momento impostare il timer (ad es. per la cottura delle uova) oppure un allarme (un'ora precisa) (v. capitolo "Allarme e timer").</p>
	<p>Selezionando questo sensore è possibile accendere o spegnere l'illuminazione del vano cottura.</p> <p>A seconda dell'impostazione selezionata, l'illuminazione del vano si spegne dopo 15 secondi oppure rimane accesa o spenta.</p>

Presentazione del prodotto

Display touch

La superficie delicata del display touch si può graffiare a causa di oggetti appuntiti o taglienti, ad es. una matita.

Sfiorare il display touch solo con le dita.

Accertarsi che dietro il display touch non penetri acqua.

Il display touch è suddiviso in diverse aree.

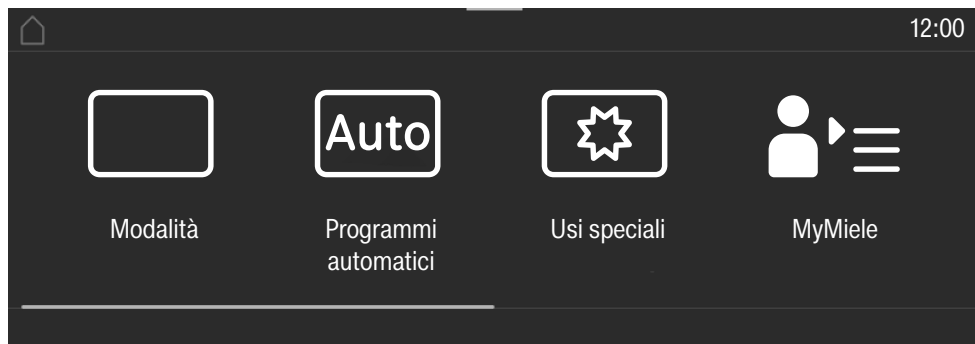

Nell'**intestazione** a sinistra compare il percorso del menù. Le singole voci menù sono separate da una linea verticale. Se per motivi di spazio non è possibile visualizzare completamente il percorso menù, le voci menù precedenti sono rappresentate da ... I.

Sfiorando un nome del menù nell'intestazione, l'indicazione passa al rispettivo menù. Per passare alla schermata di avvio sfiorare .

L'ora viene visualizzata a destra nell'intestazione. È possibile impostare l'ora sfiorandola.

Possono inoltre comparire altri simboli, ad es. SuperVision .









Sul bordo superiore dell'intestazione si trova una linea arancione dalla quale è possibile visualizzare il menù a tendina. In questo modo durante un procedimento di cottura si possono attivare o disattivare impostazioni.

Al **centro** compare il menù attuale con le rispettive voci. Sfiorando il display si possono sfogliare le pagine verso destra o verso sinistra. Sfiorando una voce del menù la si seleziona (v. capitolo "Norme operative").

In **basso** compaiono a seconda del menù diversi campi per il comando, come ad es. Timer, Salvare o OK.

Simboli

Nel display possono apparire i seguenti simboli:

Simbolo	Significato
	Questo simbolo indica le informazioni e gli avvisi aggiuntivi per l'utilizzo. Confermare questa finestra informativa con <i>OK</i> .
	Allarme
	Timer
	Le impostazioni come ad es. la luminosità del display oppure il volume dei segnali acustici possono essere effettuate tramite una barra a segmenti.
	Indicazione relativa alle voci menù precedenti che non sono più visualizzate nel percorso menù per motivi di spazio.
	Il dispositivo di blocco accensione o il blocco tasti sono attivati (v. capitolo "Impostazioni", voce "Sicurezza"). Non è possibile utilizzare l'apparecchio.
	Funzionamento da remoto (compare solo se si dispone del sistema Miele@home ed è stata selezionata l'impostazione Comando remoto On)
	SuperVision (compare solo se si dispone del sistema Miele@home ed è stata selezionata l'impostazione SuperVision Visualizzazione SuperVision On)

Presentazione del prodotto

Norme operative

Si comanda il forno a vapore tramite il display touch, sfiorando la voce menù desiderata.

Sfiorando una delle opzioni possibili, i caratteri corrispondenti (parola e/o simbolo) si colorano di **arancione**.

I campi per confermare una fase comando sono retroilluminati di colore **verde** (ad es. *OK*).

Selezionare la voce menù

- Sfiorare il campo o il valore desiderato sul display touch.

Sfogliare

Si può sfogliare verso sinistra o verso destra.

- Sfiorare lo schermo. Appoggiare il dito sul display touch e muoverlo nella direzione desiderata.

La barra nell'area inferiore indica la propria posizione nel menù attuale.

Uscire dal menù

- Sfiorare il sensore ↶ o sfiorare il simbolo ... I nel percorso del menù.
- Sfiorare il simbolo ⏪ per passare alla schermata iniziale.

Tutte le scelte effettuate, che non sono state confermate con *OK*, non vengono memorizzate.

Modificare il valore o l'impostazione

Modificare l'impostazione in un elenco di selezione

L'impostazione attuale è evidenziata in arancione.

- Sfiorare l'impostazione desiderata.

L'impostazione viene memorizzata. Si torna al menù precedente.

Immettere le cifre con il rullo numerico

- Strisciare sul rullo numerico verso l'alto o verso il basso fino a quando il valore desiderato si trova al centro.
- Confermare con *OK*.

La cifra modificata viene memorizzata.

Immettere cifre con il tastierino numerico

- Toccare il valore che si trova al centro del rullo numerico.

Appare il tastierino numerico.

- Premere le cifre desiderate.

Non appena è stato immesso un valore valido, *OK* è di colore verde.

Con la freccia si cancella l'ultima cifra immessa.

- Confermare con *OK*.

La cifra modificata viene memorizzata.

Modificare l'impostazione con una barra a segmenti

Alcune impostazioni sono rappresentate da una barra a segmenti ■■■■■□□□□.

Quando tutti i segmenti sono indicati, è selezionato il valore massimo.

Se non è indicato alcun segmento o è indicato un solo segmento, viene selezionato il valore minimo o l'impostazione viene disattivata (ad es. i segnali acustici).

- Sfiorare il segmento corrispondente sulla barra a segmenti per modificare l'impostazione.
- Selezionare On oppure Off, per attivare o disattivare l'impostazione.
- Confermare la selezione con *OK*.

L'impostazione viene memorizzata. Si torna al menù precedente.

Immettere lettere

Immettere le lettere servendosi della tastiera sul display. Scegliere nomi brevi e concisi.

- Sfiocare la lettera o il carattere desiderato.

Consiglio: Con il carattere] è possibile aggiungere un ritorno a capo per nomi più lunghi.

- Sfiocare Salvare.

Il nome viene memorizzato.

Visualizzare il menù contesto

In alcuni menù è possibile visualizzare un menù contesto, ad. es. per rinominare programmi personalizzati o per spostare le immissioni sotto MyMiele.

- Sfiocare ad es. un programma personalizzato finché si apre il menù contesto.
- Sfiocare il display touch all'esterno della finestra del menù per chiudere il menù contesto.

Spostare le immissioni

È possibile modificare la sequenza dei programmi personalizzati o delle immissioni sotto MyMiele.

- Sfiocare ad es. un programma personalizzato finché compare il menù contesto.
- Selezionare Spostare.
- Appoggiare il dito sul campo contrassegnato e spostarlo sulla posizione desiderata.

Visualizzare il menù a tendina

Durante un procedimento di cottura si può attivare o disattivare la funzione WLAN .

- Tirare verso il basso il menù a tendina dalla linea arancione sotto l'intestazione.
- Sfiocare il simbolo della funzione WLAN  per attivare o disattivare la funzione.
L'impostazione attiva è evidenziata in arancione. L'impostazione non attiva è contrassegnata in nero o bianco a seconda dello schema colori selezionato (v. capitolo "Impostazioni", voce "Display").
- Spostare il menù a tendina di nuovo verso l'alto o sfiorare il display touch all'esterno della finestra del menù per chiudere il menù a tendina.

Visualizzare Guida

Per le funzioni selezionate è disponibile un aiuto. Nella riga inferiore compare Guida.

- Sfiocare Guida per visualizzare le avvertenze con immagini e testo.
- Sfiocare Chiudere per tornare al menù precedente.

Attivare MobileStart

- Selezionare il sensore  per attivare MobileStart.

Il sensore  si accende. È possibile comandare da remoto il forno a vapore tramite l'app Miele.

I comandi diretti sul forno a vapore hanno la precedenza sul comando remoto tramite app.

È possibile usare MobileStart finché è acceso il sensore .

Presentazione del prodotto

Funzionamento a vapore

Serbatoio dell'acqua

La capacità massima è di 1,5 litri, quella minima di 1,0 litri. Nel serbatoio dell'acqua si trovano delle marcature. La marcatura superiore non deve essere mai superata.

Il consumo di acqua dipende dall'alimento e dalla durata di cottura. Potrebbe essere necessario aggiungere acqua durante il procedimento di cottura. Se lo sportello viene aperto durante il procedimento di cottura, il consumo di acqua aumenta.

Il serbatoio si estrae con un sistema push/pull: premere leggermente il serbatoio dell'acqua per estrarlo.

Al termine di un procedimento di cottura, nel generatore di vapore è presente ancora acqua calda residua che viene reimpressa nel serbatoio dell'acqua. Svuotare il serbatoio dell'acqua dopo ogni procedimento di cottura con vapore.

Temperatura

Ad alcune modalità è abbinata una temperatura proposta. La temperatura proposta può essere modificata per un singolo procedimento di cottura oppure permanentemente all'interno di un'area indicata. La temperatura proposta può essere modificata in scatti di 5 °C, con la cottura Sous-vide in scatti di 1 °C (v. capitolo "Impostazioni", voce "Temperature proposte").

Durata di cottura

È possibile selezionare una durata di cottura compresa fra 1 minuto (0:01) e 10 ore (10:00). Se la durata di cottura supera i 59 minuti occorre indicarla in ore e minuti. Esempio: durata di cottura 80 minuti = 1:20.

Con la cottura al vapore, la durata di cottura inizia a scorrere solo quando è stata raggiunta la temperatura impostata.

Rumori insoliti

Dopo aver acceso il forno a vapore, quando è in funzione e dopo averlo spento si sente un rumore simile a un ronzio. Il rumore non dipende da un difetto di funzionamento dell'apparecchio, ma viene prodotto dalla pompa per l'acqua di alimentazione e scarico.

Quando il forno a vapore è in funzione si percepisce un rumore di ventilazione.

Fase di riscaldamento

Mentre il forno a vapore si riscalda per raggiungere la temperatura impostata, sul display viene visualizzato Fase di riscaldamento e la temperatura del vano cottura in aumento.

Durante la cottura al vapore, la durata della fase di riscaldamento dipende dalla quantità e dalla temperatura degli alimenti. In generale, la fase di riscaldamento dura circa 5 minuti. Se si cuociono alimenti freddi o surgelati, la fase di riscaldamento si prolunga. Anche in caso di basse temperature di cottura e di cottura nella modalità Sous-vide , la fase di riscaldamento può prolungarsi.

Fase di cottura

Dopo che la temperatura impostata è stata raggiunta, inizia la fase di cottura. Durante la fase di cottura nel display viene visualizzato il tempo restante.

Riduzione del vapore

Se si cuoce con una temperatura a partire da 80 °C, poco prima della fine della cottura lo sportello si apre automaticamente un po' in modo che il vapore possa fuoriuscire dal vano cottura. Sul display compare Riduzione vapore. Lo sportello si richiude automaticamente.

È possibile disattivare la riduzione del vapore (v. capitolo "Impostazioni", voce "Riduzione vapore"). Se la riduzione del vapore disattivata, aprendo lo sportello fuoriesce molto vapore.

Modalità microonde

Funzionamento

Nel forno a vapore è presente un magnetron che trasforma la corrente in onde elettromagnetiche (microonde). Queste onde vengono distribuite uniformemente nel vano cottura e inoltre riflesse dalle pareti in metallo.

Le microonde penetrano negli alimenti da ogni lato. Gli alimenti sono composti da molte molecole. Queste molecole (in particolare le molecole d'acqua) vengono messe in movimento dalle microonde. In questo modo gli alimenti vengono riscaldati dall'esterno verso l'interno. Quanta più acqua contengono gli alimenti, tanto più rapido è il procedimento di riscaldamento o cottura.

Vantaggi delle microonde

- Gli alimenti possono essere cotti senza o con una minima aggiunta di liquidi o grassi.
- I tempi per lo scongelamento, il riscaldamento o la cottura sono più brevi rispetto ai tempi necessari per un piano cottura o un forno tradizionale.

Il forno a vapore si può danneggiare se lo si utilizza senza pietanze o con un carico errato nella modalità Microonde .

Utilizzare **sempre** la leccarda in vetro nella modalità Microonde , anche come base di appoggio per stampi più piccoli.

Scelta delle stoviglie

Affinché le microonde possano raggiungere gli alimenti è importante utilizzare stoviglie adatte alle microonde, ad esempio in porcellana, vetro, cartone, plastica ma non in metallo. Non utilizzare quindi stoviglie in metallo o che contengano metallo. Il metallo riflette le microonde per cui si possono generare scintille e le microonde non vengono assorbite.



 Pericolo di ferirsi a causa della sovrappressione in contenitori o bottiglie chiusi.

Nei contenitori o nelle bottiglie chiusi nel corso del riscaldamento può generarsi pressione che può causare esplosioni.

Non riscaldare mai pietanze oppure liquidi contenuti in recipienti chiusi oppure bottiglie.

Prima aprire i contenitori e togliere sempre il tappo e la tettarella dei biberon.

Presentazione del prodotto

 Pericolo di incendio a causa di stoviglie non adatte nella modalità Microonde .

Le stoviglie non indicate per le microonde possono danneggiarsi e provocare danni al forno a vapore.

Nella modalità Microonde  utilizzare solo stoviglie adatte al funzionamento con le microonde.

Il materiale e la forma delle stoviglie impiegate influenzano i tempi di riscaldamento e di cottura.

Recipienti tondi e ovali sono particolarmente adatti a questo tipo di impiego. Questo tipo di forme, rispetto alle forme quadrate o rettangolari, è infatti più adatto per riscaldare uniformemente gli alimenti.

Stoviglie idonee

 Pericolo di incendio a causa di materiali infiammabili.

Contenitori monouso in plastica, carta o altri materiali infiammabili possono incendiarsi e danneggiare il forno a vapore.

Non lasciare mai incustodito il forno a vapore se per i procedimenti di cottura o riscaldamento si utilizzano contenitori usa e getta in plastica, carta o altro materiale combustibile.

È possibile utilizzare le stoviglie e i materiale seguenti:

- Vetro e vetroceramica refrattari
Eccezione: vetro cristallo che può contenere piombo e saltare.
- Porcellana
 - senza decorazioni in metallo
Le decorazioni in metallo (ad es. bordo dorato o blu cobalto) possono generare scintille.

- senza maniglie cave
Nelle maniglie cave può penetrare umidità cosicché a causa dell'evaporazione può generarsi una forte pressione che può danneggiare le parti cave.

- Terracotta non smaltata e terracotta con colori sotto smalto

 Pericolo di ferirsi con le stoviglie calde.

La terracotta può diventare particolarmente calda.

Indossare i guanti da cucina quando si utilizzano stoviglie in terracotta.

- Stoviglie in plastica e contenitori usa e getta in plastica nella modalità Microonde 

Consiglio: Per la tutela dell'ambiente evitare di utilizzare contenitori monouso.

Le stoviglie e i sacchetti per cottura in plastica possono deformarsi e fondersi con l'alimento.

Utilizzare solo stoviglie e sacchetti per la cottura in plastica resistenti al calore. Le stoviglie e i sacchetti per la cottura in plastica devono sopportare temperature di almeno 110 °C.

- Stoviglie in plastica adatte alle microonde
Presso i rivenditori specializzati sono anche reperibili stoviglie in plastica speciali per microonde.
- Stoviglie in plastica di polistirolo
Per riscaldare gli alimenti per breve tempo
- Sacchetti in plastica per la cottura
Per riscaldare e cuocere le pietanze si possono utilizzare questi sacchetti solo se vengono bucherellati. Attraverso i fori può fuoriuscire il vapore. Così si

Presentazione del prodotto

impedisce che il sacchetto scoppi all'interno dell'apparecchio. Esistono inoltre speciali sacchetti per la cottura a vapore che non devono essere bucati. Attenersi quindi alle indicazioni del produttore riportate sulla confezione.

- Sacchetti e filo per arrosti
Rispettare le indicazioni di utilizzo del produttore.

 Pericolo di incendio a causa di parti in metallo.

Parti in metallo come clip metalliche o clip in plastica o carta contenenti filo di ferro possono riscaldare i materiali infiammabili al punto da prendere fuoco.

Non utilizzare clip metalliche nonché clip di plastica o carta contenenti filo di ferro.

- La **griglia** e i **recipienti di cottura** in dotazione sono sostanzialmente **adatti solo** ai procedimenti di cottura nella modalità Cottura rapida  e nelle modalità senza microonde.
- Vaschette in alluminio senza copertura per scongelare e riscaldare pietanze pronte surgelate
Gli alimenti vengono riscaldati solo dall'alto. Affinché il calore possa essere distribuito uniformemente nella pietanza si consiglia di versarla dalla vaschetta di alluminio in stoviglie adatte alle microonde.

Quando si utilizzano vaschette o pellicola in alluminio si possono generare scintille o scoppiettii.

Disporre le vaschette di alluminio sulla leccarda in vetro.

Le vaschette o la pellicola in alluminio non devono toccare le pareti del vano cottura e devono essere distanti almeno 2 cm da queste.



- Spiedini o gancetti in metallo
Il pezzo di carne deve essere molto più grande degli spiedini o dei gancetti.

Stoviglie non adatte

Non sono adatti stoviglie e coperchi con maniglie o manopole cavi in cui potrebbe ristagnare umidità. Nelle cavità infatti può giungere umidità e generarsi una forte pressione che rende esplosive le parti cave (eccezione: se le cavità sono sufficientemente aerate).

Per la cottura non utilizzare stoviglie con maniglie o manopole cave.

Non utilizzare le stoviglie e i materiali seguenti:

- Griglie in metallo (compresa la griglia fornita) **non** sono di norma adatte all'uso con la modalità Microonde .
- I contenitori in metallo e acciaio inox (compresi i recipienti di cottura forniti) **non** sono adatti all'uso nella modalità Microonde .
- Foglio di alluminio
Eccezione: se si introducono nel forno dei pezzi non uniformi di carne, ad es. pollo, è possibile scongelare, riscaldare oppure cuocere in modo uniforme se per gli ultimi minuti si coprono le parti più piane con dei pezzetti di alluminio.

Presentazione del prodotto

- Clip metalliche nonché clip di plastica o carta contenenti filo di ferro
- Bicchieri in plastica con coperchio in alluminio non del tutto rimosso
- Vetro cristallo
- Posate e stoviglie con decorazioni metalliche (per es. bordo dorato, blu cobalto)
- Stoviglie con maniglie cave
- Stoviglie in melammina
Questo tipo di materiale assorbe energia e diventa particolarmente caldo.
Al momento dell'acquisto informarsi sul materiale dell'oggetto.
- Stoviglie e sacchetti per la cottura in plastica non resistenti al calore
- Recipienti in legno
L'acqua del legno evapora durante il procedimento di cottura. Il legno si asciuga molto e si formano delle crepe.

Disporre le stoviglie nel vano cottura

- Introdurre la leccarda in vetro nel ripiano 1.
- Sistemare sempre il recipiente con gli alimenti al centro della leccarda.

Copripiatto

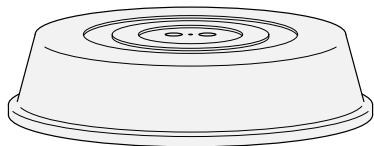

Consiglio: Il copripiatto è reperibile in commercio.

- Evita che il vapore si disperda, soprattutto se la cottura è prolungata.
- Accelera il processo di riscaldamento dell'alimento.

- Impedisce l'essiccarsi dell'alimento.
- Il vano interno, inoltre, rimane più pulito.
- Per un procedimento di cottura con la modalità Microonde (☞) usare un coperchio in vetro o plastica adatto alle microonde.

In alternativa è possibile utilizzare della pellicola trasparente adatta alle microonde (la pellicola trasparente standard può deformarsi e fondersi con le pietanze a causa del calore).

Una copertura non deve chiudere ermeticamente il recipiente. Nel caso di un contenitore dal diametro ridotto può accadere che il vapore acqueo non si dissolva. La copertura può quindi diventare troppo calda e addirittura fondersi.
Utilizzare recipienti con un diametro sufficientemente grande.

- **Non** utilizzare il copripiatto per riscaldare i seguenti alimenti:
- Pietanze impanate
- Alimenti da riscaldare o cuocere nella modalità Cottura rapida (☞)

Leccarda in vetro

Modalità/Applicazioni con vapore: quando si cuoce nei recipienti per forno a vapore forati, inserire la leccarda in vetro sempre al livello sul ripiano 1.

Il liquido che si forma e cola viene così raccolto e si può eliminare facilmente.

La condensa può non evaporare del tutto se la leccarda è situata sul fondo del vano cottura.

Introdurre la leccarda in vetro nel ripiano 1.

Modalità Microonde :

utilizzare **sempre** la leccarda in vetro al ripiano 1, anche come base di appoggio per stampi più piccoli.

Illuminazione del vano cottura

Per risparmiare elettricità, il forno a vapore è predisposto in modo che l'illuminazione del vano di cottura si spenga dopo averlo messo in funzione.

Se si desidera che la luce rimanga accesa anche quando l'apparecchio è in funzione, si dovrà modificare l'impostazione alla consegna (v. capitolo "Impostazioni", voce "Illuminazione").

Se al termine della funzione di cottura lo sportello rimane aperto, l'illuminazione del vano si spegne automaticamente dopo 5 minuti.

Se si preme il tasto  sul pannello, l'illuminazione si accende per 15 secondi.

Messa in funzione

Collegamento in rete

Il forno a vapore è dotato di un modulo WLAN integrato. Il modulo WLAN consente la connessione alla propria rete domestica e l'uso dell'app Miele su un dispositivo mobile.

Una volta collegato alla WLAN per la prima volta, il forno a vapore si connette automaticamente ogni volta che viene riacceso.

Accertarsi che sul luogo di installazione del forno a vapore il segnale della rete WLAN sia sufficientemente forte. Collegando il forno a vapore alla rete WLAN, aumentano i consumi energetici, anche se il forno a vapore è spento.

Opzioni smart tramite l'app Miele*

Il collegamento in rete tramite l'app Miele permette di accedere a numerose opzioni smart, tra cui:

- Visualizzazione delle informazioni di stato
- Utilizzo di ulteriori funzioni utili
- Mantenere il forno a vapore allo stato di sviluppo Miele più recente tramite gli update del software

Maggiori informazioni sulle opzioni smart sono disponibili sul sito web Miele, nello Apple App Store® o su Google Play Store™.

* Offerta digitale aggiuntiva di Miele & Cie. KG. La gamma di funzioni può variare a seconda del modello e del paese. Per i prodotti e i servizi digitali di Miele nell'app Miele è richiesto il consenso alle Condizioni generali e all'Informativa sulla protezione dei dati. Miele si riserva il diritto di modificare o cessare le offerte digitali in qualsiasi momento.

Impostazioni base

È possibile effettuare le seguenti impostazioni per la prima messa in funzione. Queste impostazioni possono essere modificate in un momento successivo (v. capitolo "Impostazioni").

 Pericolo di ferirsi con le superfici calde.

Il forno a vapore diventa caldo durante il funzionamento.

Per questioni di sicurezza, utilizzare il forno a vapore solo se incassato.

Il forno a vapore si accende automaticamente quando viene collegato alla rete elettrica.

Impostare la lingua

- Selezionare la lingua desiderata.

Se per svista è stata selezionata una lingua incomprensibile, seguire le indicazioni al capitolo "Impostazioni", voce "Lingua .

Impostare la posizione

- Selezionare la posizione desiderata.

Presupposti per il collegamento in rete

Osservare i seguenti presupposti per il collegamento in rete:

1. Nel luogo di installazione è disponibile una rete domestica.
Tenere la password WLAN a portata di mano.
2. L'app Miele è presente su un dispositivo mobile.
3. Si è in possesso di un account utente nell'app Miele.

App Miele

È possibile scaricare l'app Miele gratuitamente dall'Apple App Store® o da Google Play Store™.



Impostare Miele@home

Sul display compare Connettere Miele@home?.

- Se si desidera configurare subito Miele@home, selezionare *Avanti*.
- Se si desidera rimandare la configurazione a un momento successivo, selezionare *Saltare*.
Informazioni relative alla configurazione successiva sono riportate al capitolo "Impostazioni", voce "Miele@home".
- Se si desidera configurare subito Miele@home, selezionare il metodo di connessione desiderato.

Il display e la app Miele guidano l'utente attraverso le fasi successive.

Impostare la data

- Impostare in sequenza giorno, mese e anno.
- Confermare con *OK*.

Impostare l'ora

- Impostare l'ora in ore e minuti.
- Confermare con *OK*.

Impostazione durezza dell'acqua

L'azienda idrica competente può fornire informazioni sulla durezza dell'acqua locale.

Ulteriori informazioni sulla durezza dell'acqua sono disponibili nel capitolo "Impostazioni", voce "Durezza acqua".

- Impostare la durezza dell'acqua locale.
- Confermare con *OK*.

Concludere la prima messa in funzione

- Eventualmente seguire altre indicazioni sul display.

Le operazioni per la prima messa in funzione sono terminate.

Attivare il rilevamento del frontale del mobile

Se il forno a vapore è stato incassato dietro un frontale del mobile (ad es. un'anta), occorre necessariamente attivare il rilevamento del frontale del mobile.

- Selezionare Impostazioni  | Riconoscimento frontale mobile | On.

Messa in funzione

Pulire il forno a vapore per la prima volta

- Rimuovere eventuali adesivi o fogli protettivi dal forno a vapore e dagli accessori.

Le funzioni del forno a vapore vengono collaudate a fabbricazione ultimata. Per questo motivo, durante il trasporto, può eventualmente uscire dai tubi acqua residua e defluire nel vano interno.

Pulire il serbatoio dell'acqua

- Estrarre il serbatoio dell'acqua dalla sua sede.
- Togliere la protezione trabocco.
- Risciacquare il serbatoio dell'acqua a mano.

Pulire gli accessori/il vano cottura

- Estrarre tutti gli accessori dal vano cottura.
- Lavare gli accessori a mano o in lavastoviglie.

Alla consegna il forno a vapore è trattato con un prodotto specifico.

- Per togliere la pellicola del prodotto protettivo, pulire il vano di cottura con uno straccio di spugna, detersivo per piatti e acqua calda.

Regolare la temperatura di ebollizione

Prima di cuocere per la prima volta gli alimenti, il forno a vapore deve essere adattato alla temperatura di ebollizione dell'acqua, che varia a seconda dell'altitudine del luogo di installazione. Con questo procedimento vengono sciacquate anche le condutture dell'acqua.

Occorre **assolutamente** eseguire questo procedimento per garantire un funzionamento corretto.

L'acqua distillata o gassata e altri liquidi possono danneggiare il forno a vapore.





Utilizzare **esclusivamente acqua potabile pulita e fredda** (temperatura inferiore a 20 °C).

- Estrarre il serbatoio dell'acqua e riempirlo fino al contrassegno superiore.
- Inserire il serbatoio dell'acqua.
- Mettere in funzione il forno a vapore con la modalità Cottura a vapore  (100 °C) per 15 minuti. Procedere come descritto nel capitolo "Uso".

Regolare la temperatura di ebollizione dopo un trasloco

Dopo un trasloco, se la nuova altitudine diverge di almeno 300 m da quella precedente, il forno a vapore deve essere adattato alla nuova collocazione, vale a dire al nuovo grado di ebollizione dell'acqua. Effettuare inoltre un ciclo di decalcificazione (v. capitolo "Manutenzione e pulizia", voce "Manutenzione").

Le diverse impostazioni

Voce menù	Impostazioni attuabili
Lingua 	... deutsch english ... Posizione
Orologio	Visualizzazione On Off* Spegnimento notturno Tipo di visualizzazione Analogico* Digitale Formato orologio 24 h* 12 h (am/pm) Impostare
Data	
Illuminazione	On "On" per 15 secondi* Off
Schemata di avvio	Menù principale* Modalità Programmi automatici Applicazioni speciali Programmi personalizzati MyMiele
Display	Luminosità  Schema cromatico Chiaro Scuro* QuickTouch On Off*
Volume	Segnali acustici  Acustica tasti  Melodia di benvenuto On* Off
Unità di misura	Peso g* lb lb/oz Temperatura °C* °F

* Impostazione di serie

Impostazioni

Voce menù	Impostazioni attuabili
MW-Quick (microonde)	Potenza Durata cottura
Popcorn	Durata cottura
Mantenere al caldo	Cottura a vapore On Off* Microonde On Off*
Riduzione vapore	On* Off
Temperature proposte	
Potenze proposte	
Durezza acqua	1 °dH ... 21 °dH* ... 70 °dH
Sensore di avvicinamento	Accendere luce Con procedim. di cott. in corso* Sempre accesa Off Accendere apparecchio On Off* Spegnere segnali acustici On* Off
Sicurezza	Blocco accensione  On Off* Blocco tasti On Off*
Riconoscimento frontale mobile	On Off*
Miele@home	Attivare Disattivare Stato della connessione Impostare nuovamente Resetare Installare
Comando remoto	On* Off
SuperVision	Visualizzazione SuperVision On Off* Visualizzazione in standby On Solo in caso di errori* Elenco apparecchi Visualizzare apparecchio Segnali acustici

* Impostazione di serie

Voce menù	Impostazioni attuabili
RemoteUpdate	On* Off
Versione software	
Informazioni legali	Licenze open source
Concessionario	Modalità fiera On Off*
Impostazioni di serie	Impostazioni apparecchio Programmi individuali MyMiele Potenze proposte Temperature proposte
Ore di esercizio complessive	

* Impostazione di serie

Impostazioni

Accedere al menù “Impostazioni”

Nel menù  Impostazioni potete personalizzare il vostro forno a vapore adattando le impostazioni di serie alle vostre esigenze.

È attivato il menù principale.

- Selezionare  Impostazioni.
- Selezionare l'impostazione desiderata.



È possibile controllare o modificare le impostazioni.

È possibile modificare le impostazioni solo se non è in corso un procedimento di cottura.

Lingua

È possibile impostare la propria lingua e la propria posizione.

Dopo aver scelto e confermato la lingua desiderata, le indicazioni vengono visualizzate subito nella lingua selezionata.

Consiglio: Se per errore è stata selezionata una lingua incomprensibile, selezionare nel menù principale . Orientarsi con il simbolo  per tornare al menù secondario Lingua .

Orologio

Visualizzazione

Selezionare il tipo di visualizzazione dell'ora per il forno a vapore spento:

- On
L'ora viene sempre visualizzata sul display. Questa impostazione causa un consumo energetico maggiore. Se si seleziona inoltre l'impostazione Display | QuickTouch | On, tutti i tasti sensore reagiscono subito al contatto e il sensore di prossimità rileva in automatico quando ci si avvicina al display.
Se inoltre si seleziona l'impostazione Display | QuickTouch | Off, occorre accendere il forno a vapore prima di poterlo usare.
- Off
Il display è oscurato per risparmiare energia elettrica. Occorre accendere il forno a vapore prima di utilizzarlo.
- Spegnimento notturno
L'ora sul display viene visualizzata solo dalle 5 alle 23. Nel tempo restante il display è oscurato. Questa impostazione causa un consumo energetico maggiore.

Tipo di visualizzazione

È possibile visualizzare l'ora Analogico (sotto forma di orologio con quadrante) oppure Digitale (h:min).

Con la visualizzazione digitale appare anche la data.

Formato orologio

È possibile visualizzare l'ora nel formato 24 o 12 h (24 h o 12 h (am/pm)).

Impostare

Impostare le ore e i minuti.

Consiglio: Se non è in corso alcun procedimento di cottura, toccare l'ora nell'intestazione per modificarla.

In caso di interruzione dell'erogazione elettrica, l'orologio continua a funzionare correttamente. L'ora viene memorizzata per ca. 150 ore.



Se il forno a vapore è collegato a una rete WLAN e ci si è registrati nell'app Miele, l'ora viene sincronizzata nell'app Miele in base alle impostazioni della posizione.

Data

Impostare la data.

Se il forno a vapore è spento, la data appare solo con l'impostazione Orologio | Tipo di visualizzazione | Digitale.

Illuminazione

- On
L'illuminazione del forno a vapore è attiva per l'intera durata del procedimento di cottura.
- "On" per 15 secondi
L'illuminazione del vano cottura si spegne dopo 15 secondi durante un procedimento di cottura. Selezionando il sensore  l'illuminazione del vano cottura si riaccende per 15 secondi.
- Off
L'illuminazione del vano cottura è spenta. Selezionando il sensore  l'illuminazione del vano cottura si accende per 15 secondi.

Schermata di avvio

Di serie compare il menù principale quando si accende il forno a vapore. È però possibile selezionare come schermata di avvio ad es. direttamente le modalità di cottura oppure le immissioni di MyMiele (v. capitolo "MyMiele").

La schermata di avvio modificata viene visualizzata solo dopo la riaccensione del forno a vapore.

Si accede al menù principale selezionando il sensore  oppure mediante il percorso menù nell'intestazione.

Impostazioni

Display

Luminosità

La luminosità del display è rappresentata mediante una barra a segmenti.

- ■■■■■■■■
luminosità massima
- ■■■■■■■■
luminosità minima

Schema cromatico

Scegliere se rappresentare il display con un colori chiari o scuri.

- Chiaro
Il display ha uno sfondo chiaro con scritta scura.
- Scuro
Il display ha uno sfondo scuro con scritta chiara.

QuickTouch

Scegliere come devono reagire i tasti sensore e il sensore di prossimità quando il forno a vapore è spento:

- On
Se è stata inoltre selezionata l'impostazione Orologio | Visualizzazione | On o Spegnimento notturno, i tasti sensore e il sensore di prossimità reagiscono anche quando il forno a vapore è spento. Questa impostazione causa un consumo energetico maggiore.
- Off
Indipendentemente dall'impostazione Orologio | Visualizzazione i tasti sensore e il sensore di prossimità reagiscono solo quando il forno a vapore è acceso e per un tempo stabilito dopo lo spegnimento del forno.

Volume

Segnali acustici

Se i segnali acustici sono attivi, un segnale acustico suona al raggiungimento della temperatura impostata e al termine di una durata impostata.

Il volume dei segnali acustici è rappresentato da una barra a segmenti.

- ■■■■■■■■
volume massimo
- □□□□□□
I segnali acustici sono disattivati

Acustica tasti

Il volume dell'acustica tasti, che si sente ogni volta che si seleziona un sensore, viene visualizzato da una barra a segmenti.

- ■■■■■■■■
volume massimo
- □□□□□□
l'acustica tasti è disattivata

Melodia di benvenuto

È possibile spegnere o accendere la melodia che si attiva quando si preme il tasto On/Off .

Unità di misura

Peso

È possibile impostare il peso degli alimenti nei programmi automatici in grammi (g), libbre (lb) o libbre/onze (lb/oz).

Temperatura

È possibile impostare la temperatura in gradi Celsius (°C) o gradi Fahrenheit (°F).

MW-Quick (microonde)

Per l'avvio rapido delle microonde sono preimpostate una potenza microonde di 600 W e una durata di cottura di 1 minuto.

- Potenza
È possibile impostare una potenza microonde di 80 W, 150 W, 300 W, 450 W, 600 W, 850 W o 1.000 W.
- Durata cottura
La durata di cottura massima impostabile dipende dalla potenza microonde selezionata:
80–300 W: massimo 10 minuti
450–1.000 W: massimo 5 minuti

Popcorn

Per l'avvio rapido delle microonde per preparare popcorn sono preimpostate una potenza di 850 W e una durata di cottura di 2:50 minuti. Questo corrisponde alle indicazioni della maggior parte dei produttori per preparare i popcorn al microonde.

È possibile impostare una durata di cottura di massimo 4 minuti.

La potenza delle microonde è fissa e non può essere modificata.

Mantenere al caldo

Con la funzione Tenere in caldo è possibile mantenere al caldo la pietanza al termine del procedimento di cottura. La pietanza viene mantenuta al caldo per max. 15 minuti a una temperatura preimpostata oppure con la potenza microonde. Aprendo lo sportello o sfiorando i sensori si può interrompere la fase di mantenimento del calore.

Tenere presente che gli alimenti delicati, in particolare il pesce, continuano a cuocere a questa temperatura.

Cottura al vapore

- On
La funzione Tenere in caldo è attiva. Se si cuoce a una temperatura di almeno 80 °C circa, questa funzione si attiva dopo circa 5 minuti. La pietanza viene mantenuta al caldo a una temperatura di 70 °C.
- Off
La funzione Tenere in caldo è disattivata.

Microonde

- On
La funzione Tenere in caldo è attiva. Se si cuoce con una potenza microonde di almeno 450 W e una durata di cottura di almeno 10 minuti, questa funzione si attiva dopo circa 5 minuti. La pietanza viene mantenuta al caldo con una potenza microonde di 150 W.
- Off
La funzione Tenere in caldo è disattivata.

Impostazioni

Riduzione del vapore

- On

Se la cottura è stata svolta a una temperatura di almeno 80 °C, poco prima della fine della cottura lo sportello si apre automaticamente un po'. La funzione fa in modo che al momento dell'apertura dello sportello non fuoriesca così tanto vapore. Lo sportello si richiude automaticamente.

- Off

Se la riduzione del vapore è disattivata, si spegne in automatico anche la funzione Tenere in caldo. Se la riduzione del vapore disattivata, aprendo lo sportello fuoriesce molto vapore.

Temperature proposte

Si consiglia di modificare le temperature proposte se per cuocere si usano frequentemente altre gradazioni.

Appena si visualizza la voce del menù appare un elenco delle modalità di cottura.

■ Selezionare la modalità di cottura desiderata.



Appare la temperatura proposta e contemporaneamente vengono evidenziate le temperature nei limiti delle quali è possibile apportare modifiche.

■ Modificare la temperatura proposta.

■ Confermare con *OK*.

Potenze proposte

Si consiglia di modificare le potenze proposte se per cuocere si usano frequentemente potenze microonde diverse.

Si possono modificare le potenze proposte per la modalità Microonde  e per la modalità Cottura rapida .

Appena si visualizza la voce del menù appare l'elenco delle modalità di cottura con le rispettive potenze proposte.

- Microonde :

80 W, 150 W, 300 W, 450 W,
600 W, 850 W, 1000 W

- Cottura rapida :

80 W, 150 W, 300 W

■ Selezionare la modalità di cottura desiderata.

■ Modificare la potenza proposta.

■ Confermare con *OK*.

Durezza dell'acqua

Affinché il forno a vapore funzioni correttamente e venga decalcificato al momento giusto è necessario impostare la durezza dell'acqua locale. Maggiore la durezza dell'acqua, maggiore la frequenza di decalcificazione del forno a vapore. L'azienda idrica competente può fornire informazioni sulla durezza dell'acqua potabile presente in loco.

Se si impiega acqua in bottiglia, ad es. acqua minerale, utilizzare acqua potabile senza aggiunta di anidride carbonica. Effettuare l'impostazione in base al contenuto di calcio. Il contenuto di calcio è riportato sull'etichetta della bottiglia in mg/l Ca²⁺ o ppm (mg Ca²⁺/l).

È possibile impostare un grado di durezza compreso fra 1 °dH/2 °fH e 70 °dH/125 °fH. Di serie è preimpostato il grado di durezza 21 °dH/38 °fH.

- Impostare la durezza dell'acqua locale.
- Confermare con *OK*.

Durezza dell'acqua		Contenuto di calcio mg/l Ca ²⁺ o ppm (mg Ca ²⁺ /l)	Impostazione
°dH	°fH		
1	2	7	1
2	4	14	2
3	5	21	3
4	7	29	4
5	9	36	5
6	11	43	6
7	13	50	7
8	14	57	8
9	16	64	9
10	19	71	10
11	20	79	11

Durezza dell'acqua		Contenuto di calcio mg/l Ca ²⁺ o ppm (mg Ca ²⁺ /l)	Impostazione
°dH	°fH		
12	22	86	12
13	23	93	13
14	25	100	14
15	27	107	15
16	29	114	16
17	31	121	17
18	32	129	18
19	34	136	19
20	36	143	20
21	38	150	21
22	40	157	22
23	41	164	23
24	43	171	24
25	45	179	25
26	47	186	26
27	49	193	27
28	50	200	28
29	52	207	29
30	54	214	30
31	56	221	31
32	58	229	32
33	59	236	33
34	61	243	34
35	63	250	35
36	65	257	36
37–45	66–80	258–321	37–45
46–60	82–107	322–429	46–60
61–70	109–125	430–500	61–70

Impostazioni

Sensore di avvicinamento

Il sensore di prossimità rileva se ci si avvicina al display touch ad es. con la mano o con il corpo.

Se si desidera che il sensore di prossimità reagisca anche a forno spento, selezionare l'impostazione Display | QuickTouch | On.

Accendere luce

- Con procedim. di cott. in corso
Quando ci si avvicina al display touch durante un procedimento di cottura, l'illuminazione del vano cottura si accende. L'illuminazione del vano cottura si spegne automaticamente dopo 15 secondi.
- Sempre accesa
Quando ci si avvicina al display touch l'illuminazione del vano cottura si accende. L'illuminazione del vano cottura si spegne automaticamente dopo 15 secondi.
- Off
Il sensore di prossimità non reagisce quando ci si avvicina al display touch. Accendere l'illuminazione del vano cottura per 15 secondi selezionando il sensore .

Accendere apparecchio

- On
Se viene visualizzata l'ora, il forno a vapore si accende e il menù principale compare quando ci si avvicina al display touch.
- Off
Il sensore di prossimità non reagisce quando ci si avvicina al display touch. Accendere il forno a vapore con il tasto On/Off .

Spegnere segnali acustici

- On
Quando ci si avvicina al display touch i segnali acustici si disattivano.
- Off
Il sensore di prossimità non reagisce quando ci si avvicina al display touch. Disattivare i segnali acustici manualmente.

Sicurezza

Blocco accensione

Il blocco accensione impedisce di accendere inavvertitamente il forno a vapore.

Con il dispositivo di blocco accensione attivato è possibile impostare subito un allarme e un timer e usare la funzione MobileStart.

Anche se l'erogazione elettrica viene interrotta, il blocco accensione rimane attivo.

- On
Il blocco accensione è attivato. Prima di poter utilizzare il forno a vapore, accenderlo e sfiorare il simbolo  per almeno 6 secondi.
- Off
Il blocco accensione è disattivato. È possibile usare il forno a vapore come di consueto.

Blocco tasti

Il blocco tasti evita di terminare o modificare inavvertitamente un procedimento di cottura. Se è attivato il blocco tasti, tutti i sensori e i campi sul display vengono bloccati alcuni secondi dopo l'avvio di un procedimento di cottura, ad eccezione del tasto On/Off .

- On
Il blocco tasti è attivato. Sfiore OK per almeno 6 secondi per disattivare il blocco tasti per un breve periodo.
- Off
Il blocco tasti è disattivato. Tutti i tasti sensore reagiscono subito alla selezione.

Riconoscimento frontale mobile

- On
Il rilevamento del frontale del mobile è attivo. Il forno a vapore rileva in automatico tramite il sensore di prossimità se l'anta del mobile è chiusa.
Con l'anta del mobile chiusa, il forno si spegne automaticamente dopo un determinato lasso di tempo.
- Off
Il rilevamento del frontale del mobile è disattivato. Il forno a vapore non rileva se l'anta del mobile è chiusa.

Se il forno è stato incassato dietro a un frontale del mobile (ad es. un'anta), il forno, il mobile e la base possono danneggiarsi a causa della colonna di calore che si genera e dell'umidità presente dietro l'anta del mobile chiusa.

Lasciare sempre aperta l'anta del mobile quando si utilizza il forno. Chiudere l'anta del mobile solo se il forno a vapore si è completamente raffreddato.

Impostazioni

Miele@home

Il forno a vapore fa parte degli elettrodomestici predisposti per Miele@home e dispone della funzione SuperVision.

Il forno a vapore è dotato di serie di un modulo di comunicazione WLAN ed è adatto alla comunicazione wireless.

Vi sono più possibilità per collegare il forno a vapore alla rete WLAN. Si consiglia di collegare il forno a vapore a una rete WLAN tramite l'app Miele oppure WPS.

- Attivare
Questa impostazione è visibile solo se Miele@home è disattivata. La funzione WLAN viene riattivata.
- Disattivare
Questa impostazione è visibile solo se Miele@home è attivata. Miele@home resta impostata, mentre la funzione WLAN viene disattivata.
- Stato della connessione
Questa impostazione è visibile solo se Miele@home è attivata. Sul display compaiono informazioni come qualità di ricezione WLAN, nome della rete e indirizzo IP.
- Impostare nuovamente
Questa impostazione è visibile solo se è configurata una rete WLAN. Resetare le impostazioni di rete ed effettuare subito una nuova connessione di rete.
- Resetare
Questa impostazione è visibile solo se è configurata una rete WLAN. La funzione WLAN viene disattivata e la connessione alla rete WLAN viene ripristinata all'impostazione di serie. È necessario riconfigurare la connessione alla rete WLAN per poter utilizzare Miele@home.
Resetare le impostazioni di rete quando si smaltisce il forno a vapore, lo si vende o si mette in funzione un forno a vapore usato. Solo in questo modo è garantito che tutti i dati personali siano stati rimossi e che il proprietario precedente non possa più accedere al forno a vapore.
- Installare
Questa impostazione è visibile solo se non è stata ancora stabilita una connessione alla rete WLAN. È necessario riconfigurare la connessione alla rete WLAN per poter utilizzare Miele@home.

Eseguire Scan & Connect

Il primo avvio è stato eseguito senza configurare Miele@home.

- Scansionare il QR Code.

Se è stata installata l'app Miele e si possiede un account, si accede direttamente alla connessione in rete.

Se l'app Miele non è ancora stata installata, si apre il collegamento ad Apple App Store® o Google Play Store™.

- Installare l'app Miele e configurare un account.

- Scansionare nuovamente il QR Code.

L'app Miele accompagna l'utente nella configurazione.





Comando remoto

Se è stata installata l'app Miele su un dispositivo mobile, si dispone del sistema Miele@home ed è stato attivato il comando da remoto (On), è possibile utilizzare la funzione MobileStart e ad es. visualizzare le indicazioni relative ai procedimenti di cottura in corso nel forno a vapore oppure terminare il procedimento di cottura in corso.

Nel modo stand-by in rete il forno a vapore necessita di max. 2 W.

Attivare MobileStart

- Selezionare il sensore  per attivare MobileStart.

Il sensore  si accende. È possibile comandare da remoto il forno a vapore tramite l'app Miele.

I comandi diretti sul forno a vapore hanno la precedenza sul comando remoto tramite app.

È possibile usare MobileStart finché è acceso il sensore .

Impostazioni

SuperVision

Il forno a vapore fa parte degli elettrodomestici predisposti per Miele@home e dispone della funzione SuperVision per il monitoraggio di altri elettrodomestici nel sistema Miele@home.

È possibile attivare la funzione SuperVision solo se è stato predisposto un sistema Miele@home.

Visualizzazione SuperVision

- On
La funzione SuperVision è attiva. Il simbolo  appare in altro a destra sul display.
- Off
La funzione SuperVision è disattivata.

Visualizzazione in standby

La funzione SuperVision è disponibile anche in modalità standby. Il presupposto è che la visualizzazione dell'ora sia attiva (Impostazioni | Orologio | Visualizzazione | On).

- On
Gli elettrodomestici attivi collegati al sistema Miele@home vengono sempre visualizzati.
- Solo in caso di errori
Vengono visualizzati esclusivamente i guasti degli elettrodomestici attivi.

Elenco apparecchi

Sono visualizzati tutti gli elettrodomestici connessi al sistema Miele@home. Se si seleziona un elettrodomestico, è possibile visualizzare altre impostazioni:

- Visualizzare apparecchio
 - On
La funzione SuperVision per questo apparecchio è attiva.
 - Off
La funzione SuperVision per questo apparecchio è disattivata. L'apparecchio è sempre connesso al sistema Miele@home. I guasti vengono visualizzati anche se la funzione SuperVision per questo apparecchio è disattivata.
- Segnali acustici
È possibile impostare se i segnali acustici per questo apparecchio sono attivati (On) o disattivati (Off).

RemoteUpdate

La voce del menù RemoteUpdate viene visualizzata ed è selezionabile solo se i presupposti per l'utilizzo di Miele@home sono soddisfatti (v. capitolo "Prima messa in funzione", voce "Miele@home").

Tramite RemoteUpdate è possibile aggiornare il software del forno a vapore. Se è disponibile un aggiornamento per il forno a vapore, questo viene scaricato in automatico dall'apparecchio. L'installazione di un aggiornamento non avviene in automatico, ma deve essere avviata manualmente dall'utente.

Se non si installa un aggiornamento, è possibile utilizzare il forno a vapore come di consueto. Miele consiglia tuttavia di installare gli aggiornamenti.

Attivazione/disattivazione

RemoteUpdate è attivato di serie. Un aggiornamento disponibile viene scaricato in automatico e deve essere avviato manualmente dall'utente.

Disattivare RemoteUpdate se si desidera che gli aggiornamenti non vengano scaricati automaticamente.

Avvio di RemoteUpdate

Le informazioni relative al contenuto di un aggiornamento sono integrate nella app Miele.

Se è disponibile un aggiornamento, sul display del forno a vapore viene visualizzata una segnalazione.

È possibile installare l'aggiornamento subito o posticiparlo a un momento successivo. La richiesta compare quando si riaccende il forno.

Se non si desidera installare l'aggiornamento, disattivare RemoteUpdate.

L'aggiornamento può richiedere alcuni minuti.

Durante il RemoteUpdate prestare attenzione a quanto segue:

- Se non compare alcuna segnalazione non è disponibile alcun aggiornamento.
- Non è possibile annullare un aggiornamento installato.
- Non spegnere il forno a vapore durante l'aggiornamento. Altrimenti l'aggiornamento verrà interrotto e non installato.
- Alcuni aggiornamenti del software possono essere eseguiti solo dall'assistenza tecnica Miele.

Impostazioni

Versione software

La versione del software è predisposta per l'assistenza tecnica Miele. Queste informazioni non sono necessarie per l'uso domestico.

- Confermare con *OK*.

Informazioni legali

Sotto Licenze open source è presente un elenco dei componenti Open-Source integrati.

- Confermare con *OK*.

Concessionario

Questa funzione consente di presentare ai rivenditori specializzati il forno a vapore senza riscaldamento. Per un uso domestico tale funzione non ha alcun utilizzo.

Modalità fiera

Se si accende il forno a vapore con la modalità fiera attiva, appare la segnalazione Modalità fiera attivata. L'elettrodomestico non riscalda..

- On
La modalità esposizione viene attivata se si preme *OK* per almeno 4 secondi.
- Off
La modalità esposizione viene disattivata se si preme *OK* per almeno 4 secondi. È possibile usare il forno a vapore come di consueto.











Impostazioni di serie

- Impostazioni apparecchio
Tutte le impostazioni vengono ripristinate alle impostazioni di serie.
- Programmi individuali
Tutti i programmi individuali vengono cancellati.
- MyMiele
Tutte le immissioni MyMiele vengono cancellate.
- Temperature proposte
Le temperature proposte e modificate vengono ripristinate alle impostazioni di serie.
- Potenze proposte
Le potenze microonde modificate vengono ripristinate all'impostazione di serie.

Ore di esercizio complessive

Selezionando Ore di esercizio complessive è possibile visualizzare il numero totale delle ore di funzionamento del forno a vapore.

Menù principale e menù secondari

Menù	Valore proposto	Area
Modalità <input type="checkbox"/>		
Cottura a vapore 	100 °C	40-100 °C
Microonde 	1000 W	80-1000 W
Cottura rapida 	300 W 100 °C	80-300 W 80-100 °C
Sous-vide 	65 °C	45-90 °C
Cottura a vapore Eco 	100 °C	40-100 °C
Programmi automatici 		
Applicazioni speciali 		
Riscaldare		
Cottura a vapore	100 °C	80-100 °C
Microonde	450 W	450-1000 W
Scongelare		
Cottura a vapore	60 °C	50-60 °C
Microonde	150 W	80-150 W
Scottare	—	—
Conservazione	90 °C	80-100 °C
Lievitazione impasto	—	—
Cottura di menù	—	—
Sterilizzare le stoviglie	—	—
MyMiele 		
Programmi personalizzati 		
Impostazioni 		
Pulizia 		
Decalcificazione		
Ammollo		

Uso semplice

Il forno a vapore si può danneggiare se nella modalità Microonde  si introducono stoviglie con le pietanze direttamente sul fondo del vano cottura.

Con la modalità Microonde  introdurre la leccarda in vetro al ripiano 1 e disporre le stoviglie **sempre** sulla leccarda in vetro.

- Accendere il forno a vapore.

Appare il menù principale.

- Se si desidera cuocere in una modalità con vapore, riempire il serbatoio dell'acqua e inserirlo.

L'acqua distillata o gassata e altri liquidi possono danneggiare il forno a vapore.

Utilizzare **esclusivamente acqua potabile pulita e fredda** (temperatura inferiore a 20 °C).

- Introdurre la pietanza nel vano cottura.
- Selezionare Modalità .
- Selezionare la modalità di cottura desiderata.

Compare la modalità. A seconda della modalità di cottura selezionata, compaiono in sequenza la potenza proposta, la durata di cottura e la temperatura proposta.

- Modificare i valori proposti per il procedimento di cottura e impostare la durata, se necessario.

I valori proposti possono essere successivamente modificati scegliendo il rispettivo valore o Timer.

- Avviare il procedimento di cottura con le modalità **senza** le microonde con *OK*.
- Avviare il procedimento di cottura nelle modalità **con** le microonde tramite *Avvio*.

In tutte le modalità compaiono i valori impostati e viene eseguito il procedimento di cottura.

Se è stata impostata una temperatura, è possibile seguirne il suo aumento. Al primo raggiungimento della temperatura selezionata si attiva un segnale acustico.

La produzione di microonde si interrompe non appena si arresta il procedimento di cottura con *Stop* o si apre lo sportello. Si può proseguire il procedimento di cottura con *Avvio*.

- Al termine del procedimento di cottura selezionare *Uscire* o *Chiudere* (a seconda della modalità).

 Pericolo di ferirsi con il vapore caldo.

Aperto lo sportello durante una procedimento di cottura con vapore, è possibile che fuoriesca vapore molto caldo. Con il vapore è possibile bruciarsi.

Fare un passo indietro e attendere fino a quando il vapore caldo si è volatilizzato.

- Estrarre le pietanze dal vano.
- Spegnerne il forno a vapore.

Pulire il forno a vapore

 Pericolo di ferirsi a causa dell'acqua molto calda.

Al termine di un procedimento di cottura con vapore, nel serbatoio dell'acqua può trovarsi ancora acqua residua calda con la quale ci si può bruciare.

Quando si estrae e si sposta il serbatoio dell'acqua fare attenzione che non si capovolga.

- Estrarre il serbatoio dell'acqua.
- Rimuovere la protezione trabocco e vuotare il serbatoio dell'acqua.
- Pulire e asciugare l'intero forno a vapore dopo ogni uso come descritto nel capitolo "Manutenzione e pulizia".

Accertarsi che la protezione trabocco si agganci correttamente quando la si applica.

- Chiudere lo sportello solo quando il vano cottura è completamente asciutto.

Aggiungere acqua

Se viene a mancare l'acqua durante il procedimento di cottura, si attiva un segnale acustico e appare l'indicazione di aggiungere acqua.

- Estrarre il serbatoio dell'acqua e riempirlo d'acqua.
- Inserire il serbatoio dell'acqua.

Il procedimento di cottura prosegue.

Modificare i valori e le impostazioni per un procedimento di cottura

Non appena è in corso un procedimento di cottura, a seconda della modalità è possibile modificare i valori o le impostazioni per questo procedimento.

In base alla modalità possono comparire le seguenti impostazioni:

- Temperatura
- Potenza
- Durata cott.
- Fine alle
- Avvio alle

Modificare la temperatura

La temperatura proposta può essere impostata in modo permanente secondo le abitudini individuali mediante Impostazioni | Temperature proposte.

- Sfiocare l'indicatore della temperatura.
- Modificare la temperatura impostata.
- Confermare con *OK*.

Il procedimento di cottura prosegue con la temperatura dovuta modificata.

Modificare la potenza microonde

La potenza proposta può essere impostata in modo permanente secondo le abitudini personali tramite Impostazioni | Potenze proposte.

- Sfiocare l'indicazione della potenza microonde.
- Modificare la potenza microonde.
- Selezionare *Avvio*.

Il procedimento di cottura continua con la potenza microonde modificata.

Impostare le durate di cottura

Il risultato di cottura può essere compromesso se tra l'introduzione degli alimenti da preparare e l'ora di avvio trascorre un lasso di tempo eccessivo. Gli alimenti freschi possono subire una modifica di colore e andare addirittura a male.

Scegliere una durata possibilmente breve fino all'avvio del procedimento di cottura.

Sono state introdotte le pietanze nel vano cottura e sono state selezionate la modalità di cottura e le impostazioni necessarie, come ad es. una temperatura. Con l'immissione di *Durata cott.*, *Fine alle* o *Avvio alle* è possibile spegnere oppure accendere e spegnere automaticamente il procedimento di cottura.

- *Durata cott.*

Impostare il tempo che occorre per cuocere la pietanza. Al termine di questo tempo, il riscaldamento del vano cottura si spegne in automatico. La durata di cottura massima impostabile dipende dalla modalità selezionata.

- *Fine alle*

Si stabilisce il momento in cui un procedimento di cottura deve terminare. Il riscaldamento del vano cottura si spegne in automatico.

- *Avvio alle*

Questa funzione compare nel menù solo se è stato impostato *Durata cott.* o *Fine alle*. Con *Avvio alle* si stabilisce il momento in cui un procedimento di cottura deve iniziare. Il riscaldamento del vano cottura si accende in automatico.

- Selezionare  oppure *Timer*.
- Impostare i tempi desiderati.
- Confermare con *OK*.

In un procedimento di cottura con vapore, la durata di cottura inizia a scorrere solo quando è stata raggiunta la temperatura impostata.

Se la cottura si è svolta a una temperatura di almeno 80 °C circa, poco prima della fine del procedimento nel display appare *Riduzione vapore* e lo sportello si apre leggermente in automatico.

- Aspettare finché si spegne *Riduzione vapore* prima di aprire lo sportello ed estrarre la pietanza dal vano cottura.

Un nuovo procedimento di cottura può essere avviato solo quando l'aprisportello automatico è nuovamente nella sua posizione iniziale. Non premerlo manualmente altrimenti lo si danneggia.

Modificare le durate di cottura impostate

- Selezionare , l'immissione della durata o *Timer*.
- Selezionare la durata desiderata e modificarla.
- Confermare con *OK*.

In caso di interruzione dell'elettricità vengono cancellate tutte le impostazioni.

Cancellare le durate di cottura impostate

- Selezionare , l'immissione della durata o *Timer*.
- Selezionare la durata desiderata.

- Selezionare **Cancellare**.
- Confermare con **OK**.

Se si cancella **Durata cott.**, si cancellano anche le durate impostate per **Fine alle** e **Avvio alle**.

Se si cancella **Fine alle** o **Avvio alle**, il procedimento di cottura si avvia con la durata di cottura impostata.

Interrompere il procedimento di cottura nelle modalità con microonde

Si può interrompere un procedimento di cottura nella modalità di cottura **Microonde** (☞) e **Cottura rapida** (☞) e fermare la durata di cottura.

Mentre è in corso la durata di cottura, a destra in basso sul display compare **Stop**.

- Selezionare **Stop**.

Il procedimento di cottura viene interrotto e la durata fermata.

Avvio è evidenziato su sfondo verde.

- Selezionare **Avvio**.

Prosegue il procedimento di cottura e la durata continua a scorrere.

Interrompere il procedimento di cottura nelle modalità con microonde

Se si apre lo sportello si interrompe il procedimento di cottura nelle modalità con vapore. Il riscaldamento del vano cottura si spegne. Le durate di cottura impostate vengono salvate.

 Pericolo di ferirsi con il vapore caldo.

Aperto lo sportello è possibile che fuoriesca del vapore molto caldo.

Con il vapore è possibile bruciarsi.

Fare un passo indietro e attendere fino a quando il vapore caldo si è volatilizzato.

 Pericolo di ferirsi con le superfici calde e le pietanze calde.

Il forno a vapore diventa caldo durante il funzionamento. È possibile scottarsi con il vano cottura, le griglie di supporto, gli accessori e le pietanze.

Si consiglia quindi di usare presine per introdurre o togliere pietanze calde e quando è necessario intervenire all'interno del vano cottura caldo.

Quando si introducono e si prelevano i recipienti di cottura, fare attenzione che le pietanze calde non trabocchino.

Chiudendo lo sportello, il procedimento di cottura riprende.

Dopo la chiusura dello sportello la pressione viene compensata e si può sentire un fischio.

Inizialmente il riscaldamento viene riavviato e viene visualizzata la temperatura crescente nel vano cottura. Quando la temperatura impostata è stata raggiunta, inizia a scorrere la durata.

Il procedimento di cottura viene terminato in anticipo aprendo lo sportello negli ultimi minuti di cottura.

Interrompere il procedimento di cottura

Se si interrompe un procedimento di cottura, il riscaldamento e l'illuminazione del vano cottura si spengono. Le durate impostate vengono cancellate.

Interrompere un procedimento di cottura senza durata impostata

- Selezionare *Uscire*.

Appare il menù principale.

Interrompere un procedimento di cottura con durata impostata

- Selezionare *Interrompere*.

Appare *Interrompere il procedimento?*.

- Selezionare *Sì*.

Appare il menù principale.

Cambiare modalità di cottura

Durante un procedimento di cottura è possibile passare a un'altra modalità.

- Selezionare il simbolo della modalità selezionata.
- Se è stata impostata una durata di cottura, confermare la segnalazione *Interrompere il procedimento?* con *Sì*.
- Selezionare la nuova modalità di cottura.

Sul display compaiono la modalità modificata e i rispettivi valori proposti.

- Impostare i valori del procedimento di cottura e confermare con *OK*.

MW-Quick (microonde) e Popcorn

Queste funzioni possono essere utilizzate solo se non è in corso un altro procedimento di cottura.

Utilizzare sempre la leccarda in vetro.

MW-Quick (microonde)

Se si seleziona il sensore , il forno a microonde si avvia con potenza microonde e durata di cottura determinate, ad es. per riscaldare i liquidi.

Sono preimpostate la potenza microonde di 600 W e una durata di cottura di 1 minuto.

È possibile modificare la durata di cottura e la potenza microonde. La durata massima impostabile dipende dalla potenza microonde selezionata (v. capitolo "Impostazioni", voce "MW-Quick (microonde)").

■ Selezionare il sensore .

Sfiorando più volte questo sensore è possibile aumentare la durata di cottura a scatti.

Compare la durata che scorre.

È possibile sospendere il procedimento di cottura in qualsiasi momento con Stop o interromperlo con il sensore .

Al termine del procedimento di cottura compare Fine e si attiva un segnale acustico.

■ Selezionare Chiudere.

Appare il menù principale.

Popcorn

Selezionando il sensore , si avvia il forno a microonde con potenza e durata di cottura determinate.

Sono preimpostate una potenza microonde di 850 W e una durata di cottura di 2:50 minuti. Questo corrisponde alle indicazioni della maggior parte dei produttori per preparare i popcorn al microonde.

È possibile impostare una durata di cottura di massimo 4 minuti. La potenza microonde è fissa e non può essere modificata (v. capitolo "Impostazioni", voce "Popcorn").

Attenersi alle indicazioni sulla durata di cottura del rispettivo produttore riportate sulla confezione. Modificare eventualmente la durata preimpostata.

■ Selezionare il sensore .

Compare la durata che scorre.

È possibile sospendere il procedimento di cottura in qualsiasi momento con Stop o interromperlo con il sensore .

Contenitori monouso in carta o in altri materiali infiammabili possono incendiarsi e danneggiare il forno a vapore.

Non lasciare il forno a vapore incustodito durante il procedimento di cottura e attenersi alle indicazioni sulla confezione.

Al termine del procedimento di cottura compare Fine e si attiva un segnale acustico.

■ Selezionare Chiudere.

Appare il menù principale.

Uso

Scongelare e riscaldare con le microonde

Per scongelare e riscaldare gli alimenti si consiglia in generale di impostare quanto segue:

 [W]	Scongelare
80	Alimenti molto delicati: burro, torta alla panna, formaggio
150	Tutti gli altri alimenti
Riscaldare	
450	Alimenti per neonati e bambini
600	Diversi alimenti, surgelati già pronti che non devono risultare gratinati
850	
1'000	Bevande

 Potenza microonde

Il tempo necessario dipende dalle caratteristiche, dalla quantità e dalla temperatura di partenza degli alimenti. I tempi sono indicati nelle tabelle alle pagine seguenti.

Scongelare

Se le pietanze si scongelano in modo delicato, vitamine e sostanze nutritive rimangono preservate.

 Pericolo di infezioni a causa della formazione di germi.

I germi come per es. la salmonella possono causare gravi intossicazioni alimentari.

Quando si scongelano pesce e carne (in particolare pollame) prestare molta attenzione alla pulizia.

Non riutilizzare il liquido derivante dallo scongelamento.

Al termine del tempo di compensazione procedere subito con la preparazione degli alimenti.

Suggerimenti

- Togliere gli alimenti dalla confezione e metterli sulla leccarda in vetro per scongelarli. In caso di elevate quantità di alimenti, sistemare i surgelati in un recipiente adatto alle microonde e posizionarlo sulla leccarda in vetro.
- È possibile scongelare e riscaldare pietanze pronte surgelate. Attenersi alle indicazioni riportate sulla confezione.

Scongelare gli alimenti

Utilizzare recipienti di cottura indicati per le microonde.

- Collocare gli alimenti da scongelare sulla leccarda in vetro nel ripiano 1.
- Eventualmente coprirli.
- Selezionare Applicazioni speciali .
- Selezionare Scongelare | Microonde.

- Eventualmente modificare la potenza proposta e la durata di scongelamento.

- Selezionare Avvio.

- Durante lo scongelamento: mescolare, girare o riposizionare gli alimenti. Mescolare gli alimenti dal bordo esterno verso il centro, dato che all'esterno si riscaldano più velocemente.

Si definiscono tempi di compensazione i tempi di riposo, durante i quali il calore si distribuisce uniformemente nell'alimento.

- Dopo la fase di scongelamento, lasciare per alcuni minuti gli alimenti a temperatura ambiente affinché la temperatura vi si distribuisca uniformemente.

Impostazioni alternative

Modalità | Microonde 

Potenza microonde: v. tabella

Durata di scongelamento: v. tabella

Tempo di compensazione: v. tabella

Indicazioni sulla tabella



Attenersi alla potenza delle microonde indicata, alla durata e ai tempi di compensazione. Vengono presi in considerazione la consistenza, la quantità e la temperatura iniziale degli alimenti.



Selezionare le durate



- In generale, impostare la durata media.

Uso

Scongelare in modalità Microonde

Surgelati	Quantità	 [W]	 [min]	 [min]	Mescolare/ girare/ riposizionare	Copertu- ra
Latticini						
Panna	250 ml	80	14	10–15	ogni 5 minuti	sì
Burro	250 g	80	12–14	5–10	a metà della durata	sì
Formaggio a fette	250 g	80	6–7	10–15; disporre il formaggio a fette a ven- taglio	dopo 3 minuti	no
Latte	500 ml	150	22–23	5–10	2 volte rispettivamente dopo 7 minuti	sì
Dolci/Prodotti da forno						
Cake (1 fetta)	100 g	150	1–2	5–10	–	sì
Cake (1 fetta)	300 g	150	3–4	10–15	a metà della durata	sì
Torta di frutta (3 fette)	3 x 100 g	150	9–10	10–15	dopo 5 minuti	sì
Torta al burro (3 fette)	3 x 100 g	150	5–6	10–15	a metà della durata	sì
Torta alla panna/ crema (1 fetta)	100 g	80	3–4	10–15	–	sì
Torta alla panna/ crema (3 fette)	3 x 100 g	80	5,5–6,5	10–15	a metà della durata	sì
Panini (4 pezzi)	4 x circa 50 g	150	4–5	5–10	a metà della durata	no
Frutta						
Fragole, lamponi	150 g	80	11–12	5–10	a metà della durata	sì
Ribes	250 g	80	13–14	5–10	a metà della durata	sì
Prugne	500 g	150	13–15	5–10	a metà della durata	sì

Surgelati	Quantità	 [W]	 [min]	 [min]	Mescolare/ girare/ riposizionare	Copertura
Carne						
Macinato di manzo	500 g	150 + 80	8–9 + 17–19	10–15	2 volte rispettivamente dopo 10 minuti	no
Pollo	1'000 g	150	25–28	10–15	ogni 10 minuti	no
Verdura						
Piselli	250 g	150	9–10	5–10	a metà della durata	sì
Asparagi	250 g	150	11–12	5–10	dopo 5 minuti	sì
Fagioli	500 g	150	16–17	5–10	2 volte rispettivamente dopo 5 minuti	sì
Cavolo rosso (porzionabile)	500 g	150	18–19	5–10	2 volte rispettivamente dopo 5 minuti	sì
Spinaci (porzionabili)	300 g	150	14–15	10–15	2 volte rispettivamente dopo 5 minuti	sì

 Potenza microonde,  Tempo di scongelamento,  Tempo di compensazione

Uso

Riscaldare

Leggere assolutamente il capitolo “Consigli e avvertenze”, voce “Uso corretto”.

 Pericolo di ferimento a causa degli alimenti caldi.

Se si riscaldano troppo alimenti per neonati o bambini, questi ultimi possono scottarsi.

Basterà quindi attivare una durata di 60–70 secondi al massimo con una potenza di 450 Watt.

Dopo averla riscaldata, mescolare oppure agitare bene la pappa per bebè e bambini e poi assaggiarla per evitare che il bambino si scotti.

 Pericolo di ferirsi a causa della sovrappressione in contenitori o bottiglie chiusi.

Nei contenitori o nelle bottiglie chiusi nel corso del riscaldamento può generarsi pressione che può causare esplosioni.

Non riscaldare mai alimenti o liquidi in recipienti chiusi oppure bottiglie. Prima aprire i contenitori e togliere sempre il tappo e la tettarella dei biberon.

Pericolo di ferirsi con i liquidi caldi.

Durante la cottura, soprattutto nel corso del successivo riscaldamento di liquidi nella modalità Microonde , è possibile che la temperatura di ebollizione venga raggiunta ma che non appaiano le tipiche bollicine di vapore. Il liquido non bolle uniformemente.

Questo ritardo nella formazione delle bollicine può causare un trabocco dei liquidi simile a un'esplosione, cosicché quando si estrae il recipiente ci si può bruciare con il liquido caldo. In determinate circostanze la pressione può essere così forte che lo sportello si apre da sé.

Mescolare il liquido prima del riscaldamento o della cottura.

Dopo il riscaldamento attendere almeno 20 secondi prima di estrarre il recipiente dal vano cottura.

Inoltre durante il riscaldamento è possibile inserire un'asticella di vetro o un oggetto simile nel recipiente.

Suggerimenti

- Coprire sempre il recipiente, tranne nel caso in cui si riscaldano bevande e pietanze impanate.
- Tenere presente che gli alimenti con temperatura iniziale di circa 5 °C (temperatura frigorifero) richiedono una durata maggiore per riscaldarsi, rispetto agli alimenti a temperatura ambiente.
- In caso di dubbi sul sufficiente grado di riscaldamento degli alimenti, prolungare brevemente la durata.
- È possibile scongelare e riscaldare pietanze pronte surgelate. Attenersi alle indicazioni riportate sulla confezione.

Riscaldare gli alimenti

Utilizzare recipienti di cottura indicati per le microonde.

- Disporre gli alimenti da riscaldare sulla leccarda in vetro nel ripiano 1.
- Coprire eventualmente gli alimenti.
- Selezionare Applicazioni speciali .
- Selezionare Riscaldare | Microonde.
- Eventualmente modificare la potenza proposta e la durata.
- Selezionare Avvio.
- Durante il riscaldamento: mescolare, girare o riposizionare gli alimenti. Mescolare gli alimenti dal bordo esterno verso il centro, dato che all'esterno si riscaldano più velocemente.

 Pericolo di ustionarsi a causa delle superfici molto calde.

Il forno a vapore diventa caldo durante il funzionamento. È quindi possibile scottarsi a contatto con il vano cottura, le griglie di supporto e gli accessori. Sul lato inferiore delle stoviglie si possono formare delle goccioline di acqua.

Indossare i guanti da cucina quando si opera nel vano cottura molto caldo o quando si estraiono le stoviglie.

Si definiscono tempi di compensazione i tempi di riposo, durante i quali il calore si distribuisce uniformemente nell'alimento.

- Dopo la fase di riscaldamento lasciare gli alimenti per alcuni minuti a temperatura ambiente affinché la temperatura vi si distribuisca uniformemente.

Impostazioni alternative

Modalità | Microonde 

Potenza microonde: v. tabella

Durata: v. tabella

Tempo di compensazione: v. tabella

Indicazioni sulla tabella



Attenersi alla potenza delle microonde indicata, alla durata e ai tempi di compensazione. Vengono presi in considerazione la consistenza, la quantità e la temperatura iniziale degli alimenti.



Selezionare le durate



- In generale, impostare la durata media.

Uso

Riscaldare in modalità Microonde

Alimenti	Quantità	 [W]	 [min:s]	 [min]	Mescolare/ girare/ riposizionare	Copertura
Bevande¹						
Caffè, temperatura per berlo 60–65 °C	1 tazza (200 ml)	1'000	1:10–1:20	–	prima della fase di riscaldamento	no
Latte, temperatura per berlo 60–65 °C	1 bicchiere (200 ml)	1'000	1:20–1:30	–	prima della fase di riscaldamento	no
Portare a ebollizione l'acqua	1 tazza (125 ml)	1'000	1:40–1:50	–	prima della fase di riscaldamento	no
Biberon (latte)	circa 200 ml	450	1:30–1:40	1	prima della consumazione	no
Vin brûlé, grog, temperatura per berlo 60–65 °C	1 bicchiere (200 ml)	1'000	1:00–1:10	–	prima della fase di riscaldamento	no
Alimenti²						
Alimenti per bambini (temperatura ambiente)	1 vasetto (190 g)	450	1:00–1:10	1	prima della consumazione	no
Costoletta, arrostita	200 g	600	4:20–4:50	1	a metà della durata	no
Filetto di pesce, arrostito	200 g	600	3:50–4:20	1	a metà della durata	no
Arrosto con salsa	200 g	600	4:50–5:20	1	a metà della durata	sì
Contorni	250 g	600	3:40–4:10	1	a metà della durata	sì
Verdura	250 g	600	3:50–4:20	1	a metà tempo e prima della consumazione	sì
Salsa per l'arrosto	250 g	600	4:10–4:40	1	a metà tempo e prima della consumazione	sì

Alimenti	Quantità	 [W]	 [min:s]	 [min]	Mescolare/ girare/ riposizionare	Copertura
Zuppa/piatto unico	250 g	600	4:00–4:30	1	a metà tempo e prima della consumazione	sì
	500 g	600	7:00–7:30	1	a metà tempo e prima della consumazione	sì

 Potenza microonde,  durata,  tempo di compensazione

- ¹ Evitare che si generi l'ebollizione continuando a mescolare il liquido prima che si riscaldi. Dopo il riscaldamento attendere almeno 20 secondi prima di estrarre il recipiente dal vano cottura. Inoltre durante il riscaldamento è possibile inserire un'asticella di vetro o un oggetto simile nel recipiente.
- ² I tempi sono calcolati per una temperatura di partenza degli alimenti di ca. 5 °C. Per gli alimenti che non vengono conservati in frigorifero si parte da una temperatura ambiente di ca. 20 °C. Riscaldare gli alimenti (ad eccezione della pappa per neonati e salse delicate) a una temperatura di 70–75 °C.

Allarme e timer

Con il sensore  è possibile impostare il timer (ad es. per la cottura delle uova) oppure un allarme, (un'ora precisa).



È possibile impostare contemporaneamente due allarmi, due timer oppure un allarme e un timer.

Utilizzare la funzione Allarme

L'allarme  può essere utilizzato per impostare un'ora precisa alla quale il segnale deve suonare.

Impostare l'allarme

Se è stata selezionata l'impostazione Display | QuickTouch | Off, accendere il forno a vapore per impostare l'allarme. L'ora dell'allarme compare poi quando il forno a vapore è spento.

- Selezionare il sensore .
- Selezionare  Allarme.
- Impostare l'ora per l'allarme.
- Confermare con **Chiudere**.

Quando il forno a vapore è spento, invece dell'ora compaiono  e l'orario per l'allarme.

Se nel contempo è in corso un procedimento di cottura oppure ci si trova in un menù, l'ora per l'allarme e  compaiono in alto a destra sul display.

All'ora impostata per l'allarme lampeggia  accanto all'ora sul display e si attiva un segnale acustico.

- Selezionare il sensore  sul display oppure l'ora impostata per l'allarme.

I segnali acustico e ottico si spengono.

Modificare l'allarme

- Selezionare l'allarme nel display oppure selezionare il sensore  e quindi l'allarme desiderato.

Appare l'ora impostata per l'allarme.

- Impostare l'ora nuova per l'allarme.
- Confermare con **Chiudere**.

L'ora modificata per l'allarme viene salvata e appare nel display.

Cancellare l'allarme

- Selezionare l'allarme nel display oppure selezionare il sensore  e quindi l'allarme desiderato.

Appare l'ora impostata per l'allarme.

- Selezionare **Cancellare**.
- Confermare con **Chiudere**.

L'allarme viene cancellato.

Utilizzare la funzione Timer

Il timer  è utile per controllare un procedimento di cottura separato, ad es. la cottura delle uova.



È inoltre possibile utilizzare il timer anche se sono stati contemporaneamente impostati tempi per l'avvio o il termine di un procedimento di cottura (ad es. per ricordarsi di aggiungere spezie alle pietanze trascorso un lasso di tempo).

- È possibile impostare il timer per massimo 59 minuti e 59 secondi.

Impostare il timer

Se è stata selezionata l'impostazione Display | QuickTouch | Off, accendere il forno a vapore per impostare il timer. Il timer che scorre compare a forno spento.

Esempio: si desidera cuocere le uova e si imposta un timer pari a 6 minuti e 20 secondi.

- Selezionare il sensore .
- Selezionare  Timer.
- Impostare il timer.
- Confermare con **Chiudere**.

Quando il forno a vapore è spento, anziché l'ora appare  e il timer che scorre in modo decrescente.

Se nel contempo è in corso un procedimento di cottura oppure ci si trova in un menù, il timer che scorre a ritroso e  compaiono in alto a destra sul display.

Al termine del tempo impostato sul timer lampeggia , il tempo scorre e suona un segnale acustico.

- Selezionare il sensore  oppure il timer desiderato sul display.

I segnali acustico e ottico si spengono.

Modificare il timer

- Selezionare il timer nel display oppure selezionare il sensore  e quindi il timer desiderato.

Compare il tempo impostato sul timer.

- Impostare il nuovo timer.
- Confermare con **Chiudere**.

Il tempo del timer modificato viene salvato e scorre in minuti. I tempi del timer inferiori a 10 minuti scorrono in secondi.

Cancellare il timer

- Selezionare il timer nel display oppure selezionare il sensore  e quindi il timer desiderato.

Compare il tempo impostato sul timer.

- Selezionare **Cancellare**.
- Confermare con **Chiudere**.

Il timer viene cancellato.

Nozioni pratiche e importanti sul forno a vapore

Nel capitolo “Nozioni pratiche e importanti” sul forno a vapore sono riportate informazioni di uso generale. Le modalità di cottura di particolari alimenti e/o l'uso specifico di alcune funzioni vengono trattati nei rispettivi capitoli.

Gli attributi salienti della cottura al vapore

Con la cottura al vapore le vitamine e i sali minerali rimangono pressoché inalterati, in quanto non si disperdono nell'acqua di cottura.

A differenza della cottura convenzionale, quella al vapore conserva in larga misura il sapore genuino degli alimenti. Per questo motivo si consiglia di non salare gli alimenti o di salarli a cottura ultimata. Gli alimenti, inoltre, conservano i loro colori freschi e naturali.

Recipienti di cottura

Recipiente di cottura

Il forno a vapore è dotato di recipienti di cottura in acciaio inox. Se lo si desidera, si possono acquistare altri recipienti di diverse dimensioni, provvisti o meno di fori (v. capitolo “Accessori su richiesta”). Così è possibile scegliere il recipiente di cottura più adatto per i diversi alimenti. Utilizzare possibilmente recipienti di cottura forati. Il vapore può raggiungere così tutte le parti degli alimenti e cuocerli in modo omogeneo.

Stoviglie proprie

È possibile utilizzare stoviglie proprie. Tenere presente quanto segue:

- Le stoviglie devono essere resistenti al vapore e a temperature fino a 100 °C. Se si desiderano utilizzare stoviglie in plastica, informarsi presso il produttore se sono adatte o meno.
- Le stoviglie spesse, ad es. in porcellana, ceramica o terracotta, sono poco indicate per la cottura al vapore. Le pareti spesse sono cattive conduttrici di calore e aumentano notevolmente la durata di cottura indicata nelle tabelle.
- Posizionare le stoviglie sulla griglia inserita, non sul fondo del vano cottura.
- Tra il bordo superiore delle stoviglie e il soffitto del vano cottura deve esservi una distanza tale da far penetrare sufficiente vapore nel recipiente.

Leccarda in vetro

Quando si cuoce nei recipienti forati, inserire la leccarda sempre sul ripiano 1. Il liquido che si forma e cola viene così raccolto e si può eliminare facilmente.

La condensa può non evaporare del tutto se la leccarda è situata sul fondo del vano cottura.

Introdurre la leccarda di vetro nel ripiano 1.

Ripiano

Per i recipienti di cottura e la griglia è possibile scegliere il ripiano che si desidera oppure anche cuocere contemporaneamente su più ripiani. Il tempo di cottura rimane in ogni caso invariato.

Se per la cottura al vapore si utilizzano contemporaneamente più recipienti di cottura alti, introdurre i recipienti in modo alternato. Lasciare possibilmente un livello libero tra i recipienti di cottura.

Inserire i recipienti di cottura, la griglia e la leccarda in vetro sempre tra le asticelle di un ripiano affinché non possano cadere.

Alimenti surgelati

Per la cottura di alimenti surgelati, il tempo di riscaldamento è più lungo che per alimenti freschi. Più alimenti surgelati si infornano, più lunga è la fase di riscaldamento.

Temperatura

Durante la cottura al vapore si raggiungono al massimo 100 °C. A questa temperatura è possibile cuocere quasi tutti gli alimenti. Alcuni alimenti delicati, come ad es. le bacche, devono essere cotti ad una temperatura inferiore per evitare che scoppino. Le relative istruzioni sono contenute nei rispettivi capitoli.

Durata di cottura

Con la cottura al vapore, la durata di cottura inizia a scorrere solo quando è stata raggiunta la temperatura impostata.

In generale, la durata di cottura al vapore corrisponde a quella per la cottura convenzionale con la pentola. Se la durata di cottura dipende da determinati fattori, le indicazioni specifiche sono contenute nei capitoli seguenti.

La durata di cottura non dipende dalla quantità degli alimenti. La durata di cottura per 1 kg di patate è uguale a quella necessaria per 500 g di patate.

Cottura con liquidi

Aggiungere liquido solo fino a $\frac{2}{3}$ di altezza del recipiente per evitare che trabocchi al momento di toglierlo dall'apparecchio.

Ricette proprie

Gli alimenti e i piatti preparati in padella possono essere anche cotti nel forno a vapore. I tempi di cottura possono essere trasferiti sul forno a vapore. Fare attenzione che con la cottura a vapore le pietanze non rosolano.

Cottura al vapore

Cottura a vapore Eco

Per cuocere al vapore risparmiando energia si può utilizzare la modalità Cottura a vapore Eco . Questa modalità è adatta soprattutto per cuocere verdure e pesce.

Si consigliano le durate di cottura e le temperature indicate nelle tabelle al capitolo “Cottura al vapore”.

Se necessario, è possibile prolungare la cottura.

Per la preparazione di alimenti ricchi di amido, ad es. patate, riso e pasta, utilizzare preferibilmente la modalità di cottura Cottura a vapore .

Impostazione

Modalità | Cottura a vapore Eco 

Indicazioni relative alle tabelle di cottura

Attenersi ai dati su durate di cottura, temperature ed eventualmente alle indicazioni per la preparazione.

Selezionare la durata di cottura

Le durate di cottura indicate nelle tabelle sono indicative.

- Selezionare inizialmente la durata più breve. Se necessario si può prolungare la cottura.

Verdura

Alimenti freschi

Pulire la verdura come di consueto, ad es. lavarla, mondarla e tagliarla.

Alimenti surgelati

La verdura surgelata non deve essere scongelata prima della cottura a vapore. Fa eccezione la verdura surgelata a blocchi.

La verdura surgelata e quella fresca possono essere preparate insieme con lo stesso tempo di cottura.

Spezzettare i pezzi surgelati più grossi. Per la durata di cottura consultare la confezione.

Recipienti di cottura

Alimenti con diametro contenuto (ad es. piselli, asparagi) hanno poco spazio tra loro, quindi il vapore fa più fatica a penetrare. Al fine di garantire un risultato di cottura omogeneo, per questi alimenti scegliere contenitori piatti e riempirli solo fino a circa 3 - 5 cm di altezza. Distribuire le quantità di alimenti più grandi su più contenitori piatti.

Si possono sistemare nello stesso recipiente anche verdure diverse, a patto che abbiano lo stesso tempo di cottura.

Per la verdura che deve essere cotta in un liquido, ad es. il cavolo rosso, utilizzare un recipiente non forato.

Ripiano

Se si cuociono verdure colorate, ad es. bietole rosse, in recipienti forati, non sistemarvi al di sotto altri alimenti. In tal modo si impediscono alterazioni di colore a causa del liquido che gocciola.

Durata di cottura

Come per le cotture tradizionali, la durata di cottura dipende dalle dimensioni della pietanza e dal grado di cottura desiderato. Esempio:

patate non farinose, tagliate in quarti:

ca. 17 minuti

patate non farinose, tagliate a metà:

ca. 20 minuti

Impostazioni

Programmi automatici  | Verdure | ... |

oppure

Modalità  | Cottura a vapore 

Temperatura: 100 °C

Durata di cottura: v. tabella

Cottura al vapore

Verdura	 [min]
Carciofi	32–38
Cavolfiore, intero	27–28
Cavolfiore, rosette	8
Fagiolini, Verdi	10–12
Broccoli, rosette	3–4
Carote, intere	7–8
Carote, a metà	6–7
Carote, tagliate	4
Indivia, a metà	4–5
Cavolo cinese, tagliato	3
Piselli	3
Finocchi, a metà	10–12
Finocchi, a listarelle	4–5
Cavolo riccio, tagliato	23–26
patate non farinose, pelate intere a metà in quarti	27–29 21–22 16–18
patate prevalentemente non farinose, pelate intere a metà in quarti	25–27 19–21 17–18
patate farinose, pelate intere a metà in quarti	26–28 19–20 15–16
Cavolo rapa, a listarelle	6–7
Zucca a dadini	2–4
Pannocchie di mais	30–35
Bietole, tagliate	2–3
Peperoni, a dadini o a listarelle	2

Cottura al vapore

Verdura	🕒 [min]
Patate lesse con la buccia, non farinose	30–32
Funghi	2
Porro, tagliato	4–5
Porro, gambo a metà	6
Cavolo romanesco, intero	22–25
Cavolo romanesco, a rosette	5–7
Cavolini di Bruxelles	10–12
Bietole rosse, intere	53–57
Cavolo rosso, tagliato	23–26
Scorzonera, intera, grossa	9–10
Sedano rapa a listarelle	6–7
Asparagi Verdi	7
Asparagi, bianchi, grossi	9–10
Carote eduli, tagliate	6
Spinaci	1–2
Cavolo a punta, tagliato	10–11
Sedano, tagliato	4–5
Navone, tagliato	6–7
Cavolo, tagliato	12
Verza, tagliata	10–11
Zucchine, a fette	2–3
Piselli mangiatutto	5–7

🕒 Durata di cottura

Cottura al vapore

Pesce

Alimenti freschi

Preparare il pesce come di consueto, ad es. eviscerarlo, squamarlo ecc.

Alimenti surgelati

Il pesce non dovrà venire scongelato completamente. Basta che la superficie sia sufficientemente molle per trattenerne le spezie.

Operazioni preliminari

Spruzzare il pesce con succo di limone o lime prima. Questo procedimento rende la polpa del pesce più compatta.

Non occorre salare il pesce, perché i sali minerali che contiene e che lo rendono saporito rimangono inalterati con la cottura al vapore.

Recipienti di cottura

Ungere i recipienti con fori.

Ripiano

Se si cuoce il pesce in un recipiente forato e contemporaneamente si cuociono altri alimenti in altri recipienti di cottura, evitare che il liquido del pesce goccioli sugli altri alimenti introducendo il pesce direttamente sopra la leccarda o la leccards in vetro (in base al modello).

Temperatura

85–90 °C

Cottura delicata di pesci delicati come la sogliola.

100 °C

Cottura di tipi di pesce dalla polpa compatta, quali nasello e salmone.

Cottura di pesci in salsa o in brodo.

Durata cottura

La durata di cottura non dipende dal peso ma dallo spessore e dalla consistenza della pietanza. Più voluminoso è il pezzo, più lunga è la durata di cottura. Un pezzo di pesce di 500 g e alto 3 cm impiega più tempo per cuocere di un pezzo di 500 g, alto 2 cm.

Più lunga è la cottura del pesce, più la polpa sarà compatta. Attenersi alla durata di cottura indicata. Se il pesce non risulta abbastanza cotto, proseguire la cottura per pochi minuti.

Prolungare la durata di cottura di alcuni minuti se il pesce viene cotto in umido con salsa o fumetto.

Suggerimenti

- Se si usano spezie o erbe aromatiche come l'aneto, si esalta il sapore del pesce.
- Cuocere i pesci più grandi disponendoli in verticale. Per sostenerli collocare una tazzina rovesciata o simile sul fondo del recipiente di cottura. Appoggiarvi il pesce con la pancia aperta.
- Gli scarti del pesce come lische, pinne e testa possono essere usati per preparare un **fondo di pesce**, aggiungendo acqua fredda e verdure da brodo in un recipiente di cottura. Cuocere a 100 °C per 60–90 minuti. Più prolungata è la durata di cottura, più saporito risulta il brodo concentrato.
- Per la preparazione di **pesce “al blu”** il pesce viene cotto in acqua con aceto (rapporto acqua : aceto secondo la ricetta). È importante non danneggiare la pelle del pesce. Pesci adatti a questa preparazione sono trote, carpe, anguille e salmone.

Impostazioni

Programmi automatici Auto | Pesce | ... |

oppure

Modalità | cottura a vapore

Temperatura: v. tabella

Durata di cottura: v. tabella

Cottura al vapore

Pesce	🌡️ [°C]	🕒 [min]
Anguilla	100	5–7
Filetto di persico	100	8–10
Filetto di orate	85	3
Trota, 250 g	90	10–13
Filetto di halibut	85	4–6
Merluzzo	100	6
Carpa, 1,5 kg	100	18–25
Filetto di salmone	100	6–8
Trancio di salmone	100	8–10
Trota salmonata	90	14–17
Filetto di pangasio	85	3
Filetto di scorfano	100	6–8
Filetto di eglefino	100	4–6
Filetto di platessa	85	4–5
Filetto di rana pescatrice	85	8–10
Filetto di sogliola	85	3
Filetto di rombo	85	5–8
Filetto di tonno	85	5–10
Filetto di lucioperca	85	4

🌡️ Temperatura, 🕒 durata di cottura

Carne

Alimenti freschi

Preparare la carne come di consueto.

Alimenti surgelati

Scongelare la carne prima di cuocerla (v. capitolo “Scongelare a vapore”).

Operazioni preliminari

La carne che deve risultare arrostita o stufata, ad es. spezzatino, deve dapprima venire rosolata sul fornello.

Durata cottura

La durata di cottura non dipende dal peso ma dallo spessore e dalla consistenza della carne. Più voluminoso è il taglio, più lunga è la durata di cottura. Un taglio di 500 g e alto 10 cm impiega più tempo per cuocere di un pezzo di 500 g, alto 5 cm.

Suggerimenti

- Se i cibi devono conservare **sapore e aroma**, utilizzare un recipiente di cottura forato. Introdurre sotto il recipiente un altro contenitore non forato per raccogliere il succo derivante dalla cottura. Con il succo si potrà preparare una salsina oppure congelarlo per usarlo al momento opportuno.
- Per preparare un **brodo saporito** si consiglia di usare gallina da brodo e manzo: garretto, punta di petto, controfiletto e ossi. Mettere in un recipiente la carne, le verdure da brodo e acqua fredda. Più prolungata è la durata di cottura, più saporito risulta il brodo concentrato.

Impostazioni

Programmi automatici Auto | Carne | ... |
oppure

Modalità | cottura a vapore

Temperatura: 100 °C

Durata di cottura: v. tabella

Cottura al vapore

Carne	🕒 [min]
Ossobuco, coperto con acqua	110–120
Stinco di maiale	135–140
Filetto di petto di pollo	8–10
Stinco di bovino	105–115
Costata, coperta con acqua	110–120
Sminuzzato di vitello	3–4
Lonza a fette	6–8
Spezzatino di agnello	12–16
Pollo allevato con mais	60–70
Tacchino, arrotolato	12–15
Fettine di tacchino	4–6
Biancostato, coperto con acqua	130–140
Spezzatino di manzo	105–115
Gallina da brodo, coperta con acqua	80–90
Bollito di manzo	110–120

🕒 Durata di cottura

Riso

Il riso aumenta di volume durante la cottura e va quindi cotto nel liquido. A seconda della varietà, il riso assorbe più o meno liquido. Il rapporto tra riso e liquido di cottura è pertanto diverso.

Durante la cottura, il riso assorbe tutto il liquido, quindi conserva tutte le sue sostanze nutritive.

Recipienti di cottura

Utilizzare un recipiente di cottura non forato. Piccole quantità di riso (fino a un bicchiere, ca. 50–150 g) possono essere cotte in alternativa anche in una terrina in acciaio inossidabile sulla griglia.

Operazioni preliminari

Lavare il riso prima della cottura. Se si lava il riso nel recipiente di cottura, scolare poi l'acqua con attenzione.

Consiglio: La quantità di liquido necessaria si può misurare con una bilancia oppure con il “metodo del bicchiere”.

Per il “metodo del bicchiere”, riempire la quantità di riso desiderata prima in un bicchiere e versare poi il riso nel recipiente di cottura. Misurare quindi la quantità di liquido necessaria (v. tabella) con un bicchiere e aggiungerlo al riso.

Accertarsi che il riso sia distribuito uniformemente nel recipiente di cottura.

Impostazioni



Programmi automatici  | Riso | ... | Cottura a vapore



oppure

Modalità | cottura a vapore 

Temperatura: 100 °C

Durata di cottura: v. tabella

	 :	 [min]
Riso a chicchi lunghi		
Riso basmati	1 : 1,5	15
Riso parboiled	1 : 1,5	23–25
Riso integrale	1 : 1,5	26–29
Riso selvatico	1 : 1,5	26–29
Riso a chicchi tondi		
Riso con latte	1 : 2,5	30
Risotto	1 : 2,5	18–19

 :  Rapporto tra riso e liquido,  durata di cottura

Cottura al vapore

Cereali

I cereali aumentano di volume durante la cottura e vanno quindi cotti nel liquido. Il rapporto tra cereali e liquido di cottura dipende dal tipo di cereali.

I cereali possono essere cotti interi o sminuzzati.

Impostazioni

Programmi automatici Auto | Cereali | ... |

oppure

Modalità: | cottura a vapore

Temperatura: 100 °C

Durata di cottura: v. tabella

	Rapporto cereali : liquido di cottura	🕒 [min]
amaranto	1 : 1,5	15–17
bulgur	1 : 1,5	9
grano verde, intero	1 : 1	18–20
grano verde, sminuzzato	1 : 1	7
avena, intera	1 : 1	18
avena, sminuzzata	1 : 1	7
miglio	1 : 1,5	10
polenta	1 : 3	10
quinoa	1 : 1,5	15
segale, intera	1 : 1	35
segale, sminuzzata	1 : 1	10
grano, intero	1 : 1	30
grano, sminuzzato	1 : 1	8

🕒 Durata cottura

Pasta

Pasta industriale

Con la cottura, la pasta industriale aumenta di volume e deve quindi venir cotta con liquido. Il liquido di cottura deve coprire bene la pasta. La pasta si cuoce meglio se si usa acqua calda.

Prolungare la durata di cottura indicata dal produttore di ca. $\frac{1}{3}$.

Alimenti freschi

La pasta fresca, esposta ad es. nel banco frigo, non deve essere cotta nel liquido. Cuocerla in un recipiente forato e unto.

Smuovere la pasta attaccata e distribuirla uniformemente nel recipiente di cottura.

Impostazioni

Programmi automatici Auto | Pasta fresca | ... |

oppure

Modalità | cottura a vapore

Temperatura: 100 °C

Durata di cottura: v. tabella

Alimenti freschi	🕒 [min]
gnocchi	2
gnocchi bavaresi	1
ravioli	2
gnocchetti	1
tortellini	2
Pasta industriale, coperta con acqua	
fettuccine	14
pasta per brodo	8

🕒 Durata cottura

Cottura al vapore

Canederli

Coprire bene con acqua i canederli confezionati nel sacchettino di cottura in quanto non assorbirebbero sufficiente liquido e si sbriciolerebbero anche se precedentemente lasciati a mollo.

Mettere i canederli freschi in un recipiente con fori e unto.

Impostazioni

Programmi automatici Auto | Pasta fresca | ... |

oppure

Modalità | cottura a vapore

Temperatura: 100 °C

Durata di cottura: v. tabella

	⌚ [min]
brioche al vapore	30
gnocchi lievitati	20
canederli di patate nel sacchettino di cottura	20
canederli di pane nel sacchettino di cottura	18–20

⌚ Durata cottura

Legumi, secchi

Prima di cuocerli, i legumi secchi vanno lasciati a mollo nell'acqua fredda per almeno 10 ore. Se lasciati a mollo, i legumi risultano più saporiti e il tempo di cottura si abbrevia. Durante la cottura, i legumi che sono stati messi a mollo precedentemente devono essere coperti con acqua.

Le **lenticchie** non si devono mettere a mollo.

Per i legumi che non sono stati messi a mollo precedentemente, a seconda del tipo, ci si deve attenere a un determinato rapporto legumi : liquido di cottura.

Impostazioni

Programmi automatici Auto | Legumi | ... |

oppure

Modalità | cottura a vapore

Temperatura: 100 °C

Durata di cottura: v. tabella

Messi a mollo	
	🕒 [min]
Fagioli	
fagioli kidney	55–65
fagioli rossi (fagioli azuki)	20–25
fagioli neri	55–60
fagioli borlotti	55–65
fagioli bianchi	34–36
Piselli	
piselli gialli	40–50
piselli verdi, sbucciati	27

🕒 Durata cottura

Cottura al vapore

Non messi a mollo		
	Rapporto legumi : liquido di cottura	🕒 [min]
Fagioli		
fagioli kidney	1 : 3	130–140
fagioli rossi (fagioli azuki)	1 : 3	95–105
fagioli neri	1 : 3	100–120
fagioli borlotti	1 : 3	115–135
fagioli bianchi	1 : 3	80–90
Lenticchie		
lenticchie scure	1 : 2	13–14
lenticchie rosse	1 : 2	7
Piselli		
piselli gialli	1 : 3	110–130
piselli verdi, sbucciati	1 : 3	60–70

🕒 Durata cottura

Uova di gallina

Per cuocere le uova, usare un recipiente con fori.

Non occorre pungere il guscio delle uova. Con la cottura al vapore, le uova non scoppiano in quanto si riscaldano lentamente durante la fase di riscaldamento.

Se si cuociono frittate o altre ricette con uova, usare un recipiente senza fori, precedentemente unto.

Impostazioni

Programmi automatici  | Uova di gallina | ... |

oppure

Modalità | cottura a vapore 

Temperatura: 100 °C

Durata di cottura: v. tabella

	 [min]
small alla coque cottura media sode	 3 5 9
medium alla coque cottura media sode	 4 6 10
large alla coque cottura media sode	 5 6–7 12
extra large alla coque cottura media sode	 6 8 13

 Durata cottura

Cottura al vapore

Frutta

Per conservare il succo che esce, usare un recipiente senza fori. Se si usa un recipiente di cottura con fori, sistemare sotto un recipiente senza fori, per raccogliere il succo che cola.

Consiglio: è possibile usare il succo della frutta per aggiungerlo a una torta.

Impostazioni

Programmi automatici Auto | Frutta | ... |

oppure

Modalità | cottura a vapore

Temperatura: 100 °C

Durata di cottura: v. tabella

	🕒 [min]
Mele, a pezzetti	1–3
Pere, a pezzetti	1–3
Ciliegie	2–4
Prugne Mirabella	1–2
Nettarine/pesche, a pezzetti	1–2
Prugne	1–3
Mele cotogne, a dadini	6–8
Rabarbaro, a pezzetti	1–2
Uva spina	2–3

🕒 Durata di cottura

Insaccati

Impostazioni

Programmi automatici Auto | Insaccati | ... |

oppure

Modalità | cottura a vapore

Temperatura: 90 °C

Durata di cottura: v. tabella

Insaccati	🕒 [min]
salsiccia scottata	6–8
salsiccia	6–8
salsiccia bianca	6–8

🕒 Durata cottura

Crostacei

Operazioni preliminari

Scongelare i crostacei prima di cuocerli.

Sgusciarli, eliminare le interiora e lavarli.

Recipienti di cottura

Ungere i recipienti con fori.

Durata cottura

Più a lungo si cuociono i crostacei, più duri diventano. Attenersi ai tempi di cottura indicati.

Prolungare la durata di cottura di alcuni minuti se i crostacei vengono cotti in umido con salsa o fumetto.

Impostazioni

Programmi automatici Auto | Crostacei | ... |

oppure

Modalità: | cottura a vapore

Temperatura: v. tabella

Durata di cottura: v. tabella

	🌡️ [°C]	🕒 [min.]
gamberetti	90	3
gamberi	90	3
gamberi imperiali	90	4
granchi	90	3
aragoste	95	10–15
gamberetti	90	3

🌡️ Temperatura, 🕒 durata di cottura

Cottura al vapore

Molluschi

Alimenti freschi

 Pericolo di intossicazione a causa di molluschi avariati.
I molluschi avariati possono causare gravi intossicazioni alimentari.
Utilizzare solo cozze completamente chiuse.
Non mangiare i molluschi che dopo la cottura sono ancora chiusi.

Prima della cottura, lasciare nell'acqua per alcune ore le conchiglie fresche per eliminare eventuali residui di sabbia. Successivamente spazzolare accuratamente le conchiglie per eliminare i residui fibrosi.

Alimenti surgelati

Scongellare i molluschi surgelati prima di cuocerli.

Durata cottura

Più a lungo si cuociono i molluschi, più dura diventa la carne del mollusco. Attenersi ai tempi di cottura indicati.

Impostazioni



Programmi automatici  | Molluschi | ... |

oppure

Modalità | cottura a vapore 

Temperatura: v. tabella

Durata di cottura: v. tabella

	 [°C]	 [min.]
lepadi	100	2
noci di mare	100	2
cozze	90	12
capessante	90	5
cannolicchi	100	2–4
vongole veraci	90	4

 Temperatura,  durata di cottura

Cottura menù – manuale

Per la cottura menù disattivare la riduzione vapore (v. capitolo “Impostazioni”, voce “Riduzione vapore”).

Per la cottura di menù si possono combinare diversi alimenti con diverse durate di cottura in unico menù, ad es. filetto di scorfano con riso e broccoli. Gli alimenti vengono introdotti nel vano cottura in seguito, in modo che siano pronti nello stesso momento.

Ripiano

Introdurre gli alimenti che gocciolano (ad es. pesce) o che possono colorare gli altri (ad es. rape rosse) direttamente sulla leccarda o leccarda di vetro (in base al modello). Così si evita che trasmettano sapore e colore gocciolando sull'alimento sottostante.

Temperatura

Quando si cuociono menù completi, si deve impostare la temperatura di 100 °C, che è quella che vale per la maggior parte degli alimenti. Per la cottura di menù non utilizzare la temperatura inferiore se per i diversi alimenti viene consigliata una temperatura diversa, ad es. per il filetto d'orata (85 °C) e per le patate (100 °C).

Se per un alimento è consigliata una temperatura di 85 °C, testare prima il risultato della cottura a 100 °C. Alcuni tipi di pesce, infatti, come la platessa o la sogliola, diventano un po' duri se cotti a 100 °C.

Durata cottura

Se si aumenta la temperatura consigliata, il tempo di cottura deve essere ridotto di ca. 1/3.

Esempio:

Durate di cottura degli alimenti

(v. tabelle di cottura nel capitolo “Cottura al vapore”)

Riso parboiled	24 minuti
Filetto di scorfano	6 minuti
Broccoli	4 minuti

Calcolo delle durate di cottura da impostare:

24 minuti meno 6 minuti = 18 minuti
(1a durata di cottura: riso)

6 minuti meno 4 minuti = 2 minuti
(2a durata di cottura: filetto di scorfano)

Resto = 4 minuti (3a durata di cottura: broccoli)

Durata di cottura	24 min. per il riso		
		6 min. per il filetto di scorfano	
			4 min. per i broccoli
Impostazione	18 min.	2 min.	4 min.

Cottura al vapore

Cuocere un menù

- Introdurre nel vano cottura prima il riso.
- Impostare la 1a durata di cottura, quindi 18 minuti.
- Quando i 18 minuti sono passati, introdurre il filetto di scorfano.
- Impostare la 2a durata di cottura, quindi 2 minuti.
- Quando i 2 minuti sono passati, introdurre i broccoli.
- Impostare la 3a durata di cottura, quindi 4 minuti.

Con questa modalità di cottura delicata, gli alimenti vengono cotti in un sacchetto per sottovuoto lentamente e a basse temperature costanti.

Grazie al sottovuoto durante il procedimento di cottura, l'umidità non evapora e tutte le sostanze nutritive e gli aromi rimangono intatti.

Il risultato di cottura darà enormi soddisfazioni: l'alimento avrà un sapore intenso e risulterà cotto in modo uniforme.

Utilizzare solo alimenti freschi e di buona qualità.

Osservare le norme igieniche e mantenere intatta la catena del freddo.

Utilizzare solo sacchetti per sottovuoto resistenti al calore e all'ebollizione.

Non cuocere gli alimenti nell'imballaggio originale, p.es. i surgelati messi sottovuoto, poiché potrebbe non essere stato utilizzato un sacchetto per sottovuoto adeguato.

Non utilizzare il sacchetto per sottovuoto più di una volta.

Mettere sottovuoto la pietanza esclusivamente con un'apposita macchina.

Indicazioni importanti per l'uso

Per ottenere un risultato di cottura ottimale, osservare le seguenti indicazioni:

- Utilizzare meno spezie ed erbe rispetto alla preparazione tradizionale, poiché incidono più intensamente sul sapore dell'alimento.
È possibile cuocere la pietanza anche senza spezie e condirla solo dopo la cottura.
- Se si aggiungono sale, zucchero e liquidi la durata di cottura si riduce.
- Con l'aggiunta di alimenti acidi quali limone o aceto l'alimento assume maggiore consistenza.
- Non utilizzare alcol o aglio, dal momento che potrebbe insorgere un retrogusto sgradevole.
- Utilizzare solo sacchetti per sottovuoto adatti alle dimensioni dell'alimento. Se il sacchetto per sottovuoto è troppo grande, può rimanervi troppa aria all'interno.
- Se si vogliono cuocere più alimenti in un sacchetto per sottovuoto, disporre gli alimenti gli uni vicini agli altri nel sacchetto.
- Se si desidera cuocere gli alimenti in più sacchetti per sottovuoto, disporli gli uni vicini agli altri sulla griglia.
- Le durate di cottura dipendono dallo spessore dell'alimento.
- Lasciare chiuso lo sportello durante il procedimento di cottura. Aprire lo sportello allunga il procedimento di cottura e può condurre ad altri risultati di cottura.
- Le indicazioni relative alla temperatura e alla durata di cottura delle ricette Sous-vide non possono essere interpretate 1:1. Adattare sempre le impostazioni al grado di cottura desiderato.

Sous-vide

- Con la cottura a basse temperature e a lunga durata può verificarsi che nel vano cottura si accumuli acqua. Il risultato di cottura non ne viene influenzato.
- In caso di temperature elevate e/o lunga durata di cottura può insorgere la mancanza di acqua. Verificare di tanto in tanto le indicazioni nel display.
- Poco prima di servire aumentare la temperatura di arrostitura di carne e pesce compatto (ad es. salmone). In questo modo gli aromi dell'arrostitura si possono sviluppare al meglio.
- Utilizzare il sugo o la marinata di verdure, pesce o carne per la preparazione di salse.
- Servire le pietanze su piatti preriscaldati.

Consigli

- Per ridurre i tempi di preparazione si possono mettere sottovuoto gli alimenti 1–2 giorni prima della cottura. Conservare gli alimenti sottovuoto in frigorifero a max. 5 °C. Per mantenere qualità e sapore, gli alimenti dovrebbero essere cotti entro 2 giorni.
 - Congelare i liquidi, ad es. marinate, prima di mettere l'alimento sottovuoto per evitare una fuoriuscita di liquidi dal sacchetto per sottovuoto.
 - Prima di riempire il sacchetto per sottovuoto, girare i bordi del sacchetto verso l'esterno. In questo modo si ottiene una linea di saldatura pulita e perfetta.
 - Se non si desidera consumare l'alimento immediatamente dopo il procedimento di cottura, immergerlo subito in acqua ghiacciata e lasciarlo raffreddare completamente. Conservare quindi l'alimento a massimo 5 °C. In questo modo si conservano qualità e sapore e si prolunga la conservazione.
- Eccezione:** consumare il pollame subito dopo la cottura.
- Dopo la cottura, tagliare il sacchetto per sottovuoto da tutti i lati, così da poter giungere meglio all'alimento.

Utilizzare la modalità Sous-vide

- Lavare gli alimenti con acqua fredda e asciugarli.
- Disporre gli alimenti in un sacchetto per sottovuoto e aggiungervi spezie o liquidi.
- Creare il sottovuoto con un'apposita macchina.
- Introdurre la leccarda di vetro nel ripiano 1.
- Per un risultato di cottura ottimale introdurre la griglia nel ripiano 2.
- Posizionare gli alimenti sottovuoto (in caso di più sacchetti, disporli uno vicino all'altro) sulla griglia.
- Selezionare Modalità .
- Selezionare Sous-vide .
- Eventualmente modificare la temperatura proposta.
- Confermare con OK.
- Eventualmente selezionare ulteriori impostazioni (v. capitolo "Uso").

Cause possibili per risultati scarsi

Il sacchetto per sottovuoto si è aperto:

- la saldatura non era pulita o abbastanza stabile e si è aperta;
- il sacchetto è stato danneggiato da un osso appuntito.

La pietanza ha un sapore strano:

- errato stoccaggio della pietanza, la catena del freddo è stata interrotta;
- prima del sottovuoto le pietanze erano contaminate da germi;
- alcuni ingredienti (ad es. spezie) erano dosati in maniera errata;
- il sacchetto o la linea di saldatura non erano perfetti;
- il sottovuoto era troppo debole;
- la pietanza non è stata consumata o raffreddata dopo il procedimento di cottura.

Sous-vide

I tempi indicati nelle tabelle sono indicativi. All'inizio si consiglia di selezionare la durata di cottura più breve. Se necessario si può prolungare la cottura. La durata di cottura si avvia quando viene raggiunta la temperatura impostata.

Alimento da cuocere	Aggiunto prima		🌡️ [°C]	🕒 [min]
	Zucchero	Sale		
Pesce				
Filetto di nasello, spessore 2,5 cm		x	54	35
Filetto di salmone, spessore 2–3 cm		x	52	30
Filetto di rana pescatrice		x	62	18
Filetto di lucioperca, spessore 2 cm		x	55	30
Verdura				
Rosette di cavolfiore, da medie a grandi		x	85	40
Zucca di Hokkaido, a fette		x	85	15
Cavolo rapa, a rondelle		x	85	30
Asparagi bianchi, interi	x	x	85	22–27
Patate dolci, a fette		x	85	18
Frutta				
Ananas, a pezzetti	x		85	75
Mele, a fette	x		80	20
Banane baby, intere			62	10
Pesche, a metà	x		62	25–30
Rabarbaro, a pezzetti			75	13
Prugne, a metà	x		70	10–12
Altre funzioni				
Fagioli bianchi, messi ammollo in rapporto 1 : 2 (fagioli : liquido)		x	90	240
Gamberetti, sgusciati e privati di midollino		x	56	19–21
Uovo di gallina, intero			65–66	60
Capesante, sgusciate			52	25
Scalognò, intero	x	x	85	45–60

🌡️ Temperatura, 🕒 durata di cottura

Alimento da cuocere	Aggiunto prima		🌡️ [°C]		🕒 [min]
	Zucchero	Sale	cottura media*	ben cotta*	
Carne					
Petto d'anatra, intero		x	66	72	35
Sella di agnello con ossa			58	62	50
Bistecca di filetto di manzo, spessore 4 cm			56	61	120
Bistecca di scamone di manzo, spessore 2,5 cm			56	–	120
Filetto di maiale, intero		x	63	67	60

🌡️ Temperatura, 🕒 durata di cottura

* Grado di cottura

Il grado di cottura “ben cotto/a” corrisponde a un grado di temperatura nucleo superiore a “cottura media”, tuttavia non corrisponde al classico “completamente cotto/a”.

Sous-vide

Riscaldare di nuovo

Riscaldare cavoli, ad es. cavolo rapa e cavolfiore, solo con una salsa. Senza salsa i cavoli se riscaldati possono sviluppare uno sapore sgradevole e un colore grigio-marrone.

Gli alimenti con una durata di cottura breve e quelli per i quali il grado di cottura si modifica con il riscaldamento, ad es. il pesce, di norma non sono adatti a essere riscaldati.

Operazioni preliminari

Subito dopo il procedimento di cottura mettere gli alimenti cotti per circa 1 ora in acqua molto fredda. Il raffreddamento rapido impedisce che gli alimenti continuino a cuocere. In questo modo si mantiene lo stato di cottura ottimale. Conservare infine gli alimenti in frigorifero a una temperatura di max 5 °C.

Tenere conto che la qualità degli alimenti cala quanto più vengono conservati.

Si consiglia non di conservare gli alimenti più di 5 giorni in frigorifero prima che vengano nuovamente riscaldati.

Impostazioni

Modalità: | Sous-vide 

Temperatura: v. tabella

Durata: v. tabella

Riscaldare di nuovo nella modalità Sous-vide

I tempi presenti nelle tabelle sono indicativi. Se necessario si può prolungare la durata. La durata si avvia quando viene raggiunta la temperatura impostata.

Alimento	°C		⌚ ² [min]
	cottura media ¹	ben cotto ¹	
Carne			
Sella di agnello con ossa	58	62	30
Bistecca di filetto di manzo, spessore 4 cm	56	61	30
Bistecca di scamone di manzo, spessore 2,5 cm	56	–	30
Filetto di maiale, intero	63	67	30
Verdura			
Rosette di cavolfiore, da medie a grandi ³	85		15
Cavolo rapa, a rondelle ³	85		10
Frutta			
Ananas, a pezzetti	85		10
Altre funzioni			
Fagioli bianchi, messi ammollo in rapporto 1 : 2 (fagioli : liquido)	90		10
Scalogno, intero	85		10

°C Temperatura, ⌚ Durata

¹ Grado di cottura

Il grado di cottura “ben cotto/a” corrisponde a un grado di temperatura nucleo superiore a “cottura media”, tuttavia non corrisponde al classico “completamente cotto/a”.

² Le durate valgono per alimenti con una temperatura iniziale di ca. 5 °C (temperatura frigorifero).

³ Riscaldare solo nella salsa di cottura.

Usi speciali

Scaldare a vapore

Per riscaldare alimenti cotti con la modalità Sous-vide utilizzare la modalità Sous-vide  (v. capitolo “Sous-vide”, voce “Riscaldare”).

Nel forno a vapore gli alimenti si riscaldano delicatamente, non si prosciugano e non risultano scotti. Si riscaldano omogeneamente e non occorre mescolarli di tanto in tanto.

È possibile riscaldare piatti completi a porzioni (carne, verdure, patate) oppure singoli alimenti.

Stoviglie

È possibile riscaldare quantità ridotte su un piatto e quantità maggiori in un recipiente per forno a vapore.

Durata

Il numero di piatti o di recipienti di cottura non influisce sulla durata.

La durata di cottura indicata nella tabella vale per una porzione media per ogni piatto. Prolungare la durata per quantità maggiori.

Suggerimenti

- Riscaldare i pezzi grossi come gli arrosti non interi, ma porzionati come piatto unico.
- Dividere a metà i pezzi compatti come peperoni ripieni, involtini o polpette.
- Riscaldare le salse separatamente. Fanno eccezione i piatti preparati nelle salse (ad es. il gulasch).
- Coprire gli alimenti quando li si riscalda. Così si evita che il vapore condensi sulla stoviglia.
- Assicurarsi che gli alimenti impanati, ad es. le cotolette, non rimangano croccanti.

Riscaldare gli alimenti

- Coprire gli alimenti da riscaldare con un piatto o una pellicola resistente alle temperature fino a 100 °C o al vapore.
- Mettere gli alimenti sulla griglia o in un recipiente di cottura.

Impostazioni

Applicazioni speciali  | Riscaldare | Cottura a vapore

oppure

Modalità | cottura a vapore 

Temperatura: 100 °C

Durata: v. tabella

I tempi presenti nelle tabelle sono indicativi. All'inizio si consiglia di selezionare la durata più breve. Se necessario si può prolungare la durata.

Alimento	🕒* [min]
Verdura	
Carote Cavolfiore Cavolo rapa Fagioli	6–7
Contorni	
Pasta Riso	3–4
Patate tagliate a metà in senso longitudinale	12–14
Canederli	15–17
Carne e pollame	
Arrosto a fette, 1,5 cm di spessore Involtini, tagliati a fette Gulasch Ragù d'agnello	5–6
Polpette in salsa di capperi	13–15
Fettine di pollo Fettine di tacchino	7–8
Pesce	
Filetto di pesce, 2 cm di spessore	6–7
Filetto di pesce, 3 cm di spessore	7–8
Piatti unici	
Spaghetti al pomodoro	13–15
Arrosto di maiale, patate, verdure	12–14
Peperoni ripieni (a metà), riso	13–15
Sminuzzato di pollo, riso	7–8
Zuppa di verdura	2–3
Zuppa cremosa	3–4
Brodo	2–3
Stufato	4–5

🕒 Durata

* Le durate si intendono per alimenti riscaldati su un piatto e coperti con un piatto.

Usi speciali

Scongelare a vapore

Con il forno a vapore gli alimenti si scongelano molto più in fretta che a temperatura ambiente.

 Pericolo di infezioni a causa della formazione di germi.

I germi come p.es. salmonella possono causare gravi intossicazioni alimentari.

Quando si scongelano pesce e carne (in particolare pollame) prestare molta attenzione alla pulizia.

Non riutilizzare il liquido derivante dallo scongelamento.

Al termine del tempo di compensazione procedere subito con la preparazione degli alimenti.

Temperatura

La temperatura ottimale per scongelare è di 60 °C.

Eccezioni: per la carne tritata e la selvaggina 50 °C.

Operazioni preliminari e successive

Per lo scongelamento, rimuovere eventualmente l'imballaggio.

Eccezioni: il pane e i dolci vanno lasciati nella confezione per evitare che assorbano umidità e diventino molli.

Dopo averli scongelati, lasciare gli alimenti a temperatura ambiente per qualche minuto. Questo tempo di compensazione è necessario per consentire al calore di distribuirsi uniformemente dall'esterno all'interno.

Recipienti di cottura

I surgelati che formano liquido, come il pollame, vanno sistemati in un recipiente di cottura forato con sotto la leccarda o la leccarda in vetro (in base al modello). In tal modo gli alimenti non rimangono nel liquido che ne deriva.

Gli alimenti che non perdono liquido si possono scongelare in un recipiente di cottura non forato.

Suggerimenti

- Il pesce non dovrà venire scongelato completamente. Basta che la superficie sia sufficientemente morbida per assorbire le spezie. Sono sufficienti 2–5 minuti a seconda dello spessore.
- Trascorsa la metà del tempo, smuovere e separare i surgelati di piccole dimensioni o a pezzi, ad es. bacche e spezzatino di carne.
- Non congelare di nuovo gli alimenti scongelati.
- Per le pietanze surgelate già pronte, attenersi alle indicazioni sulla confezione.

Impostazioni

Applicazioni speciali  | Scongelare | cottura a vapore

oppure

Modalità | cottura a vapore 

Temperatura: v. tabella

Durata di scongelamento: v. tabella

Tempo di compensazione: v. tabella

I tempi presenti nelle tabelle sono indicativi. All'inizio si consiglia di selezionare la durata di scongelamento più breve. Se necessario si può prolungare la durata di scongelamento.

Surgelati	Quantità	°C	[min]	[min]
Latticini				
Formaggio a fette	125 g	60	15	10
Ricotta (quark)	250 g	60	20–25	10–15
Panna	250 g	60	20–25	10–15
Formaggio a pasta molle	100 g	60	15	10–15
Frutta				
Purea di mele	250 g	60	20–25	10–15
Mele, a pezzi	250 g	60	20–25	10–15
Albicocche	500 g	60	25–28	15–20
Fragole	300 g	60	8–10	10–12
Lamponi/ribes	300 g	60	8	10–12
Ciliegie	150 g	60	15	10–15
Pesche	500 g	60	25–28	15–20
Prugne	250 g	60	20–25	10–15
Uva spina	250 g	60	20–22	10–15
Verdura				
congelata in blocco	300 g	60	20–25	10–15
Pesce				
Filetti di pesce	400 g	60	15	10–15
Trote	500 g	60	15–18	10–15
Astice	300 g	60	25–30	10–15
Granchi	300 g	60	4–6	5
Piatti pronti				
Carne, verdura, contorni/ piatti unici/zuppe	480 g	60	20–25	10–15
Carne				
Arrosto a fette	125–150 g l'una	60	8–10	15–20
Carne macinata	250 g	50	15–20	10–15
	500 g	50	20–30	10–15

Usi speciali

Surgelati	Quantità	🌡️ [°C]	🕒 [min]	⌚ [min]
Spezzatino	500 g	60	30–40	10–15
	1'000 g	60	50–60	10–15
Fegato	250 g	60	20–25	10–15
Sella di lepore	500 g	50	30–40	10–15
Sella di capriolo	1'000 g	50	40–50	10–15
Fettine/costolette/salsicce	800 g	60	25–35	15–20
Pollame				
Pollo	1'000 g	60	40	15–20
Cosce di pollo	150 g	60	20–25	10–15
Cotoletta di pollo	500 g	60	25–30	10–15
Cosce di tacchino	500 g	60	40–45	10–15
Pasticcini				
Dolci di pasta sfoglia/pasta lievitata	–	60	10–12	10–15
Dolci e torte di pasta soffice	400 g	60	15	10–15
Pane/panini				
Panini	–	60	30	2
Pane scuro a fette	250 g	60	40	15
Pane integrale a fette	250 g	60	65	15
Pane bianco a fette	150 g	60	30	20

🌡️ Temperatura, 🕒 durata di scongelamento, ⌚ tempo di compensazione

Sbollentare

La verdura dovrebbe venire sbollentata prima di congelarla. In tal modo gli alimenti sbollentati e congelati si conservano meglio.

La verdura sbollentata e congelata conserva meglio il suo colore naturale.

- Sistemare la verdura preparata in un recipiente di cottura forato.
- Dopo aver sbollentato le verdure, passarle in acqua gelida affinché si raffreddino rapidamente. Poi farle ben sgocciolare.

Impostazioni

Applicazioni speciali  | Scottare oppure

Modalità | cottura a vapore 

Temperatura: 100 °C

Durata sbollentare: 1 minuto

Sterilizzare

Usare frutta e verdura di prima qualità, fresca e senza ammaccature o parti guaste.

Vasetti

Usare vasetti e coperchi in ottimo stato e lavati accuratamente. È possibile usare vasetti con coperchio avvitabile o con coperchio di vetro e guarnizione di gomma.

Per una sterilizzazione omogenea, si consiglia espressamente di usare vasetti della stessa grandezza.

Dopo aver riempito i vasetti, pulire il bordo con uno straccio pulito e acqua calda. Successivamente chiudere i vasetti.

Frutta

Cernere accuratamente la frutta, lavarla brevemente ma bene e lasciarla sgocciolare. Lavare con precauzione le bacche facendo attenzione a non schiacciarle.

Eliminare eventualmente bucce, piccioli, semi e noccioli. Tagliare a pezzi la frutta grossa. Tagliare le mele a spicchi.

Punzecchiare la buccia di frutta più grande con nocciolo (susine, prugnoli, albicocche) più volte con una forchetta o uno stuzzicadenti, per evitare che scoppi.

Verdura

Lavate, pulite e tagliate a pezzi la verdura.

Sbollentare la verdura, affinché conservi il suo colore (v. capitolo “Usi speciali”, voce “Sbollentare”).

Quantità

Mettere gli alimenti senza comprimerli nei vasetti, mantenendo almeno 3 cm liberi sotto il bordo. Se si comprimono gli alimenti, le cellule rimangono danneggiate. Battere delicatamente il vasetto con gli alimenti su un canovaccio, per distribuire meglio il contenuto. Versare nel vasetto il liquido. Il contenuto deve rimanere coperto dal liquido.

Per la frutta, aggiungere una soluzione zuccherata; per la verdura una soluzione con sale o aceto.

Usi speciali

Carne e salsicce

Arrostire o cuocere la carne non ultimando del tutto la cottura. Disporre la carne nei vasetti e versarvi il fondo di cottura, diluito con acqua o brodo di cottura. Fare attenzione che il bordo del vasetto sia pulito e privo di grasso. Riempire i vasetti solo fino a metà, dato che la massa di carne si alza durante la sterilizzazione.

Consigli

- Sfruttare il calore residuo togliendo i vasetti dal vano 30 minuti dopo averlo spento.
- Coprire i vasetti con un panno e lasciarli raffreddare lentamente per 24 ore circa.

Sterilizzare gli alimenti

- Inserire la griglia nel ripiano 1.
- Disporre i vasetti sulla griglia. I vasetti non devono toccarsi l'un l'altro.

Impostazioni

Applicazioni speciali  | Conservazione oppure

Modalità | cottura a vapore 

Temperatura: vedi tabella

Durata di conservazione: vedi tabella

Alimenti da sterilizzare	🌡️ [°C]	🕒* [min.]
Frutti rossi		
Ribes	80	50
Uva spina	80	55
Mirtilli rossi	80	55
Frutta a nocciolo		
Ciliegie	85	55
Prugne Mirabella	85	55
Prugne	85	55
Pesche	85	55
Prugne regina Claudia	85	55
Pomacee		
Mele	90	50
Purea di mele	90	65
Mele cotogne	90	65
Verdura		
Fagioli	100	120
Fave	100	120
Cetrioli	90	55
Barbabietole	100	60
Carne		
Precotta	90	90
Arrostita	90	90

🌡️ Temperatura, 🕒 tempo di sterilizzazione

* I tempi di sterilizzazione valgono per vasetti da 1,0 l. Per vasetti da 0,5 l il tempo si riduce di 15 minuti, per vasetti da 0,25 l di 20 minuti.

Usi speciali

Far lievitare la pasta

- Preparare l'impasto secondo la ricetta.
- Collocare la terrina con l'impasto sulla griglia.

Impostazioni

Applicazioni speciali  | Lievitazione impasto

Durata: in base alla ricetta

oppure

Modalità | cottura a vapore 

Temperatura: 40 °C

Durata: in base alla ricetta

Igienizzare stoviglie

Le stoviglie e il biberon, sterilizzati nel forno a vapore, a programma ultimato sono privi di germi come quando si fanno bollire. Si dovrà comunque controllare i dati della casa produttrice se tutte le parti sono resistenti alla temperatura (fino a 100 °C) e al vapore.

Smontare le diverse parti del biberon. Assemblare le diverse parti del biberon quando sono completamente asciutte. In tal modo si eviterà che si infestino di germi.

- Mettere tutti i componenti delle stoviglie sulla griglia o in un recipiente di cottura forato, in modo che non si tocchino l'uno con l'altro (in orizzontale o con l'apertura rivolta verso il basso). In questo modo il vapore può fluire tra i singoli elementi senza alcun ostacolo.

Impostazioni

Applicazioni speciali  | Sterilizzare le stoviglie

Durata: da 1 minuto a 10 ore

oppure

Modalità | cottura a vapore 

Temperatura: 100 °C

Durata: 15 minuti

Cottura di menù – automatica

Per la cottura menù automatica si possono combinare fino a tre alimenti diversi in unico menù, ad es. pesce con riso e verdure.

Gli alimenti vengono introdotti nel vano cottura in seguito, in modo che siano pronti nello stesso momento.

Si possono scegliere gli alimenti nella sequenza che si preferisce, perché il forno a vapore ordina automaticamente gli alimenti in base alla durata di cottura e indica di volta in volta quale alimento introdurre.

Le funzioni **Fine alle** e **Avvio alle** non sono a disposizione per la cottura menù.

Impiegare l'uso speciale Cottura di menù

■ Selezionare Applicazioni speciali  | Cottura di menù.

■ Selezionare l'alimento desiderato.

A seconda dell'alimento viene quindi richiesto di immettere dimensione, peso e grado di cottura.

■ Selezionare i valori desiderati e confermare con **OK**.

■ Selezionare Aggiungere pietanza.

■ Selezionare l'alimento desiderato e procedere come per il primo alimento.

■ Ripetere eventualmente il procedimento anche per il terzo alimento.

Dopo aver confermato **Avvio cottura menù** viene richiesto di introdurre l'alimento con la durata di cottura maggiore.

■ Se si cuociono alimenti che gocciolano o che colorano in recipienti forati, introdurli direttamente sulla leccarda di vetro. Così si evita che trasmettano sapore e colore gocciolando sull'alimento sottostante.

Al termine della fase di riscaldamento, il forno a vapore indica in quale momento occorre introdurre l'alimento successivo. Al raggiungimento di questo momento si attiva un segnale acustico.

Questo procedimento si ripete eventualmente per il terzo alimento.

È possibile combinare in un menù anche alimenti non indicati. Ulteriori informazioni a tal proposito si trovano al capitolo "Cottura al vapore", voce "Cottura menù – manuale".

Riscaldare salviette umide

■ Inumidire degli asciugamani per ospiti e arrotolarli stretti.

■ Mettere gli asciugamani in un recipiente forato.

Impostazioni

Programmi automatici  | Programmi speciali | Scaldare salviette umide

oppure

Modalità  | cottura a vapore 

Temperatura: 70 °C

Durata di cottura: 2 minuti

Usi speciali



Stemperare gelatina

- Immergere la **gelatina in fogli** in una ciotola con acqua fredda per 5 minuti. I fogli di gelatina devono essere ben coperti dall'acqua. Strizzare i fogli di gelatina e versare l'acqua dalla ciotola. Rimettere di gelatina i fogli strizzati nella ciotola.
- Mettere la gelatina **in polvere** in una ciotola e aggiungere acqua, come indicato sulla confezione.
- Coprire il recipiente e sistemarlo sulla griglia.

Impostazioni

Programmi automatici  | Programmi speciali | Fondere la gelatina

oppure

Modalità  | cottura a vapore 

Temperatura: 90 °C

Durata di cottura: 1 minuto

Sciogliere miele

- Svitare leggermente il coperchio e mettere il vasetto in un recipiente forato.
- Mescolare una volta il miele nel vasetto.

Quando si liquefa (decrystalizza) il miele a una temperatura di 60 °C, l'obiettivo principale è ottenere di nuovo un alimento spalmabile.

Impostazioni

Programmi automatici  | Programmi speciali | Sciogliere il miele

oppure

Modalità  | cottura a vapore 

Temperatura: 60 °C

Durata: 90 minuti (indipendentemente dalla grandezza del vasetto o della quantità di miele)

Fondere cioccolato

Nel forno a vapore è possibile fondere ogni specie di cioccolato.

Se si utilizza la glassa al cioccolato inserire la confezione chiusa in un recipiente di cottura forato.

- Sminuzzare il cioccolato.
- In caso di grandi quantità, mettere il cioccolato in un recipiente non forato; se la quantità è inferiore, in una tazza o una ciotola.
- Coprire il recipiente di cottura o le stoviglie con una pellicola resistente al vapore e alla temperatura (fino a 100 °C).
- Se il quantitativo è grande, mescolare di tanto in tanto il cioccolato.

Impostazioni

Programmi automatici  | Programmi speciali | Fondere cioccolato

oppure

Modalità  | cottura a vapore 

Temperatura: 65 °C

Durata di cottura: 20 minuti

Preparare yogurt

Per preparare lo yogurt in casa usare yogurt fresco o fermenti per yogurt, acquistabili ad es. nei negozi di prodotti biologici.

Utilizzare yogurt naturale con colture fresche e senza additivi. Lo yogurt riscaldato non è indicato.

Lo yogurt deve essere fresco (breve tempo di conservazione).

Per preparare lo yogurt sono adatti il latte UHT a temperatura ambiente e il latte fresco.

È possibile utilizzare il latte UHT senza ulteriore trattamento. Il latte fresco deve essere prima riscaldato a 90 °C (non bollito), poi raffreddato a 35 °C. Utilizzando il latte fresco, lo yogurt risulterà un po' più denso rispetto all'uso del latte UHT.

Lo yogurt e il latte devono avere lo stesso contenuto di sostanze grasse.

I vasetti non devono essere mossi o agitati durante la coagulazione.

Dopo la preparazione, lo yogurt deve essere raffreddato immediatamente nel frigorifero.

La densità, la percentuale di grassi e le colture utilizzate nello yogurt iniziale influenzano la consistenza dello yogurt preparato. Non tutti gli yogurt sono adatti come yogurt iniziale.

Consiglio: se si usano fermenti per yogurt, è possibile preparare lo yogurt con latte e panna mescolati. Mescolare $\frac{3}{4}$ di litro di latte con $\frac{1}{4}$ di litro di panna.

- Mescolare 100 g di yogurt con 1 litro di latte oppure aggiungere al latte i fermenti per lo yogurt secondo le istruzioni sulla confezione.
- Versare il latte preparato in vasetti e chiuderli.
- Mettere i vasetti in un recipiente di cottura forato. I vasetti non devono toccarsi l'un l'altro.
- Al termine del tempo di preparazione, mettere subito i vasetti in frigorifero. Non muovere i vasetti inutilmente.

Impostazioni

Programmi automatici Auto | Programmi speciali | Preparare yogurt

oppure

Modalità | cottura a vapore

Temperatura: 40 °C

Durata: 5:00 ore

Cause possibili per risultati scarsi

Lo yogurt non è denso:

conservazione sbagliata dello yogurt iniziale, è stata interrotta la refrigerazione, la confezione era danneggiata, il latte non è stato riscaldato abbastanza.

Si è depositato del liquido:

i vasetti sono stati mossi, lo yogurt non è stato raffreddato abbastanza velocemente.

Lo yogurt è granuloso:

il latte è stato riscaldato troppo, il latte non era ineccepibile, il latte e lo yogurt iniziale non sono stati mescolati in modo regolare.

Usi speciali

Rosolare cipolle

La cottura a vapore vuol dire cottura nel proprio sugo, con l'eventuale aggiunta di un po' di grasso.

- Sminuzzare le cipolle e metterle con un po' di burro in un recipiente di cottura non forato.
- Coprire il recipiente con una pellicola resistente al vapore e alle temperature fino a 100 °C.

Impostazioni

Programmi automatici  | Programmi speciali | Stufare le cipolle

oppure

Modalità  | cottura a vapore 

Temperatura: 100 °C

Durata di cottura: 4 minuti

Estrarre succhi

Con il forno a vapore è possibile estrarre il succo da frutta polposa o mediamente dura.

I frutti particolarmente maturi sono più adatti: più maturo è un frutto, più aromatico è il succo.

Operazioni preliminari

Cernere, lavare la frutta ed eliminare eventualmente le parti guaste.

Togliere il peduncolo da uva e visciole poiché contiene sostanze amare. Non occorre eliminare il peduncolo delle bacche. Non occorre rimuovere il peduncolo delle bacche.

Tagliare la frutta di grandi dimensioni come le mele in dadi spessi ca. 2 cm. Più dura è la frutta, più minutamente la si deve tagliare.

Consigli

- Per ottenere un succo più saporito, mescolare frutta dolce e asprigna.
- Per la maggior parte della frutta vale: per ottenere una maggiore quantità di succo e un aroma migliore, aggiungere alla frutta zucchero e lasciarla riposare per alcune ore. Per 1 kg di frutta dolce si consiglia di aggiungere 50–100 g di zucchero; per 1 kg di frutta asprigna, invece, 100–150 g.
- Se si desidera conservare il succo, versarlo ancora caldo in bottiglie pulite e chiuderle subito.

Estrarre succhi di frutta

- Mettete la frutta preparata in un recipiente di cottura forato.
- Per raccogliere il succo, introdurre sotto un recipiente non forato o la leccarda/leccarda in vetro (in base al modello).

Impostazioni

Modalità  | cottura a vapore 

Temperatura: 100 °C

Durata: 40–70 minuti

Pelare alimenti

- Incidere alimenti come pomodori, nettarine ecc. a forma di croce sulla parte del picciolo. Così sarà più facile togliere la buccia.
- Mettere gli alimenti in un recipiente forato.
- Sciacquare subito con acqua fredda le mandorle appena tolte dall'apparecchio. Altrimenti non sarà possibile pelarle.

Impostazioni

Modalità | cottura a vapore 

Temperatura: 100 °C

Durata: v. tabella

Alimenti	 [min]
albicocche	1
mandorle	1
nettarine	1
peperoni	4
pesche	1
pomodori	1

 Durata

Sterilizzazione delle mele

La conservabilità di mele non trattate può essere prolungata. Trattare le mele con il vapore riduce la formazione di marciume. Se il locale è asciutto, fresco e ben ventilato, le mele si conservano bene per 5, 6 mesi. È possibile conservare solo le mele, non altra frutta con semi.

Impostazioni

Programmi automatici  | Frutta | Mele | Alimento intero

oppure

Modalità | cottura a vapore 

Temperatura: 50 °C

Durata di conservazione: 5 minuti

Preparare uova sbattute

- Mescolare 6 uova con 375 ml di latte (non sbattere in modo spumoso).
- Condire il composto di uova e latte e metterlo in un recipiente senza fori spalmato con burro.

Impostazioni

Modalità | cottura a vapore 

Temperatura: 100 °C

Durata di cottura: 4 minuti

Cottura rapida

È possibile scongelare, scaldare e cuocere gli alimenti nella modalità Cottura rapida  con una combinazione di vapore e microonde.



Durante la fase di riscaldamento il vano cottura viene prima riscaldato nel normale funzionamento a vapore alla temperatura impostata. Non appena si raggiunge questa temperatura, si attiva il microonde così che il generatore di vapore e il magnetron vengono azionati contemporaneamente durante l'intera fase di cottura.

Come nella tradizionale cottura al vapore, la durata di cottura inizia a scorrere solo quando viene raggiunta la temperatura impostata.

La modalità combinata Cottura rapida  assicura

- tempi di cottura più rapidi perché gli alimenti cuociono più velocemente rispetto al normale funzionamento a vapore,
- che gli alimenti non vengano cotti troppo o non si seccino come con la pura funzione microonde,
- la possibilità di scongelare e riscaldare gli alimenti in un solo procedimento di cottura,
- che gli alimenti non vengano mescolati durante il procedimento di cottura.

Scongelare e riscaldare nella modalità Cottura rapida

	 [W]	 [min]	 [°C]	Recipiente di cottura
Riscaldare piatto unico^{1,2}				
Pasta con sugo al pomodoro, 400 g (rapporto 5 : 3)	300	7–8	90	piatto fondo
Polpette con purè di patate e cavolo rosso, 450 g	300	11	85	piatto fondo
Scongelare e riscaldare^{1,2}				
Piatti unici/zuppe congelate, 250 g	300	10–11	95	terrina
Piatti unici/zuppe congelate, 500 g	300	15–16	90	terrina

 Potenza microonde,  durata,  temperatura

¹ **Non** utilizzare il coperchio.

² Disporre gli alimenti sulla leccarda in vetro nel ripiano 1.

Cuocere patate lesse con la buccia (non farinose)

- Introdurre la leccarda di vetro nel ripiano 1.
- Disporre le patate lesse lavate in un recipiente forato.

Impostazioni



Programmi automatici  | Verdure | Patate | Patate lesse con buccia | Non farinose | ... | Cottura rapida

oppure

Modalità  | Cottura rapida 

Potenza microonde/temperatura: 80 W + 100 °C

Durata di cottura: v. tabella

Dimensioni patate	Quantità	 ⁴	 [min]
piccole (40–60 g)	200 g (4 pz)	2	15
	600 g (12 pz)	2	18
	1'000 g (20 pz)	2	21
medie (90–110 g)	200 g (2 pz)	2	18
	600 g (6 pz)	2	21
	1'000 g (10 pz)	2	24
grandi (140–160 g)	300 g (2 pz)	2	22
	600 g (4 pz)	2	25
	900 g (6 pz)	2	29

⁴ Ripiano,  Durata di cottura

Cottura rapida

Cuocere il riso

Il riso aumenta di volume durante la cottura e va quindi cotto nel liquido. A seconda della varietà, il riso assorbe più o meno liquido. Il rapporto tra riso e liquido di cottura è pertanto diverso.

Durante la cottura, il riso assorbe tutto il liquido, quindi conserva tutte le sue sostanze nutritive.

Recipiente di cottura

Utilizzare un recipiente di cottura non forato.

Operazioni preliminari

Lavare il riso prima della cottura. Se si lava il riso nel recipiente di cottura, scolare poi l'acqua con attenzione.

Consiglio: La quantità di liquido necessaria si può misurare con una bilancia oppure con il "metodo del bicchiere".

Per il "metodo del bicchiere", riempire la quantità di riso desiderata prima in un bicchiere e versare poi il riso nel recipiente di cottura. Misurare quindi la quantità di liquido necessaria (v. tabella) con un bicchiere e aggiungerlo al riso.

Accertarsi che il riso sia distribuito uniformemente nel recipiente di cottura.

Impostazioni





Programmi automatici  | Riso | ... | Cottura rapida





oppure

Modalità:  | Cottura rapida: 

Potenza microonde/temperatura: v. tabella

Durata cottura: v. tabella

	Rapporto riso : liquido di cottura	Aggiunta	 ⁴	 [W]	 [min]	 [°C]
Riso basmati	1 : 2	Sale	2	300	9	100
Riso parboiled	1 : 2	Sale	2	150	17	100
Riso con latte	1 : 3	Zucchero ¹	2	150	21	100

⁴ Ripiano,  potenza microonde,  durata di cottura,  temperatura

¹ Aggiungere a cottura ultimata.

I numerosi programmi automatici guidano l'utente in modo comodo e sicuro al raggiungimento di risultati di cottura ottimali.

Categorie

I programmi automatici **Auto** sono suddivisi in categorie per una migliore panoramica. Selezionare il programma automatico adatto alla pietanza da preparare e seguire le indicazioni nel display.

Utilizzare i programmi automatici

- Selezionare Programmi automatici **Auto**.

Appare l'elenco di selezione.

- Selezionare la categoria desiderata (ad es. Pesce).

Appaiono i programmi automatici disponibili nella categoria selezionata.

- Selezionare il programma automatico desiderato.
- Seguire le indicazioni visualizzate sul display.

Consiglio: Tramite **i** Informazioni è possibile visualizzare, a seconda del procedimento di cottura, ad es. le informazioni per introdurre la pietanza.

Indicazioni per l'uso

- Dopo il procedimento di cottura, lasciare sempre raffreddare il vano cottura a temperatura ambiente prima di selezionare un programma automatico.
- I dati riguardanti il peso si riferiscono sempre al peso per unità. È possibile cuocere un trancio di salmone di 250 g o dieci pezzi dello stesso peso contemporaneamente.

- Il grado di cottura è raffigurato da una barra a sette segmenti. Impostare il grado di cottura desiderato sfiorando il segmento corrispondente.
- Nella categoria Riso per i programmi di riso a chicchi lunghi e riso a chicchi tondi, è disponibile anche la selezione Generale. Utilizzare questo programma automatico se si desidera preparare tipi di riso a chicchi lunghi e a chicchi tondi non disponibili come programma automatico specifico.
- Con alcuni programmi automatici l'ora di avvio o di fine può essere spostata tramite Avvio alle o Fine alle.
- Alla voce menù Visualizzare fasi di cottura sono elencate le singole fasi di cottura del programma automatico. Per alcuni programmi automatici è disponibile inoltre la voce menù Visualizzare azioni. Le azioni necessarie, ad es. per introdurre le pietanze oppure per aggiungere ingredienti, possono essere visualizzate da questa voce menù. Durante il procedimento di cottura è possibile visualizzare le azioni tramite **i** Informazioni.
- Se si introducono gli alimenti nel vano cottura caldo, fare attenzione quando si apre lo sportello. Può fuoriuscire vapore molto caldo. Fare un passo indietro e attendere fino a quando il vapore si è volatilizzato. Accertarsi di non venire a contatto né con il vapore caldo né con le pareti di cottura calde. Pericolo di ustionarsi e scottarsi.
- Se al termine di un programma automatico la pietanza non dovesse essere ancora cotta come desiderato, selezionare Prolungare cottura.
- I programmi automatici possono essere salvati anche come Programmi personalizzati.

Programmi automatici

Ricerca

(a seconda della lingua)

Alla voce Programmi automatici è possibile cercare il nome delle categorie e i programmi automatici.

In questo caso si tratta di una ricerca del testo completo ma è possibile ricercare anche parti di termini.

È attivato il menù principale.

- Selezionare Programmi automatici Auto.

Appare l'elenco da cui selezionare le categorie.

- Selezionare Ricerca.
- Con la tastiera immettere il testo da cercare, ad es. "salmone".

In basso appare il numero dei risultati della ricerca.

Se non si trova alcun risultato oppure se ne trovano oltre 40, il campo Risultati: si disattiva e occorre modificare il termine di ricerca.



- Selezionare XX Risultati: .

Compaiono le categorie e i programmi automatici trovati.

- Selezionare il programma automatico desiderato o la categoria e successivamente il programma automatico desiderato.

Il programma automatico si avvia.

- Seguire le indicazioni visualizzate sul display.

Sotto MyMiele   si possono salvare le applicazioni utilizzate di frequente.

Soprattutto per i programmi automatici non si devono più attraversare tutte le voci menù per avviare un programma.



Consiglio: Sotto MyMiele è anche possibile stabilire delle voci menù inserite come schermata di avvio (v. capitolo “Impostazioni”, voce “Schermata di avvio”).

Aggiungere immissioni

È possibile aggiungere fino a 20 immissioni.

- Selezionare MyMiele  .
- Selezionare Aggiungere immissione.

È possibile selezionare punti secondari dalle seguenti rubriche:



- Modalità
- Programmi automatici **Auto**
- Applicazioni speciali 
- Programmi personalizzati 
- Pulizia 

- Confermare con *OK*.

Nell'elenco appare la voce secondaria con il simbolo appartenente.

- Procedere di conseguenza con ulteriori immissioni. Per la selezione sono a disposizione solamente i punti secondari non ancora aggiunti.

Cancellare immissioni

- Selezionare MyMiele  .
- Sfioccare l'immissione che si desidera cancellare finché appare il menù contesto.
- Selezionare Cancellare.

L'immissione viene cancellata dalla lista.

Spostare le immissioni

- Selezionare MyMiele  .
- Sfioccare l'immissione che si desidera spostare finché appare il menù contesto.
- Selezionare Spostare.

Una cornice arancione compare intorno all'immissione.

- Spostare l'immissione.

L'immissione appare nella posizione desiderata.

Programmi individuali

È possibile creare e salvare fino a 20 programmi individuali.

- È possibile combinare fino a 9 fasi di cottura per descrivere con precisione lo svolgimento delle ricette preferite o di quelle utilizzate più frequentemente. In ogni fase di cottura selezionare impostazioni come ad es. la modalità, la temperatura e la durata di cottura.
- Si può immettere il nome del programma che appartiene alla ricetta.

Rivisualizzandolo e riavviandolo, il programma si avvia automaticamente.

Altre possibilità per creare programmi individuali:

- Dopo il procedimento, salvare un programma automatico o un'uso speciale come programma individuale.
- Dopo il procedimento, salvare un procedimento di cottura con durata di cottura impostata.

Infine immettere un nome per il programma.

Creare programmi individuali

- Selezionare Programmi individuali .
- Selezionare Creare programma.

Adesso è possibile stabilire le impostazioni per la prima fase di cottura.

Seguire le indicazioni sul display:

- Selezionare e confermare le impostazioni desiderate.

Tutte le impostazioni per la prima fase di cottura sono stabilite.

È possibile aggiungere altre fasi di cottura, ad es. se dopo la prima modalità se ne deve utilizzare un'altra.

- Se sono necessarie ulteriori fasi di cottura, selezionare Aggiungere e procedere come per la prima fase di cottura.

Se si desidera controllare o modificare in seguito le impostazioni, sfiorare la rispettiva fase di cottura.

- Non appena sono state impostate tutte le fasi di cottura, selezionare Salvare.
- Immettere il nome del programma con la tastiera.

Con il carattere \int è possibile aggiungere un ritorno a capo per nomi più lunghi.

- Dopo aver inserito il nome del programma, selezionare Salvare.

Nel display appare la conferma che il nome del programma è stato salvato.

- Confermare con *OK*.

Il programma salvato può essere avviato subito o successivamente oppure è possibile modificare le fasi di cottura.

Avviare i programmi individuali

- Introdurre la pietanza nel vano cottura.
- Selezionare Programmi individuali .
- Selezionare il programma desiderato.

A seconda delle impostazioni del programma compaiono le seguenti voci del menù:

- Avvio immediato
Il programma si avvia subito. Si accende subito il riscaldamento del vano cottura.
- Fine alle
Stabilire il momento in cui il programma deve terminare. Il riscaldamento del vano cottura si spegne in automatico.
- Avvio alle
Stabilire il momento in cui il programma deve essere avviato. Il riscaldamento del vano cottura si accende in automatico.
- Visualizzare fasi di cottura
Appare un riepilogo delle impostazioni.
- Selezionare il punto del menù desiderato.

Il programma si avvia subito oppure all'ora impostata.

- A programma concluso selezionare Chiudere.

Modificare le fasi di cottura

Le fasi di cottura dei programmi automatici salvati con un nome proprio non possono essere modificate.

- Selezionare Programmi individuali .
- Sfiocare il programma che si desidera modificare finché appare il menù contesto.
- Selezionare Modificare.
- Selezionare la fase di cottura che si desidera modificare oppure Aggiungere per aggiungere una fase di cottura.
- Selezionare e confermare le impostazioni desiderate.
- Se si vuole avviare il programma modificato senza modificarlo, selezionare Avviare.
- Se sono state modificate tutte le impostazioni, selezionare Salvare.

Nel display appare la conferma che il nome del programma è stato salvato.

- Confermare con *OK*.

Il programma memorizzato è stato modificato e adesso è possibile avviarlo subito o successivamente.

Programmi individuali

Rinominare i programmi personalizzati

- Selezionare Programmi individuali .
- Sfiocare il programma che si desidera modificare finché appare il menù contesto.
- Selezionare Rinominare.
- Modificare il nome del programma tramite la tastiera.

Con il carattere] è possibile aggiungere un ritorno a capo per nomi più lunghi.

- Dopo aver modificato il nome del programma, selezionare Salvare.

Nel display appare la conferma che il nome del programma è stato salvato.

- Confermare con *OK*.

Il programma viene rinominato.

Cancellare i programmi individuali

- Selezionare Programmi individuali .
- Sfiocare il programma che si desidera cancellare finché compare il menù contesto.
- Selezionare Cancellare.
- Confermare la richiesta con Sì.

Il programma viene cancellato.

Tramite Impostazioni | Impostazioni di serie | Programmi individuali è possibile cancellare contemporaneamente tutti i programmi individuali.

Spostare i programmi personalizzati

- Selezionare Programmi individuali .
- Sfiocare il programma che si desidera spostare finché compare il menù contesto.
- Selezionare Spostare.

Una cornice arancione compare intorno all'immissione.

- Spostare il programma.

Il programma si trova nella posizione desiderata.

Indicazioni per la manutenzione e pulizia

 Pericolo di ferirsi con le superfici calde.

Il forno a vapore diventa caldo durante il funzionamento. È quindi possibile scottarsi a contatto con il vano cottura, le griglie di supporto e gli accessori.

Prima di iniziare a pulire, lasciar raffreddare il vano cottura, la griglia di supporto e gli accessori.

 Pericolo di ferirsi a causa di scossa elettrica.

Il vapore di un apparecchio a vapore potrebbe infatti giungere alle parti sotto tensione e causare un corto circuito.

Per la pulizia non utilizzare mai un apparecchio a vapore.

Il colore e la struttura delle superfici possono modificarsi se si usano prodotti per le pulizie non adeguati.

Tutte le superfici si graffiano facilmente. Le superfici in vetro potrebbero rompersi in seguito ai graffi.

Non usare mai prodotti di pulizia per uso professionale, usare esclusivamente detersivi ad uso domestico.

Eliminare subito i residui di prodotti per la pulizia.

Evitare di usare prodotti o detersivi alifatici contenenti idrogeno. Le guarnizioni potrebbero gonfiarsi.

Lo sporco ostinato potrebbe danneggiare il forno a vapore.

Pulire il vano cottura, l'interno dello sportello e la relativa guarnizione non appena i componenti si sono raffreddati. Un'attesa troppo lunga rende la pulizia più difficile e in alcuni casi impossibile.

Se il forno a vapore è difettoso, quando è acceso possono fuoriuscire le microonde, che rappresentano un pericolo per l'utente.

Controllare che lo sportello e la guarnizione sportello non presentino danni. Fino al momento della riparazione da effettuare da parte di un tecnico dell'assistenza, non utilizzare le modalità con le microonde.

- Pulire e asciugare il forno a vapore e gli accessori dopo ogni uso.
- Chiudere lo sportello solo quando il vano cottura è completamente asciutto.

Consiglio: Se il forno a vapore non viene usato per un periodo prolungato, si raccomanda espressamente di pulirlo a fondo per evitare che si sviluppino odori sgradevoli. Lasciare quindi aperto lo sportello.

Detergenti non idonei

Per non danneggiare le superfici, non utilizzare per la pulizia:

- prodotti contenenti soda, ammoniaca, acidi o cloro;
- prodotti decalcificanti;
- prodotti abrasivi (ad es. polvere detergente, latte detergente abrasivo, pietre di pulizia);
- prodotti contenenti diluenti;
- prodotti per pulire l'acciaio inossidabile;

Manutenzione e pulizia

- detersivo per lavastoviglie;
- detersivi per vetro;
- prodotti per piani cottura in vetroceramica;
- spazzole e spugne abrasive (ad es. pagliette o spugne che ancora contengono residui di detersivi abrasivi);
- gomme cancella-sporco;
- raschietti affilati;
- lana d'acciaio;
- pagliette in acciaio;
- pulizia a intervalli regolari con prodotti meccanici;
- detersivi e spray per forno.

Pulire il frontale

- Pulire il frontale dell'apparecchio con una spugna pulita, detersivo per piatti e acqua calda.
- Asciugare poi il frontale con un panno morbido.

Consiglio: Per la pulizia è adatto anche un panno in microfibra leggermente inumidito senza detersivo.

Pulire il vano cottura

Pulire e asciugare il vano cottura, la guarnizione dello sportello, la canalina di raccolta e il lato interno dello sportello dopo ogni utilizzo.

- Rimuovere:
 - la condensa con una spugna o un panno spugnoso,
 - leggere impurità grasse con una spugna pulita, poco detersivo per i piatti e dell'acqua calda.
- Dopo aver pulito sciacquare con acqua pulita fino a rimuovere tutti i residui di detersivo.

- Infine asciugare le superfici con un panno.

Pulire l'aprisportello automatico

Accertarsi che l'aprisportello non rimanga incollato a causa di residui di cibo.

- Rimuovere **subito** i residui di sporco con uno straccio pulito di spugna, detersivo per piatti e acqua calda.
- Dopo aver pulito sciacquare con acqua pulita fino a rimuovere tutti i residui di detersivo.

Pulire il serbatoio dell'acqua

- Al termine di ogni procedimento di cottura con vapore estrarre il serbatoio dell'acqua.
- Togliere la protezione trabocco.
- Vuotare il serbatoio dell'acqua.
- Lavarlo a mano e asciugarlo. Si eviterà così che si formino residui di calcare.
- Riapplicare la protezione trabocco sul serbatoio. Accertarsi che la protezione trabocco si agganci correttamente.

Pulire gli accessori

Tutti gli accessori possono essere lavati in lavastoviglie.

Pulire leccarda in vetro, griglia, recipienti di cottura

- Dopo l'uso, lavare e asciugare la leccarda in vetro, la griglia e i recipienti di cottura.
- Rimuovere le alterazioni di colore bluastro dei recipienti di cottura con l'aceto e risciacquarli con acqua.

Pulire le griglie di supporto

Le griglie di introduzione possono essere lavate in lavastoviglie.

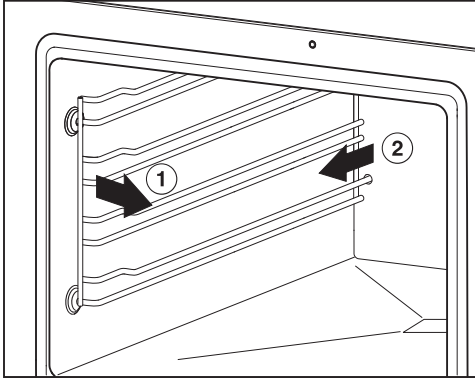

- Estrarre le griglie di supporto frontalmente dagli arresti (1.) e smontarle (2.).
- Pulire le griglie di supporto in lavastoviglie o con un panno spugna, detersivo per piatti e acqua calda.

Per il **montaggio**, effettuare le operazioni in senso inverso.

- Rimontare correttamente le griglie di supporto.

Se non vengono inserite correttamente non vi è protezione antiribaltamento ed estrazione.

La griglia di supporto sono fissate su boccole in plastica. Verificare che le boccole non presentino danni. Se le boccole sono danneggiate, finché non verranno sostituite non utilizzare modalità di cottura con microonde.

Pulizia

Le funzioni Fine alle e Avvio alle non sono disponibili per i programmi di pulizia.

Decalcificare

Per la decalcificazione si consiglia di utilizzare le pastiglie decalcificanti Miele (v. "Accessori su richiesta"). Sono state sviluppate appositamente per i prodotti Miele, per ottimizzare il processo di decalcificazione. Altri decalcificanti che oltre all'acido citrico contengono altri acidi e/o altre sostanze indesiderate, come ad es. cloruri, possono danneggiare il prodotto. Inoltre non si può garantire l'effetto desiderato se la concentrazione del decalcificante non viene rispettata.

La soluzione decalcificante contiene acido.

Se la soluzione decalcificante giunge sul metallo c'è il rischio di formazione di macchie.

Rimuovere subito con un panno la soluzione decalcificante.

Dopo un determinato tempo di utilizzo il forno a vapore deve essere decalcificato. Al momento della decalcificazione, sul display viene visualizzato il numero dei procedimenti di cottura rimanenti. Si contano solo i procedimenti di cottura con vapore. Dopo l'ultimo procedimento di cottura previsto, il forno a vapore si blocca.

Si consiglia di decalcificare il forno a vapore prima che venga bloccato.

Durante la decalcificazione il serbatoio dell'acqua deve essere sciacquato e riempito con acqua fresca.

Manutenzione e pulizia

Attivare il procedimento di decalcificazione

- Estrarre tutti gli accessori dal vano cottura.
- Selezionare Pulizia  | Decalcificare.

Nel display appare l'indicazione *Attendere...*. Viene preparato il procedimento di decalcificazione. I preparativi possono durare alcuni minuti. Terminata questa fase, appare l'indicazione di riempire il serbatoio dell'acqua.

- Riempire il serbatoio dell'acqua con acqua tiepida fino al contrassegno  e aggiungere 2 pastiglie decalcificanti Miele.
- Attendere che le pastiglie decalcificanti si siano sciolte.
- Inserire il serbatoio dell'acqua.
- Confermare con *OK*.

Appare la durata residua. Il procedimento di decalcificazione viene avviato.

Non spegnere mai il forno a vapore prima della fine del procedimento di decalcificazione perché altrimenti dovrà essere ripetuto da capo.

Durante il procedimento occorre risciacquare due volte il serbatoio dell'acqua e riempirlo con acqua pulita.

- Seguire le indicazioni sul display.

Al termine della durata residua compare *Fine* e si attiva un segnale acustico.

Concludere il procedimento di decalcificazione

- Spegnerne il forno a vapore.
- Estrarre il serbatoio dell'acqua e rimuovere la protezione antitrabocco.
- Vuotare e asciugare il serbatoio dell'acqua.

- Far raffreddare il vano cottura.
- Quindi asciugare il vano cottura.
- Chiudere lo sportello solo quando il vano cottura è completamente asciutto.

Ammollo

I residui di sporco ostinati si possono mettere in ammollo con questo programma di pulizia.

- Far raffreddare il vano cottura.
- Estrarre tutti gli accessori dal vano cottura.
- Eliminare i residui grossolani con uno straccio.
- Selezionare Pulizia  | Ammollo.





La funzione di ammollo dura 10 minuti circa.

La maggior parte dei guasti può essere risolta in autonomia. In molti casi si può risparmiare tempo e denaro senza bisogno di rivolgersi all'assistenza tecnica.

Accedere al sito www.miele.ch/it/support/customer-assistance per informazioni sulla risoluzione autonoma dei guasti.



Avvisi nel display



Anomalia	Causa e intervento
F11	<p>I tubi di scarico sono ostruiti.</p> <ul style="list-style-type: none"> ■ Decalcificare il forno a vapore (v. capitolo “Manutenzione e pulizia”, voce “Manutenzione”). ■ Se il guasto si ripresenta, rivolgersi al servizio assistenza.
F44	<p>Si è verificato un guasto tecnico.</p> <ul style="list-style-type: none"> ■ Spegner il forno a vapore e riaccenderlo dopo alcuni minuti. ■ Qualora l'indicazione di anomalia ricomparisse, rivolgersi al servizio assistenza.
F55	<p>La durata massima di funzionamento di una modalità è stata superata ed è scattato lo stacco automatico di sicurezza.</p> <ul style="list-style-type: none"> ■ Spegner e riaccendere il forno a vapore. <p>Il forno a vapore è di nuovo pronto per l'uso.</p>
Blocco accensione  appare quando si accende il display.	<p>Il dispositivo di blocco  è attivato.</p> <ul style="list-style-type: none"> ■ È possibile disattivare il dispositivo di blocco per un procedimento di cottura sfiorando il simbolo  per almeno 6 secondi. ■ Se si desidera disattivare il dispositivo di blocco in modo permanente, selezionare l'impostazione Sicurezza Blocco accensione  Off.
Sul display viene visualizzata una segnalazione non riportata in questa tabella.	<p>È subentrata un'anomalia nei dispositivi elettronici.</p> <ul style="list-style-type: none"> ■ Staccare il forno a vapore dalla corrente per 1 minuto circa. ■ Se dopo aver ripristinato l'alimentazione elettrica il problema persiste, contattare l'assistenza tecnica.

Risoluzione dei problemi

Comportamento inaspettato

Anomalia	Causa e intervento
Il vano cottura non diventa caldo.	La modalità fiera è attiva. Il forno a vapore può essere utilizzato ma il riscaldamento del vano cottura non funziona. ■ Disattivare la modalità fiera (v. cap. “Impostazioni”, voce “Rivenditori”).
	Il vano cottura si è riscaldato per il funzionamento del cassetto Gourmet montato sotto. ■ Aprire lo sportello e far raffreddare il vano cottura.
Il forno a vapore non passa più dalla fase di riscaldamento alla fase di cottura in seguito a un trasloco.	La temperatura di ebollizione dell'acqua si è modificata, perché il nuovo luogo di posizionamento è differente da quello vecchio di almeno 300 metri di altitudine. ■ Effettuare un ciclo di decalcificazione per adattare la temperatura di ebollizione (v. capitolo “Manutenzione e pulizia”, voce “Manutenzione”).
Durante il funzionamento esce tanto vapore oppure il vapore esce da altri punti.	Lo sportello non è chiuso correttamente. ■ Chiudere lo sportello.
	La guarnizione dello sportello non è applicata correttamente. ■ Eventualmente premere la guarnizione in modo che sia applicata uniformemente su ogni punto.
	La guarnizione dello sportello è danneggiata, ad es. ci sono delle crepe. Sostituire la guarnizione dello sportello. ■ Contattare il servizio assistenza per la sostituzione della guarnizione dello sportello. ■ Fino alla sostituzione non utilizzare alcuna modalità/ funzione con microonde.
Le funzioni Avvio alle e Fine alle non vengono indicate.	La temperatura nel vano cottura è troppo elevata, ad es. al termine di un procedimento di cottura. ■ Aprire lo sportello e far raffreddare il vano cottura.
	Queste funzioni in genere non sono disponibili per i programmi di pulizia.

Risoluzione dei problemi



Anomalia	Causa e intervento
I sensori o il sensore di prossimità non reagiscono.	È stata selezionata l'impostazione Display Quick-Touch Off. In questo modo i sensori e il sensore di prossimità non reagiscono se il forno a vapore è spento. <ul style="list-style-type: none"> ■ Quando si accende il forno a vapore, i sensori e il sensore di prossimità reagiscono. Se si desidera che i sensori e il sensore di prossimità reagiscano sempre anche a forno spento, selezionare l'impostazione Display QuickTouch On.
	Le impostazioni per il sensore di prossimità sono disattivate. <ul style="list-style-type: none"> ■ Modificare le impostazioni per il sensore di prossimità tramite Impostazioni Sensore di avvicinamento.
	Il sensore di prossimità è difettoso. <ul style="list-style-type: none"> ■ Contattare l'assistenza tecnica Miele.
	Il forno a vapore non è collegato alla rete elettrica. <ul style="list-style-type: none"> ■ Verificare se la spina del forno a vapore è inserita nella presa. ■ Controllare se il fusibile dell'impianto elettrico è saltato. Rivolgersi a un elettricista specializzato o all'assistenza tecnica Miele.
	Se anche il display non reagisce, c'è un problema nell'elettronica. <ul style="list-style-type: none"> ■ Sfiurare il tasto On/Off  finché il display si spegne e il forno a vapore si riavvia.
Il tasto sensore  lampeggia quando si accende il forno a vapore.	Il forno a vapore non è ancora stato collegato a una rete WLAN. Il tasto sensore lampeggia per segnalare che è possibile effettuare il collegamento in rete del forno a vapore utilizzando il tasto sensore. Dopo aver acceso e spento il forno a vapore più volte, il tasto sensore non lampeggia più, ma la funzione di collegamento in rete è ancora attiva.

Risoluzione dei problemi

Rumori



Anomalia	Causa e intervento
Quando è in funzione il forno a vapore e dopo averlo spento si sente un rumore simile a un ronzio.	Il rumore non indica un difetto di funzionamento dell'apparecchio. Si genera quando affluisce o quando si scarica acqua.
Anche dopo lo spegnimento dell'apparecchio si sente il rumore di una ventola.	Il ventilatore continua a funzionare. Il forno a vapore è dotato di una ventola che convoglia le fumes del vano cottura verso l'esterno. La ventola continua a funzionare anche dopo lo spegnimento del forno a vapore. La ventola si spegne automaticamente dopo un certo lasso di tempo.
Rimettendo in funzione l'apparecchio si avverte un sibilo.	Dopo la chiusura dello sportello avviene la compensazione della pressione accompagnata eventualmente da un fischio. Non si tratta di un guasto.

Risultato non soddisfacente

Anomalia	Causa e intervento
Al termine della durata impostata, nella modalità Microonde  gli alimenti non sono sufficientemente riscaldati o cotti.	<p>Dopo aver interrotto un procedimento di cottura, non è stata riattivata anche la funzione microonde.</p> <ul style="list-style-type: none"> ■ Riavviare il procedimento finché gli alimenti sono sufficientemente caldi o cotti.
	<p>Per la cottura o il riscaldamento con le microonde è stata impostata una durata troppo corta.</p> <ul style="list-style-type: none"> ■ Verificare se per la potenza impostata delle microonde è stata selezionata la durata corretta. Più bassa è la potenza delle microonde, più lunga è la durata.
	<p>Con un carico troppo ridotto il forno a vapore riduce automaticamente la potenza per protezione, finché per il carico indicato viene ceduta una potenza adeguata. Sul display viene visualizzata inoltre la potenza impostata inizialmente.</p> <ul style="list-style-type: none"> ■ Riavviare il procedimento con una potenza microonde più bassa fino a quando gli alimenti sono sufficientemente riscaldati o cotti.
Dopo essere state riscaldati o cotti con la modalità Microonde , gli alimenti si sono raffreddati troppo rapidamente.	<p>A causa delle proprietà delle microonde il calore si genera dapprima ai bordi della pietanza per poi giungere al centro. Se la pietanza viene quindi riscaldata con una potenza microonde elevata, è possibile che all'esterno sia molto calda ma che l'interno non si sia ancora riscaldato. Al momento della compensazione della temperatura gli alimenti diventano più caldi all'interno e più freddi all'esterno.</p> <ul style="list-style-type: none"> ■ Per questo motivo quando si riscaldano alimenti di composizione differente, come ad es. un menù, si consiglia di selezionare una potenza più bassa e una durata maggiore.
Con la funzione Popcorn , il popcorn è scoppiato solo lievemente (meno della metà).	<p>Il vano cottura era troppo caldo e/o troppo umido.</p> <ul style="list-style-type: none"> ■ Lasciare raffreddare e/o asciugare il vano cottura con uno straccio.
	<p>La durata di cottura era troppo breve.</p> <ul style="list-style-type: none"> ■ Modificare la durata preimpostata. È possibile impostare una durata di cottura di massimo 4 minuti (v. capitolo "Impostazioni", voce "Popcorn").

Risoluzione dei problemi

Problemi generali o anomalie tecniche

Anomalia	Causa e intervento
Non è possibile accendere il forno a vapore.	<p>Il/i fusibile/i è/sono saltato/i.</p> <ul style="list-style-type: none">■ Attivare il/i fusibile/i (protezione minima: v. targhetta di matricola). <p>Può essersi verificato un guasto tecnico.</p> <ul style="list-style-type: none">■ Staccare per 1 minuto circa il forno a vapore dalla rete elettrica<ul style="list-style-type: none">– rimuovendo la/le sicurezza/e / il/i fusibile/i dall'apparecchio, oppure– disinserendo l'interruttore di sicurezza per correnti di guasto FI.■ Se dopo aver riacceso/reinserito il/i fusibile/i o il differenziale di sicurezza non è ancora possibile accendere il forno a vapore, contattare il servizio di assistenza o rivolgersi a un elettricista qualificato.
L'illuminazione del vano cottura non funziona.	<p>La lampadina è difettosa.</p> <ul style="list-style-type: none">■ Contattare il servizio assistenza se deve essere sostituita la lampadina.
Dopo procedimenti di cottura più lunghi con la modalità Microonde , nel vano cottura è molto umido.	<p>Il forno a vapore con microonde è un forno pregiato. Il vano cottura è assolutamente a tenuta di vapore. Un forno a microonde convenzionale invece è dotato di un sistema aperto all'aria. A causa del vano cottura a tenuta di vapore, con procedimenti di cottura più lunghi con la modalità Microonde , sulle pareti laterali e sul lato interno della lastra dello sportello si forma della condensa. La quantità della condensa dipende dalla durata della cottura e della percentuale di umidità dell'alimento.</p>

Nel sito www.miele.com/service sono disponibili informazioni sulla risoluzione autonoma dei guasti e sui pezzi di ricambio Miele.

Contatti in caso di guasti

Se non è possibile eliminare il guasto, contattare ad es. il rivenditore specializzato Miele o l'assistenza tecnica Miele.

È possibile prenotare online l'assistenza tecnica Miele accedendo a www.miele.com/service.

I contatti dell'assistenza tecnica Miele si trovano in fondo al presente documento.

L'assistenza tecnica necessita dell'identificativo del modello e del numero di serie (fabbr./SN/n.). Queste due informazioni sono riportate sulla targhetta dati.

La targhetta dati si trova nel vano di inserimento per il serbatoio acqua. L'identificativo del modello e il numero di serie sono riportati anche sulla piccola targhetta visibile sul telaio frontale con lo sportello aperto.

Garanzia

La durata della garanzia è di 2 anni.

Ulteriori informazioni sono contenute nelle condizioni di garanzia allegate.

Installazione

Avvertenze per l'installazione

 Danni causati da montaggio errato.

Un montaggio errato può danneggiare il forno a vapore.

Far montare il forno a vapore solo da personale qualificato.

- ▶ I dati di allacciamento (frequenza e tensione) indicati sulla targhetta dati del forno a vapore devono assolutamente corrispondere a quelli della rete elettrica affinché il forno non si danneggi. Confrontare questi dati prima di allacciare l'apparecchio. In caso di dubbio, consultare un elettricista qualificato.
- ▶ Prese multiple o prolunghe non garantiscono la necessaria sicurezza (pericolo di incendio). Non collegare in questo modo il forno a vapore alla corrente elettrica.
- ▶ Fare in modo che la presa sia accessibile anche una volta che il forno a vapore è stato incassato.
- ▶ Posizionare il forno a vapore in modo che il contenuto del recipiente di cottura sia visibile anche sul ripiano più alto. Solamente in questo modo si possono evitare lesioni dovute alle pietanze calde che traboccano.

Dimensioni incasso

Tutte le misure sono indicate in mm.

Incasso in un armadio a colonna

Dietro la nicchia d'incasso non deve esserci la parete posteriore di un mobile.

Rispettare un'altezza di montaggio di almeno 850 mm.

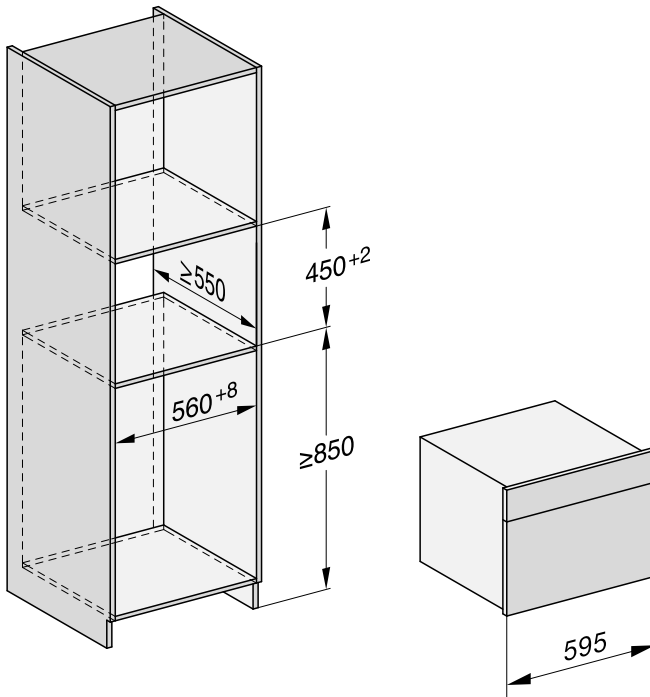

Installazione

Vista laterale

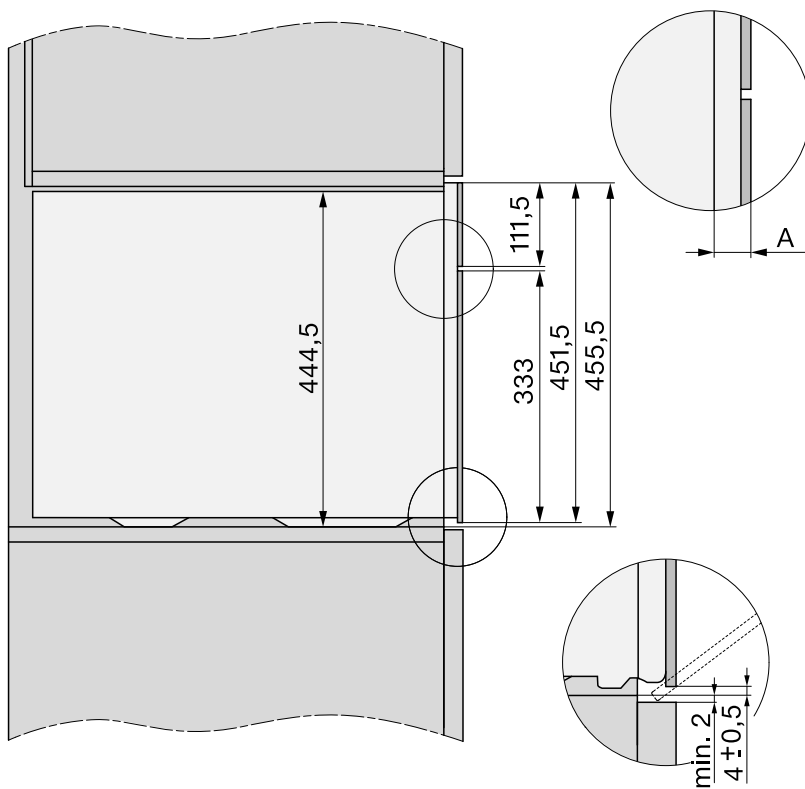

- A** Frontale in vetro: 22 mm
Frontale in metallo: 23,3 mm

Allacciamento e aerazione

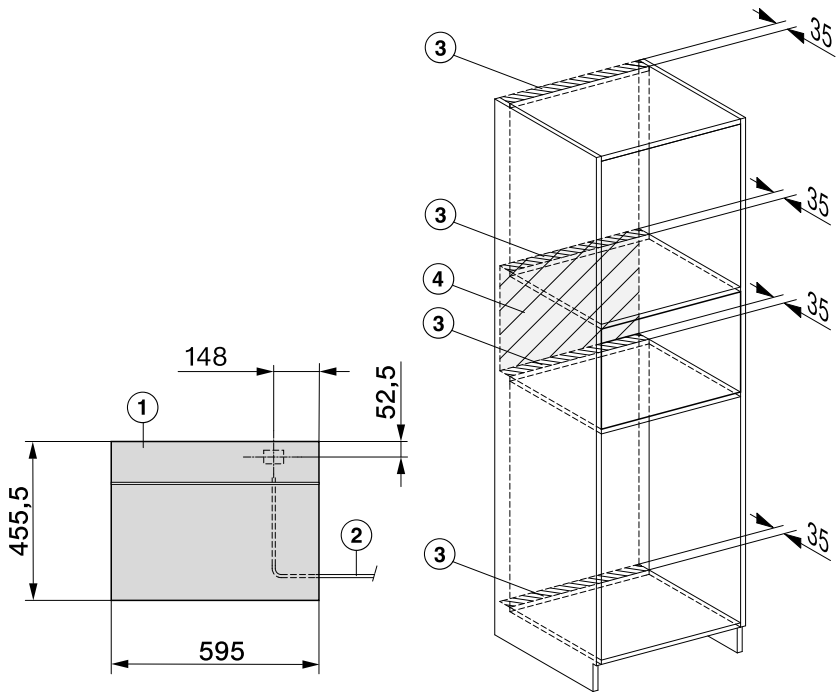

- ① Vista frontale
- ② Cavo collegamento elettrico, lunghezza = 2'000 mm
- ③ Sezione di aerazione min. 180 cm²
- ④ Nessun allacciamento in quest'area

Installazione

Incassare il forno a vapore

- Collegare il cavo di collegamento elettrico al forno a vapore.

Danni causati dal trasporto errato.

Lo sportello può danneggiarsi se si afferra il forno dalla maniglia.

Per il trasporto utilizzare le maniglie laterali presenti sull'involucro.

Il generatore di vapore non funziona correttamente se il forno a vapore non è collocato in posizione orizzontale.

Eventuali divergenze dalla posizione orizzontale possono avere una tolleranza di max 2°.

- Inserire il forno a vapore nel mobile d'incasso e posizionarlo.
Accertarsi che il cavo di alimentazione non sia incastrato o danneggiato.
- Aprire lo sportello.

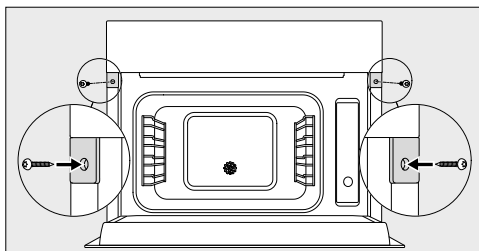

- Fissare il forno a vapore con le viti in legno in dotazione (3,5 x 25 mm) alle pareti laterali del mobile d'incasso.
- Collegare il forno a vapore alla corrente elettrica.
- Verificare tutte le funzioni del forno a vapore in base alle istruzioni d'uso.

Collegamento elettrico

Si consiglia di collegare il forno a vapore alla rete elettrica con una presa. In tal caso si faciliteranno eventuali interventi da parte del servizio assistenza. La presa deve essere facilmente accessibile dopo l'incasso del forno a vapore.

⚠ Danni causati da allacciamento errato.

Se i lavori di installazione e di manutenzione non vengono effettuati correttamente, possono insorgere gravi pericoli per l'utente per i quali Miele non risponde.

Miele non si assume alcuna responsabilità per danni (ad es. scossa elettrica) derivanti dalla mancanza di un conduttore di messa a terra o se tale dispositivo di sicurezza è difettoso a causa di lavori di installazione scorretti.

Se si stacca la spina elettrica dal cavo di collegamento elettrico o se il cavo non è dotato di una spina, il forno a vapore deve essere collegato alla rete elettrica da un elettricista qualificato.

Qualora la presa non fosse più accessibile dopo l'incasso oppure fosse previsto un allacciamento fisso, al momento dell'installazione deve essere predisposto un dispositivo di separazione per ogni polo. Valgono come dispositivi di separazione interruttori con un'apertura di contatto di almeno 3 mm; tra questi sono compresi interruttori automatici, fusibile/i e teleruttori. I dati per il collegamento elettrico sono riportati nella targhetta dati. Queste indicazioni devono corrispondere a quelle della rete elettrica. La protezione contro eventuali contatti deve essere garantita a installazione ultimata.

Potenza complessiva

v. targhetta dati

Dati di allacciamento

I dati di allacciamento sono riportati nella targhetta dati. Queste indicazioni devono corrispondere a quelle della rete elettrica.

Le possibilità di collegamento sono riportate nel rispettivo schema.

Schema di allacciamento

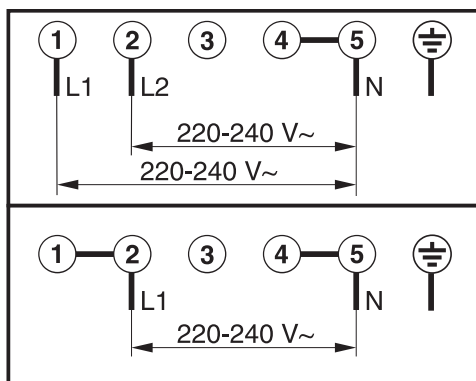

Sostituzione cavo di alimentazione

⚠ Pericolo di scossa elettrica a causa della tensione di rete.

Un allacciamento non corretto può causare un corto circuito.

Far sostituire il cavo di alimentazione elettrica solo da un elettricista qualificato.

Per la sostituzione del cavo di alimentazione elettrica utilizzare esclusivamente il tipo di cavo H 05 VV-F, isolato in PVC con sezione adatta. Il cavo di alimentazione elettrica è disponibile presso i rivenditori o l'assistenza tecnica autorizzata.

Installazione

Staccare l'apparecchio dalla rete

 Pericolo di scossa elettrica a causa della tensione di rete.

Nel corso di lavori di riparazione e/o manutenzione una riattivazione della tensione di rete può causare un corto circuito.

Dopo aver staccato l'apparecchio, assicurarsi che il collegamento alla rete elettrica non venga ripristinato.

Se occorre staccare il forno a vapore dalla rete elettrica, procedere come segue, a seconda delle modalità di installazione:

Fusibile/i

- Svitare completamente e rimuovere i fusibili.

Sicurezze automatiche a vite

- Premere il pulsante (rosso) finché il pulsante centrale (nero) fuoriesce.

Sicurezze automatiche incorporate

- (Interruttore automatico, almeno di tipo B o C): portare la leva da 1 (on) a 0 (off).



Differenziale di sicurezza



- (Interruttore automatico corrente di guasto): spostare l'interruttore principale da 1 (on) su 0 (off) o azionare il pulsante di controllo.

Questo forno a vapore con le microonde soddisfa le esigenze dello standard europeo EN 55011. Il prodotto è classificato conformemente agli standard come apparecchio del gruppo 2, classe B. Gruppo 2 significa che l'apparecchio genera per la sua tipologia energia ad alta frequenza sotto forma di onde elettromagnetiche per il trattamento con calore degli alimenti. La classe B indica che l'apparecchio è adatto per l'uso in ambiente domestico.

Dati per gli istituti di controllo



Pietanze test secondo EN 60350–1 (modalità Cottura al vapore)



Pietanza test	Recipienti di cottura	Quantità [g]	 ⁴¹	 ² [°C]	 [min]
Aggiunta di vapore					
Broccoli (8.1)	1x DGGL 50-40	300	A piacere	100	3
Distribuzione del vapore					
Broccoli (8.2)	2x DGGL 50-40	max.	a piacere ³	100	3
Capacità apparecchio					
Piselli (8.3)	4x DGGL 50-40	risp. 875	2, 4 ⁴	100	⁵

⁴¹ Ripiano/i, ² temperatura,  durata di cottura

- Introdurre la leccarda o leccarda di vetro (in base al modello) nel ripiano 1.
- Immettere la pietanza test nel vano di cottura freddo (prima dell'inizio della fase di riscaldamento).
- Introdurre 2x DGGL 50-40 di seguito nel ripiano.
- Introdurre rispettivamente 2x DGGL 50-40 di seguito nei ripiani.
- Il test è terminato quando la temperatura nel punto più freddo è di 85 °C.

Pietanze test cottura menù¹ (modalità Cottura al vapore)





Pietanza test	Recipienti di cottura	Quantità [g]	 ⁴²	 ² [°C]	Altezza [cm]	 [min]
Patate non farinose, in quarti ³	1 x DGGL 50-40	800	4	100	–	17
Filetto di salmone, congelato, non scongelato	1 x DGGL 50-40	4 x 150	2	100	< 2,5 ≥ 2,5 ≤ 3,2 > 3,2	9 10 11
Cimette di broccoli	1 x DGGL 50-40	600	3	100	–	4





⁴² Ripiano, ² Temperatura,  Durata cottura

- Per la procedura consultare il capitolo “Cottura al vapore”, voce “Cottura menù – manuale”.
- Introdurre la leccarda di vetro nel ripiano 1.
- Immettere la 1a pietanza test (patate) nel vano di cottura freddo (prima dell'inizio della fase di riscaldamento).

Dati per gli istituti di controllo

Pietanze test secondo EN 60705 (modalità Cottura a vapore ¹)

Pietanza test	 ⁴	 [W]	 [°C]	 [min]	 ⁴ [min]	Annotazione
Crema d'uovo 1'000 g (12.3.1)	1	150	80	19–20	120	Stoviglie: v. descrizione 12.3.1.2 e appendice B, Misure sul bordo superiore 250 x 250 mm, cuocere senza coperchio
Cake, 475 g (12.3.2)	1	300	85	7	5	Stoviglie: v. descrizione 12.3.2.2 e appendice B, Diametro esterno sul bordo superiore 220 mm, cuocere senza coperchio

⁴ Ripiano,  potenza microonde,  temperatura,  durata di scongelamento o di cottura,  tempo di compensazione





¹ Modalità di cottura combinata di cottura al vapore e microonde.

² Usare la leccarda in vetro come superficie di appoggio.

³ Immettere la pietanza test nel vano di cottura freddo (prima dell'inizio della fase di riscaldamento).

⁴ Lasciare riposare la pietanza test a temperatura ambiente. Durante questo lasso di tempo, la temperatura si distribuisce uniformemente nell'alimento.

Pietanze test secondo EN 60705 (modalità cottura Microonde ¹)

Pietanza test	 ⁴	 [W]	 [min]	 ² [min]	Annotazione
Crema d'uovo 1'000 g (12.3.1)	1	450	19–20	120	Stoviglie: v. descrizione 12.3.1.2 e appendice B, Misure sul bordo superiore 250 x 250 mm, cuocere senza coperchio
Torta Margherita, 475 g (12.3.2)	1	450 + 300	4 + 10–10.30	5	Stoviglie: v. descrizione 12.3.2.2 e appendice B, Diametro esterno sul bordo superiore 220 mm, cuocere senza coperchio
Carne macinata, 900 g (12.3.3)	1	600 + 450	8 + 18–19	5	Stoviglie: v. descrizione 12.3.3.2 e appendice B, Misure sul bordo superiore 250 x 124 mm, cuocere senza coperchio, disporre le stoviglie trasversalmente nel vano cottura
Scongelamento di carne (polpettone di manzo), 500 g (13.3)	1	150 + 80	8–9 + 17–19	10	Stoviglie: v. descrizione 13.3.2 e appendice B, scongelare senza coperchio, girare a metà durata
Lamponi, 250 g (A.3.2)	1	80	12–13	3	Recipiente di cottura: v. descrizione A.3.2.2, scongelare senza coperchio

⁴ Ripiano,  Potenza microonde,  Durata di scongelamento o di cottura,  Tempo di compensazione

¹ Usare la leccarda in vetro come superficie di appoggio.

² Lasciare riposare la pietanza test a temperatura ambiente. Durante questo lasso di tempo, la temperatura si distribuisce uniformemente nell'alimento.

Potenza assorbita in modo spento, visualizzazione dell'ora off	max. 0,3 W
Potenza assorbita in modo spento, visualizzazione dell'ora on	max. 0,8 W
Potenza assorbita in modo stand-by in rete	max. 2,0 W
Tempo fino allo spegnimento automatico in modo spento	20 min
Tempo fino allo spegnimento automatico in modo stand-by in rete	20 min
Banda di frequenza del modulo WLAN	2,4000–2,4835 GHz
Potenza di trasmissione del modulo WLAN	max. 100 mW

Dichiarazione di conformità

Miele dichiara che questo forno a vapore con microonde è conforme alla direttiva 2014/53/UE.

Il testo completo della dichiarazione di conformità UE è disponibile ai seguenti indirizzi internet:

- Prodotti, download alla pagina www.miele.ch/it
- Assistenza, richiesta di informazioni, istruzioni d'uso, alla pagina <https://miele.ch/manual> indicando nome del prodotto o numero di serie

Diritti d'autore e licenze per il modulo di comunicazione

Per l'uso e la gestione del modulo di comunicazione, Miele utilizza software propri o di terzi non soggetti ad una cosiddetta condizione di licenza Open Source. Questi software/componenti software sono protetti dal diritto d'autore. I diritti derivanti dal diritto d'autore di Miele e di terzi vanno rispettati.

Inoltre, il presente modulo di comunicazione contiene componenti software che vengono trasmessi alle condizioni di licenza Open Source. È possibile consultare i componenti Open Source, i rispettivi avvisi di copyright, le copie delle condizioni di licenza di volta in volta in vigore, nonché eventuali ulteriori informazioni, in locale tramite IP mediante un web browser (<http://<indirizzo ip>/Licenses>). Le disposizioni in materia di responsabilità e garanzia ivi contenute delle condizioni di licenza Open Source si intendono valide soltanto in rapporto ai titolari dei rispettivi diritti.

Diritti d'autore e licenze

Per usare e gestire l'apparecchio, Miele utilizza software propri o di terzi non soggetti ad una cosiddetta condizione di licenza Open Source. Questi software/componenti software sono protetti dal punto di vista dei diritti. I diritti derivanti dal diritto d'autore di Miele e di terzi vanno rispettati.

Inoltre, il presente apparecchio contiene componenti software che vengono consegnate alle condizioni di licenza Open Source. È possibile consultare le componenti Open Source incluse, con i rispettivi avvisi di copyright, le copie delle condizioni di licenza in vigore, nonché eventuali ulteriori informazioni nell'apparecchio, alla voce Impostazioni | Informazioni legali | Licenze Open Source. Le disposizioni in materia di responsabilità e garanzia ivi contenute delle condizioni di licenza Open Source si intendono valide soltanto in rapporto ai titolari dei rispettivi diritti.

L'apparecchio contiene in particolare componenti software che vengono concesse in licenza dai titolari dei diritti di cui alla GNU General Public License, versione 2, oppure alla GNU Lesser General Public License, Versione 2.1. Per un periodo di minimo tre anni dall'acquisto o dalla consegna dell'apparecchio, Miele offre a Voi o a terzi la messa a disposizione su un supporto dati (CD-ROM, DVD o chiavetta USB) di una copia leggibile a macchina del codice sorgente delle componenti Open Source contenute nell'apparecchio, che vengono concesse in licenza alle condizioni di cui alla GNU General Public License, versione 2 o alla GNU Lesser General Public License, versione 2.1. Per ricevere questo codice sorgente, vi invitiamo a contattarci tramite e-mail (info@miele.com) o all'indirizzo riportato di seguito, indicando il nome del prodotto, il numero di serie e la data d'acquisto:

Miele & Cie. KG
Open Source
GTZ/TIM
Carl-Miele-Strasse 29
33332 Gütersloh

Segnaliamo la garanzia limitata a favore dei titolari dei diritti di cui alle condizioni della GNU General Public License, versione 2 e della GNU Lesser Public License, versione 2.1:

This program is distributed in the hope that it will be useful, but WITHOUT ANY WARRANTY, without even the implied warranty of MERCHANTABILITY of FITNESS FOR A PARTICULAR PURPOSE. See the GNU General Public License and GNU Lesser General Public License for more details.

Miele AG

Limmatstrasse 4
8957 Spreitenbach

Miele SA

Sous-Riette 23
1023 Crissier

Tel. 0848 848 048
www.miele.ch/contact

www.miele.ch

DGM 7840

it-CH

M.-Nr. 11 063 770 / 06 / 002