







## Istruzioni d'uso e di montaggio Congelatore



Leggere **assolutamente** queste istruzioni d'uso e montaggio prima di posizionamento – installazione – messa in funzione. Si evitano così danni a sé stessi e altre persone.

# Indice

---

<b>Consigli e avvertenze</b> .....	<b>5</b>
<b>Sostenibilità e tutela dell'ambiente</b> .....	<b>14</b>
Tutela dell'ambiente .....	14
Risparmiare energia ... ..	15
<b>Presentazione del prodotto</b> .....	<b>17</b>
Descrizione apparecchio .....	17
Display .....	18
Usare l'apparecchio tramite il display .....	19
Norme operative .....	20
Sfiorare il simbolo  brevemente .....	20
Sfiorare il simbolo  per 3 secondi .....	20
Sfiorare il simbolo  per 7 secondi .....	20
Menù principale .....	20
Sottomenù .....	20
Modalità di pausa del display .....	20
Indicazioni LED .....	20
Sicurezza .....	20
Funzione di blocco .....	20
Allarme temperatura .....	21
Allarme sportello .....	21
Allarme interruzione elettrica .....	21
Collegamento in rete .....	22
Funzioni dell'apparecchio .....	23
SuperFrost  .....	23
Modalità Shabbat .....	23
Impostazioni di serie .....	23
Modalità fiera .....	24
Accessori acquistabili .....	24
<b>Messa in funzione</b> .....	<b>25</b>
Al primo avvio .....	25
Accendere e spegnere l'apparecchio .....	25
Accendere l'apparecchio per il freddo .....	25
Spegnere l'apparecchio per il freddo .....	25
In caso di assenza prolungata .....	26
Presupposti per il collegamento in rete .....	26
Attivare la connessione WLAN .....	26
<b>Uso</b> .....	<b>27</b>
Impostare la temperatura .....	27
Attivare la funzione SuperFrost  .....	27
Disattivare SuperFrost  .....	27

Congelare e conservare gli alimenti freschi.....	28
Cosa succede quando si congelano alimenti freschi? .....	28
Capacità massima di congelamento.....	28
Conservare prodotti già surgelati .....	28
Congelare alimenti freschi.....	29
Raffreddare rapidamente le bevande .....	30
Preparare cubetti di ghiaccio .....	30
<b>Modifica delle impostazioni.....</b>	<b>31</b>
Attivare la funzione di blocco.....	31
Disattivare la funzione di blocco .....	31
Accendere la modalità Shabbat .....	31
Disattivare la modalità Shabbat .....	31
Ripristino all'impostazione di serie .....	32
Attivare la connessione WLAN .....	32
Disattivare la connessione WLAN .....	32
Attivare la modalità fiera.....	32
Disattivare la modalità fiera .....	32
Uscire dalla modalità di servizio.....	33
<b>Pulizia e cura .....</b>	<b>34</b>
Indicazioni sui prodotti detergenti .....	34
Operazioni preliminari per la pulizia dell'apparecchio .....	35
Pulire il vano interno.....	35
Pulire gli accessori a mano o in lavastoviglie.....	35
Rimuovere e smontare gli accessori per la pulizia.....	35
Pulire il pannello frontale e le pareti laterali.....	36
Pulire la guarnizione dello sportello .....	36
Pulire le aperture di aerazione e sfiato .....	36
Parte posteriore – Pulire compressore e griglia in metallo .....	36
Dopo la pulizia.....	36
Sbrinare.....	37
<b>Risoluzione dei problemi .....</b>	<b>39</b>
Cause dei rumori .....	44
<b>Assistenza tecnica .....</b>	<b>46</b>
Contatti in caso di guasti.....	46
Banca dati EPREL.....	46
Garanzia .....	46
<b>Installazione .....</b>	<b>47</b>
Luogo di installazione.....	47
Requisiti di aerazione e fuoriuscita di aria .....	48
Posizionamento di più apparecchi .....	49
Cambiare l'incernieratura dello sportello.....	49

# Indice

---

Montare i distanziatori da parete in dotazione.....	51
Posizionare l'apparecchio.....	51
Allineare l'apparecchio .....	52
Integrare l'apparecchio per il freddo in una fila di mobili da cucina .....	52
Dimensioni apparecchio.....	54
Dimensioni di ingombro/vista dall'alto .....	54
Allacciamenti .....	55
Collegamento elettrico .....	56
<b>Dichiarazione di conformità.....</b>	<b>57</b>
<b>Diritti d'autore e licenze.....</b>	<b>58</b>

Questo apparecchio per il freddo è conforme alle vigenti norme di sicurezza. Un uso improprio può comunque causare danni a persone e/o cose.

Leggere attentamente le istruzioni d'uso e di montaggio allegate prima di mettere in funzione l'apparecchio per il freddo. Contengono informazioni importanti su incasso, sicurezza, uso e manutenzione. Si evitano così danni a sé e all'apparecchio per il freddo.

Ai sensi della norma IEC 60335-1, Miele avvisa espressamente che è assolutamente necessario leggere e seguire tutte le informazioni disponibili per l'installazione dell'apparecchio per il freddo, nonché le indicazioni sulla sicurezza e le avvertenze.

Il produttore non risponde dei danni che derivano dall'inosservanza di queste avvertenze.

Conservare le istruzioni d'uso e di montaggio e metterle a disposizione di eventuali altri utenti.

### Uso previsto

► L'apparecchio per il freddo è destinato all'uso domestico e in ambienti simili, come ad es.

– in negozi, uffici e contesti di lavoro simili

– in tenute agricole

– in alberghi, motel e pensioni con prima colazione e altri edifici per uso da parte dei clienti.

Questo apparecchio per il freddo non è destinato all'uso all'aperto.

► L'apparecchio è destinato esclusivamente ad uso domestico per conservare alimenti surgelati, congelare alimenti freschi e preparare ghiaccio.

Ogni altro uso non è consentito.

► L'apparecchio non è indicato per conservare e mantenere al fresco medicinali, plasma sanguigno, preparati di laboratorio oppure sostanze o prodotti simili alla base della direttiva sui dispositivi medici. L'uso non adeguato dell'apparecchio può danneggiare o causare il deperimento della merce conservata. Inoltre l'apparecchio non è adatto al funzionamento in aree soggette a pericolo di esplosioni.

Miele non risponde per i danni causati da un uso diverso da quello previsto o errato.

## Consigli e avvertenze

---

► Le persone (inclusi i bambini) che per le loro capacità fisiche, sensoriali o psichiche o per la loro inesperienza o non conoscenza non siano in grado di utilizzare in sicurezza l'apparecchio di refrigerazione, devono farne solo se sorvegliati. Queste persone possono usare l'apparecchio senza essere sorvegliate solo se sono state istruite adeguatamente sulle modalità d'uso.

### **Bambini in casa**

- Tenere i bambini di età inferiore a 8 anni lontani dall'apparecchio a meno che non siano sorvegliati.
- I bambini da otto anni in su possono far funzionare l'apparecchio senza essere sorvegliati solo se sono stati adeguatamente istruiti in modo da farlo funzionare da soli senza pericolo di infortunarsi. I bambini dovranno essere al corrente dei pericoli derivanti da un'errata manipolazione dei comandi e riconoscerli.
- I bambini non devono eseguire lavori di manutenzione e pulizia senza essere sorvegliati.
- Sorvegliare i bambini se sono vicini all'apparecchio. Evitare che i bambini giochino con l'apparecchio.
- Pericolo di soffocamento. I bambini giocando possono avvolgersi nel materiale d'imballaggio (ad es. pellicole) oppure infilarselo in testa e soffocare. Tenere il materiale d'imballaggio lontano dai bambini.

### Sicurezza tecnica

► Il circuito di refrigerante è testato per essere ermetico. L'apparecchio è conforme alle norme corrispondenti in materia di sicurezza e alle direttive europee.



Se il circuito refrigerante è danneggiato: il refrigerante e l'olio possono fuoriuscire e incendiarsi.

► Avvertenza: pericolo di incendio/materiali infiammabili. Questo simbolo si trova sul compressore e indica la presenza di materiali infiammabili. Non rimuovere questo adesivo.

Il refrigerante contenuto (indicazioni sulla targhetta dati) è ecologico, ma combustibile.

L'uso del refrigerante ecologico può causare un aumento della rumorosità durante il funzionamento. Oltre al rumore provocato dal compressore, si possono verificare rumori di flusso nell'intero circuito refrigerante. Questi effetti non sono purtroppo evitabili, ma non influiscono sull'efficienza dell'apparecchio per il freddo.

Verificare quindi scrupolosamente che durante il trasporto e l'incasso/installazione dell'apparecchio per il freddo non vengano danneggiati i componenti del circuito refrigerante. Il refrigerante può causare lesioni agli occhi e quello che fuoriesce può incendiarsi.

In caso di danni:

- Evitare fiamme libere o fonti di accensione.
- Staccare l'apparecchio per il freddo dalla rete elettrica.
- Aerare per alcuni minuti il locale in cui si trova l'apparecchio per il freddo.
- Avvisare l'assistenza tecnica.

► Maggiore è la quantità di refrigerante contenuta nell'apparecchio, più grande deve essere il locale in cui viene installato. Se il locale è troppo piccolo, in caso di perdite si può formare una miscela di aria e gas. Per 8 g di refrigerante il locale dovrà avere un volume di 1 m<sup>3</sup>. La quantità di refrigerante è indicata sulla targhetta dati apposta all'interno dell'apparecchio.

## Consigli e avvertenze

---

► Se le sezioni di aerazione e sfiato sono coperte o bloccate, in caso di danneggiamento del circuito refrigerante si può formare una miscela infiammabile di gas e aria. Rispettare assolutamente le sezioni di aerazione e sfiato. Non coprire od ostruire le sezioni di aerazione e sfiato.

► I dati di collegamento (protezione, frequenza e tensione), riportati nella targhetta di matricola dell'apparecchio, devono assolutamente corrispondere a quelli della rete elettrica per evitare danni all'apparecchio.

Prima di collegare l'apparecchio, controllare quindi i dati. In caso di dubbio, consultare un elettricista qualificato.

► La sicurezza elettrica dell'apparecchio è garantita solo se è allacciato a un conduttore di protezione installato secondo le norme. È altrettanto importante verificare l'efficienza di tale dispositivo di sicurezza. In caso di dubbio, far controllare l'installazione da un elettricista qualificato.

► È possibile il funzionamento temporaneo o permanente su un sistema di alimentazione di energia autosufficiente o non sincronizzato alla rete (ad es. reti autonome, sistemi di backup). Requisito per il funzionamento è che il sistema di alimentazione di energia rispetti le disposizioni della norma EN 50160 o similari.

Le misure di sicurezza previste nell'impianto domestico e in questo prodotto Miele devono essere garantite per la funzionalità e le procedure anche nel funzionamento autonomo o non sincronizzato alla rete, oppure sostituite da uguali misure nell'installazione. Come descritto ad esempio nella pubblicazione attuale della VDE-AR-E 2510-2.

► Se un cavo di alimentazione è danneggiato, sostituirlo solo con un cavo di alimentazione speciale dello stesso tipo (disponibile nello shop online o presso l'assistenza tecnica Miele). Per motivi di sicurezza è necessario che la sostituzione venga eseguita unicamente da personale qualificato o dall'assistenza tecnica Miele.

► Prese multiple o prolunghe elettriche non garantiscono la sicurezza necessaria (pericolo d'incendio). Non collegare quindi l'apparecchio alla rete elettrica con queste prese.

► Se l'umidità giunge a parti dell'apparecchio sotto tensione o al cavo elettrico, può causare un corto circuito. Non utilizzare l'apparecchio in ambienti umidi o soggetti a spruzzi d'acqua (ad es. garage, lavanderie ecc.).

- ▶ L'apparecchio non deve venire installato e usato in luoghi non fissi (ad es. imbarcazioni).
- ▶ Se l'apparecchio è danneggiato, la sicurezza dell'utente non è garantita. Controllare quindi se si notano danni visibili. Non usare mai l'apparecchio se si notano danni!
- ▶ Questo apparecchio di refrigerazione non è destinato all'uso come apparecchio da incasso.
- ▶ Per i lavori di installazione e nel caso di interventi, si dovrà staccare l'apparecchio dalla rete elettrica. È staccato dalla rete elettrica solo se viene soddisfatta una delle seguenti premesse:
  - la sicurezza elettrica dell'impianto elettrico è disinserita, oppure
  - il fusibile a vite dell'impianto elettrico è svitato e rimosso di sede, oppure
  - il cavo di collegamento è staccato dalla rete elettrica. Per staccare il cavo dalla presa afferrare sempre la spina e non tirare il cavo.
- ▶ Interventi di installazione e di manutenzione o riparazioni eseguiti in modo improprio possono causare seri pericoli all'utente, per i quali il produttore non si assume alcuna responsabilità.  
Gli interventi di installazione e di manutenzione o le riparazioni possono essere eseguiti unicamente da personale qualificato o dall'assistenza tecnica Miele.
- ▶ Il diritto alla garanzia decade se l'apparecchio per il freddo non viene riparato da personale qualificato o dall'assistenza tecnica Miele.
- ▶ Si consiglia di sostituire i componenti difettosi con pezzi di ricambio originali. In caso di corretto montaggio di pezzi di ricambio originali, Miele garantisce il pieno adempimento dei requisiti di sicurezza e il diritto alla garanzia invariato.
- ▶ Questo apparecchio per il freddo è dotato di una lampadina speciale per soddisfare requisiti specifici (ad es. temperatura, umidità, resistenza chimica, resistenza all'usura e vibrazione). Utilizzare questa lampadina solo per l'uso previsto. La lampadina non è adatta per illuminare l'ambiente. La sostituzione può essere eseguita unicamente da personale qualificato o dall'assistenza tecnica Miele. Questo apparecchio per il freddo contiene diverse sorgenti luminose almeno della classe di efficienza energetica G.

## Consigli e avvertenze

---

### Installazione corretta

- ▶ Durante il trasporto e l'installazione dell'apparecchio per il freddo, indossare sempre guanti protettivi.
- ▶ Per le operazioni d'incasso farsi aiutare da un'altra persona.

### Uso corretto

- ▶ L'apparecchio è predisposto per una determinata classe climatica (area temperatura ambiente), i cui limiti devono essere rispettati. I dati riguardanti la classe climatica sono riportati nella targhetta dati nel vano interno dell'apparecchio. Una temperatura ambiente più bassa causa il fermo prolungato del compressore, e di conseguenza l'apparecchio non riesce a mantenere la temperatura necessaria.
- ▶ Non coprire od ostruire le sezioni di aerazione e sfiato. Altrimenti, non è più garantito un corretto flusso dell'aria. I consumi energetici aumentano e i componenti possono subire danni.
- ▶ Il coperchio dell'apparecchio ha il bordo in plastica. Accertarsi che grasso o olio eventualmente fuoriusciti non tocchino queste parti. Potrebbero verificarsi incrinature nelle superfici in materiale sintetico.
- ▶ Pericolo di danneggiare l'apparecchio a causa di alimenti che contengono grassi o olio. Se nell'apparecchio per il freddo o nello sportello dell'apparecchio vengono conservati alimenti contenenti grasso o olio, assicurarsi che il grasso o l'olio fuoriusciti non entrino in contatto con le parti in plastica dell'apparecchio per il freddo. Potrebbero verificarsi crepe nelle superfici in plastica, che potrebbero rompersi o incrinarsi.
- ▶ Pericolo di incendio ed esplosione a causa di miscele di gas infiammabili. Non conservare materiali esplosivi e prodotti con gas propellenti (per es. bombolette spray) nell'apparecchio per il freddo. Le miscele di gas infiammabili possono incendiarsi a causa di componenti elettrici. Le bombolette spray sono riconoscibili dall'indicazione del contenuto o dal simbolo della fiamma. Gas in uscita possono incendiarsi a causa di componenti elettrici.
- ▶ Pericolo di esplosione. Non azionare apparecchiature elettriche all'interno dell'apparecchio (ad es. per la produzione di gelato). In questo modo, si possono generare scintille.
- ▶ Pericolo di ferirsi e di provocare danni. Non conservare nel vano congelatore bevande gassate in lattine o bottiglie. Le lattine o le bottiglie potrebbero scoppiare.

- ▶ Pericolo di ferirsi e di provocare danni. Mettere le bottiglie da raffreddare rapidamente nel vano congelatore e toglierle al più tardi un'ora dopo. Le bottiglie possono scoppiare.
- ▶ Pericolo di ferirsi. Non toccare i prodotti surgelati o le parti in metallo con le mani bagnate. La pelle potrebbe rimanere attaccata.
- ▶ Pericolo di ferirsi. Non mettere mai in bocca i cubetti di ghiaccio e i gelati, specialmente i ghiaccioli, appena prelevati dal vano congelatore. La temperatura estremamente bassa del prodotto congelato potrebbe farlo attaccare alle labbra o alla lingua.
- ▶ Non ricongelare alimenti già scongelati o parzialmente scongelati. I cibi, una volta scongelati, vanno consumati il più presto possibile, per evitare che perdano il loro valore nutritivo o addirittura si deteriorino. Gli alimenti scongelati si possono ricongelare solo dopo essere stati cotti.
- ▶ Non consumare prodotti alimentari rimasti troppo a lungo nell'apparecchio. Pericolo di intossicazione.  
La durata di conservazione delle vivande dipende da diversi fattori, tra l'altro dal grado di freschezza, dalla qualità degli alimenti e dalla temperatura di conservazione. Osservare la data di scadenza e le avvertenze per la conservazione dei prodotti alimentari!

### Accessori e pezzi di ricambio

- ▶ Si consiglia di utilizzare accessori originali Miele. Se si montano o utilizzano altri accessori, il diritto alla garanzia e a prestazioni in garanzia per vizi e/o difetti del prodotto possono decadere.
- ▶ I ricambi originali Miele vengono conservati per almeno 10 anni e fino a 15 anni dopo l'uscita di gamma dell'apparecchio per il freddo.

### Pulizia e cura

- ▶ Non trattare la guarnizione dello sportello con oli o grassi. Col tempo la guarnizione potrebbe diventare porosa.
- ▶ Non usare mai la macchina a vapore per pulire o sbrinare l'apparecchio.  
Il getto di vapore potrebbe penetrare all'interno e giungere a contatto con componenti elettrici provocando un corto circuito.
- ▶ Avvertenza: non utilizzare supporti meccanici o altri prodotti non raccomandati dal produttore per accelerare il processo di sbrinamento.

## Consigli e avvertenze

---

- ▶ Oggetti appuntiti o affilati danneggiano i generatori di freddo e l'apparecchio può rimanere danneggiato. Non usare quindi oggetti appuntiti o affilati per
  - eliminare depositi di brina o di ghiaccio e per
  - staccare le bacinelle per il ghiaccio o le confezioni dei surgelati.
- ▶ Per sbrinare l'apparecchio non usare mai apparecchi termici elettrici o candele. Le superfici in materiale sintetico potrebbero rimanere danneggiate.
- ▶ Non usare prodotti sbrinanti o antigelo. I prodotti sbrinanti e anti-gelo potrebbero generare gas detonanti, contenere solventi o propellenti che potrebbero intaccare le superfici in plastica oppure componenti nocivi alla salute.

### Trasporto

- ▶ Trasportare sempre l'apparecchio per il freddo in posizione verticale e nell'imballaggio di trasporto per evitare danni.
- ▶ Pericolo di ferirsi e di provocare danni. Trasportare l'apparecchio facendosi aiutare da una seconda persona, poiché il peso è consistente.

### Smaltimento apparecchi fuori uso

- ▶ I bambini che giocano possono chiudersi dentro l'apparecchio e soffocare.
  - Smontare lo/gli sportello/i.
  - Estrarre i cassettei.
  - Lasciare i ripiani nell'apparecchio, cosicché i bambini non possano entrarvi facilmente.
  - Rendere inservibile la chiusura dello sportello del vecchio apparecchio per il freddo. Si potrà evitare che i bambini, giocando, possano rimanere chiusi all'interno col rischio di soffocare.
- ▶ Pericolo di scossa elettrica.
  - Staccare la spina elettrica del cavo di alimentazione.
  - Staccare il cavo di alimentazione elettrica dal vecchio apparecchio.

Smaltire spina elettrica e cavo di alimentazione elettrica separati dal vecchio apparecchio.

- ▶ Durante e dopo lo smaltimento, assicurarsi che l'apparecchio di refrigerazione non venga riposto nelle vicinanze di benzina oppure di altri gas e liquidi infiammabili.
- ▶ Pericolo d'incendio causato da olio o refrigerante che fuoriesce. Il refrigerante e l'olio contenuti sono infiammabili. Il refrigerante e l'olio che fuoriescono possono prendere fuoco in caso di elevata concentrazione e a contatto con una fonte di calore esterna. Nel corso dello smaltimento, accertarsi che il circuito refrigerante non si danneggi per evitare una fuoriuscita non controllata di refrigerante (indicazioni sulla targhetta dati) e di olio.
- ▶ Il prodotto refrigerante può far male agli occhi! Fare attenzione a non danneggiare il circuito di refrigerazione:
  - forando con oggetti appuntiti i tubi refrigeranti dell'evaporatore,
  - piegando i tubi,
  - raschiando il rivestimento superficiale.

### Simbolo sul compressore (a seconda del modello)

Questa indicazione è importante solo per il riciclaggio. Non sussiste alcun pericolo con il normale funzionamento.



- ▶ L'olio del compressore in caso di inghiottimento e di introduzione nelle vie aeree può essere letale.

# Sostenibilità e tutela dell'ambiente

---

## Tutela dell'ambiente

### Smaltimento dell'imballaggio

L'imballaggio è pratico e protegge l'apparecchio da eventuali danni di trasporto. I materiali utilizzati per l'imballaggio sono generalmente riciclabili, in quanto selezionati secondo criteri di tutela dell'ambiente e di facilità di smaltimento.

Restituire gli imballaggi al circuito di raccolta dei materiali consente di risparmiare materie prime. Utilizzare centri di raccolta per materiali specifici ed eventuali opzioni di ritiro alternative. Il rivenditore Miele ritira gli imballaggi utilizzati per il trasporto.

### Smaltimento del vecchio apparecchio

Le apparecchiature elettriche ed elettroniche contengono spesso materiali riutilizzabili. Contengono inoltre determinate sostanze, liquidi e componenti necessari per il corretto funzionamento e la sicurezza dell'apparecchio. Se smaltiti non correttamente o con i rifiuti comuni, questi componenti possono danneggiare la salute delle persone e l'ambiente. Evitare quindi assolutamente di smaltire il vecchio apparecchio con i rifiuti comuni.



Accertarsi che l'apparecchio di refrigerazione non si danneggi fino al momento del corretto smaltimento.

In questo modo si garantisce che il refrigerante contenuto nel circuito refrigerante e l'olio del compressore non possano disperdersi nell'ambiente.

Utilizzare invece i punti di raccolta e smaltimento ufficiali per il ritiro gratuito delle apparecchiature elettriche ed elettroniche presso il comune, la città, il rivenditore oppure Miele. Il proprietario è legalmente responsabile della cancellazione degli eventuali dati personali dal vecchio apparecchio. È tenuto per legge a rimuovere dall'apparecchio batterie, accumulatori e lampade esausti e rimovibili, senza distruggerli. Portarli presso gli idonei punti di raccolta differenziata, dove vengono presi in consegna gratuitamente. Fino a quando il vecchio apparecchio non viene prelevato, accertarsi che non costituisca un pericolo per i bambini.

## Risparmiare energia ...

- Luogo di installazione** Con temperature circostanti maggiori, l'apparecchio per il freddo deve raffreddare più spesso e consuma quindi più energia elettrica. Quindi:
- Posizionare l'apparecchio in un ambiente ben aerato.
  - Posizionare l'apparecchio non adiacente a una fonte di calore (resistenza elettrica, cucina elettrica).
  - Proteggere l'apparecchio dai raggi diretti del sole.
  - Garantire una temperatura costante ideale intorno ai 20 °C.
  - Tenere le aperture di ventilazione libere ed eliminare la polvere con regolarità da queste aperture.
  - Spolverare almeno una volta l'anno il compressore e la griglia in metallo (scambiatore di calore) sulla parete posteriore dell'apparecchio.
- Impostazione temperatura** Più bassa è la temperatura selezionata, maggiore è il consumo di elettricità. Si consigliano le seguenti impostazioni:
- Vano congelatore -18 °C
- Uso** A causa del calore immesso e di un impedimento della circolazione dell'aria aumentano i consumi energetici. Quindi:
- Aprire lo sportello/gli sportelli dell'apparecchio sempre solo all'occorrenza e per il minor tempo possibile. Una buona disposizione degli alimenti aiuta a orientarsi.
  - Dopo l'apertura, chiudere sempre gli sportelli completamente.
  - Far raffreddare alimenti e bevande caldi prima di introdurre alimenti e bevande nell'apparecchio per il freddo.
  - Conservare gli alimenti sempre ben confezionati o coperti.
  - Non riempire eccessivamente gli scomparti per permettere all'aria di circolare.
  - Disposizione di cassette e ripiani come da fornitura.
  - Quando si introducono gli alimenti, fare attenzione a non coprire le fessure di ventilazione.

## Sostenibilità e tutela dell'ambiente

---

### **Sbrinare**

Uno strato di ghiaccio peggiora la cessione di freddo agli alimenti. Quindi:

- Sbrinare il vano congelatore quando è presente uno strato di ghiaccio di max. 0,5 cm.

## Descrizione apparecchio

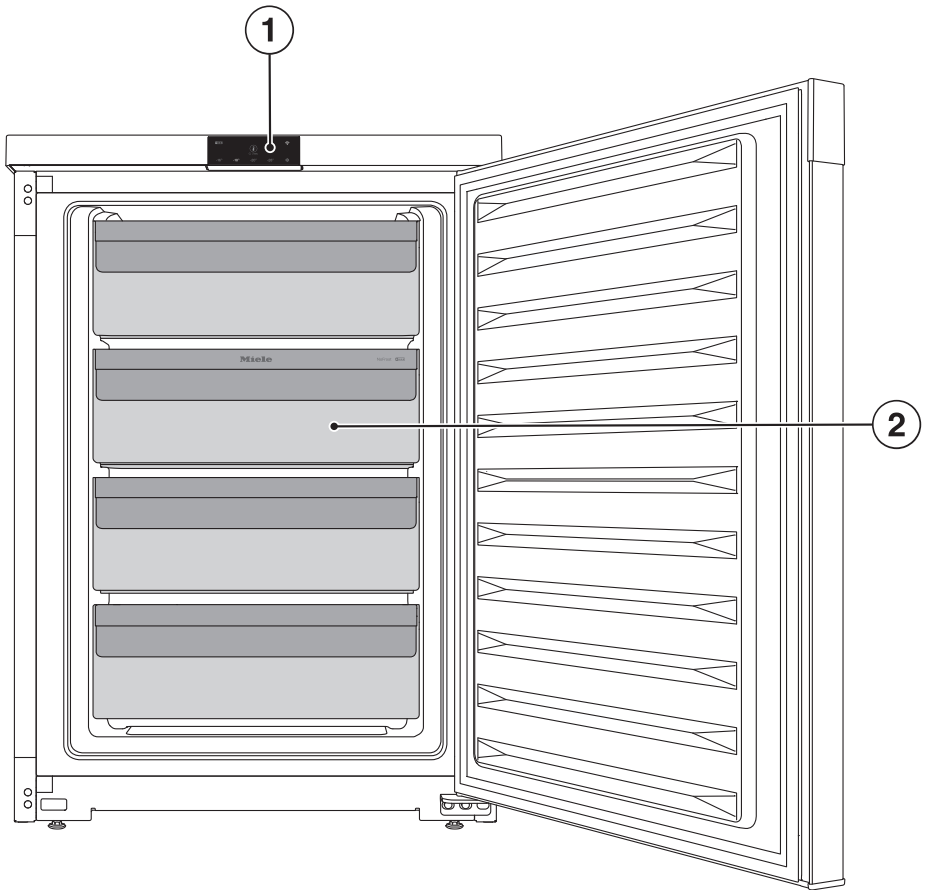

① Display

② Cassetto di congelazione

# Presentazione del prodotto

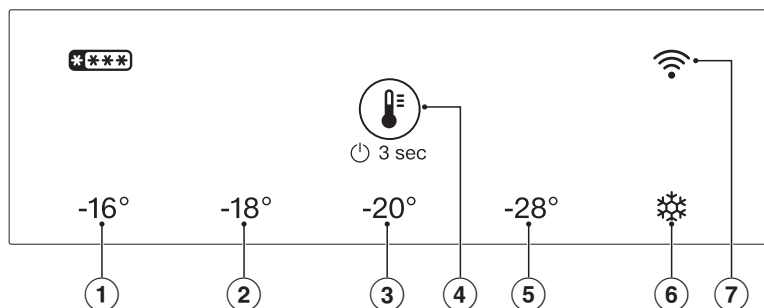

## Display



- ① LED -16 °C  
(sottomenù: Dispositivo di blocco)
- ② LED -18 °C  
(sottomenù: Modalità Shabbat)
- ③ LED -20 °C  
(sottomenù:  
Tornare all'impostazione di serie)
- ④ Simbolo di comando
- ⑤ LED -28 °C
- ⑥ SuperFrost
- ⑦ LED WLAN

Il display può graffiarsi con oggetti appuntiti o affilati, come una matita. Toccare il display solo con le dita. Se le dita sono fredde, è possibile che il display non reagisca.

## Usare l'apparecchio tramite il display

- Sfiocare il simbolo  per 3 secondi per accendere l'apparecchio.
- Sfiocare brevemente il simbolo  più volte di seguito per controllare i LED nel menù principale e nel sottomenù.

Si illumina il LED della temperatura o funzione selezionata.

- Sfiocare il simbolo  per 7 minuti, poi passare dal menù principale al sottomenù.

Se non si seleziona una funzione per 5 secondi, la visualizzazione torna al menù principale.



Quando si sceglie una funzione nel sottomenù, il relativo LED si illumina.

- Sfiocare il simbolo  per 3 minuti per uscire dal sottomenù e tornare di nuovo al menù principale.

# Presentazione del prodotto

---

## Norme operative

L'apparecchio si comanda mediante il simbolo  sul display. Con questo simbolo è possibile passare dal menù principale al sottomenù e navigare in entrambi i menù. Fondamentale per la selezione è quanto a lungo si sfiora il simbolo .

### Sfiorare il simbolo brevemente

Sfiorando brevemente il simbolo , è possibile navigare nel menù principale e nel sottomenù, finché non si raggiunge la temperatura o funzione desiderata.

### Sfiorare il simbolo per 3 secondi

Quando si sfiora il simbolo  per 3 secondi, è importante in quale stato si trova attualmente l'apparecchio.

Se l'apparecchio è spento, si accende. Se l'apparecchio si trova nel menù principale, si spegne. Se l'apparecchio si trova nel sottomenù, passa al menù principale. Se c'è una funzione attiva, viene disattivata.

### Sfiorare il simbolo per 7 secondi

Se nel menù principale si sfiora il simbolo  per 7 secondi, si apre il sottomenù. Il sottomenù è aperto se tutti e cinque i LED si illuminano contemporaneamente. Se entro 5 secondi non si seleziona alcuna funzione, il display torna al menù principale.



## Menù principale

Nel menù principale è possibile scegliere tra cinque impostazioni, più precisamente le temperature -16 °C, -18 °C, -20 °C e -28 °C e la funzione SuperFrost .

## Sottomenù

Nel sottomenù è possibile selezionare tre funzioni: la funzione di blocco sul LED -16 °C, la modalità Shabbat sul LED -18 °C e il ripristino all'impostazione di serie sul LED -20 °C.

### Modalità di pausa del display

La modalità di pausa si attiva quando il simbolo  nel menù principale non è stato sfiorato per 10 secondi. In questo modo, si impedisce una regolazione involontaria della temperatura. Sfiorando brevemente il simbolo  la modalità di pausa termina.

## Indicazioni LED

I LED possono illuminarsi o lampeggiare, indicando quindi lo stato di un apparecchio. Se il LED si illumina, la temperatura è selezionata o la funzione è attiva. Un LED lampeggiante indica un'interruzione di corrente o un allarme temperatura fino a quando la temperatura impostata non viene raggiunta. Se più LED contemporaneamente lampeggiano, si è verificato un guasto. Se il simbolo  lampeggia, è possibile stabilire la connessione WLAN oppure l'apparecchio sta per collegarsi.

## Sicurezza

### Funzione di blocco

La funzione di blocco attiva protegge dallo spegnimento indesiderato dell'apparecchio e da eventuali regolazioni indesiderate da persone non autorizzate ad es. bambini.

La funzione di blocco si trova nel sottomenù sul LED -16 °C.

## Allarme temperatura

L'apparecchio per il freddo è dotato di un allarme temperatura, affinché la temperatura nel vano congelatore non aumenti inavvertitamente.

Se la temperatura raggiunge un valore troppo elevato, tutti e cinque i LED lampeggiano.

Si attiva inoltre un segnale acustico finché non cessa lo stato di allarme o finché il segnale non viene spento in anticipo. Infine, lampeggia la luce interna.

Il rilevamento di una temperatura troppo elevata dipende dalla temperatura impostata.

Il segnale acustico e ottico si attiva nei seguenti casi:

- Si accende l'apparecchio per il freddo e la temperatura nel vano congelatore diverge troppo da quella impostata.
- Nel vano interno penetra troppa aria calda quando si scelgono e si prelevano i surgelati.
- Si congela una notevole quantità di alimenti.
- Si congelano alimenti freschi.
- Si è verificata un'interruzione di corrente.
- L'apparecchio per il freddo è difettoso.

## Disattivare preventivamente l'allarme temperatura

Prima di disattivare l'allarme temperatura, occorre rilevare la causa dell'allarme e risolverlo.

Se il segnale acustico dovesse disturbare, è possibile disattivarlo in via preventiva.

- Premere brevemente .

Il LED della temperatura precedentemente impostata lampeggia una volta al secondo, fino al raggiungimento della temperatura.

- Controllare che gli alimenti non abbiano iniziato a scongelarsi o si siano scongelati del tutto. In caso affermativo, consumare gli alimenti o congelarli di nuovo solo dopo averli cotti.

## Allarme sportello

L'apparecchio per il freddo è dotato di un allarme sportello che si attiva per evitare inutili consumi di energia elettrica a sportello aperto e proteggere dal caldo gli alimenti conservati.

Se lo sportello rimane aperto per molto tempo, si attiva il segnale acustico di allarme e la luce interna lampeggia.

Il segnale acustico cessa di suonare quando si chiude lo sportello.

## Disattivare preventivamente l'allarme sportello

- Premere brevemente .

Il segnale acustico si disattiva.

Se lo sportello non viene chiuso, l'allarme suona nuovamente dopo un po' di tempo.

## Allarme interruzione elettrica

L'apparecchio per il freddo è dotato di un allarme interruzione elettrica, affinché la temperatura nel vano congelatore non aumenti inavvertitamente a causa di un'interruzione di corrente.

Se si è verificata un'interruzione della corrente elettrica e, di conseguenza, la temperatura raggiunge un valore troppo elevato, tutti e cinque i LED lampeggia-

## Presentazione del prodotto

no.

Si attiva inoltre un segnale acustico finché non cessa lo stato di allarme o finché il segnale non viene spento in anticipo. Infine, lampeggia la luce interna.

Il rilevamento di una temperatura troppo elevata dipende dalla temperatura impostata.

### Disattivare preventivamente l'allarme interruzione elettrica

Se il segnale acustico dovesse disturbare, è possibile disattivarlo in via preventiva.

- Premere brevemente .

Il LED della temperatura precedentemente impostata lampeggia **una volta al secondo**, fino al raggiungimento della temperatura, se durante l'interruzione di corrente la temperatura di congelamento era inferiore a -9 °C.

Il LED della temperatura precedentemente impostata lampeggia **due volte al secondo**, fino al raggiungimento della temperatura, se durante l'interruzione di corrente la temperatura di congelamento era inferiore a -9 °C.

- Controllare che gli alimenti non abbiano iniziato a scongelarsi o si siano scongelati del tutto. In caso affermativo, consumare gli alimenti o congelarli di nuovo solo dopo averli cotti.

### Collegamento in rete

L'apparecchio per il freddo è dotato di un modulo WLAN integrato. Il modulo WLAN consente la connessione alla propria rete domestica e l'uso dell'app Miele su un dispositivo mobile.

Una volta collegato alla WLAN per la prima volta, l'apparecchio per il freddo si connette automaticamente ogni volta che viene riacceso.

Accertarsi che sul luogo di installazione dell'apparecchio per il freddo il segnale della rete WLAN sia sufficientemente forte.

Collegando l'apparecchio alla rete WLAN, aumentano i consumi energetici, anche se l'apparecchio è spento.

### Opzioni smart tramite l'app Miele\*

Il collegamento in rete tramite l'app Miele permette di accedere a numerose opzioni smart, tra cui:

- Visualizzazione delle informazioni di stato
- Utilizzo di ulteriori funzioni utili
- Mantenere l'apparecchio per il freddo allo stato di sviluppo Miele più recente tramite update del software

Maggiori informazioni sulle opzioni smart sono disponibili sul sito web Miele, nello Apple App Store® o su Google Play Store™.

\* Offerta digitale aggiuntiva di Miele & Cie. KG. La gamma di funzioni può variare a seconda del modello e del paese. Per i prodotti e i servizi digitali di Miele nell'app Miele è richiesto il consenso alle Condizioni generali e all'Informativa sulla protezione dei dati. Miele si riserva il diritto di modificare o cessare le offerte digitali in qualsiasi momento.

## Funzioni dell'apparecchio

### SuperFrost ❄️

Con la funzione SuperFrost ❄️ attiva, l'apparecchio per il freddo raggiunge rapidamente la temperatura più bassa (in base alla temperatura ambiente). L'apparecchio per il freddo funziona a pieno regime e la temperatura si abbassa.

Scegliere questa funzione prima di congelare alimenti freschi. Con questa funzione gli alimenti vengono congelati in fretta e conservano meglio il loro valore nutritivo, le vitamine, l'aspetto e il sapore.

La funzione SuperFrost ❄️ deve essere attivata circa **6 ore prima** di sistemare nel congelatore gli alimenti freschi. Se si desidera utilizzare la **massima capacità di congelamento**, attivare la funzione SuperFrost ❄️ **24 ore prima**.

La funzione SuperFrost ❄️ si disattiva automaticamente dopo max. 65 ore. L'esatta durata fino alla disattivazione della funzione dipende dalla quantità di alimenti freschi conservati.

### Modalità Shabbat

Per rispettare le tradizioni religiose, l'apparecchio per il freddo è dotato della modalità Shabbat.

Con la modalità Shabbat attiva, si disattivano:

- l'illuminazione interna all'apertura dello sportello,
- tutti i segnali acustici e ottici,
- l'indicatore di temperatura,
- la connessione WLAN,
- tutte le funzioni del display tranne la funzione modalità Shabbat.

Tutte le altre funzioni attivate precedentemente rimangono attive.

La funzione modalità Shabbat viene disattivata automaticamente dopo ca. 80 ore.

Dopo un'interruzione di corrente l'apparecchio ritorna alla modalità Shabbat.

La funzione Modalità Shabbat si trova nel sottomenù sul LED -18 °C.

### Impostazioni di serie

Qui è possibile ripristinare le impostazioni dell'apparecchio alle impostazioni di serie. Viene ripristinata anche la connessione WLAN.

**Consiglio:** È consigliabile quando si smaltisce o si vende l'apparecchio di refrigerazione oppure quando si mette in funzione un apparecchio usato.

La funzione impostazione di serie si trova nel sottomenù sul LED -20 °C.

## Presentazione del prodotto

---

### Modalità fiera

La modalità fiera consente di presentare l'apparecchio senza attivare il raffreddamento. Per un uso domestico tale funzione non ha alcun utilizzo.

### Accessori acquistabili

Nell'assortimento Miele sono disponibili utili accessori e prodotti specifici per la manutenzione realizzati appositamente per l'apparecchio.

Nello shop online, presso l'assistenza tecnica Miele oppure presso il rivenditore specializzato Miele sono disponibili prodotti appositamente progettati per l'apparecchio per il freddo, come ad es. prodotti per la cura dell'apparecchio e accessori.

Utilizzare il seguente codice QR per accedere allo shop online:



## Al primo avvio

- Rimuovere tutti i materiali d'imballaggio e le pellicole protettive.
- Pulire l'interno dell'apparecchio e gli accessori (v. cap. "Pulizia e manutenzione").

## Collegare l'apparecchio

- Collegare l'apparecchio alla rete elettrica, come descritto nel capitolo "Allacciamento elettrico".

## Accendere e spegnere l'apparecchio

### Accendere l'apparecchio per il freddo

- Sfioccare il simbolo  per 3 secondi, finché non si avverte un segnale acustico.

L'apparecchio per il freddo comincia a raffreddare e la luce interna si accende aprendo lo sportello.

L'apparecchio per il freddo raggiunge la temperatura preimpostata.

Durante la prima messa in funzione oppure se prima l'apparecchio non era collegato alla WLAN, la connessione è possibile per alcuni minuti.

Se l'apparecchio era già collegato alla WLAN, si connette automaticamente.

Aspettare alcune ore prima di sistemare gli alimenti nel vano interno, fino a quando cioè la temperatura è sufficientemente bassa.

### Spegnere l'apparecchio per il freddo

È attivato il menù principale.

- Sfioccare il simbolo  per 3 secondi finché non viene emesso un segnale acustico.

I LED nel display non si illuminano più, la luce interna si spegne e l'apparecchio non raffredda più.

Notare bene: l'apparecchio per il freddo non è scollegato dalla rete elettrica quando è spento.

# Messa in funzione

## In caso di assenza prolungata

Se in caso di assenza prolungata l'apparecchio rimane spento, ma non viene pulito e rimane chiuso, all'interno può formarsi muffa.

Pulire sempre l'apparecchio prima di un'assenza prolungata.

Se l'apparecchio non viene usato per un periodo di tempo prolungato, osservare quanto segue:

- Spegnerne l'apparecchio.
- Estrarre la spina dalla presa o staccare il/i fusibile/i dell'impianto elettrico di casa.
- Sbrinare il vano congelatore.
- Pulire l'apparecchio e lasciarlo aperto per garantire una sufficiente aerazione e per evitare che si formino odori sgradevoli.

## Presupposti per il collegamento in rete

Osservare i seguenti presupposti per il collegamento in rete:

1. Nel luogo di installazione è disponibile una rete domestica.  
Tenere la password WLAN a portata di mano.
2. L'app Miele è presente su un dispositivo mobile.
3. Si è in possesso di un account utente nell'app Miele.



## App Miele

È possibile scaricare l'app Miele gratuitamente dall'Apple App Store® o da Google Play Store™.



## Attivare la connessione WLAN

La connessione WLAN è disattivata di serie. Il simbolo  è spento.

- Sfioccare il simbolo  per 3 secondi per spegnere l'apparecchio.
- Sfioccare quindi il simbolo  per 3 secondi per accendere l'apparecchio.

Nel display lampeggia il simbolo  per diversi minuti. In questo periodo è possibile collegare l'apparecchio alla WLAN. Se la finestra temporale per la connessione non è sufficiente, spegnere di nuovo l'apparecchio e riaccenderlo.

Non appena si stabilisce il collegamento il simbolo  si illumina.

## Impostare la temperatura

È attivato il menù principale.

- Sfiurare ripetutamente il simbolo  finché non si raggiunge il LED della temperatura desiderata.

 Rischi per la salute derivanti dal deperimento degli alimenti.

È preimpostata una temperatura di **-18 °C**.

Si rammenta che una temperatura più alta riduce la durata degli alimenti.

Per congelare alimenti freschi è necessaria una temperatura di **-18 °C**.



Con una temperatura costante del vano congelatore di -18 °C e una rispettiva igiene è possibile sfruttare la durata massima di conservazione degli alimenti ed evitare che si deteriorino.

## Attivare la funzione SuperFrost

La funzione SuperFrost  deve essere attivata circa **6 ore prima** di sistemare nel congelatore gli alimenti freschi. Se si desidera utilizzare la **massima capacità di congelamento**, attivare la funzione SuperFrost  **24 ore prima**.

**Non** è necessario attivare la funzione SuperFrost,

- se si sistemano alimenti già congelati;
- se si congelano non più di 2 kg di alimenti freschi al giorno.

- Sfiurare ripetutamente il simbolo  finché non si raggiunge il LED .

Il LED  si illumina in arancione.

## Disattivare SuperFrost

La funzione SuperFrost  si disattiva automaticamente dopo max. 65 ore. La temperatura si imposta sul valore precedentemente impostato.

Per risparmiare energia elettrica è possibile disattivare autonomamente e in via preventiva la funzione SuperFrost, impostando una temperatura, non appena gli alimenti raggiungono una temperatura sufficientemente bassa.

- Sfiurare ripetutamente il simbolo  finché non si raggiunge la temperatura desiderata.

SuperFrost è disattivato e il LED  non si illumina più in arancione.

## Congelare e conservare gli alimenti freschi

### Cosa succede quando si congelano alimenti freschi?

 Rischi per la salute derivanti dal deperimento degli alimenti.

Se la temperatura rimane sopra i  $-18\text{ }^{\circ}\text{C}$  per un periodo prolungato, gli alimenti surgelati possono scongelarsi leggermente o del tutto. In questo modo, la durata di conservazione degli alimenti si riduce.

Controllare se gli alimenti surgelati si sono scongelati leggermente o del tutto. In tal caso consumare questi alimenti il prima possibile oppure cuocerli, prima di ricongelarli.

È necessario congelare gli alimenti freschi nel minor tempo possibile affinché sostanze nutritive, vitamine, sapore e aspetto rimangano invariati.

Se invece l'alimento viene congelato rapidamente, il liquido delle cellule non ha il tempo di fuoriuscire e giungere agli spazi intercellulari. Il restringimento delle cellule è sensibilmente inferiore. Durante lo scongelamento, la piccola quantità di liquido giunta agli spazi intercellulari, può tornare alle cellule e la perdita di liquidi è molto ridotta. Si forma solo una modesta quantità di liquidi.

### Capacità massima di congelamento

Affinché gli alimenti si congelino rapidamente fino al nucleo, si consiglia di non superare la capacità massima di congelamento. La capacità massima di congelamento entro le 24 ore è riportata sulla targhetta dati "Capacità di congelamento ... kg/24 h".

### Conservare prodotti già surgelati

- Se si desidera conservare prodotti già surgelati, al momento dell'acquisto si consiglia di controllare:
  - se la confezione è intatta;
  - la data di scadenza;
  - che la temperatura di raffreddamento del bancone di vendita è di  $-18\text{ }^{\circ}\text{C}$  o più bassa.
- Trasportare i surgelati possibilmente in una borsa adatta e conservarli rapidamente nell'apparecchio.

## Congelare alimenti freschi

### Non adatti alla congelazione

Tenere conto che determinati alimenti non sono adatti alla congelazione. Tra questi alcuni tipi di verdure che normalmente vengono consumate crude, come insalata o radicchio.

### Da sapere prima di sistemare gli alimenti

- Per una quantità superiore a 2 kg di alimenti freschi, 6 ore prima di introdurre gli alimenti attivare la funzione SuperFrost ❄️.
- Per una quantità ancora maggiore di alimenti, attivare la funzione SuperFrost ❄️ 24 ore prima di introdurre gli alimenti.

Gli alimenti già presenti accumulano così una riserva di freddo.

- Se si desidera congelare in casa alimenti, osservare che siano di ottima qualità e soprattutto freschi.

**Consiglio:** Per mantenere invariati il colore, il sapore e la vitamina C, scottare la verdura prima di congelarla. A tale scopo, immergere la verdura in porzioni per 2–3 min in acqua bollente. Scolarla e raffreddarla sotto l'acqua fredda. Infine, farla sgocciolare.

## Confezionare i surgelati

- Surgelare gli alimenti confezionati in porzioni.

**Consiglio:** Per evitare che gli alimenti si “brucino” scegliere una confezione adatta (come ad es. contenitori).

- Eliminare l'aria dalla confezione e chiuderla ermeticamente.
- Indicare sulla confezione contenuto e data di inizio del congelamento.

## Disposizione degli alimenti da congelare

 Pericolo di danneggiamento a causa di un carico pesante.

Un carico troppo pesante può danneggiare il cassetto di congelazione/il ripiano in vetro.

Rispettare la quantità massima di carico:

cassetto di congelazione sul fondo dell'apparecchio o sul ripiano in vetro = 16 kg

Gli alimenti da congelare non devono toccare alimenti già congelati, altrimenti questi ultimi potrebbero scongelarsi.

- Le confezioni devono essere asciutte per evitare che congelando si attacchino.

Affinché gli alimenti si congelino rapidamente fino al nucleo, non superare le seguenti dimensioni delle confezioni:

- frutta e verdura max. 1 kg
- carne max. 2,5 kg

## Uso

---

### – Introdurre piccole quantità da congelare

- Disporre gli alimenti da congelare separatamente sul fondo dei cassetti **inferiori**, affinché possano congelare rapidamente.

### – VarioRoom: introdurre grandi quantità da congelare

- Non superare la quantità massima consentita di alimenti da congelare (v. indicazioni sulla targhetta dati).
- Estrarre il cassetto di congelazione più in basso.
- Disporre gli alimenti da congelare direttamente nell'apparecchio per il freddo, in modo che possano essere a contatto con il fondo oppure con le pareti laterali.

**Consiglio:** È possibile aumentare in modo flessibile lo spazio del vano congelatore. Se si devono congelare alimenti voluminosi, p.es. un tacchino o della selvaggina, è possibile togliere il cassetto di congelazione inferiore e i ripiani in vetro tra i cassetti.

### Da sapere dopo il congelamento degli alimenti

- Disattivare la funzione SuperFrost ❄.
- Disporre gli alimenti congelati nei cassetti di congelazione e reinserire i cassetti.

### Raffreddare rapidamente le bevande

- Se le bottiglie da raffreddare rapidamente sono riposte nel vano congelatore, toglierle **al più tardi dopo 1 ora**. Le bottiglie possono scoppiare.

### Preparare cubetti di ghiaccio

- Riempire la vaschetta del ghiaccio per 3/4 con acqua e posizionarla sul fondo di un cassetto.
- Se la vaschetta si attacca, per staccarla servirsi di un oggetto smussato, ad esempio il manico di un cucchiaino.

**Consiglio:** Per togliere i cubetti di ghiaccio, mettere brevemente la vaschetta sotto l'acqua corrente.

## Attivare la funzione di blocco

L'apparecchio per il freddo è acceso.

- Sfiocare il simbolo  per 7 secondi, finché non si avverte un doppio segnale acustico.

Tutti e cinque i LED si accendono contemporaneamente. Ci si trova nel sottomenù. Se non si seleziona una funzione per 5 secondi, la visualizzazione torna al menù principale.

- Sfiocare ripetutamente il simbolo  finché non si raggiunge il LED -16 °C.

Il LED -16 °C si illumina e il dispositivo di blocco è attivo.

## Disattivare la funzione di blocco

- Sfiocare il simbolo  per 3 secondi finché non viene emesso un segnale acustico.

La funzione di blocco è disattivata. È nuovamente attivato il menù principale.

## Accendere la modalità Shabbat

L'apparecchio per il freddo è acceso.

Quando la modalità Shabbat è attiva, non è possibile effettuare impostazioni sull'apparecchio per il freddo.

- Sfiocare il simbolo  per 7 secondi, finché non si avverte un doppio segnale acustico.

Tutti e cinque i LED si accendono contemporaneamente. Ci si trova nel sottomenù. Se non si seleziona una funzione per 5 secondi, la visualizzazione torna al menù principale.

- Sfiocare ripetutamente il simbolo  finché non si raggiunge il LED -18 °C.

Il LED -18 °C si illumina e la modalità Shabbat è attivata.

Controllare che lo sportello sia ben chiuso dato che i segnali di allarme acustici e ottici sono disattivati.

 Rischi per la salute derivanti dal deperimento degli alimenti.

Poiché una possibile interruzione della corrente elettrica non viene visualizzata mentre è attiva la modalità Shabbat, gli alimenti possono essere esposti a temperature più alte per un certo lasso di tempo. In questo modo, la durata di conservazione degli alimenti si riduce.

Se durante la modalità Shabbat si verifica un'interruzione della corrente, controllare la qualità degli alimenti.

## Disattivare la modalità Shabbat

La funzione modalità Shabbat viene disattivata automaticamente dopo ca. 80 ore.

È possibile disattivare anche preventivamente la funzione modalità Shabbat.

- Sfiocare il simbolo  per 3 secondi finché non viene emesso un segnale acustico.

La modalità Shabbat è disattivata. È nuovamente attivato il menù principale.

La luce interna è attivata. Il LED della temperatura precedentemente impostata si accende. L'apparecchio si collega in automatico alla WLAN se era precedentemente collegato a quest'ultima. Se l'apparecchio era precedentemente collegato alla WLAN, il simbolo  lampeggia per più minuti. In questo periodo è possibile stabilire un collegamento.

# Modifica delle impostazioni

## Ripristino all'impostazione di serie

- Sfiocare il simbolo  per 7 secondi, finché non si avverte un doppio segnale acustico.



Tutti e cinque i LED si accendono contemporaneamente. Ci si trova nel sottomenù. Se non si seleziona una funzione per 5 secondi, la visualizzazione torna al menù principale.

- Sfiocare ripetutamente il simbolo  finché non si raggiunge il LED -20 °C.

Il LED -20 °C si illumina e tutte le impostazioni sono ripristinate all'impostazione di serie. L'apparecchio si spegne dopo poco tempo.

## Attivare la connessione WLAN

La connessione WLAN è disattivata di serie. Il simbolo  è spento.

- Sfiocare il simbolo  per 3 secondi per spegnere l'apparecchio.
- Sfiocare quindi il simbolo  per 3 secondi per accendere l'apparecchio.

Nel display lampeggia il simbolo  per diversi minuti. In questo periodo è possibile collegare l'apparecchio alla WLAN. Se la finestra temporale per la connessione non è sufficiente, spegnere di nuovo l'apparecchio e riaccenderlo.

Non appena si stabilisce il collegamento il simbolo  si illumina.

## Disattivare la connessione WLAN

Per disattivare la connessione WLAN, occorre resettare l'apparecchio all'impostazione di serie.

- Sfiocare il simbolo  per 7 secondi, finché non si avverte un doppio segnale acustico.



Tutti e cinque i LED si accendono contemporaneamente. Ci si trova nel sottomenù. Se non si seleziona una funzione per 5 secondi, la visualizzazione torna al menù principale.

- Sfiocare ripetutamente il simbolo  finché non si raggiunge il LED -20 °C.

Il LED -20 °C si illumina e tutte le impostazioni sono ripristinate all'impostazione di serie. L'apparecchio si spegne dopo poco tempo.



Resettare la configurazione di rete quando si smaltisce o si vende l'apparecchio di refrigerazione oppure quando si mette in funzione un apparecchio usato. Tutti i dati personali vengono rimossi dall'apparecchio. Inoltre un proprietario precedente non potrà più accedere all'apparecchio.

## Attivare la modalità fiera

- Sfiocare il simbolo  per 3 secondi per spegnere l'apparecchio.
- Sfiocare il simbolo  per 10 secondi finché non viene emesso un segnale acustico.
- Sfiocare brevemente il simbolo  per 5 volte.

Tutti i LED si accendono brevemente due volte dopo 2 secondi. La modalità fiera è attiva.

## Disattivare la modalità fiera

- Sfiocare il simbolo  per 3 secondi per spegnere l'apparecchio.
- Sfiocare il simbolo  per 10 secondi finché non viene emesso un segnale acustico.
- Sfiocare brevemente il simbolo  per 5 volte.

Tutti i LED si accendono brevemente quattro volte dopo 2 secondi. Il display si oscura. La modalità fiera è disattiva.

Dopo aver disattivato la modalità fiera, l'apparecchio viene ripristinato alle impostazioni di serie.

### **Uscire dalla modalità di servizio**

Se per errore è stata richiamata la modalità di servizio, la si può terminare facilmente. Il LED WLAN e il LED  lampeggiano simultaneamente.

- Attendere 5 minuti, oppure sfiorare il simbolo  per 3 secondi per uscire dalla modalità di servizio.

## Pulizia e cura

Non rimuovere la targhetta dati all'interno dell'apparecchio per il freddo. Sarà necessario consultarla in caso di guasti.

Accertarsi che l'acqua non penetri nei componenti elettrici o nell'illuminazione.

 Pericolo di danneggiamento a causa della penetrazione di umidità. Il vapore di una macchina a vapore può danneggiare la plastica e i componenti elettrici. Non utilizzare macchine a vapore per la pulizia dell'apparecchio per il freddo.

## Indicazioni sui prodotti detergenti

All'interno dell'apparecchio utilizzare solo prodotti per la pulizia che non possano compromettere gli alimenti.

Per evitare di danneggiare le superfici, per pulire **evitare** di usare

- detergenti contenenti soda, ammoniaca, acidi o cloruri;
- prodotti anticalcare;
- detergenti abrasivi, (ad es. polveri o latte abrasivi, pietre di pulizia);
- detergenti contenenti solventi;
- prodotti per pulire l'acciaio inossidabile;
- detersivo per lavastoviglie;
- spray per forno;
- detergenti per vetro;
- spugne dure abrasive e spazzole (ad es. spugne per i piatti);
- gomme cancella-sporco;
- raschietti in metallo affilati.

Per la pulizia si consiglia di usare acqua tiepida con un po' di detersivo per piatti.

## Operazioni preliminari per la pulizia dell'apparecchio

- Spegnerne l'apparecchio.
- Togliere gli alimenti dall'apparecchio e conservarli in un luogo fresco.
- Sbrinare il vano congelatore (v. "Sbrinare").
- Togliere le ulteriori parti asportabili e pulirle a parte.

## Pulire il vano interno

Pulire regolarmente l'apparecchio per il freddo dopo ogni sbrinamento (circa due volte l'anno).

Se lo sporco agisce a lungo, in determinate circostanze diventa impossibile eliminarlo.

Le superfici potrebbero cambiare colore o alterarsi.

Rimuovere subito eventuali residui di sporco.

- Pulire il **vano interno** con un panno di spugna pulito, acqua tiepida e un po' di detersivo per piatti.
- Sciacquare con acqua pulita e asciugare tutto con un panno.
- Per aerare sufficientemente l'apparecchio per il freddo ed evitare la formazione di cattivi odori, lasciarlo aperto ancora per un po'.

## Pulire gli accessori a mano o in lavastoviglie

I seguenti pezzi devono essere esclusivamente lavati **a mano**:

- tutti i cassetti

I seguenti componenti sono **adatti al lavaggio in lavastoviglie**:

 Pericolo di danneggiare l'apparecchio a causa delle temperature troppo elevate in lavastoviglie.

Alcune parti dell'apparecchio possono diventare inutilizzabili o ad es. deformarsi con il lavaggio in lavastoviglie a una temperatura superiore a 55 °C.

Per le parti lavabili in lavastoviglie, selezionare esclusivamente programmi con temperatura max. di 55 °C.

A contatto con coloranti naturali contenuti ad es. nelle carote, nei pomodori e nel ketchup, le parti in plastica si possono decolorare in lavastoviglie. Questa decolorazione non pregiudica la stabilità dei pezzi.

- la vaschetta dei cubetti di ghiaccio
- i ripiani in vetro

## Rimuovere e smontare gli accessori per la pulizia

### Rimuovere il cassetto di congelazione e il ripiano in vetro

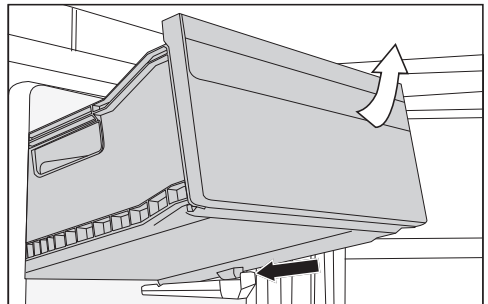

- Sollevare il cassetto di congelazione nella parte anteriore ed estrarlo obliquo verso l'alto.
- Sfilare i ripiani in vetro tra i cassetti di congelazione.

## Pulizia e cura

### Inserire i ripiani in vetro e i cassetti di congelazione

- Introdurre i ripiani in vetro nel vano congelatore.
- Inserire dall'alto i cassetti di congelazione obliqui nel vano congelatore.

### Pulire il pannello frontale e le pareti laterali

Se si aspetta troppo a lungo, può succedere che non si potranno più eliminare i residui di sporco. Le superfici potrebbero cambiare colore o alterarsi.

Rimuovere subito lo sporco dal pannello frontale e dalle pareti laterali.

Tutte le superfici si graffiano facilmente e possono rimanere macchiate o alterarsi se si usano prodotti per le pulizie non adeguati.

Leggere le informazioni riportate all'inizio del presente capitolo "Indicazioni sui prodotti per le pulizie".

- Pulire le superfici con una spugna pulita, poco detersivo per i piatti e acqua calda. Per la pulizia è adatto anche un panno in microfibra leggermente inumidito senza detersivo.
- Sciacquare a fondo le superfici e asciugarle bene con uno straccio morbido.

### Pulire la guarnizione dello sportello

 Pericolo di danneggiamento a causa di una pulizia errata.

La guarnizione dello sportello trattata con oli o grassi può diventare porosa. Non trattare la guarnizione dello sportello con oli o grassi.

- Pulire regolarmente la guarnizione con acqua pulita e asciugarla bene con un panno.

### Pulire le aperture di aerazione e sfiato

Eventuali depositi di polvere aumentano il consumo di energia elettrica.

- Pulire con regolarità le aperture di aerazione e sfiato servendosi di un pennello o dell'aspirapolvere (utilizzare ad es. il pennello per aspirapolvere Miele).

### Parte posteriore – Pulire compressore e griglia in metallo

Eventuali depositi di polvere aumentano il consumo di energia elettrica.

 Pericolo di danneggiamento a causa di una pulizia errata.

Cavi o altri componenti si possono crepare, piegare o danneggiare.

Pulire con cautela il compressore e la griglia in metallo.

Il compressore e la griglia in metallo (scambiatore di calore) sulla parte posteriore dell'apparecchio dovrebbero essere puliti almeno una volta all'anno.

### Dopo la pulizia

- Chiudere lo sportello dell'apparecchio.
- Riaccendere l'apparecchio.
- Attivare la funzione SuperFrost per far scendere in fretta la temperatura nel congelatore.
- Appena la gradazione necessaria è raggiunta, sistemare i cassetti coi prodotti surgelati all'interno del vano congelatore.

- Disattivare nuovamente la funzione SuperFrost.

### Sbrinare

Il vano congelatore non si sbrina automaticamente.

Durante il funzionamento normale dell'apparecchio, nel vano congelatore, p.es. sulle pareti interne, con il tempo si formano brina e ghiaccio. Lo spessore della brina o del ghiaccio dipende anche da quanto segue:

- lo sportello dell'apparecchio è stato aperto di frequente e/o è rimasto aperto a lungo;
- nel congelatore è stata messa una notevole quantità di alimenti freschi;
- l'umidità dell'aria ambiente è elevata.

Con uno strato spesso di ghiaccio i cassetti di congelazione si aprono con difficoltà. Inoltre, uno spesso strato di ghiaccio può impedire di chiudere correttamente lo sportello dell'apparecchio. Allo stesso tempo si riduce la potenza di raffreddamento e aumentano i consumi energetici.

- Sbrinare il vano congelatore di tanto in tanto, al più tardi se lo spessore di ghiaccio in qualche punto raggiunge circa 0,5 cm.

**Consiglio:** Approfitte di un momento in cui vi sono pochi o nessun surgelato nel vano congelatore oppure l'umidità dell'aria e la temperatura ambiente sono basse.

 Pericolo di danneggiamento a causa di uno sbrinamento errato.

Al momento di sbrinare l'apparecchio, fare attenzione a non danneggiare i generatori di freddo e di conseguenza l'apparecchio.

Non raschiare gli strati di brina e di ghiaccio. Non utilizzare oggetti appuntiti o taglienti.

Non utilizzare attrezzi meccanici o altri prodotti non raccomandati dal produttore per accelerare il processo di sbrinamento.

- Un giorno prima dello sbrinamento attivare la funzione SuperFrost . In questo modo, gli alimenti eventualmente già congelati avranno una riserva di freddo che consentirà di mantenerli a temperatura ambiente più a lungo.
- Estrarre tutti gli alimenti dal vano e avvolgerli in spessi strati di carta da giornale o coperte.

**Consiglio:** È possibile conservare gli alimenti anche in borse termiche.

- Conservare gli alimenti in un luogo fresco finché il vano congelatore non sarà di nuovo disponibile.
- Estrarre i cassetti di congelazione e i ripiani in vetro dal vano congelatore.

Quanto più a lungo i surgelati vengono mantenuti a temperatura ambiente, tanto più se ne riduce la durata di conservazione.

La procedura di sbrinamento va effettuata velocemente.

## Pulizia e cura

 Pericolo di danneggiamento a causa della penetrazione di calore e umidità.

Il vapore di una macchina a vapore o anche un apparecchio elettrico di riscaldamento, possono danneggiare le plastiche e i componenti elettrici.

Non usare mai una macchina a vapore, un apparecchio elettrico di riscaldamento o una candela accesa per sbrinare l'apparecchio.

 Gli spray sbrinanti o antigelo possono danneggiare l'apparecchio ed essere nocivi per la salute.

Gli spray sbrinanti o antigelo possono generare gas esplosivi, contenere solventi o propellenti che danneggiano la plastica oppure essere nocivi alla salute.

Per sbrinare l'apparecchio non utilizzare nessuno spray sbrinante o antigelo.

Accertarsi che non giunga acqua nel mobile.

- Spegnerne l'apparecchio per il freddo.
- Estrarre la spina dalla presa o staccare il/i fusibile/i dell'impianto elettrico di casa.
- Lasciare aperto lo sportello dell'apparecchio.

**Consiglio:** La fase di sbrinamento può essere accelerata introducendo nel vano congelatore due pentole con acqua calda (non bollente) poste su sottopentola. In questo caso si consiglia di lasciare chiuso lo sportello durante lo sbrinamento affinché il calore rimanga all'interno.

- Estrarre i pezzi di ghiaccio sciolti.

- Raccogliere e asciugare l'acqua di sbrinamento con una spugna o un panno, anche più volte se necessario.

### Dopo lo sbrinamento

- Pulire il vano congelatore e asciugarlo.
- Chiudere lo sportello.
- Collegare di nuovo l'apparecchio per il freddo alla rete elettrica e accenderlo.
- Attivare la funzione SuperFrost ❄ per far scendere rapidamente la temperatura nel vano congelatore.
- Introdurre i ripiani in vetro e i cassetti di congelazione con gli alimenti nel vano congelatore.

## Risoluzione dei problemi

La maggior parte dei guasti può essere risolta in autonomia. In molti casi si può risparmiare tempo e denaro senza bisogno di rivolgersi all'assistenza tecnica.

Accedere al sito [www.miele.ch/it/support/customer-assistance](http://www.miele.ch/it/support/customer-assistance) per informazioni sulla risoluzione autonoma dei guasti.



Laddove possibile non aprire l'apparecchio fino alla rimozione del guasto per limitare al minimo la perdita di refrigerazione.

Anomalia	Causa e intervento
<b>L'apparecchio non raffredda, la luce interna non funziona con lo sportello aperto.</b>	L'apparecchio non è acceso. L'indicazione della temperatura sul pannello comandi non indica alcuna temperatura. ■ Accendere l'apparecchio.
	La spina non è inserita correttamente nella presa. ■ Inserire la spina nella presa.
	L'interruttore principale dell'impianto elettrico di casa è scattato. L'apparecchio, la tensione di rete o un altro elettrodomestico potrebbero essere difettosi. ■ Rivolgersi a un elettricista qualificato o all'assistenza tecnica.
<b>L'apparecchio non raffredda, ma la luce interna funziona con lo sportello aperto.</b>	La modalità fiera è attiva. La funzione consente al rivenditore specializzato di presentare l'apparecchio senza attivare il raffreddamento. Per un uso domestico tale funzione non ha alcun utilizzo. ■ Attivare la modalità fiera (v. cap. "Modificare le impostazioni", voce "Disattivare la modalità fiera").
<b>Il compressore resta in funzione.</b>	Non si tratta di un errore. Per risparmiare energia, il compressore funziona a un numero di giri inferiore se non deve raffreddare l'apparecchio. In questo modo la durata di funzionamento aumenta.
<b>Il compressore si attiva più frequentemente e più a lungo, la temperatura interna è troppo bassa.</b>	Le aperture di aerazione e sfiato sono ostruite o impolverate. ■ Non coprire le aperture di aerazione e sfiato. ■ Togliere regolarmente la polvere dalle aperture di aerazione e sfiato.
	Forse lo sportello è stato aperto di frequente o sono stati sistemati nel congelatore molti alimenti freschi in una sola volta.

## Risoluzione dei problemi

Anomalia	Causa e intervento
	<p>■ Aprire lo sportello solo in caso di bisogno e chiuderlo subito.</p> <p>La temperatura necessaria viene raggiunta automaticamente dopo breve tempo.</p>
	<p>Lo sportello non è chiuso correttamente. Eventualmente nel vano congelatore si è formato uno spesso strato di ghiaccio.</p> <p>■ Chiudere lo sportello.</p> <p>La temperatura necessaria viene raggiunta automaticamente dopo breve tempo.</p> <p>Qualora si fosse già formato uno spesso strato di ghiaccio, si riduce la potenza refrigerante e aumentano i consumi energetici.</p> <p>■ Sbrinare l'apparecchio per il freddo e pulirlo.</p>
	<p>La temperatura ambiente è troppo elevata. Più è alta la temperatura ambiente, più a lungo rimane in funzione il compressore.</p> <p>■ Attenersi alle indicazioni del capitolo "Installazione", voce "Luogo di installazione".</p>
	<p>È stata impostata una temperatura troppo bassa nell'apparecchio per il freddo.</p> <p>■ Correggere l'impostazione della temperatura.</p>
	<p>È stata inserita una grande quantità di alimenti in una sola volta.</p> <p>■ Attenersi alle indicazioni del capitolo "Uso" per congelare e conservare.</p>
	<p>La funzione SuperFrost ❄️ è ancora attiva.</p> <p>■ Per risparmiare energia elettrica, disattivare preventivamente la funzione SuperFrost ❄️.</p>

## Risoluzione dei problemi

Anomalia	Causa e intervento
<b>La temperatura nell'apparecchio per il freddo è troppo alta. Gli alimenti surgelati (a seconda del modello) potrebbero scongelarsi.</b>	Non si tratta di un errore. La temperatura impostata è troppo alta. <ul style="list-style-type: none"> <li>■ Correggere l'impostazione della temperatura.</li> <li>■ Controllare ancora la temperatura dopo 24 ore.</li> </ul>
	Non è stata raggiunta la temperatura circostante impostata per l'apparecchio per il freddo. Il compressore si attiva più raramente se la temperatura circostante è troppo bassa. La temperatura all'interno dell'apparecchio per il freddo aumenta. <ul style="list-style-type: none"> <li>■ Attenersi alle indicazioni del cap. "Installazione", voce "Luogo di installazione".</li> <li>■ Aumentare la temperatura circostante.</li> </ul>
<b>L'apparecchio è ricoperto di brina/ghiaccio oppure all'interno si forma acqua di condensa. Lo sportello non si chiude correttamente.</b>	La guarnizione dello sportello è fuoriuscita dalla scanalatura. <ul style="list-style-type: none"> <li>■ Verificare che la guarnizione sportello si trovi correttamente nella scanalatura.</li> </ul>
	La guarnizione dello sportello è danneggiata. <ul style="list-style-type: none"> <li>■ Controllare se la guarnizione dello sportello è danneggiata.</li> </ul>
<b>La guarnizione dello sportello è danneggiata o deve essere sostituita.</b>	Si può sostituire la guarnizione sportello senza attrezzi. <ul style="list-style-type: none"> <li>■ Sostituire la guarnizione sportello. L'accessorio è reperibile presso i rivenditori specializzati o presso il servizio di assistenza tecnica.</li> </ul>

### Problemi generali con l'apparecchio

Anomalia	Causa e intervento
<b>Non è possibile aprire lo sportello del congelatore più volte di seguito.</b>	Nessun guasto. A causa del risucchio che si verifica quando si chiude lo sportello, è necessario aspettare ca. 1 minuto per poterlo aprire senza sforzo.
<b>I prodotti surgelati si sono attaccati formando un blocco unico.</b>	Le confezioni dei surgelati non erano asciutte al momento di metterle nel congelatore. <ul style="list-style-type: none"> <li>■ Separare le diverse confezioni servendosi di un oggetto smussato, ad es. il manico di un cucchiaio.</li> </ul>
<b>Le pareti esterne dell'apparecchio sono calde.</b>	Nessun guasto. Il calore prodotto dal compressore evita che sulle pareti si depositi condensa.

# Risoluzione dei problemi

## Indicazioni nel display

Segnalazione	Causa e intervento
<b>Sul display lampeggiano tutti e cinque i LED, suona un segnale acustico e l'illuminazione si accende in modo intermittente.</b>	La temperatura ha raggiunto un valore troppo elevato. ■ Sfiare il simbolo 🌡 per disattivare l'allarme ed eliminare la causa dell'allarme (v. capitolo "Presentazione del prodotto", voce "Allarme temperatura").
<b>Sul display lampeggiano tutti e cinque i LED, suona un segnale acustico e l'illuminazione si accende in modo intermittente.</b>	In seguito a un'interruzione di corrente la temperatura ha raggiunto un valore troppo alto. ■ Sfiare il simbolo 🌡 per disattivare l'allarme ed eliminare la causa dell'allarme (v. capitolo "Presentazione del prodotto", voce "Allarme interruzione elettrica").
<b>A display lampeggiano i LED -18 °C, -28 °C e 📶.</b>	Questo messaggio compare quando non è possibile connettere l'apparecchio alla WLAN oppure quando viene interrotta la connessione. ■ Sfiare il simbolo 🌡 per disattivare l'allarme e successivamente verificare la connessione WLAN (v. cap. "Presentazione del prodotto" e "Modificare le impostazioni", voce "Attivare la connessione WLAN").
<b>A display lampeggiano contemporaneamente 📶 e il LED 🌡.</b>	Il messaggio compare se per errore è stata richiamata la modalità di servizio. ■ Attendere 5 minuti, oppure sfiorare il simbolo 🌡 per 3 secondi per uscire dalla modalità di servizio.

## Luce interna

Anomalia	Causa e intervento
----------	--------------------

 Pericolo di scossa elettrica per la presenza di cavi esposti.  
Rimuovendo il coprilampada, è possibile venire a contatto con parti che conducono corrente.  
Non rimuovere il coprilampada. L'illuminazione a LED deve essere sostituita e riparata solo dall'assistenza tecnica.

 Pericolo di ferirsi con l'illuminazione a LED.  
Questa illuminazione corrisponde al gruppo di rischio RG 2. Se la copertura è difettosa, si può compromettere la vista.  
In caso di coprilampada difettoso, non osservare la luce da vicino con strumenti ottici (una lente di ingrandimento o simili).

Anomalia	Causa e intervento
<b>La luce interna non funziona.</b>	L'apparecchio non è acceso. ■ Accendere l'apparecchio.
	La modalità Sabbat è attiva.
	La luce interna si spegne automaticamente per surriscaldamento se lo sportello rimane aperto per ca. 15 min. Se non è questo il motivo, si tratta di un guasto. ■ Contattare l'assistenza tecnica.
<b>L'illuminazione interna lampeggia.</b>	Non si tratta di un errore. L'allarme sportello è stato attivato.

# Risoluzione dei problemi

## Cause dei rumori

Nel corso del funzionamento l'apparecchio causa diversi rumori.  
Con potenza di raffreddamento ridotta, l'apparecchio funziona a risparmio energetico, ma più a lungo. Il volume è più basso.  
Con potenza di raffreddamento elevata, gli alimenti si raffreddano rapidamente. Il volume è più alto.

Rumori normali	Quali sono le cause dei rumori?
<b>Sibilo, fischio</b>	Il refrigerante viene iniettato nel circuito refrigerante.
<b>Crepitio, gorgoglio, mormorio</b>	Il refrigerante scorre nei tubi.
<b>Ronzio</b>	L'apparecchio raffredda.
<b>Clic</b>	Il termostato spegne o accende il compressore.
<b>Fruscio, brusio</b>	Il ventilatore è in funzione. L'apriporta automatico (a seconda del modello) apre o chiude lo sportello dell'apparecchio.
<b>Scricchiolio</b>	Il materiale nell'apparecchio per il freddo si dilata.
<b>Crepitio</b>	Le valvole o gli sportellini sono attivi.
<b>Segnale acustico (apparecchi per il freddo con serbatoio acqua)</b>	L'acqua viene pompata dal serbatoio.
<b>Risucchio (apparecchi con ammortizzatore di chiusura dello sportello)</b>	Lo sportello dell'apparecchio con ammortizzatore di chiusura viene aperto o chiuso.

Tenere presente che i rumori del compressore e del flusso nel circuito refrigerante non si possono evitare.

## Risoluzione dei problemi

Rumori	Causa e intervento
<b>Vibrazioni, strepitii, tintinnii</b>	L'apparecchio non è in piano. Sistemarlo correttamente servendosi di una livella a bolla d'aria. A tale scopo utilizzare i piedini di fissaggio al di sotto dell'apparecchio.
	L'apparecchio tocca mobili o apparecchiature vicine. Spostare l'apparecchio.
	Cassetti, cesti o ripiani traballano o sono rimasti incastrati. Controllare le parti mobili estraibili ed eventualmente reinserirle.
	Bottiglie o recipienti si toccano. Distanziarli tra loro leggermente.
	Il fissacavo (a seconda del modello) si trova ancora sulla parete posteriore. Rimuovere il fissacavo.

## Assistenza tecnica

Nel sito [www.miele.com/service](http://www.miele.com/service) sono disponibili informazioni sulla risoluzione autonoma dei guasti e sui pezzi di ricambio Miele.

### Contatti in caso di guasti

Se non è possibile eliminare il guasto, contattare ad es. il rivenditore specializzato Miele o l'assistenza tecnica Miele.

È possibile prenotare online l'assistenza tecnica Miele sul sito [www.miele.com/service](http://www.miele.com/service).

I contatti dell'assistenza tecnica Miele si trovano in fondo al presente documento.

L'assistenza tecnica necessita dell'identificativo del modello e del numero di serie (fabbr./SN/n.). Entrambi i dati sono riportati sulla targhetta dati all'interno dell'apparecchio oppure, a seconda del modello, nella modalità di impostazione sotto le informazioni **i**.

### Banca dati EPREL

Dal 1° marzo 2021 le informazioni relative all'etichettatura energetica e alle specifiche per la progettazione ecocompatibile sono contenute nella banca dati prodotti (EPREL). Al seguente link <https://eprel.ec.europa.eu/> è disponibile la banca dati dei prodotti. Verrà richiesto di immettere l'identificativo del modello.

L'identificativo del modello è riportato sulla targhetta dati all'interno dell'apparecchio oppure, a seconda del modello, nella modalità di impostazioni sotto le informazioni **i**.

<b>Miele</b>			
XXXXXX	Nr. XX/XXXXXXXXXX.		
WEINTEMPERERSCHRANK/UNTERTISCHMODELL MULTI-TEMPERATURE WINE STORAGE CABINET/UNDER-COUNTER APPAREIL DE MISE EN TEMP. DES VINS/MOD. ENCASTRABLE SOUS PLAN #P#W#D#T#A#Z#C#D#C#N#T#S#T#W#S#M#D#E#P#O#R#E#U#E#N#I#E#R#A ВИННЫЙ ТЕМПЕРАТУРНЫЙ ШКАФ			
Klasse/Class Classa/Classe SN-ST	Ap-Typ/AP-Type AP-Type/AP-Tipo	Bruichfrakt/Gross Capacity Volume Brui/Capacità Bruta XXXX l	Gefriervermögen/Freezing Capacity Pouvoir de Congel/Capac. Congeladora
Nutzinhalt NetCapacity Volume Utile Capac. Util	Ges / K / G / WEIN / KALT Tot / R / F / WINE / CHILL To / R / C / WINE / CHILL	R600a: XXg	

### Garanzia

La durata della garanzia è di 2 anni.

Ulteriori informazioni sono contenute nelle condizioni di garanzia allegate.

## Luogo di installazione

 Pericolo di danneggiamento a causa dell'umidità dell'aria elevata. Se l'umidità dell'aria è elevata, è possibile che si formi condensa sulla superficie esterna dell'apparecchio. Col tempo, la condensa può corrodere l'involucro esterno dell'apparecchio.

Per prevenire il fenomeno, posizionare l'apparecchio in un ambiente asciutto e/o climatizzato dotato di sufficiente aerazione.

Dopo l'incasso, assicurarsi che lo/gli sportello/i si chiuda/chiedano correttamente e che siano osservate le sezioni di aerazione e fuoriuscita dell'aria indicate.

 Pericolo di incendio e danneggiamento a causa di apparecchi che rilasciano calore.

Gli apparecchi che rilasciano calore possono incendiarsi e incendiare l'elettrodomestico.

Non posizionare apparecchi che rilasciano calore, come ad es. fornelli, punti cottura doppi o tostapane sull'apparecchio del freddo.

 Pericolo di incendio e di danneggiamento a causa di fiamme libere.

Le fiamme libere possono incendiare l'apparecchio.

Tenere le fiamme libere, ad es. una candela, lontane dall'apparecchio.

L'ideale è un locale asciutto e ben ventilato.

Quando si sceglie il luogo di installazione, tenere presente che i consumi energetici dell'apparecchio per il freddo aumentano se nelle immediate vicinanze si trovano il riscaldamento, una cucina elettrica o altre fonti di calore. Anche i raggi diretti del sole sono da evitare.

Più alta è la temperatura circostante, più a lungo rimane in funzione il compressore e quindi aumentano i consumi energetici.

Durante l'installazione dell'apparecchio per il freddo, tenere conto di quanto segue:

- La presa elettrica non deve trovarsi dietro l'apparecchio e, in caso di emergenza, deve essere facilmente accessibile.
- Spina e cavo di alimentazione non devono toccare la parte posteriore dell'apparecchio per il freddo poiché possono danneggiarsi a causa delle vibrazioni dell'apparecchio.
- Non devono essere collegati altri apparecchi alle prese elettriche nell'area dietro l'apparecchio.
- Accertarsi che il cavo di alimentazione non entri in contatto con fonti di calore.
- Al momento dell'installazione dell'apparecchio per il freddo, accertarsi che il cavo di alimentazione non sia incastrato o danneggiato.
- Non devono essere posizionati e azionati prese multiple o quadri di distribuzione e altri apparecchi elettronici (ad es. trasformatori alogeni) nell'area dietro l'apparecchio.

# Installazione

- Il pavimento nel luogo di installazione deve essere piano e orizzontale e deve avere la stessa altezza della pavimentazione circostante.

## Classe climatica

L'apparecchio per il freddo è predisposto per una determinata classe climatica (area temperatura ambiente), i cui limiti devono essere rispettati.

Se la temperatura ambiente è inferiore ai dati indicati, il compressore rimarrà inattivo per un intervallo più prolungato. Di conseguenza, la temperatura all'interno dell'apparecchio per il freddo potrebbe salire e provocare danni.

I dati riguardanti la classe climatica sono riportati nella targhetta dati nel vano interno dell'apparecchio per il freddo.

Classe climatica	Temperatura ambiente
SN	da 10 a 32 °C
N	da 16 a 32 °C
ST	da 16 a 38 °C
T	da 16 a 43 °C
SN-ST	da 10 a 38 °C
SN-T	da 10 a 43 °C

Il funzionamento perfetto è garantito se un congelatore della classe climatica SN funziona con temperature ambiente più basse (fino a -15 °C).

## Requisiti di aerazione e fuoriuscita di aria

 Pericolo di incendio e di danni a causa di una aerazione inadeguata. Se l'apparecchio per il freddo non è sufficientemente aerato, il compressore si aziona più spesso e per periodi prolungati. Questo causa un aumento dei consumi energetici e una maggiore temperatura di funzionamento del compressore. Ciò potrebbe danneggiare l'apparecchio per il freddo. Garantire un'aerazione e una fuoriuscita ottimali dell'aria dall'apparecchio: Rispettare assolutamente le sezioni di aerazione e sfiato indicate. Le aperture di ventilazione e sfiato non devono ostruirsi. Pulire regolarmente le zone di aerazione per rimuovere polvere e sporco.

L'aria sulla parete posteriore dell'apparecchio si riscalda. Per questo motivo deve essere garantito un circuito ineccepibile dell'aria (v. paragrafo "Misure apparecchio").

## Posizionamento di più apparecchi

 Pericolo di danneggiamento a causa della condensa sulle pareti esterne dell'apparecchio.

In caso di umidità elevata la condensa può depositarsi sulle pareti esterne dell'apparecchio e causarne la corrosione.

Non posizionare verticalmente o orizzontalmente nessun apparecchio di refrigerazione con altri modelli.

L'apparecchio non può essere collocato a fianco ("side-by-side") o al di sopra di altri apparecchi, poiché non è dotato di riscaldamenti integrati.

Se si desidera posizionare più apparecchi l'uno accanto all'altro, occorre rispettare una distanza di 100 mm tra gli apparecchi.

## Cambiare l'incernieratura dello sportello

 Pericolo di lesioni e danni a causa del peso elevato dello sportello.

Se l'incernieratura dello sportello viene cambiata da una sola persona, aumenta il pericolo di lesioni e danni.

Eeguire questa operazione assolutamente con l'aiuto di una seconda persona.

 Pericolo di schiacciarsi le dita nella cerniera.

Nell'area della cerniera è possibile schiacciarsi le dita.

Non afferrare la cerniera quando si apre e si chiude lo sportello.

L'apparecchio viene fornito con l'incernieratura a destra. Se si desidera sistemarla sul lato sinistro, si dovrà cambiare l'incernieratura dello sportello.

- Stendere una base adeguata di supporto sul pavimento davanti all'apparecchio per proteggere lo sportello dell'apparecchio e il pavimento durante la modifica dell'incernieratura.
- Accertarsi che l'apparecchio sia vuoto.
- Chiudere lo sportello.

Fare attenzione a non danneggiare la guarnizione dello sportello. Se la guarnizione è danneggiata, lo sportello non si chiude correttamente e la potenza refrigerante non è sufficiente!

**Consiglio:** Per cambiare l'incernieratura occorrono i seguenti strumenti:

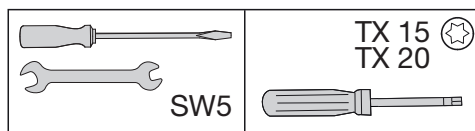

# Installazione

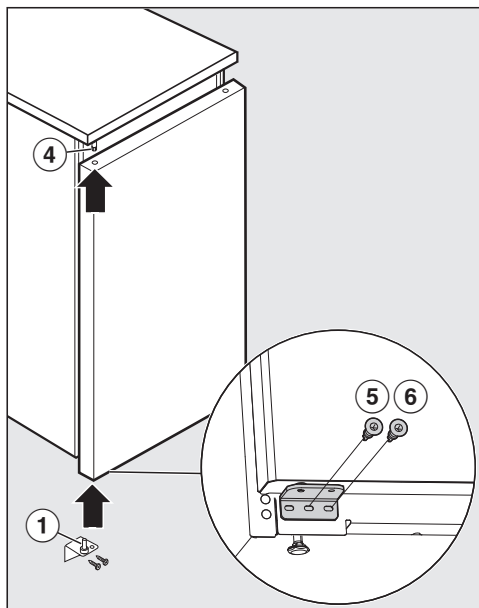
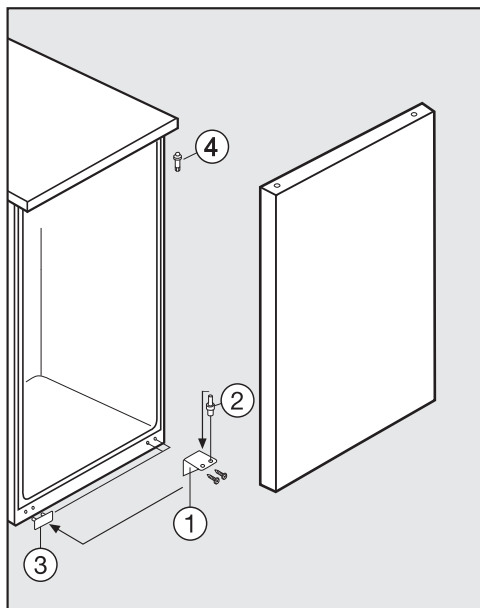

**⚠** Pericolo di ferirsi smontando lo sportello.

Quando si rimuovono le viti dal supporto cerniera, lo sportello non è più fissato all'apparecchio.

Una seconda persona deve tenere fermo lo sportello.

- Svitare il supporto cerniera inferiore ① e rimuoverlo.
- Smontare lo sportello verso il basso.
- Estrarre il perno ② dal supporto cerniera ① e riavvitare nel secondo foro del supporto cerniera. (È possibile svitare e avvitare il perno con la chiave a forcella.)
- Sollevare la copertura ③ e utilizzarla per chiudere i fori liberi sul lato opposto.
- Svitare il perno superiore ④ con la chiave a forcella e avvitare sull'altro lato.
- Inserire lo sportello dal basso nel perno superiore ④ e chiudere lo sportello.
- Applicare il supporto cerniera ① dal basso nel supporto inferiore dello sportello e fissarlo, vale a dire avvitare prima la vite centrale ⑤ e poi quella interna ⑥.
- Gli sportelli possono essere orientati nel supporto cerniera tramite i fori longitudinali. Assicurarsi che tutte le viti siano serrate saldamente.

## Montare i distanziatori da parete in dotazione

Utilizzare i distanziatori da parete così da raggiungere i consumi energetici dichiarati ed evitare la formazione di acqua di condensa in caso di temperatura ambiente elevata. Con i distanziatori da parete montati, la profondità dell'apparecchio aumenta di circa 35 mm.

L'assenza dei distanziatori da parete non pregiudica la funzionalità dell'apparecchio per il freddo. Tuttavia, in caso di piccole distanze dal muro, aumentano leggermente i consumi energetici.

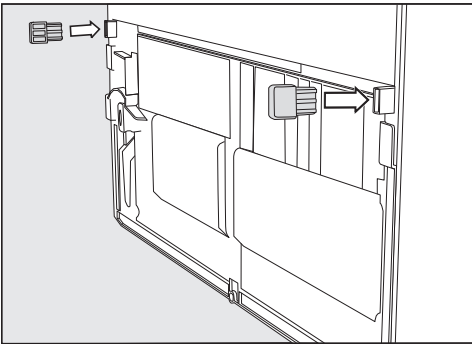

- Montare i distanziatori da parete sul lato posteriore dell'apparecchio in basso a sinistra e in basso a destra.

## Posizionare l'apparecchio

**⚠** Pericolo di ferirsi e provocare danni a causa del ribaltamento dell'apparecchio.

Se l'apparecchio viene posizionato da una sola persona, il pericolo di ferirsi e provocare danni è elevato.

Posizionare l'apparecchio solo facendosi aiutare da un'altra persona.

**⚠** Pericolo di danneggiare lo sportello.

Lo sportello dell'apparecchio può sbattere contro la parete e danneggiarsi.

Proteggere lo sportello dagli urti, ad es. con feltrini sulla parete.

**⚠** Pericolo di danneggiare il pavimento.

Il movimento dell'apparecchio può causare danni al pavimento.

Fare particolare attenzione quando si sposta l'apparecchio su pavimenti delicati.

Posizionare l'apparecchio vuoto.

- Posizionare l'apparecchio il più possibile vicino al luogo di installazione previsto.
- Collegare l'apparecchio alla rete elettrica, come descritto nel capitolo "Allacciamento elettrico".
- Facendo attenzione, spostare l'apparecchio verso il luogo di installazione previsto.
- Collocare l'apparecchio con i distanziatori da parete (se montati) o sulla parte posteriore direttamente a contatto con la parete.

# Installazione

## Allineare l'apparecchio

⚠ Pericolo di danneggiare l'apparecchio a causa del pavimento irregolare.

Se le irregolarità del pavimento non vengono compensate con i piedini regolabili, il corpo dell'apparecchio può spostarsi leggermente, in modo tale che lo sportello dell'apparecchio non si chiuda correttamente.

Compensare le irregolarità del pavimento con i piedini regolabili.

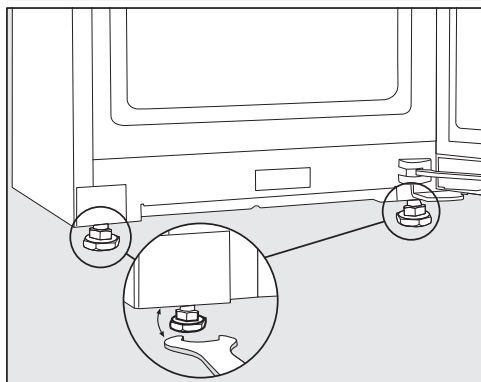

- Servendosi della chiave a forcella in dotazione, allineare in posizione stabile e piana l'apparecchio tramite i piedini regolabili anteriori.

## Integrare l'apparecchio per il freddo in una fila di mobili da cucina

L'apparecchio può essere incassato nei mobili della cucina.

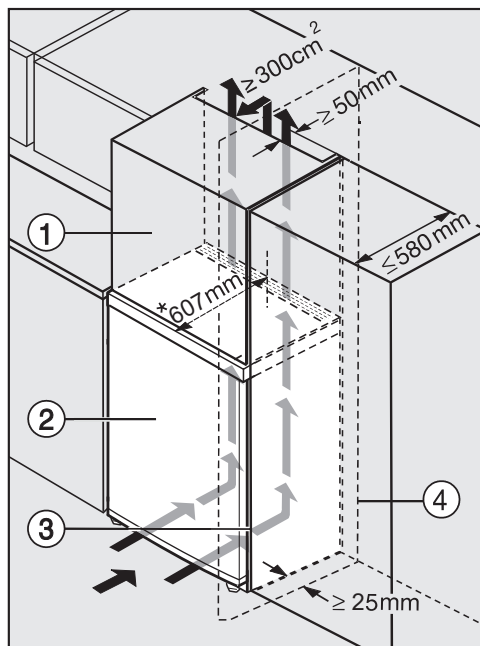

- ① Armadietto soprapiano
- ② Apparecchio
- ③ Mobile cucina
- ④ Parete

\* Per i modelli dotati di distanziatori dalla parete, la profondità dell'apparecchio aumenta di ca. 35 mm.

 Pericolo di incendio e di danni a causa di una aerazione inadeguata. Se l'apparecchio per il freddo non è sufficientemente aerato, il compressore si aziona più spesso e per periodi prolungati. Questo causa un aumento dei consumi energetici e una maggiore temperatura di funzionamento del compressore. Ciò potrebbe danneggiare l'apparecchio per il freddo.

Garantire un'aerazione e una fuoriuscita ottimali dell'aria dall'apparecchio:

Rispettare assolutamente le sezioni di aerazione e sfiato indicate.

Le aperture di ventilazione e sfiato non devono ostruirsi.

Pulire regolarmente le zone di aerazione per rimuovere polvere e sporco.

Quanto più grandi sono le sezioni di aerazione e sfiato, maggiore è il risparmio energetico del compressore.

Per l'intera larghezza dell'armadietto soprapiano deve essere presente un canale di sfiato di 50 mm.

La sezione di sfiato sotto il soffitto deve essere di almeno 300 cm<sup>2</sup>, affinché l'aria riscaldata possa circolare senza impedimenti.

- Posizionare l'apparecchio accanto al mobile della cucina.
- Il frontale dell'apparecchio deve sporgere almeno della profondità dello sportello, rispetto al frontale del mobile cucina. In questo modo lo sportello si apre e si chiude senza problemi.
- Posizionando l'apparecchio per il freddo accanto a una parete ④ sul lato della cerniera, tra la parete ④ e l'apparecchio ② occorre mantenere una distanza di 25 mm.
- Per allineare l'apparecchio all'altezza della fila di mobili da cucina, è possibile montare sopra l'apparecchio un armadietto soprapiano ①.

# Installazione

## Dimensioni apparecchio

### Dimensioni di ingombro/vista dall'alto

Tutte le misure sono indicate in mm.

Il corretto funzionamento dell'apparecchio è garantito se le sezioni di aerazione e sfiato indicate rimangono libere.

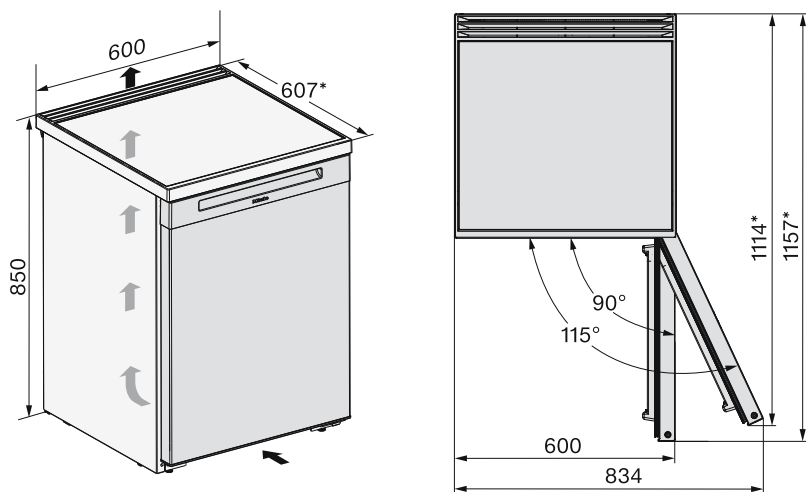

\* Misura senza distanziatori da parete montati. Se si montano i distanziatori in dotazione, la profondità dell'apparecchio aumenta di 35 mm.

## Allacciamenti

Tutte le misure sono indicate in mm.

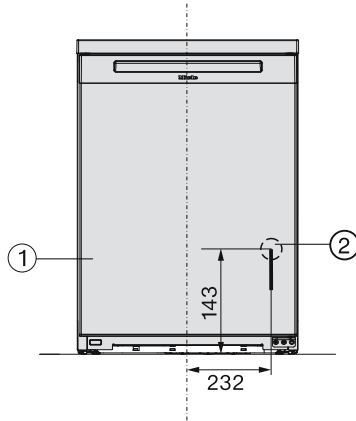

- ① Vista frontale
- ② Cavo di alimentazione elettrica, lunghezza = 2'200 mm  
Presso l'assistenza tecnica Miele è possibile ottenere un cavo di alimentazione più lungo.

# Installazione

## Collegamento elettrico

L'apparecchio deve essere collegato esclusivamente con il cavo di alimentazione in dotazione a una presa di sicurezza.

Posizionare l'apparecchio di refrigerazione in modo che la presa risulti accessibile. Se la presa non è accessibile, assicurarsi che al momento dell'installazione sia presente un dispositivo di separazione per ogni polo.

 Pericolo di incendio in caso di surriscaldamento.

Il collegamento dell'apparecchio a prese multiple e prolunghie può causare un sovraccarico dei cavi.

Per motivi di sicurezza non utilizzare prese multiple e prolunghie.

L'impianto elettrico deve essere conforme alle norme vigenti.

Per motivi di sicurezza si consiglia l'uso di un interruttore automatico differenziale (RCD) del tipo  nell'impianto elettrico di casa per l'allacciamento elettrico dell'apparecchio.

Se un cavo di alimentazione elettrica è danneggiato, sostituirlo con un cavo speciale dello stesso tipo (disponibile presso il servizio di assistenza tecnica Miele). Per motivi di sicurezza è necessario che la sostituzione venga effettuata da un tecnico specializzato o dall'assistenza tecnica Miele.

Per l'assorbimento nominale e la protezione vedere le istruzioni d'uso oppure la targhetta di matricola. Confrontare questi dati con i dati del cavo di alimentazione elettrica in loco. In caso di dubbio consultare un elettricista qualificato.

È possibile il funzionamento temporaneo o permanente su un sistema di alimentazione di energia autosufficiente o

non sincronizzato alla rete (ad es. reti autonome, sistemi di backup). Requisito per il funzionamento è che il sistema di alimentazione di energia rispetti le disposizioni della norma EN 50160 o similari.

Le misure di sicurezza previste nell'impianto domestico e in questo prodotto Miele devono essere garantite per la funzionalità e le procedure anche nel funzionamento autonomo o non sincronizzato alla rete, oppure sostituite da misure eguali nell'installazione. Come descritto ad esempio nella pubblicazione attuale della VDE-AR-E 2510-2.

## Collegare l'apparecchio

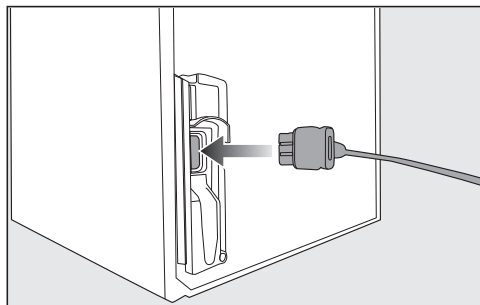

■ Inserire la spina sul retro dell'apparecchio.

Fare attenzione che la spina dell'apparecchio sia agganciata correttamente.

■ Inserire la spina dell'apparecchio nella presa.

L'apparecchio è ora collegato alla rete elettrica.

## Dichiarazione di conformità

---

Miele dichiara che questo congelatore è conforme alla direttiva 2014/53/UE.

Il testo completo della dichiarazione di conformità UE è disponibile ai seguenti indirizzi internet:

- Prodotti, download alla pagina [www.miele.ch/it](http://www.miele.ch/it)
- Assistenza, richiesta di informazioni, istruzioni d'uso, alla pagina <https://miele.ch/manual> indicando nome del prodotto o numero di serie

Banda di frequenza del modulo WLAN	2,4000–2,4835 GHz
------------------------------------	-------------------

Potenza di trasmissione massima del modulo WLAN	< 100 mW
---	----------

## Diritti d'autore e licenze

---

Per l'uso e la gestione del modulo di comunicazione, Miele utilizza software propri o di terzi non soggetti ad una cosiddetta condizione di licenza Open Source. Questi software/componenti software sono protetti dal diritto d'autore. I diritti derivanti dal diritto d'autore di Miele e di terzi vanno rispettati.

Inoltre, il modulo di comunicazione integrato nell'apparecchio contiene componenti software che vengono trasmessi alle condizioni di licenza Open Source. È possibile consultare i componenti Open Source, i rispettivi avvisi di copyright, le copie delle condizioni di licenza di volta in volta in vigore, nonché eventuali ulteriori informazioni, in locale tramite IP mediante un web browser ([http\[s\]://<indirizzo ip>/Licenses](http[s]://<indirizzo ip>/Licenses)). Le disposizioni in materia di responsabilità e garanzia ivi contenute delle condizioni di licenza Open Source si intendono valide soltanto in rapporto ai titolari dei rispettivi diritti.

**Miele AG**

Limmatstrasse 4  
8957 Spreitenbach

**Miele SA**

Sous-Riette 23  
1023 Crissier

Tel. 0848 848 048  
[www.miele.ch/contact](http://www.miele.ch/contact)

[www.miele.ch](http://www.miele.ch)

F 4001 ...

it-CH

M.-Nr. 12 883 210 / 01