

Mode d'emploi et instructions de montage Congélateur



Lisez **impérativement** ce mode d'emploi et ses instructions de montage avant d'installer et de mettre en service votre appareil. Vous éviterez ainsi de vous blesser et d'endommager votre appareil.

Table des matières





Prescriptions de sécurité et mises en garde	5
Durabilité et protection de l'environnement	16
Votre contribution à la protection de l'environnement	16
Économisez de l'énergie	18
Présentation	20
Description de l'appareil	20
Écran.....	21
Commande de l'appareil de froid via l'écran.....	22
Principe de fonctionnement	23
Appui bref du symbole 	23
Appui du symbole  pendant trois secondes.....	23
Appui du symbole  pendant sept secondes.....	23
Menu principal	23
Sous-menu	23
Mode veille de l'écran	23
Affichages LED.....	23
Sécurité.....	24
Fonction de verrouillage	24
Alarme de température	24
Alarme de porte	25
Alarme de panne de courant.....	25
Mise en réseau	25
Fonctions de l'appareil.....	26
SuperFrost 	26
Mode Shabbat	26
Réglages d'usine	27
Dégivrage manuel	27
Mode expo.....	27
Accessoires disponibles en option	27
Accessoires disponibles en option	28
Mise en service	29
Avant la première utilisation	29
Mise en marche et arrêt de l'appareil.....	29
Mise en marche de l'appareil de froid.....	29
Mise hors service de l'appareil de froid.....	29
En cas d'absence prolongée.....	29
Conditions pour la mise en réseau	29
Activation de la connexion Wi-Fi.....	30
Utilisation	31
Réglage de la température	31
Activation du SuperFrost 	31

Table des matières

Désactivation du SuperFrost ❄️	31
Congélation et stockage d'aliments frais	32
Que se passe-t-il lors de la congélation de produits frais ?	32
Capacité maximale de congélation	32
Conservation des produits surgelés	32
Congélation de produits frais	33
Rafraîchir rapidement les boissons	34
Préparer les glaçons	34
Ajustement des réglages	35
Activation de la fonction de verrouillage	35
Désactivation de la fonction de verrouillage	35
Activation du mode Shabbat	35
Désactivation du mode Shabbat	35
Réinitialisation aux réglages d'usine	36
Activation de la connexion Wi-Fi	36
Désactivation de la connexion Wi-Fi	36
Activation du mode Expo	36
Désactivation du mode Expo	37
Sortie du mode Service	37
Nettoyage et entretien	38
Conseils concernant les détergents	38
Préparation de l'appareil de froid au nettoyage	38
Nettoyer l'intérieur de l'appareil	38
Nettoyer les accessoires à la main ou au lave-vaisselle	39
Retirer et démonter les accessoires pour le nettoyage	39
Nettoyage de la façade et des parois latérales	39
Nettoyer le joint de porte	40
Nettoyage des fentes d'aération et des prises d'air	40
Paroi arrière – nettoyer le compresseur et la grille métallique	40
Après le nettoyage	40
Dégivrage	40
Lancement du dégivrage manuel	41
Annulation du dégivrage manuel	41
Correction des problèmes	42
Origines des bruits	47
SAV	49
Contact en cas d'anomalies	49
Base de données EPREL	49
Garantie	49
Installation	50
Lieu d'installation	50

Table des matières

Exigences en matière d'aération et évacuation d'air	51
Installation de plusieurs appareils de froid	52
Changement de la butée de porte	52
Montage des entretoises murales fournies	54
Installation de l'appareil de froid	54
Ajuster l'appareil de froid	55
Intégration de l'appareil de froid dans le linéaire de cuisine	55
Dimensions de l'appareil.....	57
Dimensions d'installation/Vue du dessus	57
Raccordements.....	58
Branchement électrique	59
Déclaration de conformité	60
Droits d'auteur et licences	61

Prescriptions de sécurité et mises en garde

Cet appareil de froid est conforme aux réglementations de sécurité en vigueur. Toute utilisation non conforme peut toutefois causer des dommages corporels et matériels.

Lisez attentivement le mode d'emploi et les instructions de montage avant de mettre l'appareil de froid en service. Vous y trouverez des informations importantes sur le montage, la sécurité, l'utilisation et la maintenance de l'appareil. Vous éviterez ainsi de vous blesser et d'endommager votre appareil de froid.

Conformément à la norme CEI 60335-1, Miele indique expressément de lire impérativement toutes les informations concernant l'installation de l'appareil de froid et de suivre les consignes de sécurité et de mise en garde.

La société Miele ne peut être tenue responsable des dommages dus au non-respect des consignes.

Conservez le présent mode d'emploi et les instructions de montage. Remettez le mode d'emploi et les instructions de montage à tout nouveau détenteur de l'appareil.

Utilisation conforme

► Cet appareil de froid est conçu pour un usage ménager dans un environnement domestique ou similaire, par exemple :

– dans des magasins, des bureaux ou d'autres environnements de travail similaires

– dans des exploitations agricoles

– par des clients dans des hôtels, motels, chambres d'hôtes ou d'autres types de logements de vacances.

Cet appareil frigorifique n'est pas conçu pour être utilisé à l'extérieur.

► Cet appareil ne doit être utilisé que pour le stockage de produits surgelés, pour la congélation de produits frais et pour la préparation de glaces conformément à l'usage domestique.

Toute autre utilisation est interdite.

► L'appareil de froid ne convient pas au stockage et au refroidissement de médicaments, de plasma sanguin, de préparations de laboratoire ou de substances ou produits similaires sur lesquels la directive sur les dispositifs médicaux est basée. Une mauvaise utilisation de l'appareil de froid peut endommager les marchandises stockées ou les détériorer. En outre, l'appareil de froid n'est pas adapté à une utilisation dans des zones à risque d'explosion.

Miele décline toute responsabilité en cas de dommages occasionnés par une utilisation non conforme ou une mauvaise manipulation.

Prescriptions de sécurité et mises en garde

► Les personnes (enfants inclus) qui en raison de déficiences physiques, sensorielles ou mentales, de leur manque d'expérience ou de leur ignorance, ne sont pas aptes à utiliser l'appareil frigorifique en toute sécurité doivent impérativement être surveillées pendant la commande.

Ces personnes sont autorisées à utiliser l'appareil frigorifique sans surveillance uniquement si vous leur avez expliqué comment l'utiliser sans danger et les risques encourus en cas de mauvaise manipulation.

En présence d'enfants dans le ménage

► Tenez les enfants de moins de 8 ans à l'écart de l'appareil de froid à moins qu'ils ne soient sous surveillance permanente.

► Les enfants de plus de huit ans sont autorisés à utiliser cet appareil sans surveillance uniquement si son fonctionnement leur a été expliqué de telle sorte qu'ils puissent le manipuler en toute sécurité. Les enfants doivent être capables de reconnaître et de comprendre les dangers que présente une erreur de manipulation.

► Les enfants ne doivent jamais nettoyer ou entretenir l'appareil sans surveillance.

► Surveillez toujours les enfants qui se trouvent à proximité de l'appareil. Ne laissez jamais les enfants jouer avec l'appareil.

► Risque d'asphyxie. Les enfants peuvent se mettre en danger en s'enveloppant dans les matériaux d'emballage (par ex. film plastique) ou en glissant leur tête à l'intérieur. Tenez les matériaux d'emballage hors de portée des enfants.

Sécurité technique

► Le circuit du fluide frigorigène a fait l'objet d'un contrôle d'étanchéité. L'appareil est conforme aux consignes de sécurité en vigueur et aux directives européennes applicables.



Si le circuit de refroidissement est endommagé : le fluide frigorigène et l'huile peuvent s'échapper et s'enflammer.

► Avertissement : risque d'incendie/matériaux inflammables. Ce symbole se trouve sur le compresseur et indique la présence de matériaux inflammables. Ne retirez pas cet autocollant.

Le fluide frigorigène contenu (indications sur la plaque signalétique) est écologique, mais inflammable.

L'utilisation de ce fluide frigorigène écologique a tendance à rendre l'appareil plus bruyant. Outre les bruits de fonctionnement du compresseur, des bruits d'arrivée de fluide peuvent apparaître dans tout le circuit de refroidissement. Ces effets sont hélas inévitables, mais ils n'ont aucun impact sur la performance de l'appareil de froid.

Lorsque vous transportez et montez/installez l'appareil de froid, veillez à ne pas endommager les éléments du circuit de refroidissement. Les projections de fluide frigorigène peuvent provoquer des lésions oculaires et les fuites de fluide peuvent s'enflammer.

En cas de dommages :

- éloignez toute flamme ouverte ou source d'inflammation ;
- débranchez l'appareil de froid du secteur ;
- aérez intégralement la pièce dans laquelle se trouve l'appareil de froid pendant quelques minutes ;
- contactez le service après-vente.

► La taille de la pièce où est installé l'appareil de froid doit être proportionnelle à la quantité de fluide frigorigène contenue dans l'appareil. En cas de fuite, un mélange gaz-air inflammable peut se former dans les locaux trop petits. Le volume de la pièce doit être d'au moins 1 m³ pour 8 g de fluide frigorigène. La quantité de fluide frigorigène est indiquée sur la plaque signalétique à l'intérieur de l'appareil de froid.

Prescriptions de sécurité et mises en garde

- ▶ Si les fentes d'aération et d'évacuation d'air sont recouvertes ou obstruées, un mélange gaz-air inflammable peut se former si le circuit de refroidissement est endommagé. Ne recouvrez pas les fentes d'aération et d'évacuation d'air indiquées. Les fentes d'aération et d'évacuation d'air ne doivent jamais être recouvertes ni obstruées.
- ▶ Afin que l'appareil ne s'endommage pas, les données de branchement (tension et fréquence) figurant sur la plaque signalétique de l'appareil doivent impérativement concorder avec celles offertes par le secteur électrique. Comparez-les avant de le brancher. En cas de doute, renseignez-vous auprès d'un électricien professionnel.
- ▶ La sécurité électrique de cet appareil n'est assurée que s'il est raccordé à une terre de protection installée dans les règles de l'art. Ce dispositif de sécurité revêt une importance fondamentale. En cas de doute, faites vérifier l'installation électrique par un électricien professionnel.
- ▶ Le fonctionnement temporaire ou permanent sur un système d'alimentation électrique autonome ou non synchrone au réseau (comme les réseaux autonomes, les systèmes de secours) est possible. La condition préalable au fonctionnement est que le système d'alimentation électrique corresponde aux spécifications de la norme EN 50160 ou similaire.
Les mesures de protection prévues dans l'installation domestique et dans ce produit Miele doivent également être assurées dans leur fonction et leur mode de fonctionnement en fonctionnement isolé ou en fonctionnement non synchrone au réseau ou être remplacées par des mesures équivalentes dans l'installation. Comme décrit, par exemple, dans la publication actuelle de VDE-AR-E 2510-2.
- ▶ Un câble d'alimentation secteur endommagé ne doit être remplacé que par un câble d'alimentation secteur spécial du même type (disponible sur le shop en ligne Miele ou auprès du service après-vente Miele). Pour des raisons de sécurité, seul un professionnel qualifié ou le service après-vente Miele doit se charger du remplacement.
- ▶ Les prises multiples ou les rallonges n'assurent pas la sécurité nécessaire (risque d'incendie). Ne raccordez pas l'appareil au réseau électrique par ce moyen.

Prescriptions de sécurité et mises en garde

- ▶ Si les éléments sous tension ou le câble d'alimentation sont exposés à l'humidité, cela peut provoquer un court-circuit. Par conséquent, la cave à vin ne doit jamais fonctionner dans des locaux présentant des risques d'humidité ou d'éclaboussures (par ex. garages, buanderies, etc.).
- ▶ Cet appareil ne doit pas être utilisé à un emplacement non stationnaire (p. ex. à bord d'un bateau).
- ▶ Un appareil endommagé peut présenter des risques pour votre sécurité. Vérifiez qu'il ne présente aucun dommage visible. Ne mettez jamais en service un appareil endommagé.
- ▶ Cet appareil de froid n'est pas conçu pour être encastré.
- ▶ Lors de travaux d'installation, de maintenance et de réparations, il faut que l'appareil soit déconnecté du secteur. Vous n'aurez débranché votre appareil du secteur que si :
 - le disjoncteur de l'installation domestique est éteint, ou
 - le fusible de l'installation domestique est entièrement dévissé et sorti de son logement, ou
 - le cordon d'alimentation est débranché du secteur. Pour débrancher l'appareil du secteur, ne tirez pas le cordon d'alimentation mais la fiche.
- ▶ Des travaux d'installation, de maintenance ou de réparation effectués de manière incorrecte peuvent entraîner des risques importants pour l'utilisateur ou l'utilisatrice. Le fabricant décline toute responsabilité pour ces risques.

Les travaux d'installation, de maintenance ou de réparation doivent impérativement être réalisés par un professionnel qualifié ou par le service après-vente Miele.
- ▶ La garantie devient caduque si l'appareil de froid n'est pas réparé par un professionnel qualifié ou par le service après-vente Miele.
- ▶ Nous recommandons de remplacer les pièces défectueuses par des pièces de rechange d'origine. Si les pièces de rechange d'origine sont correctement installées, Miele garantit le respect total des exigences de sécurité et les recours en garantie restent valables.

Prescriptions de sécurité et mises en garde

► Cet appareil de froid est équipé d'une ampoule spéciale en raison d'exigences particulières (par ex. en matière de température, d'humidité, de résistance chimique, de résistance aux frottements et de vibrations). Cette ampoule convient uniquement à l'utilisation prévue. L'ampoule ne convient pas à l'éclairage d'une pièce. Le remplacement doit exclusivement être réalisé par un professionnel qualifié ou par le service après-vente Miele. Cet appareil de froid dispose de plusieurs sources lumineuses possédant au moins la classe d'efficacité énergétique G.

Installation conforme

- ▶ Portez toujours des gants de protection lorsque vous transportez et installez l'appareil de froid.
- ▶ Faites appel à une deuxième personne pour installer l'appareil de froid.

Utilisation conforme

- ▶ L'appareil de froid est prévu pour une classe climatique précise (plage de température ambiante) dont il faut respecter les limites. La classe climatique est indiquée sur la plaque signalétique apposée à l'intérieur de l'appareil de froid. Une température ambiante basse augmente la durée d'arrêt du compresseur si bien que l'appareil de froid ne peut pas maintenir la température requise.
- ▶ Les fentes d'aération et d'évacuation d'air ne doivent jamais être recouvertes ni obstruées. Une bonne circulation de l'air n'est alors plus garantie. La consommation d'énergie augmente et des dommages aux composants peuvent en résulter.
- ▶ Le dessus de l'appareil frigorifique présente un rebord en plastique. Veillez à ce que la graisse ou l'huile n'entre pas en contact avec les pièces en plastique. Ces substances pourraient endommager le matériau synthétique qui risquerait de se fendre ou de se déchirer.
- ▶ Risque de dommages à cause des aliments contenant de la graisse ou de l'huile. Si vous stockez des aliments contenant de la graisse ou de l'huile dans l'appareil de froid ou dans la porte de l'appareil, veillez à ce que la graisse ou l'huile ne coule pas sur les éléments en plastique de l'appareil de froid. Ces substances pourraient endommager le matériau plastique qui risquerait de se fendre ou de se déchirer.
- ▶ Risque d'explosion et d'incendie provoqués par des mélanges de gaz inflammables. N'entreposez aucun produit explosif ni aucun produit contenant un gaz propulseur (par ex. une bombe aérosol) dans l'appareil de froid. Certains mélanges de gaz inflammables risquent de prendre feu au contact de composants électriques. Les bombes aérosol correspondantes sont reconnaissables par les indications de contenu imprimées ou un symbole de flamme. Les fuites de gaz éventuelles risquent de prendre feu au contact de composants électriques.
- ▶ Risque d'explosion. Ne faites pas fonctionner d'appareils électriques dans votre appareil de froid (par ex. pour fabriquer de la crème glacée). Des étincelles risqueraient de se former.

Prescriptions de sécurité et mises en garde

- ▶ Risque de dommages corporels et matériels. Ne placez jamais dans la zone de congélation, des cannettes ou des bouteilles contenant des boissons gazeuses ou un liquide susceptible de geler. Les cannettes ou bouteilles risquent d'éclater.
 - ▶ Risque de dommages corporels et matériels. Sortez les bouteilles que vous avez mises à rafraîchir dans la zone de congélation au bout d'une heure maximum. Sinon les bouteilles pourraient éclater.
 - ▶ Risque de blessure. Ne touchez pas les aliments congelés ni les pièces métalliques avec les mains mouillées. Vos mains pourraient rester collées.
 - ▶ Risque de blessure. Ne consommez jamais de glaçons ou d'esquimaux, surtout des sorbets, qui viennent de sortir de la zone de congélation. En gelant instantanément au contact de températures très froides, vos lèvres et votre langue peuvent rester collées.
 - ▶ Ne recongelez jamais des produits décongelés, même partiellement. Consommez-les aussi vite que possible, car ces produits perdent une partie de leur valeur nutritive et se détériorent. Vous pouvez recongeler des produits décongelés après les avoir fait cuire ou griller.
 - ▶ Ne consommez pas des aliments stockés depuis longtemps, car ils risquent d'être impropres à la consommation et de provoquer une intoxication alimentaire.
- La durée de conservation dépend de plusieurs facteurs tels que le degré de fraîcheur, la qualité et la température de conservation. Vérifiez la date limite de conservation et les conseils de stockage fournis par les fabricants des produits alimentaires !

Accessoires et pièces détachées

- ▶ Nous recommandons d'utiliser des accessoires d'origine Miele. Si d'autres pièces sont ajoutées ou installées, les droits au titre de la garantie, de la garantie légale et/ou de la responsabilité du fait des produits peuvent devenir caduques.
- ▶ Les pièces de rechange d'origine Miele restent disponibles pendant au moins 10 ans et jusqu'à 15 ans après l'arrêt de la production en série de votre appareil de froid.

Nettoyage et entretien

- ▶ Ne traitez pas le joint de porte avec de l'huile ou de la graisse. Cela le rendrait poreux à la longue.
- ▶ La vapeur provenant d'un nettoyeur à vapeur peut atteindre des pièces électroconductrices et provoquer un court-circuit. Pour nettoyer l'appareil et le faire dégivrer, n'utilisez jamais de nettoyeur à vapeur.
- ▶ Avertissement. N'utilisez pas d'accessoires mécaniques ou d'autres moyens qui ne sont pas conseillés par le fabricant pour accélérer le dégivrage.
- ▶ Les objets pointus ou tranchants risquent d'endommager les générateurs de froid, ce qui compromettrait le bon fonctionnement de l'appareil. N'utilisez donc pas d'objets pointus ou tranchants pour
 - enlever la couche de givre ou de glace,
 - décoller des bacs à glaçons ou des produits alimentaires.
- ▶ Pour le dégivrage, ne placez jamais un appareil de chauffage électrique ou une bougie dans l'appareil. Cela endommagerait le matériau synthétique.
- ▶ N'utilisez pas de sprays ni de bombes dégivrantes. Les sprays et bombes dégivrantes peuvent former des gaz explosifs, contenir des solvants ou des agents propulseurs qui pourraient endommager le matériau synthétique ou être nocifs pour la santé.

Transport

- ▶ Transportez toujours l'appareil de froid en position verticale et dans son emballage de transport afin d'éviter tout dommage.
- ▶ Risque de dommages corporels et matériels. L'appareil étant très lourd, transportez-le toujours à l'aide d'une deuxième personne.

Prescriptions de sécurité et mises en garde

Élimination de votre ancien appareil

- ▶ Les enfants qui jouent peuvent s'enfermer dans l'appareil de froid et s'asphyxier.
 - Démontez la ou les porte(s) de l'appareil.
 - Retirez les tiroirs.
 - Laissez les tablettes à l'intérieur de l'appareil de froid afin que les enfants ne puissent pas y grimper facilement.
 - Le cas échéant, détruisez le système de fermeture de porte de votre appareil de froid. Vous éviterez ainsi que des enfants ne s'enferment dedans et mettent leur vie en danger.
- ▶ Risque de choc électrique !
 - Coupez la fiche d'alimentation du câble d'alimentation électrique.
 - Coupez le câble d'alimentation de l'ancien appareil.

Éliminez la fiche d'alimentation et le câble de raccordement au réseau séparément de l'ancien appareil.

▶ Pendant et après la mise au rebut, assurez-vous que l'appareil de froid n'est pas placé à proximité d'essence ou d'autres gaz et liquides inflammables.

▶ Risque d'incendie dû à une fuite d'huile ou de fluide frigorigène. Le fluide frigorigène et l'huile qu'ils contiennent sont inflammables. Les fuites de fluide frigorigène ou d'huile peuvent s'enflammer en cas de concentration élevée et de contact avec une source de chaleur externe.

Lors de la mise au rebut, assurez-vous que le circuit de refroidissement n'est pas endommagé. Vous éviterez ainsi toute fuite incontrôlée de fluide frigorigène (indications sur la plaque signalétique) et d'huile.

▶ Les projections d'agent réfrigérant peuvent provoquer des lésions oculaires ! N'endommagez aucune partie du circuit de refroidissement :

- en perçant les tubulures de l'évaporateur qui contiennent de l'agent réfrigérant,
- en pliant les conduites rigides,
- ou en rayant le revêtement de surface.

Prescriptions de sécurité et mises en garde

Symbole sur le compresseur (selon modèle)

Cette remarque est uniquement significative pour le recyclage. Il n'y a aucun danger en fonctionnement normal.



► L'huile dans le compresseur peut être mortelle en cas d'ingestion et de pénétration dans les voies respiratoires.

Votre contribution à la protection de l'environnement

Mise au rebut de l'emballage

Nos emballages sont simples d'utilisation et protègent votre appareil des dommages qui peuvent survenir pendant le transport. Les matériaux d'emballage ont été sélectionnés d'après des critères environnementaux et de facilité d'élimination ; ils sont généralement recyclables.

En participant au recyclage de vos emballages, vous contribuez à économiser les matières premières. Utilisez les collectes de matières recyclables spécifiques aux matériaux et les possibilités de retour. Les emballages de transport sont repris par votre revendeur Miele.

Mise au rebut de l'ancien appareil

Les appareils électriques et électroniques contiennent souvent des matériaux précieux. Cependant, ils contiennent également certains mélanges, substances et pièces nocives nécessaires à leur bon fonctionnement et à leur sécurité. Si vous déposez ces appareils usagés avec vos ordures ménagères ou les manipulez de manière non conforme, vous risquez de nuire à la santé des personnes et à l'environnement. Ne jetez jamais vos anciens appareils avec vos ordures ménagères.



Veillez à ce que votre appareil de froid ne soit pas endommagé avant d'être mis au rebut conformément aux normes environnementales.

On évitera ainsi que le fluide frigorigène contenu dans le circuit de refroidissement et l'huile contenue dans le compresseur ne soient libérés dans l'environnement.

Au lieu de cela, rapportez vos appareils dans un point de collecte officiel spécialement dédié à la récupération et au recyclage des appareils électriques et électroniques, mis à disposition gratuitement par votre commune, municipalité, revendeur, ou chez Miele. Vous êtes légalement responsable de la suppression des éventuelles données à caractère personnel figurant sur l'ancien appareil à éliminer. Vous êtes dans l'obligation de retirer, sans les détruire, les piles et accumulateurs usagés non fixés à votre appareil, ainsi que les lampes qui peuvent être retirées sans être endommagées. Rapportez-les dans un point de collecte spécialement dédié à leur élimination, où ils peuvent être remis gratui-

tement. Veillez, en attendant l'évacuation de l'appareil, à tenir celui-ci hors de portée des enfants.

Durabilité et protection de l'environnement

Économisez de l'énergie ...

Lieu d'installation

L'appareil de froid doit refroidir plus souvent à des températures ambiantes plus élevées et utilise plus d'énergie dans le processus. Par conséquent :

- Placez l'appareil de froid dans une pièce bien ventilée.
- Éloignez l'appareil de froid d'une source de chaleur (résistance, cuisinière).
- Protégez l'appareil de froid de la lumière directe du soleil.
- Veillez à ce que la température ambiante idéale se situe autour de 20 °C.
- Maintenez les ouvertures d'aération libres et enlevez régulièrement la poussière des ouvertures d'aération.
- Dépoussiérez le compresseur et la grille métallique (échangeur thermique) situés à l'arrière de l'appareil de froid au moins une fois par an.

Régler la température

Plus la température réglée est basse, plus la consommation d'énergie est élevée. Les réglages suivants sont conseillés :

- Zone de congélation -18 °C

Utilisation

La consommation d'énergie est augmentée par l'apport de chaleur et la circulation d'air entravée. Par conséquent :

- N'ouvrez jamais la ou les portes de l'appareil plus longtemps que nécessaire. Un bon rangement des aliments aide à s'orienter.
- Refermez bien la/les porte(s) de l'appareil après ouverture.
- Laissez refroidir les aliments chauds et les boissons avant de les ranger dans l'appareil de froid.
- Rangez les aliments bien emballés ou bien couverts.
- Ne surchargez pas les compartiments, afin que l'air puisse circuler.
- Conservez l'agencement des tiroirs et des tablettes de la sortie d'usine.

Durabilité et protection de l'environnement

- Vérifiez lors de la mise en réfrigération des aliments que les fentes du ventilateur ne sont pas recouvertes.

Présentation

Description de l'appareil

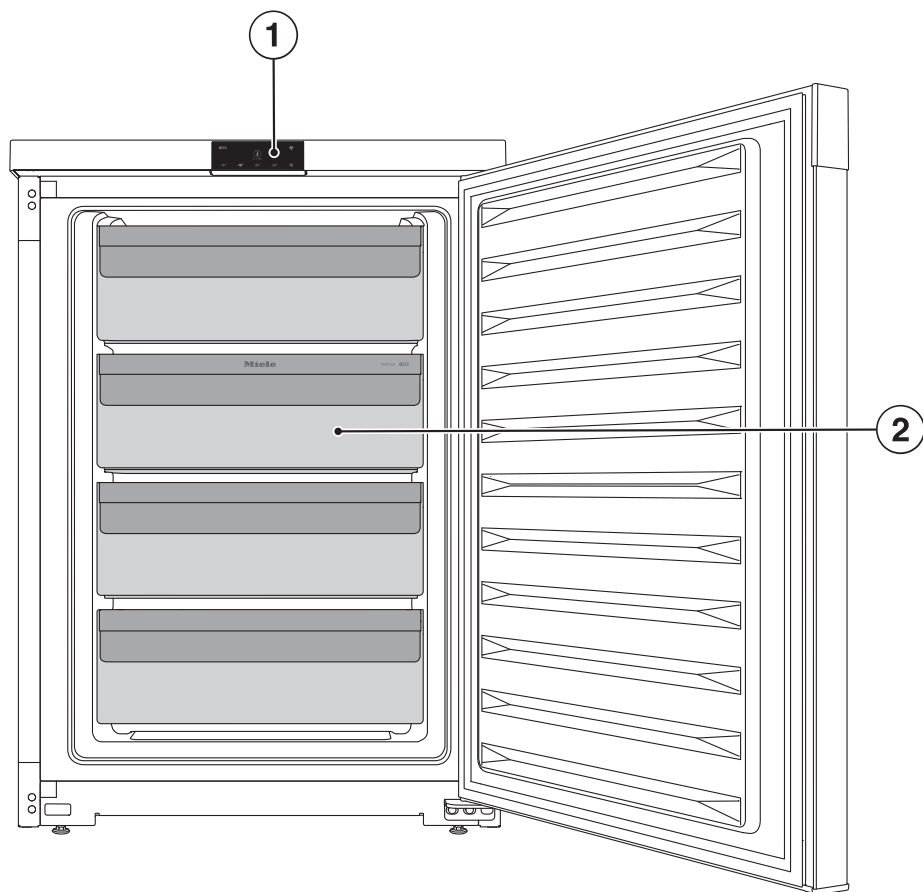

① Écran

② Tiroir de congélation

Écran

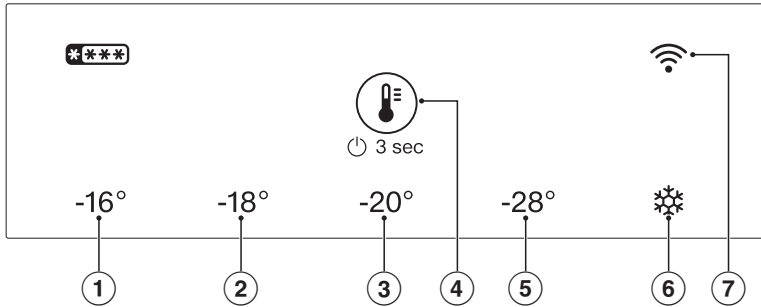



- ① LED -16 °C
(sous-menu : verrouillage)
- ② LED -18 °C
(sous-menu : mode Shabbat)
- ③ LED -20 °C
(sous-menu :
retour aux réglages d'usine)
- ④ Symbole de commande
- ⑤ LED -28 °C
(sous-menu : dégivrage manuel)
- ⑥ SuperFrost
- ⑦ LED Wi-Fi

Les objets pointus ou tranchants, tels que des crayons ou des stylos, peuvent rayer l'écran. Effleurez l'écran uniquement avec les doigts. Si votre doigt est froid, il est possible que l'écran ne réagisse pas.

Présentation

Commande de l'appareil de froid via l'écran

- Touchez le symbole  pendant trois secondes pour mettre en marche l'appareil de froid.
- Touchez brièvement le symbole  plusieurs fois de suite pour activer les LED du menu principal et du sous-menu.

La LED de la température ou de la fonction sélectionnée s'allume.



- Touchez le symbole  pendant sept secondes, puis passez du menu principal au sous-menu.

Après cinq secondes sans sélection d'une fonction, l'affichage revient au menu principal.

Lors de la sélection d'une fonction dans le sous-menu, la LED correspondante s'allume.

- Appuyez sur le symbole  pendant trois secondes pour quitter le sous-menu et revenir au menu principal.

Principe de fonctionnement

La commande de l'appareil de froid s'effectue via le symbole  sur l'écran. Ce symbole permet de passer du menu principal au sous-menu et de naviguer dans les deux menus. La durée du contact avec le symbole  est déterminante pour le choix.

Appui bref du symbole

En touchant brièvement le symbole , vous pouvez naviguer dans le menu principal et le sous-menu jusqu'à ce qu'atteindre la température ou la fonction souhaitée.

Appui du symbole pendant trois secondes

Si vous touchez le symbole  pendant trois secondes, l'état dans lequel se trouve l'appareil de froid a une importance.

Un appareil éteint sera allumé. Un appareil dans le menu principal sera désactivé. Un appareil dans le sous-menu passera au menu principal. Une fonction active est désactivée.

Appui du symbole pendant sept secondes

Si vous touchez le symbole  pendant sept secondes dans le menu principal, le sous-menu s'ouvre. Vous êtes dans le sous-menu lorsque les cinq LED s'allument simultanément. Si aucune fonction n'est sélectionnée dans les cinq secondes, l'affichage revient au menu principal.



Menu principal

Dans le menu principal, vous pouvez choisir entre cinq réglages, à savoir les températures -16 °C, -18 °C, -20 °C et -28 °C ainsi que la fonction SuperFrost .

Sous-menu

Dans le sous-menu, vous pouvez sélectionner quatre fonctions, à savoir la fonction de verrouillage sur la LED -16 °C, le mode Shabbat sur la LED -18 °C, la réinitialisation aux réglages d'usine sur la LED -20 °C et le dégivrage manuel sur la LED -28 °C.

Mode veille de l'écran

Le mode veille s'enclenche lorsque le symbole  du menu principal n'a pas été touchée pendant dix secondes. Cela permet d'éviter un dérèglement accidentel de la température. Pour sortir du mode veille, il suffit d'appuyer brièvement sur le symbole .

Affichages LED

Les LED peuvent être allumées ou clignotantes et indiquent ainsi un état de l'appareil. Si la LED est allumée, la température est sélectionnée ou la fonction est active. Une LED clignotante indique une panne de courant ou une alarme de température jusqu'à ce que la température réglée soit atteinte. Si plusieurs LED clignotent en même temps, cela signifie qu'une erreur s'est produite. Si le symbole  clignote, la connexion Wi-Fi peut être établie ou l'appareil est en train de se connecter.

Présentation

Sécurité

Fonction de verrouillage

La fonction de verrouillage activée protège contre l'arrêt involontaire de l'appareil de froid et contre les réglages involontaires effectués par des personnes non autorisées, par exemple des enfants.

La fonction Verrouillage se trouve dans le sous-menu sur la LED -16 °C.

Alarme de température

L'appareil de froid est équipé d'une alarme de température pour éviter que la température dans la zone de congélation n'augmente sans que l'on s'en aperçoive.

Si la température atteint une plage de température trop chaude, les cinq LED clignotent.

De plus, un signal sonore retentit jusqu'à ce que l'état d'alarme se termine ou jusqu'à ce que le signal sonore soit interrompu. L'éclairage intérieur clignote.

Le moment où une plage de température est reconnue comme trop chaude dépend de la température réglée.

Le signal sonore et visuel se déclenche entre autres dans les cas suivants :

- si vous allumez l'appareil de froid mais que la température dans la zone de congélation s'écarte trop de la température programmée ;
- lorsque trop d'air chaud pénètre à l'intérieur de l'appareil lorsque vous rangez ou sortez des aliments congelés ;
- lorsque vous congelez de grandes quantités d'aliments ;
- lorsque vous congelez des aliments encore chauds ;
- lorsqu'une panne de courant est survenue ;
- lorsque l'appareil de froid est défectueux.

Désactiver le signal sonore avant résolution

Avant de désactiver l'alarme de température, il faut déterminer et éliminer la cause de l'alarme.

Si le signal sonore vous gêne, vous pouvez le désactiver avant qu'il ne s'arrête de lui-même.

- Appuyez brièvement sur .

La LED de la température précédemment réglée clignote une fois par seconde jusqu'à ce que la température soit atteinte.

- Vérifiez si les aliments sont déjà partiellement, voire entièrement décongelés. Si tel est le cas, faites cuire ou rôtir les aliments avant de les recongeler.

Alarme de porte

L'appareil de froid est équipé d'une alarme de porte afin d'éviter une déperdition énergétique lorsque la porte est ouverte et pour protéger les aliments stockés des effets de la chaleur.

Si la porte de l'appareil reste ouverte pendant une période prolongée, un signal sonore d'avertissement retentit et l'éclairage intérieur pulse.

Dès que la porte de l'appareil est refermée, le signal sonore s'arrête.

Arrêt prématuré de l'alarme de porte

- Appuyez brièvement sur .

Le signal sonore s'arrête.

Si la porte de l'appareil n'est pas fermée, le signal d'avertissement se répète après un court instant.

Alarme de panne de courant

L'appareil de froid est équipé d'une alarme de coupure de courant afin que la température dans la zone de congélation n'augmente pas sans que l'on s'en aperçoive suite à une coupure de courant.

Si une panne de courant s'est produite et que la température atteint de ce fait une plage de température trop chaude, les cinq LED clignotent.

De plus, un signal sonore retentit jusqu'à ce que l'état d'alarme se termine ou jusqu'à ce que le signal sonore soit interrompu. L'éclairage intérieur clignote.

Le moment où une plage de température est reconnue comme trop chaude dépend de la température réglée.

Désactivation prématurée de l'alarme de panne de courant

Si le signal sonore vous gêne, vous pouvez le désactiver avant qu'il ne s'arrête de lui-même.

- Appuyez brièvement sur .

La LED de la température précédemment réglée clignote **une fois par seconde**, jusqu'à ce que la température soit atteinte, si la température de congélation était inférieure à -9 °C pendant la panne de courant.

La LED de la température précédemment réglée clignote **deux fois par seconde**, jusqu'à ce que la température soit atteinte, si la température de congélation est montée au-dessus de -9 °C pendant la panne de courant.

- Vérifiez si les aliments sont déjà partiellement, voire entièrement décongelés. Si tel est le cas, faites cuire ou rôtir les aliments avant de les recongeler.

Mise en réseau

Votre appareil de froid est équipé d'un module Wi-Fi intégré. Le module Wi-Fi permet la connexion réseau à votre réseau domestique et l'utilisation de l'application Miele sur un terminal mobile.

Une fois votre appareil de froid connecté via Wi-Fi, la connexion est automatiquement rétablie à chaque allumage.

Assurez-vous que le signal de votre réseau Wi-Fi est suffisamment fort sur le lieu d'installation de votre appareil de froid.

En connectant l'appareil de froid à votre réseau Wi-Fi, la consommation d'énergie augmente, même si l'appareil est arrêté.

Présentation

Smart Extras via l'application Miele*

La mise en réseau via l'application Miele vous permet d'accéder à de nombreuses options intelligentes, entre autres :

- appeler des informations sur l'état,
- profiter de fonctions supplémentaires utiles,
- maintenir l'appareil de froid à la pointe du développement Miele par le biais de mises à jour logicielles.

Vous trouverez plus de détails sur les Smart Extras sur le site Internet de Miele, dans l'App Store® d'Apple ou dans le Google Play Store™.

* Offre numérique supplémentaire de Miele & Cie. KG. Les fonctionnalités peuvent varier selon le modèle et le pays. Vous devez accepter les conditions générales de vente et les informations sur la protection des données pour les produits et services numériques de Miele dans l'application Miele. Miele se réserve le droit de modifier ou d'interrompre les offres numériques à tout moment.

Fonctions de l'appareil

SuperFrost ❄

Lorsque la fonction SuperFrost ❄ est activée, l'appareil de froid atteint très rapidement la valeur la plus froide (en fonction de la température ambiante). L'appareil de froid fonctionne à la puissance frigorifique maximale et la température baisse. Sélectionnez cette fonction avant de congeler des aliments frais. Vos aliments congèleront rapidement et conserveront ainsi leur valeur nutritive, leur teneur en vitamines, leur aspect naturel et leur saveur.

La fonction SuperFrost ❄ doit être enclenchée env. **six heures avant de déposer** les aliments à congeler. Si vous voulez utiliser la **capacité maximale de congélation**, la fonction SuperFrost ❄ doit être enclenchée **24 heures à l'avance**.

La fonction SuperFrost ❄ se désactive automatiquement après 65 heures maximum. La durée jusqu'à la désactivation de la fonction dépend de la quantité d'aliments frais déposés.

Mode Shabbat

Cet appareil de froid dispose du mode Shabbat pour respecter les traditions religieuses.

Si le mode Shabbat est activé, les éléments suivants seront désactivés :

- l'éclairage intérieur lorsque la porte de l'appareil est ouverte
- tous les signaux sonores et visuels
- l'affichage de la température
- la connexion Wi-Fi
- toutes les fonctions à l'écran sauf le mode Shabbat

Toutes les autres fonctions ayant été activées auparavant restent activées.

Le mode Shabbat se désactive automatiquement au bout de 80 heures environ.

Après une coupure de courant, l'appareil revient en mode Shabbat.

La fonction mode Shabbat se trouve dans le sous-menu sur la LED -18 °C.

Réglages d'usine

Vous pouvez réinitialiser ici l'appareil de froid aux réglages d'usine. La connexion Wi-Fi est également réinitialisée.

Conseil : Cela est recommandé si vous vous débarrassez de votre appareil de froid, si vous le vendez ou si vous mettez en service un appareil de froid d'occasion.

La fonction Réglages d'usine se trouve dans le sous-menu sur la LED -20 °C.

Dégivrage manuel

Cette fonction permet de dégivrer manuellement l'appareil. Pendant ce temps, toutes les fonctions sont bloquées, sauf la fonction Annuler le dégivrage manuel.

La fonction Dégivrage manuel se trouve dans le sous-menu sur la LED -28 °C.

Mode expo

Le mode expo permet aux revendeurs de présenter l'appareil de froid sans activer la production de froid. Ce réglage n'a aucune utilité pour les particuliers.

Accessoires disponibles en option

Conçus spécialement pour l'appareil frigorifique, des accessoires et des produits de nettoyage et d'entretien sont disponibles dans le gamme de produits Miele.

Des produits spécialement adaptés à votre appareil de froid, par ex. des produits d'entretien pour appareils et des accessoires, sont disponibles dans le shop en ligne Miele, auprès du service après-vente Miele ou chez votre revendeur Miele.

Pour accéder au shop en ligne Miele, cliquez sur le QR code suivant :



Accessoires disponibles en option

Conçus spécialement pour l'appareil frigorifique, des accessoires et des produits de nettoyage et d'entretien sont disponibles dans la gamme de produits Miele.

Des produits spécialement adaptés à votre appareil de froid, par ex. des produits d'entretien pour appareils et des accessoires, sont disponibles dans le shop en ligne Miele, auprès du service après-vente Miele ou chez votre revendeur Miele.

Pour accéder au shop en ligne Miele, cliquez sur le QR code suivant :



Avant la première utilisation

- Retirez tous les matériaux d'emballage et les films de protection.
- Nettoyez l'intérieur de l'appareil et les accessoires (voir chapitre "Nettoyage et entretien").

Raccorder l'appareil de froid

- Raccordez l'appareil au réseau électrique, comme indiqué au chapitre "Raccordement électrique".

Mise en marche et arrêt de l'appareil

Mise en marche de l'appareil de froid

- Appuyez sur le symbole  pendant trois secondes jusqu'à ce qu'un signal sonore retentisse.

L'appareil de froid commence à produire du froid et l'éclairage intérieur s'allume chaque fois que la porte de l'appareil est ouverte.

L'appareil de froid se met sur la température prééglée.

Lors de la première mise en service ou si l'appareil n'était pas connecté au Wi-Fi auparavant, la connexion est possible pendant plusieurs minutes.

Si l'appareil était déjà connecté au réseau Wi-Fi, il se connecte automatiquement.

Pour que la température soit suffisamment basse, laissez l'appareil de froid descendre en température pendant quelques heures avant de le remplir pour la première fois.

Mise hors service de l'appareil de froid

Vous êtes dans le menu principal.

- Appuyez sur le symbole  pendant trois secondes jusqu'à ce qu'un signal sonore retentisse.

Les LED de l'écran ne s'allument plus, l'éclairage intérieur est éteint et l'appareil ne refroidit plus.

Attention : l'appareil de froid n'est pas déconnecté du réseau lorsqu'il est éteint.

En cas d'absence prolongée

En cas d'arrêt prolongé de l'appareil de froid, de la moisissure risque de se former si la porte de l'appareil reste fermée et si l'appareil n'a pas été nettoyé.

Nettoyez impérativement l'appareil de froid avant une absence prolongée.

Si l'appareil de froid doit rester longtemps sans fonctionner, respectez les consignes suivantes :

- Éteignez l'appareil de froid.
- Débranchez la fiche secteur de l'appareil ou désactivez le(s) disjoncteur(s) de l'installation électrique.
- Nettoyez l'appareil frigorifique et laissez les portes de l'appareil ouvertes afin d'aérer suffisamment et d'éviter ainsi la formation de mauvaises odeurs.

Conditions pour la mise en réseau

Les conditions suivantes doivent être remplies pour la mise en réseau :

Mise en service

1. Un réseau domestique est disponible sur le lieu d'installation. Munissez-vous du mot de passe du réseau Wi-Fi.
2. L'application Miele est installée sur un terminal mobile.
3. Vous disposez d'un compte utilisateur dans l'application Miele.



Application Miele

Vous pouvez télécharger gratuitement l'application Miele depuis l'Apple App Store® ou depuis Google Play Store™.



Activation de la connexion Wi-Fi

La connexion au Wi-Fi est désactivée en usine. Le symbole  est sombre.

- Touchez le symbole  pendant trois secondes pour arrêter l'appareil de froid.
- Touchez ensuite le symbole  pendant trois secondes pour mettre en marche l'appareil de froid.

Sur l'écran, le symbole  clignote pendant plusieurs minutes. Vous pouvez à ce moment-là connecter l'appareil au réseau Wi-Fi. Si le délai de connexion n'est pas suffisant, éteignez à nouveau l'appareil et rallumez-le.

Dès que la connexion est établie, le symbole  s'allume.

Réglage de la température

Vous êtes dans le menu principal.

- Touchez le symbole  brièvement l'un après l'autre jusqu'à ce que vous atteigniez la LED de la température souhaitée.



Risque sanitaire en raison de consommation d'aliments impropres à la consommation.



Une température de **-18 °C** est prééglée.

Notez qu'à une température plus chaude, la durée de conservation des aliments est réduite.

Une température de **-18 °C** est nécessaire pour congeler des aliments frais.



Avec une température constante de la zone de congélation de -18 °C et une hygiène appropriée, la durée maximale de stockage des aliments peut être utilisée et le gaspillage de nourriture est évité.

Activation du SuperFrost

La fonction SuperFrost  doit être enclenchée env. **six heures avant de déposer** les aliments à congeler. Si vous voulez utiliser la **capacité maximale de congélation**, la fonction SuperFrost  doit être enclenchée **24 heures à l'avance**.

Vous **n'avez pas** besoin d'activer la fonction SuperFrost

- si vous déposez dans l'appareil des produits déjà surgelés,
- si vous déposez 2 kg d'aliments maximum par jour.

- Touchez le symbole  brièvement l'un après l'autre, jusqu'à atteindre la LED .

La LED  s'allume en orange.

Désactivation du SuperFrost

La fonction SuperFrost  se désactive automatiquement après 65 heures maximum. La température se règle sur la valeur précédemment définie.

Pour économiser de l'énergie, vous pouvez désactiver vous-même la fonction SuperFrost de manière anticipée, dès que les aliments sont suffisamment froids, en réglant une température.

- Touchez le symbole  brièvement l'un après l'autre jusqu'à ce que vous ayez atteint la température souhaitée.

SuperFrost est désactivé et la LED  ne s'allume plus en orange.

Utilisation

Congélation et stockage d'aliments frais

Que se passe-t-il lors de la congélation de produits frais ?

 Risque sanitaire dû à la consommation d'aliments impropres à la consommation.

Si la température est remontée au-dessus du seuil des -18 °C pendant une durée prolongée, vos produits surgelés peuvent commencer à décongeler. Par conséquent, la durée de conservation est réduite.

Vérifiez que vos produits surgelés n'ont pas commencé à décongeler. Si tel est le cas, consommez-les au plus vite ou faites-les cuire ou rôtir avant de les recongeler.

Les produits frais doivent être congelés aussi rapidement que possible afin qu'ils conservent leur valeur nutritive, leur teneur en vitamines, leur aspect naturel et leur saveur.

Si les produits sont congelés rapidement, le liquide a moins de temps pour s'échapper des cellules et passer dans les cavités. Les cellules se contractent bien moins. Lors de la décongélation, la faible quantité de liquide qui est passée dans les cavités peut revenir dans les cellules, et la perte de jus est moindre. Ainsi, seule une petite flaque d'eau se forme.

Capacité maximale de congélation

Pour garantir que les aliments soient congelés à cœur le plus rapidement possible, la capacité de congélation maximale ne doit pas être dépassée. La capacité de congélation maximale en 24 heures est indiquée sur la plaque signalétique "Capacité de congélation ...kg/24 h".

Conservation des produits surgelés

- Pour conserver des produits surgelés vendus dans le commerce, contrôlez lors de l'achat dans le magasin :
 - que l'emballage ne présente aucun dommage ;
 - la date limite de conservation ;
 - la température intérieure du bahut de congélation du magasin doit être de -18 °C ou inférieure.
- Transportez si possible les aliments congelés dans un sac isotherme et stockez-les rapidement dans l'appareil de réfrigération.

Congélation de produits frais

Ne convient pas à la congélation

Notez que certains aliments ne sont pas adaptés à la congélation. Il s'agit, par exemple, de légumes qui sont généralement consommés crus, comme la laitue ou les radis.

À respecter avant le stockage

- Si vous devez congeler plus de 2 kg de produits frais, activez la fonction SuperFrost ❄ six heures avant de ranger les aliments.
- Si vous devez congeler une plus grande quantité de produits frais, activez la fonction SuperFrost ❄ au moins 24 heures avant de ranger les aliments.

Les aliments déjà congelés disposeront ainsi d'une réserve de froid.

- Ne congélez que des produits frais et parfaitement sains.

Conseil : Pour préserver la couleur, le goût, l'arôme et la vitamine C de vos légumes, blanchissez-les avant de les congeler. Pour ce faire, faites cuire vos légumes, portion par portion, à l'eau bouillante pendant deux à trois minutes. Puis sortez les légumes de l'eau bouillante et refroidissez-les rapidement sous l'eau froide. Pour finir, égouttez les légumes.

Emballer les aliments à congeler

- Portionnez les aliments à congeler.

Conseil : Pour éviter les brûlures de congélation, choisissez un emballage approprié (comme les boîtes de congélation).

- Faites sortir l'air de l'emballage et fermez bien le sachet.
- Inscrivez le contenu et la date de congélation sur l'emballage.

Ranger les aliments à congeler

 Risque de dommages dû à des charges trop lourdes.

Une charge trop lourde peut endommager le tiroir de congélation/la tablette en verre.

Respectez la charge maximale : tiroir de congélation sur le fond de l'appareil ou tablette en verre = 13 kg

Les aliments à congeler ne doivent pas entrer en contact avec des aliments déjà congelés afin d'éviter que ces derniers ne commencent à décongeler.

- Veillez à ce que les emballages soient bien secs pour éviter une congélation en bloc.

Pour garantir que les aliments se congèlent rapidement à cœur, ne dépassez pas les tailles d'emballage suivantes :

- Fruits et légumes max. 1 kg
- Viande max. 2,5 kg

Utilisation

– Petite quantité d'aliments à congeler

- Disposez les aliments à congeler à plat sur le fond des tiroirs de congélation **supérieurs** afin que la congélation à cœur se fasse le plus rapidement possible.

– VarioRoom : congeler une grande quantité de produits

- Ne dépassez pas la quantité maximale d'aliments congelés autorisée (voir les indications sur la plaque signalétique).

Si les fentes du ventilateur sont encombrées, la performance de refroidissement est réduite et la consommation d'énergie augmente.

Vérifiez lors de la mise en congélation que les fentes du ventilateur ne sont pas recouvertes.

- Sortez les tiroirs de congélation supérieurs.
- Répartissez les produits sur les tablettes en verre supérieures, de sorte que les aliments congèlent à cœur aussi vite que possible.

Conseil : Vous pouvez agrandir la zone de congélation de manière flexible. Pour stocker des produits surgelés de grande taille tels qu'une dinde ou du gibier, vous pouvez retirer les tiroirs de congélation supérieurs et les tablettes en verre se trouvant entre les tiroirs de congélation.

À respecter après la congélation

- Désactivez la fonction SuperFrost ❄.
- Déposez les aliments congelés dans les tiroirs de congélation et réinsérez les tiroirs.

Rafraîchir rapidement les boissons

- Si vous placez des bouteilles dans la zone de congélation pour les refroidir plus rapidement, enlevez-les **au bout d'une heure maximum**. Sinon les bouteilles pourraient éclater.

Préparer les glaçons

- Remplissez le bac à glaçons aux trois quarts avec de l'eau et posez-le sur le fond du compartiment de congélation.
- Pour décoller le bac à glaçons, utilisez un objet émoussé, comme le manche d'une cuillère.

Conseil : Les glaçons se décollent facilement du bac si vous placez ce dernier quelques secondes sous l'eau courante.

Activation de la fonction de verrouillage

L'appareil de froid est allumé.

- Appuyez sur le symbole  jusqu'à ce qu'un double signal sonore retentisse au bout de sept secondes.

Les cinq LED s'allument simultanément. Vous êtes dans le sous-menu. Après cinq secondes sans sélection d'une fonction, l'affichage revient au menu principal.

- Touchez plusieurs fois brièvement le symbole  jusqu'à atteindre la LED -16 °C.

La LED -16 °C s'allume et le verrouillage est activé.

Désactivation de la fonction de verrouillage

- Appuyez sur le symbole  pendant trois secondes jusqu'à ce qu'un signal sonore retentisse.

La fonction de verrouillage est désactivée. Vous êtes de nouveau dans le menu principal.

Activation du mode Shabbat

L'appareil de froid est allumé.

Lorsque le mode Shabbat est activé, vous ne pouvez pas effectuer de réglage sur votre appareil de froid.

- Appuyez sur le symbole  jusqu'à ce qu'un double signal sonore retentisse au bout de sept secondes.

Les cinq LED s'allument simultanément. Vous êtes dans le sous-menu. Après cinq secondes sans sélection d'une fonction, l'affichage revient au menu principal.

- Touchez plusieurs fois brièvement le symbole  jusqu'à atteindre la LED -18 °C.

La LED -18 °C s'allume et le mode Shabbat est activé.

La signalisation sonore et visuelle étant désactivée, vous devez contrôler que la porte est bien fermée.

 Risque sanitaire dû à la consommation d'aliments impropres à la consommation.

Si une panne d'électricité survient pendant le mode Shabbat, les aliments peuvent être exposés à des températures élevées pendant un certain temps. Par conséquent, la durée de conservation est réduite.

Si une panne d'électricité survient en mode Shabbat, contrôlez la qualité des aliments.

Désactivation du mode Shabbat

Le mode Shabbat se désactive automatiquement au bout de 80 heures environ.

Vous pouvez également désactiver prématurément la fonction mode Shabbat.

- Appuyez sur le symbole  pendant trois secondes jusqu'à ce qu'un signal sonore retentisse.

Le mode Shabbat est désactivé. Vous êtes de nouveau dans le menu principal.

L'éclairage intérieur est activé. La LED de la température précédemment réglée s'allume. L'appareil se connecte au Wi-Fi s'il était auparavant connecté au Wi-Fi. S'il n'était pas connecté au Wi-Fi auparavant,

Ajustement des réglages

ravant, le symbole  clignote pendant plusieurs minutes. Pendant ce temps, une connexion est possible.

Réinitialisation aux réglages d'usine

- Appuyez sur le symbole  jusqu'à ce qu'un double signal sonore retentisse au bout de sept secondes.

Les cinq LED s'allument simultanément. Vous êtes dans le sous-menu. Après cinq secondes sans sélection d'une fonction, l'affichage revient au menu principal.



- Touchez plusieurs fois brièvement le symbole  jusqu'à atteindre la LED -20 °C.

La LED -20 °C s'allume et tous les réglages sont réinitialisés aux réglages d'usine. L'appareil est redémarré.

La LED de la température réglée en usine à -18 °C s'allume. La LED Wi-Fi  clignote pendant plusieurs minutes. Pendant ce temps, une connexion est possible.

Activation de la connexion Wi-Fi

La connexion au Wi-Fi est désactivée en usine. Le symbole  est sombre.

- Touchez le symbole  pendant trois secondes pour arrêter l'appareil de froid.
- Touchez ensuite le symbole  pendant trois secondes pour mettre en marche l'appareil de froid.

Sur l'écran, le symbole  clignote pendant plusieurs minutes. Vous pouvez à ce moment-là connecter l'appareil au réseau Wi-Fi. Si le délai de connexion n'est pas suffisant, éteignez à nouveau l'appareil et rallumez-le.

Dès que la connexion est établie, le symbole  s'allume.

Désactivation de la connexion Wi-Fi

Pour désactiver la connexion Wi-Fi, vous devez réinitialiser l'appareil aux réglages d'usine.

- Appuyez sur le symbole  jusqu'à ce qu'un double signal sonore retentisse au bout de sept secondes.

Les cinq LED s'allument simultanément. Vous êtes dans le sous-menu. Après cinq secondes sans sélection d'une fonction, l'affichage revient au menu principal.



- Touchez plusieurs fois brièvement le symbole  jusqu'à atteindre la LED -20 °C.

La LED -20 °C s'allume et tous les réglages sont réinitialisés aux réglages d'usine. L'appareil est redémarré.

Sur l'écran, le symbole  clignote pendant plusieurs minutes. Après ce délai, la connexion est désactivée.

Réinitialisez la configuration du réseau si vous éliminez votre appareil de froid, si vous le vendez ou si vous mettez un appareil d'occasion en service. Toutes les données personnelles seront effacées de l'appareil de froid. Par ailleurs, un précédent propriétaire ne pourra plus accéder à l'appareil.



Activation du mode Expo

- Touchez le symbole  pendant trois secondes pour arrêter l'appareil.
- Appuyez sur le symbole  pendant dix secondes jusqu'à ce qu'un signal sonore retentisse.

- Effleurez le symbole  cinq fois.

Toutes les LED s'allument deux fois brièvement au bout de deux secondes. Le mode Expo est activé.

Désactivation du mode Expo

- Touchez le symbole  pendant trois secondes pour arrêter l'appareil.
- Appuyez sur le symbole  pendant dix secondes jusqu'à ce qu'un signal sonore retentisse.
- Effleurez le symbole  cinq fois.

Toutes les LED s'allument brièvement quatre fois au bout deux secondes. L'écran est sombre. Le mode Expo est désactivé.

Après avoir désactivé le mode Expo, l'appareil est réinitialisé aux réglages d'usine.

Sortie du mode Service

Si vous avez accédé au mode Service par erreur, vous pouvez facilement le quitter. La LED Wi-Fi et la LED  clignotent simultanément.

- Attendez cinq minutes ou touchez le symbole  pendant trois secondes pour quitter le mode Service.

Nettoyage et entretien

La plaque signalétique apposée à l'intérieur de l'appareil de froid ne doit pas être enlevée. Elle vous sera utile en cas de panne.

Veuillez vous assurer que l'eau ne pénètre pas dans l'électronique ni dans l'éclairage.

 Risque de dommages en cas de pénétration d'humidité.
La vapeur d'un nettoyeur vapeur peut endommager les plastiques et les composants électriques.
N'utilisez pas de nettoyeur à vapeur pour le nettoyage de l'appareil de froid.

Conseils concernant les détergents

A l'intérieur de l'appareil, n'utilisez que des produits de nettoyage et d'entretien qui ne présentent aucun risque pour les aliments.

Pour éviter d'endommager les surfaces, **ne les nettoyez pas** avec :

- des produits nettoyants à base de soude, d'ammoniaque, d'acide ou de chlorure
- des détergents anticalcaires
- des détergents abrasifs comme la poudre, la crème à récurer ou les pierres à nettoyer
- des détergents contenant des solvants
- des nettoyants inox
- des nettoyants pour lave-vaisselle
- des décapants pour four
- des nettoyants pour le verre

- des éponges abrasives ou des brosses dures comme des grattoirs
- des gommes détachantes
- des racloirs à lame aiguisée

Pour le nettoyage, nous vous conseillons d'utiliser une éponge propre avec de l'eau tiède additionnée d'un peu de produit vaisselle.

Préparation de l'appareil de froid au nettoyage

- Désactivez l'appareil de froid.
- Sortez les aliments de l'appareil de froid et conservez-les dans un endroit frais.
- Retirez toutes les autres pièces amovibles pour les nettoyer.

Nettoyer l'intérieur de l'appareil

Nettoyez l'appareil régulièrement, au moins une fois par mois.

Si les salissures ne sont pas nettoyées rapidement, elles peuvent s'incruster avec le temps.

Les surfaces sont susceptibles de se décolorer ou de s'altérer.

Il est préférable d'éliminer immédiatement les salissures.

- Nettoyez l'**intérieur** à l'aide d'une éponge propre, d'eau tiède et d'un peu de liquide vaisselle.
- Rincez ensuite à l'eau claire, puis séchez le tout avec un chiffon doux.
- Pour assurer une ventilation suffisante de l'appareil de froid et éviter la formation d'odeurs, laissez l'appareil de froid ouvert pendant une courte période.

Nettoyer les accessoires à la main ou au lave-vaisselle

Les pièces suivantes doivent **uniquement** être lavées à la main :

- tous les tiroirs

Les éléments suivants sont **adaptés au lave-vaisselle** :

⚠ Risque de dommages dû aux températures élevées du lave-vaisselle.

Des éléments de l'appareil peuvent devenir inutilisables lors du nettoyage au lave-vaisselle à plus de 55 °C ; ils peuvent par ex. se déformer.

Pour les pièces lavables en machine, sélectionnez uniquement des programmes dont la température maximale est de 55 °C .

Les pièces en matière synthétique risquent, dans le lave-vaisselle, de se colorer au contact de colorants naturels contenus p. ex. dans les carottes, les tomates ou le ketchup. Ce phénomène de coloration n'affecte aucunement la qualité des pièces.

- le bac à glaçons
- les tablettes en verre

Retirer et démonter les accessoires pour le nettoyage

Retrait des tiroirs de congélation et des tablettes en verre

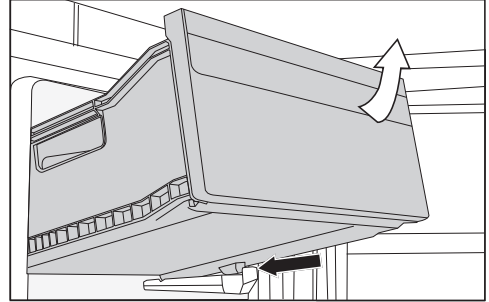

- Soulevez l'avant des tiroirs de congélation, puis retirez-les en les inclinant vers le haut.
- Retirez les tablettes en verre entre les tiroirs de congélation.

Mise en place des tablettes en verre et des tiroirs de congélation

- Faites glisser les tablettes en verre dans la zone de congélation.
- Placez les tiroirs de congélation dans la zone de congélation en les inclinant vers le haut.

Nettoyage de la façade et des parois latérales

Des dépôts déjà incrustés sont plus difficiles voire impossibles à retirer. Les surfaces sont susceptibles de se décolorer ou de s'altérer.

Nous vous conseillons d'éliminer les salissures présentes sur la façade et les parois latérales le plus vite possible.

Nettoyage et entretien

Toutes les surfaces sont sensibles aux rayures et risquent de se tacher ou de s'altérer au contact de produits de nettoyage inappropriés.

Veuillez consulter la section "Conseils pour l'entretien" au début du présent chapitre.

- Nettoyez les surfaces avec un carré vaisselle propre, du produit vaisselle et de l'eau chaude. Vous pouvez également utiliser un chiffon propre en microfibrés.
- Rincez ensuite à l'eau claire, puis séchez le tout avec un chiffon doux.

Nettoyer le joint de porte

 Risque de dommages dû à un nettoyage incorrect.

Si un corps gras est appliqué sur le joint de porte, il risque de devenir poreux.

N'appliquez aucun corps gras sur le joint de porte.

- Nettoyez régulièrement le joint de porte à l'eau claire et séchez-le ensuite avec un torchon.

Nettoyage des fentes d'aération et des prises d'air

Les dépôts de poussière augmentent la consommation d'énergie.

- Nettoyez régulièrement les fentes d'aération et les prises d'air à l'aide d'un pinceau ou de l'aspirateur (utilisez pour ce faire p. ex. la brosse à meuble des aspirateurs Miele).

Paroi arrière – nettoyer le compresseur et la grille métallique

Les dépôts de poussière augmentent la consommation d'énergie.

 Risque de dommages dû à un nettoyage incorrect.

Les câbles ou les autres composants peuvent être arrachés, pliés ou endommagés.

Nettoyez avec précaution le compresseur et la grille métallique.

Le compresseur et la grille métallique situés à l'arrière de l'appareil (échangeur thermique) doivent être dépoussiérés au moins une fois par an.

Après le nettoyage

- Fermez la porte de l'appareil.
- Remettez l'appareil de froid en marche.
- Enclenchez la fonction SuperFrost pour que l'appareil descende rapidement en température.
- Remplacez les tiroirs de congélation et les aliments dans l'appareil de froid aussitôt que la température a suffisamment baissé.
- Désactivez de nouveau la fonction SuperFrost.

Dégivrage

L'appareil frigorifique est équipé du système "NoFrost" grâce auquel il dégivre automatiquement.

L'humidité présente dans l'enceinte se dépose sur l'évaporateur, dégivre automatiquement de temps à autre et s'évapore.

Grâce au dégivrage automatique, le congélateur ne se remplit jamais de glace. Ce système n'entraîne en aucun cas la décongélation des aliments stockés dans l'appareil.

Lancement du dégivrage manuel

Cette fonction vous permet de lancer manuellement le cycle de dégivrage si, en raison d'une erreur, le dégivrage automatique ne fonctionne pas. Dans cette situation exceptionnelle, il est possible de démarrer le cycle de dégivrage manuellement.

La fonction se trouve dans le sous-menu sur la LED -28 °C.

- Appuyez sur le symbole  jusqu'à ce qu'un double signal sonore retentisse au bout de sept secondes.

Les cinq LED s'allument simultanément. Vous vous trouvez dans le sous-menu. Après cinq secondes sans sélection d'une fonction, l'affichage revient au menu principal.

- Touchez le symbole  brièvement l'un après l'autre, jusqu'à ce que vous atteigniez la LED -28 °C.

La LED -28 °C s'allume. Après cinq secondes, le cycle de dégivrage démarre. La LED -16 °C clignote jusqu'à la fin du dégivrage manuel. Pendant le dégivrage manuel, toutes les fonctions sont bloquées sauf "Annuler le dégivrage manuel". L'appareil continue ensuite à fonctionner normalement.

Annulation du dégivrage manuel

Le cycle de dégivrage se termine automatiquement. Pendant le dégivrage, il est possible de l'interrompre à tout moment.

- Effleurez le symbole  pendant trois secondes.

Le cycle de dégivrage est interrompu. L'appareil continue à fonctionner normalement et revient au menu principal. La LED de la température précédemment réglée s'allume.

Correction des problèmes

Vous pouvez remédier vous-même à la plupart des pannes et anomalies. Dans bon nombre de cas, vous économiserez ainsi du temps et de l'argent car vous n'aurez pas besoin de contacter le service après-vente.

Sur www.miele.ch/fr/support/customer-assistance vous trouverez des informations supplémentaires sur la manière de remédier vous-même aux pannes.



Afin d'empêcher toute déperdition de froid, évitez autant que possible d'ouvrir l'appareil frigorifique avant que la panne ne soit réparée.

Problème	Cause et dépannage
L'appareil ne produit pas de froid, l'éclairage intérieur ne fonctionne pas lorsque la porte est ouverte.	<p>L'appareil de froid n'est pas allumé. L'affichage de température sur le bandeau de commande n'indique aucune température.</p> <ul style="list-style-type: none">■ Allumez l'appareil de froid. <p>La fiche secteur n'est pas bien insérée dans la prise.</p> <ul style="list-style-type: none">■ Branchez la fiche secteur dans la prise. <p>Le(s) fusible(s) de l'installation domestique a/ont disjoncté. Il est possible que l'appareil de froid, la tension domestique ou un autre appareil soit défectueux.</p> <ul style="list-style-type: none">■ Contactez un électricien professionnel ou le service après-vente Miele.
L'appareil de froid ne produit pas de froid mais l'éclairage intérieur fonctionne lorsque la porte est ouverte.	<p>Le mode expo est activé. Il permet aux revendeurs de présenter l'appareil de froid sans qu'il ne produise de froid. Ce réglage n'a aucune utilité pour les particuliers.</p> <ul style="list-style-type: none">■ Désactivez le mode expo (voir chapitre "Ajustement des réglages", section "Désactivation du mode expo").
Le compresseur fonctionne en permanence.	<p>Il ne s'agit pas d'une anomalie. Pour économiser de l'énergie, le dispositif de réfrigération tourne au ralenti lorsque les besoins sont moindres. La durée de fonctionnement du compresseur augmente en conséquence.</p>

Correction des problèmes

Problème	Cause et dépannage
<p>Le compresseur se met en route de plus en plus souvent et de plus en plus longtemps, la température à l'intérieur de l'appareil de froid est trop basse.</p>	<p>Les fentes d'aération et de prise d'air sont obstruées ou poussiéreuses.</p> <ul style="list-style-type: none"> ■ Ne pas couvrir les fentes d'aération et de prise d'air. ■ Dépoussiérer régulièrement les fentes d'aération et de prise d'air.
	<p>La porte de l'appareil a été souvent ouverte ou de grandes quantités de produits viennent d'être entreposées ou congelées.</p> <ul style="list-style-type: none"> ■ Ouvrir uniquement la porte de l'appareil lorsque cela est nécessaire et aussi brièvement que possible. <p>Au bout d'un moment, la température requise se règle à nouveau automatiquement.</p>
	<p>La porte de l'appareil n'est pas correctement fermée. Il se peut qu'une épaisse couche de glace se soit déjà formée dans la zone de congélation.</p> <ul style="list-style-type: none"> ■ Fermez la porte de l'appareil. <p>Au bout d'un moment, la température requise se règle à nouveau automatiquement.</p> <p>Si une couche épaisse de glace s'est déjà formée, la puissance de réfrigération diminue, ce qui fait augmenter la consommation d'énergie.</p> <ul style="list-style-type: none"> ■ Dégivrez l'appareil de froid et nettoyez-le.
	<p>La température ambiante est trop élevée. Plus la température ambiante est élevée, plus le compresseur fonctionne longtemps.</p> <ul style="list-style-type: none"> ■ Suivre les indications du chapitre "Installation", section "Lieu d'installation".
	<p>La température à l'intérieur de l'appareil de froid est réglée à un niveau trop bas.</p> <ul style="list-style-type: none"> ■ Corriger le réglage de la température.
	<p>Une grande quantité d'aliments a été congelée en une seule fois.</p> <ul style="list-style-type: none"> ■ Suivez les indications du chapitre "Utilisation", sur le thème "Congélation et conservation".
	<p>La fonction SuperFrost ❄️ est encore activée.</p> <ul style="list-style-type: none"> ■ Pour économiser de l'énergie, désactivez la fonction SuperFrost ❄️ vous-même avant qu'elle ne se désactive automatiquement.







Correction des problèmes

Problème	Cause et dépannage
La température dans l'appareil de froid est trop élevée. Les aliments congelés (selon le modèle) risquent de décongeler.	Il ne s'agit pas d'une anomalie. La température réglée est trop élevée. <ul style="list-style-type: none"> ■ Corrigez le réglage de la température. ■ Vérifiez à nouveau la température au bout de 24 heures.
	La température ambiante est inférieure à la température admise pour cet appareil de froid. Lorsque la température ambiante est trop basse, le compresseur se met en marche plus rarement. La température de l'appareil de froid augmente. <ul style="list-style-type: none"> ■ Suivez les indications du chapitre "Installation", section "Lieu d'installation". ■ Augmentez la température ambiante.
L'appareil de froid est givré ou de l'eau de condensation se forme à l'intérieur de l'appareil. La porte de l'appareil ne ferme pas correctement.	Le joint de porte a glissé de la rainure. <ul style="list-style-type: none"> ■ Vérifiez si le joint de porte est bien calé dans la rainure.
	Le joint de porte est endommagé. <ul style="list-style-type: none"> ■ Vérifiez si le joint de porte est endommagé.
Le joint de porte est endommagé ou doit être remplacé.	Le joint de porte peut être remplacé sans outil. <ul style="list-style-type: none"> ■ Remplacez le joint de porte. Il est disponible auprès d'un revendeur ou du service après-vente.

Problèmes généraux liés à l'appareil

Problème	Cause et dépannage
La porte de la zone de congélation ne s'ouvre pas plusieurs fois de suite.	Aucun défaut. En raison de l'effet d'aspiration, vous ne pouvez ouvrir la porte de l'appareil sans effort particulier qu'après env. 1 minute.
Il est impossible de décoller les produits congelés.	L'emballage des aliments n'était pas sec lorsqu'ils ont été entreposés. <ul style="list-style-type: none"> ■ Détachez les produits à l'aide d'un objet émoussé, par exemple le manche d'une cuillère.
Les parois externes de l'appareil semblent chaudes.	Aucun défaut. La chaleur dégagée par le processus de réfrigération est réutilisée pour empêcher la formation de condensation.

Messages à l'écran

Message	Cause et dépannage
Sur l'écran, les cinq LED clignotent, un signal d'attente retentit et l'éclairage intérieur clignote.	<p>La température a atteint une plage de température trop chaude.</p> <ul style="list-style-type: none"> ■ Touchez brièvement le symbole  pour désactiver l'alarme et remédiez à la cause de l'alarme (voir chapitre "Prise en main", section "Alarme de température").
Sur l'écran, les cinq LED clignotent, un signal d'attente retentit et l'éclairage intérieur clignote.	<p>En raison d'une panne de courant, la température a atteint une plage de température trop chaude.</p> <ul style="list-style-type: none"> ■ Touchez brièvement le symbole  pour désactiver l'alarme et remédiez à la cause de l'alarme (voir chapitre "Prise en main", section "Alarme de panne de courant").
Sur l'écran, les LED -18 °C, -28 °C et  clignotent.	<p>Ce message s'affiche lorsque l'appareil ne peut pas se connecter au réseau Wi-Fi ou lorsque la connexion est interrompue.</p> <ul style="list-style-type: none"> ■ Appuyez brièvement sur le symbole  pour désactiver l'alarme, puis vérifiez la connexion Wi-Fi (voir les chapitres "Prise en main" et "Ajustement des réglages", section "Activation de la connexion Wi-Fi").
Sur l'écran,  et la LED  clignotent simultanément.	<p>Ce message s'affiche si vous avez accédé au mode Service par erreur.</p> <ul style="list-style-type: none"> ■ Attendez cinq minutes ou touchez le symbole  pendant trois secondes pour quitter le mode Service.

Correction des problèmes

Éclairage intérieur

Problème	Cause et dépannage
----------	--------------------

 Risque d'électrocution en raison d'éléments non protégés sous tension. En retirant le cache de l'ampoule, vous pouvez toucher les parties conductrices.
Ne retirez pas le cache de l'ampoule. L'éclairage LED doit être réparé et remplacé exclusivement par le SAV.

 Risque de blessure par l'éclairage LED. Cet éclairage correspond au groupe de risque RG 2. Si le cache est défectueux, cela peut provoquer des blessures oculaires.
Si le cache de la lampe est défectueux, ne fixez pas directement l'éclairage à proximité immédiate à l'aide d'instruments optiques (une loupe ou similaire).

Problème	Cause et dépannage
L'éclairage intérieur ne fonctionne pas.	L'appareil de froid n'est pas allumé. ■ Allumez l'appareil de froid.
	Le mode Shabbat est activé.
	L'éclairage intérieur s'éteint automatiquement au bout d'env. 15 minutes d'ouverture de la porte en raison d'un risque de surchauffe. Si ce n'est pas le cas, il s'agit d'un dysfonctionnement. ■ Appelez le SAV.
L'éclairage intérieur cli-gnote.	Il ne s'agit pas d'une anomalie. L'alarme de porte a été activée.

Origines des bruits

L'appareil de froid produit différents bruits pendant son fonctionnement. Lorsque la puissance frigorifique est faible, l'appareil de froid fonctionne en économisant de l'énergie, mais plus longtemps. Le volume est plus faible. Une forte puissance de refroidissement permet de refroidir les aliments plus rapidement. Le volume est plus fort.

Bruits normaux	Quelle est la cause de ces bruits ?
Soufflement, sifflement	Le fluide frigorigène est injecté dans le circuit de refroidissement.
Bulles, gargouillis, clapotis	Le fluide frigorigène s'écoule dans les tuyaux.
Bourdonnement	L'appareil de froid refroidit.
Clic	Le thermostat met en marche ou arrête le compresseur.
Bourdonnement, bruissement	Le ventilateur fonctionne. L'ouvre-porte automatique (selon le modèle) ouvre ou ferme la porte de l'appareil.
Craquement	Le matériau de l'appareil de froid se dilate.
Cliquetis	Les vannes ou les clapets sont actifs.
Bourdonnement (appareils de froid avec réservoir d'eau)	L'eau est pompée du réservoir d'eau.
Succion (appareils de froid avec amortisseur de fermeture de porte)	La porte de l'appareil avec amortisseur de fermeture de porte est ouverte ou fermée.
N'oubliez pas qu'il n'est pas possible d'éviter les bruits de compresseur et d'arrivée du fluide dans le circuit de refroidissement.	

Correction des problèmes

Bruits	Cause et dépannage
Vibration, claquement et cliquetis	L'appareil de froid n'est pas droit. Ajustez l'appareil de froid à l'aide d'un niveau à bulle. Utilisez pour ce faire les pieds à visser situés sous l'appareil de froid.
	L'appareil touche des meubles avoisinants ou d'autres appareils. Éloignez l'appareil de froid des meubles.
	Des tiroirs, paniers ou tablettes vacillent ou sont coincés. Contrôlez les pièces amovibles et replacez-les correctement.
	Des bouteilles ou récipients se touchent. Déplacez légèrement les bouteilles ou récipients afin qu'ils ne se touchent plus.
	Le câble de transport (selon modèle) se trouve encore au dos de l'appareil. Retirez le câble de transport.

Sur www.miele.com/service, vous trouverez des informations relatives à l'aide au dépannage et les pièces de rechange Miele.

Contact en cas d'anomalies

En cas d'anomalies auxquelles vous n'arrivez pas à remédier vous-même, veuillez vous adresser, par exemple, à votre revendeur Miele ou au SAV Miele.

Vous pouvez réserver une intervention du SAV Miele en ligne, sur www.miele.com/service.

Les coordonnées du service après-vente Miele figurent en fin de notice.

Veillez indiquer au SAV la référence du modèle et le numéro de série (N° fab./SN/N°). Vous trouverez ces deux informations sur la plaque signalétique à l'intérieur de l'appareil de froid ou, selon le modèle, dans le mode de réglage sous Informations **i**.

Base de données EPREL

Depuis le 1er mars 2021, des informations sur l'étiquetage énergétique et les exigences d'écoconception seront disponibles dans la base de données européenne sur les produits (EPREL). Pour accéder à la base de données sur les produits, utilisez le lien <https://eprel.ec.europa.eu/>. Vous serez invité(e) à saisir la référence du modèle.

Vous trouverez la référence du modèle sur la plaque signalétique à l'intérieur de l'appareil de froid ou, selon le modèle, dans le mode de réglage sous Informations **i**.

Miele			
XXXXXX	Nr. XX/XXXXXXXXXX		
WEINTEMPERIER-SCHRANK/UNTERTISCHMODELL MULTI-TEMPERATURE WINE STORAGE CABINET-UNDERCOUNTER APPAREIL DE RESEINTEMP/DES VIN-SHOCK ENCASTRABLE SOUS PLAN APPAREIL FRIGORIFICAZIONE/TAVOLINO SOTTO MOBILE/FRIGORIFICO EN LINEA ВИННЫЙ ТЕМПЕРАТУРНЫЙ ШКАФ			
Klasse/Class Classe/Clase SN-ST	Ap-Typ/AP-Type AP-Type/AP-Tipo	Bruttinhalt/Gross Capacity Volume Bruto/Capacità Bruta XXXX l	Gefriervermögen/Freezing Capacity Pouvoir de Congel/Capac./Congeladora
Nutzhalt NetCapacity Volume Utile Capac. Util	Ges / K / G / WEIN / KALT Tot / R / F / WINE / CHILL To / R / C / VINO / CHILL	R600a: XXg	

Garantie

La durée de garantie est de 2 ans.

Pour de plus amples informations, veuillez consulter les conditions de garantie fournies.

Installation

Lieu d'installation

 Risque de dommages dû à un taux d'humidité élevé.

Lorsque l'air est très humide, de la condensation peut se former sur les surfaces extérieures de l'appareil de froid.

Cette eau de condensation peut entraîner la formation de corrosion sur les parois extérieures de l'appareil.

Nous recommandons d'installer l'appareil de froid dans une pièce sèche et/ou climatisée et suffisamment aérée.

Une fois l'installation effectuée, assurez-vous que la/les porte(s) de l'appareil ferme(nt) correctement et que les fentes d'aération et d'évacuation d'air ne sont pas recouvertes.

 Risque d'incendie et de dommages provoqué par des appareils qui dégagent de la chaleur.

Les appareils qui dégagent de la chaleur peuvent s'enflammer et l'appareil de froid peut prendre feu.

Ne placez pas d'appareils dégageant de la chaleur, tels que des mini-four, des cuisinières doubles ou des grille-pain, sur l'appareil de froid.

 Risque d'incendie et de dommages provoqué par des flammes non recouvertes.

Les flammes non recouvertes peuvent mettre le feu à l'appareil de froid.

Maintenez éloigné l'appareil de froid des flammes non recouvertes, par ex. une bougie.

Choisissez une pièce peu humide que vous pouvez aérer facilement.

Au moment de choisir le lieu d'installation, gardez à l'esprit que la consommation d'énergie de l'appareil de froid augmente lorsqu'il est à proximité immédiate d'un chauffage, d'une cuisinière ou de toute autre source de chaleur.

Évitez toute exposition directe au soleil.

Plus la température ambiante est élevée, plus le compresseur fonctionne longtemps et plus la consommation d'énergie augmente.

Lors de l'installation de l'appareil de froid, contrôlez aussi les points suivants :

- La prise ne doit pas se trouver dans la zone arrière de l'appareil et être aisément accessible en cas d'urgence.
- La prise et le câble d'alimentation secteur ne doivent pas entrer en contact avec le dos de l'appareil de froid. Ils pourraient être endommagés par les vibrations de l'appareil.
- Évitez également de brancher d'autres appareils à des prises situées derrière l'appareil de froid.
- Veillez à ce que le câble d'alimentation secteur ne soit pas en contact avec des sources de chaleur.
- Lors de l'installation de l'appareil de froid, veillez à ce que le câble d'alimentation secteur ne soit pas coincé ou endommagé.
- Ne placez pas et n'utilisez pas de multiprises ou de barrettes de distribution ou d'autres appareils électroniques (tels que des transformateurs halogènes) dans la zone arrière de l'appareil.

- Le sol du lieu d'installation doit être horizontal et plat et doit avoir la même hauteur que le sol environnant.

Classe climatique

Cet appareil de froid est prévu pour une classe climatique (température ambiante) précise dont il faut respecter les limites.

Une température ambiante plus basse augmente la durée d'arrêt du compresseur. Cela peut provoquer une augmentation de la température à l'intérieur de l'appareil de froid et provoquer des dommages.

La classe climatique est indiquée sur la plaque signalétique apposée à l'intérieur de l'appareil de froid.

Classe climatique	Température ambiante
SN	10 à 32 °C
N	16 à 32 °C
ST	16 à 38 °C
T	16 à 43 °C
SN-ST	10 à 38 °C
SN-T	10 à 43 °C

Le bon fonctionnement est garanti lorsqu'un congélateur de classe climatique SN est utilisé à des températures ambiantes plus froides (jusqu'à -15 °C).

Exigences en matière d'aération et évacuation d'air

 Risque d'incendie et d'endommagement dû à une ventilation insuffisante.

Si l'appareil de froid n'est pas suffisamment ventilé, le compresseur se met en marche plus fréquemment et fonctionne pendant de longues périodes. Cela entraîne une augmentation de la consommation d'énergie et de la température de fonctionnement du compresseur. Il peut en résulter des dommages sur l'appareil de froid.

Vérifiez que l'appareil de froid soit suffisamment aéré et ventilé :

Respectez impérativement les consignes concernant les fentes d'aération et d'évacuation d'air.

Les ouvertures d'aération et d'évacuation d'air ne doivent être ni couvertes, ni obstruées.

Nettoyez régulièrement les zones de ventilation de la poussière et de la saleté.

L'air présent sur la face arrière de l'appareil a tendance à se réchauffer. C'est pourquoi il faut garantir un guidage parfait de l'air (voir la section "Dimensions de l'appareil").

Installation

Installation de plusieurs appareils de froid

 Risque de dommages dû à la condensation sur les parois extérieures de l'appareil.

Lorsque le taux d'humidité est élevé, de la condensation peut s'accumuler sur les parois extérieures de l'appareil et peut engendrer une corrosion.

Ne placez pas d'appareil de froid à la verticale ou à l'horizontale avec d'autres modèles.

Cet appareil frigorifique ne doit pas être installé en combinaison "side-by-side" (côte à côte) ou superposée, car il n'est pas équipé de résistances intégrées.

Si vous souhaitez placer plusieurs appareils de froid l'un à côté de l'autre, il faut respecter une distance de 100 mm entre les appareils.

Changement de la butée de porte

 Risque de dommages corporels et matériels en raison du poids élevé de la porte.

Si le changement du sens d'ouverture est effectué par une seule personne, il réside un risque élevé de dommages corporels et matériels.

Ne modifiez le sens d'ouverture qu'avec l'aide d'une deuxième personne.

 Risque d'écrasement au niveau de la charnière.

Vous pouvez vous coincer les doigts dans la zone de la charnière.

Ne mettez pas les mains dans les charnières lorsque vous ouvrez ou fermez la porte.

Votre appareil frigorifique est livré avec les charnières fixées à droite. Si une ouverture à gauche est nécessaire, inverser les charnières de la porte.

- Afin de protéger la porte de l'appareil et votre sol de tout dommage lors de l'inversion des charnières de la porte, placez une cale appropriée sur le sol devant l'appareil.
- Veillez à ce que l'appareil soit vide.
- Fermez la porte de l'appareil.

Veillez à ne pas endommager le joint de porte. Si ce dernier est endommagé, il est possible que la porte de l'appareil ne ferme plus convenablement et que le refroidissement ne soit pas suffisant !

Conseil : Pour le changement des charnières de porte, vous avez besoin des outils suivants :

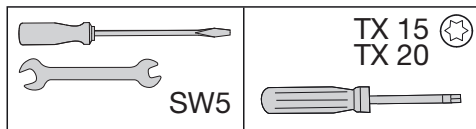

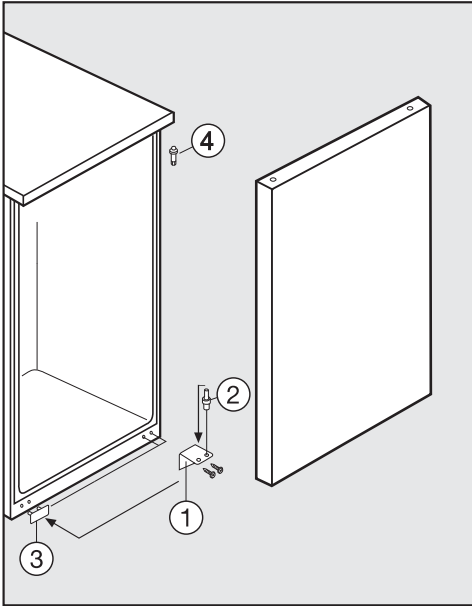

⚠ Risque de blessure lors du retrait de la porte de l'appareil.

Dès que les vis du support palier auront été retirées, la porte de l'appareil ne sera plus sécurisée.

Une deuxième personne doit maintenir la porte.

- Dévissez le support de palier inférieur (1) et retirez-le.
- Démontez la porte de l'appareil vers l'arrière.
- Retirez le boulon de palier (2) du support de palier (1) et revissez-le dans le deuxième trou du support de palier. (Le boulon de palier peut être dévissé et vissé à l'aide de la clé à fourche.)
- Soulevez le cache (3) et servez-vous-en pour combler les trous apparents sur le côté opposé.

- Dévissez le boulon de palier supérieur (4) à l'aide de la clé à fourche, puis revissez-le de l'autre côté.

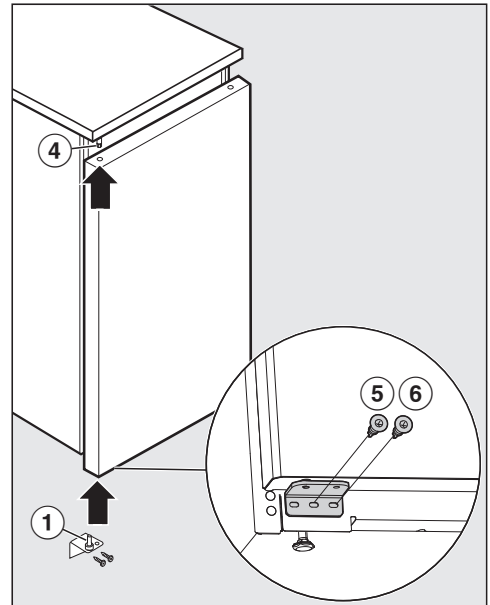

- Installez la porte de l'appareil depuis le bas dans le boulon de palier supérieur (4) et fermez la porte.
- Insérez le support de palier (1) par le bas dans le palier inférieur de la porte et vissez-le en serrant d'abord la vis centrale (5), puis la vis intérieure (6).
- La porte de l'appareil peut être ajustée à l'aide des trous oblongs dans le support de palier. Veillez à ce que toutes les vis soient bien serrées.

Installation

Montage des entretoises murales fournies

Utilisez les entretoises murales afin de respecter les indications relatives à la consommation d'énergie et d'éviter la formation de condensation lorsque la température ambiante est élevée. Avec les entretoises murales installées, la profondeur du réfrigérateur augmente d'environ 35 mm.

Si les entretoises murales ne sont pas utilisées, leur absence n'affecte pas le fonctionnement de l'appareil de froid. Toutefois, un écart réduit entre l'appareil et le mur augmente légèrement la consommation d'énergie.

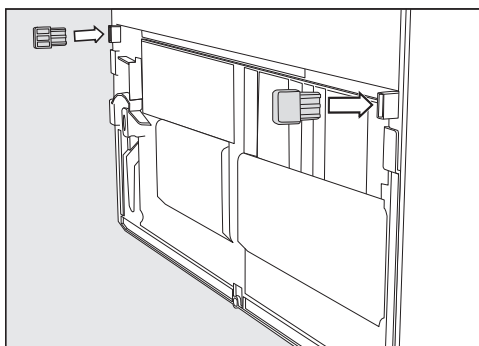

- Montez les entretoises murales au dos de l'appareil de froid, en bas à gauche et en bas à droite.

Installation de l'appareil de froid

⚠ Risque de dommages corporels et matériels provoqué par le basculement de l'appareil.

Si l'appareil de froid est placé par une seule personne, il existe un risque élevé de dommages corporels et matériels.

Faites appel impérativement à une deuxième personne pour installer l'appareil de froid.

⚠ Risque de dommages en cognant la porte de l'appareil.

La porte de l'appareil peut toucher le mur et par conséquent l'endommager.

Protégez la porte de l'appareil contre les coups à l'aide de patins de protection en feutre disposés sur le mur.

⚠ Risque de dégâts matériels au sol.

Le déplacement de l'appareil de froid peut entraîner des dommages sur le sol.

Déplacez l'appareil avec précaution sur des sols fragiles.

Installez l'appareil de froid uniquement lorsqu'il est vide.

- Placez l'appareil de froid le plus près possible du lieu d'installation prévu.
- Raccordez l'appareil de froid au réseau électrique, comme indiqué au chapitre "Raccordement électrique".
- Déplacer l'appareil de froid avec précaution jusqu'au lieu d'installation prévu.

- Les entretoises (si elles sont montées) ou le dos de l'appareil de froid doivent toucher le mur.

Ajuster l'appareil de froid

⚠ Risque d'endommagement dû aux inégalités du sol.

Si les inégalités du sol ne sont pas compensées par les pieds réglables, le corps de l'appareil peut se déformer légèrement, de sorte que la porte de l'appareil ne se ferme éventuellement pas correctement.

Compensez les irrégularités du sol avec les pieds réglables.

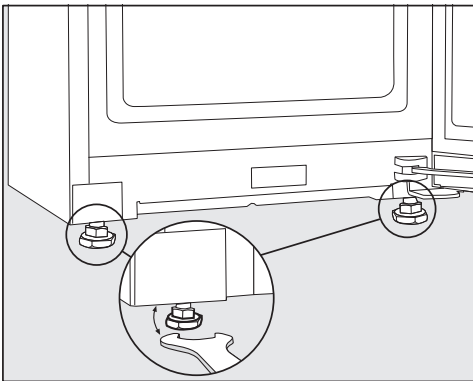

- Ajustez la position de l'appareil de froid à l'aide des pieds réglables avant en utilisant la clé à fourche jointe. Il doit reposer bien à plat.

Intégration de l'appareil de froid dans le linéaire de cuisine

L'appareil de froid peut être entouré d'armoires de cuisine.

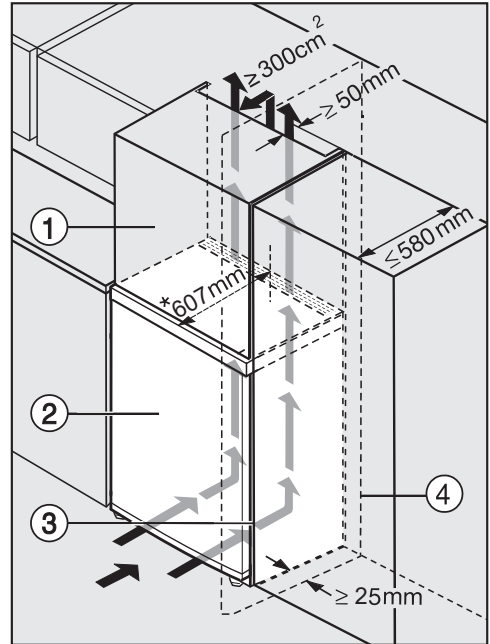

- ① Surmeuble
- ② Appareil de froid
- ③ Meuble de cuisine
- ④ Mur

* Pour les appareils de froid montés avec des entretoises murales, la profondeur augmente d'environ 35 mm.

Installation

 Risque d'incendie et d'endommagement dû à une ventilation insuffisante.

Si l'appareil de froid n'est pas suffisamment ventilé, le compresseur se met en marche plus fréquemment et fonctionne pendant de longues périodes. Cela entraîne une augmentation de la consommation d'énergie et de la température de fonctionnement du compresseur. Il peut en résulter des dommages sur l'appareil de froid.

Vérifiez que l'appareil de froid soit suffisamment aéré et ventilé :

Respectez impérativement les consignes concernant les fentes d'aération et d'évacuation d'air.

Les ouvertures d'aération et d'évacuation d'air ne doivent être ni couvertes, ni obstruées.

Nettoyez régulièrement les zones de ventilation de la poussière et de la saleté.

Un canal d'évacuation de 50 mm de profondeur doit être prévu sur toute la largeur du surmeuble.

La prise d'air en dessous du plafond doit mesurer au moins 300 cm² pour que l'air chaud puisse s'évacuer librement.

Plus les fentes d'aération et d'évacuation d'air sont grandes, moins le compresseur doit dépenser d'énergie.

- Placez l'appareil de froid à côté de l'armoire de cuisine.
- La façade de l'appareil doit dépasser d'au moins de la profondeur de porte par rapport à la façade de meuble. La porte de l'appareil peut ainsi s'ouvrir et se fermer sans problème.
- Lors de l'installation d'un appareil de froid à côté d'un mur ④, une distance de 25 mm est requise côté charnières entre le mur ④ et l'appareil de froid ②.
- Pour ajuster l'appareil de froid à la hauteur du linéaire, il est possible d'installer un surmeuble ① au-dessus de l'appareil.

Dimensions de l'appareil

Dimensions d'installation/Vue du dessus

Toutes les dimensions sont indiquées en mm.

Le bon fonctionnement de l'appareil de froid est garanti si les sections d'aération et de ventilation indiquées sont maintenues libres.

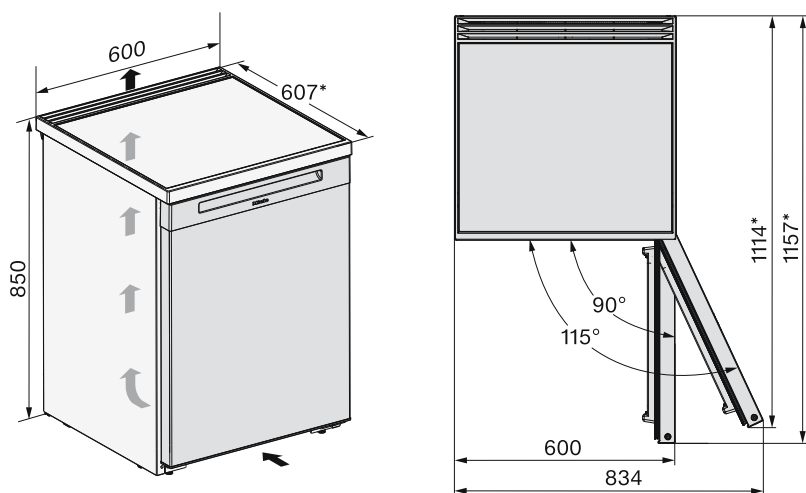

* Dimensions sans entretoises murales montées. Si vous avez monté des entretoises, la profondeur de l'appareil augmente de 35 mm.

Installation

Raccordements

Toutes les dimensions sont indiquées en mm.

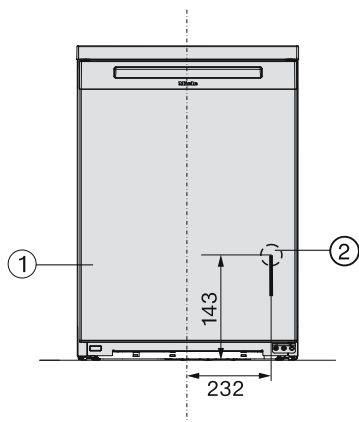

- ① Vue avant
- ② Câble d'alimentation, longueur = 2'200 mm
Un câble d'alimentation plus long est disponible auprès du service après-vente Miele.

Branchement électrique

L'appareil de froid doit exclusivement être raccordé à une prise de courant avec contact de protection à l'aide du câble d'alimentation joint.

Installez l'appareil de froid de sorte que la prise soit facilement accessible. Si la prise n'est pas facilement accessible, vérifiez qu'un dispositif de sectionnement de chacun des pôles est prévu sur l'installation.

 Risque d'incendie en cas de surchauffe.

Le fonctionnement de l'appareil de froid sur des multiprises et des rallonges peut entraîner une surcharge des câbles.

Pour des raisons de sécurité, n'utilisez pas de rallonge ni de multiprises.

L'installation électrique doit satisfaire aux prescriptions en vigueur.

Pour des raisons de sécurité, nous recommandons l'utilisation d'un disjoncteur différentiel (RCD) du type  de l'installation domestique associée pour le raccordement électrique de l'appareil de froid.

Un câble d'alimentation réseau abîmé ne doit être remplacé que par un câble réseau spécial du même type (disponible auprès du SAV Miele). Pour des raisons de sécurité, seul un professionnel qualifié ou le SAV Miele doit se charger du remplacement.

Le mode d'emploi ou la plaque signalétique vous indique la puissance de raccordement et la protection électrique adaptée. Comparez ces informations avec les données du câble d'alimentation électrique sur place. En cas de doute, contactez un électricien professionnel.

Le fonctionnement temporaire ou permanent sur un système d'alimentation électrique autonome ou non synchrone au réseau (comme les réseaux autonomes, les systèmes de secours) est possible. La condition préalable au fonctionnement est que le système d'alimentation électrique corresponde aux spécifications de la norme EN 50160 ou similaire.

Les mesures de protection prévues dans l'installation domestique et dans ce produit Miele doivent également être assurées dans leur fonction et leur mode de fonctionnement en fonctionnement isolé ou en fonctionnement non synchrone au réseau ou être remplacées par des mesures équivalentes dans l'installation. Comme décrit, par exemple, dans la publication actuelle de VDE-AR-E 2510-2.

Raccorder l'appareil de froid

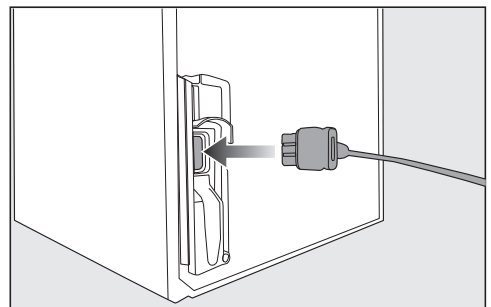

■ Branchez la fiche de l'appareil au dos de l'appareil.

Vérifiez que la fiche est correctement enfoncée.

■ Enfoncez bien la fiche de l'appareil dans la prise.

Votre appareil de froid est désormais raccordé.

Déclaration de conformité

Par la présente, Miele déclare que ce réfrigérateur est conforme à la directive 2014/53/UE.

Le texte intégral de la déclaration de conformité UE est disponible à l'une des adresses suivantes :

- Produits, Téléchargements, sur www.miele.ch/fr
- Service après-vente, Demande d'informations, Modes d'emploi, sur <https://miele.ch/manual> en saisissant le nom du produit ou la référence

Bande de fréquence du module Wi-Fi	2'4000 GHz– 2'4835 GHz
------------------------------------	---------------------------

Puissance d'émission maximale du module Wi-Fi < 100 mW

Miele utilise son propre logiciel ou un logiciel tiers non couvert par une licence open source, pour faire fonctionner et contrôler le module de communication. Le présent logiciel/les composants de logiciel sont soumis à des droits d'auteur. Les droits d'auteur détenus par Miele et des tiers doivent être respectés.

Ce module de communication contient également des composants logiciels intégrés dans l'appareil et distribués sous licence open source. Vous pouvez consulter les composants open source inclus ainsi que les avis de droit d'auteur correspondants, les copies des conditions de licence applicables et toute autre information localement via IP et un navigateur web ([http:\[s\]//<Adresse IP>/Licenses](http://[s]//<Adresse IP>/Licenses)). Les dispositions de responsabilité et de garantie des conditions de licence open source qui y figurent ne s'appliquent qu'à l'égard des ayants droit respectifs.

Miele AG

Limmatstrasse 4
8957 Spreitenbach

Miele SA

Sous-Riette 23
1023 Crissier

Tél. 0848 848 048
www.miele.ch/contact

www.miele.ch

FN 4002 ...

fr-CH

M.-Nr. 12 883 270 / 01