

Návod k obsluze a montáži Pečicí trouba



Před umístěním, instalací a uvedením do provozu si **bezpodmínečně** přečtěte návod k obsluze a montáži. Tím ochráníte sebe a zabráníte škodám.

Obsah

Bezpečnostní pokyny a varovná upozornění	7
Udržitelnost a ochrana životního prostředí	14
Tipy pro úsporu energie	15
Seznámení	16
Vaše pečicí trouba	16
Ovládací panel	17
Zapnutí pečicí trouby.....	18
volič provozních způsobů	18
Displej.....	18
Otočný volič < >	18
Senzorová tlačítka.....	18
Symboly.....	19
Vybavení.....	20
Typový štítek.....	20
Součásti dodávky.....	20
Příslušenství k dokoupení	20
Bezpečnostní zařízení	22
Zušlechtnuté povrchy PerfectClean.....	23
Princip ovládání.....	23
Volba provozního způsobu.....	23
Zadávání čísel	23
Volba položky menu ve výběrovém seznamu	23
Změna nastavení ve výběrovém seznamu	23
Změna nastavení pruhem segmentů	24
Uvedení do provozu	25
Miele@home	25
Postup uvádění do provozu.....	25
První rozehrátí pečicí trouby	26
Úprava nastavení	27
Přehled nastavení	27
Vyvolání menu „Nastavení“	28
Jazyk 	28
Denní čas	28
Displej	28
Hlasitost.....	29
Jednotky	29
Navrhované teploty	29
Doběh ventilátoru chlaz.....	29
Provozní hodiny.....	30
Miele@home	30
Provedení funkcí Scan & Connect	31

Vzdálené ovládání.....	31
Remote Update	31
Verze softwaru	32
Prodejce.....	32
Nastavení z výroby	32
Provozní způsoby	33
Obsluha	34
Jednoduchá obsluha.....	34
Předehřátí ohřevného prostoru.....	34
Změna teploty.....	34
Doba přípravy.....	35
Nastavení doby přípravy	35
Nastavení času skončení (Hotové v).....	35
Nastavení času spuštění (Start v)	35
Změna nastavených dob přípravy	35
Zrušení nastavených dob přípravy.....	36
Stornování přípravy pokrmu	36
Používání provozního způsobu AirFry 	36
Používání automatických programů.....	36
Kuch. budík.....	36
Používání funkce Kuch. budík.....	36
Používání příslušenství	37
Používání roštu	37
Používání pečicích forem	37
Používání pečicích plechů	38
Používání roštu s univerzálním plechem	38
Používání plechu na grilování a pečení s univerzálním plechem	38
Používání pečicího kamene Gourmet	38
Použití pekáče Gourmet	38
Montáž a demontáž výsuvných pojezdů FlexiClip 70-C	39
Je dobré vědět.....	41
Pečení z těsta.....	41
Tipy k pečení z těsta	41
Informace k tabulkám přípravy	41
Informace k provozním způsobům	41
Pečení masa	42
Tipy pro pečení.....	42
Informace k tabulkám přípravy	43
Informace k provozním způsobům	43

Obsah

Grilování.....	44
Tipy ke grilování.....	44
Informace k tabulkám přípravy	44
Informace k provozním způsobům	45
Rozmrazování.....	45
Příprava při nízké teplotě.....	46
Zavařování	47
Sušení	48
Nahřívání nádobí.....	49
Zmrazené produkty/hotové pokrmy	49
AirFry	50
Příslušenství	50
Tipy k přípravě způsobem AirFrying	50
Automatické programy	51
Upozornění k použití.....	51
Recepty pro automatické programy.....	51
Jemný jablečný koláč	52
Piškotový korpus	53
Náplně piškotového korpusu.....	54
Mramorová bábovka.....	56
Drobenkový koláč s ovocem.....	57
Vykrajané cukroví	58
Stříkané pečivo.....	59
Muffiny s vlašskými ořechy	60
Pizza (kynuté těsto)	61
Pizza (tvarohovoolejové těsto)	62
Kuře.....	63
Hovězí svíčková (pečení)	64
Pstruh	65
Losos, filety.....	66
Pstruh lososovitý	67
Zapečené brambory se sýrem	68
Lasagne	69

Tabulky přípravy	71
Třené těsto	71
Hnětené těsto	72
Kynuté těsto.....	73
Tvarohovoolejové těsto	74
Piškotové těsto.....	74
Odpalované těsto, listové těsto, bílkové pečivo	75
Pikantní jídla.....	76
Hovězí maso	77
Telecí maso	78
Vepřové maso.....	79
Jehněčí, zvěřina	80
Drůbež, ryba	81
Čištění a ošetřování.....	82
Nevhodné čisticí prostředky	82
Demontáž nebo vyjmutí příslušenství	83
Odstraňování znečištění čisticím prostředkem na pečicí trouby.....	83
Čištění čelní stěny	83
Ohřevný prostor.....	83
Ruční čištění stěn, dna a stropu ohřevného prostoru.....	83
Čištění těsnění ohřevného prostoru.....	84
Katalyticky emailovaná zadní stěna ohřevného prostoru.....	84
Demontáž a montáž zadní stěny ohřevného prostoru.....	84
Ruční čištění zadní stěny ohřevného prostoru.....	85
Katalytické čištění zadní stěny ohřevného prostoru	85
Postranní mřížky	86
Demontáž a montáž postranních mřížek.....	86
Čištění postranních mřížek.....	87
Výsuvné pojezdy FlexiClip	87
Čištění výsuvných pojezdů FlexiClip	87
Rošt	88
Čištění roštu	88
Pečicí plechy a pečicí formy.....	88
Čištění pečicích plechů a pečicích forem zušlechtěných technologií PerfectClean.....	88
Pečicí kámen Gourmet	89
Čištění pečicího kamene Gourmet a dřevěné lopatky.....	89
Pekáč Gourmet s poklicí.....	90
Čištění pekáče Gourmet.....	90
Dvířka	90
Demontáž dvířek	90
Rozmontování dvířek	91
Montáž dvířek.....	93

Obsah

Odstraňování závad	95
Informace na displeji	95
Neočekávané chování	96
Neuspokojivý výsledek	97
Neobvyklé zvuky	98
Servisní služba	99
Kontakt při závadách	99
Záruka	99
Instalace	100
Rozměry pro vestavbu	100
Vestavba do horní nebo spodní skříně	100
Boční pohled H 28xx	101
Přípojky a větrání	102
Vestavba pečicí trouby	103
Elektrické připojení	104
Informace pro zkušební ústavy	105
Zkušební pokrmý dle EN 60350-1	105
Třída energetické účinnosti	106
Technické údaje	107
Prohlášení o shodě	107
Autorská práva a licence na komunikační modul	107

Bezpečnostní pokyny a varovná upozornění

Tato pečicí trouba splňuje předepsané bezpečnostní předpisy. Neodborné používání však může vést k poranění osob a věcným škodám.

Než pečicí troubu uvedete do provozu, přečtěte si pozorně návod k obsluze a montáži. Obsahuje důležité pokyny pro montáž, bezpečnost, používání a údržbu. Tím ochráníte sebe a zabráníte poškození pečicí trouby.

Podle normy IEC/EN 60335-1 upozorňuje Miele výslovně na to, že je bezpodmínečně nutné přečíst si a dodržovat kapitolu věnovanou instalaci pečicí trouby a bezpečnostní pokyny a varovná upozornění.

Miele neodpovídá za škody, které vzniknou v důsledku nedbání těchto pokynů.

Návod k obsluze a montáži uschovejte a předejte ho případnému novému majiteli.

Používání ke stanovenému účelu

► Tato pečicí trouba je určena výhradně k používání v domácnosti a v prostorách podobných domácnostem.

► Tato pečicí trouba není určena k používání venku.

► Používejte pečicí troubu výhradně v rámci domácnosti k pečení z těsta, pečení masa, grilování, vaření, rozmrazování, zavařování a sušení potravin.

Všechny ostatní způsoby použití jsou nepřipustné.

► Osoby, které vzhledem ke svým fyzickým, smyslovým a psychických schopnostem nebo kvůli nezkušenosti nebo neznalosti nejsou schopné pečicí troubu bezpečně obsluhovat, musí být při obsluze pod dozorem.

Tyto osoby smí pečicí troubu obsluhovat bez dozoru jen tehdy, když jim byla vysvětlena tak, že ji mohou obsluhovat bezpečně. Musí být schopné rozpoznat a chápat možná nebezpečí v případě chybné obsluhy.

► Kvůli zvláštním požadavkům (například ohledně teploty, vlhkosti, chemické odolnosti, odolnosti proti otěru a vibrací) jsou v ohřevném prostoru vestavěny speciální žárovky. Tyto speciální žárovky smí být používány jen ke stanovenému účelu. Nejsou vhodné pro osvětlení místnosti.

► V této pečicí troubě je 1 světelný zdroj třídy energetické účinnosti G.

Bezpečnostní pokyny a varovná upozornění

Děti v domácnosti

- ▶ Používejte zablokování zprovoznění, aby děti nemohly pečicí troubu nestřeženě zapnout.
- ▶ Děti mladší osmi let se nesmí samy bez dozoru pohybovat v blízkosti pečicí trouby.
- ▶ Děti starší než osm let smí pečicí troubu obsluhovat bez dozoru jen tehdy, když jim byla vysvětlena tak, že ji mohou obsluhovat bezpečně. Děti musí být schopné rozpoznat a chápat možná nebezpečí v případě chybné obsluhy.
- ▶ Děti nesmí pečicí troubu čistit nebo provádět její údržbu bez dozoru.
- ▶ Dohlížejte na děti, které se zdržují v blízkosti pečicí trouby. Nikdy nenechte děti hrát si s pečicí troubou.
- ▶ Nebezpečí udušení obalovým materiálem. Děti by si mohly hrát s obalovým materiálem, např. fólií, mohly by se do ní balit nebo si ji dávat přes hlavu a udusit se. Obalový materiál uchovávejte mimo dosah dětí.
- ▶ Nebezpečí poranění horkými povrchy. Pokožka dětí reaguje citlivěji na vysoké teploty než pokožka dospělých. Sklo dvířek, ovládací panel a výstupní otvory vzduchu ohřevného prostoru pečicí trouby se zahřívají. Zabraňte dětem, aby se pečicí trouby za provozu dotýkaly.
- ▶ Nebezpečí úrazu v důsledku otevřených dvířek. Maximální zatížitelnost dvířek je 15 kg. Děti se mohou poranit o otevřená dvířka. Zabraňte dětem, aby si stoupaly nebo sedaly na otevřená dvířka nebo se na ně zavěšovaly.

Technická bezpečnost

- ▶ Neodborně provedenými instalačními a údržbářskými pracemi nebo opravami může být uživatel vystaven značným nebezpečím. Instalační a údržbářské práce nebo opravy smí provádět pouze kvalifikovaní pracovníci pověřeni společnostmi Miele.
- ▶ Poškozená pečicí trouba může ohrozit Vaši bezpečnost. Zkontrolujte pečicí troubu ohledně zjevných poškození. Poškozenou pečicí troubu nikdy neuvádějte do provozu.

Bezpečnostní pokyny a varovná upozornění

► Občasný nebo trvalý provoz na soběstačném nebo se sítí nesynchronizovaném zařízení pro napájení energií (jako např. ostrovní síť, záložní systémy) je možný. Předpokladem provozu je, aby u zařízení pro napájení energií byly dodrženy specifikace normy EN 50160 nebo srovnatelné.

Bezpečnostní opatření stanovená pro domovní instalaci a pro tento výrobek Miele musí být co do své funkce a způsobu práce zajištěna i v ostrovním provozu nebo v provozu nesynchronizovaném se sítí nebo být v instalaci nahrazena rovnocennými opatřeními. Jak je popsáno například v aktuálním vydání VDE-AR-E 2510-2.

► Elektrická bezpečnost pečicí trouby je zajištěna jen tehdy, když je připojena k elektrickému systému s ochranným vodičem nainstalovanému podle předpisů. Tento základní bezpečnostní požadavek musí být splněn. V případě pochybností nechte elektrickou instalaci zkontrolovat kvalifikovaným elektrikářem.

► Připojovací údaje (frekvence a napětí) uvedené na typovém štítku pečicí trouby musí bezpodmínečně souhlasit s odpovídajícími parametry elektrické sítě, aby se pečicí trouba nepoškodila. Před připojením připojovací údaje porovnejte. V případě pochybností se zeptejte kvalifikovaného elektrikáře.

► Rozbočovací vícenásobné zásuvky a prodlužovací kabely neposkytují nutnou bezpečnost. Pomocí nich pečicí troubu k elektrické síti nepřipojujte.

► Používejte pečicí troubu jen vestavěnou, aby byl zajištěn její bezpečný provoz.

► Tato pečicí trouba nesmí být provozována na nestabilních místech (např. na lodi).

► Nebezpečí úrazu elektrickým proudem. Dotyk přípojů pod napětím a změna elektrické a mechanické konstrukce Vás ohrožují a mohou vést k poruchám funkce pečicí trouby.

Nikdy neotvírejte plášť pečicí trouby.

► Opravy pečicí trouby smí provádět pouze servisní služba Miele, jinak zaniká nárok na záruku.

► Pouze u originálních náhradních dílů Miele garantuje, že budou splňovat bezpečnostní požadavky. Vadné díly smíte nahradit jen originálními náhradními díly.

► U pečicí trouby, jež byla vyexpedována bez přívodního síťového kabelu, musí kvalifikovaný pracovník pověřený společností Miele nainstalovat speciální přívodní síťový kabel.

Bezpečnostní pokyny a varovná upozornění

▶ Když je poškozený přívodní síťový kabel, musí ho kvalifikovaný pracovník pověřený společností Miele nahradit speciálním přívodním síťovým kabelem.

▶ Při instalačních a údržbářských pracích stejně jako při opravách musí být pečicí trouba úplně odpojená od elektrické sítě, např. když je vadné osvětlení ohřevného prostoru. Zajistěte to takto:

- vypněte jistič elektrické instalace nebo
- úplně vyšroubujete šroubovací pojistku elektrické instalace nebo
- vytáhněte síťovou zástrčku (pokud je k dispozici) ze zásuvky. Netahejte při tom za přívodní síťový kabel, nýbrž za síťovou zástrčku.

▶ Pečicí trouba vyžaduje pro bezvadný provoz dostatečný přívod ochlazovacího vzduchu. Dbejte na to, aby přívod ochlazovacího vzduchu nebyl omezen (např. montáží tepelných ochranných lišt v montážní skříni). Kromě toho nesmí být potřebný ochlazovací vzduch nadměrně zahříván jinými tepelnými zdroji (např. kamny na tuhá paliva).

▶ Pokud je pečicí trouba vestavěná za nábytkovými dvířky, během používání pečicí trouby je nikdy nezavírejte. Za zavřeným čelem nábytku se hromadí teplo a vlhkost. Tím se může poškodit pečicí trouba, montážní skříň a podlaha. Čelo nábytku zavřete až po úplném vychladnutí pečicí trouby.

Provozní zásady





▶ Nebezpečí poranění horkými povrchy. Pečicí trouba se v provozu zahřeje na vysokou teplotu. Můžete se popálit o topná tělesa, ohřevný prostor, příslušenství a připravovaný pokrm.

Při zasouvání a vyjímání horkého připraveného pokrmu a při práci v horkém ohřevném prostoru používejte chňapky na hrnce.

▶ Když se z potravin v ohřevném prostoru začne kouřit, nechte zavřená dvířka pečicí trouby, abyste zadusili případné plameny. Ukončete přípravu pokrmu vypnutím pečicí trouby a vytažením síťové zástrčky. Dvířka otevřete teprve tehdy, až se vytratí kouř.

▶ Předměty v blízkosti zapnuté pečicí trouby mohou začít hořet v důsledku vysokých teplot. Pečicí troubu nikdy nepoužívejte k vytápění místností.

Bezpečnostní pokyny a varovná upozornění

- ▶ Přehřáté oleje a tuky se mohou vznítit. Při práci s oleji a tuky nenechte pečicí troubu nikdy bez dozoru. Hořící oleje a tuky nikdy nehasete vodou. Vypněte pečicí troubu a uhasete plameny tím, že necháte zavřená dvířka.
- ▶ Při grilování potravin vedou příliš dlouhé doby přípravy k vysušení a případně k samovznícení připravovaného pokrmu. Dodržujte doporučené doby přípravy.
- ▶ Některé potraviny rychle vysychají a vysokými teplotami grilování se mohou samy vznítit. Nikdy nepoužívejte grilovací provozní způsoby k rozpékání housek nebo chleba a k sušení květin nebo bylin. Používejte provozní způsob Horký vzduch plus  nebo Horní/spodní pečení .
- ▶ Pokud k přípravě pokrmů používáte alkoholické nápoje, uvědomte si, že se alkohol při vysokých teplotách odpařuje. Tato pára se může vznítit na horkých topných tělesech.
- ▶ Při využívání zbytkového tepla na udržování potravin v teplém stavu může v pečicí troubě vznikat koroze následkem vysoké vlhkosti vzduchu a kondenzační vody. Také ovládací panel, pracovní deska nebo montážní skříň se mohou poškodit. Nechte pečicí troubu zapnutou a nastavte nejnižší teplotu ve zvoleném provozním způsobu. Ventilátor chlazení pak automaticky zůstane zapnutý.
- ▶ Potraviny, které udržujete teplé nebo máte uložené v ohřevném prostoru, mohou vysychat a unikající vlhkost může vést ke korozi v pečicí troubě. Potraviny proto přikrývejte.
- ▶ Dno ohřevného prostoru může prasknout nebo se odloupnout nahromaděným teplem. Dno ohřevného prostoru nikdy nevykládejte např. alobalem nebo ochrannou fólii pro pečicí trouby. Chcete-li při přípravě nebo k nahřívání nádobí použít dno ohřevného prostoru jako odstavnou plochu, použijte na to výhradně provozní způsob Horký vzduch plus  nebo ECO - horký vzduch .
- ▶ Dno ohřevného prostoru se může poškodit posouváním předmětů sem a tam. Když postavíte hrnce, pánve nebo nádobí na dno ohřevného prostoru, neposouvejte na něm tyto předměty sem a tam.
- ▶ Nebezpečí úrazu vodní párou. Když nalijete studenou tekutinu na horký povrch, vznikne pára, která může způsobit velké popáleniny. Kromě toho se náhlou změnou teploty mohou poškodit horké povrchy. Nikdy nelijte studené tekutiny přímo na horké povrchy.

Bezpečnostní pokyny a varovná upozornění

- ▶ Je důležité, aby se teplota v potravině rovnoměrně rozložila a byla také dostatečně vysoká. Potraviny obračejte nebo míchejte, aby se zahřívaly rovnoměrně.
- ▶ Plastové nádoby nevhodné pro pečicí trouby se při vysokých teplotách taví a může poškodit pečicí troubu nebo začít hořet. Používejte jen plastové nádoby vhodné pro pečicí trouby. Dbejte údajů výrobce nádobí.
- ▶ V uzavřených plechovkách vzniká při zavařování a ohřívání přetlak, v jehož důsledku se mohou roztrhnout. Plechovky nezavařujte a ani je neohřívejte.
- ▶ Nebezpečí úrazu v důsledku otevřených dvířek. Můžete narazit do otevřených dvířek nebo o ně zakopnout. Nenechávejte dvířka zbytečně otevřená.
- ▶ Zatížitelnost dvířek je 15 kg. Nestavte se ani nesedejte na otevřená dvířka a neodkládejte na ně těžké předměty. Dávejte také pozor, abyste nic nepřiskřípli mezi dvířky a ohřevným prostorem. Pečicí trouba se může poškodit.

Pro plochy z nerez oceli platí:

- ▶ Lepidla poškozují povlakovaný nerezový povrch a ten ztratí ochranný účinek proti znečištění. Na nerezový povrch nelepte papírky s poznámkami, lepicí pásku nebo jiná lepidla.
- ▶ Magnety mohou způsobit škrábance. Nerezovou plochu nepoužívejte jako magnetickou nástěnku.

Čištění a ošetřování

- ▶ Nebezpečí úrazu elektrickým proudem. Pára z parního čistícího zařízení se může dostat k součástem pod napětím a vyvolat zkrat. Na čištění nikdy nepoužívejte parní čistící zařízení.
- ▶ Postranní mřížky lze vymontovat. Postranní mřížky opět správně namontujte.
- ▶ Katalyticky emailovanou zadní stěnu lze úplně vymontovat pro účely čištění. Zadní stěnu opět správně namontujte a pečicí troubu nikdy nepoužívejte bez namontované zadní stěny.
- ▶ Škrábance mohou zničit skla dvířek. Na čištění skel dvířek nepoužívejte drhnoucí prostředky, tvrdé houbičky nebo kartáče a ostré kovové škrabky.

Bezpečnostní pokyny a varovná upozornění

► Ve vlhkých a teplých oblastech hrozí zvýšená pravděpodobnost napadení hmyzem (např. šváby). Pečicí troubu a její okolí udržujte stále čisté.

Na poškození hmyzem se nevztahuje záruka.

Příslušenství

► Používejte výhradně originální příslušenství Miele. Pokud budou namontovány nebo vestavěny jiné díly, zaniká veškerá záruka nebo ručení poskytované společností Miele.

► Miele Vám poskytuje až 15letou, nejméně však 10letou záruku dodání náhradních dílů pro zachování funkčnosti po skončení sériové výroby Vaší pečicí trouby.

► Gourmet pekáče Miele HUB 5000/HUB 5001 (pokud jsou k dispozici) se nesmí zasouvat do úrovně 1. Poškodí se dno ohřevného prostoru. Vinou malé vzdálenosti se hromadí teplo a může prasknout nebo se odloupnout email. Pekáč Miele také nikdy nenasouvejte na horní příčku úrovně 1, protože tam není zajištěný ochranou proti vytažení. Obecně používejte úroveň 2.

Udržitelnost a ochrana životního prostředí

Likvidace obalu

Obal slouží k manipulaci a chrání přístroj před poškozením během přepravy.

Obalové materiály byly zvoleny s přihlédnutím k aspektům ochrany životního prostředí a k možnostem jejich likvidace a obecně jsou recyklovatelné.

Vrácení obalů do materiálového cyklu šetří suroviny. Využívejte sběrná místa cenných materiálů a možnosti vrácení.

Přepravní obaly odebere zpět Váš specializovaný prodejce Miele.

Likvidace starého přístroje

Elektrické a elektronické přístroje často obsahují cenné materiály. Obsahují také určité látky, směsi a díly, které byly nutné pro jejich funkci a bezpečnost.



V domovním odpadu a při neodborném nakládání mohou poškodit lidské zdraví a životní prostředí. Svůj starý přístroj proto v žádném případě nedávejte do domovního odpadu.



Místo toho využijte oficiální sběrná a vratná místa pro bezplatné odevzdávání a zužitkování elektrických a elektronických přístrojů zřízená obcemi, prodejci nebo společnostmi Miele. Podle zákona jste sami zodpovědní za vymazání případných osobních údajů na likvidovaném starém přístroji. Ze zákona máte povinnost vyjmout a přitom nezničit staré baterie a staré akumulátory, které nejsou pevně uzavřené v přístroji, a lampy, které lze vyjmout bez zničení. Zanechte je do vhodné sběrný, kde je můžete bezplatně odevzdat. Postarejte se prosím o to, aby byl Váš starý přístroj až do doby odvezení uložen mimo dosah dětí.

Tipy pro úsporu energie

Příprava pokrmů

- Vyměte z trouby veškeré příslušenství, které nepotřebujete k přípravě pokrmu.
- Obecně zvolte nižší z teplot uvedených v receptu nebo tabulce pro přípravu pokrmu a zkontrolujte pokrm po kratším z uvedených časů.
- Ohřevný prostor předehřívejte jen tehdy, když je to potřebné podle receptu nebo tabulky pro přípravu pokrmů.
- Během přípravy pokrmu pokud možno neotvírejte dvířka.
- Používejte nejlépe matné, tmavé pečicí formy a napařovací misky z neodrazivých materiálů (emailovaná ocel, tepelně odolné sklo, povlakovaná hliníková slitina). Lesklé materiály jako ne-rez ocel nebo hliník odrážejí teplo, které se tak hůře dostává k připravovanému pokrmu. Ani dno ohřevného prostoru nebo rošt nepřikrývejte hliníkovou fólií odrážející teplo.
- Kontrolujte dobu přípravy, abyste při přípravě potravin neplýtvali energií. Nastavte dobu přípravy nebo použijte pokrmový teploměr, pokud je k dispozici.
- Pro mnoho pokrmů můžete použít provozní způsob Horký vzduch plus . Pomocí něho můžete připravovat pokrmy při nižších teplotách než při provozním způsobu Horní/spodní pečení , protože se teplo ihned rozdělí v ohřevném prostoru. Kromě toho můžete přípravu provádět ve více úrovních současně.
- ECO - horký vzduch  je novátorský provozní způsob, který je vhodný pro malá množství jako např. zmrazenou pizzu, rozpékání housek nebo vykrajované cukroví, ale také pro pokrmy z masa a pečeně. Pokrmy připravujete

energeticky úsporně s optimálním využitím tepla. Při přípravě v jedné úrovni ušetříte až 30 % energie při srovnatelně dobrých výsledcích přípravy. Během přípravy pokrmu neotvírejte dvířka.

- Na grilování pokrmů používejte pokud možno provozní způsob Gril s cirkulací . Grilujete přitom s nižšími teplotami než v jiných grilovacích provozních způsobech při maximálním nastavení teploty.
- Pokud je to možné, připravujte několik pokrmů současně. Pokládejte je vedle sebe nebo na různé úrovně.
- Pokrmy, které nemůžete připravovat současně, připravujte pokud možno hned po sobě, abyste využili již existující teplo.

Využití zbytkového tepla

- Při přípravách pokrmů s teplotami nad 140 °C a dobami přípravy delšími než 30 minut můžete teplotu asi 5 minut před koncem přípravy snížit na minimální nastavitelnou teplotu. Existující zbytkové teplo stačí na dovaření pokrmu. Pečicí troubu ale v žádném případě nevypínejte.
- Když chcete odstranit znečištění olejem a tukem z katalyticky emailovaných dílů, spusťte proces čištění nejlépe hned po přípravě pokrmu. Existující zbytkové teplo sníží spotřebu energie.

Úprava nastavení

- Zvolte pro displej nastavení Denní čas | Zobrazení | Vyp., abyste snížili spotřebu elektrické energie.

Úsporný režim

Když neprobíhá příprava pokrmu a nenásleduje žádná další obsluha, pečicí trouba se z důvodu úspory energie automaticky vypne.

Seznámení

Vaše pečicí trouba

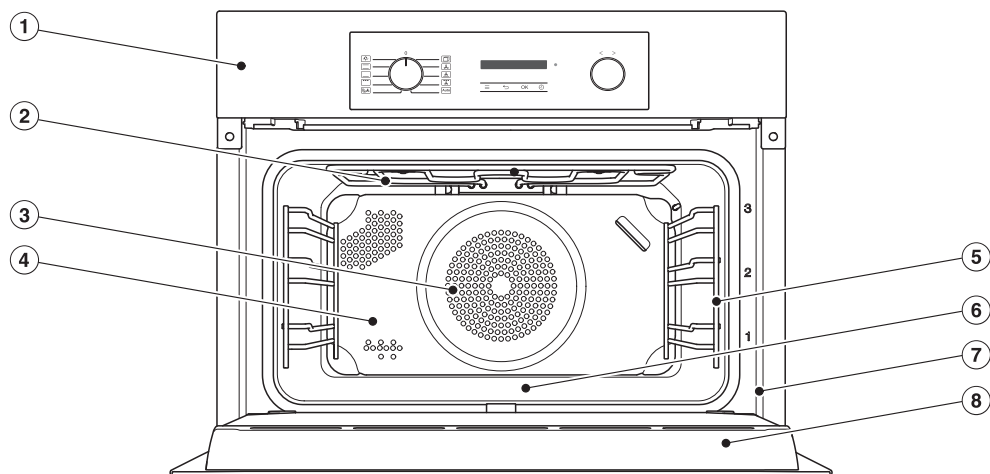

- ① ovládací prvky
- ② topné těleso pro horní pečení a grilování
- ③ katalyticky emailovaná zadní stěna
- ④ nasávací otvor ventilátoru a za ním kruhové topné těleso
- ⑤ postranní mřížky s 3 úrovněmi
- ⑥ dno ohřevného prostoru, pod kterým je topné těleso pro spodní pečení
- ⑦ čelní rám s typovým štítkem
- ⑧ dvířka

Ovládací panel

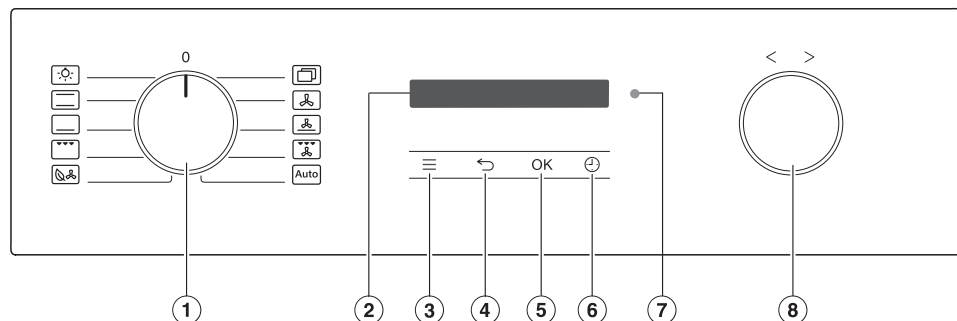

- ① volič provozních způsobů
Pro výběr provozních způsobů
- ② displej
Pro zobrazení denního času a informací pro obsluhu
- ③ senzorové tlačítko ≡
Pro vyvolání nastavení
- ④ senzorové tlačítko ←
Pro postupný návrat
- ⑤ senzorové tlačítko OK
Pro vyvolání funkcí a pro uložení nastavení
- ⑥ senzorové tlačítko →
Pro nastavení kuchyňského budíku, doby přípravy pokrmu nebo času zahájení nebo skončení přípravy pokrmu
- ⑦ optické rozhraní
(jen pro servisní službu Miele)
- ⑧ otočný volič < >
Pro nastavení časů, teplot a pro volbu položek menu

Seznámení

Zapnutí pečicí trouby

Z výrobního závodu je z důvodu úspory elektrické energie vypnuté zobrazení denního času. Displej je tmavý a nereagují senzorová tlačítka.

Chcete-li změnit nastavení nebo nastavit kuchyňský budík, musíte pečicí troubu zapnout:

- Otočte volič provozních způsobů jedenkrát doprava a zase zpátky.













Senzorová tlačítka reagují na tlak prstu. Pokud pečicí troubu nebudete delší dobu používat, trouba se automaticky vypne a senzorová tlačítka již nebudou reagovat.

volič provozních způsobů

Voličem provozních způsobů volíte provozní způsoby a samostatně zapínáte osvětlení ohřevného prostoru.

Můžete jím otáčet doprava i doleva.

Provozní způsoby

-  Osvětlení
-  Horní/spodní pečení
-  Spodní pečení
-  Velký gril
-  ECO - horký vzduch
-  Další | Booster 
-  Další | AirFry 
-  Horký vzduch plus
-  Intenzivní pečení
-  Gril s cirkulací
-  Automatické programy

Displej

Na displeji se zobrazuje denní čas nebo různé informace k provozním způsobům, teplotám, dobám přípravy, automatickým programům a nastavením.

Otočný volič < >

Otočným voličem můžete otáčet doprava i doleva.

Hodnoty na displeji jako teploty a časy zvyšujete otáčením doprava > nebo snižujete otáčením doleva <.



Navíc otočný volič používáte k listování ve výběrových seznamech pro nastavení automatických programů na displeji.





Otáčením doprava > listujete ve výběrovém seznamu dolů, otáčením doleva < nahoru.

Senzorová tlačítka

Senzorová tlačítka reagují na dotyk prstu. Každý dotyk je potvrzen tónem tlačítka. Tento tón tlačítek můžete vypnout senzorovým tlačítkem  | Hlasitost | Tón tlačítek.







Senzorová tlačítka pod displejem

Tip: Když je tmavý displej a nereagují sensorová tlačítka  a , musíte otočit volič provozních způsobů jedenkrát doprava a zase zpátky.

senzorové tlačítko	funkce
	Tímto sensorovým tlačítkem vyvoláváte nastavení, když je volič provozních způsobů nastavený do polohy 0 nebo do polohy Osvětlení  .
	Podle toho, ve kterém menu se nacházíte, se tímto sensorovým tlačítkem vrátíte do nadřazeného menu nebo do hlavního menu.
OK	Volbou tohoto sensorového tlačítka vyvoláváte funkce jako například kuchyňský budík, ukládáte změny hodnot nebo nastavení nebo potvrzujete pokyny.
	Tímto sensorovým tlačítkem můžete kdykoli nastavit kuchyňský budík (například pro vaření vajec), pokud neprobíhá příprava pokrmu. Když současně probíhá příprava pokrmu, můžete nastavit kuchyňský budík, dobu přípravy pokrmu a čas zahájení nebo skončení přípravy pokrmu.

Symbyoly

Na displeji se mohou zobrazovat tyto symboly:

symbol	význam
	Tento symbol označuje doplňující informace a pokyny pro obsluhu. Tato informační okna potvrdíte pomocí OK.
	Kuchyňský budík
	Zatržítka vyznačuje aktuální nastavení.
	Některá nastavení, např. jas displeje nebo hlasitost tónů, se nastavují pruhem segmentů.
	Zablokování zprovoznění brání neúmyslnému zapnutí pečicí trouby.
	Dálkové ovládání (zobrazuje se jen tehdy, když máte k dispozici systém Miele@home a zvolíte nastavení Vzdálené ovládání Zap.)

Seznámení

Vybavení

Modely popisované v tomto dokumentu najdete na zadní straně.

Vybavení závisí na modelu.

Vaše pečicí trouba je zásadně vybavena příslušenstvím uvedeným v části „Součásti dodávky“.

Podle modelu je Vaše pečicí trouba vybavená některým z dalších, zde uvedených příslušenství.

Typový štítek

Typový štítek je vidět při otevřených dvířkách na čelním rámu.

Najdete tam označení modelu, sériové číslo a připojovací údaje (napětí sítě/frekvence/maximální příkon).

Pokud máte dotazy nebo problémy, připravte si tyto údaje, aby Vám Miele mohlo cíleně pomoci.

Součásti dodávky

- postranní mřížky
- univerzální plech
- pečicí rošt (krátce: rošt)
- návod k obsluze a montáži
- šrouby pro upevnění
- další příslušenství (dle modelu)

Příslušenství k dokoupení

V internetovém obchodě Miele, u servisní služby Miele nebo u specializovaného prodejce Miele dostanete produkty speciálně přizpůsobené pečicí troubě, např. ošetřující prostředky na přístroje a příslušenství.

Do internetového obchodu se dostanete prostřednictvím tohoto QR kódu:



Postranní mřížky

V ohřevném prostoru se na pravé a levé straně nachází postranní mřížky s úrovněmi  3 pro zasouvání příslušenství.

Označení úrovní si můžete přečíst na čelním rámu.

Každá úroveň je tvořena dvěma nad sebou umístěnými příčkami. Příslušenství (např. rošt) se zasouvají mezi příčky.

Postranní mřížky můžete vymontovat.

Výsuvné pojezdy FlexiClip HFC 70-C

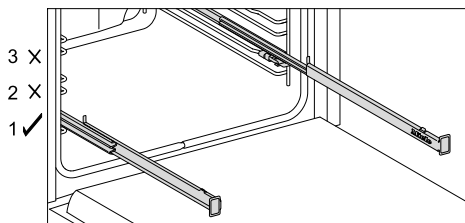

Výsuvné pojezdy FlexiClip můžete používat jen v úrovni 1.

Jedna úroveň postranní mřížky je tvořena dvěma příčkami. Výsuvné pojezdy FlexiClip se montují vždy na horních příčkách jedné úrovně.

Zatížitelnost výsuvných pojezdů FlexiClip je maximálně 15 kg.

Pečicí plech, univerzální plech a rošt s ochranou proti vytažení

Pečicí plech HBB 71
(ochrana proti vytažení uprostřed):

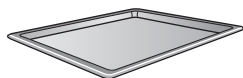

Univerzální plech HUBB 71
(ochrana proti vytažení uprostřed):

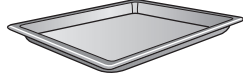

Pečicí rošt HBBER 71
(ochrana proti vytažení uprostřed):



Ochrana proti vytažení na krátké straně tohoto příslušenství brání jeho vyklouznutí z postranních mřížek, když příslušenství chcete vytáhnout jen částečně.

Děrovaný pečicí a AirFry plech Gourmet HBBL 71

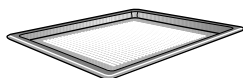

Jemné děrování pečicího a AirFry plechu Gourmet zajišťuje perfektní procesy přípravy pokrmů:

- Při přípravě pečených potravin z čerstvého kynutého a tvarohovoolejového těsta, chleba a housek lépe zhnědne jejich spodní strana. Těsto nejprve rozválejte na rovné pracovní ploše a potom je položte na pečicí a AirFry plech Gourmet.
- Hranolky, krokety apod. lze fritovat bez tuku v proudu horkého vzduchu (AirFrying).
- Při sušení je optimalizována cirkulace vzduchu kolem sušených potravin.

Emailovaný povrch je zušlechtěný úpravou PerfectClean.

Stejně možnosti použití Vám poskytuje také **děrovaná kulatá pečicí a AirFry forma HBFP 27-1**.

Plech na grilování a pečení HGBB 71

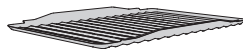

Plech na grilování a pečení se pokládá do univerzálního plechu. Při grilování, pečení masa nebo přípravě způsobem AirFrying chrání skapávající šťávu z masa před spálením, aby ji bylo možné dále použít.

Emailovaný povrch je zušlechtěný úpravou PerfectClean.

Kulaté pečicí formy HBF 27-1 a HBFL 27-1



Emailované kulaté pečicí formy se zušlechtěním povrchu PerfectClean k pečení pizzy, quiche nebo koláčů.

Děrovaná kulatá pečicí forma se kromě toho hodí také pro AirFrying, protože horký vzduch optimálně cirkuluje kolem potraviny.

Pečicí kámen Gourmet HBS 70



Glazovaný pečicí kámen Gourmet z ohnivzdorné keramiky na pečení pizzy, quiche, chleba, housek nebo pikantního pečiva dole do křupava opečeného.

Pro položení na pečicí kámen Gourmet a sundání z něho je přiložena sázecí lopatka z neošetřeného dřeva.

Seznámení

Gourmet pekáč HUB Poklice pekáče HBD

Gourmet pekáče Miele lze na rozdíl od jiných pekáčů zasunout přímo do postranních mřížek. Stejně jako rošť jsou opatřeny ochranou proti vytažení. Na povrchu pekáčů je vrstva bránící ulpívání.

Gourmet pekáče existují s různými hloubkami. Šířka a výška jsou stejné.

Vhodné poklice jsou k dostání zvlášť. Při nákupu uvádějte označení modelu.

Hloubka: 22 cm

HUB 5000-M
HUB 5001-M**



HBD 60-22

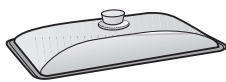

Hloubka: 35 cm*

HUB 5001-XL**

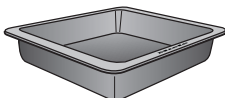

HBD 60-35

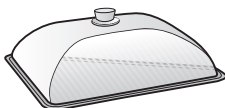

* V ohřevných prostorech se 3 úrovněmi nelze použít pekáč spolu s poklicí, protože celková výška překračuje výšku ohřevného prostoru, jaká je k dispozici.

** Vhodné pro varné desky s indukci

Vyjímací rukojeť HEG

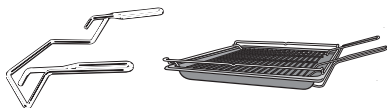

Vyjímací rukojeť Vám usnadňuje vyjímání univerzálního plechu, pečicího plechu a roštu.

Katalyticky emailované příslušenství zadní stěna

Tento náhradní díl objednejte, když katalytický email přestane být účinný následkem neodborného zacházení nebo velmi silného znečištění.

Při objednávání uveďte modelové označení své pečicí trouby.

Příslušenství k čištění a ošetřování

- univerzální utěrka z mikrovlákna Miele
- čisticí prostředek Miele na pečicí troubu

Bezpečnostní zařízení

Zablokování zprovoznění

Zablokování zprovoznění brání neúmyslnému zapnutí pečicí trouby.

Ventilátor chlazení

Ventilátor chlazení se zapíná automaticky při každé přípravě pokrmu. Zajišťuje, že se horký vzduch ohřevného prostoru smíchá se studeným vzduchem místnosti předtím, než bude vystupovat mezi dvířky a ovládacím panelem.

Po přípravě pokrmu ventilátor chlazení dobíhá, aby se v ohřevném prostoru, na ovládacím panelu nebo na montážní skříni nesrážela vlhkost. Takto dobíhající ventilátor chlazení se po určité době automaticky vypne.

Automatické vypínání

Bezpečnostní vypínání se aktivuje automaticky, když je pečicí trouba provozována po neobvykle dlouhou dobu. Doba závisí na zvoleném programu.

Dvířka s ventilací

Dvířka jsou zkonstruována ze skleněných tabulí s povrchovou úpravou částečně odrážející teplo. Za provozu je dvířky navíc veden vzduch, takže vnější sklo dvířek zůstává studené.

Zušlechtěné povrchy PerfectClean

Povrchy zušlechtěné technologií PerfectClean se vyznačují vynikající ochranou proti ulpívání a mimořádně snadným čištěním. Tyto povrchy jsou co do ošetřování srovnatelné se sklem.

Připravený pokrm se dá snadno oddělit. Znečištění po pečení se dá snadno odstranit.

Připravené pokrmy můžete na zušlechtěných površích PerfectClean krájet a dělit.

Nepoužívejte keramické nože, protože by zušlechtěný povrch PerfectClean poškrábaly.

Zušlechtěné povrchy PerfectClean:

- ohřevný prostor
- univerzální plech
- pečicí plech
- děrovaný pečicí a AirFry plech Gourmet
- grilovací a pečicí plech
- kulatá pečicí forma
- děrovaná kulatá pečicí a AirFry forma

Princip ovládání

Volba provozního způsobu

- Otočte volič provozních způsobů na požadovaný provozní způsob.
- Na displeji se objeví navrhovaná teplota.

- Pokud je to potřeba, změňte navrhovanou teplotu otočným voličem < >.

- Potvrďte tlačítkem *OK*.

Změna provozního způsobu

Během přípravy pokrmu můžete přejít na jiný provozní způsob.

- Otočte volič provozních způsobů na nový provozní způsob.

Nastavené doby přípravy se zruší.

Zadávání čísel



Čísla, která je možno změnit, jsou podsvícená.

- Pro změnu čísla otáčejte otočným voličem < > doprava nebo doleva.

- Potvrďte tlačítkem *OK*.

Změněné číslo se uloží.

Volba položky menu ve výběrovém seznamu

- Při zvolení ,  a  se objeví příslušné menu. Listujte otočným voličem < > ve výběrovém seznamu, dokud se neobjeví požadovaná položka menu.

- Potvrďte tlačítkem *OK*.

Změna nastavení ve výběrovém seznamu

Aktuální nastavení je vyznačeno zatržítkem ✓.

- Otáčejte otočným voličem < > doprava nebo doleva, dokud se neobjeví požadovaná hodnota nebo požadované nastavení.

- Potvrďte tlačítkem *OK*.

Nastavení se uloží. Vráťte se do nadřazeného menu.

Miele@home

Vaše pečicí trouba je vybavena integrovaným WiFi modulem.

Pro použití potřebujete:

- WiFi síť
- Miele App
- uživatelský účet u Miele. Uživatelský účet můžete vytvořit prostřednictvím Miele App.

Miele App Vás vede při navazování spojení mezi pečicí troubou a domácí WiFi sítí.

Poté, co pečicí troubu začleníte do WiFi sítě, můžete pomocí App provádět například následující akce:

- vyvolat informace o provozním stavu pečicí trouby
- vyvolat upozornění k probíhajícím přípravám pokrmů své pečicí trouby
- ukončit probíhající operace

Zařazením pečicí trouby do WiFi sítě se zvýší spotřeba elektrické energie, i když je pečicí trouba vypnutá.

Zajistěte, aby byl v místě instalace Vaší pečicí trouby k dispozici dostatečně silný signál Vaší WiFi sítě.

Disponibilita WiFi spojení

WiFi spojení sdílí frekvenční rozsah s jinými zařízeními (např. mikrovlnami, dálkově řízenými hračkami). Kvůli tomu se mohou vyskytovat dočasné nebo úplné poruchy spojení. Proto nelze zaručit trvalou dostupnost nabízených funkcí.

Disponibilita Miele@home

Použití aplikace Miele závisí na dostupnosti Miele@home Services ve Vaší zemi.

Service Miele@home není k dispozici v každé zemi.

Informace k dostupnosti obdržíte na internetové stránce www.miele.com.

Aplikace Miele

Aplikaci Miele si můžete stáhnout zdarma z Apple App Store® nebo Google Play Store™.



Postup uvádění do provozu

⚠ Nebezpečí poranění horkými povrchy.

Pečicí trouba se za provozu zahřeje na vysokou teplotu.

Používejte pečicí troubu jen vestavěnou, aby byl zajištěn její bezpečný provoz.

Když pečicí troubu připojíte k elektrické síti, automaticky se zapne. Na displeji se objeví text „Miele“ a po několika sekundách výzva k nastavení jazyka.

- Postupujte podle pokynů na displeji. Listujte otočným voličem < > ve výběrovém seznamu, dokud se neobjeví požadovaná položka menu; potvrďte ji tlačítkem OK.

Potom se objeví Zprovoznění bylo úspěšně ukončeno.

- Potvrďte tlačítkem OK.

Zobrazuje se Jazyk .

- Stiskněte sensorové tlačítko .

Objeví se denní čas. První uvedení do provozu je skončeno.

Uvedení do provozu

První rozehrátí pečicí trouby

Při prvním rozehrívání pečicí trouby mohou vznikat nepříjemné zápachy. Odstraníte je tak, že troubu budete nejméně jednu hodinu vypalovat.

Během vypalování zajistěte dobré provětrávání kuchyně. Zabraňte proniknutí zápachů do jiných místností.

- Odstraňte z pečicí trouby a příslušenství případné nálepky nebo ochranné fólie.
- Před vypalováním vytřete vlhkou utěrkou případný prach a zbytky obalového materiálu z ohřevného prostoru.
- Namontujte výsuvné pojezdy FlexiClip (pokud jsou k dispozici) na postranní mřížky a zasuňte všechny plechy a rošt.
- Voličem provozních způsobů zvolte  Další.

Na displeji se zobrazuje **Booster**✓.

- Potvrďte tlačítkem **OK**.
- Objeví se navrhovaná teplota (160 °C). Zapne se topení, osvětlení ohřevného prostoru a ventilátor chlazení.
- Zvolte maximální možnou teplotu (250 °C).
 - Pečicí troubu vypalujte nejméně hodinu.
 - Po vypalování otočte volič provozních způsobů do polohy **O**.

Vyčištění ohřevného prostoru po vypalování

 Nebezpečí poranění horkými povrchy.







Pečicí trouba se za provozu zahřeje na vysokou teplotu. Můžete se popálit o topná tělesa, ohřevný prostor a příslušenství.

Před ručním čištěním nechte napřed vychladnout topná tělesa, ohřevný prostor a příslušenství.

- Vyměňte veškeré příslušenství z ohřevného prostoru a ručně je vyčistěte.
- Vyčistěte ohřevný prostor teplou vodou, prostředkem na ruční mytí a čistou houbovou utěrkou nebo čistou, vlhkou utěrkou z mikrovlákna.
- Osušte povrchy měkkou utěrkou.

Dvířka zavřete až poté, co bude ohřevný prostor úplně suchý.

Přehled nastavení

položka menu	možná nastavení
Jazyk 	... deutsch english ... Lokalita
Denní čas	Zobrazení Zap. Vyp.* Noční vypnutí Časový formát 12 h 24 h* Nastavit
Displej	Jas 
Hlasitost	Signální tóny Melodie*  Sólo tón  Tón tlačítek 
Jednotky	Teplota °C* °F
Navrhované teploty	
Doběh ventilátoru chlaz.	Řízeno teplotou* Řízeno časem
Provozní hodiny	
Zablok. zprovoznění 	Zap. Vyp.*
Miele@home	Aktivovat Deaktivovat Stav připojení Nově vytvořit Resetovat Vytvořit
Vzdálené ovládání	Zap.* Vyp.
Remote Update	Zap.* Vyp.
Verze softwaru	
Prodejce	Výstavní režim Zap. Vyp.*
Nastavení z výroby	Nastavení přístroje Navrhované teploty

* nastavení z výroby

Úprava nastavení

Vyvolání menu „Nastavení“

Senzorovým tlačítkem  můžete vyvolat menu „Nastavení“ a personalizovat svoji pečicí troubu tak, že nastavení z výrobky přizpůsobíte svým potřebám.

Když je tmavý displej, musíte pro změnu nastavení zapnout pečicí troubu:

- Otočte volič provozních způsobů jedenkrát doprava a zase zpátky do polohy **O**.
- Stiskněte senzorové tlačítko .

Objeví se výběrový seznam nastavení.

- Otočným voličem **< >** zvolte požadované nastavení.



Nastavení můžete zkontrolovat nebo změnit.

- Pro opuštění menu zvolte znovu senzorové tlačítko .

Jazyk

Můžete nastavit svůj národní jazyk a svou lokalitu.

Po výběru a potvrzení se na displeji ihned objeví požadovaný jazyk.

Tip: Pokud jste se přehlédli a zvolili jazyk, kterému nerozumíte, zvolte senzorové tlačítko . Orientujte se podle symbolu , abyste se opět dostali do submenu Jazyk .

Denní čas

Zobrazení

Zvolte způsob zobrazení denního času při vypnuté pečicí troubě:

- Zap.
Denní čas se na displeji zobrazuje stále. Toto nastavení vede ke zvýšení spotřeby elektrické energie.
- Vyp.
Displej je pro úsporu elektrické energie vypnutý.
- Noční vypnutí
Denní čas se na displeji zobrazuje jen od 5 hodin do 23 hodin. Ve zbývajících době je displej vypnutý. Toto nastavení vede ke zvýšení spotřeby elektrické energie.

Časový formát

Denní čas můžete nechat zobrazovat ve 24- nebo 12hodinovém formátu (24 h nebo 12 h).

Nastavit



Nastavujete hodiny a minuty.

Po výpadku proudu se znovu zobrazuje aktuální denní čas. Denní čas zůstává uložený asi 5 minut.

Displej

Jas

Jas displeje se znázorňuje pruhem segmentů.

- 
maximální jas
- 
minimální jas

Úprava nastavení

Provozní hodiny

Volbou Provozní hodiny můžete zkontrolovat celkový počet provozních hodin své pečicí trouby.

Zablok. zprovoznění

Zablokování zprovoznění brání neúmyslnému zapnutí pečicí trouby.

Při aktivovaném zablokování zprovoznění můžete nadále ihned nastavit kuchyňský budík.

Zablokování zprovoznění zůstane zachované i po výpadku proudu.

- Zap.
Zablokování zprovoznění se aktivuje. Než pečicí troubu budete moci použít, nejméně na 6 sekund stiskněte senzorové tlačítko OK.
- Vyp.
Zablokování zprovoznění je deaktivované. Pečicí troubu můžete používat jako obvykle.

Miele@home

Pečicí trouba patří k přístrojům pro domácnost kompatibilním s Miele@home. Vaše pečicí trouba je z výroby vybavená WiFi komunikačním modulem a je vhodná pro bezdrátovou komunikaci.

Máte několik možností, jak svoji pečicí troubu připojit k WiFi síti. Doporučujeme Vám, abyste svoji pečicí troubu připojili k WiFi síti pomocí aplikace Miele nebo přes WPS.

- Aktivovat
Toto nastavení se zobrazuje jen tehdy, když je deaktivované Miele@home. WiFi funkce se opět zapne.
- Deaktivovat
Toto nastavení se zobrazuje jen tehdy, když je aktivované Miele@home. Miele@home zůstává vytvořené, WiFi funkce se vypne.
- Stav připojení
Toto nastavení se zobrazuje jen tehdy, když je aktivované Miele@home. Na displeji se zobrazují informace jako kvalita WiFi příjmu, název sítě a IP adresa.
- Nově vytvořit
Toto nastavení se zobrazuje jen tehdy, když je již vytvořená WiFi síť. Vynulujete síťová nastavení a ihned vytvoříte nové připojení k síti.
- Resetovat
Toto nastavení se zobrazuje jen tehdy, když je již vytvořená WiFi síť. WiFi funkce se vypne a připojení k WiFi síti se vynuluje na nastavení z výroby. Abyste mohli využívat Miele@home, musíte připojení k WiFi síti vytvořit znovu.
Síťová nastavení vynulujte, když pečicí troubu likvidujete, prodáváte nebo když uvádíte do provozu použitou pečicí troubu. To je jediný způsob, jak zajistit, že jste odstranili všechny osobní údaje a předchozí uživatel tak již nemůže mít přístup k pečicí troubě.
- Vytvořit
Toto nastavení se zobrazuje jen tehdy, když ještě neexistuje žádné připojení k WiFi síti. Abyste mohli využívat Miele@home, musíte připojení k WiFi síti vytvořit znovu.

Provedení funkcí Scan & Connect

První uvedení do provozu bylo provedeno, aniž bylo vytvořeno Miele@home.

- Naskenujte QR kód.

Pokud jste nainstalovali aplikaci Miele a máte uživatelský účet, budete navedeni přímo na síťové spojení.

Pokud jste aplikaci Miele ještě nainstalovali, budete navedeni do Apple App Store® nebo do Google Play Store™.

- Nainstalujte aplikaci Miele a vytvořte uživatelský účet.
- Znovu naskenujte QR kód.

Aplikace Miele Vás provede vytvářením.



Vzdálené ovládání

Pokud na svém mobilním koncovém zařízení máte nainstalovanou aplikaci Miele, máte k dispozici systém Miele@home a máte aktivované dálkové ovládání (Zap.), můžete po zvolení provozního způsobu nastavit teplotu a doby přípravy, načíst informace k probíhajícím přípravám pokrmů nebo ukončit probíhající přípravu.

V režimu síťové pohotovosti vyžaduje pečicí trouba max. 2 W.

Remote Update

Položka menu Remote Update se zobrazuje a je volitelná jen tehdy, když jsou splněné předpoklady pro používání Miele@home.

Funkcí RemoteUpdate je možné aktualizovat software Vaší pečicí trouby. Pokud je pro Vaši pečicí troubu k dispozici update, tak si ho pečicí trouba automaticky stáhne. Instalace update se neprovede automaticky, nýbrž ji musíte spustit manuálně.

Když nenainstalujete některou aktualizaci, můžete svoji pečicí troubu používat tak, jak jste zvyklí. Miele však doporučuje update instalovat.

Zapnutí/vypnutí

Z výroby jsou aktualizace RemoteUpdate zapnuté. Aktualizace, která je k dispozici, se automaticky stáhne a musíte ji manuálně spustit.

Pokud chcete, aby se aktualizace nestahovaly automaticky, vypněte RemoteUpdate.

Přůběh aktualizace RemoteUpdate

V Miele App jsou připraveny informace o obsahu a rozsahu aktualizace.

Když je k dispozici aktualizace, zobrazí se hlášení na displeji Vaší pečicí trouby. Aktualizaci můžete ihned nainstalovat nebo instalaci odložit na později. Dotaz pak následuje po novém zapnutí pečicí trouby.

Pokud aktualizaci nechcete nainstalovat, vypněte položku RemoteUpdate.

Aktualizace může trvat několik minut.

Při RemoteUpdate je třeba dbát následujícího:

- Pokud nedostanete hlášení, není k dispozici žádná aktualizace.
- Nainstalovanou aktualizaci nelze zrušit.

Úprava nastavení

- Během aktualizace nevypínejte pečicí troubu. Jinak se aktualizace stornuje a nenainstaluje.
- Některé aktualizace software může provádět jen servisní služba Miele.

Verze softwaru

Verze software je určena pro servisní službu Miele. Pro soukromé používání tyto informace nepotřebujete.

Prodejce

Tato funkce umožňuje specializovaným obchodům prezentovat pečicí troubu bez topení. Pro soukromé používání toto nastavení nepotřebujete.

Výstavní režim













Když pečicí troubu zapnete při aktivovaném výstavním provozu, objeví se upozornění Výstavní režim aktivní, přístroj nehřeje.

- Zap.
Výstavní provoz se aktivuje, když nejméně 4 sekundy tisknete senzorové tlačítko vedle *OK*.
- Vyp.
Výstavní provoz se deaktivuje, když nejméně 4 sekundy tisknete senzorové tlačítko *OK*. Pečicí troubu můžete používat jako obvykle.

Nastavení z výroby

- Nastavení přístroje
Všechna nastavení se vrátí na nastavení z výroby.
- Navrhované teploty
Změněné navrhované teploty se vrátí na nastavení z výroby.

Provozní způsoby

provozní způsoby	navrhovaná hodnota	rozsah
 Horký vzduch plus	160 °C	30–250 °C
 Intenzivní pečení	170 °C	50–250 °C
 ECO - horký vzduch	190 °C	100–250 °C
 Další Booster 	160 °C	100–250 °C
 Další AirFry 	190 °C	30–250 °C
 Horní/spodní pečení	180 °C	30–280 °C
 Spodní pečení	190 °C	100–280 °C
 Velký gril	240 °C	200–300 °C
 Gril s cirkulací	200 °C	100–260 °C
 Automatické programy		

Obsluha

Jednoduchá obsluha

- Vložte pokrm k přípravě do ohřevného prostoru.
- Voličem provozních způsobů zvolte požadovaný provozní způsob.

Po krátkém zobrazení provozního způsobu se objeví navrhovaná teplota.

- Pokud je to potřeba, změňte navrhovanou teplotu otočným voličem < >.

Navrhovaná teplota se převezme během několika málo sekund. Teplotu můžete změnit dodatečně otočným voličem < >.

- Potvrďte tlačítkem *OK*.

Objeví se skutečná teplota a začne fáze rozehrátí.



Můžete sledovat nárůst teploty. Při prvním dosažení zvolené teploty zazní signál.

- Po přípravě pokrmu otočte volič provozních způsobů do polohy **O**.
- Vyjměte připravený pokrm z ohřevného prostoru.

Předehrátí ohřevného prostoru

Provozní způsob **Booster** slouží k rychlému rozehrátí ohřevného prostoru.

Předehrívání ohřevného prostoru je nutné jen při několika málo přípravách.



- Pokrm k přípravě většinou zasouvejte do studeného ohřevného prostoru, abyste využili teplo již během fáze rozehrátí.
- Ohřevný prostor předehrívajte při těchto přípravách a provozních způsobech:
 - tmavá chlebová těsta a rostbíf a filety v provozním způsobu **Horký vzduch plus**  a **Horní/spodní pečení** 
 - moučníky a pečivo s krátkou dobou přípravy (asi do 30 minut) a choullostivá těsta (např. piškot) v provozním způsobu **Horní/spodní pečení** 

Rychloohřev

Provozním způsobem **Booster**  můžete zkrátit fázi rozehrátí.

U pizzy a choullostivých těst (např. piškoty, drobné pečivo) nepoužívejte během fáze předehrěvu provozní způsob **Booster** .

Tyto připravované pokrmy jinak shora příliš rychle zhnědnou.

- Voličem provozních způsobů zvolte  **Další**.
- Potvrďte **Booster**  tlačítkem *OK*.
- Zvolte teplotu.
- Po dosažení nastavené teploty přejděte na požadovaný provozní způsob.
- Vložte pokrm k přípravě do ohřevného prostoru.

Změna teploty

Navrhovanou teplotu můžete trvale nastavit podle svých osobních zvyklostí senzorovým tlačítkem  | Navrhované teploty.

- Změňte teplotu otočným voličem < >.

Teplota se mění v krocích po 5 °C.

- Potvrďte tlačítkem *OK*.

Tip: Pokud jste programovali dobu přípravy, musíte nejprve sensorovým tlačítkem ↵ opustit menu „doba přípravy“.

Potom můžete změnit teplotu otočným voličem < >.

Stiskněte pak sensorové tlačítko ⊕, aby se znovu zobrazovala doba přípravy.

Doba přípravy

Jestliže je mezi vložením připravovaného pokrmu a okamžikem spuštění delší časový úsek, může to záporně ovlivnit výsledek přípravy.

Čerstvé potraviny mohou změnit barvu a dokonce se zkazit.

Při pečení těsta se těsto může vysušit a může se zhoršit účinek kypřicího prostředku.

Volte co nejkratší dobu do spuštění přípravy pokrmu.

Nastavení doby přípravy

Dali jste pokrm k přípravě do ohřevného prostoru a zvolili provozní způsob a potřebná nastavení jako například teplotu.

Nastavujete dobu, kterou pokrm potřebuje na přípravu. Po uplynutí této doby se automaticky vypne topení ohřevného prostoru. Maximální doba přípravy pokrmu, jakou je možné nastavit, závisí na zvoleném provozním způsobu.

- Stiskněte sensorové tlačítko ⊕.
- Nastavte dobu přípravy.
- Potvrďte tlačítkem *OK*.

Nastavení času skončení (Hotové v)

Dali jste pokrm k přípravě do ohřevného prostoru a zvolili provozní způsob a potřebná nastavení jako například teplotu.

Určujete okamžik, kdy má skončit příprava pokrmu. V tomto okamžiku se automaticky vypne topení ohřevného prostoru.

- Stiskněte sensorové tlačítko ⊕.
- Zvolte *Hotové v*.
- Nastavte okamžik, ve kterém má příprava pokrmu skončit.
- Potvrďte tlačítkem *OK*.

Nastavení času spuštění (Start v)

Dali jste pokrm k přípravě do ohřevného prostoru a zvolili provozní způsob a potřebná nastavení jako například teplotu.

Tato funkce se v menu objeví až poté, co nastavíte *Doba přípravy* nebo *Hotové v*.

Pomocí *Start v* určujete okamžik, kdy má začít příprava pokrmu. V tomto okamžiku se automaticky zapne topení ohřevného prostoru.

- Stiskněte sensorové tlačítko ⊕.
- Zvolte *Start v*.
- Nastavte okamžik, ve kterém má příprava pokrmu začít.
- Potvrďte tlačítkem *OK*.

Změna nastavených dob přípravy



- Zvolte sensorové tlačítko ⊕.
- Zvolte požadovanou dobu.
- Potvrďte pomocí *OK*.
- Zvolte *Změnit*.
- Změňte nastavený čas.

Obsluha

- Potvrďte pomocí *OK*.
- Zvolte senzorové tlačítko  pro návrat k menu zvoleného provozního způsobu.

Při výpadku elektrické sítě se nastavení vymažou.

Zrušení nastavených dob přípravy

- Zvolte senzorové tlačítko .
- Zvolte požadovanou dobu.
- Potvrďte pomocí *OK*.
- Zvolte *Vymazat*.
- Potvrďte pomocí *OK*.
- Zvolte senzorové tlačítko  pro návrat k menu zvoleného provozního způsobu.

Když zrušíte *Doba přípravy*, zruší se rovněž časy nastavené pro *Hotové v* a *Start v*.

Když zrušíte *Hotové v* nebo *Start v*, spustí se příprava pokrmu s nastavenou dobou přípravy.

Stornování přípravy pokrmu

- Otočte volič provozních způsobů na jiný provozní způsob nebo do polohy **O**.

Nastavené doby přípravy se zruší. Pokud jste otočili volič provozních způsobů do polohy **O**, vypne se také topení a osvětlení ohřevného prostoru.

Používání provozního způsobu

AirFry

- Rozložte pokrm k přípravě rovnoměrně a pokud možno v jedné vrstvě na děrovaném pečicím a AirFry

plechu Gourmet nebo na plechu na grilování a pečení (pokud je k dispozici).

- Zasuňte pokrm k přípravě do úrovně 1.
- Voličem provozních způsobů zvolte  Další.
- Otočným voličem zvolte **< >** AirFry.
- Potvrďte tlačítkem *OK*.

Objeví se navrhovaná teplota.

- Pokud je to potřeba, změňte navrhovanou teplotu.
- Na konci doby přípravy zkontrolujte, zda je pro Vás připravený pokrm již dostatečně křupavý a zhnědlý.

Používání automatických programů

Automatické programy Vás vedou komfortně a bezpečně k optimálnímu výsledku přípravy.

- Zvolte Automatické programy .

Zobrazí se výběrový seznam.

- Zvolte požadovaný automatický program.
- Potvrďte tlačítkem *OK*.
- Postupujte podle informací na displeji.

Kuch. budík

Používání funkce Kuch. budík

Kuchyňský budík  můžete používat ke sledování zvláštních procesů, např. k vaření vajec.

Kuchyňský budík můžete použít také tehdy, když jste současně nastavili čas pro automatické zapnutí nebo vypnutí přípravy pokrmu (např. jako připomenutí, že máte připravovaný pokrm po části doby přípravy okořenit nebo podlít).

Kuchyňský budík je možno nastavit maximálně na 59:59 minut.

Když je tmavý displej, musíte pro změnu nastavení zapnout pečicí troubu:

- Otočte volič provozních způsobů jedenkrát doprava a zase zpátky.

Nastavení kuchyňského budíku

Příklad: Chcete vařit vejce a nastavíte kuchyňský budík na 6 minut a 20 sekund.

- Stiskněte sensorové tlačítko .
- Pokud současně probíhá příprava pokrmu, zvolte Kuch. budík.

Objeví se výzva Nastavit 00:00 min.

- Otočným voličem < > nastavte 06:20.
- Potvrďte tlačítkem OK.

Čas kuchyňského budíku se uloží.

Když je pečicí trouba vypnutá, zobrazuje se  a místo aktuálního denního času odpočítávání času kuchyňského budíku.

Když současně probíhá příprava pokrmu **bez** nastavené doby přípravy, zobrazí se  a odpočítávaný čas kuchyňského budíku, jakmile je dosaženo žádané teploty.

Když současně probíhá příprava pokrmu **s** nastavenou dobou přípravy, čas kuchyňského budíku se odpočítává na pozadí, protože na displeji se přednostně zobrazuje doba přípravy.

Když se nacházíte v menu, čas kuchyňského budíku se odpočítává na pozadí.

Po uplynutí času kuchyňského budíku bliká , zní signál a zvyšuje se čas.

- Stiskněte sensorové tlačítko .

Vypnou se akustické a optické signály.

Změna kuchyňského budíku

- Zvolte sensorové tlačítko .
- Pokud současně probíhá příprava pokrmu, zvolte Kuch. budík.
- Zvolte Změnit.
- Potvrďte pomocí OK.

Objeví se kuchyňský budík.

- Změňte čas kuchyňského budíku.
- Potvrďte pomocí OK.

Změněný čas kuchyňského budíku se uloží.

Zrušení kuchyňského budíku

- Zvolte sensorové tlačítko .
- Pokud současně probíhá příprava pokrmu, zvolte Kuch. budík.
- Zvolte Vymazat.
- Potvrďte pomocí OK.

Kuchyňský budík se zruší.

Používání příslušenství

Vybavení závisí na modelu.

Používání roštu

- Zasaňte rošt vždy ukládací plochou směrem dolů mezi příčkami jedné úrovně do postranních mřížek.

Používání pečících forem

- Zasaňte rošt vždy ukládací plochou směrem dolů mezi příčkami jedné úrovně do postranních mřížek.
- Když používáte pečicí formy, zapékací formy apod., postavte je doprostřed roštu.

Obsluha

Používání pečicích plechů

- Pečicí plech, univerzální plech, děrovaný pečicí a AirFry plech Gourmet zasuňte vždy mezi příčkami jedné úrovně do postranních mřížek.

Tip: Při pečení s děrovaným pečicím a AirFry plechem HBBL 71 těsto nejprve rozválejte na rovné pracovní ploše a potom je položte na děrovaný plech.

Používání roštu s univerzálním plechem



- Položte rošt na univerzální plech.
- Zasuňte univerzální plech mezi příčkami jedné úrovně. Rošt se automaticky zasune na horní příčce.

Používání plechu na grilování a pečení s univerzálním plechem

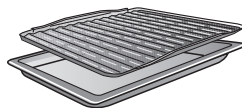

- Vložte plech na grilování a pečení do univerzálního plechu.
- Zasuňte univerzální plech s plechem na grilování a pečení mezi příčkami jedné úrovně.

Používání pečicího kamene Gourmet

- Zasuňte rošt vždy ukládací plochou směrem dolů mezi příčkami jedné úrovně do postranních mřížek.
- Položte pečicí kámen Gourmet zvýšeným okrajem směrem dozadu na rošt.
- Předehřívejte pečicí kámen Gourmet 30 minut v provozním způsobu Horní/spodní pečení  při teplotě 200 °C a 250 °C.

Tip: Podrobné informace najdete v návodu k použití pečicího kamene Gourmet.

Použití pekáče Gourmet

Poškození emailu na dně ohřevného prostoru nahromaděným teplem. Když zasunete pekáč Miele Gourmet HUB 5000/5001 do úrovně 1, může se vinou malé vzdálenosti hromadit teplo u dna ohřevného prostoru: může popraskat nebo odprýsknout email.

Pekáč Miele Gourmet HUB 5000/5001 **nezasouvejte** do úrovně 1.

Pekáč také nikdy nenasouvejte na horní příčku úrovně 1, protože tam není zajištěný ochranou proti vytažení.

Používejte **obecně úroveň 2**.

- Pekáč Gourmet zasuňte vždy mezi příčkami jedné úrovně do postranních mřížek.

V ohřevných prostorech se 3 úrovněmi nelze používat pekáč spolu s poklicí (je-li k dispozici), protože celková výška překračuje disponibilní výšku.

Montáž a demontáž výsuvných pojezdů FlexiClip 70-C

⚠ Nebezpečí poranění horkými povrchy.

Pečící trouba se za provozu zahřeje na vysokou teplotu. Můžete se popálit o topná tělesa, ohřevný prostor a příslušenství.

Nechte napřed vychladnout topná tělesa, ohřevný prostor a příslušenství.

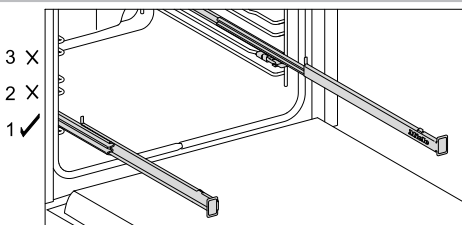

Výsuvné pojezdy FlexiClip můžete používat jen v úrovni 1.

Jedna úroveň postranní mřížky je tvořena dvěma příčkami. Výsuvné pojezdy FlexiClip se montují vždy na horních příčkách jedné úrovně.

Pro využití výsuvných pojezdů FlexiClip pro všechny potraviny, jež se mají připravovat v úrovni 2, namontujte výsuvné pojezdy FlexiClip do úrovně 1.

Protože se výsuvné pojezdy FlexiClip montují na horní příčce úrovně, zmenší se vzdálenost od úrovně nad ní. Při příliš malé vzdálenosti se zhorší výsledek přípravy pokrmu.

Příslušenství pak bude bezpečně uloženo mezi předními a zadními západkami a zajištěné proti vyklouznutí jen tehdy, když výsuvné pojezdy FlexiClip budou úplně zasunuté.

Zatížitelnost výsuvných pojezdů FlexiClip je maximálně 15 kg.

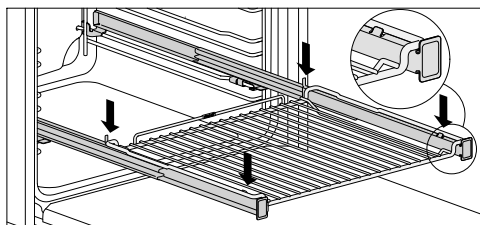
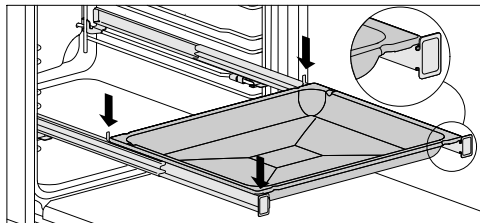

Aby příslušenství nedopatřením neklouzlo:

- Dbejte na to, aby bylo příslušenství vždy uloženo mezi předními a zadními západkami výsuvných pojezdů.
- Rošt na výsuvné pojezdy FlexiClip zasuňte vždy ukládací plochou směrem dolů.

Výsuvné pojezdy FlexiClip při montáži nebo demontáži **neroztahujte**.

Výsuvný pojezd FlexiClip namontujte tak, aby byl nápis Miele na **pravé** straně ohřevného prostoru.

Montáž výsuvných pojezdů FlexiClip

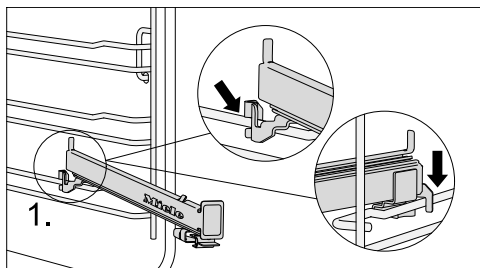

- Výsuvný pojezd FlexiClip zahákněte vpředu na horní příčce některé úrovně (1.).

Obsluha

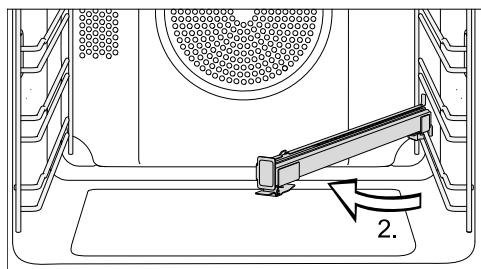

- Otočte výsuvný pojezd FlexiClip do středu ohřevného prostoru (2.).

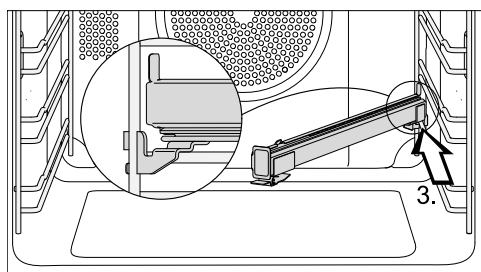

- Zasuňte výsuvný pojezd FlexiClip podél horní příčky zešikma dozadu až na doraz (3.).

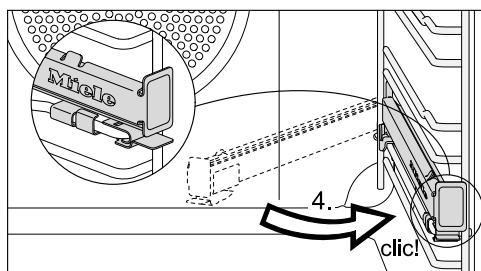

- Otočte výsuvný pojezd FlexiClip zpět a zajistěte ho na horní příčce tak, aby zřetelně zaklapnul (4.).

Tip: Pokud budou výsuvné pojedy FlexiClip po montáži zablokované, silou je vytáhněte.

Demontáž výsuvných pojezdů FlexiClip

- Výsuvný pojezd FlexiClip úplně zasuňte.

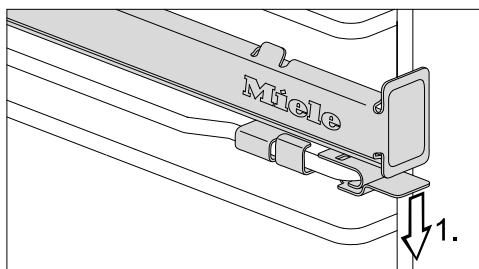

- Zatlačte dolů přichytku výsuvného pojezdu FlexiClip (1.).

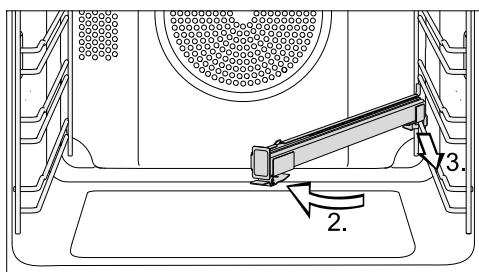

- Otočte výsuvný pojezd FlexiClip do středu ohřevného prostoru (2.) a vytáhněte ho dopředu podél horní příčky (3.).

- Zvedněte výsuvný pojezd FlexiClip z příčky a vyjměte ho.

Pečení z těsta

Šetrné nakládání s potravinami slouží Vašemu zdraví.

Moučníky, pizzu, pomfrity apod. osmahněte jen do zlatova a nepečte je do tmavohněda.

Tipy k pečení z těsta

- Nastavte dobu přípravy. Neměli byste předvolit příliš dlouhé pečení. Těsto by se vysušilo a zhoršil by se účinek kvasidla.
- Obecně můžete používat rošt, pečicí plech, univerzální plech a všechny pečicí formy z tepelně odolného materiálu.
- Nepoužívejte světlé, tenkostěnné formy z lesklého materiálu, protože světlé formy poskytují nerovnoměrné nebo slabé zhnědnutí. Za nepříznivých okolností se pokrm nepřipraví úplně.
- Moučníky v hranatých nebo podlouhlých formách dávejte do ohřevného prostoru napříč, abyste dosáhli optimálního rozdělení tepla ve formě a těsto se propeklo rovnoměrně.
- Pečicí formu postavte vždy na rošt.
- Ovocné koláče a vysoké táče pečte v univerzálním plechu.

Používání pečicího papíru

Příslušenství Miele jako např. univerzální plech je zušlechtěné technologií PerfectClean. Obecně nemusíte zušlechtěné povrchy PerfectClean vymazávat nebo vykládat pečicím papírem.

- Pečicí papír používejte při pečení louhového pečiva, protože použitý louh sodný může poškodit zušlechtěný povrch PerfectClean.
- Pečicí papír používejte při pečení piškotu, bezé, makronek apod. Tato těsta se kvůli svému vysokému podílu bílkovin snadno přilepí.
- Pečicí papír používejte při přípravě mražených produktů na roštu.

Informace k tabulkám přípravy

Volba teploty

- Obecně zvolte nižší z teplot. Při vyšších než uvedených teplotách se ivo zkracuje doba přípravy, ale zhnědnutí může být velmi nerovnoměrné a připravovaný pokrm za určitých okolností nebude hotový.

Volba doby přípravy

Není-li uvedeno jinak, platí časy v tabulkách přípravy pro nepředehřátou troubu. Při předehřáté troubě se časy zkracují asi o 10 minut.

- Obecně zkuste po kratší z uvedených dob, zda je připravovaný pokrm hotový. Píchněte špejlí do těsta.

Pokud na špejli neulpívají vlhké drobtý těsta, je pokrm hotový.

Informace k provozním způsobům

Přehled provozních způsobů s příslušnými navrhovanými teplotami najdete v kapitole téhož názvu.

Použití Automatické programy

- Řiďte se pokyny na displeji.

Je dobré vědět

Použití Horký vzduch plus

Můžete připravovat pokrmy nižšími teplotami než v provozním způsobu Horní/spodní pečení , protože se teplo ihned rozdělí v ohřevném prostoru.

Tento provozní způsob používejte, když pečete ve více úrovních současně.

■ 1 úroveň: zasuňte pokrm k přípravě do úrovně 2.

■ 2 úrovně: zasuňte pokrmy k přípravě do úrovní 1+2.

Tip: Když připravujete pokrmy ve více úrovních současně, univerzální plech zasuňte úplně dolů.

Použití Intenzivní pečení

Tento provozní způsob používejte k pečení moučníků s vlhkou oblohou.

Tento provozní způsob **nepoužívejte** k pečení nízkého pečiva.

■ Moučník zasuňte do úrovně 1 nebo 2.

Použití Horní/spodní pečení

Vhodné jsou matné a tmavé pečicí formy z černého plechu, tmavého emailu, ztmavovaného bílého plechu, matného hliníku, tepelně odolné skleněné formy a povlakované formy.

Tento provozní způsob používejte na přípravu tradičních receptů. U receptů ze starších kuchařek nastavte asi o 10 °C nižší teplotu, než je uvedeno. Doba přípravy se nemění.

■ Zasuňte pokrm k přípravě do úrovně 1 nebo 2.

Použití ECO - horký vzduch

Tento provozní způsob používejte na energeticky úsporné pečení malých množství, například mražené pizzy, rozpékání zemlí nebo vykrajovaného cukroví.

■ Zasuňte pokrm k přípravě do úrovně 2.

Pečení masa

Tipy pro pečení



- Můžete použít každé nádobí z tepelně odolného materiálu jako například pekáč, hrnec na pečení, skleněnou formu, fólii na pečení, římský hrnec, univerzální plech, rošt nebo grilovací a pečicí plech (pokud je k dispozici) na univerzálním plechu.
- **Předeřívání** ohřevného prostoru je nutné jen při přípravě rostbifu a filetu. Obecně předeřívání není nutné.
- Na pečení masa používejte **uzavřenou nádobu**, například pekáč. Maso zůstane uvnitř šťavnaté. Ohřevný prostor zůstane čistší než při pečení na roštu. Zůstane dostatek vývaru k přípravě omáčky.
- Použijete-li **fólii na pečení**, dbejte údajů na obalu.
- Použijete-li na pečení **rošt** nebo **otevřenou nádobu**, můžete libové maso potřít tukem, obložit plátky slaniny nebo prošpikovat.
- Maso **okořeňte** a položte do nádoby k přípravě. Obložte je vložkami másla nebo margarínu nebo je polijte olejem nebo pokrmovým tukem. Při velké libové pečení (2–3 kg) a tučné drůbeži přidejte asi 1/8 l vody.
- Během pečení nedolévejte příliš mnoho tekutiny. Zhoršilo by se tím **zhnědnutí** masa. Zhnědnutí probíhá na konci doby pečení. Maso získá intenzivnější hnědou barvu, když přibližně po polovině doby pečení sundáte z nádobí poklici.

- Po skončení pečení vyjměte připravený pokrm z ohřevného prostoru, přikryjte ho a nechte asi 10 minut **odpočívat**. Pak z pečeně po naříznutí vyteče méně šťávy.
- Kůže **drůbeže** bude křupavá, když ji 10 minut před koncem doby přípravy potřete slabě osolenou vodou.

Informace k tabulkám přípravy

- Dbejte uvedených teplotních rozsahů, úrovní a časů. Jsou přitom zohledněny různé nádoby k přípravě, kusy masa a zvyklosti při přípravě.

Volba teploty

- Obecně zvolte nižší z teplot. Při vyšších než uvedených teplotách maso sice zhnědne, ale nepropeče se.
- U Horký vzduch plus  zvolte teplotu asi o 20 °C nižší než u Horní/spodní pečení .
- U kusů masa těžších než 3 kg zvolte asi o 10 °C nižší teplotu, než je uvedeno v tabulce pro přípravu pokrmu. Pečení trvá trochu déle, ale maso se peče rovnoměrně a kůrka nebude příliš tlustá.
- Při pečení na roštu zvolte teplotu asi o 10 °C nižší než při pečení v uzavřené nádobě.

Volba doby přípravy

Není-li uvedeno jinak, platí časy v tabulce pečení pro nepředehřátý ohřevný prostor.

- Dobu přípravy můžete stanovit tak, že podle druhu masa vynásobíte výšku pečeně [cm] časem na cm výšky [min/cm]:
 - hovězí/zvěřina: 15–18 min/cm
 - vepřové/telecí/jehněčí: 12–15 min/cm
 - rostbíf/filety: 8–10 min/cm
- Obecně zkuste po kratší z uvedených dob, zda je připravovaný pokrm hotový.

Tipy

- Doba přípravy se prodlouží u zmrazeného masa asi o 20 minut na kg.
- Mrazené maso až do hmotnosti asi 1,5 kg můžete péci bez předchozího rozmrazení.

Informace k provozním způsobům

Přehled provozních způsobů s příslušnými navrhovanými teplotami najdete v kapitole téhož názvu.

Provozní způsob Spodní pečení  zvolte na konci doby přípravy, když má připravovaný pokrm na spodní straně více zhnědnout.

Provozní způsob Intenzivní pečení  nepoužívejte na pečení masa, protože vývar příliš ztmavne.



Použití Automatické programy

- Řiďte se pokyny na displeji.

Je dobré vědět

Použití Horký vzduch plus

Tyto provozní způsoby se hodí k pečení pokrmů z masa, ryb a drůbeže s hnědou kůrkou a k pečení rostbifu a filetu.

V provozním způsobu Horký vzduch plus  můžete připravovat pokrmy nižšími teplotami než v provozním způsobu Horní/spodní pečení , protože se teplo ihned rozdělí v ohřevném prostoru.

- Zasuňte pokrm k přípravě do úrovně 1 nebo 2.

Použití Horní/spodní pečení

Tento provozní způsob používejte na přípravu tradičních receptů. U receptů ze starších kuchařek nastavte asi o 10 °C nižší teplotu, než je uvedeno. Doba přípravy se nemění.

- Zasuňte pokrm k přípravě do úrovně 1.

Použití ECO - horký vzduch

Tento provozní způsob používejte na energeticky úsporné pečení malých množství pečeně nebo pokrmů z masa.

- Zasuňte pokrm k přípravě do úrovně 1.

Grilování

 Nebezpečí poranění horkými povrchy.

Když grilujete při otevřených dvířkách, horký vzduch z ohřevného prostoru již není automaticky veden přes ventilátor chlazení a ochlazován. Ovládací prvky se zahřejí na vysokou teplotu. Při grilování zavírejte dvířka.

Tipy ke grilování

- Při grilování je nutné předeheat. Předeheat topné těleso pro horní pečení a grilování asi 5 minut při zavřených dvířkách.
- Maso rychle opláchněte pod studenou tekoucí vodou a osušte. Plátky masa před grilováním nesolte, protože by z masa unikala šťáva.
- Libové maso můžete potřít olejem. Nepoužívejte jiné tuky, protože snadno ztmavnou nebo se z nich začne kouřit.
- Nízké ryby a plátky ryb očistěte a osolte. Rybu můžete také pokapat šťávou z citronu.
- Použijte univerzální plech a na něm položený rošt nebo plech na grilování a pečení (pokud je k dispozici). Plech na grilování a pečení chrání skapávající šťávu z masa před spálením, aby ji bylo možné dále použít. Na grilování potřete rošt nebo grilovací a pečící plech olejem a pokrm k přípravě na něj položte.

Nepoužívejte plech na pečení z těsta.

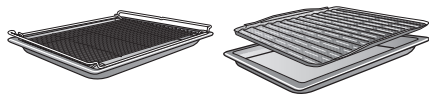

Informace k tabulkám přípravy

- Dbejte uvedených teplotních rozsahů, úrovní a časů. Jsou přitom zohledněny různé kusy masa a zvyklosti při přípravě.
- Připravovaný pokrm po kratší z uvedených dob zkontrolujte.

Volba teploty

- Obecně zvolte nižší z teplot. Při vyšších než uvedených teplotách maso sice zhnědne, ale nepropeče se.

Volba úrovně

- Zvolte úroveň podle tloušťky připravovaného pokrmu.
- Nízký pokrm k přípravě zasuňte do úrovně 2.
- Pokrm k přípravě o větším průměru zasuňte do úrovně 1.

Volba doby přípravy

- Nízké plátky masa nebo ryb grilujte na každé straně asi 6–8 minut. Dbejte na přibližně stejnou tloušťku plátků, aby se příliš nelišily doby přípravy.
- Obecně zkuste po kratší z uvedených dob, zda je připravovaný pokrm hotový.
- Jako **zkoušku stupně upečení** zatlačte na maso lžicí. Tak můžete zjistit, do jaké míry je maso hotové.
- **anglicky/rosé**
Když je maso ještě velmi pružné, je uvnitř ještě červené.
- **medium**
Když se maso poddá málo, je uvnitř růžové.
- **propečené**
Když se maso již prakticky nepoddá, je propečené.

Tip: Když je povrch větších kusů masa již velmi tmavý, ale uvnitř maso ještě není hotové, zasuňte připravovaný pokrm do nižší úrovně nebo snižte teplotu grilování. Tak povrch příliš nezhnědne.

Informace k provozním způsobům

Přehled provozních způsobů s příslušnými navrhovanými teplotami najdete v kapitole téhož názvu.

Použití Velký gril

Tento provozní způsob používejte ke grilování plochých pokrmů ve větších množstvích a k zapékání ve velkých formách.

Celé topné těleso pro horní pečení a grilování se rozžhaví do červena, aby vytvořilo potřebné tepelné záření.

Použití Gril s cirkulací

Tento provozní způsob se hodí ke grilování pokrmů většího průměru, například kuřat.

Pro nízké pokrmy k přípravě se obecně doporučuje nastavit teplotu 220 °C, pro pokrmy o větším průměru 180–200 °C.

Rozmrazování

Když se zmrazená potravina rozmrazuje šetrně, zůstane v ní zachováno mnoho vitaminů a živin.

- Zvolte provozní způsob **Horký vzduch plus**  a teplotu 30–50 °C.

Vzduch v ohřevném prostoru začne cirkulovat a šetrně rozmrazí potravinu.

 **Nebezpečí infekce tvorbou choroboplodných zárodků.**

Choroboplodné zárodky, například salmonely, mohou vyvolat těžké otravy z jídla.

Při rozmrazování ryb a masa (zvláště drůbežího) dbejte na zvláštní čistotu. Tekutinu z rozmrazování nepoužívejte. Potraviny po rozmrazení ihned dále zpracujte.

Je dobré vědět

Tipy

- Nechte zmrazený pokrm rozmrazit bez obalu na univerzálním plechu nebo v míse.
- Na rozmrazování drůbeže používejte univerzální plech a na něm položený rošt. Zmrazené potraviny pak neleží v tekutině z rozmrazování.
- Maso, drůbež nebo ryby nemusí být před přípravou úplně rozmrazené. Stačí, když jsou potraviny rozmrazené částečně. Povrch je pak dostatečně měkký a přijme koření.

Příprava při nízké teplotě

Příprava při nízké teplotě je ideální pro kusy choulostivého hovězího, vepřového, telecího nebo jehněčího masa, které mají být středně propečené.

Maso nejprve rychle ze všech stran rovnoměrně orestujete při velmi vysoké teplotě.

Potom kus masa vložte do předehřáté trouby, kde ho šetrně a pozvolna dopečte při nízké teplotě a dlouhé době přípravy.

Maso se při tom uvolní. Šťáva uvnitř začne cirkulovat a rovnoměrně se rozloží až do vnějších vrstev.

Hotová pečeně je velmi jemná a šťavnatá.

- Používejte jen libové, tuku dobře zbavené maso bez šlach a tukových okrajů. Musí být předem vykostěné.
- K orestování použijte tuk, který lze zahřát na vysokou teplotu (např. přepuštěné máslo, stolní olej).
- Maso během pečení nepřikrývejte.

Doba přípravy je asi 2–4 hodiny a závisí na hmotnosti, velikosti a stupni propečení kusu masa.

- Jakmile je příprava pokrmu ukončena, můžete maso ihned rozkrájet. Není nutná žádná doba odpočinku.
- Maso udržujte teplé v ohřevném prostoru, dokud je nebudete podávat na stůl. Výsledku přípravy to neublíží.
- Maso podávejte na předehřátých talířích s velmi teplou omáčkou, aby tak rychle nevychladlo. Maso má optimální teplotu ke konzumaci.

Použití Horní/spodní pečení

Použijte univerzální plech a na něm položený rošt.

- Zasuňte univerzální plech s roštěm do úrovně 1.
- Zvolte provozní způsob Horní/spodní pečení  a teplotu 120 °C.
- Ohřevný prostor včetně univerzálního plechu a roštu předehřívajte asi 15 minut.
- Během rozehrívání ohřevného prostoru silně orestujte kusy masa ze všech stran na varné desce.

 Nebezpečí popálení horkými povrchy.

Pečicí trouba se za provozu zahřeje na vysokou teplotu. Můžete se popálit o topná tělesa, ohřevný prostor a příslušenství.

Při zasouvání a vyjímání horkého připraveného pokrmu a při práci v horkém ohřevném prostoru používejte chňapky na hrnce.

- Položte osmahnuté maso na rošt.

- Snižte teplotu na 100 °C.
- Dokončete pečení masa.

Zavařování

 Nebezpečí infekce tvorbou choroboplodných zárodků.

Při jednom zavaření luštěnin a masa se dostatečně neusmrtí spory bakterie clostridium botulinum. Tím se mohou vytvářet toxiny vedoucí k těžkým otravám. Tyto spory se usmrtí až dalším zavařením.

Luštěniny a maso po vychladnutí během 2 dnů zavařte **vždy** podruhé.

 Nebezpečí úrazu v důsledku přetlaku v uzavřených plechovkách.

V uzavřených plechovkách vzniká při zavařování a ohřívání přetlak, v jehož důsledku se mohou roztrhnout.

Plechovky nezavařujte a ani je neohřívejte.

Příprava ovoce a zeleniny

Údaje platí pro 6 sklenic o objemu 1 l.

Používejte jen speciální sklenice, které dostanete ve specializovaném obchodě (zavařovací sklenice nebo sklenice se šroubovacím uzávěrem). Používejte jen nepoškozené sklenice a pryžová těsnění.

- Sklenice před zavařováním vypláchněte horkou vodou a naplňte je maximálně 2 cm pod okraj.
- Okraje sklenic po naplnění zavařovanými potravinami očistěte čistou utěrkou a horkou vodou a sklenice uzavřete.
- Zasuňte univerzální plech do úrovně 1 a postavte na něj sklenice.
- Zvolte provozní způsob Horký vzduch plus  a teplotu 160–170 °C.
- Počkejte, než ve sklenicích začnou rovnoměrně stoupat bublinky.

Včas snižte teplotu, abyste zabránili převaření.



Zavařování ovoce a okurek

- Jakmile ve sklenicích uvidíte bublinky, nastavte uvedenou teplotu dohřevu a po uvedené době nechte sklenice dohřívat v ohřevném prostoru.

Zavařování zeleniny

- Jakmile ve sklenicích uvidíte bublinky, nastavte uvedenou teplotu zavařování a zeleninu zavařujte po uvedenou dobu.
- Po zavaření nastavte uvedenou teplotu dohřevu a po uvedené době nechte sklenice dohřívat v ohřevném prostoru.

Je dobré vědět

		
ovoce	-/-	30 °C 25–35 min
okurky	-/-	30 °C 25–30 min
červená řepa	120 °C 30–40 min	30 °C 25–30 min
fazole (zelená nebo žlutá)	120 °C 90–120 min	30 °C 25–30 min

 teplota a doba zavařování, jakmile jsou vidět bublinky

 teplota a doba dohřevu

Vyjímání sklenic po zavařování

 Nebezpečí poranění horkými povrchy.

Sklenice jsou po zavařování velmi horké.

Při vyjímání sklenic používejte chňapky na hrnce.

- Vyjměte sklenice z ohřevného prostoru.
- Nechte je stát asi 24 hodin přikryté utěrkou na místě bez průvanu.
- Luštěniny a maso po vychladnutí během 2 dnů zavařte **vždy** podruhé.
- Odstraňte uzávěry zavařovacích sklenic a potom zkontrolujte, zda jsou všechny sklenice uzavřené.

Otevřené sklenice buď znovu zavařte, nebo je uložte na chladném místě a zavařené ovoce nebo zeleninu ihned spotřebujte.

- Sklenice během skladování kontrolujte. Pokud se sklenice v průběhu skladování otevrou nebo je vyboulené šroubovací víčko a při otvírání ne lupne, zničte obsah.

Sušení

Sušení je tradiční způsob konzervování ovoce, některých druhů zeleniny a bylinek.







Předpokladem je čerstvé a dobře vyzrálé ovoce a zelenina bez otláčení.



- Potravinu k sušení v případě potřeby oloupejte a odpeckujte, pak ji nakrájejte.
- Rozložte pokrm k sušení podle velikosti pokud možno v jedné vrstvě rovnoměrně na roštu nebo na univerzálním plechu.

Tip: Pokud máte k dispozici děrovaný pečicí a AirFry plech Gourmet, můžete ho použít také.

- Sušte maximálně ve 2 úrovních současně.
Zasuňte pokrm k sušení do úrovní 1+2.
Když používáte rošt a univerzální plech, zasuňte univerzální plech pod rošt.
- Zvolte Horký vzduch plus .
- Změňte navrhanou teplotu a nastavte čas sušení.
- Sušený pokrm na univerzálním plechu pravidelně obraťte.

Když je pokrm k sušení vcelku nebo rozpůlený, prodlouží se časy sušení.

sušený pokrm		 [°C]	 [h]
ovoce		60–70	2–8
zelenina		55–65	4–12
houby		45–50	5–10
bylinky*		30–35	4–8

provozní způsob,  teplota,  čas sušení,  Horký vzduch plus, Horní/spodní pečení

* Bylinky sušte jen na univerzálním plechu v úrovni 2 a používejte provozní způsob Horní/spodní pečení , protože při provozním způsobu Horký vzduch plus je zapnutý ventilátor.

- Až se v ohřevném prostoru začnou tvořit kapky vody, snižte teplotu.

Vyjmutí usušených potravin

 **Nebezpečí poranění horkými povrchy.**

Pečicí trouba se v provozu zahřeje na vysokou teplotu. Můžete se popálit o topná tělesa, ohřevný prostor a příslušenství.

Při vyjímání usušených potravin používejte chňapky na hrnce.

- Usušené ovoce nebo zeleninu nechte vychladnout.

Susušené ovoce musí být úplně suché, avšak měkké a pružné. Při propíchnutí nebo překrojení již nesmí unikat šťáva.

- Usušené potraviny uchovávejte v uzavřených sklenicích nebo dózách.

Nahřívání nádobí

Na nahřátí nádobí použijte provozní způsob Horký vzduch plus .

Nahřívajte jen tepelně odolné nádobí.

- Zasuňte rošt do úrovně 1 a postavte na něj nádobí. Podle velikosti nádobí je můžete postavit také na dno ohřevného prostoru a navíc vymontovat postranní mřížky.
- Zvolte Horký vzduch plus .
- Nastavte teplotu 50–80 °C.

 **Nebezpečí popálení!**

Při vyjímání nádobí používejte chňapky na hrnce. Na spodní straně nádobí se mohou vytvářet ojedinělé kapky vody.

- Vyjměte nahřáté nádobí z ohřevného prostoru.

Zmrazené produkty/hotové pokrmy

Tipy na hranolky, krokety apod.

Tyto hluboce zmrazené produkty připravujte provozním způsobem AirFry .

Tipy na moučníky, pizzu a bagety

- Moučníky, pizzu a bagety pečte na roštu, na který položíte papír na pečení. Pečicí plech nebo univerzální plech se při přípravě těchto zmrazených potravin mohou zdeformovat tak silně, že je v horkém stavu případně již nebude možné vyjmout z ohřevného prostoru. Každé další použití s sebou přinese další deformaci.
- Zvolte nižší z teplot doporučených na obalu.

Příprava zmrazených produktů/hotových pokrmů

Šetrné nakládání s potravinami slouží Vašemu zdraví.

Moučníky, pizzu, pomfrity apod. osmahněte jen do zlatova a nepečte je do tmavohněda.

- Zvolte provozní způsob a teplotu doporučené na obalu.
- Předehřejte troubu.

Je dobré vědět

- Zasuňte pokrm do předeřhátého ohřevného prostoru do úrovně doporučené na obalu.
- Po kratší z dob přípravy uvedených na obalu pokrm zkontrolujte.

AirFry

Šetrné zpracování potravin slouží Vašemu zdraví.

Hranolky apod. pečte jen do zlatova, ne do tmavohněda.

Provozním způsobem AirFry  se připravovaný pokrm frituje v horkém vzduchu. AirFrying je šetrný způsob přípravy a dosahuje se jím rovnoměrného, křupavého výsledku.

AirFrying se proto hodí zvláště na přípravu hluboce zmrazených produktů jako hranolků, krocket apod.

Příslušenství

- **Při nekapajících pokrmech k přípravě**, jako jsou např. hranolky, použijte děrovaný pečicí a AirFry plech Gourmet (pokud je k dispozici). Díky jemnému děrování pečicího a AirFry plechu Gourmet připravovaný pokrm zhnědne ze všech stran a bude křupavý. Můžete však používat také univerzální plech.

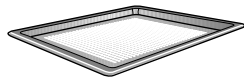

- **Při kapajících pokrmech k přípravě**, jako jsou např. kuřecí stehýnka, použijte univerzální plech a na něm položený rošt nebo plech na grilování a pečení (pokud je k dispozici). Plech na grilování a pečení chrání skapávající šťávu z masa před spálením, aby ji bylo možné dále použít. Rošt nebo plech na grilování a pečení potřete olejem a položte na něj pokrm k přípravě.

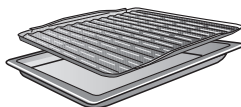

- Jídla v pečicích formách postavte do prostřed roštu.

Tipy k přípravě způsobem AirFrying

- Hluboce zmrazené pokrmy k přípravě rozmrazujte.
- Rozložte pokrm k přípravě rovnoměrně a pokud možno v jedné vrstvě na děrovaném pečicím a AirFry plechu Gourmet nebo na plechu na grilování a pečení (pokud je k dispozici).
- Pokrm k přípravě dejte do nepředeřhátého ohřevného prostoru. Pokud se Vám výsledek přípravy nezdá dostatečně křupavý, můžete přístě ohřevný prostor také předeřhát.
- Provádějte přípravu jen v jedné úrovni. Při přípravě ve více úrovních se příliš zvýší vlhkost v ohřevném prostoru a připravený pokrm nebude křupavý.

- Pokrm k přípravě obvykle zasuňte do úrovně 1.
Pokud si přejete, aby shora více zhnědnul, tak příště můžete použít i některou vyšší úroveň.
- Připravovaný pokrm, například hranolky, po polovině doby přípravy pokud možno obraťte.
Pro připomenutí nastavte kuchyňský budík.

Automatické programy

Upozornění k použití

- Při používání automatických programů mají být dodané recepty orientační pomůckou. Pro optimální výsledek přípravy doporučujeme používat množství a příslušenství uvedená v receptech.
- Než spustíte automatický program, nechte ohřevný prostor po přípravě pokrmu nejprve vychladnout na pokojovou teplotu.
- U některých automatických programů je nutno počkat na předehřátí ohřevného prostoru, než je možné vložit do něho pokrm k přípravě. Na displeji se objeví příslušné upozornění.

Recepty pro automatické programy

V následujícím naleznete recepty k automatickým programům.

Pro optimální výsledek přípravy doporučujeme používat množství a příslušenství uvedená v receptech.

Je dobré vědět

Jemný jablečný koláč

Časová náročnost: 95 minut

Na 12 kusů

Na oblohu

500 g jablek, mírně kyselých

2 PL citronové šťávy

Na těsto

150 g másla | měkkého

150 g cukru

8 g vanilkového cukru

3 vejce, velikost M

150 g pšeničné hladké mouky

½ ČL prášku do pečiva

Do formy

1 ČL másla

Na posypání

1 PL moučkového cukru

Příslušenství

rošt

dělená forma, Ø 26 cm

jemné síto

Příprava

Jablka oloupeme a rozčtvrtíme. Na klenuté straně nařízneme ve vzdálenosti asi 1 cm, smícháme s citronovou šťávou a necháme stranou.

Dělenou formu vymažeme.

Máslo, cukr a vanilkový cukr mícháme asi 2 minuty až vytvoříme krém. Každé vejce jednotlivě vmícháváme asi ½ minuty.

Mouku smísíme s práškem do pečiva a smícháme s ostatními přísadami.

Těsto rovnoměrně rozprostřeme v dělené formě na pečení. Jablka lehce zatlačíme do těsta klenutím nahoru.

Dělenou formu vložíme na roštu do ohřevného prostoru a koláč upečeme.

Moučník necháme 10 minut ve formě. Potom uvolníme okraj formy a necháme vychladnout na roštu. Poprášíme moučkovým cukrem.

Nastavení

Automatický program

 | Jemný jablečkový mouč.

Doba trvání programu: 53 minut

Manuálně

provozní způsob: 

Teplota: 155–165 °C

předehřátí: ne

Doba přípravy: 50–60 minut

úroveň: 1

Tip

Místo posypání moučkovým cukrem lze koláč také potřít mírně zahřátou, do hladka vymíchanou meruňkovou marmeládou.

Piškotový korpus

Časová náročnost: 75 minut

Na 12 kusů

Na těsto

4 vejce, velikost M

4 PL vody | horké

175 g cukru

200 g pšeničné hladké mouky

1 ČL prášku do pečiva

Do formy

1 ČL másla

Příslušenství

rošt

jemné síto

dělená forma, Ø 26 cm

papír na pečení

Příprava

Oddělíme bílek od žloutku. Z bílku s vodou vyšleháme velmi tuhý sníh. Pomalu přisypeme cukr. Žloutek rozšleháme a vmícháme do směsi.

Rošt zasuneme do ohřevného prostoru. Spustíme automatický program nebo předehejeme pečicí troubu.

Mouku s práškem do pečiva smícháme, přesejeme na vaječnou směs a hrubou metlou opatrně vmícháme.

Dno dělené formy na pečení vymažeme a vyložíme pečicím papírem. Těsto rozprostřeme do dělené formy na pečení a vyhladíme.

Piškotový korpus vložíme do ohřevného prostoru a pečeme dozlatova.

Po pečení necháme moučník 10 minut chladnout ve formě. Potom uvolníme z formy a necháme vychladnout na roš-

tu. Piškotový korpus nadvakrát vodorovně přeřízneme tak, aby vznikly 3 korpusy.

Potřeme připravenou náplní.

Nastavení

Automatický program

 | Piškotový korpus

Doba trvání programu: 32 minut

Manuálně

provozní způsob: 

Teplota: 150–160 C

předeheřtít: ano

Doba přípravy: 20–30 minut

úroveň: 1

Tip

Na výrobu čokoládového piškotového korpusu přidáme do moučné směsi 2–3 ČL kakaa.

Náplně piškotového korpusu

Časová náročnost: 30 minut

Na náplň z tvarohu a šlehačky

500 g tvarohu, 20 % tuku v sušině
100 g cukru
100 ml mléka, 3,5 % tuku
8 g vanilkového cukru
1 citron | jen šťáva
6 plátek želatiny, bílé
500 g smetany

Na posypání

1 PL moučkového cukru

Na kapučínovou náplň

100 g čokolády, tmavé
500 g smetany
6 plátek želatiny, bílé
80 ml espressa
80 ml kávového likéru
16 g vanilkového cukru
1 PL kaka

Na posypání

1 PL kaka

Příslušenství

dortová podložka
jemné síto

Příprava náplně z tvarohu a šlehačky

Na náplň z tvarohu a šlehačky smícháme tvaroh s cukrem, mlékem, vanilkovým cukrem a citronovou šťávou. Želatinu namočíme ve studené vodě, vymačkáme a rozpustíme v mikrovlnné troubě nebo na varné desce při nízkém nastavení.

Trochu tvarohové hmoty přidáme k želatině a smícháme.

Směs vmícháme do zbývající tvarohové hmoty a necháme stát na chladném místě. Vyšleháme tuhou šlehačku a vmícháme do tvarohové hmoty.

První piškotový korpus položíme na dortovou podložku, potřeme tvarohovou hmotou, položíme druhý piškotový korpus, potřeme tvarohovou hmotou a položíme třetí piškotový korpus.

Dort dobře vychladíme. Před podáváním posypeme moučkovým cukrem.

Příprava kapučínové náplně

Na kapučínovou náplň rozpustíme čokoládu. Ze smetany vyšleháme tuhý sníh a trochu si ho necháme stranou na potření horního korpusu. Želatinu namočíme ve studené vodě, vymačkáme a rozpustíme v mikrovlnné troubě nebo na varné desce při nízkém nastavení a necháme lehce vychladnout.

Polovinu espressa a kávového likéru zamícháme do želatiny a vmícháme do šlehačky.

Šlehačku s kávou rozdělíme na poloviny. Do jedné poloviny vmícháme vanilkový cukr, do druhé poloviny čokoládu a kaka.

První piškotový korpus položíme na dortovou podložku, pokapeme trochou kávového likéru a espressa a potřeme tmavou šlehačkou. Položíme druhý piškotový korpus, pokapeme zbývající tekutinou a potřeme světlou šlehačkou. Položíme třetí korpus, potřeme šlehačkou, kterou jsme dali stranou, a posypeme kakaem.

Tip

Na ovocnou variantu náplně s tvarohem a šlehačkou do hmoty vmícháme trochu nastrouhané kůry z citronu a 300 g okapaných měsíčků mandarinky nebo kousků meruněk.

Je dobré vědět

Mramorová bábovka

Časová náročnost: 80 minut

Na 18 kusů

Na těsto

250 g másla | měkkého
200 g cukru
8 g vanilkového cukru
4 vejce, velikost M
200 g zakysané smetany
400 g pšeničné hladké mouky
16 g prášku do pečiva
1 špetka soli
3 PL kakaa

Do formy

1 ČL másla

Příslušenství

forma na bábovku, Ø 26 cm
rošt

Příprava

Z másla, cukru a vanilkového cukru vymícháme krém. Po jednom přidáváme vejce a každé ½ minuty vmícháváme. Přidáme zakysanou smetanu. Smícháme mouku s práškem do pečiva, sůl a vmícháme do ostatních přísad.

Bábovkovou formu vymažeme a dáme do ní polovinu těsta.

Do druhé poloviny těsta vmícháme kakao. Tmavé těsto rozprostřeme na světlém těstu. Vrstvami těsta protáhneme spirálovitě vidličku.

Bábovkovou formu na roštu vložíme do ohřevného prostoru a moučník upečeme.

Moučník necháme 10 minut ve formě. Potom uvolníme z formy a necháme vychladnout na roštu.

Nastavení

Automatický program

 | Mramorová bábovka

Doba trvání programu: 55 minut

Manuálně

provozní způsob: 

Teplota: 150–160 C

předehřátí: ne

Doba přípravy: 50–60 minut

úroveň: 1

Drobenkový koláč s ovocem

Časová náročnost: 150 minut

Na 20 kusů

Na těsto

42 g kvasnic, čerstvých
150 ml mléka, 3,5 % tuku | vlažného
450 g pšeničné hladké mouky
50 g cukru
90 g másla | měkkého
1 vejce, velikost M

Na oblohu

1,25 kg jablek

Na drobenku

240 g pšeničné hladké mouky
150 g cukru
16 g vanilkového cukru
1 ČL skořice
150 g másla | měkkého

Příslušenství

pečicí plech nebo univerzální plech

Příprava

Droždí rozpustíme za stálého míchání v mléce. S moukou, cukrem, máslem a vejcem uhněteme hladké těsto.

Z těsta vytvoříme kouli, položíme ji do mísy, přikryjeme vlhkou utěrkou a dáme do ohřevného prostoru. Necháme kynout podle nastavení k 1. fázi kynutí.

Jablka oloupeme, odpeckujeme a nakrájíme na měsíčky.

Těsto mírně prohněteme a rozprostřeme na pečicím plechu nebo univerzálním plechu. Jablka rovnoměrně rozložíme na těsto. Mouku, cukr, vanilkový cukr a skořici smícháme a s máslem vyhněteme drobenku. Rozprostřeme ji na jablkách.

Koláč vložíme do ohřevného prostoru a necháme kynout podle nastavení k 2. fázi kynutí.

Koláč upečeme dozlatova.

Nastavení

Kynutí těsta

1. fáze kynutí

provozní způsob: 

Teplota: 30 °C

Doba kynutí: 30–45 minut

2. fáze kynutí

provozní způsob: 

Teplota: 30 °C

Doba kynutí: 30 minut

Pečení koláče

Automatický program

 | Ovocný moučník s pos.

Doba trvání programu: 48 minut

Manuálně

provozní způsob: 

Teplota: 155–165 °C

předehřátí: ne

Doba přípravy: 40–50 minut

úroveň: 1

Tip

Místo jablek můžeme také použít 1 kg odpeckovaných švestek nebo třešní.

Je dobré vědět

Vykrajované cukroví

Časová náročnost: 135 minut
Na 70 kusů (2 plechy)

Přísady

250 g pšeničné hladké mouky
½ ČL prášku do pečiva
80 g cukru
8 g vanilkového cukru
1 lahvička rumového aromatu
3 PL vody
120 g másla | měkkého

Příslušenství

váleček
vykrajovací formičky
2 pečicí plechy nebo univerzální plechy

Příprava

Smícháme mouku, prášek do pečiva, cukr a vanilkový cukr. Se zbývajících přísadami rychle vyhněteme hladké těsto a necháme stát nejméně 60 minut na chladném místě.

Těsto vyválíme na tloušťku asi 3 mm, vykrojíme cukroví a položíme na pečicí nebo univerzální plechy.

Plechy s cukrovím vložíme do ohřevného prostoru a upečeme.

Nastavení

Automatický program

 | Vykrajované cukroví |

1 pečicí plech/2 pečicí plechy

Doba trvání programu při 1 plechu:

25 minut

Doba trvání programu při 2 plechách:

26 minut

Manuálně

provozní způsob: 

Teplota: 145–155 °C

předehřátí: ne

Doba přípravy: 25–35 minuty

úroveň při 1 plechu: 1

úroveň při 2 plechách: 1+2

Tip

Množství přísad platí pro 2 plechy. Na 1 plech použijte polovinu množství nebo cukroví pečte postupně.

Stříkané pečivo

Časová náročnost: 50 minut
Na 50 kusů (2 plechy)

Přísady

160 g másla | měkkého
50 g cukru, hnědého
50 g moučkového cukru
8 g vanilkového cukru
1 špetka soli
200 g pšeničné hladké mouky
1 vejce, velikost M | jen bílek

Příslušenství

cukrářský sáček
hvězdicová hubička, 9 mm
2 pečicí plechy nebo univerzální plechy

Příprava

Z másla vymícháme krém. Přidáme cukr, moučkový cukr, vanilkový cukr, sůl a mícháme, dokud nevznikne měkká hmota. Vmícháme mouku a nakonec bílek.

Těsto dáme do cukrářského sáčku a vytvoříme asi 5–6 cm dlouhé proužky na pečicí nebo univerzální plechy.

Stříkané pečivo dáme do ohřevného prostoru a pečeme dozlatova.

Nastavení

Automatický program

 | Stříkané pečivo | 1 pečicí plech/2 pečicí plechy

Doba trvání programu při 1 plechu:
23 minut

Doba trvání programu při 2 plechách:
30 minut

Manuálně

Pro 1 plech

provozní způsob: 
Teplota: 145–155 °C
předehřátí: ne
Doba přípravy: 20–30 minut
úroveň: 1

Pro 2 plechy

provozní způsob: 
Teplota: 140–150 °C
předehřátí: ne
Doba přípravy: 25–35 minut
úroveň: 1+2

Tip

Množství přísad platí pro 2 plechy. Na 1 plech použijte polovinu množství nebo cukroví pečte postupně.

Je dobré vědět

Muffiny s vlašskými ořechy

Časová náročnost: 95 minut

Na 12 kusů

Přísady

80 g rozinek

40 ml rumu

120 g másla | měkkého

120 g cukru

8 g vanilkového cukru

2 vejce, velikost M

140 g pšeničné hladké mouky

1 ČL prášku do pečiva

120 g jader vlašských ořechů | nahrubo nasekaných

Příslušenství

plech na 12 muffinů à Ø 5 cm

papírové formičky na pečení, Ø 5 cm

rošt

Příprava

Rozinky naložíme asi na 30 minut do rumu.

Z másla vymícháme krém. Postupně přidáme cukr, vanilkový cukr a vejce. Smícháme mouku s práškem do pečiva a vmícháme. Přimícháme vlašské ořechy. Nakonec vmícháme rozinky s rumem.

Na plech na muffiny položíme papírové formičky na pečení. Těsto rovnoměrně rozdělíme do formiček pomocí 2 polévkových lžic.

Plech na roštu vložíme do ohřevného prostoru a upečeme.

Nastavení

Automatický program

 | Muffiny s vlaš. ořechy

Doba trvání programu: 36 minut

Manuálně

provozní způsob: 

Teplota: 150–160 °C

předehřátí: ne

Doba přípravy: 30–40 minut

úroveň: 1

Pizza (kynuté těsto)

Časová náročnost: 90 minut

Na 4 porce

Na těsto

30 g kvasnic, čerstvých
170 ml vody | vlažné
300 g pšeničné hladké mouky
1 ČL cukru
1 ČL soli
½ ČL tymiánu, nasekaného
1 ČL oregana, nasekaného
1 PL oleje

Na oblohu

2 cibule
1 stroužek česneku
400 g rajčat z plechovky, loupaných, na kousky
2 PL rajčatového protlaku
1 ČL cukru
1 ČL oregana, nasekaného
1 bobkový list
1 ČL soli
pepř
125 g mozzarely
125 g goudy, nastrouhané

Na orestování

1 PL olivového oleje

Příslušenství

pečicí plech nebo univerzální plech

Příprava

Droždí rozpustíme za stálého míchání ve vodě. S moukou, cukrem, solí, tymiánem, oreganem a olejem hněteme 6–7 minut, až vytvoříme hladké těsto.

Z těsta vytvoříme kouli, položíme do mísy a přikryjeme vlhkou utěrkou. Necháme kynout 20 minut při pokojové teplotě.

Na oblohu nakrájíme cibuli a česnek na kostičky. Olej rozpálíme na pánvi. Cibuli a česnek dusíme, až zesklouznou. Přidáme rajčata, rajčatový protlak, cukr, oregano, bobkový list a sůl.

Omáčku necháme 5 minut mírně povařit.

Odstraníme bobkový list, ochutíme solí a pepřem. Mozzarellu nakrájíme na plátky.

Těsto rozprostřeme na pečicím plechu nebo univerzálním plechu. Necháme kynout 10 minut při pokojové teplotě.

Spustíme automatický program nebo předejdeme pečicí troubu.

Omáčku rozprostřeme na těsto. Přitom necháme okraj asi 1 cm. Obložíme mozzarellou a posypeme goudou.

Pizzu vložíme do ohřevného prostoru a upečeme.

Nastavení

Automatický program

 | Pizza | Kynuté těsto

Doba trvání programu: 29 minut

Manuálně

provozní způsob: 

Teplota: 180–190 °C

předejděte: ano

Doba přípravy: 20–30 minut

úroveň: 1

Tip

Pizzu obložíme šunkou, salámem, žampiony, cibulí nebo tuňákem.

Je dobré vědět

Pizza (tvarohovoolejové těsto)

Časová náročnost: 60 minut

Na 4 porce

Na těsto

120 g tvarohu, 20 % tuku v sušině

4 PL mléka, 3,5 % tuku

4 PL oleje

2 vejce, velikost M | jen žloutek

1 ČL soli

1½ ČL prášku do pečiva

250 g pšeničné hladké mouky

Na oblohu

2 cibule

1 stroužek česneku

400 g rajčat z plechovky, loupaných, na kousky

2 PL rajčatového protlaku

1 ČL cukru

1 ČL oregano

1 bobkový list

1 ČL soli

pepř

125 g mozzarely

125 g goudy, nastrouhané

Na orestování

1 PL olivového oleje

Příslušenství

pečicí plech nebo univerzální plech

Příprava

Na oblohu nakrájíme cibuli a česnek na kostičky. Olej rozpálíme na pánvi. Cibuli a česnek dusíme, až zesklivatí. Přidáme rajčata, rajčatový protlak, cukr, oregano, bobkový list a sůl.

Omáčku necháme 5 minut mírně povařit.

Vyjmeme bobkový list. Osolíme a opepříme. Mozzarellu nakrájíme na plátky.

Na těsto smícháme tvaroh, mléko, olej, žloutek a sůl. Mouku smícháme s práškem do pečiva. Polovinu z toho vmícháme do těsta. Potom vmícháme zbytek.

Těsto rozprostřeme na pečicím plechu nebo univerzálním plechu.

Spustíme automatický program nebo předejhřejeme pečicí troubu.

Omáčku rozprostřeme na těsto. Přitom necháme okraj asi 1 cm. Obložíme mozzarellou a posypeme goudou.

Pizzu vložíme do ohřevného prostoru a upečeme.

Nastavení

Automatický program

 | Pizza | Těsto tvaroh/olej

Doba trvání programu: 32 minut

Ručně

Provozní způsob: 

Teplota: 170–180 °C

Předehtátí: ano

Doba přípravy: 25–35 minut

Úroveň: 1

Tip

Pizzu obložíme šunkou, salámem, žampiony, cibulí nebo tuňákem.

Kuře

Časová náročnost: 95 minut

Na 2 porce

Přísady

1 kuře (à 1,2 kg), zpracované

2 PL oleje

1½ ČL soli

2 ČL sladké mleté papriky

1 ČL kari

Příslušenství

rošt

zapékací forma 22 cm x 29 cm

kuchyňská nit

Příprava

Smícháme olej se solí, mletou paprikou, kari a potřeme tím kuře.

Kuřecí stehýnka svážeme kuchyňskou nití a stranou s prsíčky nahoru položíme do zapékací formy.

Zapékací formu postavíme na rošt a zasuneme do ohřevného prostoru tak, aby stehýnka směřovala k dvířkám. Kuře upečeme.

Nastavení

Automatický program

 | Kuře

Doba trvání programu: 80 minut

Manuálně

provozní způsob: 

Teplota: 180–190 °C

předeřhátí: ne

Doba přípravy: 75–85 minut

úroveň: 1

Je dobré vědět

Hovězí svíčková (pečení)

Časová náročnost: 65 minut

Na 4 porce

Na svíčkovou

1 kg hovězí svíčkové, zpracované

2 PL oleje

1 ČL soli

pepř

Na orestování

2 PL oleje

Příslušenství

univerzální plech

Příprava

Spustíme automatický program nebo předejdeme pečicí troubu.

V pánvi rozpálíme olej na restování a hovězí filety orestujeme prudce ze všech stran vždy 1 minutu.

Hovězí filety vyjmeme. Olej, sůl a pepř smícháme a potřeme tím hovězí svíčkovou.

Hovězí filety položíme na univerzální plech a zasuneme do ohřevného prostoru. Hovězí filety upečeme.

Nastavení

Automatický program

 | Hovězí svíčková

Doba trvání programu:

Rare: 31 minut

Medium: 53 minut

Well done: 66 minut

Manuálně

provozní způsob: 

Teplota: 170–180 °C

předejděte: ano

Doba přípravy: 25–35 minut (Rare), 45–55 minut (Medium), 60–70 minut (Well done)

úroveň: 1

Pstruh

Časová náročnost: 65 minut

Na 4 porce

Na pstruha

4 pstruzi (à 250 g), zpracování

2 PL citronové šťávy

sůl

pepř

Na nádivku

200 g žampionů, čerstvých

½ cibule

1 stroužek česneku

25 g petrželky

sůl

pepř

Na obložení

3 PL másla

Příslušenství

univerzální plech

Příprava

Pstruhy pokapeme citronovou šťávou.

Uvnitř a zvenku osolíme a opepříme.

Na nádivku očistíme žampiony. Cibuli, česnek, žampiony a petrželku jemně nasekáme a smícháme. Směs osolíme a opepříme.

Spustíme automatický program nebo předehejeme pečicí troubu.

Pstruhy naplníme směsí a položíme vedle sebe na univerzální plech. Obložíme kousky másla.

Univerzální plech zasuneme do ohřevného prostoru. Pstruhy upečeme.

Nastavení

Automatický program

 | Pstruh

Doba trvání programu: 31 minut

Manuálně

provozní způsob: 

Teplota: 170–180 °C

předeheřtít: ano

Doba přípravy: 25–35 minut

úroveň: 1

Tip

Pstruhy podáváme s plátky citronu a karamelizovaným máslem.

Je dobré vědět

Losos, filety

Časová náročnost: 40 minut

Na 4 porce

Na filety z lososa

4 filety z lososa (à 200 g), zpracované

2 PL citronové šťávy

sůl

pepř

Na obložení

3 PL másla

Na posypání

1 ČL kopru, nasekaného

Příslušenství

univerzální plech

Příprava

Spustíme automatický program nebo předeřžeme pečicí troubu.

Filety z lososa položíme na univerzální plech. Pokapeme citronovou šťávou. Osolíme a opepříme. Filety z lososa obložíme kousky másla a posypeme koprem.

Univerzální plech zasuneme do ohřevného prostoru a filety z lososa upečeme.

Nastavení

Automatický program

 | Filé z lososa

Doba trvání programu: 25 minut

Manuálně

provozní způsob: 

Teplota: 160–170 °C

předeřhátí: ano

Doba přípravy: 15–25 minut

úroveň: 1

Pstruh lososovitý

Časová náročnost: 65 minut

Na 4 porce

Na pstruha lososovitého

1 pstruh lososovitý (à 1 kg), vcelku, zpracovaný

1 citron | jen šťáva

sůl

Na nádivku

2 šalotky

2 stroužky česneku

2 plátky toastového chleba

50 g kapar, malých

1 vejce, velikost M | jen žloutek

2 PL olivového oleje

sůl

pepř

mleté chilli

Příslušenství

dřevěné špízy

univerzální plech

Příprava

Pstruha pokapeme citronovou šťávou.

Uvnitř a zvenku osolíme.

Na nádivku nakrájíme na kostičky šalotku, česnek a toastový chléb. Smícháme kapary, žloutek, olivový olej, šalotku, česnek a toastový chléb. Ochutíme solí, pepřem a mletým chilli.

Spustíme automatický program nebo předehejeme pečicí troubu.

Pstruha naplníme touto hmotou. Otvor uzavřeme malými dřevěnými špízy.

Pstruha položíme na univerzální plech a zasuneme do ohřevného prostoru.

Pstruha upečeme.

Nastavení

Automatický program

 | Pstruh lososový

Doba trvání programu: 44 minut

Manuálně

provozní způsob: 

Teplota: 190–200 °C

předeheřtít: ano

Doba přípravy: 35–45 minut

úroveň: 1

Je dobré vědět

Zapečené brambory se sýrem

Časová náročnost: 90 minut

Na 4 porce

Na nákyp

600 g brambor, typ C

75 g goudy, nastrouhané

Do formy

1 stroužek česneku

Na polevu

250 g smetany

1 ČL soli

pepř

mletý muškátový oříšek

Na posypání

75 g goudy, nastrouhané

Příslušenství

zapékací forma, Ø 26 cm

rošt

Příprava

Zapékací formu vytřeme česnekem.

Na polevu smícháme smetanu, sůl, pepř a muškátový oříšek.

Brambory oloupeme a nakrájíme na tenké plátky tloušťky 3–4 mm. Brambory smícháme s goudou, polevou a dáme do zapékací formy.

Posypeme goudou.

Brambory se sýrem na roštu vložíme do ohřevného prostoru a pečeme dozlatova.

Nastavení

Automatický program

 | Zapékané brambory

Doba trvání programu: 52 minut

Manuálně

prvotní způsob: 

Teplota: 170–180 °C

předehřátí: ne

Doba přípravy: 50–60 minut

úroveň: 1

Lasagne

Časová náročnost: 125 minut

Na 4 porce

Na lasagne

8 plátek lasagní (bez předvaření)

Na omáčku z rajčat a sekané

50 g slaniny, prorostlé, uzené | nakrájené na kostičky

375 g mletého masa, polovina hovězí, polovina vepřové

2 cibule | nakrájené na kostky

800 g rajčat z plechovky, loupáných

30 g rajčatového protlaku

125 ml vývaru

1 ČL tymiánu, čerstvého | nasekaného

1 ČL oregana, čerstvého | nasekaného

1 ČL bazalky, čerstvé | nasekané

sůl

pepř

Na žampionovou omáčku

20 g másla

1 cibule | nakrájená na kostičky

100 g žampionů, čerstvých | na kolečka

2 PL pšeničné hladké mouky

250 g smetany

250 ml mléka, 3,5 % tuku

sůl

pepř

mletý muškátový oříšek

2 PL petrželky, čerstvé | nasekané

Na posypání

200 g goudy, nastrohané

Příslušenství

zapékací forma 32 cm x 22 cm

rošt

Příprava

Na omáčku z rajčat a mletého masa rozpálíme pánev. Kostičky slaniny orestujeme, přidáme mleté maso a při smažení

obracíme. Přidáme cibuli a podusíme. Rajčata nakrájíme na kousky. Přidáme rajčata, rajčatovou šťávu, rajčatový protlak a vývar. Ochutíme bylinkami, solí a pepřem. Asi 5 minut necháme mírně povařit.

Na žampionovou omáčku podusíme cibuli na másle. Přidáme žampiony a krátce orestujeme. Poprášíme moukou a vmícháme ji. Zalijeme smetanou a mlékem. Ochutíme solí, pepřem a muškátovým oříškem. Omáčku necháme asi 5 minut mírně povařit. Nakonec přidáme petrželku.

Na lasagne postupně vrstvíme přísady do zapékací formy:

– třetinu omáčky z rajčat a mletého masa

– 4 plátky lasagní

– třetinu omáčky z rajčat a mletého masa

– polovinu žampionové omáčky

– 4 plátky lasagní

– třetinu omáčky z rajčat a mletého masa

– polovinu žampionové omáčky

Lasagne posypeme goudou, vložíme na roštu do ohřevného prostoru a pečeme dozlatova.

Nastavení

Automatický program

 | Lasagne

Doba trvání programu: 50 minut

Je dobré vědět

Manuálně

provozní způsob: 

Teplota: 160–170 °C





















přehřátí: ne







Doba přípravy: 50–60 minut

úroveň: 1

Tabulky přípravy

Třené těsto

moučník/pečivo (příslušenství)		 [°C]	 ³ ₁	 [min]
muffiny (1 plech)		140–150	2	30–40
muffiny (2 plechy)		140–150	1+2 ³	30–40 ⁴
drobné pečivo* (1 plech)		150	1	28–38
		160 ²	1	20–30
drobné pečivo* (2 plechy)		140	1+2 ³	38–48
linecké pečivo (rošt, hranatá forma, 30 cm) ¹		150–160	1	55–65
		150–160 ²	1	60–70
mramorový, ořechový koláč (rošt, hranatá forma, 30 cm) ¹		150–160	1	55–65
		150–160	1	60–70
mramorový, ořechový koláč (rošt, bábovková forma, Ø 26 cm) ¹		150–160	1	50–60
		150–160	1	60–70
ovocný koláč (1 plech)		160–170	1	30–40
		160–170	1	30–40
ovocný koláč (rošt, dělená forma, Ø 26 cm) ¹		155–165	1	50–60
		170–180 ²	1	50–60
dortový korpus (rošt, dortová forma, Ø 28 cm) ¹		150–160	1	25–35
		160–170 ²	1	20–30

 provozní způsob,  teplota, ³₁ úroveň,  doba přípravy,  Horký vzduch plus,  Horní/spodní pečení

* Nastavení platí i pro specifikace podle EN 60350-1.

¹ Použijte matnou, tmavou pečicí formu a postavte ji doprostřed roštu.

























² Než zasunete pokrm k přípravě, předehejte ohřevný prostor. Nepoužívejte na to provozní způsob Booster .









³ Vymontujte výsuvné pojezdy FlexiClip HFC (pokud jsou k dispozici).

⁴ Plechy vyjímajte v různých okamžicích, pokud připravovaný pokrm dostatečně zhnědl již před uplynutím uvedené doby přípravy.

Je dobré vědět

Hnětené těsto

moučník/pečivo (příslušenství)		 [°C]		 [min]
placičky (1 plech)		140–150	1	25–35
		150–160	1	20–30
placičky (2 plechy)		140–150	1+3	20–30 ⁴
stříkané pečivo* (1 plech)		140	1	42–52
		160 ²	1	20–30
stříkané pečivo* (2 plechy)		140	1+3	45–55 ⁴
dortový korpus (rošt, dortová forma, Ø 28 cm) ¹		150–160	2	35–45
		160–170 ²	2	25–35
sýrový koláč (rošt, dělená forma, Ø 26 cm) ¹		170–180	1	85–95
		150–160	1 ³	75–85
jablečný koláč* (apple pie) (rošt, dělená forma, Ø 20 cm) ¹		160	1	80–90
		170	1	80–90
obložený jablečný koláč (rošt, dělená forma, Ø 26 cm) ¹		180–190 ²	1	50–60
		160–170	1	50–60
ovocný koláč s polevou (rošt, dělená forma, Ø 26 cm) ¹		170–180	2	50–60
		150–160	1	50–60
ovocný koláč s polevou (1 plech)		160–170	1	60–70
		150–160	1	70–80
sladký tenký koláč (1 plech)		210–220 ²	1 ³	30–40
		190–200 ²	1 ³	25–35

 provozní způsob,  teplota,  úroveň,  doba přípravy,  Horký vzduch plus,  ECO - horký vzduch,  Horní/spodní pečení,  Intenzivní pečení

* Nastavení platí i pro specifikace podle EN 60350-1.





















¹ Použijte matnou, tmavou pečicí formu a postavte ji doprostřed roštu.







² Než zasunete pokrm k přípravě, předehejte ohřevný prostor. Nepoužívejte na to provozní způsob Booster .

³ Vymontujte výsuvné pojezdy FlexiClip HFC (pokud jsou k dispozici).

⁴ Plechy vyjímejte v různých okamžicích, pokud připravovaný pokrm dostatečně zhnědl již před uplynutím uvedené doby přípravy.

Kynuté těsto









moučník/pečivo (příslušenství)		 [°C]	 ³ 1	 [min]
bábovka (rošt, bábovková forma, Ø 24 cm) ¹		150–160	1	45–55
		160–170	1	50–60
vánoční štola (1 plech)		150–160	1	55–65
		160–170	1	45–55
drobenkový koláč s ovocem/bez (1 plech)		160–170	2	40–50
		170–180	1	45–55
ovocný koláč (1 plech)		160–170	2	30–40
		160–170	1	40–50
jablečné taštičky/rozinkové šneky (1 plech)		160–170	2	25–35
jablečné taštičky/rozinkové šneky (2 plechy)		160–170	1+2 ³	30–40 ⁵
bílý chléb, volně sázený (1 plech)		190–200	1	30–40
		190–200	1	30–40
bílý chléb (rošt, hranatá forma, 30 cm) ¹		180–190	1	45–55
		190–200 ²	1	55–65
celozrnný chléb (rošt, hranatá forma, 30 cm) ¹		180–190	1	55–65
		200–210 ²	1	55–65
kynutí těsta (rošt)		30–35	– ⁴	–







 provozní způsob,  teplota, ³ úroveň,  doba přípravy,  Horký vzduch plus,  Horní/spodní pečení

- ¹ Použijte matnou, tmavou pečicí formu a postavte ji doprostřed roštu.
- ² Než zasunete pokrm k přípravě, předejte ohřevný prostor. Nepoužívejte na to provozní způsob Booster .
- ³ Vymontujte výsuvné pojezdy FlexiClip HFC (pokud jsou k dispozici).
- ⁴ Položte rošt na dno ohřevného prostoru a na něj postavte nádobu. Podle velikosti nádoby můžete také vyjmout postranní mřížky.
- ⁵ Plechy vyjímejte v různých okamžicích, pokud připravovaný pokrm dostatečně zhnědl již před uplynutím uvedené doby přípravy.

Je dobré vědět

Tvarohovoolejové těsto









moučník/pečivo (příslušenství)		 [°C]	 ³ ₁	 [min]
ovocný koláč (1 plech)		160–170	2	35–45
		160–170	2	45–55
jablečné taštičky/rozinkové šneky (1 plech)		160–170	2	25–35
jablečné taštičky/rozinkové šneky (2 plechy)		150–160	1+2 ¹	25–35 ²







 provozní způsob,  teplota, ³₁ úroveň,  doba přípravy,  Horký vzduch plus,  Horní/spodní pečení

¹ Vymontujte výsuvné pojezdy FlexiClip HFC (pokud jsou k dispozici).

² Plechy vyjímejte v různých okamžicích, pokud připravovaný pokrm dostatečně zhnědl již před uplynutím uvedené doby přípravy.

Piškotové těsto

moučník/pečivo (příslušenství)		 [°C]	 ³ ₁	 [min]
piškotový korpus (2 vejce) (rošt, dělená forma, Ø 26 cm) ¹		160–170 ²	1	15–25
piškotový korpus (4–6 vajec) (rošt, dělená forma, Ø 26 cm) ¹		150–160 ²	1	30–40
piškot z vody* (rošt, dělená forma, Ø 26 cm) ¹		180	1	25–35
		150–180 ²	1	20–45
piškotový plát (1 plech)		180–190 ²	1	10–20











 provozní způsob,  teplota, ³₁ úroveň,  doba přípravy,  Horký vzduch plus,  Horní/spodní pečení

* Nastavení plátí i pro specifikace podle EN 60350-1.

¹ Použijte matnou, tmavou pečicí formu a postavte ji doprostřed roštu.

² Než zasunete pokrm k přípravě, předehejte ohřevný prostor. Nepoužívejte na to provozní způsob Booster .

Odpalované těsto, listové těsto, bílkové pečivo

moučník/pečivo (příslušenství)		 [°C]	 ³ ₁	 [min]
větrníky (1 plech)		160–170	1	40–50
taštičky z listového těsta (1 plech)		180–190	2	20–30
taštičky z listového těsta (2 plechy)		180–190	1+2 ¹	20–30 ²
makronky (1 plech)		120–130	2	25–50
makronky (2 plechy)		120–130	1+2 ¹	25–50 ²
meringen/bezé (1 plech, 6 ks à Ø 6 cm)		90–100	2	120–150























 provozní způsob,  teplota, ³₁ úroveň,  doba přípravy,  Horký vzduch plus













¹ Vymontujte výsuvné pojezdy FlexiClip HFC (pokud jsou k dispozici).

² Plechy vyjímajte v různých okamžicích, pokud připravovaný pokrm dostatečně zhnědl již před uplynutím uvedené doby přípravy.

Je dobré vědět

Pikantní jídla

připravovaný pokrm (příslušenství)		 [°C]	 ³ 1	 [min]
pikantní tenký koláč (1 plech)		220–230 ²	1 ⁴	30–40
		180–190 ²	1 ⁴	45–55
cibulový koláč (1 plech)		180–190 ²	1	25–35
		170–180	1	30–40
pizza z kynutého těsta (1 plech)		170–180	2	30–40
		210–220 ²	1	20–30
pizza z tvarohovoolejového těsta (1 plech)		170–180	2	25–35
		190–200 ²	1	25–35
mražená pizza, předpečená (rošt)		200–210	2	20–25
toast* (rošt)		300	2	6–9
zapékané pokrmy (např. toast) (rošt na univerzálním plechu)		250 ³	2	3–6
grilovaná zelenina (rošt na univerzálním plechu)		250 ³	2	5–10 ⁵
		250 ³	2	5–10 ⁵
ratatouille (1 univerzální plech)		180–190	2	40–60
mražené hranolky ¹	 	180–190	1	25–35 ⁵
mražené krokety ¹	 	180–190	1	15–25 ⁵

 provozní způsob,  teplota, ³ úroveň,  doba přípravy,  Horní/spodní pečení,  Intenzivní pečení,  Horký vzduch plus,  ECO - horký vzduch,  Velký gril,  Gril s cirkulací,  |  Další | AirFry

* Nastavení platí i pro specifikace podle EN 60350-1.

¹ Dbejte pokynů výrobce uvedených na obalu. Použijte děrovaný pečicí a AirFry plech Gourmet (pokud je k dispozici).

















² Než zasunete pokrm k přípravě, předehřejte ohřevný prostor. Nepoužívejte na to provozní způsob Booster .

³ Než zasunete pokrm k přípravě, ohřevný prostor 5 minut předehřívejte. Nepoužívejte na to provozní způsob Booster .

⁴ Vymontujte výsuvné pojezdy FlexiClip HFC (pokud jsou k dispozici).

⁵ Po polovině doby přípravy připravovaný pokrm pokud možno obraťte.

Hovězí maso

připravovaný pokrm (příslušenství)		 [°C]	 ³ ₁	 [min]	 ⁹ [°C]
hovězí pečeně, asi 1 kg (pekáč s poklicí)	 ²	150–160 ³	2	120–130 ⁶	–
	 ²	170–180 ³	2	120–130 ⁶	–
	 ²	180–190	2	160–180 ⁷	–
hovězí filety, asi 1 kg (univerzální plech)	 ²	180–190 ³	1	20–50	45–75
hovězí filety „rare“, asi 1 kg ¹	 ²	80–85 ⁴	1	70–80	45–48
hovězí filety „medium“, asi 1 kg ¹	 ²	90–95 ⁴	1	80–90	54–57
hovězí filety „propečené“, asi 1 kg ¹	 ²	95–100 ⁴	1	110–130	63–66
rostbíf, asi 1 kg (univerzální plech)	 ²	180–190 ³	1	35–65	45–75
rostbíf „rare“, asi 1 kg ¹	 ²	80–85 ⁴	1	80–90	45–48
rostbíf „medium“, asi 1 kg ¹	 ²	90–95 ⁴	1	110–120	54–57
rostbíf „propečený“, asi 1 kg ¹	 ²	95–100 ⁴	1	130–140	63–66
burger, karbanátky ^{*1}	 ²	250 ⁵	3	13–21 ⁸	–

 provozní způsob,  teplota, ₁³ úroveň,  doba přípravy,  teplota jádra,  Horký vzduch plus,  Horní/spodní pečení,  ECO - horký vzduch,  Velký grill

* Nastavení platí i pro specifikace podle EN 60350-1.

¹ Použijte rošt a univerzální plech.

² Maso nejprve orestujte na varné desce.

³ Než zasunete pokrm k přípravě, předehřejte ohřevný prostor. Nepoužívejte na to provozní způsob Booster .

⁴ Ohřevný prostor předehřívejte 15 minut při 120 °C. Když zasouváte pokrm k přípravě, snižte teplotu.

⁵ Než zasunete pokrm k přípravě, ohřevný prostor 5 minut předehřívejte. Nepoužívejte na to provozní způsob Booster .

⁶ Přípravu provádějte nejprve s poklicí. Po 90 minutách doby přípravy poklici odstraňte a přilijte asi 0,5 l tekutiny.















⁷ Přípravu provádějte nejprve s poklicí. Po 100 minutách doby přípravy poklici odstraňte a přilijte asi 0,5 l tekutiny.







⁸ Připravovaný pokrm pokud možno po polovině doby obraťte.

⁹ Jestliže používáte pokrmový teploměr, můžete se orientovat také podle uvedené teploty jádra.

Je dobré vědět

















Telecí maso

připravovaný pokrm (příslušenství)		 [°C]	 ³ ₁	 [min]	 ⁶ [°C]
telecí pečeně, asi 1,5 kg (pekáč s poklicí)	 ²	160–170 ³	2	120–130 ⁵	–
	 ²	170–180 ³	2	120–130 ⁵	–
telecí filety, asi 1 kg (univerzální plech)	 ²	160–170 ³	1	30–60	45–75
telecí filety „rare“, asi 1 kg ¹	 ²	80–85 ⁴	1	50–60	45–48
telecí filety „medium“, asi 1 kg ¹	 ²	90–95 ⁴	1	80–90	54–57
telecí filety „propečené“, asi 1 kg ¹	 ²	95–100 ⁴	1	90–100	63–66
telecí hřbet „rare“, asi 1 kg ¹	 ²	80–85 ⁴	1	80–90	45–48
telecí hřbet „medium“, asi 1 kg ¹	 ²	90–95 ⁴	1	100–130	54–57
telecí hřbet „propečený“, asi 1 kg ¹	 ²	95–100 ⁴	1	130–140	63–66

 provozní způsob,  teplota, ³ úroveň,  doba přípravy,  teplota jádra,  Horký vzduch plus,  Horní/spodní pečení

- ¹ Použijte rošt a univerzální plech.
- ² Maso nejprve orestujte na varné desce.
- ³ Než zasunete pokrm k přípravě, přehřejte ohřevný prostor. Nepoužívejte na to provozní způsob Booster .
- ⁴ Ohřevný prostor přehřívajte 15 minut při 120 °C. Když zasouváte pokrm k přípravě, snižte teplotu.
- ⁵ Přípravu provádějte nejprve s poklicí. Po 90 minutách doby přípravy poklici odstraňte a přilijte asi 0,5 l tekutiny.
- ⁶ Jestliže používáte pokrmový teploměr, můžete se orientovat také podle uvedené teploty jádra.

Vepřové maso











připravovaný pokrm (příslušenství)		 [°C]	 ³ 1	 [min]	 ⁹ [°C]
vepřová pečeně, asi 1 kg (pekáč s poklicí)		160–170	2	140–150 ⁵	80–90
		170–180	2	140–150 ⁵	80–90
vepřová pečeně s tlustou kůží, asi 2 kg (pekáč)		180–190	2	130–150 ⁶	80–90
		190–200	2	130–150 ⁶	80–90
vepřové filety, asi 350 g ¹	 ²	90–100 ³	2	70–90	60–69
vepřová kýta, asi 1,5 kg (pekáč s poklicí)		160–170	2	130–160 ⁷	80–90
kotleta, asi 1 kg (univerzální plech)		150–160	2	50–60	63–68
kotleta, asi 1 kg ¹	 ²	95–105 ³	2	140–160	63–66
sekaná, asi 1 kg (univerzální plech)		170–180	2	60–70 ⁶	80–85
		190–200	2	70–80 ⁶	80–85
anglická slanina ¹		250 ⁴	2	3–5	–
klobása ¹		250 ⁴	2	8–15 ⁸	–







 provozní způsob,  teplota, ³ úroveň,  doba přípravy,  teplota jádra,  Horký vzduch plus,  Horní/spodní pečení,  ECO - horký vzduch,  Velký gril

- ¹ Použijte rošt a univerzální plech.
- ² Maso nejprve orestujte na varné desce.
- ³ Ohřevný prostor předehřívejte 15 minut při 120 °C. Když zasouváte pokrm k přípravě, snižte teplotu.
- ⁴ Než zasunete pokrm k přípravě, ohřevný prostor 5 minut předehřívejte. Nepoužívejte na to provozní způsob Booster .
- ⁵ Přípravu provádějte nejprve s poklicí. Po 60 minutách doby přípravy poklici odstraňte a přilijte asi 0,5 l tekutiny.
- ⁶ Po polovině doby přípravy přilijte asi 0,5 l tekutiny.
- ⁷ Přípravu provádějte nejprve s poklicí. Po 100 minutách doby přípravy poklici odstraňte a přilijte asi 0,5 l tekutiny.
- ⁸ Připravovaný pokrm pokud možno po polovině doby obraťte.
- ⁹ Jestliže používáte pokrmový teploměr, můžete se orientovat také podle uvedené teploty jádra.

Je dobré vědět



















Jehněčí, zvěřina











připravovaný pokrm (příslušenství)		 [°C]	 ³ ₁	 [min]	 ⁵ [°C]
jehněčí kýta s kostí, asi 1,5 kg (pekáč s poklicí)		170–180	2	100–120 ⁴	64–82
jehněčí hřbet bez kosti (univerzální plech)	 ¹	180–190 ²	1	10–20	53–80
jehněčí hřbet bez kosti (rošt a univerzální plech)	 ¹	95–105 ³	1	40–60	54–66
jelení hřbet bez kosti (univerzální plech)	 ¹	160–170 ²	1	75–105	60–81
srnčí hřbet bez kosti (univerzální plech)	 ¹	140–150 ²	1	20–50	60–81
kančí kýta bez kosti, asi 1 kg (pekáč s poklicí)	 ¹	170–180	2	100–120 ⁴	80–90



 provozní způsob,  teplota, ³₁ úroveň,  doba přípravy,  teplota jádra,  Horní/ spodní pečení

- ¹ Maso nejprve orestujte na varné desce.
- ² Než zasunete pokrm k přípravě, přehřejte ohřevný prostor. Nepoužívejte na to provozní způsob Booster .
- ³ Ohřevný prostor přehřejte 15 minut při 120 °C. Když zasouváte pokrm k přípravě, snižte teplotu.
- ⁴ Přípravu provádějte nejprve s poklicí. Po 50 minutách doby přípravy poklici odstraňte a přilijte asi 0,5 l tekutiny.
- ⁵ Jestliže používáte pokrmový teploměr, můžete se orientovat také podle uvedené teploty jádra.

Drůbež, ryba

připravovaný pokrm (příslušenství)		 [°C]	 ³ ₁	 [min]	 [°C]
drůbež, 0,8–1,5 kg (univerzální plech)		170–180	1	55–65	85–90
kuře, asi 1,2 kg (rošt na univerzálním plechu)		190–200 ²	1	75–85 ⁴	85–90
drůbež, asi 2 kg (pekáč)		180–190	2	90–110 ⁵	90–95
		190–200	2	100–120 ⁵	90–95
drůbež, asi 4 kg (pekáč)		160–170	2	180–200 ⁶	90–95
		180–190	2	180–200 ⁶	90–95
kuřecí stehýnka (rošt na univerzálním plechu)	 	190–200	1	35–40	–
ryba, 200–300 g (např. pstruzi) (univerzální plech)		210–220 ³	1	15–25	75–80
ryba, 1–1,5 kg (např. pstruzi lososovití) (univerzální plech)		210–220 ³	1	30–40	75–80
rybí filet ve fólii, 200–300 g (univerzální plech)		200–210	1	25–30	75–80
mražené rybí prsty ¹	 	220–230	1	13–15 ⁴	–

 provozní způsob,  teplota,  ³₁ úroveň,  doba přípravy,  teplota jádra,  Horký vzduch plus,  Gril s cirkulací,  Horní/spodní pečení,  ECO - horký vzduch,  |  Další | AirFry

- ¹ Dbejte pokynů výrobce uvedených na obalu. Použijte děrovaný pečicí a AirFry plech Gourmet (pokud je k dispozici).
- ² Než zasunete pokrm k přípravě, ohřevný prostor 5 minut předehřívejte. Nepoužívejte na to provozní způsob Booster .
- ³ Než zasunete pokrm k přípravě, předehřejte ohřevný prostor. Nepoužívejte na to provozní způsob Booster .
- ⁴ Po polovině doby přípravy připravovaný pokrm pokud možno obraťte.
- ⁵ Na začátku přípravy pokrmu přilijte asi 0,25 l tekutiny.
- ⁶ Po 30 minutách přilijte asi 0,5 l tekutiny.
- ⁷ Jestliže používáte pokrmový teploměr, můžete se orientovat také podle uvedené teploty jádra.

Čištění a ošetřování

 **Nebezpečí poranění horkými povrchy.**

Pečicí trouba se v provozu zahřeje na vysokou teplotu. Můžete se popálit o topná tělesa, ohřevný prostor a příslušenství.

Před ručním čištěním nechte napřed vychladnout topná tělesa, ohřevný prostor a příslušenství.

 **Nebezpečí úrazu elektrickým proudem.**

Pára z parního čisticího zařízení se může dostat k součástem pod napětím a vyvolat zkrat.

Na čištění nikdy nepoužívejte parní čisticí zařízení.

Když použijete nevhodné čisticí prostředky, mohou se všechny povrchy zabarvit nebo změnit. Zvláště čelní stěna pečicí trouby se poškodí čisticím prostředkem na pečicí trouby a odvápnovacím prostředkem.

Všechny povrchy jsou náchylné na poškrábání. U skleněných ploch mohou vést škrábance případně k rozbití.

Odstraňte ihned zbytky čisticích prostředků.

Nevhodné čisticí prostředky

Abyste nepoškodili povrchy, vyhýbejte se při čištění těmto čisticím prostředkům:

- čisticí prostředky obsahující sodu, čpavek, kyseliny nebo chloridy
- čisticí prostředky rozpouštějící vodní kámen na čelní stěně
- drhnoucí čisticí prostředky, např. prášek na drhnutí, tekutý písek, odírací houbičky

- čisticí prostředky obsahující rozpouštědla
- čisticí prostředky na nerez
- čisticí prostředky na myčky nádobí
- čisticí prostředky na sklo na matných površích
- čisticí prostředky na sklokeramické varné desky
- tvrdé odírací kartáče a houbičky (např. houbičky na hrnce, upotřebené houbičky obsahující ještě zbytky drhnutí prostředků)
- odstraňovače nečistot
- ostré kovové škrabky (např. kovové špachtle)
- ocelová vlna
- nerezové spirály na matných površích a výsuvných pojezdech FlexiClip
- čisticí prostředky na pečicí trouby
Výjimka: povoleno jen na zušlechťených površích PerfectClean
- bodové čištění mechanickými čisticími prostředky

Příslušenství není vhodné k čištění v myčce nádobí.

Tip: Znečištění např. ovocnou šťávou nebo těstem ze špatně uzavřených pečicích forem se dá snadněji odstranit, dokud je trouba ještě trochu teplá.

Demontáž nebo vyjmutí příslušenství

Pro pohodlné ruční čištění doporučujeme vymontovat nebo vyjmout příslušenství z ohřevného prostoru.

- Vymontujte postranní mřížky a výsuvné pojezdy FlexiClip (pokud jsou k dispozici).
- Vyměňte všechno příslušenství z ohřevného prostoru.

Odstraňování znečištění čistícím prostředkem na pečicí troubě

Když se čisticí prostředek na pečicí troubě dostane do mezer a otvorů, při následných přípravách pokrmů se bude vytvářet silný zápach.

Nestříkejte čisticí prostředek na pečicí troubu na strop ohřevného prostoru.

Nestříkejte čisticí prostředek na pečicí troubu do mezer bočních stěn a zadní stěny ohřevného prostoru.

Působením drhnocích prostředků, škrábajících kartáčů a houbiček a čisticího prostředku na pečicí troubu ztrácí katalytický email svoji schopnost samočištění.

Před použitím čisticího prostředku na pečicí troubu v ohřevném prostoru vymontujte katalyticky emailované díly.

- Při velmi nesnadno odstranitelném znečištění na zušlechtěném povrchu PerfectClean naneste čisticí prostředek na pečicí troubu Miele na studený povrch.
- Čisticí prostředek na pečicí troubu nechte působit podle údaje na obalu.

Čisticí prostředky na pečicí trouby od jiných výrobců se smí nanášet jen na studené povrchy a nechat působit maximálně 10 minut.

- Po době působení můžete navíc použít tvrdou stranu houbičky na mytí nádobí.
- Odstraňte zbytky čisticích prostředků důkladně čistou vodou.
- Osušte povrchy měkkou utěrkou.

Čištění čelní stěny

- Vyčistěte čelní stěnu čistou houbovou utěrkou, mycím prostředkem na ruční mytí a teplou vodou.
- Čelní stěnu pak osušte měkkou utěrkou.

Tip: Na čištění můžete použít také čistou, vlhkou utěrku z mikrovlákna bez čisticího prostředku.

Ohřevný prostor

Ruční čištění stěn, dna a stropu ohřevného prostoru

Stěny, dno a strop ohřevného prostoru jsou zušlechtěné technologií PerfectClean. Zadní stěna ohřevného prostoru je katalyticky emailovaná.

Pro pohodlné ruční čištění povrchů ohřevného prostoru zušlechtěných technologií PerfectClean postupujte takto:

1. Vymontujte dvířka
2. Vyjměte příslušenství
3. Vymontujte postranní mřížky s výsuvnými pojezdy FlexiClip
4. Sklopte topné těleso pro horní pečení a grilování

Čištění a ošetřování

 Nebezpečí poranění horkými povrchy.

Pečicí trouba se za provozu zahřeje na vysokou teplotu. Můžete se popálit o topná tělesa, ohřevný prostor a příslušenství.

Nechte napřed vychladnout topná tělesa, ohřevný prostor a příslušenství.

Zhoršení ochrany proti ulpívání.

Ochrana proti ulpívání zušlechtěných povrchů PerfectClean se může zhoršit zbytky čisticích prostředků a potravin.

Ze zušlechtěných povrchů PerfectClean vždy odstraňte všechny zbytky.

- Znečištění odstraňujte nejlépe ihned teplou vodou, prostředkem na ruční mytí a čistou houbičkou nebo čistou vlhkou utěrkou z mikrovlákna.
- Připečená znečištění případně odstraňte tvrdou stranou houbičky na mytí nádobí. Můžete použít také skleněnou škrabku nebo spirálu z nerez oceli (např. Spontex Spirinett).
- Odstraňte zbytky čisticích prostředků důkladně čistou vodou.
- Povrchy pak osušte měkkou utěrkou.

Čištění těsnění ohřevného prostoru

Po obvodu ohřevného prostoru je silikonové těsnění pro utěsnění vnitřní strany dvířek.

Těsnění může zkrěhnout kvůli zbytkům tuků a popraskat.

- Těsnění čistěte nejlépe po každé přípravě pokrmu.

Katalyticky emailovaná zadní stěna ohřevného prostoru

Podle znečištění můžete zadní stěnu ohřevného prostoru čistit ručně nebo katalyticky.

Katalytický email se při vysokých teplotách očistí sám od olejových a tukových znečištění. Nepotřebujete žádné další čisticí prostředky. Čím vyšší je teplota, tím je postup účinnější.

Působením drhnocích prostředků, škrábajících kartáčů a houbiček a čisticího prostředku na pečicí trouby ztrácí katalytický email svoji schopnost samočištění.

Před použitím čisticího prostředku na pečicí trouby v ohřevném prostoru vymontujte katalyticky emailované díly.

Demontáž a montáž zadní stěny ohřevného prostoru

Katalyticky emailovanou zadní stěnu ohřevného prostoru můžete vymontovat pro ruční čištění. Pro pohodlnou demontáž zadní stěny ohřevného prostoru doporučujeme vymontovat dvířka.

 Nebezpečí poranění horkými povrchy.

Pečicí trouba se za provozu zahřeje na vysokou teplotu. Můžete se popálit o topná tělesa, ohřevný prostor a příslušenství.

Nechte napřed vychladnout topná tělesa, ohřevný prostor a příslušenství.

 Nebezpečí úrazu otáčejícím se kolem ventilátoru.

Můžete se poranit o kolo horkovzdušného ventilátoru.

Než budete demontovat zadní stěnu ohřevného prostoru, odpojte pečicí troubu od elektrické sítě.

Vytáhněte k tomu účelu síťovou zástrčku nebo vypněte jistič elektrické instalace.

Pečicí troubu nikdy neuvádějte do provozu bez zadní stěny ohřevného prostoru.

Předpoklad: pečicí trouba je odpojená od elektrické sítě.

Jsou vymontované postranní mřížky.

Potřebné náradí:

šroubovák Torx T20

- Povolte čtyři šrouby v rozích zadní stěny ohřevného prostoru a stěnu vyjměte.

Zadní stěnu ohřevného prostoru můžete vyčistit.

- Po vyčištění zadní stěny ohřevného prostoru pečlivě namontujte.

Otvory musí být umístěné tak, jak je znázorněno v kapitole „Vaše pečicí trouba“.

- Namontujte postranní mřížky.
- Připojte pečicí troubu opět k elektrické síti.

Pečicí troubu můžete uvést opět do provozu.

Ruční čištění zadní stěny ohřevného prostoru

 Nebezpečí poranění horkými povrchy.

Pečicí trouba se za provozu zahřeje na vysokou teplotu. Můžete se popálit o topná tělesa, ohřevný prostor a příslušenství.

Nechte napřed vychladnout topná tělesa, ohřevný prostor a příslušenství.

Znečištění kořením, cukrem apod. můžete ručně odstranit.

Při ručním čištění zadní stěny ohřevného prostoru postupujte takto:

1. Vymontujte dvířka
2. Vyjměte příslušenství
3. Vymontujte postranní mřížky s výsuvnými pojezdy FlexiClip
4. Vymontujte zadní stěnu ohřevného prostoru

- Vyčistěte zadní stěnu ohřevného prostoru teplou vodou, prostředkem na ruční mytí a měkkým kartáčem.

- Zadní stěnu ohřevného prostoru důkladně opláchněte.

- Než zadní stěnu ohřevného prostoru znovu namontujete, nechte ji uschnout.

Katalytické čištění zadní stěny ohřevného prostoru

Katalytický email se při vysokých teplotách očistí sám od olejových a tukových znečištění.

Předpoklad: jsou namontovaná dvířka.

Při katalytickém čištění zadní stěny ohřevného prostoru postupujte takto:

1. Vyjměte příslušenství

Čištění a ošetřování

2. Vymontujte postranní mřížky s výsuvnými pojezdy FlexiClip
 3. Z vnitřní strany dvířek, stěny, dna a stropu ohřevného prostoru odstraňte hrubá znečištění, aby se nepřipálila
- Zvolte provozní způsob Horký vzduch plus  a 250 °C.
 - Zahřívejte prázdný ohřevný prostor nejméně 1 hodinu.

Doba trvání se řídí stupněm znečištění. Když je katalytický email silně znečištěný olejem nebo tukem, může se během procesu čištění vysrážet tenká vrstvička v ohřevném prostoru.

 **Nebezpečí poranění horkými povrchy.**

Pečicí trouba se za provozu zahřeje na vysokou teplotu. Můžete se popálit o topná tělesa, ohřevný prostor a příslušenství.

Nechte napřed vychladnout topná tělesa, ohřevný prostor a příslušenství.

- Vnitřní stranu dvířek, stěny, dno a strop ohřevného prostoru čistěte teplou vodou, prostředkem na ruční mytí a čistou houbovou utěrkou nebo čistou, vlhkou utěrkou z mikrovlákn.

Každé další zahřátí na vysoké teploty postupně odstraní všechna existující znečištění.

Postranní mřížky

Pro pohodlné ruční čištění doporučujeme vymontovat postranní mřížky.

Demontáž a montáž postranních mřížek

Postranní mřížky můžete vymontovat společně s výsuvnými pojezdy FlexiClip (pokud jsou k dispozici).

Výsuvné pojezdy FlexiClip můžete napřed vymontovat zvlášť.

 **Nebezpečí poranění horkými povrchy.**

Pečicí trouba se za provozu zahřeje na vysokou teplotu. Můžete se popálit o topná tělesa, ohřevný prostor a příslušenství.

Nechte napřed vychladnout topná tělesa, ohřevný prostor a příslušenství.

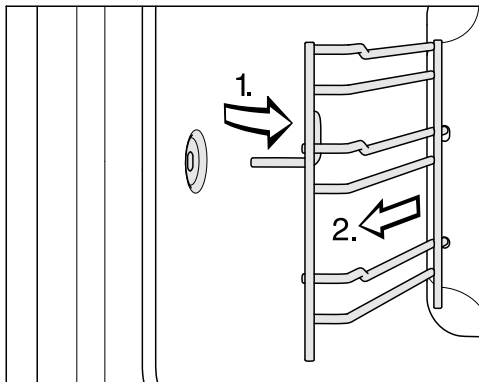

- Vytáhněte postranní mřížky dopředu z upevnění (1.) a vyjměte je (2.).
- Postranní mřížky znovu namontujte v opačném pořadí.
- Namontujte opět výsuvné pojezdy FlexiClip (pokud jsou k dispozici).

Čištění postranních mřížek

Přetečené ovocné šťávy nebo zbytky z pečení mohou vyvolat neodstranitelné barevné změny nebo matná místa na površích. Tyto skvrny nejsou na újmu použitelnosti. Nepokoušejte se odstraňovat tyto skvrny za každou cenu. Používejte jen popsané pomocné prostředky.

Předpoklad: byly vymontovány postranní mřížky.

- Znečištění odstraňujte nejlépe ihned teplou vodou, prostředkem na ruční mytí a čistou houbičkou nebo čistou vlhkou utěrkou z mikrovlákná.
- Připečená znečištění případně odstraňte tvrdou stranou houbičky na mytí nádobí. Můžete použít také skleněnou škrabku nebo spirálu z nerez oceli (např. Spontex Spirinett), nikoli však na výsuvné pojezdy FlexiClip.
- Odstraňte zbytky čisticích prostředků důkladně čistou vodou.
- Povrchy pak osušte měkkou utěrkou.

Výsuvné pojezdy FlexiClip

Pro pohodlné ruční čištění doporučujeme vymontovat výsuvné pojezdy FlexiClip.

Čištění výsuvných pojezdů FlexiClip

 Nebezpečí poranění horkými povrchy. Pečící trouba se za provozu zahřeje na vysokou teplotu. Můžete se popálit o topná tělesa, ohřevný prostor a příslušenství. Nechte napřed vychladnout topná tělesa, ohřevný prostor a příslušenství.

Přetečené ovocné šťávy nebo zbytky z pečení mohou vyvolat neodstranitelné barevné změny nebo matná místa na površích. Tyto skvrny nejsou na újmu použitelnosti.

Nepokoušejte se odstraňovat tyto skvrny za každou cenu. Používejte jen popsané pomocné prostředky.

Předpoklad: byly vymontovány výsuvné pojezdy FlexiClip.

- Znečištění odstraňujte nejlépe ihned teplou vodou, prostředkem na ruční mytí a čistou houbičkou nebo čistou vlhkou utěrkou z mikrovlákná.
- Připečená znečištění případně odstraňte tvrdou stranou houbičky na mytí nádobí. Nepoužívejte spirály z nerez oceli, protože mohou poškrábat povrchy.
- Odstraňte zbytky čisticích prostředků důkladně čistou vodou.
- Povrchy pak osušte měkkou utěrkou.

Při čištění v myčce nádobí se vypláchne speciální tuk ve výsuvných pojezdech FlexiClip, čímž se zhorší vysouvání.

Výsuvné pojezdy FlexiClip nikdy nečistěte v myčce nádobí.

Tip: Při silném znečištění povrchů nebo při zalepení kuličkových ložisek přetečenou ovocnou šťávou postupujte takto:

- Výsuvné pojezdy FlexiClip krátce namočte (asi na 10 minut) v horkém roztoku mycího prostředku. V případě potřeby navíc použijte tvrdou stranu houbičky na čištění nádobí. Kuličková ložiska můžete vyčistit měkkým kartáčem.

Čištění a ošetřování

Po vyčištění mohou zůstat zabarvení nebo zesvětlení, která však nezhoršují použitelnost.

Rošt

Pro pohodlné ruční čištění doporučujeme vyjmout rošt z ohřevného prostoru.

Čištění roštu

 Nebezpečí poranění horkými povrchy.

Pečicí trouba se za provozu zahřeje na vysokou teplotu. Můžete se popálit o topná tělesa, ohřevný prostor a příslušenství.

Nechte napřed vychladnout topná tělesa, ohřevný prostor a příslušenství.

Přetečené ovocné šťávy nebo zbytky z pečení mohou vyvolat neodstranitelné barevné změny nebo matná místa na površích. Tyto skvrny nejsou na újmu použitelnosti.

Nepokoušejte se odstraňovat tyto skvrny za každou cenu. Používejte jen popsané pomocné prostředky.

Předpoklad: rošt byl vyjmut z ohřevného prostoru.

- Znečištění odstraňujte nejlépe ihned teplou vodou, prostředkem na ruční mytí a čistou houbičkou nebo čistou vlhkou utěrkou z mikrovlákná.
- Připečená znečištění případně odstraňte tvrdou stranou houbičky na mytí nádobí.

Můžete použít také skleněnou škrabku nebo spirálu z nerez oceli (např. Spontex Spirinett).

- Odstraňte zbytky čisticích prostředků důkladně čistou vodou.
- Povrchy pak osušte měkkou utěrkou.

Pečicí plechy a pečicí formy

Pro pohodlné čištění doporučujeme vyjmout pečicí plechy a pečicí formy z ohřevného prostoru.

Čištění pečicích plechů a pečicích forem zušlechtěných technologií PerfectClean

Předpoklad: pečicí plechy a pečicí formy byly vyjmuty z ohřevného prostoru.

 Nebezpečí poranění horkými povrchy.

Pečicí trouba se za provozu zahřeje na vysokou teplotu. Můžete se popálit o topná tělesa, ohřevný prostor a příslušenství.

Nechte napřed vychladnout topná tělesa, ohřevný prostor a příslušenství.

Poškození zušlechtěných povrchů PerfectClean.

Zušlechtěné povrchy PerfectClean se mohou poškodit v myčce nádobí.

Díly zušlechtěné technologií PerfectClean **nikdy** nečistěte v myčce nádobí.

Zhoršení ochrany proti ulpívání.
Ochrana proti ulpívání zušlechtěných povrchů PerfectClean se může zhoršit zbytky čisticích prostředků a potravin.
Ze zušlechtěných povrchů PerfectClean vždy odstraňte všechny zbytky.

- Znečištění odstraňujte nejlépe ihned teplou vodou, prostředkem na ruční mytí a čistou houbičkou nebo čistou vlhkou utěrkou z mikrovlákna.
- Připečená znečištění případně odstraňte tvrdou stranou houbičky na mytí nádobí.
Můžete použít také skleněnou škrabku nebo spirálu z nerez oceli (např. Spontex Spirinett).
- Odstraňte zbytky čisticích prostředků důkladně čistou vodou.
- Povrchy pak osušte měkkou utěrkou.

Pečicí kámen Gourmet

Pro pohodlné čištění doporučujeme vyjmout pečicí kámen Gourmet z ohřevného prostoru.

Čištění pečicího kamene Gourmet a dřevěné lopatky

 Nebezpečí poranění horkými povrchy.

Pečicí kámen Gourmet se za provozu zahřívá na vysokou teplotu a akumuluje teplo.

O pečicí kámen Gourmet se můžete spálit.

Před ručním čištěním nechte pečicí kámen Gourmet napřed vychladnout v ohřevném prostoru.

Velké teplotní rozdíly mohou pečicí kámen Gourmet poškodit.
Horký pečicí kámen Gourmet nestavte na studené povrchy jako například dlaždice nebo kámen.
Horký pečicí kámen Gourmet nečistěte studenou vodou.

Pokud budete pečicí kámen Gourmet čistit v myčce nádobí, může se poškodit.
Pečicí kámen Gourmet čistěte výhradně ručně.

Pokud budete dřevěnou lopatku čistit v myčce nádobí nebo bude dlouho ležet ve vodě, poškodí se. Dřevo se rozmočí a zdeformuje.
Protože je dřevěná lopatka vyrobená z neošetřeného dřeva, mohou zde tuky nebo obloha, například šťáva z rajčat, zanechat zřetelné zabarvení.
Dřevěnou lopatku krátce opláchněte a potom ji osušte.

Předpoklad: pečicí kámen Gourmet byl vyjmut z ohřevného prostoru.

- Pečicí kámen Gourmet a dřevěnou lopatku čistěte teplou vodou a prostředkem na ruční mytí.
- Osušte povrchy čistou utěrkou.

Čištění a ošetřování

Tipy

- Připečené zbytky odstraníte nejlépe skleněnou škrabkou nebo po předchozím namočení. Pečicí kámen Gourmet můžete namočit v horké vodě a do namáčecí vody můžete navíc přidat bílý ocet. Protože spodní strana není glazovaná, mohou tuky nebo obloha, například šťáva z rajčat, zanechat zřetelné zabarvení.
- Matná místa, například tukové stříkance ze síru, můžete odstranit čisticím mlékem.

Pekáč Gourmet s poklicí

Pro pohodlné čištění doporučujeme vyjmout pekáč Gourmet s poklicí z ohřevného prostoru.

Čištění pekáče Gourmet

 **Nebezpečí poranění horkými povrchy.**

Pečicí trouba se za provozu zahřeje na vysokou teplotu. Můžete se popálit o topná tělesa, ohřevný prostor a příslušenství.

Nechte napřed vychladnout topná tělesa, ohřevný prostor a příslušenství.

Drhnuocí nebo agresivní čisticí prostředky, jako jsou spreje na grily a pečicí trouby, odstraňovače skvrn a rzi, písky na drhnutí, houbičky s drhnuocím povrchem nebo ostré předměty, mohou poškodit ochranu proti ulpívání.

Pekáč čistěte jen horkým roztokem mycího prostředku a měkkým kartáčem nebo měkkou houbičkou. Silnější znečištění můžete odstranit namočením do roztoku mycího prostředku.

Předpoklad: pekáč Gourmet byl vyjmut z ohřevného prostoru.

- Pekáč čistěte horkým roztokem mycího prostředku a měkkým kartáčem nebo měkkou houbičkou.
- Poklici (pokud je k dispozici) čistěte měkkým hadříkem, teplou vodou a prostředkem na ruční mytí.

Tip: Pekáč a poklici (je-li k dispozici) můžete čistit také v myčce nádobí. Za nepříznivých okolností se mohou vytvořit skvrny na dně pekáče. Funkce se tím ovšem nezhorší.

Dvířka

Dvířka váží asi 6 kg.

Dvířka jsou tvořena otevřeným systémem 3 povrchově upravených skleněných tabulí částečně odrážejících teplo.

Za provozu je dvířky navíc veden vzduch, takže vnější sklo zůstává studené.

Pro vyčištění skel dvířek postupujte takto:

1. Vymontujte dvířka
2. Rozmontujte dvířka
3. Vyčistěte skla dvířek
4. Smontujte dvířky
5. Namontujte dvířka

Demontáž dvířek

 **Nebezpečí poranění horkými povrchy.**

Pečicí trouba se za provozu zahřeje na vysokou teplotu. Můžete se spálit o horké povrchy.

Než vymontujete dvířka, nechte pečicí troubu napřed vychladnout.

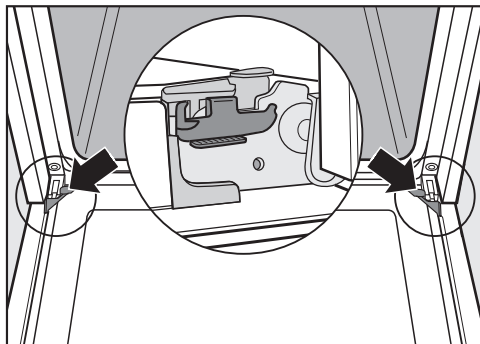

Dvířka jsou držáky spojena s dveřními panty.

Než můžete dvířka stáhnout z těchto držáků, musíte napřed odjistit blokovací třmeny na obou dveřních pantech.

- Úplně otevřete dvířka.

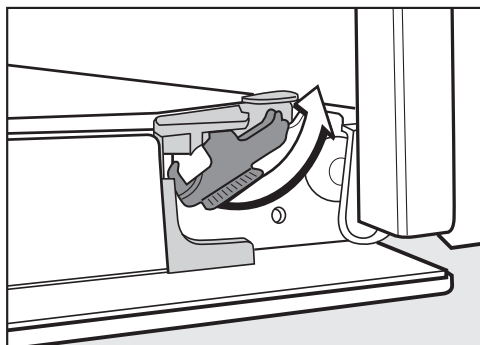

- Odjistěte blokovací třmeny jejich otočením až na doraz.

Když chybně vymontujete dvířka, pečicí trouba se poškodí.

Dvířka z držáků nikdy nestahujte vodorovně, protože by se držáky vrátily k pečicí troubě.

Dvířka z držáků nikdy nestahujte za madlo dvířek, protože by se mohlo ulomit.

- Zavřete dvířka až na doraz.

Dvířka váží asi 6 kg.



- Uchopte dvířka na bocích a stáhněte je nahoru z držáků. Dávejte při tom pozor, aby se dvířka nevzpříčila.

Rozmontování dvířek

Dvířka jsou tvořena otevřeným systémem 3 povrchově upravených skleněných tabulí částečně odrážejících teplo.

Za provozu je dvířky navíc veden vzduch, takže vnější tabule zůstane studená.

Když se v prostoru mezi skly dvířek vysráží znečištění, můžete dvířka rozmontovat, abyste vyčistili vnitřní stranu.

Škrábance mohou zničit skla dvířek.

Na čištění skel dvířek nepoužívejte drhací prostředky, tvrdé houbičky nebo kartáče a ostré kovové škrabky.

Při čištění skel dvířek dbejte také pokynů, které platí pro čelní stěnu pečicí trouby.

Čištění a ošetřování

Prostředek na čištění pečicích trub poškodí povrch hliníkových profilů. Tyto díly čistěte jen teplou vodou, prostředkem na ruční mytí a čistou houbovou utěrkou nebo čistou, vlhkou utěrkou z mikrovlákna.

Když skla dvířek spadnou, mohou se rozbít.

Vymontovaná skla dvířek bezpečně uložte.

 Nebezpečí úrazu zavírajícími se dvířky.

Když dvířka rozmontováváte ve vestavěném stavu, mohou se zavřít. Než budete dvířka rozmontovávat, vždy je vymontujte.

- Položte vnější sklo dvířek na měkkou podložku (např. utěrku), abyste zabránili poškrábání. Je přitom vhodné položit úchyt vedle hrany stolu, aby sklo dvířek leželo rovně a při čištění se nemohlo rozbít.

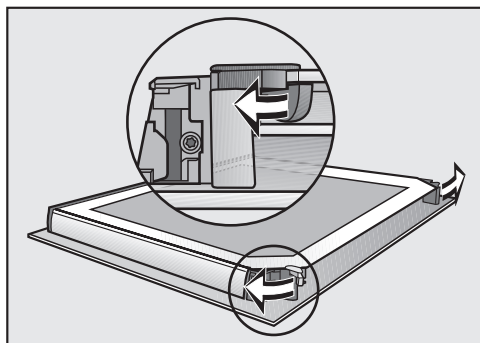

- Otočením směrem ven otevřete obě aretace skel dvířek.

Vymontujte vnitřní sklo dvířek:

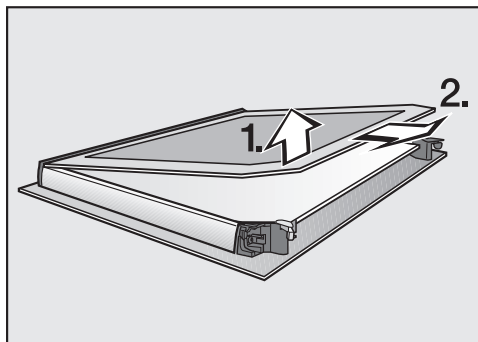

- Vnitřní sklo dvířek **mírně** zvedněte a vytáhněte je z plastové lišty.

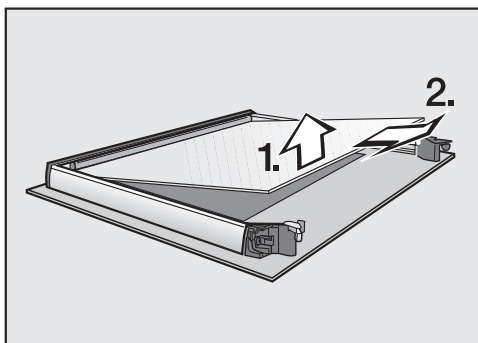

- Pro střední sklo dvířek **mírně** zvedněte a vytáhněte je.
 - Očistěte skla dvířek a jednotlivé další díly teplou vodou, prostředkem na ruční mytí a čistou houbovou utěrkou nebo čistou, vlhkou utěrkou z mikrovlákna.
 - Osušte díly měkkou utěrkou.
- Dvířka pak opět pečlivě smontujte:

Montáž dvířek

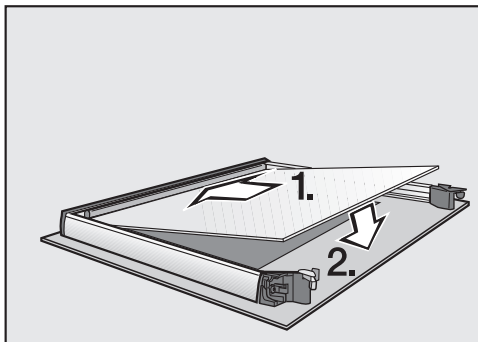

- Nasadte prostřední sklo dvířek otočené tak, aby bylo čitelné číslo materiálu (nikoli zrcadlově).

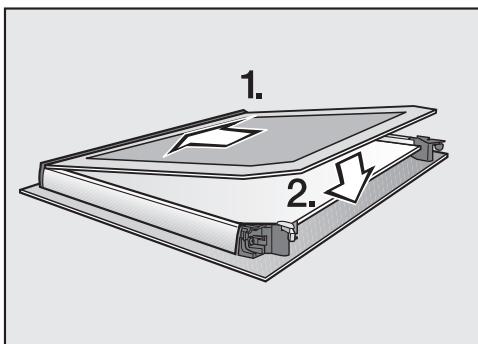

- Zasuňte vnitřní sklo dvířek matně potišťenou stranou směrem dolů do plastové lišty a uložte je mezi aretace.

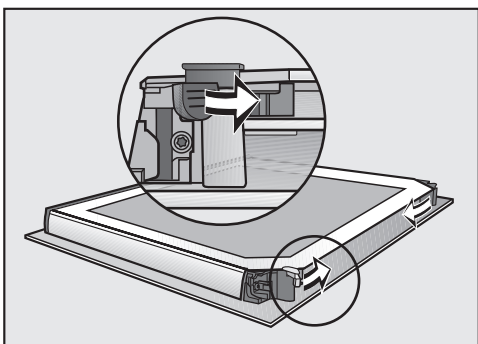

- Otočením směrem dovnitř zavřete obě aretace skel dvířek.

Dvířka jsou opět smontovaná.

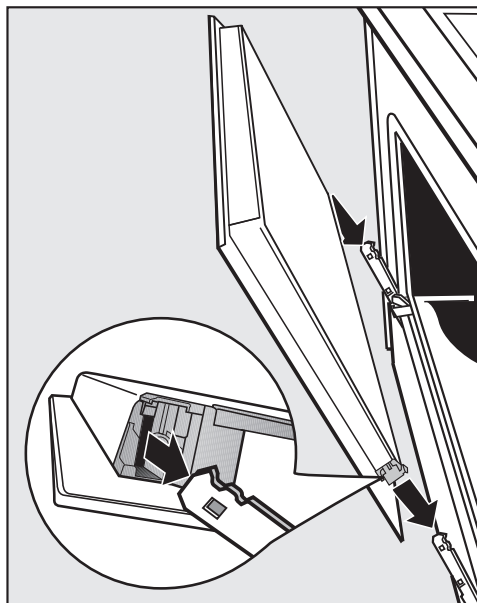

- Uchopte dvířka na bocích a nasadte je na držáky pantů. Dávejte pozor, aby se při tom nevpříčila.
- Úplně otevřete dvířka.

Když nejsou zajištěné blokovací třmeny, mohou se dvířka uvolnit z držáků a poškodit. Blokovací třmeny opět bezpodmínečně zajištěte.

Čištění a ošetřování

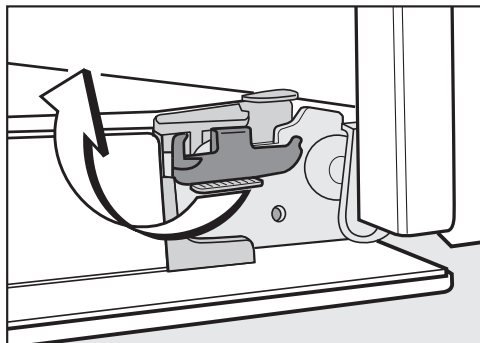



- Blokovací třmeny znovu zajistěte jejich otočením až na doraz do vodorovné polohy.

Většinu poruch a chyb můžete odstranit sami. V mnoha případech můžete ušetřit čas a peníze, protože nemusíte kontaktovat servisní službu.

Na www.miele.cz/support/customer-assistance obdržíte další informace k samostatnému odstranění poruch.



Informace na displeji



Problém	Příčina a odstranění
Displej je tmavý.	<p>V závislosti na nastavení Denní čas Zobrazení se při vypnutí pečicí troubě nezobrazuje denní čas a displej je tmavý.</p> <ul style="list-style-type: none"> ■ Pokud se má trvale zobrazovat denní čas, zvolte nastavení Denní čas Zobrazení Zap.. <p>Pečicí trouba je bez proudu.</p> <ul style="list-style-type: none"> ■ Zkontrolujte, zda je síťová zástrčka pečicí trouby zasunutá v zásuvce. ■ Zkontrolujte, zda nevypadl jistič elektrické instalace. Zavolejte kvalifikovaného elektrikáře nebo servisní službu Miele.
Na displeji se zobrazuje Zablok. zprovoznění  .	<p>Je zapnuté zablokování zprovoznění .</p> <ul style="list-style-type: none"> ■ Potvrďte tlačítkem <i>OK</i>. <p>Na displeji se zobrazuje Stiskněte „OK“ na 6 s.</p> <ul style="list-style-type: none"> ■ Pro jednu přípravu pokrmu vypněte zablokování zprovoznění stisknutím sensorového tlačítka <i>OK</i> nejméně na 6 sekund. ■ Chcete-li zablokování zprovoznění vypnout trvale, zvolte nastavení Zablok. zprovoznění  Vyp..
Na displeji se zobrazuje 12:00.	<p>Výpadek elektrické sítě trval déle než 5 minut.</p> <ul style="list-style-type: none"> ■ Nastavte znovu denní čas. <p>Časy pro přípravy pokrmů musí být zadány znovu.</p>
Na displeji se zobrazuje Výpadek el. proudu.	<p>Byla krátce vypadnutá elektrická síť. Tím se ukončila příprava pokrmu.</p> <ul style="list-style-type: none"> ■ Otočte volič provozních způsobů do polohy 0. ■ Spusťte přípravu pokrmu znovu.

Odstraňování závad

Problém	Příčina a odstranění
Na displeji se objeví Max. délka provozu.	Pečicí trouba byla provozována neobvykle dlouhou dobu. Aktivovalo se bezpečnostní vypnutí. ■ Potvrďte pomocí OK . Pak je pečicí trouba opět připravená k provozu.
Na displeji se objeví Chyba a zde neuvedený chybový kód.	Problém, který nemůžete odstranit sami. ■ Zavolejte servisní službu Miele.

Neočekávané chování

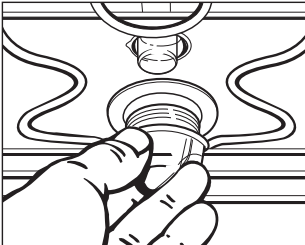
Problém	Příčina a odstranění
Neslyšíte signální tón.	Signální tóny jsou vypnuté nebo nastavené na příliš nízkou hlasitost. ■ Signální tóny zapněte nebo zvýšte hlasitost nastavením Hlasitost Signální tóny .
Nezahřívá se ohřevný prostor.	Je aktivovaný výstavní provoz. Můžete volit provozní způsoby a sensorová tlačítka, ale nefunguje topení ohřevného prostoru. ■ Deaktivujte výstavní provoz nastavením Prodejce Výstavní režim Vyp..
Když zapnete pečicí troubu, bliká sensorové tlačítko ≡.	Pečicí troubu jste dosud neintegrovali do sítě WiFi. Sensorové tlačítko bliká, aby Vám signalizovalo, že pečicí troubu můžete snadno zapojit do sítě jeho delším stisknutím. Po několika zapnutích a vypnutích pečicí trouby sensorové tlačítko již nebude blikat, funkce zapojení do sítě bude ale nadále aktivní.
Pečicí trouba se samočinně vypnula.	Pečicí trouba se z důvodu úspory energie automaticky vypne, když po jejím zapnutí nebo po skončení přípravy pokrmu do určité doby nenásleduje žádná další obsluha. ■ Pečicí troubu opět zapněte.
Dají se těžko zasouvat a vysouvat výsuvné pojezdy FlexiClip.	Není dostatek tuku v kuličkových ložiskách výsuvných pojezdů FlexiClip. ■ Domažte kuličková ložiska speciálním tukem Miele. Jen speciální tuk Miele je vhodný pro vysoké teploty v ohřevném prostoru. Jiné tuky mohou při zahřátí ztvrdnout a zalepit výsuvné pojezdy FlexiClip. Speciální tuk Miele obdržíte prostřednictvím Vašeho specializovaného prodejce Miele nebo servisní služby Miele.

Problém	Příčina a odstranění
<p>Nezapne se osvětlení ohřevného prostoru.</p> 	<p>Je vadná halogenová žárovka.</p> <div style="border: 1px solid gray; padding: 5px; margin-bottom: 10px;"> <p>⚠ Nebezpečí poranění horkými povrchy. Pečicí trouba se v provozu zahřeje na vysokou teplotu. Můžete se popálit o topná tělesa, ohřevný prostor a příslušenství. Před ručním čištěním nechte napřed vychladnout topná tělesa, ohřevný prostor a příslušenství.</p> </div> <ul style="list-style-type: none"> ■ Odpojte pečicí troubu elektricky od sítě. Vytáhněte k tomu účelu síťovou zástrčku nebo vypněte jistič elektrické instalace. ■ Uvolněte kryt světla otočením o čtvrt otáčky doleva a vytáhněte ho s těsněním dolů z pláště. ■ Vyměňte halogenovou žárovku (Osram 66725 AM/A, 230 V, 25 W, patice G9). ■ Nasadte kryt světla s těsněním do pláště a upevněte ho otočením doprava. ■ Připojte pečicí troubu opět k elektrické síti.
<p>Vypne se osvětlení ohřevného prostoru, ačkoli volič provozních způsobů je v poloze Osvětlení .</p>	<p>V poloze Osvětlení  se osvětlení ohřevného prostoru zapíná asi na 20 minut. Potom se osvětlení ohřevného prostoru automaticky vypne.</p>

Neuspokojivý výsledek

Problém	Příčina a odstranění
<p>Moučník nebo pečivo nejsou po době uvedené v tabulce pro přípravu pokrmu ještě hotové.</p>	<p>Zvolená teplota se liší od receptu.</p> <ul style="list-style-type: none"> ■ Zvolte teplotu odpovídající receptu. <p>Množství přísad se liší od receptu.</p> <ul style="list-style-type: none"> ■ Zkontrolujte, zda jste nezměnili recept. Přidáním většího množství tekutiny nebo vajec je těsto vlhčí a vyžaduje delší dobu přípravy.

Odstraňování závad

Problém	Příčina a odstranění
Moučník nebo pečivo vykazuje rozdílné zhnědnutí.	Zvolili jste špatnou teplotu nebo úroveň. ■ Určitý rozdíl zhnědnutí existuje vždy. Při příliš velkém rozdílu zhnědnutí zkontrolujte, zda jste zvolili správnou teplotu a úroveň.
	Materiál nebo barva pečicí formy neodpovídají provoznímu způsobu. ■ V provozním způsobu Horní/spodní pečení  nejsou příliš vhodné světlé nebo lesklé pečicí formy. Použijte matné, tmavé pečicí formy.
Na katalytickém emailu je znečištění barvy rzi.	Znečištění kořením, cukrem apod. se procesem katalytického čištění neodstraní. ■ Vymontujte katalyticky emailované díly a tato znečištění odstraňte teplou vodou, prostředkem na ruční mytí a měkkým kartáčem.

Neobvyklé zvuky

Problém	Příčina a odstranění
Po přípravě pokrmu je slyšet provozní hluk.	Po přípravě pokrmu zůstává zapnutý ventilátor chlazení.

Na www.miele.com/service obdržíte informace k samostatnému odstranění poruch a k náhradním dílům Miele.

Kontakt při závadách

Při závadách, které nedokážete odstranit sami, podejte prosím zprávu například Vašemu specializovanému prodejci Miele nebo servisní službě Miele.

Servisní službu Miele si můžete vyžádat online na www.miele.com/service.

Kontaktní údaje servisní služby Miele najdete na konci tohoto dokumentu.

Servisní služba vyžaduje označení modelu a výrobní číslo (Fabr./SN/Nr.). Oba údaje najdete na typovém štítku.

Tyto informace najdete na typovém štítku, který je vidět při otevřených dvířkách na čelním rámu.

Záruka

Záruční doba činí 2 roky.

Záruční podmínky se řídí platnými právními předpisy. Informace k záručním podmínkám naleznete na www.miele.cz.

Instalace

Rozměry pro vestavbu

Rozměry jsou uvedeny v mm.

Vestavba do horní nebo spodní skříně

Má-li se pečicí trouba vestavět pod varnou desku, dbejte pokynů pro vestavbu varné desky a respektujte vestavbovou výšku varné desky.

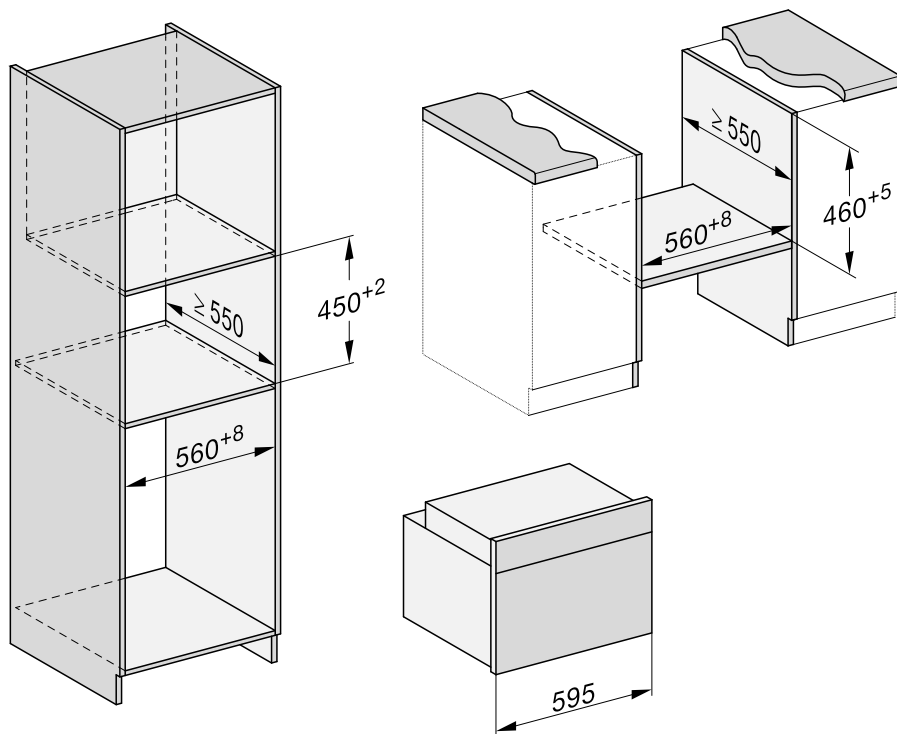

Boční pohled H 28xx

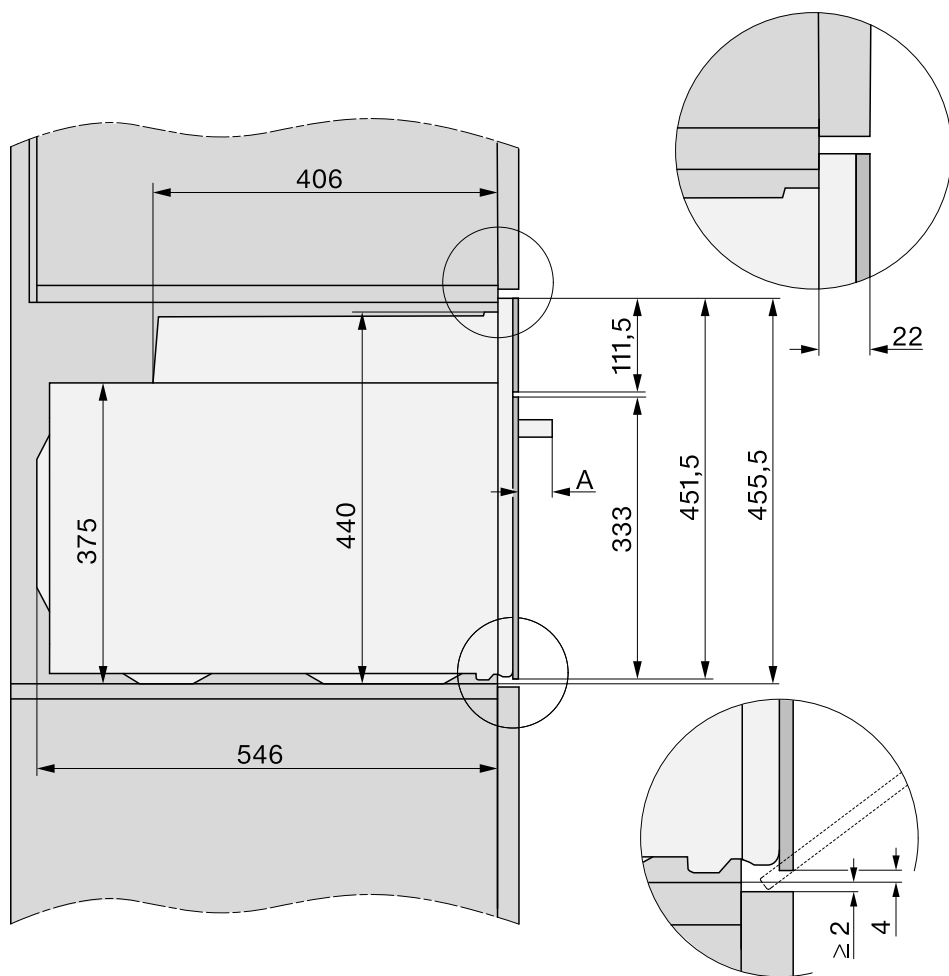

A H 28xx: 47 mm

Instalace

Přípojky a větrání

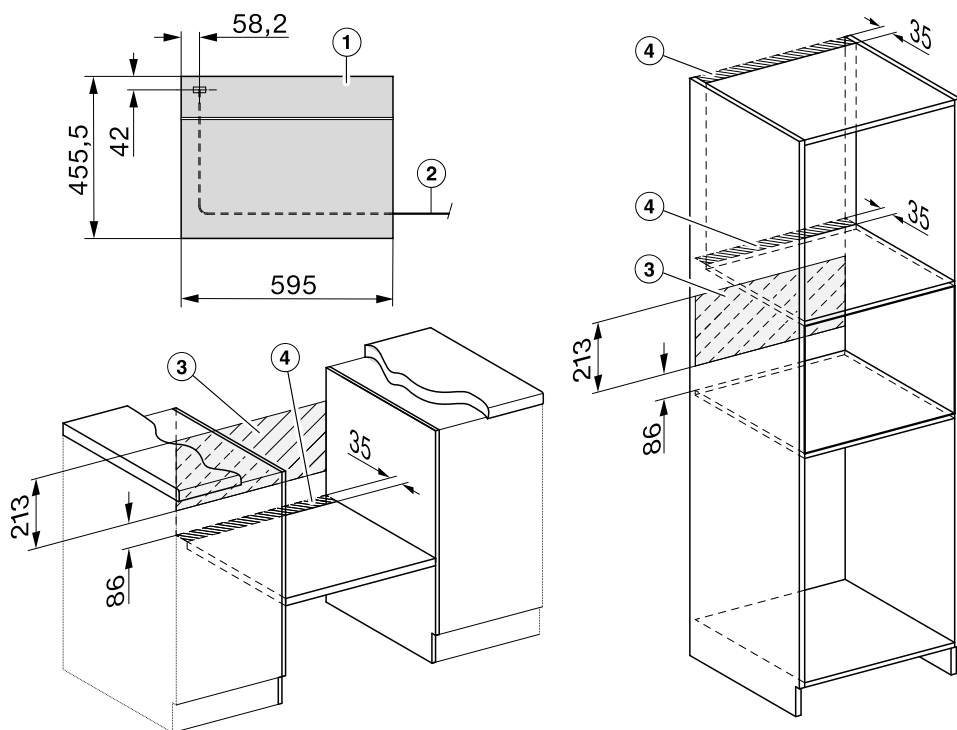

- ① pohled zepředu
- ② přívodní síťový kabel, délka = 1 500 mm
- ③ žádná přípojka v této oblasti
- ④ výřez pro větrání min. 150 cm²

Vestavba pečicí trouby

Používejte pečicí troubu jen vestavěnou, aby byl zajištěný její bezpečný provoz.

Pečicí trouba vyžaduje pro bezvadný provoz dostatečný přívod ochlazovacího vzduchu. Potřebný ochlazovací vzduch nesmí být nadměrně zahříván jinými tepelnými zdroji (např. kamny na tuhá paliva).

Při vestavbě bezpodmínečně dbejte následujícího:

Zajistěte, aby vložené dno, na které se postaví pečicí trouba, nedoléhalo na stěnu.

Nemontujte tepelné ochranné lišty na bočních stěnách montážní skříně.

- Pečicí troubu elektricky připojte.

Když pečicí troubu ponese za madlo dvířek, mohou se poškodit dvířka.

Na nošení používejte úchyty na bočních pláště.

Je účelné před vestavbou vymontovat dvířka a vyjmout příslušenství. Pečicí trouba pak bude lehčí, když ji budete zasouvat do montážní skříně, a nebudete ji moci nedopatřením přemísťovat za madlo dvířek.

- Zasuňte pečicí troubu do montážní skříně a troubu vyrovnejte.
- Pokud jste nevymontovali dvířka, otevřete je.

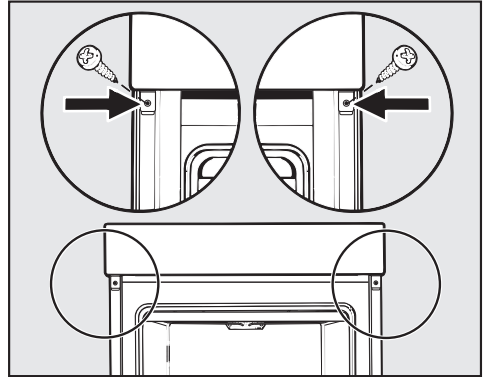

- Připevněte pečicí troubu dodanými šrouby k bočním stěnám montážní skříně.
- Případně opět namontujte dvířka.

Elektrické připojení

Nebezpečí úrazu!

Neodborně provedenými instalačními a údržbářskými pracemi nebo opravami může být uživatel vystaven značným nebezpečím, za něž Miele neručí.

Připojení k elektrické síti smí provést jen kvalifikovaný elektrikář, který přesně zná a pečlivě dodržuje národní předpisy a další předpisy místních elektrorozvodných závodů.

Přístroj smí být připojen jen k elektrické instalaci provedené podle VDE 0100.

Doporučuje se **připojení k zásuvce** (dle VDE 0701), protože usnadňuje odpojení od elektrické sítě v případě servisního zásahu.

Pokud uživateli již není přístupná zásuvka nebo je naplánované **pevné připojení**, musí být v místě instalace k dispozici zařízení odpojující všechny póly.

Za odpojovací zařízení se považují vypínače se vzdáleností rozpojených kontaktů nejméně 3 mm. Patří k nim např. jističe vedení, pojistky a stykače (EN 60335).

Potřebné **připojovací údaje** naleznete na typovém štítku, který je umístěný na přední straně ohřevného prostoru. Údaje musí souhlasit s příslušnými parametry elektrické sítě.

Pokud máte dotazy na Miele, uvádějte vždy následující:

- označení modelu
- výrobní číslo
- připojovací údaje (napětí sítě/frekvence/maximální příkon)

Při změně připojení nebo výměně přívodního síťového kabelu musí být použit kabel typu H 05 VV-F s vhodným průřezem.

Občasný nebo trvalý provoz na soběstačném nebo se sítí nesynchronizovaném zařízení pro napájení energií (jako např. ostrovní sítě, záložní systémy) je možný. Předpokladem provozu je, aby u zařízení pro napájení energií byly dodrženy specifikace normy EN 50160 nebo srovnatelné. Bezpečnostní opatření stanovená pro domovní instalaci a pro tento výrobek Miele musí být co do své funkce a způsobu práce zajištěna i v ostrovním provozu nebo v provozu nesynchronizovaném se sítí nebo být v instalaci nahrazena rovnocennými opatřeními. Jak je popsáno například v aktuálním vydání VDE-AR-E 2510-2.

















Pečicí trouba







Pečicí trouba je vybavena 3žilovým přívodním síťovým kabelem se zástrčkou připraveným pro připojení ke střídavému proudu 230 V, 50 Hz.

Jištění je 16 A. Připojení se smí provést jen k řádně nainstalované zásuvce s ochranným kontaktem.

Maximální příkon: viz typový štítek.

Zkušební pokrmy dle EN 60350-1

zkušební pokrmy (příslušenství)		 [°C]	 ³ 1	 [min]
drobné pečivo (1 pečicí plech ¹)		150	1	28–38
		160 ⁴	1	20–30
drobné pečivo (2 pečicí plechy ¹)		140	1+2 ⁶	38–48
stříkané pečivo (1 pečicí plech ¹)		140	1	42–52
		160 ⁴	1	20–30
stříkané pečivo (2 pečicí plechy ¹)		140	1+3	45–55 ⁷
jablečný koláč (apple pie) (rošt ¹ , dělená forma ² , Ø 20 cm)		160	1	80–90
		170	1	80–90
piškot z vody (rošt ¹ , dělená forma ² , Ø 26 cm)		180	1	20–30
	 ³	150–180 ⁴	1	20–45
toast (rošt ¹)		300	2	6–9
burger (rošt ¹ na univerzálním plechu ¹)		250 ⁵	3	13–21 ⁸

 provozní způsob,  teplota, ³ úroveň,  doba přípravy,  Horký vzduch plus,  Horní/spodní pečení,  Gril s cirkulací

¹ Používejte výhradně originální příslušenství Miele.

² Používejte matnou, tmavou dělenou formu. Postavte dělenou formu doprostřed roštu.

³ Obecně zvolte nižší z uvedených teplot a po kratší z uvedených dob přípravy připravovaný pokrm zkontrolujte.

⁴ Než zasunete pokrm k přípravě, předehřejte ohřevný prostor. Nepoužívejte na to provozní způsob Booster .

⁵ Než zasunete pokrm k přípravě, ohřevný prostor 5 minut předehřívejte. Nepoužívejte na to provozní způsob Booster .

⁶ Vymontujte výsuvné pojezdy FlexiClip (pokud jsou k dispozici).

⁷ Plechy vyjímejte v různých okamžicích, pokud připravovaný pokrm dostatečně zhnědl již před uplynutím uvedené doby přípravy.

⁸ Připravovaný pokrm pokud možno po polovině doby obraťte.

Informace pro zkušební ústavy

Třída energetické účinnosti

Stanovení třídy energetické účinnosti se provádí podle EN 60350-1.

Třída energetické účinnosti: A+

Při měření dbejte následujících pokynů:

- Měření se provádí v provozním způsobu ECO - horký vzduch .
- Během měření je v ohřevném prostoru jen příslušenství potřebné pro měření. Nepoužívejte žádné další případně existující příslušenství jako výsuvné pojezdy FlexiClip nebo katalyticky povlakované díly jako boční stěny nebo stropní plech.
- Důležitým předpokladem stanovení třídy energetické účinnosti je, aby byla během měření těsně zavřená dvířka. Podle použitých měřicích prvků může být těsnicí funkce těsnění dvířek více či méně narušena. To má negativní dopady na výsledek měření. Tento nedostatek je nutno kompenzovat přitlačením dvířek. Za nepříznivých okolností na to mohou být také nutné vhodné technické pomocné prostředky. Tento nedostatek se při normálním praktickém používání nevyskytuje.

Informační list pro pečicí trouby pro domácnost

dle nařízení komise v přenesené pravomoci (EU) č. 65/2014 a nařízení č. 66/2014

MIELE	
Identifikační značka modelu	H 2841 B
Index energetické účinnosti (EEI_{cavity}) pro každý pečicí prostor	80,7
Třída energetické účinnosti modelu pro každý pečicí prostor	
A+++ (nejvyšší účinnost) až D (nejnižší účinnost)	A+
Spotřeba energie na cyklus pro každý pečicí prostor v režimu s přirozenou konvekcí	0,85 kWh
Spotřeba energie na cyklus pro každý pečicí prostor v režimu s nucenou konvekcí	0,61 kWh
Počet pečicích prostorů	1
Zdroje tepla pro jednotlivé pečicí prostory	electric
Objem jednotlivých pečicích prostorů	49 l
Hmotnost spotřebiče	35,0 kg

příkon ve vypnutém stavu, zobrazení denního času vyp.	max. 0,3 W
příkon ve vypnutém stavu, zobrazení denního času zap.	max. 0,8 W
příkon v síťovém pohotovostním režimu	max. 2,0 W
čas do automatického přepnutí do vypnutého stavu	20 min
čas do automatického přepnutí do síťového pohotovostního režimu	20 min
kmitočtové pásmo modulu WiFi	2,4000–2,4835 GHz
vyšlání výkon modulu WiFi	max. 100 mW

Prohlášení o shodě

Miele tímto prohlašuje, že tato pečicí trouba odpovídá směrnici 2014/53/EU.

Úplný text prohlášení o shodě EU je k dispozici na následující internetové adrese:

- www.miele.cz
- Servis, vyžádání informací, návody k obsluze na <https://miele.cz/navody> uvedením názvu výrobku nebo výrobního čísla

Autorská práva a licence na komunikační modul

Pro obsluhu a řízení komunikačního modulu využívá Miele vlastní nebo jiné softwarové aplikace, na které se nevztahují licenční podmínky platné pro takzvaný otevřený software. Tyto aplikace nebo softwarové komponenty jsou chráněny autorským právem. Je nutné respektovat pravomoci společnosti Miele a třetích stran, vyplývající z autorského práva.

Součástí tohoto komunikačního modulu jsou také softwarové komponenty, které jsou v rámci licenčních podmínek upravujících otevřený software předávány dále. Obsažené komponenty s otevřeným zdrojovým kódem spolu příslušnými údaji o autorských právech, kopiemi aktuálně platných licenčních podmínek a případné další informace jsou dostupné lokálně prostřednictvím IP adresy a internetového prohlížeče (<http://<IP adresa>/Licenses>). Úpravy poprodejních záruk licenčních podmínek pro komponenty s otevřeným zdrojovým kódem vymezené na tomto místě platí jen ve vztahu k příslušným držitelům práv.

Miele spol. s r.o.
Dornych 549/27, 602 00 Brno
Tel.: 543 553 111-3
Fax: 543 553 119
Servis-tel.: 543 553 741-5
E-mail: info@miele.cz
Internet: www.miele.cz

Servisní služba Miele
příjem servisních zakázek
800 MIELE1
(800 643531)

Miele & Cie. KG
Carl-Miele-Straße 29
33332 Gütersloh
Německo

H 2841 B

cs-CZ

M.-Nr. 12 466 071 / 00 / 002