

## Lietošanas un montāžas instrukcija Saldētava



**Obligāti** izlasiet šo lietošanas un montāžas instrukciju, pirms sākat uzstādīšanu – instalāciju – ekspluatāciju. Tādējādi pasargāsiet sevi un necietīsiet zaudējumus.

# Saturs

<b>Drošības norādījumi un brīdinājumi</b> .....	<b>4</b>	<b>Vadība</b> .....	<b>30</b>
<b>Ilgspējība un vides aizsardzība</b> ....	<b>13</b>	Pareiza temperatūra .....	30
Tā taupāt enerģiju .....	14	Temperatūras rādījums .....	30
<b>Uzstādīšana</b> .....	<b>15</b>	Temperatūras iestatīšana .....	30
Uzstādīšanas vieta .....	15	Temperatūras un durvju brīdinājuma signāls .....	30
Prasības attiecībā uz gaisa pievadi un izvadi .....	16	SuperFrost funkcijas izmantošana ...	32
Vairāku aukstumiekārtu uzstādīšana blakus .....	16	Svaigu pārtikas produktu sasaldēšana un uzglabāšana .....	32
Durvju vēršanās virziena maiņa .....	17	Ledus kubiņu gatavošana .....	34
Drukātas montāžas instrukcijas pasūtīšana .....	17	<b>Citu iestatījumu veikšana</b> .....	<b>35</b>
Aukstumiekārtas uzstādīšana .....	17	Paskaidrojumi par attiecīgajiem iestatījumiem .....	35
Aukstumiekārtas līmeņošana .....	18	Party režīms  .....	35
Aukstumiekārtas integrēšana virtuves iekārtā .....	18	Bloķēšanas funkcijas  /  ieslēgšana .....	35
Iekārtas izmēri .....	21	Sabata režīms  .....	36
Elektrotīkla pieslēgums .....	23	Laika līdz durvju brīdinājuma signāla  aktivēšanai maiņa .....	36
<b>Iekārtas apraksts</b> .....	<b>24</b>	Savienošana tīklā .....	37
Iekārtas apraksts .....	24	Akustisko brīdinājumu vai signālu  /  skaļuma maiņa .....	38
Vadības panelis ar sākuma ekrānu ..	25	Ekrāna spilgtuma  maiņa .....	39
Iestatījumu režīms  .....	25	Demonstrācijas režīma  izslēgšana .....	39
Iekšējais izkārtojums .....	27	Sākotnējo iestatījumu atiestatīšana  .....	39
Augšējās atvilktnes noliekšana ..	27	Informācija  .....	39
Saldēšanas atvilktnē XXL Box ...	27	<b>Tīrīšana un kopšana</b> .....	<b>40</b>
Pievienotie piederumi .....	27	Atkausēšana .....	40
Papildus pasūtāmie piederumi .....	27	Norādījumi par tīrīšanas līdzekļiem ..	40
<b>Aukstumiekārtas ieslēgšana un izslēgšana</b> .....	<b>28</b>	Aukstumiekārtas sagatavošana tīrīšanai .....	40
Pirms pirmās lietošanas reizes .....	28	Iekšpuses tīrīšana .....	40
Aukstumiekārtas pievienošana ..	28	Piederumu tīrīšana ar rokām vai trauku mašīnā .....	41
Aukstumiekārtas ieslēgšana .....	28	Izņemiet un izjauciet piederumus, lai tos notīrītu .....	41
Aukstumiekārtas izslēgšana .....	28	Iekārtas priekšpuses un sānu sienu tīrīšana .....	41
Kas ir jāievēro ilgākas prombūtnes laikā .....	28	Durvju blīvējuma tīrīšana .....	42
Priekšnosacījumi savienošanai tīklā .....	29	Ventilācijas atveru tīrīšana .....	42
Savienošana tīklā pirmo reizi .....	29	Pēc tīrīšanas .....	42
Scan & Connect procedūra .....	29		

<b>Problēmu novēršana.....</b>	<b>43</b>
Trokšņu cēloņi .....	49
<b>Klientu apkalpošanas dienests .....</b>	<b>51</b>
Kontaktinformācija traucējumu gadījumā.....	51
Datubāze EPREL.....	51
Garantija .....	51
<b>Informācija.....</b>	<b>52</b>
Atbilstības deklarācija.....	52
Autortiesības un licences .....	52
<b>Garantijas noteikumi .....</b>	<b>53</b>

## Drošības norādījumi un brīdinājumi

Šī aukstumiekārta atbilst obligāto drošības noteikumu prasībām. Tomēr nepareiza lietošana var izraisīt traumas un materiālus zaudējumus.

Pirms aukstumiekārtas ekspluatācijas uzsākšanas rūpīgi izlasiet lietošanas un montāžas instrukciju. Tajā ir sniegti svarīgi norādījumi par iebūvēšanu, drošību, izmantošanu un apkopi. Tādējādi jūs pasargāsi sevi un nesabojāsi aukstumiekārta.

Saskaņā ar standartu IEC 60335-1 Miele norāda, ka visa sniegtā informācija par aukstumiekārtas uzstādīšanu, kā arī norādījumi par drošību un brīdinājumi ir obligāti jāizlasa un jāievēro.

Miele nevar uzņemt atbildību par zaudējumiem, kas ir radušies šo norādījumu neievērošanas dēļ.

Uzglabājiet lietošanas un montāžas instrukciju drošā vietā. Nododiet lietošanas un montāžas instrukciju nākamajam īpašniekam.

### Paredzētā izmantošana

► Aukstumiekārta ir paredzēta lietošanai māj-saimniecībās un māj-saimniecības apstākļiem līdzīgās vietās, piemēram:

– Veikalos, birojos un līdzīgā darba vidē

– Lauku saimniecībās

– Viesnīcās, moteļos, pansijās un citās līdzīgās iestādēs klientu vajadzībām

Šī aukstumiekārta nav paredzēta lietošanai ārpus telpām.

► Lietojiet šo aukstumiekārta tikai dziļi sasaldētu produktu uzglabāšanai, svaigu produktu sasaldēšanai un ledus gabaliņu pagatavošanai mājās apstākļos.

Iekārta nedrīkst lietot nekādiem citiem mērķiem.

► Aukstumiekārta nav piemērota medikamentu, asins plazmas, laboratorijas preparātu un līdzīgu Medicīnisko produktu regulā minēto vielu vai produktu glabāšanai un atdzesēšanai. Nepareiza aukstumiekārtas izmantošana var izraisīt uzglabājamo produktu kvalitātes zudumus vai sabojāšanos. Turklāt aukstumiekārta nav piemērota izmantošanai sprādzienbīstamās vietās.

Miele neatbild par zaudējumiem, kas ir radušies paredzētajam nolūkam neatbilstošas izmantošanas vai nepareizas apkopes dēļ.

- ▶ Personas (tostarp bērni), kuras ierobežotu fizisko, garīgo un uztveres spēju vai pieredzes trūkuma un nezināšanas dēļ nevar droši lietot aukstumiekārtu, nedrīkst darboties ar to bez uzraudzības. Šīs personas drīkst darboties ar aukstumiekārtu bez uzraudzības tikai tad, ja tām ir izskaidrota droša tās izmantošana un tās izprot iespējamos riskus.

### Bērni un sadzīves tehnika

- ▶ Bērni līdz 8 gadu vecumam nedrīkst atrasties aukstumiekārtas tuvumā vai ir pastāvīgi jāuzrauga.
- ▶ Bērni no astoņu gadu vecuma drīkst lietot aukstumiekārtu bez pieaugušo uzraudzības, ja tiem ir izskaidroti visi iekārtas drošas lietošanas nosacījumi. Bērniem ir jāpazīst un jāsaprot iespējamie riski, ko var izraisīt nepareiza iekārtas lietošana.
- ▶ Bērni nedrīkst bez uzraudzības tīrīt aukstumiekārtu vai veikt tās apkopi.
- ▶ Uzmaniet bērnus, kuri uzturas aukstumiekārtas tuvumā. Nekad neļaujiet bērniem spēlēties ar iekārtu.
- ▶ Nosmakšanas risks! Spēlējoties ar iepakojuma materiālu (piemēram, plēvi), bērni var tajā ietīties vai pārvilkt iesaiņojamo materiālu sev pār galvu un nosmakt. Glabājiet iepakojuma materiālu bērniem nepieejamā vietā.

### Tehniskā drošība

- ▶ Aukstumaģenta cirkulācijas kontūra hermētiskums ir pārbaudīts. Aukstumiekārta atbilst attiecīgajiem drošības nosacījumiem, kā arī atbilstošajām ES direktīvām.



Dzesēšanas kontūra bojājuma gadījumā: var izplūst un aizdegties dzesēšanas līdzeklis un eļļa.

- ▶ Brīdinājums: ugunsgrēka risks / degoši materiāli. Šis simbols atrodas uz kompresora un norāda uz degošiem materiāliem. Nenoņemiet šo uzlīmi.

## Drošības norādījumi un brīdinājumi

---

Izmantotais aukstumnesējs (norādes uz identifikācijas datu plāksnītes) ir draudzīgs videi, taču degošs.

Šī videi draudzīgā aukstumnesēja izmantošana daļēji izraisa iekārtas darbības trokšņa palielināšanos. Visā dzesēšanas kontūrā līdz ar kompresora darbības trokšņiem var būt dzirdamas šalcošas skaņas. Šos efektus diemžēl nevar novērst, taču tie nekādi neietekmē aukstumiekārtas darbības jaudu.

Transportējot un iebūvējot / uzstādot aukstumiekārtu, pievērsiet uzmanību, lai netiktu bojāta neviena dzesēšanas kontūra daļa. Aukstumnesēja noplūde var izraisīt acu bojājumus, un iztvaikojošais aukstumnesējs var uzliesmot.

Bojājumu gadījumā:

- izvairieties no atklātas uguns un liesmu avotiem;
- atvienojiet aukstumiekārtu no elektrotīkla;
- dažas minūtes vēdiniet telpu, kurā atrodas aukstumiekārta;
- paziņojiet klientu apkalpošanas dienestam.

► Jo vairāk dzesētājvielas ir aukstumiekārtā, jo lielākai ir jābūt telpai, kurā aukstumiekārta tiks novietota. Iespējamās noplūdes gadījumā pārāk mazā telpā var veidoties uzliesmojošs gāzes un gaisa maisījums. Uz 8 g dzesētājvielas ir jābūt vismaz 1 m<sup>3</sup> telpas. Dzesētājvielas daudzums ir norādīts uz identifikācijas datu plāksnītes aukstumiekārtas iekšpusē.

► Ja gaisa pievades un izvades atveres ir aizsegtas vai noslēgtas, dzesēšanas kontūra bojājumu gadījumā var veidoties uzliesmojošs gāzes un gaisa maisījums. Noteikti ņemiet vērā norādītos gaisa pievades un izvades atveru šķērsgriezumus. Gaisa pievades un izvades atveres nedrīkst noslēgt vai aizsegt.

► Uz aukstumiekārtas tehnisko datu plāksnītes norādītajiem pieslēguma datiem (drošinātāji, frekvence, spriegums) ir jābūt vienādiem ar elektrotīkla datiem, lai neradītu iekārtas bojājumus. Salīdziniet datus pirms pieslēgšanas.

Ja rodas šaubas, konsultējieties ar kvalificētu elektrotehnikas speciālistu.

► Aukstumiekārtas elektrodrošība ir garantēta tikai tad, ja tā ir savienota ar atbilstoši ierīkotu zemējuma sistēmu. Šī drošības pamatprasība ir obligāti jāievēro. Ja rodas šaubas, ļaujiet, lai elektroinstalāciju pārbauda kvalificēts elektrotehnikas speciālists.

► Bojātu barošanas kabeli drīkst nomainīt tikai pret īpašu tāda paša veida barošanas kabeli (var iegādāties Miele interneta veikalā vai Miele klientu apkalpošanas dienestā). Drošības apsvērumu dēļ nomaiņu drīkst veikt tikai kvalificēti speciālisti vai Miele klientu apkalpošanas dienests.

► Ir iespējama pagaidu vai ilglaicīga darbība no autonomas vai nesinhronizētas energoapgādes iekārtas (piemēram, autonomajiem tīkliem, dublējošajām sistēmām). Šādas darbības priekšnoteikums ir energoapgādes iekārtas atbilstība EN 50160 vai līdzīga standarta prasībām.

Ēkas instalācijā un šajā Miele iekārtā paredzēto aizsardzības pasākumu funkcijas un darbības veids ir jānodrošina arī autonomā vai nesinhronā režīmā vai arī tie ir jāaizstāj ar līdzvērtīgiem pasākumiem atbilstībā uz instalāciju. Tas ir aprakstīts, piemēram, jaunākajā VDE-AR\_E 2510-2 laidienā.

► Lai ārkārtas gadījumā aukstumiekārtu varētu ātri atvienot no strāvas padeves, kontaktdakša nedrīkst atrasties iekārtas aizmugurē un tai ir jābūt viegli pieejamai.

► Ja ir bojāts barošanas kabelis, nekavējoties atvienojiet aukstumiekārtu no elektrotīkla. Sazinieties ar klientu apkalpošanas dienestu.

► Sadalītāji vai pagarinātāji nesniedz nepieciešamo drošību (ugunsbīstamība). Nepieslēdziet ar tiem aukstumiekārtu elektrotīklam.

► Ja mitrums iekļūst iekārtas elektriskajās daļās vai barošanas kabelī, var rasties īsslēgums. Tāpēc nedarbiniet aukstumiekārtu mitrās vietās vai vietās, kur tā var tikt apšļakstīta (piemēram, garāžā, veļas mazgātavā).

► Šo aukstumiekārtu nedrīkst izmantot vietā, kas nav stacionāra (piemēram, uz kuģa).

► Aukstumiekārtas bojājumi var apdraudēt lietotāja drošību. Pārbaudiet, vai iekārtai nav redzamu bojājumu. Nekad nelietojiet bojātu aukstumiekārtu.

► Šo aukstumiekārtu nav paredzēts lietot kā iebūvētu iekārtu.

► Uzstādīšanas un apkopes, kā arī remontdarbu laikā aukstumiekārta ir jāatvieno no elektrotīkla. Aukstumiekārta no elektrotīkla ir atvienota tikai tad, ja:

## Drošības norādījumi un brīdinājumi

---

- elektroinstalācijas drošinātāji ir izslēgti vai
  - elektroinstalācijas skrūvējamie drošinātāji ir pilnībā izskrūvēti, vai
  - barošanas kabelis ir atvienots no elektrotīkla. Ja barošanas kabelis ir aprīkots ar kontaktdakšu, atvienojiet to no elektrotīkla, velkot kontaktdakšu, nevis kabeli.
- ▶ Nepareizi veikti uzstādīšanas un apkopes darbi vai remonts var izraisīt ļoti bīstamas situācijas un radīt iekārtas lietotājam draudus, par ko ražotājs neuzņemas nekādu atbildību.
- Uzstādīšanas un apkopes darbus vai remontu drīkst veikt tikai kvalificēti speciālisti vai Miele klientu apkalpošanas dienests.
- ▶ Ja aukstumiekārtas remontu neveic kvalificēti speciālisti vai Miele klientu apkalpošanas dienests, tās garantija tiek anulēta.
- ▶ Bojātās detaļas ir ieteicams nomainīt pret oriģinālajām rezerves daļām. Pareizi iebūvējot oriģinālās rezerves daļas, Miele garantē pilnīgu atbilstību drošības prasībām, un garantijas saistības paliek spēkā.

### Atbilstoša uzstādīšana

- ▶ Uzstādot aukstumiekārtu, noteikti ņemiet vērā arī pievienoto montāžas instrukciju.
- ▶ Durvju atdures maiņu (ja tā ir nepieciešama) veiciet atbilstoši montāžas instrukcijai.
- ▶ Vienmēr valkājiet aizsargcimdus aukstumiekārtas pārvietošanas un uzstādīšanas laikā.
- ▶ Aukstumiekārta ir smaga un var sasvērties uz priekšu, ja tās durvis ir atvērtas.
- Aukstumiekārtas transportēšana vai pārvietošana ir jāveic vismaz 2 personām.
  - Aukstumiekārtas durvju vēršanās virziena maiņa ir jāveic vismaz 2 personām.
  - Aukstumiekārtas uzstādīšana ir jāveic vismaz 2 personām.
  - Uzstādīšanas laikā nekad neatstājiet aukstumiekārtu bez uzraudzības.

## Pareiza izmantošana

- ▶ Aukstumiekārta ir paredzēta lietošanai noteiktā klimata klasē (apkārtējās temperatūras diapazonā), kuras robežvērtības ir jāievēro. Klimata klase ir norādīta uz aukstumiekārtas iekšpusē piestiprinātās identifikācijas datu plāksnītes. Zemāka apkārtējā temperatūra izraisa ilgāku kompresora dīkstāves laiku, tāpēc aukstumiekārta nevar uzturēt nepieciešamo temperatūru.
- ▶ Gaisa pievades un izvades atveres nedrīkst pārsegt vai aizsegt. Tādā gadījumā nav iespējams nodrošināt pareizu gaisa plūsmu. Palielinās elektroenerģijas patēriņš, kas var izraisīt komponentu bojājumus.
- ▶ Taukus vai eļļu saturoši pārtikas produkti var izraisīt bojājumus. Ja aukstumiekārtā vai iekārtas durvīs uzglabājat pārtikas produktus, kas satur taukus vai eļļu, raugiet, lai noplūduši tauki vai eļļa neskar aukstumiekārtas plastmasas daļas. Šādi var radīt sprieguma plaisas plastmasas daļās un izraisīt šo daļu lūšanu vai plīšanu.
- ▶ Uzliesmojoši gāzu maisījumi var izraisīt ugunsgrēku un sprādzienu. Neuzglabāriet aukstumiekārtā sprādzienbīstamas vielas un produktus, kas satur degošas, strauji izplūstošas gāzes (piemēram, aerosolus). Iekārtas elektriskās daļas var izraisīt uzliesmojošu gāzu maisījumu aizdegšanos. Attiecīgos aerosolu balonus var atpazīt pēc uzdrukātās sastāva informācijas vai liesmas simbola. Gāzu noplūdes gadījumā elektriskās daļas var izraisīt to aizdegšanos.
- ▶ Sprādziena risks! Nelietojiet aukstumiekārtā elektriskās ierīces (piemēram, saldējuma aparātu). Tādā veidā var izraisīt dzirksteļošanu.
- ▶ Savainojumu un bojājumu risks. Neglabāriet saldēšanas zonā kārbas un pudeles ar gāzētiem dzērieniem vai šķidrumiem, kas var sasalt. Kārbas vai pudeles var pārsprāgt.
- ▶ Savainojumu un bojājumu risks. Pudeles, kas ir ievietotas saldēšanas zonā paātrinātai dzesēšanai, ir jāizņem ne vēlāk kā pēc stundas. Pudeles var pārsprāgt.
- ▶ Savainojumu risks. Nepieskarieties saldētiem produktiem un metāla daļām ar slapjām rokām. Rokas var apsaldēt.
- ▶ Savainojumu risks. Nekādā gadījumā tūlīt pēc izņemšanas no saldētavas nelieciet mutē ledus gabaliņus un saldējumu, it īpaši, ja tam ir augsts ūdens saturs. Saldēto produktu ļoti zemā temperatūra var izraisīt lūpu vai mēles apsaldējumus.

## Drošības norādījumi un brīdinājumi

---

▶ Atkārtoti nesasaldējiet daļēji atkusušus vai atkusušus produktus. Izlietojiet tos, cik drīz vien iespējams, jo produkti zaudē uzturvērtību un bojājas. Pēc vārīšanas vai cepšanas atkausētos produktus var atkal sasaldēt.

▶ Lietojot uzturā produktus, kam beidzies derīguma termiņš, pastāv saindēšanās risks.

Derīguma termiņu ietekmē dažādi faktori, piemēram, pārtikas produktu svaigums, kvalitāte un uzglabāšanas temperatūra. Ievērojiet pārtikas produktu ražotāja ieteikto uzglabāšanas termiņu un uzglabāšanas norādījumus.

▶ Lai pēc iespējas ātrāk sasaldētu pārtikas produktus, nedrīkst pārniegt maksimālo sasaldējamo produktu daudzumu. Maksimālais 24 stundu laikā sasaldējamo produktu daudzums ir norādīts uz identifikācijas datu plāksnītes kā "Sasaldējamo produktu daudzums ... kg/24 h".

### Piederumi un rezerves daļas

▶ Ieteicams izmantot oriģinālos Miele piederumus. Ja iekārtā tiek uzstādītas vai iebūvētas neatbilstošas daļas, garantija un/vai ražotāja atbildība par izstrādājumu tiek anulēta.

▶ Miele oriģinālās rezerves daļas tiek nodrošinātas vismaz 10 gadus un līdz pat 15 gadiem pēc konkrētās aukstumiekārtas sērijveida ražošanas pārtraukšanas.

### Tīrīšana un kopšana

▶ Neapstrādājiet durvju blīvējumu ar eļļām vai ziedēm. Pretējā gadījumā durvju blīvējums ar laiku kļūs porains.

▶ Tvaika tīrītāja radītais mitrums var sasniegt zem sprieguma esošās iekārtas daļas un izraisīt īsslēgumu.

Aukstumiekārtas tīrīšanai un atkausēšanai nekad neizmantojiet tvaika tīrītāju.

▶ Brīdinājums. Nelietojiet atkausēšanas procesa paātrināšanai mehāniskus vai cita veida palīg līdzekļus, ja tos nav ieteicis ražotājs.

▶ Smaili vai asi priekšmeti bojā aukstuma ģeneratoru un aukstumiekārta kļūst nelietojama. Tāpēc smailus un asus priekšmetus nedrīkst izmantot, lai noņemtu:

- apsarmojumu un apledojumu;
- piesalušus ledus slāņus un pārtikas produktus.

- ▶ Atkausēšanas nolūkos nekad neievietojiet iekārtā elektriskos sild-elementus vai sveces. Tā tiks bojātas iekārtas plastmasas detaļas.
- ▶ Neizmantojiet atkausēšanas aerosolus vai ledus noņēmējus. Atkausēšanas aerosoli un ledus atkausētāji var veidot sprādzienbīstamas gāzes, saturēt šķīdinātājus vai vielas, kas bojā plastmasas detaļas vai ir kaitīgas veselībai.

### **Pārvadāšana**

- ▶ Lai nerastos bojājumi, vienmēr transportējiet aukstumiekārtu vertikālā stāvoklī un transportēšanas iepakojumā.
- ▶ Savainojumu un bojājumu risks. Pārvietojiet aukstumiekārtu ar otras personas palīdzību, jo aukstumiekārta ir smaga.

### **Nolietotās iekārtas likvidēšana**

- ▶ Bērni rotaļājoties var ieslēgties aukstumiekārtā un nosmakt.
  - Nomontējiet iekārtas durvis.
  - Izņemiet atvilktnes.
  - Atstājiet plauktus aukstumiekārtā, lai bērniem būtu grūtāk tajā ierāpties.
  - Ja nepieciešams, sabojājiet vecās aukstumiekārtas durvju aizslēgu. Tādējādi nepieļausiet iespēju, ka bērni spēlējoties ieslēdzas iekārtā un nokļūst dzīvībai bīstamā situācijā.
- ▶ Elektriskā trieciena risks!
  - Nogrieziet kontaktdakšu no barošanas kabeļa.
  - Nogrieziet barošanas kabeli no nolietotās iekārtas.

Utilizējiet kontaktdakšu un barošanas kabeli atsevišķi no nolietotās iekārtas.

- ▶ Utilizācijas laikā un pēc tās nodrošiniet, lai aukstumiekārta netiktu novietota benzīna vai citu degošu gāzu un šķidrumu tuvumā.
- ▶ Izplūstošas eļļas vai aukstumaģenta radīts ugunsgrēka risks!  
Iekārtā esošais aukstumaģents un eļļa ir degošas vielas. Izplūstošais aukstumaģents vai eļļa pietiekami augstā koncentrācijā saskarē ar ārēju siltuma avotu var uzliesmot.  
Pārliecinieties, ka likvidēšanas laikā netiek sabojāts dzesēšanas kontūrs. Tādā veidā novēsīsit nekontrolētu aukstumaģenta (informācija uz identifikācijas datu plāksnītes) un eļļas noplūdi.

## Drošības norādījumi un brīdinājumi

---

► Dzesinātāja noplūde var izraisīt acu traumas! Nesabojājiet nevienu saldēšanas sistēmas daļu, piemēram:

- pārdurot iztvaikotāja dzesētājvielas kanālus;
- samezģlojot cauruļvadus;
- noskrāpējot virsmas pārklājumu.

### Simbols uz kompresora (atkarībā no modeļa)

Šis norādījums attiecas tikai uz otrreizējo pārstrādi. Parastas lietošanas laikā riski nepastāv.



► Kompresorā esošā eļļa, ja to norij vai tā iekļūst elpceļos, ir bīstama dzīvībai.

## Iepakojuma utilizācija

Iepakojums kalpo pārvietošanai un pasargā iekārtu no bojājumiem pārvadāšanas laikā. Iepakojuma materiāli ir izraudzīti, ņemot vērā vides aizsardzības un materiālu utilizācijas prasības, tāpēc tos kopumā var atkārtoti pārstrādāt.

Iepakojuma atkārtota iekļaušana materiālu apritē ļauj taupīt izejvielas. Atkarībā no materiāla izmantojiet īpašas izejvielu krātuves un nodošanas iespējas. Transportēšanas iepakojumu pieņem Miele specializētais tirgotājs.

## Nolietotās iekārtas utilizācija

Elektriskās un elektroniskās ierīces bieži satur vērtīgus materiālus. Tās satur arī noteiktas vielas, maisījumus un detaļas, kas bija nepieciešamas to darbībai un drošībai. Ja šie materiāli nokļūst sadzīves atkritumos vai ar tiem rīkojas neatbilstoši, tie var kaitēt cilvēku veselībai un videi. Tāpēc nekādā gadījumā nepieļaujiet nolietotās iekārtas nokļūšanu sadzīves atkritumos.



Pievērsiet uzmanību tam, lai jūsu aukstumiekārta līdz atbilstoši, apkārtējai videi drošai utilizācijai netiktu sabojāta. Tādējādi tiks nodrošināts, ka dzesēšanas sistēmā esošais aukstumaģents un kompresorā esošā eļļa nenonāks apkārtējā vidē.

Nododiet iekārtu utilizācijai vietējās pašvaldības, specializētā tirgotāja vai Miele ierīkotajā oficiālajā elektrisko un elektronisko ierīču bezmaksas savākšanas un pieņemšanas punktā. Saskaņā ar likumu jūs atbildat par iespējamo personas datu dzēšanu no utilizācijai paredzētās likvidējamās iekārtas. Atbilstoši likumdo-

šanas aktiem jūsu pienākums ir izņemt nolietotās baterijas un akumulatorus, kas nav nedalāmi savienoti ar iekārtu, kā arī lampas, kuras ir iespējams izņemt, nebojājot tās. Nododiet šīs detaļas atbilstošā savākšanas vietā, kur tās var nodot bez atlīdzības. Lūdzu, nodrošiniet, lai likvidējamā iekārta līdz aiztransportēšanas brīdim tiktu uzglabāta bērniem nepieejamā vietā.

# Ilgtspējība un vides aizsardzība

---

## Tā taupāt enerģiju ...

<b>Uzstādīšanas vieta</b>	<p>Augstā apkārtējās vides temperatūrā aukstumiekārta biežāk dzesējas un tāpēc patērē vairāk enerģijas. Tāpēc:</p> <ul style="list-style-type: none"><li>- uzstādiet aukstumiekārtu labi vēdināmā telpā;</li><li>- neuzstādiet aukstumiekārtu blakus siltuma avotam (apsildes iekārtai, plītij);</li><li>- aizsargājiet aukstumiekārtu no tiešas saulesstaru iedarbības;</li><li>- nodrošiniet, lai ideālā apkārtējā temperatūra būtu 20 °C;</li><li>- gaisa pievades un izvades atverēm ir jābūt atvērtām un no tām regulāri jāiztīra putekļi.</li></ul>
<b>Temperatūras iestatījumi</b>	<p>Jo zemāka ir iestatītā temperatūra, jo augstāks ir elektroenerģijas patēriņš. Ir ieteicami turpmāk minētie iestatījumi.</p> <ul style="list-style-type: none"><li>- Saldēšanas nodaļijums -18 °C</li></ul>
<b>Lietošana</b>	<p>Iekārtā iekļuvus siltums un ierobežota gaisa cirkulācija palielina elektroenerģijas patēriņu. Tāpēc ievērojiet tālāk izklāstītās vadlīnijas.</p> <ul style="list-style-type: none"><li>- Atveriet iekārtas durvis tikai uz tik īsu brīdi, cik tas ir nepieciešams. Labi sašķīrotos pārtikas produktos ir vieglāk orientēties.</li><li>- Pēc atvēršanas pilnībā aizveriet iekārtas durvis.</li><li>- Pirms aukstumiekārtā ievietojat siltus pārtikas produktus un dzērienus, ļaujiet tiem atdzist.</li><li>- Ievietojiet rūpīgi iepakotus vai rūpīgi nosegtus pārtikas produktus.</li><li>- Nepārpildiet nodaļījumus, lai iekārtā varētu cirkulēt gaiss.</li><li>- Izvietojot atvilktnes un plauktus, ievērojiet tādu pašu izkārtojumu kā iekārtas piegādes brīdī.</li><li>- Ievietojot pārtikas produktus, pārliedcinieties, ka netiek aizsegta ventilācijas atveres.</li><li>- Iekārtas aizmugurējai daļai jābūt 25 mm attālumā no sienas.</li></ul>

## Uzstādīšanas vieta

 Siltumu izstarojošu iekārtu izraisīts ugunsgrēka un bojājumu risks. Siltumu izstarojošas iekārtas var aizdegties un izraisīt aukstumiekārtas aizdegšanos.

Barošanas kabelis nedrīkst nonākt saskarē ar siltuma avotiem.

Nenovietojiet uz aukstumiekārtas siltumu izstarojošas iekārtas, piemēram, minicepeškrāsnis, dubultās plīts virsmas vai tosterus.

 Atklātu liesmu izraisīts ugunsgrēka un bojājumu risks.

Atklātas liesmas var izraisīt aukstumiekārtas aizdegšanos.

Nenovietojiet aukstumiekārtas tuvumā atklātas liesmas avotus, piemēram, sveci.

 Ugunsgrēka un bojājumu risks nepareizas uzstādīšanas dēļ.

Ja kontaktdakša un barošanas kabelis saskaras ar aukstumiekārtas aizmuguri, vibrāciju ietekmē tie var tikt bojāti un izraisīt īsslēgumu.

Kontaktdakša vai barošanas kabelis nedrīkst pieskarties aukstumiekārtai. Nedrīkst iespiest vai bojāt barošanas kabelus.

Nepievienojiet citas ierīces kontaktligzdās šīs aukstumiekārtas aizmugures daļā.

Nenovietojiet un neizmantojiet iekārtas aizmugurē pagarinātājus, sadalītājus vai citas elektroniskas iekārtas (piemēram, halogēnu transformatorus).

Uzstādīšanai ir piemērota sausa, labi vēdināma telpa.

Uzstādīšanas vietā grīdai ir jābūt horizontālai un līdzenai, un vienā augstumā ar apkārtējo grīdu.

 Augsts gaisa mitrums var izraisīt bojājumus.

Augstā gaisa mitrumā uz aukstumiekārtas ārējām virsmām var veidoties kondensāts.

Šis kondensāts var izraisīt iekārtas ārsienu koroziju.

Uzstādiet aukstumiekārtu sausā telpā ar pietiekamu ventilāciju un/vai klimata kontroli.

Pēc iebūvēšanas/uzstādīšanas pārļiecinieties, ka iekārtas durvis aizveras pareizi un aukstumiekārta ir iebūvēta/uzstādīta atbilstoši aprakstam. Ir jāievēro norādītais gaisa pievades un izvades atveru šķērsriezumu izmērs.

Izvēloties uzstādīšanas vietu, lūdzu, ņemiet vērā, ka aukstumiekārtas elektroenerģijas patēriņš palielinās, ja tā tiek uzstādīta tiešā apkures iekārtu, plīts vai cita siltuma avota tuvumā. Nepieļaujiet tiešu saules staru iedarbību. Augstāka apkārtējās vides temperatūra palielina enerģijas patēriņu, jo kompresors darbojas ilgāk.

### Klimata klase

Aukstumiekārta ir paredzēta lietošanai noteiktā klimata klasē (telpas temperatūras diapazonā), kuras robežvērtības ir jāievēro.

Zemākā telpas temperatūrā paildzinās kompresora dīkstāves laiks. Tas var pagastināt temperatūru aukstumiekārtā un tādējādi izraisīt bojājumus.

Klimata klase ir norādīta uz identifikācijas datu plāksnītes aukstumiekārtas iekšpusē.

# Uzstādīšana

Klimata klase	Apkārtējā temperatūra
SN	10 līdz 32 °C
N	16 līdz 32 °C
ST	16 līdz 38 °C
T	16 līdz 43 °C
SN-ST	10 līdz 38 °C
SN-T	10 līdz 43 °C

Nevainojama darbība tiek nodrošināta, ja SN klimata klases saldētava tiek izmantota zemākās telpas temperatūrās (līdz -15 °C).

## Prasības attiecībā uz gaisa pievadi un izvadi

⚠ Ugunsgrēka un bojājumu risks nepietiekamas ventilācijas dēļ. Ja aukstumiekārtai netiek nodrošināta pietiekama ventilācija, kompresors ieslēdzas biežāk un darbojas ilgāku laiku. Tā palielinās enerģijas patēriņš, un paaugstinās kompresora darba temperatūra. Var tikt izraisīti aukstumiekārtas bojājumi.

Pārlicinieties, ka aukstumiekārtai tiek nodrošināta pietiekama ventilācija.

Noteikti ievērojiet norādītos gaisa pievades un izvades atveru šķērssgriezumus.

Gaisa pievades un izvades atveres nedrīkst pārsegt vai aizsegt.

Regulāri notīriet no ventilācijas zonām puteļus un netīrumus.

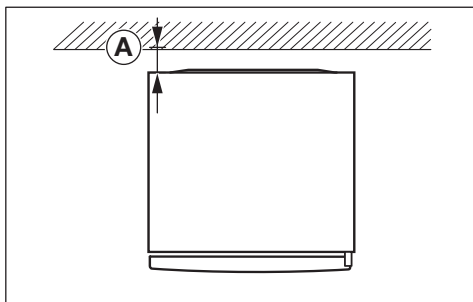

Elektroenerģijas patēriņš tika noteikts, kad iekārtas aizmugurējās daļas attālumš **A** no sienas bija 25 mm. Ja attālumš līdz sienai ir mazāks par 25 mm, aukstumiekārtas funkcionalitāte saglabājas, bet elektroenerģijas patēriņš nedaudz palielinās. Augstas apkārtējās temperatūras gadījumā var veidoties arī kondensāts.

Gaiss pie aukstumiekārtas aizmugures sienas sasilst. Tāpēc ir jānodrošina brīva gaisa plūsma (skatiet nodaļu "Iekārtas izmēri").

## Vairāku aukstumiekārtu uzstādīšana blakus

⚠ Kondensāts var izraisīt iekārtas āršienu bojājumus.

Augsta gaisa mitruma gadījumā starp aukstumiekārtu āršienām var veidoties kondensāts un izraisīt koroziju.

Ieteicams **nenovietot tieši** blakus aukstumiekārtai citas aukstumiekārtas.

Starp aukstumiekārtām ir jābūt vismaz 70 mm atstatumam.

## Durvju vēršanās virziena maiņa

 Durvju lielais svars rada savainojumu un bojājumu risku.

Ja durvju eņģu atduri maina tikai viens cilvēks, paaugstinās savainojumu un bojājumu rašanās risks.

Noteikti mainiet durvju eņģu atduri ar otras personas palīdzību.

 Elektrisko komponentu bojājumu risks.

Durvju eņģēs ir strāvu vadošas daļas (atkarībā no modeļa).

Pirms durvju vēršanās virziena maiņas uzsākšanas atvienojiet kontakt-dakšu.

 Veiciet durvju vēršanās virziena maiņu atbilstoši montāžas instrukcijai (skatīt kvadrātkodu).



M. Nr. 12083770

## Drukātas montāžas instrukcijas pasūtīšana

Iespēstu montāžas instrukciju var bez maksas pasūtīt pie Miele.

Visa Miele kontaktinformācija ir norādīta šī dokumenta beigās. Ievadiet uz identifikācijas datu plāksnītes norādīto modeļa apzīmējumu un sērijas numuru.

## Aukstumiekārtas uzstādīšana

 Aukstumiekārtas apgāšanās var radīt savainojumus un bojājumus.

Ja aukstumiekārtu uzstāda tikai viens cilvēks, paaugstinās savainojumu un bojājumu rašanās risks.

Noteikti uzstādiet aukstumiekārtu ar otras personas palīdzību.

 Iekārtas durvju atsitieni radīts bojājumu risks.

Iekārtas durvis var atsisties pret telpas sienu un tikt sabojātas.

Pasargājiet iekārtas durvis no atsišanās, piemēram, ar filca atdurēm pie telpas sienas.

 Grīdas bojājumu risks.

Aukstumiekārtas pārvietošana var radīt grīdas bojājumus.

Pa neizturīgām grīdām pārvietojiet aukstumiekārtu uzmanīgi.

Lai atvieglotu uzstādīšanu, aukstumiekārtas aizmugurē augšpusē ir transportēšanas rokturi, bet apakšpusē transportēšanas riteņi (atkarībā no modeļa).

Uzstādiet tikai tukšu aukstumiekārtu.

- Pieslēdziet aukstumiekārtu elektrotīklam atbilstoši aprakstam nodaļā "Elektrotīkla pieslēgums".
- Uzmanīgi pārvietojiet aukstumiekārtu uz paredzēto uzstādīšanas vietu.
- Novietojiet aukstumiekārtu tā, lai tās aizmugurējā daļa būtu sienas priekšā, ievērojot nepieciešamo attālumu.

# Uzstādīšana

## Aukstumiekārtas līmeņošana

⚠ Iekārtas durvju izkrišana vai aukstumiekārtas apgāšanās var radīt bojājumus un savainojumus.

Ja papildus regulējamā kāja pie apakšējā kronšteina stingri nebalstās uz grīdas, iekārtas durvis var izkrist vai aukstumiekārta var apgāzties.

Ar komplektā iekļauto uzgriežņatslēgu izskrūvējiet regulējamo kāju, līdz tā balstās uz grīdas.

Pēc tam izskrūvējiet regulējamo kāju vēl par ceturtdaļu apgrieziena.

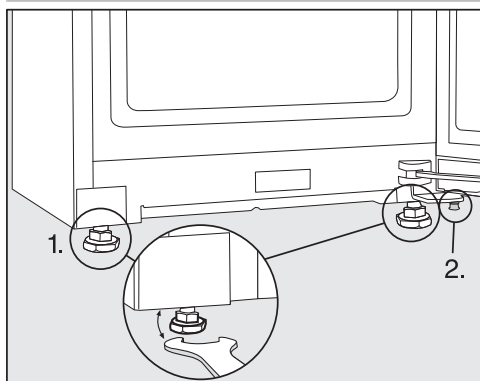

■ Izlīdziniet aukstumiekārta ar līmeņrādi un pievienoto uzgriežņatslēgu un atbalstiet iekārtas durvis.

1. Noregulējiet priekšējās regulējamās kājas.
2. Izskrūvējiet papildus regulējamo kāju tik tālu, līdz tā balstās uz grīdas. Pēc tam izskrūvējiet regulējamo kāju vēl par ceturtdaļu apgrieziena.

## Aukstumiekārtas integrēšana virtuves iekārtā

Ap aukstumiekārta drīkst iebūvēt virtuves skapīšus.

Elektroenerģijas patēriņš tika noteikts, kad attālums starp ierīces aizmuguri un sienu bija 25 mm. Ja attālums līdz sienai ir mazāks par 25 mm, aukstumiekārtas funkcionalitāte saglabājas, bet elektroenerģijas patēriņš nedaudz palielinās. Augstas apkārtējās temperatūras gadījumā var veidoties arī kondensāts.

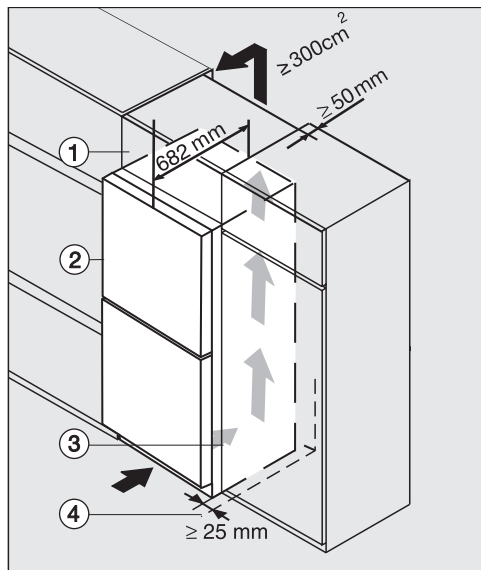

Aukstumiekārta ar priekšējo stikla paneli K(S)/FN(S)/KFN 4xxx X **obsw/matt, bb, brws, bs, grg**

- ① Augšējais skapītis
- ② Aukstumiekārta, durvju dziļums = 82 mm
- ③ Virtuves skapītis
- ④ Siena

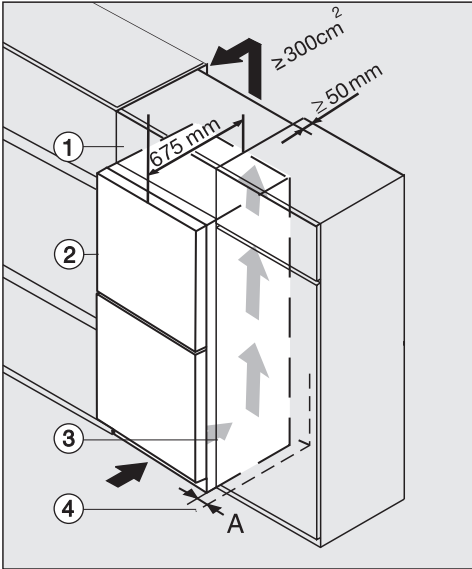

K(S)/FN(S)/KFN 4xxx X **edst/cs, ws, bst, el**

- ① Augšējais skapītis
- ② Aukstumiekārta, durvju dziļums = 75 mm
- ③ Virtuves skapītis
- ④ Siena

**A** = 25 mm (ar roktura padziļinājumu) / 60 mm (ar rokturi)

**!** Ugunsgrēka un bojājumu risks nepietiekamas ventilācijas dēļ.

Ja aukstumiekārtai netiek nodrošināta pietiekama ventilācija, kompresors ieslēdzas biežāk un darbojas ilgāku laiku. Tā palielinās enerģijas patēriņš, un paaugstinās kompresora darba temperatūra. Var tikt izraisīti aukstumiekārtas bojājumi.

Pārliecinieties, ka aukstumiekārtai tiek nodrošināta pietiekama ventilācija.

Noteikti ievērojiet norādītos gaisa pievades un izvades atveru šķērssgriezumus.

Gaisa pievades un izvades atveres nedrīkst pārsegt vai aizsegt.

Regulāri notīriet no ventilācijas zonām putekļus un netīrumus.

Jo lielākas ir gaisa pievades un izvades atveres, jo mazāk elektroenerģijas patērē kompresors.

- Uzstādiet aukstumiekārtu blakus virtuves skapītim.

## Uzstādīšana

---

- Iekārtas priekšpusei attiecībā pret virtuves skapīti ir jābūt izvirzītai vismaz par durvju dziļumu. Tad iekārtas durvis varēs netraucēti atvērt un aizvērt.
- Uzstādot aukstumiekārtu blakus sienai ④, eņģu pusē starp sienu ④ un aukstumiekārtu ② ir jāievēro atstātums **(A)**.
- Lai aukstumiekārtas augstumu izlīdzinātu ar virtuves iekārtas augstumu, virs aukstumiekārtas var uzstādīt atbilstošu augšējo skapīti ①.

Visā augšējā skapīša platumā ir jānodrošina 50 mm dziļš gaisa izplūdes kanāls.

Lai nodrošinātu netraucētu sasilušā gaisa izplūdi, gaisa izvades šķērs griezuma laukumam zem telpas griestiem ir jābūt vismaz 300 cm<sup>2</sup>.

## Iekārtas izmēri

### Uzstādīšanas izmēri / skats no augšas

FN 4312 ..., FN 4322 ..., FN 4342 ..., FN 4372 ...

Visi izmēri ir norādīti milimetros.

Aukstumiekārtas pareizu darbību var nodrošināt, ievērojot norādītos gaisa pievades un izvades atveru šķērsriezumu izmērus.

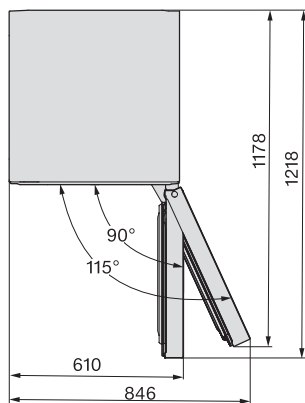
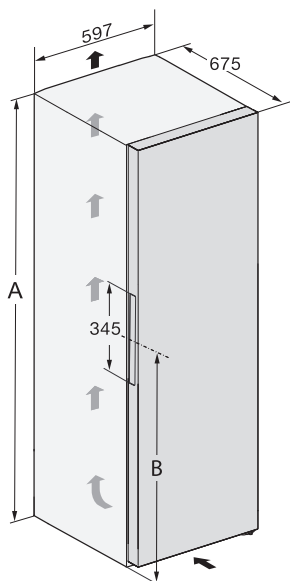

	<b>A</b>	<b>B</b>
FN 4312 ...	1255	981
FN 4322 ...	1455	1061
FN 4342 ...	1655	1061
FN 4372 ...	1855	1061

# Uzstādīšana

---

## Pieslēgumi

FN 4312 ..., FN 4322 ..., FN 4342 ..., FN 4372 ...

Visi izmēri ir norādīti milimetros.

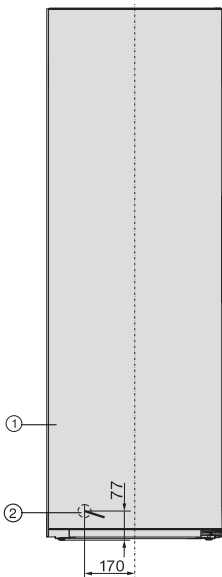

① Pretskats

② Barošanas kabeļa garums = 2100 mm

Garāku barošanas kabeli var iegādāties Miele klientu apkalpošanas dienestā.

## Elektrotīkla pieslēgums

Aukstumiekārtu drīkst pieslēgt tikai pie kontaktligzdas ar aizsargkontakta, izmantojot komplektā iekļauto barošanas kabeli.

Uzstādiet aukstumiekārtu tā, lai kontaktligzda būtu brīvi pieejama. Ja kontaktligzda nav brīvi pieejama, nodrošiniet, lai pēc uzstādīšanas būtu paredzēta ierīce visu polu atvienošanai no strāvas padeves.



Pārkaršana var izraisīt ugunsgrēku.

Aukstumiekārtas ekspluatācija, izmantojot sadalītājus vai kabeļa pagarinātājus, var izraisīt kabeļu pārslodzi. Drošības apsvērumu dēļ neizmantojiet sadalītājus un kabeļa pagarinātājus.

Elektriskajai instalācijai ir jāatbilst vadlīnijām VDE 0100.

Drošības apsvērumu dēļ iesakām aukstumiekārtas elektriskajam pieslēgumam piešķirtajā ēkas instalācijā izmantot  tipa noplūdes strāvas automātisko slēdzi (RCD).

Bojātu tīkla barošanas kabeli drīkst nomainīt tikai ar īpašu tāda paša veida tīkla barošanas kabeli (var iegādāties Miele Klientu apkalpošanas dienestā). Drošības apsvērumu dēļ nomaiņu drīkst veikt tikai kvalificēts speciālists vai Miele Klientu apkalpošanas dienests.

Informāciju par nominālo patēriņa jaudu un atbilstošajiem drošinātājiem skatiet šajā instrukcijā vai identifikācijas datu plāksnītē. Salīdziniet šos datus ar vietējā elektrības pieslēguma datiem. Ja rodas šaubas, konsultējieties ar kvalificētu elektriķi.

Ir iespējama pagaidu vai ilglaicīga darbība no autonomas vai nesinhronizētas energoapgādes iekārtas (piemēram, autonomajiem tīkliem, dublējošajām sistēmām). Šādas darbības priekšnoteikums ir energoapgādes iekārtas atbilstība EN 50160 vai līdzīga standarta prasībām.

Ēkas instalācijā un šajā Miele ierīcē paredzēto aizsardzības pasākumu funkcijas un darbības veids ir jānodrošina arī autonomā vai nesinhronā režīmā vai arī tie ir jāaizstāj ar līdzvērtīgiem pasākumiem attiecībā uz instalāciju. Tas ir aprakstīts, piemēram, jaunākajā VDE-AR\_E 2510-2 laidienā.

## Aukstumiekārtas pieslēgšana

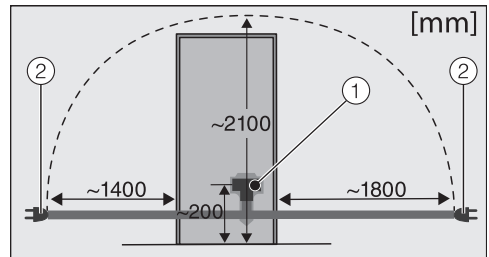

Aukstumiekārtas mugurpuse

- ① Iekārtas spraudnis
- ② Kontaktdakša

■ Iespraudiet iekārtas spraudni.

Pārliecinieties, ka iekārtas spraudnis ir cieši fiksēts.

■ Iespraudiet aukstumiekārtas kontaktdakšu kontaktligzdā.

Tagad aukstumiekārta ir pieslēgta elektrotīklam.

# Iekārtas apraksts

---

## Iekārtas apraksts

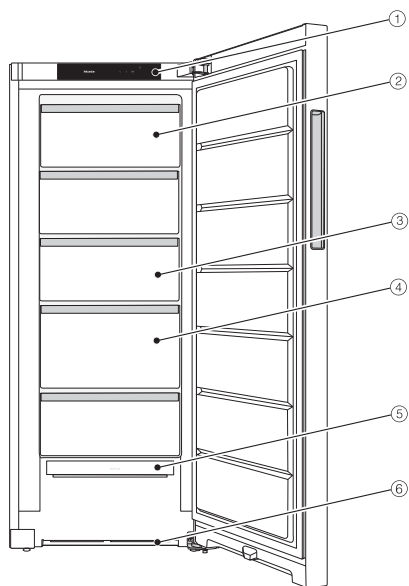

Šajā attēlā ir redzams iekārtas modeļa paraugs.

- ① Displejs
- ② Noliecama saldēšanas atvilktnē (atkarībā no modeļa)
- ③ Saldētavas atvilktnes
- ④ Saldēšanas atvilktnē XXLBox
- ⑤ Modulis NoFrost
- ⑥ Ventilācijas šķērsgriezums



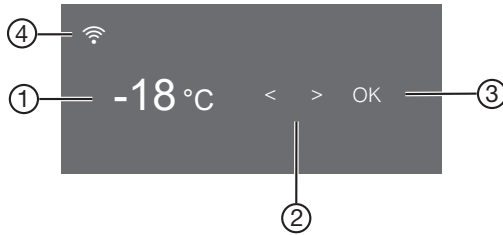



## Vadības panelis ar sākuma ekrānu



- ① Saldētavas temperatūras rādījums
- ② Skārienaustiņi iestatījuma izvēlei
- ③ Skārienaustiņš OK izvēles apstiprināšanai un iestatījumu režīma  izsaukšanai
- ④ Savienojuma statusa rādījums (redzams tikai tad, ja ir iestatīts tīkls)









Iestatījumu režīms 

Iestatījumu režīmā var izvēlēties šādas funkcijas un daļēji arī mainīt to iestatījumus:

Simbols	Darbība	Rūpnīcas iestatījums
	Party režīma funkcijas ieslēgšana vai izslēgšana (skatiet nodaļu "Citu iestatījumu veikšana")	Izslēgta
	Bloķēšanas funkcijas ieslēgšana vai izslēgšana (skatiet nodaļu "Citu iestatījumu veikšana")	 (Izslēgta)
	Aukstumiekārtas izslēgšana	—
	Sabata režīma funkcijas ieslēgšana vai izslēgšana (skatiet nodaļu "Citu iestatījumu veikšana")	Izslēgta
	Izsaukt sabata režīma versiju	—
	Izmainīt laikposmu līdz durvju trauksmes iedarbināšanai (skatiet nodaļu "Citu iestatījumu veikšana")	1.00

## Iekārtas apraksts

---

 (atkarībā no modeļa)	Funkcijas Miele@home pirmreizēja ierīkošana, bezvadu lokālā tīkla aktivēšana un deaktivēšana vai tīkla konfigurācijas atiestatīšana (skatiet nodaļu “Citu iestatījumu veikšana”)	LIETOTNE
 / 	Taustiņu toņa ieslēgšana vai izslēgšana	Ieslēgta
 / 	Akustisko brīdinājumu vai signālu skaļuma maiņa vai brīdinājuma un signālu skaņu izslēgšana (skatiet nodaļu “Citu iestatījumu veikšana”)	Ieslēgta / 5. pakāpe
	Ekrāna spilgtuma maiņa (skatiet nodaļu “Citu iestatījumu veikšana”)	4. pakāpe
°C / °F	Temperatūras vienības maiņa (Celsija vai Fārenheita grādi)	°C
	Demonstrācijas režīma funkcijas izslēgšana (redzams tikai tad, ja funkcija ir ieslēgta) (skatiet nodaļu “Citu iestatījumu veikšana”)	Izslēgta
	Atiestatīt iestatījumus uz rūpnīcas iestatījumiem (skatiet nodaļu “Citu iestatījumu veikšana”)	—
	Izsaukt informāciju par jūsu aukstumiekārtu (modeļa apzīmējumu un sērijas numuru) (skatiet nodaļu “Citu iestatījumu veikšana”)	—

## Iekšējais izkārtojums

### Augšējās atvilktnes noliekšana

(ja iekārtas augstums pārsniedz 1650 mm)

Atvilktni var noliekt. Tad saldējamās produktus ir vieglāk izņemt.

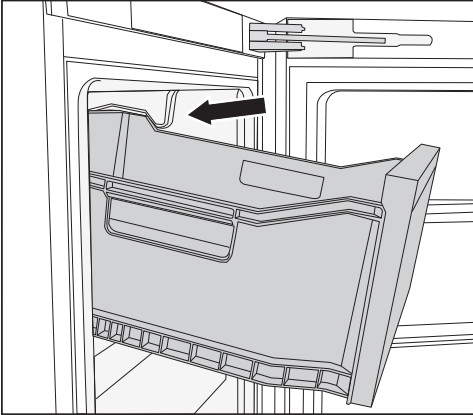

- Izvelciet atvilktni uz āru.

Atvilktni notur izvilšanas atdures, un tā nevar izkrist.

### Saldēšanas atvilktnē XXL Box

Īpaši lielā saldēšanas atvilktnē nodrošina lielāku ietilpību un tādējādi vairāk vietas lieliem, augstiem saldējamiem produktiem.

## Pievienotie piederumi

### Ledus kubiņu trauks

### Papildus pasūtāmie piederumi

Miele sortimentā ir pieejami daudzi aukstumiekārtai piemēroti noderīgi piederumi, kā arī tīrīšanas un kopšanas līdzekļi.

Miele tiešsaistes veikalā, Miele Klientu apkalpošanas dienestā vai pie Miele specializētā tirgotāja ir iegādājami īpaši šai aukstumiekārtai pielāgoti produkti, piemēram, iekārtu kopšanas līdzekļi un piederumi.

Miele tiešsaistes veikalā nonāksiet, izmantojot šādu kvadrātkodu:



# Aukstumiekārtas ieslēgšana un izslēgšana

## Pirms pirmās lietošanas reizes

- Noņemiet visus iepakojuma materiālus un aizsargplēves.
- Notīriet iekārtas iekšējās virsmas un piederumus.

## Aukstumiekārtas pievienošana

- Pievienojiet aukstumiekārtu elektrotīklam, kā aprakstīts nodaļā “Elektrotīkla pieslēgums”.

Vispirms ekrānā tiek parādīts Miele, pēc tam .

## Aukstumiekārtas ieslēgšana

- Atveriet iekārtas durvis.
- Vadības panelī nospiediet skārien-taustiņu *OK*.

Aukstumiekārta sāk dzesēšanu.

Tiklīdz ir sasniegta iestatītā saldēšanas temperatūra, nodziest simbols , pastāvīgi deg saldēšanas zonas temperatūras rādījums un apklust brīdinājuma signāls.



- Ja brīdinājuma signāls traucē, nospiediet *OK*.

Brīdinājuma signāls apklust.

Aukstumiekārta pielāgojas iepriekš iestatītajai temperatūrai.

Ievietojiet pārtikas produktus saldētavā tikai tad, ja tajā ir sasniegta pietiekami zema temperatūra (vismaz -18 °C).

## Aukstumiekārtas izslēgšana

- Vadības panelī nospiediet skārien-taustiņu *OK*.
- Displejā tiek parādīts .
- Nospiediet *OK*.
- Ar skārientaustiņu < ritiniet līdz simbolam .
- Nospiediet *OK*.

Displejā tiek parādīts .

Dzesēšana ir izslēgta.

Lūdzu, ņemiet vērā: aukstumiekārta netiek atvienota no tīkla, kad aukstumiekārta ir izslēgta.

## Kas ir jāievēro ilgākas prombūtnes laikā

Ja aukstumiekārta pirms ilgstoša prombūtnes perioda tiek izslēgta, taču netiek iztīrīta un tās durvis paliek aizvērtas, var veidoties pelējums. Noteikti iztīriet aukstumiekārtu pirms ilgstoša prombūtnes perioda.

Ja aukstumiekārtu ilgāku laiku nelieto-siet, rīkojieties, kā minēts turpmāk.

- Izslēdziet aukstumiekārtu.
- Atvienojiet kontaktdakšu vai izslēdziet ēkas elektroinstalācijas drošinātājus.
- Lai nodrošinātu pietiekamu gaisa cirkulāciju un nepieļautu nevēlamu aromātu veidošanos, iztīriet aukstumiekārtu un atstājiet tās durvis atvērtas.

# Aukstumiekārtas ieslēgšana un izslēgšana

## Priekšnosacījumi savienošanai tīklā

Nemiet vērā tālāk izklāstītos priekšnosacījumus savienošanai tīklā.





1. Uzstādīšanas vietā ir pieejams mājas tīkls.  
Sagatavojiet WLAN paroli.
2. Mobilajā gala ierīcē ir pieejama Miele lietotne.
3. Jums ir lietotāja konts Miele lietotnē.

## Miele lietotne

Miele lietotni var bez maksas lejupielādēt *Apple App Store*<sup>®</sup> vai *Google Play Store*<sup>™</sup>.



## Savienošana tīklā pirmo reizi

- Nospiediet *OK*.
- Displejā tiek parādīts .
- Ar skārienaustiņu < vai > ritiniet līdz simbolam .
- Nospiediet *OK*.
- Ar skārienaustiņu < vai > ritiniet līdz simbolam .
- Nospiediet *OK*.
- Ar skārienaustiņiem < un > atlasiet vēlamo savienojuma metodi (lietotni vai WPS).
- Nospiediet *OK*.
- **Lai izietu no iestatījumu režīma** , ar skārienaustiņu < vai > ritiniet līdz simbolam .

- Nospiediet *OK*.
- Ar skārienaustiņu < vai > ritiniet līdz simbolam  un nospiediet *OK*.

Pēc veiksmīgas savienošanās displejā tiek parādīts .

Ja savienojumu nevarēja izveidot, tiek parādīts .

Palaidiet procesu vēlreiz.

## Scan & Connect procedūra

- Noskenējiet kvadrātkodu.

Ja jums ir instalēta Miele lietotne un ir atvērts lietotāja konts, jūs novirzīs tieši uz savienošanu tīklā.

Ja Miele lietotne vēl nav instalēta, tiks atvērts *Apple App Store*<sup>®</sup> vai *Google Play Store*<sup>™</sup>.

- Instalējiet Miele lietotni un izveidojiet lietotāja kontu.
- Vēlreiz noskenējiet kvadrātkodu.

Miele lietotne sniedz uzstādīšanas norādījumus.

(atkarībā no modeļa)



# Vadība

## Pareiza temperatūra

Pārtikas produktu uzglabāšanai izšķiroši svarīga ir pareizas temperatūras iestatīšana. Temperatūrai pazeminoties, palēninās mikroorganismu augšanas process. Pārtikas produkti tik ātri nebojājas.

Lai sasaldētu svaigus pārtikas produktus, ir nepieciešama **-18 °C** temperatūra. Tā var paildināt pārtikas produktu uzglabāšanas laiku un turklāt vienlaicīgi saglabāt optimālu kvalitāti.

Tiklīdz temperatūra kļūst augstāka nekā **-10 °C**, sākas mikroorganismu izraisīta produktu sadalīšanās un pārtikas produktus nevar ilgi uzglabāt. Tādēļ daļēji vai pilnīgi atkusušus pārtikas produktus drīkst atkārtoti sasaldēt tikai pēc termiskas apstrādes (vārīšanas vai cepšanas). Augstās temperatūrās lielākā daļa mikroorganismu iet bojā.

Temperatūra aukstumiekārtā paaugstinās šādos gadījumos:

- jo biežāk un ilgstošāk tiek atvērtas iekārtas durvis;
- jo vairāk pārtikas produktu tiek ievietots;
- jo siltāki ir ievietotie pārtikas produkti;
- jo augstāka ir aukstumiekārtas apkārtējās vides temperatūra. Aukstumiekārta ir paredzēta lietošanai noteiktā klimata klasē (apkārtējās temperatūras diapazonā), kuras robežvērtības ir jāievēro.

Konstantā saldētavas **-18 °C** temperatūrā un ievērojot atbilstošas higiēnas prasības, var izmantot maksimālu pārtikas produktu uzglabāšanas termiņu un mazināt pārtikas atkritumu daudzumu.

## Temperatūras rādījums

Parastā darba režīmā displejā tiek parādīta **augstākā saldētavas temperatūra**, kas tajā brīdī pastāv aukstumiekārtā.

Atkarībā no apkārtējās temperatūras un iestatījuma var paiet vairākas stundas, līdz tiek sasniegta un ilgstoši parādīta vēlamā temperatūra.

## Temperatūras iestatīšana

- Vadības panelī nospiediet skārientaustiņu **OK**.

Ekrānā ir redzams rādījums .

- Nospiediet **OK**.
- Mainiet temperatūru ar skārientaustiņiem **<** un **>**.
- Nospiediet **OK**.

Temperatūras rādījums atkal pārslēdzas uz faktisko temperatūru, kas tajā brīdī pastāv aukstumiekārtā.

## Iestatījumu iespējamās vērtības

- Saldēšanas zonā: no **-15** līdz **-28 °C**

## Temperatūras un durvju brīdinājuma signāls



 Bojātu pārtikas produktu lietošana var apdraudēt veselību.

Ja temperatūra ilgāku laiku ir bijusi augstāka nekā **-18 °C**, produkti var daļēji vai pilnīgi atkust. Tādējādi saīsinās pārtikas produktu glabāšanas laiks.

Pārbaudiet, vai produkti nav daļēji vai pilnīgi atkusuši. Tādā gadījumā patērējiet šos pārtikas produktus pēc iespējas drīzāk vai pirms atkārtotas saldēšanas pārstrādājiet tos (izvāriet vai izcepjiet).

## Temperatūras brīdinājums

Aukstumiekārta ir aprīkota ar temperatūras brīdinājuma sistēmu, lai nenotiktu nepamanīta saldētavas temperatūras paaugstināšanās.

Ja saldētavas zonas temperatūra sasniedz pārāk augstu diapazonu, temperatūras rādījumā tiek izgaismots  . Papildus skan brīdinājuma signāls, līdz tiek likvidēts trauksmes cēlonis vai brīdinājuma signāls tiek priekšlaikus izslēgts. Tas, kādu temperatūras diapazonu aukstumiekārta atpazīst kā pārāk siltu, ir atkarīgs no temperatūras iestatījuma.



Temperatūras brīdinājums tiek parādīts pirms durvju brīdinājuma, ja tāds ir. Attiecīgos apstākļos skaņas un gaismas signāls tiek raidīts turpmāk minētajās situācijās:

- aukstumiekārta tiek ieslēgta un temperatūra kādā temperatūras zonā pārāk atšķiras no iestatītās temperatūras;
- ievietojot un izņemot sasaldējamus produktus, iekārtā ieplūst pārāk daudz silta telpas gaisa;
- saldēšanai tiek ievietots liels daudzums pārtikas produktu;
- saldēšanai tiek ievietoti silti svaigie pārtikas produkti;
- noticis strāvas padeves pārtraukums;
- aukstumiekārta ir bojāta.

Pirms temperatūras brīdinājuma izslēgšanas ir jānoskaidro un jānovērš brīdinājuma signāla cēlonis.



Ja brīdinājuma signāls traucē, varat to priekšlaicīgi izslēgt.

■ Nospiediet *OK*.

Brīdinājuma ziņojums ir apstiprināts: rādījums   nodziest un brīdinājuma signāls apklust.



Displejā tiek parādīts sākuma ekrāns: temperatūras rādījumā aptuveni 1 minūti mirgo aukstumiekārtā konstatētās aug-

stākās temperatūras rādījums. Pēc tam temperatūras rādījums pārslēdzas uz faktisko temperatūru.



Brīdinājuma signāls apklust. Tiklīdz trauksmes cēlonis ir novērsts, simbols   nodziest.

## Durvju brīdinājums

Aukstumiekārtai ir durvju brīdinājums, lai nepieļautu pārmērīgu elektroenerģijas patēriņu un pasargātu produktus no sasilšanas, ja iekārtas durvis ir atstātas atvērtas.

Ja iekārtas durvis ilgāku laiku ir atvērtas, temperatūras rādījumā tiek izgaismots  . Papildus atskan brīdinājuma signāls.



Var mainīt laikposmu līdz durvju brīdinājuma signāla atskanēšanai. Tomēr durvju brīdinājuma signālu var arī izslēgt (skatiet nodaļu "Citū iestatījumu veikšana").

Tiklīdz iekārtas durvis ir aizvērtas, brīdinājuma signāls apklust un rādījums   ekrānā nodziest.

## Durvju brīdinājuma signāla priekšlaicīga izslēgšana

Ja brīdinājuma signāls traucē, varat to priekšlaicīgi izslēgt.

■ Nospiediet *OK*.

Brīdinājuma signāls apklust un simbols   nodziest.

Ja iekārtas durvis netiek aizvērtas, pēc 3 minūtēm brīdinājuma signāls atkārtojas.

## SuperFrost funkcijas izmantošana

### SuperFrost ❄️

Ar ieslēgtu SuperFrost funkciju ❄️ **saldētava** tiek ļoti ātri atdzesēta līdz zemākajai temperatūrai (atkarībā no apkārtējās vides temperatūras). Aukstumiekārta darbojas ar maksimālo dzesēšanas jaudu un temperatūra pazeminās. Izvēlieties šo funkciju pirms svaigu pārtikas produktu sasaldēšanas. Tā tiks panākta pārtikas produktu strauja sasaldēšana un tiks labāk saglabāta to uzturvērtība, vitamīni, izskats un garša.

Ja ir ieslēgta SuperFrost funkcija ❄️, iekārta var pastiprināti radīt trokšņus.

SuperFrost funkcija ir jāieslēdz apmēram **6 stundas pirms** sasaldējamo produktu ievietošanas.

Ja ir paredzēts izmantot **maksimālo saldēšanas veiktspēju**, SuperFrost funkcija ❄️ ir jāieslēdz **24 stundas iepriekš**.

SuperFrost funkcija ❄️ automātiski izslēdzas pēc maksimāli 72 stundām. Aukstumiekārta atkal darbojas ar parasto dzesēšanas jaudu. Laiks līdz šīs funkcijas izslēgšanai ir atkarīgs no saldēšanai ievietoto pārtikas produktu daudzuma.

**Norāde:** Lai taupītu elektroenerģiju, SuperFrost funkciju var izslēgt arī agrāk, tikko pārtikas produkti vai dzērieni ir pietiekami atdzisuši.

SuperFrost funkcija nav jāieslēdz,

- ja tiek ievietoti jau sasaldēti pārtikas produkti,
- ja diennaktī tiek ievietots ne vairāk kā 2 kg produktu.

## Intensīvās saldēšanas ❄️ ieslēgšana un izslēgšana

■ Vadības panelī nospiediet skārientaustiņu **OK**.

Displejā tiek parādīts ❄️.

■ Nospiediet **OK**.

■ Ar skārientaustiņu < ritiniet līdz simbolam ❄️.

■ Nospiediet **OK**.

Ja intensīvās saldēšanas funkcija ❄️ ir **ieslēgta**, ekrāna augšējā stūrī tiek parādīts punkts •.

■ Ar skārientaustiņu > ritiniet līdz vēlām temperatūras vērtībai un nospiediet **OK**.

## Svaigu pārtikas produktu sasaldēšana un uzglabāšana

### Pirms ievietošanas

■ Ja svaigo pārtikas produktu daudzums pārsniedz 2 kg, 6 stundas pirms pārtikas produktu ievietošanas ieslēdziet SuperFrost funkciju ❄️.

■ Ja svaigo pārtikas produktu daudzums ir vēl lielāks, SuperFrost funkciju ❄️ ieslēdziet 24 stundas pirms pārtikas produktu ievietošanas.

Tādējādi iepriekš jau sasaldētie produkti saņems aukstuma rezervi.

■ Sasaldēšanai izvēlieties tikai svaigus un kvalitatīvus pārtikas produktus.

Nemiet vērā, ka atsevišķi pārtikas produkti nav piemēroti sasaldēšanai. Tie, piemēram, ir dārzeņi, kas parasti tiek patērēti neapstrādāti, piemēram, lapu salāti vai redīsi.

**Norāde:** Lai saglabātu dārzenu krāsu, garšu, aromātu un C vitamīnu, pirms sasaldēšanas blanšējiet dārzeņus. Šajā nolūkā iegremdējiet nelielas dārzenu porcijas uz 2–3 minūtēm vārošā ūdenī. Pēc tam izņemiet dārzeņus un strauji atdzesējiet aukstā ūdenī. Noteciniet ūdeni no dāržeņiem.

## Saldējamo produktu ievietošana

 Bojājumu risks pārāk liela ievietoto produktu svara dēļ.

Pārāk liels ievietoto produktu svars var izraisīt saldēšanas atvilktnes bojājumus.

Ievērojiet maksimālo ielādes daudzumu:

apakšējā saldēšanas atvilktnē = 11 kg,  
visas pārējās saldēšanas atvilktnēs = 19 kg.

Tikko sasaldēšanai ievietotie pārtikas produkti nedrīkst saskarties ar jau sasaldētajiem, lai pasargātu šos pārtikas produktus no atkuššanas.

- Lai nepieļautu sasaldēšanu vienā gabalā vai piesaldēšanu virsmām, iepakojumam pirms ievietošanas ir jābūt sausam.

Lai pārtikas produkti ātri pilnībā sasaltu, ņemiet vērā norādītos iepakojuma izmērus:

- augļi un dārzeņi ne vairāk kā 1 kg;
- gaļa ne vairāk kā 2,5 kg.

## – neliels sasaldējamo produktu daudzums

Saldējiet pārtikas produktus augšējā saldēšanas atvilktnē.

- Ja iespējams, ievietojiet saldējamus produktus tā, lai tie saskartos ar atvilktnes aizmugures sienu, kas nodrošinās to ātru pilnīgu sasaldēšanu.

## – VarioRoom: maksimālā sasaldējamo produktu daudzuma (skatiet identifikācijas datu plāksnīti) ievietošana.

Ja netiek nodrošināta saldētavas ventilācija, dzesēšanas jauda mazinās un pieaug enerģijas patēriņš.

Neizņemiet no aukstumiekārtas apakšējo saldēšanas atvilktni.

Ievietojot saldējamus produktus, pārliecinieties, ka netiek aizsegta ventilācijas atveres.

**Norāde:** Ja ir jāsasaldē lielizmēra produkti, piemēram, tītars vai medījuma gaļa, varat izņemt atsevišķas saldēšanas atvilktnes un tādējādi palielināt apjomu virs atvilktnes.

Sadaliet saldējamus produktus pa visām saldēšanas atvilktnēm, **izņemot** apakšējo.

- Ja iespējams, ievietojiet saldējamus produktus tā, lai tie saskartos ar atvilktnes aizmugures sienu, kas nodrošinās to ātru pilnīgu sasaldēšanu.

## Pēc sasaldēšanas:

- izslēdziet intensīvās saldēšanas funkciju ❄️;
- ievietojiet sasaldētos produktus saldēšanas atvilktnēs un atkal iebīdīet saldēšanas atvilktnes.

## Paātrināta dzērienu atdzesēšana

Pudeles, kas ievietotas saldētavā paātrinātai atdzesēšanai, jāizņem **ne vēlāk kā pēc stundas**. Pudeles var pārsprāgt.

## Ledus kubiņu gatavošana

- Piepildiet ledus kubiņu trauku līdz 3/4 tilpuma ar ūdeni un novietojiet uz saldētavas atvilktnes pamatnes.
- Ja ledus kubiņu trauks ir piesalis, tā atbrīvošanai lietojiet neasu priekšmetu, piemēram, karotes kātu.

**Norāde:** Lai ledus kubiņus varētu vieglāk izņemt no trauka, trauku var brīdi paturēt tekošā ūdenī.

### Paskaidrojumi par attiecīgajiem iestatījumiem



Turpinājumā ir aprakstīti tikai tie iestatījumi, kuriem nepieciešams papildu paskaidrojums.



Kamēr ir atvērts iestatījumu režīms , durvju trauksme vai cits brīdinājuma ziņojums automātiski tiek ignorēts.

### Party režīms

Party režīma funkciju  ir ieteicams ieslēgt, ja vēlaties ātri sasaldēt lielu daudzumu tikko ievietotu pārtikas produktu.

**Norāde:** Party režīma funkciju  ieslēdziet apmēram 4 stundas pirms pārtikas produktu ievietošanas.

Ja ir ieslēgts viesību režīms , automātiski tiek ieslēgta intensīvās saldēšanas funkcija .

Party režīma funkcija  automātiski izslēdzas pēc aptuveni 24 stundām. Tomēr viesību režīma funkciju  jebkurā brīdī var izslēgt priekšlaicīgi.



Strāvas padeves pārtraukuma gadījumā viesību režīma funkcija  tiek izslēgta.

### Bloķēšanas funkcijas / ieslēgšana

Ieslēgta bloķēšanas funkcija  aizsargā pret nejaušu aukstumiekārtas izslēgšanu un nejaušu iestatījumu maiņu, ko veiktu nepiederīgas personas, piemēram, bērni.

■ Iestatījumu režīmā  ar skārienaustiņu < vai > ritiniet līdz simbolam .

■ Nospiediet *OK*.

Ja ir ieslēgta bloķēšanas funkcija , ekrāna augšējā stūrī tiek parādīts punkts .

■ Aizveriet iekārtas durvis. Tikai tad ir ieslēgta bloķēšanas funkcija .

### Bloķēšanas funkcijas / īslaicīga atslēgšana

Ja, piemēram, vēlaties mainīt temperatūras iestatījumu, bloķēšanas funkciju var īslaicīgi atslēgt.

■ Nospiediet *OK*.

Ekrānā tiek parādīts .

■ Pieskarieties skārienaustiņam *OK* apmēram 6 sekundes.

Ekrānā tiek parādīts .

■ Nospiediet *OK*.

■ Tagad veiciet vēlamo iestatījumu.

■ Nospiediet *OK*.

Aizverot iekārtas durvis, atkal tiek ieslēgta bloķēšanas funkcija .

### Bloķēšanas funkcijas / pilnīga izslēgšana

■ Nospiediet *OK*.

Ekrānā tiek parādīts .

■ Pieskarieties skārienaustiņam *OK* apmēram 6 sekundes.

Ekrānā tiek parādīts .

■ Ar skārienaustiņu < vai > ritiniet līdz simbolam .

■ Nospiediet *OK*.

## Citu iestatījumu veikšana

- Ar skārientaustiņu < vai > ritiniet līdz simbolam .
- Nospiediet *OK*.

Ja bloķēšanas funkcija ir izslēgta, ekrānā tiek parādīts .

### Sabata režīms

Lai atbalstītu lietotāja reliģiskās tradīcijas, aukstumiekārtai ir sabata režīms.

Ieslēgts sabata režīms  vispirms tiek parādīts sākuma ekrānā.

Pēc 3 sekundēm ekrāns izslēdzas.

Kamēr ir ieslēgts sabata režīms , aukstumiekārtai nevar veikt nekādus iestatījumus.

Nodrošiniet, lai iekārtas durvis būtu cieši aizvērtas, jo ir izslēgti visi gaismas un skaņas brīdinājuma signāli.

Sabata režīma funkcija  automātiski izslēdzas pēc aptuveni 120 stundām.

Ja ir ieslēgts sabata režīms , nedarbojas šādas funkcijas:

- visi skaņas un gaismas signāli;
- temperatūras rādījums.



Visas pārējās iepriekš ieslēgtās funkcijas paliek aktīvas.



 Bojātu pārtikas produktu lietošana var apdraudēt veselību.

Tā kā sabata režīmā  netiek uzraudīts iespējamais strāvas padeves pārtraukums, šādā gadījumā pārtikas produkti ilgāku laiku tiks uzglabāti paaugstinātā temperatūrā. Tādējādi saīsinās pārtikas produktu glabāšanas laiks.

Ja sabata režīma  laikā rodas strāvas padeves pārtraukums, pārbaudiet pārtikas produktu kvalitāti.

### Sabata režīma ieslēgšana

- Iestatījumu režīmā  ar skārientaustiņu < vai > ritiniet līdz simbolam .
- Nospiediet *OK*.

Ja ir ieslēgta sabata režīma funkcija , ekrāna augšējā stūrī tiek parādīts punkts .



Pēc 3 sekundēm ekrāns izslēdzas.

- Aizveriet iekārtas durvis.

### Sabata režīma izslēgšana

- Nospiediet skārientaustiņu *OK*. Ekrānā tiek parādīts .

- Nospiediet *OK*.



Ja ir ieslēgta sabata režīma funkcija , ekrāna augšējā stūrī tiek parādīts punkts .

- Nospiediet *OK*.

Ja sabata režīma funkcija  ir izslēgta, punkts ekrāna augšējā stūrī nodziest.

### Laika līdz durvju brīdinājuma signāla aktivēšanai maiņa

Varat iestatīt laiku, cik drīz pēc iekārtas durvju atvēršanas ir jāatskan durvju brīdinājuma signālam.

- Iestatījumu režīmā  ar skārienaustiņu < vai > ritiniet līdz simbolam .
- Nospiediet *OK*.
- Ar skārienaustiņiem < un > atlasiet vēlamo laikposmu starp 30 sekundēm un 3 minūtēm 30 sekundēm.
- Nospiediet *OK*.

### Savienošana tīklā

Jūsu aukstumiekārta ir aprīkota ar integrētu WLAN moduli. WLAN modulis nodrošina savienojumu ar jūsu mājas tīklu un ļauj izmantot Miele lietotni mobilajā gala ierīcē.

Ja jūsu aukstumiekārta jau vienreiz ir pieslēgta, izmantojot WLAN, savienojums automātiski tiek atjaunots katrā ieslēgšanas brīdī.

Pārliecinieties, ka jūsu aukstumiekārtas uzstādīšanas vietā ir pieejams WLAN tīkla signāls ar pietiekamu signāla stiprumu.

Integrējot aukstumiekārtu jūsu WLAN tīklā, paaugstinās elektroenerģijas patēriņš, pat ja aukstumiekārta ir izslēgta.

### Smart Extras, izmantojot Miele lietotni\*







Pievienošana tīklam, izmantojot Miele lietotni, nodrošina piekļuvi daudzām Smart Extras papildiespējām, tostarp:

- Statusa informācijas pieprasījums
- Noderīgu papildfunkciju izmantošana
- Atjauniniet jūsu aukstumiekārtas programmatūru, izmantojot programmatūras atjauninājumus, lai nodrošinātu atbilstību Miele jaunākajam tehnoloģiskās attīstības statusam

Papildu informāciju par Smart Extras varat atrast Miele tīmekļa vietnē, Apple App Store® vai Google Play Store™.

\* Miele & Cie. KG papildu digitālais piedāvājums. Atkarībā no modeļa un valsts funkciju apjoms var mainīties. Miele lietotnē jums ir jāpiekrīt Miele digitālo produktu un pakalpojumu vispārīgajiem darījumu noteikumiem un privātuma politikai. Miele patur tiesības jebkurā laikā mainīt vai pārtraukt digitālos piedāvājumus.

### Savienošana tīklā pirmo reizi

- Nospiediet *OK*.
- Displejā tiek parādīts .
- Ar skārienaustiņu < vai > ritiniet līdz simbolam .
- Nospiediet *OK*.
- Ar skārienaustiņu < vai > ritiniet līdz simbolam .
- Nospiediet *OK*.
- Ar skārienaustiņiem < un > atlasiet vēlamo savienojuma metodi (lietotni vai WPS).
- Nospiediet *OK*.
- **Lai izietu no iestatījumu režīma** , ar skārienaustiņu < vai > ritiniet līdz simbolam .
- Nospiediet *OK*.
- Ar skārienaustiņu < vai > ritiniet līdz simbolam  un nospiediet *OK*.

Pēc veiksmīgas savienošanās displejā tiek parādīts .

Ja savienojumu nevarēja izveidot, tiek parādīts .

Palaidiet procesu vēlreiz.

### WLAN bezvadu lokālā tīkla savienojuma atspējošana

- Nospiediet *OK*.
- Displejā tiek parādīts .

## Citu iestatījumu veikšana



■ Ar skārientaustiņu < vai > ritiniet līdz simbolam .

■ Nospiediet *OK*.

■ Ar skārientaustiņu < vai > ritiniet līdz simbolam .

■ Nospiediet *OK*.

Ja WLAN bezvadu lokālais tīkls ir atspējots, displejā tiek parādīts simbols .

■ **Lai izietu no iestatījumu režīma** , ar skārientaustiņu < vai > ritiniet līdz simbolam .

■ Nospiediet *OK*.

■ Ar skārientaustiņu < vai > ritiniet līdz simbolam  un nospiediet *OK*.

### WLAN bezvadu lokālā tīkla savienojuma iespējošana

■ Nospiediet *OK*.

Displejā tiek parādīts .



■ Ar skārientaustiņu < vai > ritiniet līdz simbolam .



■ Nospiediet *OK*.

■ Ar skārientaustiņu < vai > ritiniet līdz simbolam .

■ Nospiediet *OK*.

■ Ar skārientaustiņu < vai > ritiniet līdz simbolam  un nospiediet *OK*.

Ja WLAN bezvadu lokālais tīkls ir iespējots, displejā tiek parādīts simbols , kā arī punkts augšējā stūrī .

■ **Lai izietu no iestatījumu režīma** , ar skārientaustiņu < vai > ritiniet līdz simbolam .

■ Nospiediet *OK*.

■ Ar skārientaustiņu < vai > ritiniet līdz simbolam  un nospiediet *OK*.

Ja WLAN bezvadu lokālā tīkla savienojums ir aktīvs, displejā tiek parādīts simbols .

### Tīkla konfigurācijas atiestatīšana

■ Nospiediet *OK*.

Displejā tiek parādīts .

■ Ar skārientaustiņu < vai > ritiniet līdz simbolam .

■ Nospiediet *OK*.

■ Ar skārientaustiņu < vai > ritiniet līdz simbolam .



■ Nospiediet *OK*.

■ Ar skārientaustiņu > ritiniet līdz simbolam .

■ Nospiediet *OK*.

■ Ar skārientaustiņu > ritiniet līdz simbolam .

■ Nospiediet *OK*.

■ **Lai izietu no iestatījumu režīma** , ar skārientaustiņu < vai > ritiniet līdz simbolam .

■ Nospiediet *OK*.

■ Ar skārientaustiņu < vai > ritiniet līdz simbolam  un nospiediet *OK*.

Visi Miele@home izmantošanai veiktie iestatījumi un ievadītās vērtības tiek atiestatīti.

WLAN bezvadu lokālā tīkla savienojums tiek atspējots, displejā nodziest .

### Akustisko brīdinājumu vai signālu / skaļuma maiņa

Ir iespējams mainīt akustisko brīdinājumu vai signālu skaļumu (piemēram, durvju brīdinājumam vai kļūdas paziņojumam). Akustiskos brīdinājumus vai signālus var arī izslēgt, ja tie traucē.

■ Iestatījumu režīmā  ar skārientaustiņu < vai > ritiniet līdz simbolam .



■ Nospiediet *OK*.

- Ar skārientaustiņiem < un > atlasiet vēlamo akustisko brīdinājumu un signālu skaļumu.
- Nospiediet **OK**.

Ja akustiskie brīdinājumi un signāli ir izslēgti, tiek parādīts .

## Ekrāna spilgtuma maiņa



Ekrāna spilgtumu var pielāgot apkārtējās vides apgaismojuma apstākļiem.

- Iestatījumu režīmā  ar skārientaustiņu < vai > ritiniet līdz simbolam .
- Nospiediet **OK**.
- Ar skārientaustiņiem < un > atlasiet vēlamo ekrāna spilgtumu.
- Nospiediet **OK**.

## Demonstrācijas režīma izslēgšana

Demonstrācijas režīms  ļauj pilnvarotajam izplatītājam demonstrēt aukstumiekārtu, neieslēdzot dzesēšanu. Personīgai lietošanai šis iestatījums nav nepieciešams.



Ja rūpnīcā ir iestatīts demonstrācijas režīms, pēc aukstumiekārtas ieslēgšanas ekrānā tiek parādīts .

- Vadības panelī nospiediet skārientaustiņu **OK**.
- Ekrānā vispirms tiek parādīts Miele, pēc tam sākuma ekrāns.
- Nospiediet **OK**.
  - Iestatījumu režīmā  ar skārientaustiņu < vai > ritiniet līdz simbolam .
  - Nospiediet **OK**.

Kad demonstrācijas režīms  ir izslēgts, aukstumiekārta izslēdzas un ir jāieslēdz atkārtoti.

## Sākotnējo iestatījumu atiestatīšana

Visi aukstumiekārtas iestatījumi tiek atiestatīti uz sākotnējiem iestatījumiem (iestatījumus skatiet nodaļā “Iekārtas apraksts”).

- Iestatījumu režīmā  ar skārientaustiņu < vai > ritiniet līdz simbolam .
- Nospiediet **OK**.
- Ar skārientaustiņu > ritiniet līdz simbolam .
- Nospiediet **OK**.

Aukstumiekārta izslēdzas un ir atkārtoti jāieslēdz.

## Informācija

Displejā tiek parādīti iekārtas parametri (modeļa apzīmējums un sērijas numurs).

Šie iekārtas parametri ir nepieciešami:

- aukstumiekārtas pievienošanai jūsu WLAN bezvadu tīklam (skatiet nodaļas “Citu iestatījumu veikšana” sadaļu “Miele@home”) (atkarībā no modeļa);
- piesakot bojājumu Miele Klientu apkalpošanas dienestam (skatiet nodaļu “Klientu apkalpošanas dienests”);
- pieprasot informāciju no EPREL datubāzes (skatiet nodaļu “Klientu apkalpošanas dienests”).

# Tīrīšana un kopšana

Nedrīkst noņemt aukstumiekārtas iekšpusē piestiprināto identifikācijas datu plāksnīti. Tā būs nepieciešama bojājumu gadījumā.

Raugieties, lai iekārtas elektronikā neieklūtu ūdens.

 Mitruma ieķļūšana var izraisīt bojājumus.

Tvaika tīrīšanas ierīces radītais tvaiks var bojāt plastmasas un elektriskās sastāvdaļas.

Aukstumiekārtas tīrīšanai neizmantojiet tvaika tīrītāju.

## Atkausēšana

Aukstumiekārta ir aprīkota ar NoFrost sistēmu, kas nodrošina automātisku aukstumiekārtas atkausēšanu.

Mitrums, kas nogulsnējas pie iztvaicētāja, laiku pa laikam tiek automātiski izkausēts un iztvaicēts.

Automātiskās atkausēšanas dēļ aukstumiekārtā nekad neveidojas ledus. Šī īpašā sistēma nodrošina, ka pārtikas produkti tās darbības laikā neatkūst.

## Norādījumi par tīrīšanas līdzekļiem

Aukstumiekārtas iekšpusē izmantojiet tikai pārtikas produktiem nekaitīgus tīrīšanas un kopšanas līdzekļus.

Lai pasargātu visas virsmas no bojājumiem, **nelietojiet** tīrīšanai

- sodu, amonjaku, skābes vai hlorīdus saturošus tīrīšanas līdzekļus;
- kaļķi šķīdināšus tīrīšanas līdzekļus;
- abrazīvus tīrīšanas līdzekļus (piemēram, abrazīvus pulverus, abrazīvas pastas, pumeku);

- šķīdinātājus saturošus tīrīšanas līdzekļus;
- nerūsējošā tērauda tīrīšanas līdzekļus;
- trauku mašīnu tīrīšanas līdzekļus;
- cepeškrāsns tīrīšanas aerosolus;
- stikla tīrīšanas līdzekļus;
- abrazīvus cietus sūkļus un birstes (piemēram, katlu beržamos sūkļus);
- gumijas kasīkļus;
- asus metāla skrāpjus.

Tīrīšanai ir ieteicams izmantot tīru sūkli, remdenu ūdeni un nedaudz mazgāšanai ar rokām paredzēta trauku mazgājamā līdzekļa.

## Aukstumiekārtas sagatavošana tīrīšanai

- Izslēdziet aukstumiekārta.

Displejā tiek parādīts  un dzesēšana tiek izslēgta.

- Izņemiet no aukstumiekārtas pārtikas produktus un novietojiet tos vēsā vietā.
- Izņemiet piederumus, kurus var izņemt, lai tos notīrītu (skatiet sadaļu Piederumu izņemšana un izjaukšana tīrīšanai).

## Iekšpuses tīrīšana

Tīriet aukstumiekārta regulāri, tomēr vismaz reizi mēnesī.

Ja netīrumi uz virsmu iedarbojas ilgstoši, tos, iespējams, vairs nevarēs notīrīt.

Var mainīties virsmu krāsa vai materiāla īpašības.

Netīrumus ir ieteicams notīrīt nekavējoties.

- Tīriet **iekšpusi** ar tīru sūkli, remdenu ūdeni un nelielu daudzumu mazgāšanai ar rokām paredzēta mazgājamā līdzekļa.
- Pēc tīrīšanas noslaukiet virsmas ar tīru ūdeni un nosusiniet visu ar mīkstu drānu.
- Lai aukstumiekārta pietiekami izvīdinātos un nerastos nepatīkami aromāti, vēl neilgu laiku atstājiet aukstumiekārtu atvērtu.

## Piederumu tīrīšana ar rokām vai trauku mašīnā

Turpmāk minētās ierīces daļas ir jātīra tikai **ar rokām**:

- visas atvilktnes

Šādas daļas ir **piemērotas trauku mašīnai**:

⚠ Pārāk augsta temperatūra trauku mašīnā var radīt bojājumus.

Mazgājot aukstumiekārtas daļas trauku mašīnā, ja temperatūra pārsniedz 55 °C, tās var kļūt nelietojamās un, piemēram, deformēties.

Trauku mašīnai piemērotu daļu mazgāšanai izvēlieties tikai mazgāšanas programmas, kuru temperatūra nepārsniedz 55 °C.

Saskarē ar dabiskām krāsvielām, ko satur, piemēram, burkāni, tomāti un kečups, aukstumiekārtas plastmasas daļas trauku mašīnā var nokrāsoties. Šī krāsas maiņa neietekmē daļu stabilitāti.

- ledus kubiņu trauks

## Izņemiet un izjauciet piederumus, lai tos notīrītu

### Atvilktnu izņemšana

- Velciet atvilktni uz āru līdz atdurei.

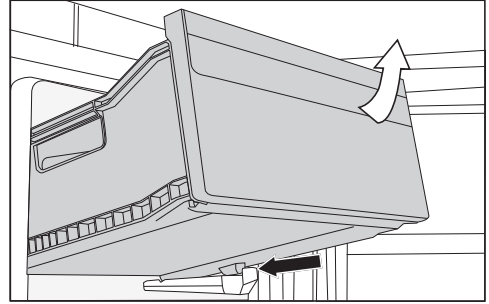

- Paceliet atvilktnes priekšpusi un tad izvelciet to.

### Atvilktnu ievietošana

- Slīpi ievietojiet atvilktni aukstumiekārtā.
- Nolaidiet atvilktni uz leju un iebīdiet to.

## Iekārtas priekšpuses un sānu sienu tīrīšana

Ja netīrumi uz virsmu iedarbojas ilgstoši, iespējams, tos vairs nevarēs notīrīt. Var mainīties virsmu krāsa vai materiāla īpašības.

Ja vien iespējams, netīrumi no iekārtas priekšpuses un sānu sienām ir jānotīra nekavējoties.

Visas virsmas ir neizturīgas pret skrāpējumiem un var mainīt krāsu, saskaroties ar nepiemērotiem tīrīšanas līdzekļiem.

Lūdzu, izlasiet informāciju sadaļā "Norādījumi par tīrīšanas līdzekļiem" šīs nodaļas sākumā.

## Tīrīšana un kopšana

- Tīriet virsmas ar tīru sūkli, mazgāšanai ar rokām paredzētu trauku mazgāšanas līdzekli un siltu ūdeni. Tīrīšanai var izmantot arī tīru, mitru mikrošķiedras drānu bez mazgāšanas līdzekļa.
- Pēc tīrīšanas noslaukiet virsmas ar tīru ūdeni un nosusiniet ar mīkstu drānu.
- Izslēdziet SuperFrost funkciju ❄️, tiklīdz saldētavas pastāvīgā temperatūra ir sasniegusi vismaz -18 °C.
- Aizveriet iekārtas durvis.

### Durvju blīvējuma tīrīšana

 Nepareiza tīrīšana var radīt bojājumus.

Apstrādājot durvju blīvējumu ar eļļām vai ziedēm, durvju blīvējums var kļūt porains.

Neapstrādājiet durvju blīvējumu ar eļļām vai ziedēm.

- Durvju blīvējumu regulāri nomazgājiet tikai ar tīru ūdeni un pēc tam rūpīgi nosusiniet ar sausu drānu.

### Ventilācijas atveru tīrīšana

- Regulāri tīriet ventilācijas atveres ar putekļu slotiņu vai putekļu sūcēju (izmantojiet, piemēram, Miele putekļu sūcēja atveida uzgali).

### Pēc tīrīšanas

- Ievietojiet visas daļas aukstumiekārtā.
- Ja nepieciešams, atkal ieslēdziet aukstumiekārtu.

Aukstumiekārta atkal sāk dzesēšanu.

- Lai ātrāk atdzesētu saldētavu, uz neilgu laiku ieslēdziet SuperFrost funkciju ❄️.
- Tiklīdz saldētavā ir sasniegta pietiekami zema temperatūra, iebīdiet tajā saldēšanas atvilktnes ar sasaldētajiem produktiem.

Lielāko daļu traucējumu un kļūdu varat novērst patstāvīgi. Daudzos gadījumos varat ietaupīt laiku un izmaksas, jo nebūs jāsazinās ar klientu apkalpošanas dienestu.

Vietnē [www.miele.lv/support/customer-assistance](http://www.miele.lv/support/customer-assistance) var iegūt papildinformāciju, kā patstāvīgi novērst traucējumus.







Līdz traucējumu novēršanas brīdim pēc iespējas neveriet aukstumiekārtas durvis, lai aukstuma zudums būtu pēc iespējas mazāks.

## Vispārīgas problēmas aukstumiekārtas darbībā

Problēma	Cēlonis un novēršana
<b>Aukstumiekārta nedzēsē.</b>	Aukstumiekārta nav ieslēgta. ■ Ieslēdziet aukstumiekārta.
	Kontaktdakša nav atbilstoši ievietota kontaktligzdā vai iekārtas kontaktdakša nav pareizi ievietota iekārtas kontaktligzdā. ■ Iespraudiet kontaktdakšu kontaktligzdā un iekārtas kontaktdakšu – iekārtas kontaktligzdā.
	Izslēdzies mājas elektroinstalācijas drošinātājs. Iespējami bojājumi aukstumiekārtā, mājas elektrotīklā vai citā iekārtā. ■ Vērsieties pie elektrotehnikas speciālista vai klientu apkalpošanas dienestā.
<b>Kompresors darbojas nepārtraukti.</b>	Tā nav kļūda. Ja nepieciešams mazāks aukstums, kompresors pārslēdzas uz mazāku apgriezīnu skaitu, lai taupītu elektroenerģiju. Tādējādi paildzinās kompresora darbības laiks.
<b>Kompresors ieslēdzas arvien biežāk un uz ilgāku laiku, temperatūra aukstumiekārtā ir pārāk zema.</b>	Iekārtas durvis tika bieži atvērtas. Vai arī ir ievietots liels daudzums pārtikas produktu. ■ Atveriet iekārtas durvis, tikai ja ir nepieciešams un pēc iespējas īsāku laiku.
	Iekārtas durvis netiek pilnībā aizvērtas. Temperatūra aukstumiekārtā pazeminās.















## Problēmu novēršana





Problēma	Cēlonis un novēršana
	<p>■ Pārbaudiet iekārtas durvju stāvokli un, ja nepieciešams, noregulējiet iekārtas durvis, izmantojot durvju eņģēs esošās skrūves.</p> <p>Iekārtas durvis nav pareizi aizvērtas. Ja jau ir izveidojusies bieza ledus kārtā, mazinās dzesēšanas jauda, tādējādi palielinot enerģijas patēriņu.</p> <p>■ Vienmēr pilnībā aizveriet iekārtas durvis.</p> <p>■ Ja nepieciešams, atkausējiet aukstumiekārtu un iztīriet to.</p> <p>Apkārtējā temperatūra ir pārāk augsta. Jo augstāka ir apkārtējā temperatūra, jo ilgāk darbojas kompresors.</p> <p>■ Ņemiet vērā nodaļas “Uzstādīšana” sadaļā “Uzstādīšanas vieta” sniegtos norādījumus.</p> <p>Gaisa pievades un izvades atveres ir aizsegtas vai pieputējušas.</p> <p>■ Neaizsedziet gaisa pievades un izvades atveres.</p> <p>■ Regulāri iztīriet putekļus no gaisa pievades un izvades atverēm.</p> <p>Iebūvējamām iekārtām: aukstumiekārta nav pareizi iebūvēta iebūvēšanas nišā.</p> <p>■ Iebūvējiet aukstumiekārtu atbilstoši norādījumiem pievienotajā montāžas instrukcijā.</p>
<p><b>Temperatūra aukstumiekārtā ir pārāk zema.</b></p>	<p>Aukstumiekārtā ir iestatīta pārāk zema temperatūra.</p> <p>■ Mainiet temperatūras iestatījumu.</p> <p>Vienlaikus tika ievietots lielāks daudzums sasaldējamo pārtikas produktu.</p> <p>■ Ievērojiet norādījumus, kas ir sniegti nodaļas “Lietošana” sadaļā “Svaigu pārtikas produktu sasaldēšana un uzglabāšana”.</p> <p>Joprojām ir ieslēgta SuperFrost ❄️ funkcija.</p> <p>■ Lai taupītu enerģiju, priekšlaicīgi manuāli izslēdziet intensīvās saldēšanas funkciju SuperFrost ❄️.</p>

Problēma	Cēlonis un novēršana
<p><b>Aukstumiekārtā ir pārāk augsta temperatūra. Iespējams, saldējamie produkti atkūst (atkarībā no modeļa).</b></p>	<p>Tā nav kļūda. Ir iestatīta pārāk augsta temperatūra.</p> <ul style="list-style-type: none"> <li>■ Izmainiet temperatūras iestatījumu.</li> <li>■ Atkārtoti pārbaudiet temperatūru pēc 24 stundām.</li> </ul> <p>Apkārtējās vides temperatūra ir zemāka nekā temperatūra, kādā šo iekārtu ir paredzēts uzstādīt. Ja apkārtējās vides temperatūra ir pārāk zema, kompresors ieslēdzas retāk. Temperatūra aukstumiekārtā paaugstinās.</p> <ul style="list-style-type: none"> <li>■ Nemiet vērā nodaļas “Uzstādīšana” sadaļā “Uzstādīšanas vieta” sniegtos norādījumus.</li> <li>■ Paaugstiniet apkārtējās vides temperatūru.</li> </ul>
<p><b>Aukstumiekārtā ir uzkrājis ledus vai aukstumiekārtas iekšpusē veidojas ūdens kondensāts. Iespējams, iekārtas durvis neaizveras pareizi.</b></p>	<p>Durvju blīvējums ir izslīdējis no rievas.</p> <ul style="list-style-type: none"> <li>■ Pārbaudiet, vai durvju blīvējums cieši ieguļ rievā.</li> </ul> <p>Durvju blīvējums ir bojāts.</p> <ul style="list-style-type: none"> <li>■ Pārbaudiet, vai durvju blīvējums nav bojāts.</li> </ul>
<p><b>Durvju blīvējums ir bojāts vai jāmaina.</b></p>	<p>Durvju blīvējumu var nomainīt bez darbarīkiem.</p> <ul style="list-style-type: none"> <li>■ Nomainiet durvju blīvējumu. To var iegādāties specializētajās tirdzniecības vietās vai klientu apkalpošanas dienestā.</li> </ul>
<p><b>Saldētie produkti ir piesaluši pie saldēšanas zonas virsmas.</b></p>	<p>Pārtikas produktu iepakojums to ievietošanas brīdī nav bijis sauss.</p> <ul style="list-style-type: none"> <li>■ Lai atdalītu saldētos produktus, izmantojiet neasu priekšmetu, piemēram, karotes kātu.</li> </ul>
<p><b>Brīdinājuma signāls neskan, lai gan iekārtas durvis ilgu laiku stāv vaļā.</b></p>	<p>Tā nav kļūda. Brīdinājuma signāls ir izslēgts iestatījumu režīmā. Ja vēlaties atkal ieslēgt skaņas brīdinājumu, rīkojieties, kā ir minēts turpmāk.</p> <ul style="list-style-type: none"> <li>■ Nospiediet <b>OK</b>.</li> </ul> <p>Displejā tiek parādīts .</p> <ul style="list-style-type: none"> <li>■ Ar skārienaustiņu &lt; vai &gt; ritiniet līdz simbolam .</li> <li>■ Nospiediet <b>OK</b>.</li> <li>■ Ar skārienaustiņu &lt; vai &gt; ritiniet līdz simbolam .</li> <li>■ Nospiediet <b>OK</b>.</li> <li>■ Ar skārienaustiņiem &lt; un &gt; atlasiet vēlamo skaņas brīdinājumu un signālu skaļumu.</li> <li>■ Nospiediet <b>OK</b>.</li> </ul> <p>Ja skaņas brīdinājumi un signāli ir ieslēgti, tiek parādīts .</p>







# Problēmu novēršana

## Paziņojumi displejā

Ziņojums	Cēlonis un novēršana
Displejā deg  , aukstumiekārta nedzesē, bet aukstumiekārtas vadība tomēr darbojas.	<p>Ir ieslēgts demonstrācijas režīms.</p> <ul style="list-style-type: none"><li>■ Nospiediet <i>OK</i>.</li></ul> <p>Ekrānā vispirms tiek parādīts Miele, pēc tam sākuma ekrāns.</p> <ul style="list-style-type: none"><li>■ Nospiediet <i>OK</i>.</li><li>■ Iestatījumu režīmā  ar skārientaustiņu &lt; vai &gt; ritiniet līdz simbolam .</li><li>■ Nospiediet <i>OK</i>.</li></ul> <p>Kad demonstrācijas režīms  ir izslēgts, aukstumiekārta izslēdzas un ir jāieslēdz atkārtoti.</p>
Displejā nekas nav redzams. Tas ir aptumšots.	<p>Ir ieslēgts sabata režīms .</p> <ul style="list-style-type: none"><li>■ Nospiediet <i>OK</i>.</li></ul> <p>Displejā tiek parādīts .</p> <ul style="list-style-type: none"><li>■ Nospiediet <i>OK</i>.</li></ul> <p>Ja ir ieslēgta sabata režīma funkcija , displeja augšējā stūrī tiek parādīts punkts .</p> <ul style="list-style-type: none"><li>■ Nospiediet <i>OK</i>.</li></ul> <p>Ja sabata režīma funkcija  ir izslēgta, punkts displeja augšējā stūrī nodziest.</p>
Displejā ir izgaismots simbols  , aukstumiekārtas vadība nedarbojas.	<p>Ir ieslēgta bloķēšanas funkcija.</p> <ul style="list-style-type: none"><li>■ Uz īsu brīdi atbloķējiet aukstumiekārta vai pilnībā izslēdziet bloķēšanas funkciju.</li></ul>
Ekrānā ir izgaismots rādījums   , turklāt atskan signāls.	<p>Aktivēts <b>durvju brīdinājuma signāls</b>.</p> <ul style="list-style-type: none"><li>■ Nospiediet <i>OK</i>.</li></ul> <p>Brīdinājuma signāls apklust un simbols   nodziest.</p> <ul style="list-style-type: none"><li>■ Aizveriet iekārtas durvis.</li></ul>

Ziņojums	Cēlonis un novēršana
<p><b>Temperatūras rādījumā ir izgaismots  , turklāt atskan brīdinājuma signāls.</b></p>	<p>Ir aktivēta <b>temperatūras trauksme</b>, atkarībā no iestatītās temperatūras saldētavā ir pārāk augsta vai pārāk zema temperatūra.</p> <p>Tam var būt, piemēram, šādi cēloņi:</p> <ul style="list-style-type: none"> <li>– iekārtas durvis ir tikušas bieži atvērtas;</li> <li>– neieslēdzot intensīvās saldēšanas funkciju, ir sasaldēts liels daudzums pārtikas produktu;</li> <li>– ilgstoši nav bijis elektriskās strāvas (strāvas padeves pārtraukums);</li> <li>– aukstumiekārta ir bojāta.</li> </ul> <p>■ Nospiediet <i>OK</i>.</p> <p>Brīdinājuma ziņojums ir apstiprināts: rādījums   nodziest un brīdinājuma signāls apklust.</p> <p>Displejā aptuveni 1 minūti mirgo līdz šim aukstumiekārtā konstatētās augstākās temperatūras rādījums. Pēc tam temperatūras rādījums pārslēdzas uz faktisko temperatūru.</p> <p>Mirgojošo temperatūras rādījumu var izslēgt priekšlaikus:</p> <p>■ nospiediet <i>OK</i>.</p> <p>Tiek dzēsts augstākās temperatūras rādījums. Tā vietā temperatūras rādījumā atkal ir redzama saldētavas faktiskā temperatūra.</p> <p>■ Novērsiet brīdinājuma cēloni.</p> <p>■ Atkarībā no temperatūras pārbaudiet, vai pārtikas produkti nav daļēji vai pilnīgi atkusuši. Ja produkti ir atkusuši, pirms atkārtotas sasaldēšanas tie ir termiski jāapstrādā (jāvāra vai jācep).</p>

## Problēmu novēršana

Ziņojums	Cēlonis un novēršana
<p><b>Ekrānā ir izgaismots rādījums , turklāt atskan brīdinājuma signāls.</b></p>	<p>Tiek parādīts strāvas padeves pārtraukums: pēdējās dienās vai stundās temperatūra vīna skapī strāvas trūkuma vai strāvas padeves pārtraukuma dēļ īslaicīgi bija sasniegusi pārāk augstu vērtību.</p> <ul style="list-style-type: none"> <li>■ Nospiediet <i>OK</i>.</li> </ul> <p> nodziest un brīdinājuma signāls apklust.</p> <p>Displejā aptuveni 1 minūti mirgo līdz šim vīna skapī konstatētās augstākās temperatūras rādījums. Pēc tam temperatūras rādījums tiek pārslēgts uz faktisko temperatūru.</p> <p>Mirgojošo temperatūras rādījumu var izslēgt priekšlaikus.</p> <ul style="list-style-type: none"> <li>■ Nospiediet <i>OK</i>.</li> </ul> <p>Tiek dzēsts augstākās temperatūras rādījums. Pēc tam displejā atkal ir redzama faktiskā temperatūra vīna skapī konkrētajā brīdī.</p> <ul style="list-style-type: none"> <li>■ Novērsiet brīdinājuma cēloni.</li> </ul>
<p><b>Displejā ir izgaismots , iespējams, tiek parādīts kļūdas kods F ar cipariem. Papildus atskan brīdinājuma signāls.</b></p>	<p>Ir radies traucējums.</p> <ul style="list-style-type: none"> <li>■ Izslēdziet brīdinājuma signālu, nospiežot <i>OK</i>.</li> <li>■ Sazinieties ar klientu apkalpošanas dienestu.</li> </ul> <p>Lai pieteiktu traucējumu, papildus parādītajam kļūdas kodam būs nepieciešams arī aukstumiekārtas modeļa apzīmējums un sērijas numurs. Šo informāciju  var uzzināt tiešā veidā.</p> <ul style="list-style-type: none"> <li>■ Nospiediet <i>OK</i>.</li> </ul> <p>Displejā tiek parādīti nepieciešamie iekārtas dati.</p> <ul style="list-style-type: none"> <li>■ Nospiediet <i>OK</i>.</li> <li>■ Lai izslēgtu aukstumiekārtu, ar skārientaustiņu &lt; vai &gt; pārejiet līdz simbolam .</li> <li>■ Lai izietu no informācijas rādījuma, ar skārientaustiņu &lt; vai &gt; pārejiet līdz simbolam .</li> <li>■ Nospiediet <i>OK</i>.</li> </ul> <p>Tiek parādīta iekārtas kļūda: šim rādījumam vienmēr ir prioritāte, un tas pārtrauc jebkuru iestatīšanu, kas tiek veikta konkrētajā brīdī.</p> <p>Iekārtas kļūda tiek parādīta pirms esoša durvju un/vai temperatūras brīdinājuma.</p>

## Trokšņu cēloņi

Darbības laikā aukstumiekārta rada dažādus trokšņus.  
 Ar ierobežotu dzesēšanas jaudu aukstumiekārta darbojas enerģiju taupoši, bet ilgāk. Darbības troksnis ir mazāks.  
 Ar lielāku dzesēšanas jaudu pārtikas produkti ātrāk atdziest.  
 Darbības troksnis ir lielāks.

Normāli trokšņi	Kas izraisa trokšņus?
<b>Šņākšana</b>	Aukstumnesēja iesmidzināšana dzesēšanas kontūrā.
<b>Burbuļošana, skalošanās, šļakstīšanās</b>	Aukstumnesēja plūšana pa caurulēm.
<b>Dūkšana</b>	Aukstumiekārta dzesē.
<b>Klikšķēšana</b>	Termostats ieslēdz vai izslēdz kompresoru.
<b>Dūkšana, šņākšana</b>	Darbojas ventilators. Automātiskais durvju atvērējs (atkarībā no modeļa) atver vai aizver iekārtas durvis.
<b>Knakšķēšana</b>	Materiāls aukstumiekārtā izplešas.
<b>Grabēšana</b>	Darbojas vārsti vai vāki.
<b>Dūkoņa (aukstumiem ar ūdenstvertni)</b>	No ūdens tvertnes tiek sūknēts ūdens.
<b>Čīkstoņa (aukstumiem ar durvju amortizatoru)</b>	Iekārtas durvis ar amortizatoru tiek atvērtas vai aizvērtas.
Ņemiet vērā, ka kompresora un plūsmas trokšņus dzesēšanas kontūrā nav iespējams novērst.	

## Problēmu novēršana

Trokšņi	Cēlonis un novēršana
Vibrēšana, grabēšana, šķindoņa	Aukstumiekārta nav novietota līdzeni. Izmantojot līmeņrādi, novietojiet aukstumiekārtu līdzeni. Līmeņošanai izmantojiet regulējamās kājas aukstumiekārtas apakšā (atkarībā no modeļa). <b>Iebūvējamām iekārtām:</b> ja iebūvēšanas nišas augstums ir lielāks nekā 140 cm, iebīdiet zem iekārtas pamatnes komplektā iekļautās stabilizējošās vadotnes.
	Aukstumiekārta pieskaras citām mēbelēm vai iekārtām. Pārvietojiet aukstumiekārtu tālāk.
	Atvilktnes, grozi vai plaukti ļogās vai iestrēgst. Pārbaidiet izņemamās daļas un ievietojiet tās atkārtoti.
	Saskaras pudeles vai trauki. Nedaudz atbīdiet pudeles vai traukus citu no cita.
	Iekārtas aizmugurē joprojām atrodas transportēšanas kabeļa turētājs (atkarībā no modeļa). Noņemiet transportēšanas kabeļa turētāju.

Vietnē [www.miele.lv/service](http://www.miele.lv/service) var iegūt informāciju par patstāvīgu traucējumu novēršanu un Miele rezerves daļām.

## Kontaktinformācija traucējumu gadījumā

Traucējumu gadījumā, kurus nevarat novērst patstāvīgi, sazinieties, piemēram, ar savu Miele specializēto tirgotāju vai Miele Klientu apkalpošanas dienestu.

Miele Klientu apkalpošanas dienesta pakalpojumus var pieteikt tiešsaistē saitē [www.miele.com/service](http://www.miele.com/service).

Miele Klientu apkalpošanas dienesta kontaktinformācija ir norādīta šī dokumenta beigās.

Klientu apkalpošanas dienestam ir nepieciešams modeļa apzīmējums un sērijas numurs (Fabr. / SN / Nr.). Abus šos parametrus var apskatīt uz identifikācijas datu plāksnītes aukstumiekārtas iekšpusē vai atkarībā no modeļa – iestatījumu režīma informācijas sadaļā **i**.

## Datubāze EPREL

Kopš 2021. gada 1. marta informācija par enerģijas patēriņa marķējumu un ekodizaina prasībām ir pieejama Eiropas Produktu datubāzē (EPREL). Produktu datubāzei var piekļūt saitē <https://eprel.ec.europa.eu/>. Tajā jums tiks lūgts ievadīt modeļa apzīmējumu.

Modeļa apzīmējumu var apskatīt uz identifikācijas datu plāksnītes aukstumiekārtas iekšpusē vai atkarībā no modeļa – iestatījumu režīma informācijas sadaļā **i**.

<b>Miele</b>		Nr. XX/XXXXXXXXXX.	
XXXXXX ←			
WEINTEMPERATURSCHRANK-UNTERTISCH-MODELL MULTI-TEMPERATURE WINE STORAGE CABINET-UNDERCOUNTER TOP ARMOIRE DE MISE EN TEMP. DES VINS/COO. ENCASTRABLE SOUS PLAN ARMARIO P. ACCORDIONATO. VINO/COOLEN/POTRUBOJO ENMERA ВИННЫЙ ТЕМПЕРАТУРНЫЙ ШКАФ			
Klasse/Class Classe/Clase SN-ST	Ap-Typ/AP-Type AP-Tipo/AP-Tipo	Bruttinhalt/Gross Capacity Volume Brut/Capacitat Bruta XXXX l	Gelfriervermögen/Freezing Capacity Pouvoir de Congel/Capac. Congeladora
Nizinhalt Net Capacity Volume U e Capac. Util	Ges. /K /G /WEN /KALT Tot. /R /F /WINE /CHILL To /R /C Tot. /F /C /WIND /CHILL	<b>R600a: XXg</b>	

## Garantija

Garantijas termiņš ir 2 gadi.

Papildinformāciju skatiet pievienotajos garantijas noteikumos.

# Informācija

---

## Atbilstības deklarācija

Ar šo Miele apliecina, ka šī ledusskapja un saldētavas kombinācija atbilst Direktīvai Nr. 2014/53/ES.

ES Atbilstības deklarācijas pilns teksts ir pieejams šādās tīmekļvietnēs:

- Produkti, Lejupielāde tīmekļ vietnē [www.miele.lv](http://www.miele.lv);
- Serviss, Informācijas pieprasījums, Lietošanas instrukcijas tīmekļvietnē <https://miele.lv/instrukcijas>, norādot produkta nosaukumu vai ražošanas numuru.

Frekvenču diapazons	2,4000–2,4835 GHz
---------------------	-------------------

Maksimālā raidīšanas jauda	< 100 mW
----------------------------	----------

## Autortiesības un licences

Sakaru moduļa apkalpošanai un vadībai Miele izmanto savu vai ārējo izstrādātāju programmatūru, uz kuru neattiecas tā saucamie atvērtā pirmkoda licences nosacījumi. Šo programmatūru / programmatūras komponentus aizsargā autortiesības. Ir jāņem vērā Miele un trešo personu autortiesību pilnvaras.

Turklāt iekārtā integrētajā sakaru modulī tiek izmantoti programmatūras komponenti, kas saskaņā ar atvērtā pirmkoda licences nosacījumiem ir nododami tālāk. Izmantoto atvērtā pirmkoda komponentu sarakstu kopā ar atbilstošajām autortiesību atzīmēm, visu attiecīgo licenču nosacījumu kopijām, kā arī, ja nepieciešams, citu informāciju varat iegūt uz vietas katrai IP adresei tīmekļa pārlūkprogrammā ([http\[s\]://<ip adrese>/Licences](http[s]://<ip adrese>/Licences)). Tur norādītie atvērtā pirmkoda licenču nosacījumu atbildības un apliecinājumu noteikumi ir piemērojami tikai attiecībā uz konkrēto tiesību turētāju.

Uzņēmums Miele Latvijā papildus likumā noteiktajām garantijas prasībām pret pārdevēju, tās neierobežojot, piešķir pircējam prasības pret šādām garantijas saistībām, ja tiek iegādāta jauna iekārta.

## I Garantijas ilgums un garantijas perioda sākums

1. Garantija tiek piešķirta šādam laika periodam:
  - a) 24 mēneši sadzīves tehnikas iekārtām, kas paredzētas regulārai lietošanai;
  - b) 12 mēneši profesionālām iekārtām, kas paredzētas regulārai lietošanai.
2. Garantijas periods sākas no dienas, kad ir izrakstīts rēķins par iekārtas iegādi.

Garantijas periods nevar tikt pagarināts, ja ir veikti garantijas pakalpojumi un piegāde saistībā ar garantiju.

## II Garantijas priekšnoteikumi

1. Iekārta ir iegādāta pie specializētā tirgotāja vai tieši uzņēmumā Miele kādā no ES dalībvalstīm, Šveicē vai Norvēģijā un tur arī uzstādīta.
2. Pēc klientu apkalpošanas dienesta darbinieka pieprasījuma tiek uzrādīts garantijas apliecinājums (pirkuma čeks vai aizpildīta garantijas karte).

## III Garantijas saturs un apjoms

1. Iekārtas defekti tiek novērsti noteiktā termiņā bez maksas, salabojot vai nomainot bojātās daļas. Šim nolūkam nepieciešamos izdevumus, piemēram, transporta, ceļa, darbaspēka un rezerves daļu izmaksas, sedz uzņēmums Miele Latvijā. Nomainītās daļas vai iekārtas kļūst par uzņēmuma Miele Latvijā īpašumu.
2. Garantija neattiecas uz bojājumiem, ko uzņēmums Miele Latvijā jau novērsis, ja vien tie nav radušies Miele Latvijā Klientu apkalpošanas dienesta darbinieku tīšas nevēribas vai neuzmanības dēļ.
3. Izmantoto materiālu un piederumu piegāde pakalpojumā nav iekļauta.

## IV Garantijas ierobežojumi

Garantija neattiecas uz iekārtas bojājumiem vai darbības traucējumiem, kas radušies šādu apstākļu ietekmē.

1. Nepareiza uzstādīšana vai pievienošana, piemēram, spēkā esošo drošības tehnikas noteikumu vai lietošanas, pievienošanas un montāžas instrukciju neievērošana.
2. Paredzētajam nolūkam neatbilstoša lietošana, kā arī neprasmīga lietošana vai apstrāde, piemēram, ar nepiemērotiem mazgāšanas līdzekļiem vai ķīmikālijām.
3. Ja iekārta ir iegādāta kādā citā ES valstī, Šveicē vai Norvēģijā, tās īpašo tehnisko specifikāciju dēļ tā ir izmantojama vai nu bez ierobežojumiem, vai tikai ar ierobežojumiem.
4. Ārējas iedarbības ietekmē, piemēram, transportēšanas laikā radušies bojājumi, precī pagrūžot vai tai nokrītot, laikapstākļu vai citu dabas parādību ietekmē radušies bojājumi.
5. Ja remontu un daļu nomaiņu neveic uzņēmuma Miele Klientu apkalpošanas dienesta darbinieki, kas ir pilnvaroti un sertificēti šo pakalpojumu sniegšanai.
6. Ja netiek izmantotas uzņēmuma Miele oriģinālās rezerves daļas, kā arī Miele piederumi.
7. Stikla plīsumi un bojātas kvēlspuldzes.
8. Elektriskās strāvas un sprieguma svārstības, kas pārsniedz ražotāja norādīto pieļaujamo robežu vai ir zem tās.
9. Lietošanas instrukcijā sniegto apkopes un tīrīšanas noteikumu neievērošana.

## V Datu drošība

Personas dati tiek izmantoti tikai un vienīgi pasūtījuma izpildes vai garantijas pakalpojumu veikšanas vajadzībām, ņemot vērā datu aizsardzības tiesiskos nosacījumus.





Vācija - Miele & Cie. KG, Carl-Miele-Straße 29, 33332 Gütersloh

FN 4312 ..., FN 4322 ..., FN 4342 ..., FN 4372 ...