

Gebruiks- en montagehandleiding Koel-vriescombinatie



Lees voor het opstellen – installeren – de ingebruikneming **beslist** de gebruiks- en montagehandleiding. Dat is veilig voor u en zo voorkomt u schade.

Inhoud

| | | | |
|--|-----------|--|-----------|
| Veiligheidstips en waarschu- wingen | 4 | De binnenruimte indelen..... | 34 |
| Duurzaamheid en milieubescher- ming | 14 | Deurvakken/flessenvak verwij- deren of verplaatsen | 34 |
| Zo bespaart u energie | 15 | Plateaus verwijderen of ver- plaatsen | 34 |
| Installeren | 16 | DailyFresh ExtraCool-lade ver- wijderen | 34 |
| Plaats van opstelling | 16 | DailyFresh-lade verwijderen | 35 |
| Klimaatklasse..... | 17 | Diepvrieslade verwijderen..... | 35 |
| Side-by-Side combinaties..... | 17 | Variabel flessenrek verplaatsen.. | 35 |
| Be- en ontluchting..... | 18 | Bijgeleverde accessoires..... | 35 |
| KFN 7934 D - Deur-op-deur..... | 18 | Bij te bestellen accessoires | 35 |
| Het koelapparaat in de inbouw- nis bevestigen | 18 | Ingebruikneming | 36 |
| Draairichting deur veranderen ... | 18 | Vóór het eerste gebruik | 36 |
| Meubeldeur | 19 | Koelapparaat aansluiten | 36 |
| Inbouwmaten | 21 | Het koelapparaat inschakelen | 36 |
| KFN 7913 E - Sleepdeur..... | 23 | Het koelapparaat uitschakelen..... | 36 |
| Het koelapparaat in de inbouw- nis bevestigen | 23 | Bij langdurige afwezigheid..... | 37 |
| Draairichting deur veranderen ... | 23 | Bediening | 38 |
| Inbouwmaten | 24 | Temperatuur in de koelzone instel- len..... | 38 |
| Elektrische aansluiting..... | 26 | Mogelijke temperatuurinstel- lingen in de koelzone..... | 38 |
| Introductie | 27 | Temperatuuraanduiding..... | 38 |
| Uw koelapparaat KFN 7913 E..... | 27 | Temperatuur in de diepvrieszone instellen | 39 |
| Uw koelapparaat KFN 7934 D | 29 | Mogelijke temperatuurinstel- lingen in de diepvrieszone | 39 |
| Veiligheid | 32 | Temperatuuraanduiding..... | 39 |
| Temperatuuralarm in de diep- vrieszone | 32 | Levensmiddelen in de koelzone be- waren | 40 |
| Deuralarm | 32 | Gedeelten met verschillende temperaturen | 41 |
| Functies van het apparaat | 33 | Levensmiddelen verpakt of on- verpakt bewaren? | 42 |
| SuperKoelen ❄ | 33 | DailyFresh ExtraCool-lade..... | 43 |
| SuperFrost ❄ | 33 | DailyFresh-lade | 43 |
| Automatische SuperFrost ❄..... | 33 | Verse levensmiddelen invriezen en bewaren..... | 44 |
| Sabbatmodus | 34 | Het bereiden van ijsblokjes | 45 |
| | | Instellingen aanpassen | 46 |
| | | Sabbatmodus inschakelen..... | 46 |
| | | Sabbatmodus uitschakelen | 46 |

| | |
|--|-----------|
| Miele@home | 47 |
| Scan & Connect uitvoeren | 48 |
| De wifi-verbinding voor de 1e keer instellen | 48 |
| Wifi-verbinding activeren | 48 |
| Wifi-verbinding deactiveren | 48 |
| Reiniging en onderhoud..... | 49 |
| Opmerkingen over het reinigings- middel | 49 |
| Het koelapparaat voorbereiden voor de reiniging | 49 |
| De binnenruimte reinigen..... | 50 |
| Dooiwatergootje en afvoeropening reinigen | 50 |
| Deksel DailyFresh-lade verwijderen | 51 |
| Ladefronten demonteren..... | 51 |
| Deurdichting reinigen..... | 52 |
| Ventilatieopeningen reinigen | 52 |
| Na het reinigen..... | 52 |
| Ontdooien..... | 52 |
| Problemen oplossen..... | 53 |
| Binnenverlichting..... | 57 |
| Oorzaken van geluiden..... | 58 |
| Service..... | 60 |
| Contact bij storingen..... | 60 |
| EPREL-databank..... | 60 |
| Garantie | 60 |
| Informatie | 61 |
| Conformiteitsverklaring | 61 |
| Auteursrechten en licenties | 61 |

Veiligheidstips en waarschuwingen

Dit koelapparaat voldoet aan de geldende veiligheidsvoorschriften. Onjuist gebruik kan echter persoonlijk letsel of materiële schade tot gevolg hebben.

Lees de gebruiks- en montagehandleiding aandachtig door voordat u het koelapparaat in gebruik neemt. Die bevat belangrijke richtlijnen met betrekking tot de montage, de veiligheid, het gebruik en het onderhoud. Dat is veiliger voor uzelf en u voorkomt schade aan het koelapparaat.

In overeenstemming met de norm IEC 60335-1 adviseert Miele u uitdrukkelijk om alle beschikbare informatie over de installatie van het koelapparaat en de veiligheidsinstructies en waarschuwingen te lezen en op te volgen.

Wanneer de veiligheidsrichtlijnen en waarschuwingen niet worden opgevolgd, kan Miele niet aansprakelijk worden gesteld voor schade die daarvan het gevolg is.

Bewaar de gebruiks- en montagehandleiding op een veilige plaats. Geef de gebruiks- en montagehandleiding door aan een volgende eigenaar.

Verantwoord gebruik

► Het koelapparaat is bedoeld voor gebruik in huishoudens en dergelijke, bijvoorbeeld

– in winkels, kantoren en soortgelijke werkomgevingen

– in boerderijen

– door klanten in hotels, motels, bed en breakfast en andere specifieke woonomgevingen.

Dit koelapparaat mag niet buiten worden gebruikt.

► Dit apparaat is uitsluitend bestemd voor het koelen en bewaren van levensmiddelen, voor het bewaren van diepvriesproducten, voor het invriezen en bewaren van verse levensmiddelen en voor het bereiden van ijs.

Gebruik voor andere doeleinden is ontoelaatbaar en kan gevaarlijk zijn.

▶ Het koelapparaat is niet geschikt voor het bewaren en koelen van geneesmiddelen, bloedplasma, laboratoriumpreparaten of vergelijkbare stoffen of producten die onder de Richtlijn medische hulpmiddelen vallen. Een onjuist gebruik van het koelapparaat kan tot beschadiging of bederf van de bewaarde producten leiden. Verder is het koelapparaat niet geschikt voor gebruik in ruimtes met explosiegevaar.

Miele is niet verantwoordelijk voor schade die ontstaat door gebruik voor andere doeleinden dan hier aangegeven of door een foutieve bediening.

▶ Personen (kinderen inbegrepen) die op grond van hun fysieke of psychische gesteldheid, hun onervarenheid of gebrek aan kennis van het koelapparaat niet in staat zijn om het koelapparaat veilig te bedienen, mogen het alleen onder toezicht gebruiken.

Deze personen mogen het koelapparaat enkel zonder toezicht bedienen, wanneer hen is uitgelegd hoe ze het veilig kunnen gebruiken en wanneer ze begrijpen welke risico's eraan verbonden zijn.

Wanneer er kinderen in huis zijn

▶ Kinderen die jonger zijn dan 8 jaar moeten op afstand van het koelapparaat gehouden worden, tenzij ze steeds onder toezicht staan.

▶ Kinderen vanaf acht jaar mogen het apparaat alleen zonder toezicht gebruiken als ze weten hoe ze dit veilig moeten bedienen. De kinderen moeten zich bewust zijn van de gevaren van een onjuiste bediening.

▶ Kinderen mogen het apparaat niet zonder toezicht reinigen of onderhouden.

▶ Houd kinderen in de gaten wanneer deze zich in de buurt van het apparaat bevinden. Laat ze nooit met het apparaat spelen.

▶ Verstikkingsgevaar. Kinderen kunnen zich tijdens het spelen in verpakkingsmateriaal wikkelen (bijvoorbeeld in folie) of het verpakkingsmateriaal over hun hoofd trekken en stikken. Houd verpakkingsmaterialen bij kinderen vandaan.

Veiligheidstips en waarschuwingen

Technische veiligheid

► Het koelmiddelcircuit is op lekkage gecontroleerd. Het koelapparaat voldoet aan de desbetreffende veiligheidsvoorschriften en de geldende EU-richtlijnen.



Als het koelcircuit beschadigd is: koelmiddel en olie kunnen vrijkomen en ontbranden.

► Waarschuwing: brandgevaar/brandbaar materiaal. Dit symbool staat op de compressor en attendeert op brandbaar materiaal. Verwijder deze sticker niet.

Het gebruikte koelmiddel (informatie op het typeplaatje) is milieuvriendelijk, maar brandbaar.

Het gebruik van dit milieuvriendelijke koelmiddel zorgt ervoor dat het apparaat iets meer geluid maakt. Naast het geluid van de compressor kunnen er stromingsgeluiden in het volledige koelcircuit ontstaan. Deze effecten zijn helaas onvermijdelijk, maar hebben geen invloed op de capaciteit van het koelapparaat.

Zorg ervoor dat bij het transporteren en het inbouwen/installeren van het koelapparaat geen onderdelen van het koelcircuit beschadigd raken. Opspattend koelmiddel kan oogletsel veroorzaken en vrijkomend koelmiddel kan ontbranden.

Bij beschadigingen:

- Vermijd open vuur of andere brandhaarden.
- Maak het koelapparaat spanningsvrij.
- Lucht de kamer waarin het koelapparaat staat gedurende enkele minuten.
- Neem contact op met Miele Service.

► Hoe meer koelmiddel een koelapparaat bevat, hoe groter de ruimte moet zijn waarin u het apparaat plaatst. Bij een eventuele lekkage kan in te kleine ruimtes een brandbaar mengsel van gas en lucht ontstaan. Per 8 g koelmiddel moet het vertrek minstens 1 m³ groot zijn. De hoeveelheid koelmiddel vindt u op het typeplaatje in het koelapparaat.

Veiligheidstips en waarschuwingen

▶ Als de ventilatieopeningen afgedekt of geblokkeerd zijn, kan er een brandbaar gas-lucht-mengsel ontstaan als het koelcircuit beschadigd raakt. Houd dus beslist de aangegeven afmetingen voor de ventilatieopeningen aan. De ventilatieopeningen mogen niet worden afgedekt of geblokkeerd.

▶ Vergelijk voordat u het apparaat aansluit de aansluitgegevens (zekeringspanning en frequentie) op het typeplaatje met die van het elektriciteitsnet. Deze moeten beslist overeenkomen zodat het apparaat niet beschadigd raakt.

Raadpleeg bij twijfel een elektricien.

▶ De elektrische veiligheid van het apparaat is uitsluitend gegarandeerd, als het wordt aangesloten op een aardingsstelsel dat volgens de geldende voorschriften is geïnstalleerd. Dit fundamentele veiligheidssysteem moet aanwezig zijn. Laat de elektrische installatie bij twijfel door een vakman/vakvrouw inspecteren.

▶ Tijdelijk of doorlopend gebruik van een autonome of niet-netsynchrone energievoorziening (zoals microgrids, back-upsystemen) is mogelijk. Voorwaarde voor het gebruik is dat de energievoorziening voldoet aan de bepalingen van EN 50160 of een vergelijkbare standaard.

De veiligheidsvoorzieningen van de huisinstallatie en dit Miele product moeten ook werken bij gebruik van een microgrid of een niet-netsynchrone energievoorziening of de veiligheidsvoorzieningen in de energievoorziening moeten door gelijkwaardige voorzieningen worden vervangen.

▶ In geval van nood moet de stekker van het koelapparaat direct uit het stopcontact worden getrokken. Daarom mag het stopcontact zich niet achter het koelapparaat bevinden en moet dit gemakkelijk bereikbaar zijn.

▶ Als de aansluitkabel beschadigd is, moet het koelapparaat onmiddellijk spanningsvrij worden gemaakt. Neem contact op met Miele.

▶ Een beschadigde aansluitkabel mag alleen door een speciale aansluitkabel van hetzelfde type worden vervangen (verkrijgbaar via de Miele webshop of bij Miele Service). Om veiligheidsredenen mag dit alleen door een gekwalificeerde vakman/-vrouw of door Miele Service worden gedaan.

▶ Meervoudige stopcontacten of verlengsnoeren bieden niet voldoende veiligheid (brandgevaar). Gebruik deze niet voor het aansluiten van het apparaat op het elektriciteitsnet.

Veiligheidstips en waarschuwingen

- ▶ Wanneer er vocht op onderdelen, die onder spanning staan, of op de elektriciteitskabel komt, kan dat kortsluiting veroorzaken. Gebruik het apparaat daarom niet in ruimtes waar met water wordt gespetterd (bijv. garage, bijkeuken).
- ▶ Dit apparaat mag niet op een niet-stationaire locatie (bijv. op een schip) worden gebruikt.
- ▶ Beschadigen aan het apparaat kunnen uw veiligheid in gevaar brengen. Controleer het apparaat op zichtbare beschadigingen. Een beschadigd apparaat mag niet in gebruik worden genomen.
- ▶ Gebruik het apparaat alleen als het is ingebouwd zodat een veilige functie is gewaarborgd.
- ▶ Bij installatie-, onderhouds- en reparatiewerkzaamheden moet het apparaat spanningsvrij zijn. Dit is het geval als:
 - de zekeringen van de elektrische installatie zijn uitgeschakeld of
 - de schroefzekeringen van de elektrische aansluiting er geheel zijn uitgedraaid of
 - de stekker uit het stopcontact is getrokken. Trek daarbij aan de stekker en niet aan de aansluitkabel.
- ▶ Door ondeskundig uitgevoerde installatie-, onderhouds- of reparatiewerkzaamheden kan de gebruiker aanzienlijke risico's lopen waarvoor de fabrikant niet aansprakelijk is. Installatie-, onderhouds- of reparatiewerkzaamheden mogen uitsluitend door een gekwalificeerde vakman/-vrouw of door Miele Service worden uitgevoerd.
- ▶ Het recht op garantie vervalt wanneer het koelapparaat niet door een gekwalificeerde vakman/-vrouw of door Miele technici wordt gerepareerd.
- ▶ Wij adviseren defecte onderdelen alleen door originele Miele onderdelen te vervangen. Enkel bij het juiste gebruik van originele onderdelen garandeert Miele dat volledig aan de veiligheidseisen voldaan wordt en de garantie niet vervalt.

► Dit koelapparaat heeft een speciale lamp, vanwege bijzondere eisen (ten aanzien van onder meer temperatuur, vochtigheid, chemische bestendigheid, slijtvastheid en trillingen). Deze verlichting mag alleen voor deze toepassing worden gebruikt. De verlichting is niet geschikt voor de verlichting van het vertrek. De verlichting mag uitsluitend door een gekwalificeerde vakman/-vrouw of door Miele Service worden vervangen. Dit koelapparaat bevat meerdere lichtbronnen met minimaal energie-efficiëntieklasse E.

Deskundige installatie

- Installeer het koelapparaat volgens de montagehandleiding.
- Draag altijd beschermende handschoenen tijdens het transport, het wijzigen van de draairichting van de deur en tijdens de inbouw van het koelapparaat.
- Bouw het koelapparaat alleen in een stabiele, rechthoekige inbouwkast in, die waterpas is en op een vlakke en volledig rechte vloer staat.
- Het koelapparaat is zwaar en heeft met geopende deur(en) de neiging om naar voren te kantelen.
 - Vervoer of verplaats het koelapparaat met minstens 2 personen.
 - Vervang de draairichting deur van het koelapparaat met minstens 2 personen.
 - Bouw het koelapparaat met ten minste 2 personen in.
 - Laat het koelapparaat tijdens het inbouwen nooit onbeheerd achter.
 - Bevestig het koelapparaat altijd met de meegeleverde montage- en bevestigingsonderdelen (montageaccessoires) in de inbouwnis.

Veilig gebruik

► Het koelapparaat is vervaardigd voor een bepaalde klimaatklasse (omgevingstemperatuurbereik) waar de kamertemperatuur niet boven of onder mag liggen. De klimaatklasse staat aangegeven op het typeplaatje aan de binnenkant van het koelapparaat. Als de omgevingstemperatuur lager is, staat de compressor langer stil. Het koelapparaat kan de vereiste temperatuur dan niet behouden.

Veiligheidstips en waarschuwingen

- ▶ De ventilatieopeningen mogen niet worden afgedekt of geblokkeerd. Een probleemloze luchtstroom is dan niet meer gegarandeerd. Het energieverbruik neemt toe, waardoor onderdelen beschadigd kunnen raken.
- ▶ Gevaar voor beschadiging door levensmiddelen die vet of olie bevatten. Als u vet- of oliehoudende levensmiddelen in het koelapparaat of in de deur van het koelapparaat bewaart, zorg er dan voor dat lekend vet of olie niet in contact komt met de plastic onderdelen van het koelapparaat. Hierdoor kunnen spanningsscheuren in de kunststof ontstaan waardoor de kunststof knapt of scheurt.
- ▶ Onderdelen van metaal of met metaal-look kunnen aluminium bevatten. Als zure levensmiddelen in contact komen met aluminium, kunnen aluminiumionen in de levensmiddelen terechtkomen. Bewaar levensmiddelen niet onverpakt in het koelapparaat.
- ▶ Brand- en explosiegevaar door brandbare gasmengsels. Bewaar geen explosieve stoffen en geen producten met brandbare drijfgassen (bijv. spuitbussen) in het koelapparaat. Brandbare gasmengsels kunnen ontbranden door elektrische onderdelen. Dergelijke spuitbussen kunt u herkennen aan de hand van de opgedrukte inhoudsopgave of een vlamsymbool. Ontsnappende gassen kunnen ontbranden door elektrische onderdelen.
- ▶ Explosiegevaar. Gebruik geen elektrische apparaten in dit koelapparaat (bijv. voor het maken van softijs). Hierdoor kunnen vonken ontstaan.
- ▶ Gevaar voor letsel en schade. Bewaar geen blikjes en flessen die koolzuurhoudende dranken bevatten of vloeistoffen die kunnen bevriezen in de diepvrieszone. Anders kunnen ze ontploffen.
- ▶ Gevaar voor letsel en schade. Als u flessen snel in de diepvrieszone wilt koelen, dient u ze uiterlijk na één uur weer uit de diepvrieszone te halen. Anders kunnen ze ontploffen.
- ▶ Letselrisico. Raak diepvriesproducten en metalen onderdelen niet met natte handen aan. Uw handen kunnen vastvriezen.
- ▶ Letselrisico. Stop nooit ijsblokjes en ijs op een stokje, met name waterijs, direct nadat u deze uit de diepvrieszone heeft gehaald, in uw mond. Door de zeer lage temperatuur van de diepvriesproducten kunnen lippen of tong vastvriezen.

Veiligheidstips en waarschuwingen

- ▶ Vries geheel of gedeeltelijk ontdooide levensmiddelen niet opnieuw in. Gebruik deze levensmiddelen zo snel mogelijk omdat ze anders aan voedingswaarde verliezen en bederven. Als ontdooide levensmiddelen worden gekookt of gebraden kunnen ze wel opnieuw worden ingevroren.
- ▶ Wanneer u levensmiddelen eet die te lang zijn bewaard, loopt u het risico om voedselvergiftiging op te lopen. De bewaartijd hangt van vele factoren af, zoals de versheid en kwaliteit van de levensmiddelen en de bewaartemperatuur. Neem de bewaartips en de uiterste houdbaarheidsdatum van de levensmiddelenfabrikanten in acht.
- ▶ Ga niet op uitgetrokken plateaus of laden zitten, staan of leunen. Het koelapparaat kan beschadigd raken.

Accessoires en onderdelen

- ▶ Wij adviseren originele Miele onderdelen te gebruiken. Als andere onderdelen worden aan- of ingebouwd, vervalt mogelijk de aansprakelijkheid op basis van de garantie en/of de productaansprakelijkheid.
- ▶ Originele Miele onderdelen worden minstens 10 jaar en maximaal 15 jaar na afloop van de serieproductie van uw koelapparaat op voorraad gehouden.

Reiniging en onderhoud

- ▶ Behandel de deurdichting niet met olie of vet om te voorkomen dat deze in de loop van de tijd poreus wordt.
- ▶ Gebruik voor het ontdooien en reinigen van het apparaat nooit een stoomreiniger, aangezien stoom in aanraking kan komen met spanningsvoerende delen van het apparaat en zo kortsluiting kan veroorzaken.
- ▶ Waarschuwing. Gebruik voor het bespoedigen van het ontdooiproces geen mechanische hulpmiddelen of andere hulpmiddelen die niet door de fabrikant worden aanbevolen.
- ▶ Spitse of scherpe voorwerpen beschadigen de koelelementen waardoor het apparaat niet meer functioneert. Gebruik daarom geen spitse of scherpe voorwerpen, om
 - rijp- en ijslagen te verwijderen
 - en vastgevroren ijsbakjes en/of vastgevroren levensmiddelen los te wrikken.

Veiligheidstips en waarschuwingen

▶ Plaats wanneer u wilt ontdooien nooit elektrische verwarmingsapparaten of kaarsen in het apparaat om te voorkomen dat de kunststof beschadigd raakt.

▶ Gebruik geen ontdooisprays of andere middelen om te ontdooien. Ontdooisprays en ontdooimiddelen kunnen explosieve gassen vormen of ze kunnen oplosmiddelen of drijfgassen bevatten die de kunststof beschadigen of schadelijk zijn voor de gezondheid.

Transport

▶ Het koelapparaat moet altijd rechtop en in de transportverpakking worden vervoerd, zodat er geen schade kan optreden.

▶ Gevaar voor letsel en schade. Vervoer het koelapparaat met behulp van een tweede persoon, omdat het koelapparaat erg zwaar is.

Wat te doen wanneer u het apparaat afdankt

▶ Spelende kinderen kunnen in het koelapparaat ingesloten raken en stikken.

- Demonteer de deur(en) van het apparaat.
- Haal de laden eruit.
- Laat de plateaus in het koelapparaat zitten, zodat kinderen er niet zomaar in kunnen klimmen.
- Maak het slot van uw oude koelapparaat eventueel kapot. Zo voorkomt u dat spelende kinderen ingesloten raken, wat levensgevaarlijk is.

▶ Gevaar voor een elektrische schok!

- Snijd de stekker van de stroomkabel af.
- Snijd de stroomkabel van het af te danken apparaat af.

Voer de stekker en de aansluitkabel gescheiden van het af te danken apparaat af.

▶ Zorg er tijdens en na de afvoer voor, dat het koelapparaat niet in de buurt van benzine of andere brandbare gassen en vloeistoffen wordt geplaatst.

Veiligheidstips en waarschuwingen

- Brandgevaar door uitstromende olie of koelmiddel. Het koelmiddel en de olie in het apparaat zijn brandbaar. Lekkend koelmiddel of lekkende olie kan in hoge concentraties en in contact met een externe warmtebron ontbranden. Zorg ervoor dat het koelcircuit niet beschadigd raakt tijdens de afvoer. Zo voorkomt u ongecontroleerde lekkage van koelmiddel (informatie op het typeplaatje) en olie.
- Vrijkomend koelmiddel kan oogletsel veroorzaken. Beschadig daarom geen onderdelen van het koelsysteem, bijv. door
- koelmiddelkanalen van de verdamper open te prikken,
 - buisleidingen om te buigen,
 - coatings af te krabben.

Symbool op de compressor (afhankelijk van het model)

Deze waarschuwing geldt alleen voor het recyclen. Bij normaal gebruik bestaat er geen gevaar.



- Het is levensgevaarlijk, de olie in de compressor in te slikken of in te ademen.

Duurzaamheid en milieubescherming

Afdanken van de verpakking

De verpakking zorgt ervoor dat u het apparaat gemakkelijk kunt hanteren en beschermt het apparaat tegen transport schade. Het verpakkingsmateriaal is uitgekozen met het oog op een zo gering mogelijke belasting van het milieu en is in het algemeen recyclebaar.

Door hergebruik van verpakkingsmateriaal wordt er op grondstoffen bespaard. Gebruik materiaalspecifieke inzamelings- en retouropties voor recyclebaar materiaal. Uw Miele vakhandelaar neemt de transportverpakking terug.

Afdanken van het apparaat

Elektrische en elektronische apparaten bevatten meestal waardevolle materialen. Ze bevatten ook stoffen, mengsels en onderdelen die nodig zijn geweest om de apparaten goed en veilig te laten functioneren. Wanneer u uw af te danken apparaat bij het gewone huisvuil afvoert of er niet goed mee omgaat, kunnen deze stoffen schadelijk zijn voor de gezondheid en het milieu. Voer het af te danken apparaat daarom nooit via het gewone huisvuil af.



Zorg ervoor dat uw koelapparaat niet wordt beschadigd totdat het op de juiste, milieuvriendelijke manier is afgevoerd.

Alleen dan kunt u er zeker van zijn dat de koelmiddelen in het koelcircuit en de olie in de compressor niet in het milieu terechtkomen.

Lever het apparaat in bij een gratis, gemeentelijk inzameldepot voor elektrische en elektronische apparaten, bij uw vakhandelaar of bij Miele. U bent

wettelijk zelf verantwoordelijk voor het wissen van eventuele persoonlijke gegevens op het af te danken apparaat. U bent wettelijk verplicht om niet compleet ingebouwde gebruikte batterijen en accu's alsmede lampen die onbeschadigd kunnen worden verwijderd, te verwijderen. Breng deze naar een geschikte inzamellocatie, waar u ze gratis kunt inleveren. Het af te danken apparaat moet totdat u het wegbrengt buiten het bereik van kinderen worden bewaard.

Zo bespaart u energie ...

Plaats van opstelling Het koelapparaat moet bij hogere omgevingstemperaturen vaker koelen en verbruikt dan meer energie. Daarom:

- Plaats het koelapparaat in een goed geventileerde ruimte.
- Plaats het koelapparaat niet naast een warmtebron (verwarmingselement, fornuis).
- Bescherm het koelapparaat tegen directe blootstelling aan zonlicht.
- Zorg voor een ideale omgevingstemperatuur van ongeveer 20 °C.
- Houd de ventilatie-openingen vrij en reinig ze regelmatig door stof te verwijderen.

Temperatuurinstelling Hoe lager de temperatuur, des te hoger het energieverbruik. De volgende instellingen worden aangeraden:

- Koelzone 4 tot 5 °C.
- Diepvrieszone -18 °C
- Om energie te besparen, schakel de functie SuperFrost ❄️ zelf uit zodra de levensmiddelen koud genoeg zijn.

Gebruik

Door binnenstromende warmte en een belemmering van de luchtcirculatie neemt het energieverbruik toe. Daarom:

- Open de deur/deuren altijd zo kort mogelijk. Een goede sortering van de levensmiddelen helpt bij de oriëntatie.
- Sluit de deur/deuren na het openen volledig.
- Laat warme levensmiddelen en dranken afkoelen voordat u ze in het koelapparaat bewaart.
- Bewaar de levensmiddelen goed verpakt of afgedekt.
- Leg de vakken niet te vol, zodat de lucht kan circuleren.
- Leg diepvriesproducten in de koelzone wanneer ze moeten ontdooien.

Installeren

Plaats van opstelling

 Pas op voor brand en beschadiging door apparaten die warmte afgeven.

Apparaten die warmte afgeven, kunnen in brand vliegen en brand in het koelapparaat veroorzaken.

De aansluitkabel mag niet in contact komen met warmtebronnen.

Het koelapparaat mag niet onder een kookplaat worden ingebouwd.

 Pas op voor brand en beschadiging door open vuur.

Door open vuur kan het koelapparaat vlam vatten.

Houd open vuur, zoals een kaars, uit de buurt van het koelapparaat.

 Risico op brand en schade door een onjuiste opstelling.

Als stekkers en aansluitkabels de achterkant van het koelapparaat raken, kunnen stekkers en aansluitkabels door trillingen beschadigd raken en kortsluiting veroorzaken.

De stekkers of aansluitkabels mogen het koelapparaat niet raken.

Aansluitkabels mogen niet worden bekneld of beschadigd.

Sluit geen andere apparaten aan op stopcontacten die zich achter dit koelapparaat bevinden.

Plaats of gebruik geen verdeelstekkers, verdeelblokken of andere elektronische apparaten (zoals halogeen-transformatoren) rond de achterkant van het apparaat.

Bouw het koelapparaat alleen in een stabiele, rechthoekige inbouwkast in, die waterpas is en op een vlakke en volledig rechte vloer staat.

 Beschadigingsgevaar door hoge luchtvochtigheid.

Bij een hoge luchtvochtigheid kan op de buitenkant van het koelapparaat condens ontstaan.

Dit condenswater kan corrosie veroorzaken.

Plaats het koelapparaat in een droge en/of geklimatiseerde ruimte met voldoende ventilatie.

Controleer na het inbouwen/plaatsen of de deur/deuren goed sluit/sluiten en of het koelapparaat op de beschreven wijze is geplaatst. De aangegeven ventilatieopeningen moeten beslist worden aangehouden.

Denk er bij de keuze van de plaats van opstelling aan dat het energieverbruik van het koelapparaat stijgt als u het koelapparaat dicht bij een verwarming, een fornuis of een andere warmtebron plaatst. Vermijd directe blootstelling aan zonlicht. Hogere omgevingstemperaturen verhogen het energieverbruik omdat de compressor langer draait.

Kies een droge ruimte uit waar goed kan worden geventileerd.

Als het plaatsen naast een warmtebron onvermijdelijk is, dient u de volgende minimale afstanden tot de warmtebron aan te houden:

- ten opzichte van elektrische of gasfornuizen minimaal 3 cm
- ten opzichte van olie- of kolenfornuizen minimaal 30 cm.

Als deze minimale afstanden niet kunnen worden aangehouden, moet voor de isolatie een plaat tussen het koelapparaat en de warmtebron worden gemon-teerd.

Klimaatklasse

Het koelapparaat is vervaardigd voor een bepaalde klimaatklasse (omgevings-temperatuurbereik) waar de kamertem- peratuur niet boven of onder mag liggen. Als de omgevingstemperatuur lager is, staat de compressor langer stil. Dat kan hogere temperaturen in het koelappa- raat veroorzaken en dus tot gevolgscha- de leiden.

De klimaatklasse staat aangegeven op het typeplaatje aan de binnenkant van het koelapparaat.

| Klimaatklasse | Omgevingstem- peratuur |
|---------------|------------------------|
| SN | 10 tot 32 °C |
| N | 16 tot 32 °C |
| ST | 16 tot 38 °C |
| T | 16 tot 43 °C |
| SN-ST | 10 tot 38 °C |
| SN-T | 10 tot 43 °C |

Als een koelapparaat met klimaatklas- se SN wordt gebruikt bij lagere kamer- temperaturen (tot +5 °C), is een pro- bleemloze werking gegarandeerd.

Side-by-Side combinaties

 Pas op voor beschadiging door condens op de buitenwanden van de koelapparaten.

Bij een hoge luchtvochtigheid en een gebrek aan be- en ontluftung kan condens op de buitenkant van het koelapparaat neerslaan. Dat kan cor- rosie veroorzaken.

Installeer een koelapparaat niet di- rect naast of boven andere koelappa- raten als het koelapparaat hiervoor niet is goedgekeurd.

Als u koelapparaten zonder geïnte- greerde verwarming naast elkaar wilt opstellen, moet er een afstand van minstens 150 mm tussen de koelap- paraten worden aangehouden.

Installeren

Be- en ontluchting

⚠ Pas op voor brand en beschadiging door onvoldoende ventilatie. Als het koelapparaat niet voldoende wordt geventileerd, schakelt de compressor steeds vaker en steeds langer in. Dit leidt tot een hoger energieverbruik en een hogere bedrijfstemperatuur van de compressor. Dit kan leiden tot schade aan het koelapparaat. Zorg voor voldoende ventilatie voor het koelapparaat:

Houd u altijd aan de voorgeschreven ventilatieopeningen.

De ventilatieopeningen mogen niet worden afgedekt of geblokkeerd.

Reinig de ventilatiegebieden regelmatig om stof en vuil te verwijderen.

De lucht op de achterwand van het koelapparaat wordt warm. Daarom moet de inbouwkast zodanig zijn geconstrueerd dat een goede luchttoevoer en luchtafvoer gewaarborgd zijn (zie hoofdstuk: "Inbouwmaten" en de montagehandleiding).

KFN 7934 D - Deur-op-deur

Het koelapparaat in de inbouwnis bevestigen

⚠ Pas op voor schade en letsel door een kantelend koelapparaat. Het koelapparaat is zwaar en heeft met een geopende deur de neiging om naar voren te kantelen. Houd de deur of deuren van het koelapparaat dicht, totdat het apparaat is ingebouwd.

Bevestig het koelapparaat in de inbouwnis altijd met de meegeleverde montage- en bevestigingsonderdelen volgens de montagehandleiding.

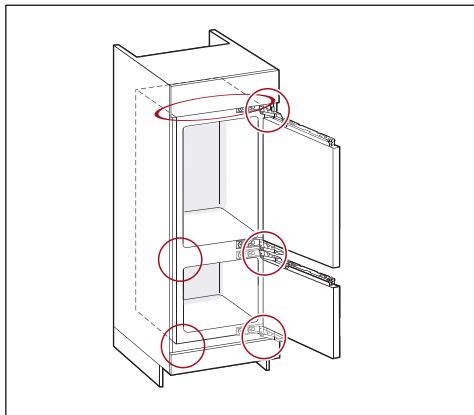

KFN 7934 D (deur-op-deur)

i Voer de inbouw uit volgens de montagehandleiding (zie QR-code).



Materiaalnummer 12 837 110 - KFN 7934 D (deur-op-deur)

Een gedrukte versie van de gebruiksaanwijzing en montagehandleiding bestellen

Bij Miele kunt u gratis een gedrukte montagehandleiding bestellen.

Alle contactgegevens van Miele vindt u aan het einde van dit document. Vermeld de typeaanduiding en het serienummer op het typeplaatje.

Draairichting deur veranderen

⚠ Gevaar voor letsel en schade door een hoog deurgewicht. Als de draairichting door één persoon wordt gewijzigd, is er een verhoogd risico op letsel of beschadiging. Laat iemand u helpen bij het veranderen van de draairichting.

⚠ Gevaar voor beknelling rond het deurscharnier.
 Rond het scharnier kunnen vingers ingeklemd raken.
 Laat het deurscharnier geopend en klap het niet dicht.
 Grijp tijdens het ombouwen niet in het deurscharnier.

Vervang het deurscharnier volgens de montagehandleiding.

Meubeldeur

Horizontale en verticale tussenruimte

Afhankelijk van het keukendesign zijn de dikte en de draaihoek van de meubeldeur evenals de afmeting van de tussenruimte rondom (horizontaal en verticaal) vastgelegd.

Let daarom beslist op het volgende:

- Horizontale tussenruimte

De spleet tussen de meubeldeur en de kastdeur daarboven of daaronder moet minstens 3 mm bedragen.

- Verticale tussenruimte

Als de ruimte tussen de meubeldeur van het koelapparaat en het aan de scharnierkant daarnaast gelegen keukenmeubelfront of het afsluitende zijpaneel te klein is, kan de deur van het koelapparaat bij het openen tegen het keukenmeubelfront/zijpaneel stoten.

Afhankelijk van de dikte en de draaihoek van de meubeldeur is een specifieke afmeting van de tussenruimte nodig.

Denk daaraan bij het plannen van uw keuken of als u uw koelapparaat vervangt.

| Dikte van de meubeldeur A [mm] | Afmeting tussenruimte X [mm] voor verschillende draaihoeken B | | | |
|---------------------------------------|---|-----|-----|-----|
| | R0 | R1 | R2 | R3 |
| ≥16–19 | 2,5 | | | |
| 20 | 3 | 3 | 2,5 | 2,5 |
| 21 | 3 | 3 | 2,5 | 2,5 |
| 22 | 4 | 3,5 | 3 | 3 |

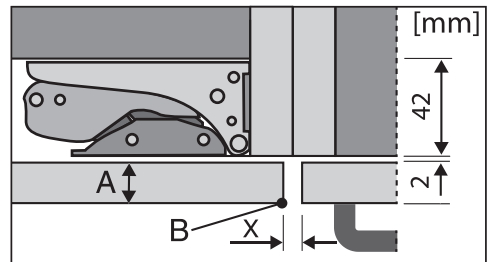

aangrenzend keukenmeubelfront

A = dikte meubelfront

B = draaihoek

X = tussenruimte

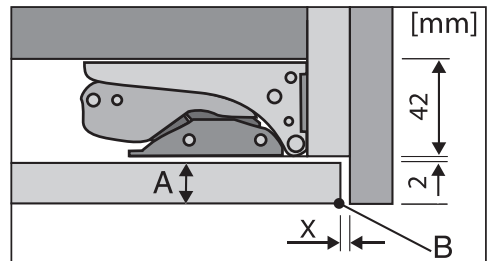

afsluitend zijpaneel

A = dikte meubelfront

B = draaihoek

X = tussenruimte

Tip: Monteer een afstandslijst tussen keukenkast en zijpaneel. Zo ontstaat een tussenruimte die breed genoeg is.

Installeren

Gewicht van de meubeldeur

 Beschadiging door te zware meubeldeur.

Wanneer er een meubeldeur wordt gemonteerd die het maximaal toelaatbare gewicht overschrijdt, kunnen de scharnieren beschadigd raken.

De maximaal toegestane gewichten van de meubeldeuren in kilo's bedragen:

| Koelapparaat | Bovenste meubeldeur | Onderste meubeldeur |
|--------------|---------------------|---------------------|
| KFN 7934 D | 20 | 19 |

Inbouwmaten

Inbouw in een hoge kast/zij-aanzicht

KFN 7934 D

Alle afmetingen zijn in mm aangegeven.

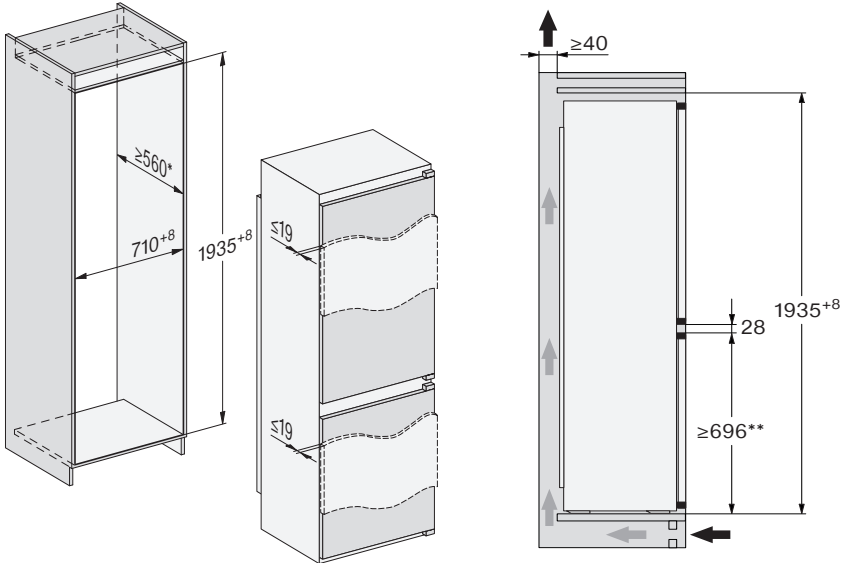

Deur-op-deur

* Het opgegeven energieverbruik is gemeten bij een nisdiepte van 560 mm.

** Miele heeft verschillende koelapparaten met verschillende deurtussenruimtes in het assortiment. Voor meer flexibiliteit als apparaten op een later moment worden vervangen, adviseren we een deurtussenruimte van tussen 696 tot 710 mm. De positie van de deurtussenruimte kan veranderen als apparaten worden vervangen. Zorg er bij het inbouwen voor dat de inbouwkast exact de voorgeschreven inbouwmaten heeft. De aangegeven ventilatieopeningen zijn beslist noodzakelijk om de correcte werking van het koelapparaat te garanderen.

Installeren

KFN 7934 D

Alle afmetingen zijn in mm aangegeven.

De aangegeven ventilatieopeningen zijn beslist noodzakelijk om de correcte werking van het koelapparaat te garanderen.

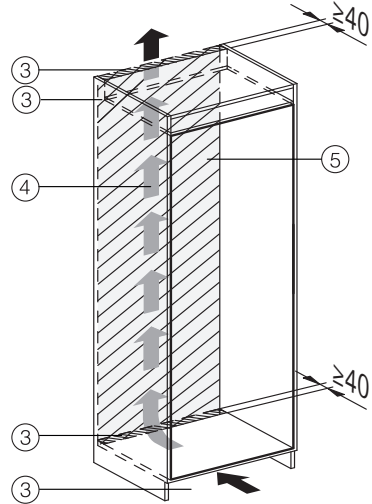
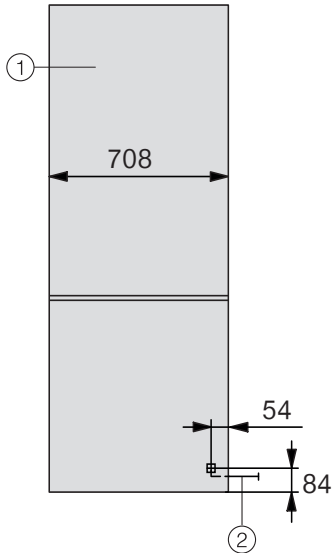

- ① Vooraanzicht
- ② Aansluitkabel, lengte = 2.300 mm
Een langere aansluitkabel is bij Miele verkrijgbaar.
- ③ Ventilatie-opening min. 200 cm²
- ④ Ventilatie
- ⑤ Geen aansluiting in dit gedeelte

KFN 7913 E - Sleepdeur

Het koelapparaat in de inbouwnis bevestigen

⚠ Pas op voor schade en letsel door een kantelend koelapparaat. Het koelapparaat is zwaar en heeft met een geopende deur de neiging om naar voren te kantelen.

Houd de deur of deuren van het koelapparaat dicht, totdat het apparaat is ingebouwd.

Bevestig het koelapparaat in de inbouwnis altijd met de meegeleverde montage- en bevestigingsonderdelen volgens de montagehandleiding.

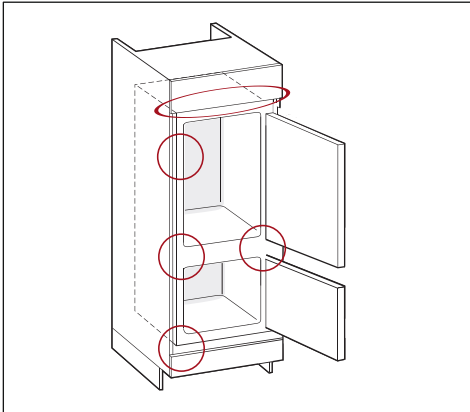

KFN 7913 E (sleepdeur)

 Voer de inbouw uit volgens de montagehandleiding (zie QR-code).



Materiaalnummer 12 837 080 - KFN 7913 E (sleepdeur)

Een gedrukte versie van de gebruiksaanwijzing en montagehandleiding bestellen

Bij Miele kunt u gratis een gedrukte montagehandleiding bestellen.

Alle contactgegevens van Miele vindt u aan het einde van dit document. Vermeld de typeaanduiding en het serienummer op het typeplaatje.

Draairichting deur veranderen

⚠ Gevaar voor letsel en schade door een hoog deurgewicht.

Als de draairichting door één persoon wordt gewijzigd, is er een verhoogd risico op letsel of beschadiging.

Laat iemand u helpen bij het veranderen van de draairichting.

⚠ Gevaar voor beknelling rond het deurscharnier.

Rond het scharnier kunnen vingers ingeklemd raken.

Laat het deurscharnier geopend en klap het niet dicht.

Grijp tijdens het ombouwen niet in het deurscharnier.

Vervang het deurscharnier volgens de montagehandleiding.

Installeren

Inbouwmaten

Inbouw in een hoge kast/zij-aanzicht

KFN 7913 E

Alle afmetingen zijn in mm aangegeven.

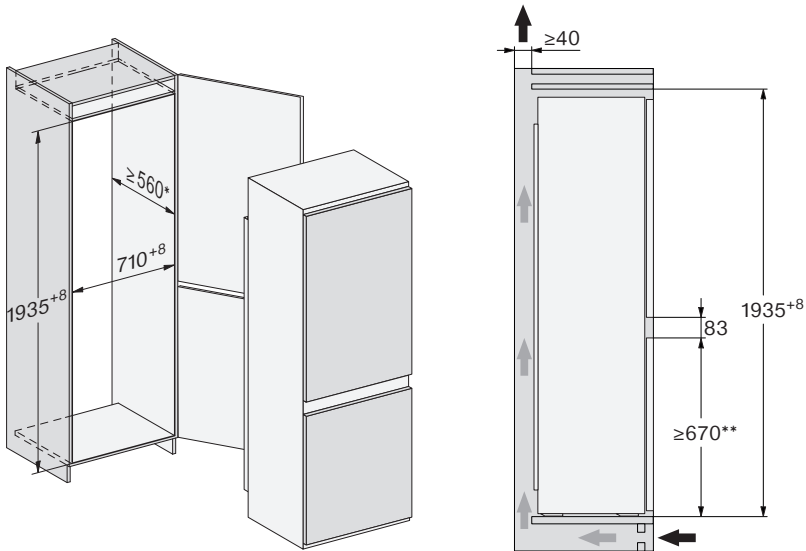

Sleepdeur

* Het opgegeven energieverbruik is gemeten bij een nisdiepte van 560 mm.

** Miele heeft verschillende koelapparaten met verschillende deurtussenruimtes in het assortiment. Voor meer flexibiliteit als apparaten op een later moment worden vervangen, adviseren we een deurtussenruimte van 670 tot 736 mm. De positie van de deurtussenruimte kan veranderen als apparaten worden vervangen.

Zorg er bij het inbouwen voor dat de inbouwkast exact de voorgeschreven inbouwmaten heeft. De aangegeven ventilatieopeningen zijn beslist noodzakelijk om de correcte werking van het koelapparaat te garanderen.

Aansluitingen en be- en ontluchting

KFN 7913 E

Alle afmetingen zijn in mm aangegeven.

De aangegeven ventilatieopeningen zijn beslist noodzakelijk om de correcte werking van het koelapparaat te garanderen.

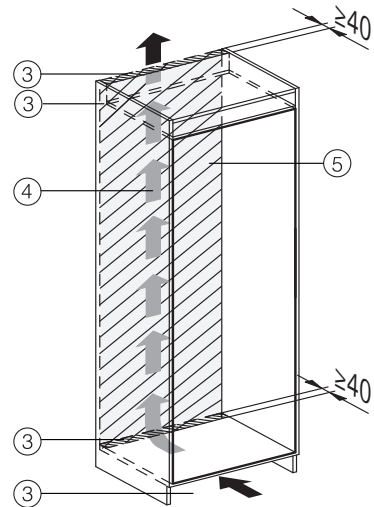
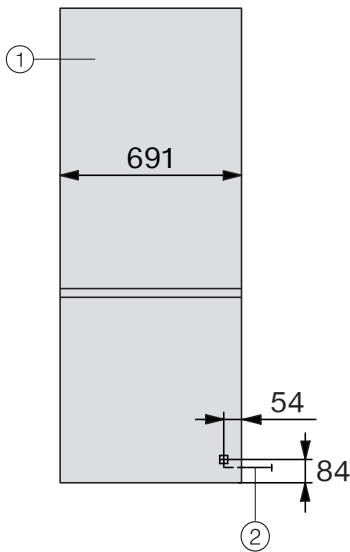

- ① Vooraanzicht
- ② Aansluitkabel, lengte = 2.300 mm
Een langere aansluitkabel is bij Miele verkrijgbaar.
- ③ Ventilatie-opening min. 200 cm²
- ④ Ventilatie
- ⑤ Geen aansluiting in dit gedeelte

Installeren

Elektrische aansluiting

Het koelapparaat mag uitsluitend met de meegeleverde aansluitkabel op een geaard stopcontact worden aangesloten.

Plaats het koelapparaat zodanig dat het stopcontact goed bereikbaar is. Als het stopcontact niet goed bereikbaar is, zorg er dan voor dat er voor elke pool een werkschakelaar is.

⚠ Brandgevaar door oververhitting.
Het gebruik van het koelapparaat via verdeelstekkers en verlengkabels kan tot overbelasting van de kabels leiden.
Gebruik daarom om veiligheidsredenen geen verdeelstekkers en verlengkabels.

De elektrische installatie moet aan de geldende normen voldoen.

Om veiligheidsredenen raden we aan een aardlekschakelaar (RCD) te gebruiken van het type  in de huisinstallatie waarin u het koelapparaat installeert.

Een beschadigde aansluitkabel mag alleen door een speciale aansluitkabel van hetzelfde type worden vervangen (verkrijgbaar bij Miele). Om veiligheidsredenen mag dit alleen door een door Miele geautoriseerde vakman/-vrouw of door Miele worden gedaan.

Op het typeplaatje en in deze gebruiksaanwijzing staat informatie over het nominale verbruik en de bijbehorende zekering. Vergelijk deze informatie met de gegevens van de elektrische aansluiting ter plaatse. Raadpleeg bij twijfel een elektricien.

Tijdelijk of doorlopend gebruik van een autonome of niet-netsynchrone energievoorziening (zoals microgrids, back-upsysteem) is mogelijk. Voorwaarde

voor het gebruik is dat de energievoorziening voldoet aan de bepalingen van EN 50160 of een vergelijkbare standaard.

De veiligheidsvoorzieningen in de huisinstallatie en in dit Miele product moeten ook werken bij gebruik van een microgrid of bij een niet-netsynchrone energievoorziening. Indien nodig moeten ze door gelijkwaardige voorzieningen in de installatie worden vervangen.

Koelapparaat aansluiten

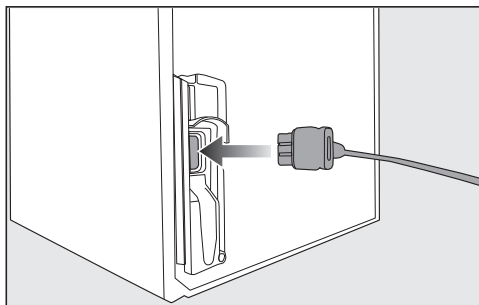

■ Steek de stekker in de achterkant van het koelapparaat.

Zorg dat de stekker goed vastklikt.

■ Steek de stekker van het koelapparaat in het stopcontact.

Het koelapparaat is nu op het elektriciteitsnet aangesloten.

Uw koelapparaat KFN 7913 E

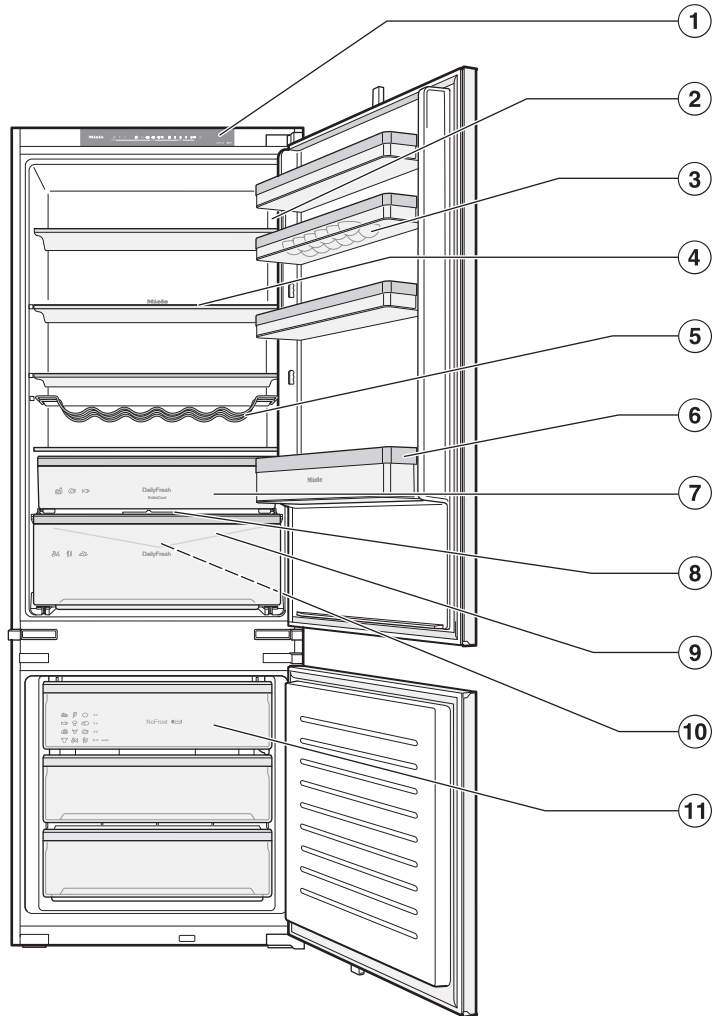

Introductie

- ① Bedieningspaneel
- ② Deurvak met eierrek
- ③ Binnenverlichting (SmartLight):
De binnenverlichting past zich aan de lichtomstandigheden in uw omgeving aan.
- ④ Variabel flessenrek
- ⑤ Plateau
- ⑥ Deurvak voor flessen
- ⑦ DailyFresh ExtraCool-lade met lage temperatuur voor bederfelijke levensmiddelen
- ⑧ Deksel voor het instellen van de luchtvochtigheid in de DailyFresh-lade
- ⑨ Dooiwatergootje en afvoeropening:
neergeslagen condens stroomt weg en verdampt automatisch.
- ⑩ DailyFresh-lade voor fruit en groenten (met vochtregeling)
- ⑪ Diepvrieslades

Uw koelapparaat KFN 7934 D

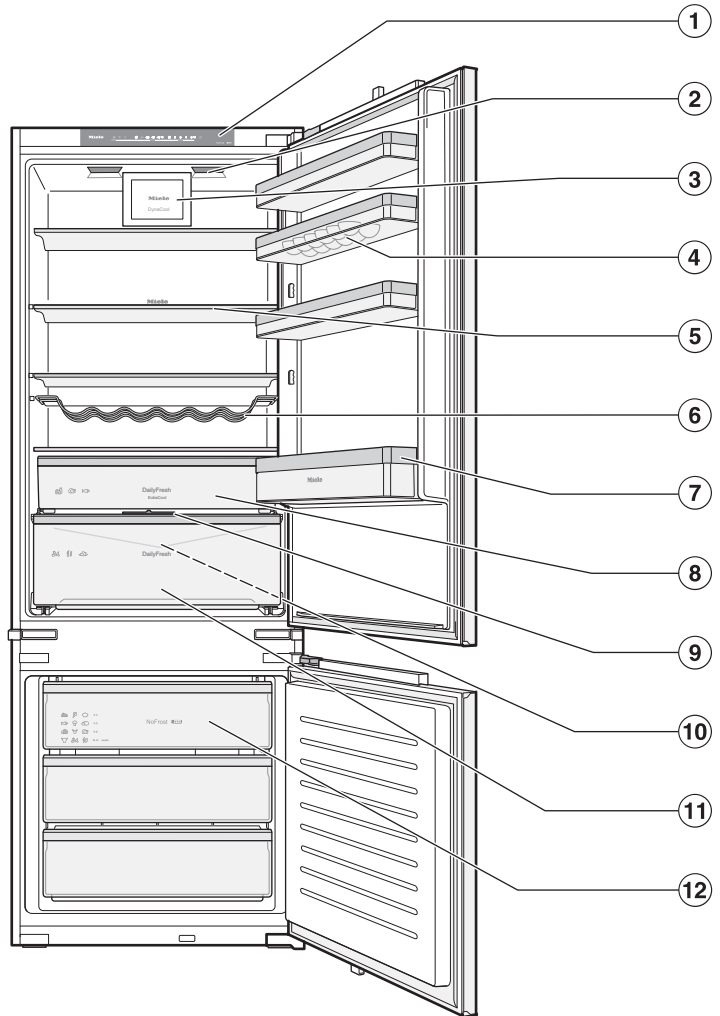

Introductie

- ① Bedieningspaneel
- ② Deurvak met eierrek
- ③ Ventilator (DynaCool)
- ④ Variabel flessenrek
- ⑤ Binnenverlichting (SmartLight):
De binnenverlichting past zich aan de lichtomstandigheden in uw omgeving aan.
- ⑥ Plateau
- ⑦ Deurvak voor flessen
- ⑧ DailyFresh ExtraCool-lade met lage temperatuur voor bederfelijke levensmiddelen
- ⑨ Deksel voor het instellen van de luchtvochtigheid in de DailyFresh-lade
- ⑩ Dooiwatergootje en afvoeropening:
neergeslagen condens stroomt weg en verdampt automatisch.
- ⑪ DailyFresh-lade voor fruit en groenten (met vochtregeling)
- ⑫ Diepvrieslades

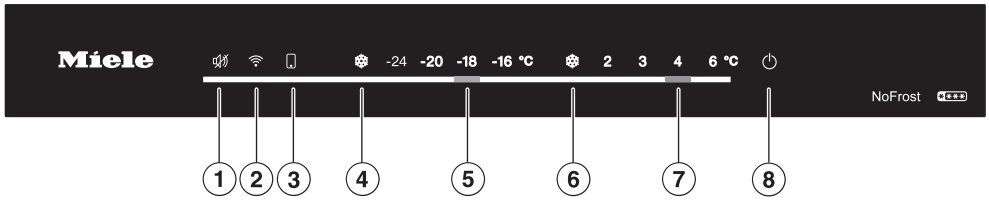

- ① Uitschakelen van het temperatuur- en deuralarm
- ② De netwerkverbinding met uw thuisnetwerk in- en uitschakelen (wifi)
- ③ Gaat branden als u instellingen heeft aangebracht via de Miele app (meer informatie over mogelijke instellingen vindt u in de Miele app).
- ④ De functie SuperFrost in- en uitschakelen
- ⑤ De temperatuur in de diepvrieszone instellen
- ⑥ De functie SuperKoelen in- en uitschakelen
- ⑦ Temperatuur in de koelzone instellen
- ⑧ Het koelapparaat in- en uitschakelen (houd de knop 3 seconden ingedrukt)

Introductie

Veiligheid

Temperatuuralarm in de diepvrieszone

Het koelapparaat heeft een temperatuuralarm waarmee wordt voorkomen dat de temperatuur in het apparaat ongemerkt stijgt.

Als de temperatuur te hoog wordt, knippert de temperatuuraanduiding voor de diepvrieszone en gaat de led onder de toets  branden.

Bovendien klinkt er een geluidssignaal totdat de alarmsituatie wordt beëindigd of het geluidssignaal voortijdig wordt uitgeschakeld.

Afhankelijk van de ingestelde temperatuur zal het koelapparaat melden of de temperatuur te veel gestegen is.

Het temperatuuralarm kan in de volgende situaties worden geactiveerd:

- Als u het koelapparaat inschakelt en de temperatuur te veel verschilt van de temperatuur die u heeft ingesteld.
- Als u diepvriesproducten in het apparaat legt of eruit haalt en daarbij te veel warme lucht in het apparaat komt.
- Als u een vrij grote hoeveelheid levensmiddelen invriest.
- Als u levensmiddelen invriest die nog warm zijn.

Geluidssignaal temperatuuralarm voortijdig uitschakelen

Voordat u het temperatuuralarm uitschakelt, moet de oorzaak voor het temperatuuralarm worden vastgesteld en opgelost.

Als het geluidssignaal storend is, kunt u het voortijdig uitschakelen.

■ Druk op de toets .

■ Controleer of de levensmiddelen een beetje of zelfs helemaal ontdooid zijn. Als dat het geval is, verwerkt u deze levensmiddelen verder (koken of braden), voordat u ze weer invriest.

Deuralarm

Dit koelapparaat heeft een deuralarm dat in werking treedt wanneer de deur te lang openstaat. Daarmee wordt voorkomen dat er onnodig veel energie wordt verbruikt en dat het voor de opgeslagen levensmiddelen te warm wordt.

Afhankelijk van welke van de twee deuren langer dan 2 minuten geopend is, knippert de temperatuuraanduiding voor de diepvrieszone of de koelzone. De led onder de toets  knippert. Bovendien klinkt er een zoemer.

 Het tijdsbestek tot de activering van het deuralarm kan via de Miele app worden gewijzigd.

Zodra de deur gesloten is, stopt het geluidssignaal en gaat de led onder de toets  uit.

Geluidssignaal deuralarm voortijdig uitschakelen

Als het geluidssignaal storend is, kunt u het voortijdig uitschakelen.

■ Druk op de toets .

Het waarschuwingssignaal houdt op. De led onder de toets  gaat uit zodra de deur gesloten is.

Als de deur van het apparaat niet wordt gesloten, wordt het waarschuwingssignaal na 2 minuten herhaald.

Funcies van het apparaat

SuperKoelen ❄️

Als de functie SuperKoelen ❄️ is ingeschakeld, wordt de **koelzone** zeer snel tot de koudste waarde afgekoeld (afhankelijk van de omgevingstemperatuur). Het koelapparaat werkt met een maximaal koelvermogen en de temperatuur daalt.

Kies de functie SuperKoelen ❄️ als u grote hoeveelheden verse levensmiddelen of dranken snel wilt afkoelen.

U dient de functie SuperKoelen ❄️ **direct voordat u de in te vriezen levensmiddelen of dranken in de koelzone plaatst** in te schakelen.

De functie SuperKoelen ❄️ wordt na ca. 6 uur automatisch uitgeschakeld. Het koelapparaat werkt weer met het normale koelvermogen.

SuperFrost ❄️

Als de functie SuperFrost ❄️ is ingeschakeld, wordt de **diepvrieszone** zeer snel tot de koudste waarde afgekoeld (afhankelijk van de omgevingstemperatuur). Het koelapparaat werkt met een maximaal koelvermogen en de temperatuur daalt.

Selecteer de functie SuperFrost ❄️ voordat u verse levensmiddelen gaat invriezen. Op die manier worden de levensmiddelen snel tot in de kern ingevroren en blijven de voedingswaarde, de vitamines, het uiterlijk en de smaak behouden.

De functie SuperFrost ❄️ moet **4–6 uur van tevoren worden ingeschakeld** als u in te vriezen levensmiddelen wilt plaatsen. Als u het **maximale vriesvermogen** wilt benutten, moet de functie SuperFrost ❄️ **24 uur van tevoren** worden ingeschakeld.

De functie SuperFrost ❄️ wordt na maximaal 50 uur automatisch uitgeschakeld. Hoe lang het duurt voordat de functie SuperFrost ❄️ wordt uitgeschakeld, is afhankelijk van de hoeveelheid verse levensmiddelen die in de diepvrieszone is gelegd.

Automatische SuperFrost ❄️

De functie automatische SuperFrost ❄️ is standaard ingeschakeld en kan op elk moment worden uitgeschakeld.

Als u een grotere hoeveelheid (warme) diepvriesproducten plaatst en de temperatuur in de diepvrieszone stijgt, wordt de functie SuperFrost ❄️ **automatisch** gedurende enige tijd ingeschakeld.

De led onder de toets SuperFrost ❄️ gaat branden.

Plaats de diepvriesproducten bij voorkeur in het rechter gedeelte van de diepvriesladen.

Introductie

Sabbatmodus

Het apparaat beschikt over de sabbatmodus om gebruikers in hun religieuze verplichtingen van dienst te zijn.

Bij een ingeschakelde sabbatmodus wordt het volgende tijdelijk gedeactiveerd:

- de binnenverlichting wanneer de deur wordt geopend,
- alle geluidssignalen en optische signalen,
- alle berichten op het bedieningspaneel (uitzondering: de led onder de toets SuperFrost ❄️ brandt met verminderde helderheid).
- de functies SuperKoelen, SuperFrost en automatische SuperFrost

Alle andere eerder ingeschakelde functies blijven actief.

Terwijl de sabbatmodus is ingeschakeld, kunt u voor uw koelapparaat geen instellingen wijzigen.

De binnenruimte indelen

Deurvakken/flessenvak verwijderen of verplaatsen

Verplaats de deurvakken/flessenvakken in de deur alleen als er niets in staat.

- Schuif de deurvakken/flessenvakken naar boven en haal ze er naar voren toe uit.
- Zet de deurvakken/flessenvakken er op de gewenste plaats weer in.

Plateaus verwijderen of verplaatsen

De plateaus kunt u in hoogte verstellen als u producten van verschillende hoogte wilt bewaren.

- Til het plateau aan de voorkant op en trek het plateau een stukje naar voren.
- Plaats het plateau met de rand aan de achterkant naar boven op de gewenste plaats. De rand aan de achterkant moet naar boven wijzen, zodat de levensmiddelen niet met de achterwand in aanraking kunnen komen en eraan vastvriezen.

DailyFresh ExtraCool-lade verwijderen

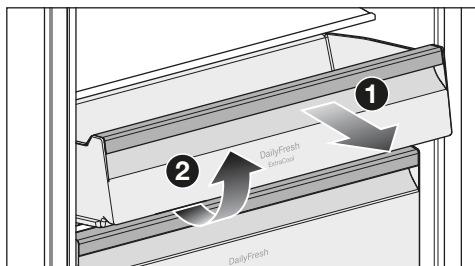

- Trek de DailyFresh ExtraCool-lade zo ver mogelijk naar buiten ① en verwijder de DailyFresh ExtraCool-lade naar boven toe ②.

DailyFresh-lade verwijderen

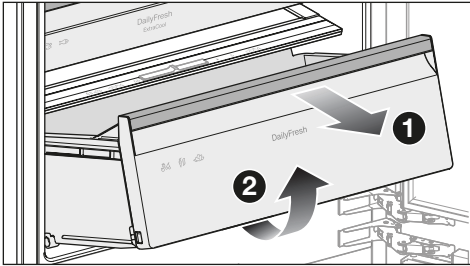

- Verwijder het flessenvak uit de deur.
- Trek de DailyFresh-lade naar buiten totdat u weerstand voelt **1** en til de DailyFresh-lade omhoog om deze eruit te halen **2**.

Diepvrieslade verwijderen

- Trek de diepvrieslade naar buiten tot u weerstand voelt en verwijder de diepvrieslade naar boven toe.

Variabel flessenrek verplaatsen

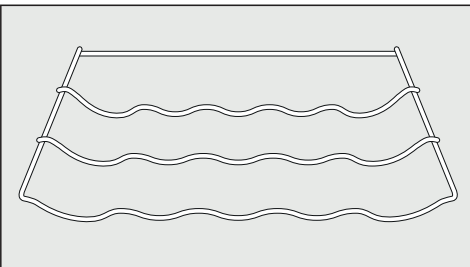

- Til het flessenrek achteraan iets op en haal het er naar voren toe uit.
- Plaats het flessenrek terug in de gewenste positie.

De beugel aan de achterkant van het rek moet naar boven wijzen, zodat de flessen niet tegen de achterwand aan kunnen komen.

Bijgeleverde accessoires

Stekker

Eierrek

Variabel flessenrek

Bakje voor ijsblokjes

Bij te bestellen accessoires

In de Miele webshop, bij Miele of bij uw Miele vakhandelaar kunt u producten bestellen die specifiek op uw koelapparaat zijn afgestemd, zoals onderhoudsproducten en accessoires.

U krijgt toegang tot de Miele webshop via de volgende QR-code:



Ingebruikneming

Vóór het eerste gebruik

- Verwijder al het verpakkingsmateriaal en de beschermfolie.
- Verwijder alle reclamematerialen en stickers van de binnenkant van het koelapparaat.
- Reinig de binnenkant van het apparaat en de accessoires.

Koelapparaat aansluiten

- Sluit het koelapparaat op het elektriciteitsnet aan zoals beschreven in het hoofdstuk “Installeren”, paragraaf “Elektrische aansluiting”.

Het koelapparaat start langzaam op.

De vooraf ingestelde temperaturen verschijnen vervolgens op de temperatuur-aanduidingen voor de koel- en diepvrieszone.

Het koelapparaat is nu klaar voor gebruik.

Het koelapparaat begint te koelen en de binnenverlichting gaat aan wanneer u de deur opent.

Voordat u voor de eerste keer levensmiddelen in het apparaat legt, kunt u het koelapparaat het beste een paar uur laten voorkoelen.

Het koelapparaat inschakelen

- Als het koelapparaat eerder was uitgeschakeld met de toets , druk dan gedurende 3 seconden op de toets  zodat alle leds op het bedieningspaneel één keer gaan branden.

Er klinkt een geluidssignaal en de vooraf ingestelde temperaturen lichten op in de temperatuur-aanduiding.

Het koelapparaat begint te koelen en de binnenverlichting gaat aan wanneer u de deur opent.

Zodra de ingestelde temperatuur in de diepvrieszone is bereikt, gaat de led onder de toets  uit. De temperatuur-aanduiding van de diepvrieszone brandt constant en het geluidssignaal stopt.

- Als u het geluidssignaal voortijdig wilt uitschakelen, drukt u op de toets .

Voordat u voor de eerste keer levensmiddelen in het apparaat legt, kunt u het koelapparaat het beste een paar uur laten voorkoelen. Leg pas levensmiddelen in het koelapparaat als de vooraf ingestelde temperatuur bereikt is.

Leg pas levensmiddelen in de diepvrieszone als de temperatuur in de diepvrieszone laag genoeg is (min. -18 °C).

Wacht na het inschakelen van het koelapparaat ongeveer 3 minuten voordat u het koelapparaat aansluit. Alleen dan is de initialisatie van het koelapparaat voltooid.

Het koelapparaat uitschakelen

- Druk 3 seconden op de toets  zodat alle leds op het bedieningspaneel uitgaan.

Er klinkt een geluidssignaal.

De koeling en de binnenverlichting zijn uitgeschakeld.

Let op: het koelapparaat is niet spanningsvrij wanneer het wordt uitgeschakeld.

Bij langdurige afwezigheid

Als het koelapparaat bij langdurige afwezigheid wordt uitgeschakeld, maar niet wordt gereinigd, bestaat er gevaar voor schimmelvorming als de deur van het koelapparaat gesloten blijft.

Het koelapparaat moet voor een periode van langere afwezigheid in ieder geval worden gereinigd.

Wanneer u het koelapparaat langere tijd niet gebruikt, dient u de volgende stappen uit te voeren:

- Schakel het koelapparaat uit.
- Trek de stekker uit het stopcontact of schakel de hoofdschakelaar uit.
- Reinig het koelapparaat en laat de deur openstaan om het apparaat voldoende te ventileren en te voorkomen dat er geurtjes ontstaan.

Bediening

Temperatuur in de koelzone instellen

Tip: Voor de koelzone adviseren wij een koeltemperatuur van **4 °C**.

Als u de temperatuur instelt op 4 °C en de koelzone goed schoonhoudt, kunnen bacteriën zich langzamer vermenigvuldigen, bijv. Salmonella en Listeria-bacteriën, die kunnen leiden tot ernstige voedselvergiftingen.

In principe geldt: hoe lager de ingestelde temperatuur, des te langer de houdbaarheid van de levensmiddelen die u in de koelzone bewaart.

- Raak de gewenste temperatuur voor de koelzone aan.

Mogelijke temperatuurinstellingen in de koelzone

Voor de koelzone kan een temperatuur tussen **2 °C en 6 °C** worden ingesteld.

 U kunt de Miele app gebruiken voor andere temperatuurinstellingen.

Temperatuuraanduiding

De temperatuuraanduiding op het bedieningspaneel geeft altijd de **gewenste** temperatuur aan.

Afhankelijk van de omgevingstemperatuur en de instelling kan het enkele uren duren voordat de gewenste temperatuur is ingesteld.

De temperatuur in de koelzone gaat omhoog:

- wanneer u vaak en gedurende lange tijd de deur van het apparaat opent.
- naarmate er meer levensmiddelen worden bewaard.

- naarmate de temperatuur van de levensmiddelen die in het apparaat gelegd zijn hoger is.
- wanneer de omgevingstemperatuur van het koelapparaat hoger is. Het koelapparaat is vervaardigd voor een bepaalde klimaatklasse (omgevings-temperatuurbereik) waar de kamertemperatuur niet boven of onder mag liggen.

SuperKoelen ❄ inschakelen

U dient de functie SuperKoelen ❄ direct voordat u de in te vriezen levensmiddelen of dranken in de koelzone plaatst in te schakelen.

- Druk op de toets SuperKoelen ❄.

De led onder de toets SuperKoelen ❄ gaat branden.

SuperKoelen ❄ uitschakelen

De functie SuperKoelen ❄ wordt na max. 6 uur automatisch uitgeschakeld. Om energie te besparen, kunt u de functie SuperKoelen ❄ zelf voortijdig uitschakelen zodra de levensmiddelen of dranken koel genoeg zijn.

- Druk op de toets SuperKoelen ❄.

De led onder de toets SuperKoelen ❄ gaan uit.

Temperatuur in de diepvrieszone instellen

 Gevaar voor de gezondheid door het eten van bedorven levensmiddelen.

Om verse levensmiddelen in te vriezen, moet de temperatuur **-18 °C** bedragen. Houd er rekening mee dat bij een hogere temperatuur de houdbaarheid van de levensmiddelen wordt verkort.

Stel voor het invriezen en langdurig bewaren van levensmiddelen een minimumtemperatuur van **-18 °C** in.

Tip: Bij een constante temperatuur van de diepvrieszone van **-18 °C** en als u deze goed schoon houdt, blijven levensmiddelen zo lang mogelijk goed en hoeft u minder weg te gooien.

- Raak de gewenste temperatuur voor de diepvrieszone aan

Mogelijke temperatuurinstellingen in de diepvrieszone

De temperatuur in de diepvrieszone is instelbaar van **-16 °C** tot **-24 °C**.

Temperatuuraanduiding

De temperatuuraanduiding op het bedieningspaneel geeft altijd de **gewenste** temperatuur aan.

Afhankelijk van de omgevingstemperatuur en de instelling kan het enkele uren duren voordat de gewenste temperatuur is ingesteld.

De temperatuur in de diepvrieszone gaat omhoog:

- wanneer u vaak en gedurende lange tijd de deur van het apparaat opent.
- naarmate er meer levensmiddelen worden bewaard.
- naarmate de temperatuur van de levensmiddelen die in het apparaat gelegd zijn hoger is.
- wanneer de omgevingstemperatuur van het koelapparaat hoger is. Het koelapparaat is vervaardigd voor een bepaalde klimaatklasse (omgevings-temperatuurbereik) waar de kamertemperatuur niet boven of onder mag liggen.

SuperFrost ❄ inschakelen

U dient de functie SuperFrost ❄ ca. **4–6 uur voordat u de in te vriezen levensmiddelen in de diepvrieszone plaatst** in te schakelen. Als u het maximale vriesvermogen wilt benutten, moet de functie SuperFrost ❄ 24 uur van tevoren worden ingeschakeld.

U hoeft de functie SuperFrost ❄ **niet** in te schakelen:

- als u reeds ingevroren levensmiddelen in het apparaat plaatst.
- als u dagelijks slechts max. 2 kg levensmiddelen invriest.

- Druk op de toets SuperFrost ❄.

De led onder de toets SuperFrost ❄ gaat branden.

Bediening

SuperFrost ❄️ uitschakelen

De functie SuperFrost ❄️ wordt automatisch na max. 50 uur uitgeschakeld. Om energie te besparen, kunt u de functie SuperFrost ❄️ zelf voortijdig uitschakelen zodra de levensmiddelen koud genoeg zijn.

- Druk op de toets SuperFrost ❄️.

De led onder de toets SuperFrost ❄️ gaat uit.

Automatische SuperFrost ❄️ annuleren

- Druk op de toets SuperFrost ❄️.

De led onder de toets SuperFrost ❄️ gaat uit.

Automatische SuperFrost ❄️ inschakelen

- Druk 5 seconden op de toets SuperFrost ❄️ tot u een geluidssignaal hoort.
- Laat de toets SuperFrost ❄️ los.

Er klinken 2 geluidssignalen achter elkaar. De functie automatische SuperFrost ❄️ is ingeschakeld.

Automatische SuperFrost ❄️ helemaal uitschakelen

- Druk 5 seconden op de toets SuperFrost ❄️ tot u een geluidssignaal hoort.
- Laat de toets SuperFrost ❄️ los.

Er klinken 3 geluidssignalen achter elkaar. De functie automatische SuperFrost ❄️ is uitgeschakeld.

Levensmiddelen in de koelzone bewaren

 Explosiegevaar door brandbare gasmengsels.

Brandbare gasmengsels kunnen ontbranden door elektrische onderdelen.

Bewaar geen explosieve stoffen en geen producten met brandbare drijfgassen (bijv. spuitbussen) in het koelapparaat. Dergelijke spuitbussen kunt u herkennen aan de hand van de opgedrukte inhoudsopgave of een vlam-symbool. Eventueel ontsnappende gassen kunnen ontbranden door elektrische onderdelen.

 Gevaar voor beschadiging door levensmiddelen die vet of olie bevatten.

Als u vet- of oliehoudende levensmiddelen in het apparaat of de deur van het apparaat bewaart, kunnen spanningsscheuren in de kunststof ontstaan waardoor deze knapt of scheurt.

Voorkom dat vet of olie in aanraking komt met kunststof onderdelen van het koelapparaat.

Als de luchtcirculatie niet voldoende is, wordt de koelcapaciteit lager en stijgt het energieverbruik.

Plaats de levensmiddelen niet te dicht op elkaar en niet in direct contact met de achterwand, zodat de lucht goed kan circuleren.

Gedeelten met verschillende temperaturen

Door de natuurlijke luchtcirculatie ontstaan er verschillende temperaturen in de koelzone.

De koude, zware lucht zakt naar het onderste gedeelte van de koelzone. Maak gebruik van deze verschillende temperaturen als u de levensmiddelen in het apparaat legt.

Warmste gedeelte

Het minst koele gedeelte in de koelkast / koelzone bevindt zich helemaal bovenin tegen de deur. Gebruik dit gedeelte voor het opslaan van boter zodat deze smeerbaar blijft en voor kaas zodat deze zijn aroma niet verliest.

Koudste gedeelte

Het koudste gedeelte in de koelzone bevindt zich in de DailyFresh ExtraCool-lade en bij de achterwand.

Als u de temperatuur instelt op 4 °C en de koelzone goed schoonhoudt, kunnen bacteriën zich langzamer vermenvuldigen, bijv. Salmonella en Listeria-bacteriën, die kunnen leiden tot ernstige voedselvergiftigingen.

Gebruik daarom deze gedeelten voor alle levensmiddelen die niet lang houdbaar zijn, zoals:

- vis, vlees, gevogelte
- worst, kant-en-klaargerechten
- levensmiddelen waar eieren of room in zitten
- vers deeg, taart-/cake-, pizza- of quiche-deeg
- producten van rauwe melk
- humus, groentespread, plantaardige vervangers van verse kaas

- in folie verpakte voorgesneden groenten
- in het algemeen alle verse levensmiddelen (waarvan de minimale houdbaarheidsdatum alleen geldt bij een bewaar temperatuur van minstens 4 °C)

Tip: Bewaar de levensmiddelen zodanig dat ze de achterwand van de koelzone niet raken. De levensmiddelen kunnen anders aan de achterwand vastvriezen.

Temperatuurindicator voor het koudste gedeelte

De temperatuurindicator voor het koudste gedeelte bevindt zich links of rechts binnenin op de zijwand in het koudste gedeelte van de koelzone. Met behulp van de temperatuurindicator kunt u in dit gedeelte de temperatuur controleren voor bederfelijke levensmiddelen. In het koudste gedeelte (tussen de temperatuurindicator en het daaronder liggende plateau) wordt de laagste, gemiddelde koeltemperatuur bereikt als de temperatuur correct is ingesteld. Deze lage koeltemperatuur en een bijbehorende hygiëne vertragen de groei van bacteriën, bijv. salmonella- en listeriabacteriën, die tot ernstige voedselvergiftigingen kunnen leiden.

Na de eerste ingebruikneming van het koelapparaat kan het 12 uur duren tot de gewenste temperatuur is bereikt.

De weergave van de temperatuurindicator is bovendien niet betrouwbaar als de deur langere tijd open was of meerdere keren is geopend. Open de deur altijd maar kort. Controleer de temperatuurindicator na enkele uren opnieuw.

Bediening

Weergave van de temperatuurindicator



Als de temperatuurindicator “OK” aangeeft, is de temperatuur correct ingesteld. Bederfelijke levensmiddelen worden in dit gedeelte op de juiste manier gekoeld.

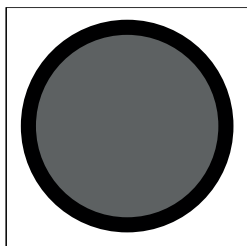

Als de temperatuurindicator geen “OK” aangeeft, is de temperatuur te hoog ingesteld. Stel de temperatuur in op 4 °C of kouder.

Als de omgevingstemperatuur sterk schommelt, moet u de temperatuurindicator vaker in de gaten houden. Stel de temperatuur, indien nodig, opnieuw in.

Tip: Als de temperatuurindicator geen OK toont terwijl u deze herhaaldelijk heeft gecontroleerd en de koudste temperatuur is ingesteld, neem dan contact op met Service. De temperatuurindicator is beschadigd en het is niet langer gewaarborgd dat bederfelijke levensmiddelen op de juiste manier worden bewaard.

Levensmiddelen verpakt of onverpakt bewaren?

Bewaar levensmiddelen in de koelzone verpakt of goed afgedekt (in de DailyFresh-lade zijn er uitzonderingen). Zo nemen ze geen vreemde geuren over, drogen ze niet uit en worden er geen bacteriën overgedragen. Dit is vooral belangrijk als u dierlijke levensmiddelen bewaart. Let vooral op met levensmiddelen zoals rauw vlees en vis. Deze mogen niet in contact komen met andere levensmiddelen.

Als u de temperatuur juist instelt en de koelzone goed schoon houdt, blijven levensmiddelen aanzienlijk langer houdbaar. Afval van levensmiddelen wordt voorkomen.

Eiwitrijke levensmiddelen

Houd er rekening mee, dat eiwitrijke levensmiddelen sneller bederven. Zo bederven schaal- en schelpdieren bijv. sneller dan vis, en vis bederft weer sneller dan vlees.

DailyFresh ExtraCool-lade

De DailyFresh ExtraCool-lade is bijzonder geschikt voor het bewaren van bederfelijke levensmiddelen zoals:

- verse vis, schaal- en schelpdieren
- vlees, gevogelte, worst
- rauwkostsalades
- zuivelproducten zoals yoghurt, kaas, slagroom, kwark etc.
- Bovendien kunt u in de DailyFresh ExtraCool-lade allerlei andere levensmiddelen bewaren, mits deze **verpakt** zijn.

Als in de koelzone een temperatuur van **2 °C** is ingesteld, ligt de temperatuur in de DailyFresh ExtraCool-lade rond ca. **0 °C**.

De luchtvochtigheid in de DailyFresh ExtraCool-lade is niet verhoogd en kan niet worden geregeld.

De temperatuur in de DailyFresh ExtraCool-lade is ongeveer 0 °C (afhankelijk van de ingestelde temperatuur in de koelzone).

Dit betekent dat temperaturen onder nul onder bepaalde omstandigheden bereikt kunnen worden. Levensmiddelen kunnen bevriezen.

Pas indien nodig de instelling van de temperatuur aan.

Houd er rekening mee dat eiwitrijke levensmiddelen sneller bederven. Zo bederven schaal- en schelpdieren bijv. sneller dan vis, en vis bederft weer sneller dan vlees.

Bewaar deze levensmiddelen om hygiënische redenen alleen **verpakt of in een bakje**.

DailyFresh-lade

De DailyFresh-lade is uitermate geschikt voor fruit en groenten.

De luchtvochtigheid in de DailyFresh-lade kan zo worden geregeld dat deze ongeveer overeenkomt met de bewaarde levensmiddelen. Een hoge luchtvochtigheid zorgt ervoor dat de levensmiddelen hun eigen vocht behouden en niet zo snel uitdrogen. De temperatuur komt ongeveer overeen met de temperatuur in de gewone koelzone.

Om levensmiddelen goed te kunnen bewaren, is het essentieel dat ze zich in goede staat bevinden wanneer u ze in de koelkast legt.

Luchtvochtigheid in de DailyFresh-lade wijzigen

De hoogte van de luchtvochtigheid in de DailyFresh-lade hangt sterk af van de soort en hoeveelheid opgeslagen levensmiddelen als deze **niet verpakt** zijn.

Tip: Als u een **kleine** hoeveelheid opslaat, kan de luchtvochtigheid te gering zijn. Verpak de levensmiddelen bij kleine hoeveelheden in luchtdichte verpakkingen.

Tip: Bewaar **gesneden** fruit of groente afgedekt of ingepakt zodat ze niet uitdrogen.

Bediening

Niet verhoogde luchtvochtigheid δ kiezen

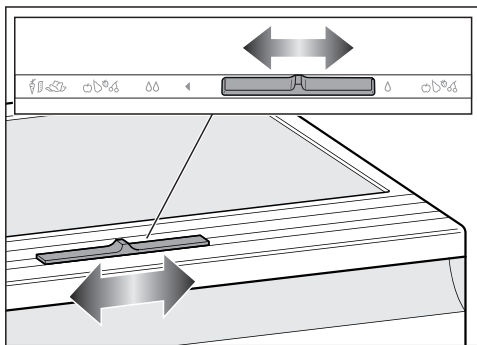

- Schuif de regelaar naar rechts.

Het deksel is geopend en de luchtvochtigheid wordt lager δ .

- Kies deze instelling altijd bij:
 - een grote belading
 - een gemengde belading
 - een belading die voornamelijk uit fruit bestaat
 - een te hoge luchtvochtigheid in de DailyFresh-lade.

Verhoogde luchtvochtigheid $\delta\delta$ kiezen

- Schuif de regelaar naar links.

Het deksel is gesloten en de luchtvochtigheid blijft in het vak $\delta\delta$.

- Kies deze instelling bij:
 - een geringe belading
 - een belading die voornamelijk uit groente bestaat
 - een te lage luchtvochtigheid in de DailyFresh-lade.

Bij een verhoogde luchtvochtigheid in de DailyFresh-lade kan zich condenswater vormen.

Als u denkt dat er te veel condenswater is gevormd en dit invloed heeft op de levensmiddelen, ga dan als volgt te werk:

Verwijder het condenswater met een schoonmaakdoekje.

Open het deksel door de positie "Niet-verhoogde luchtvochtigheid" δ te kiezen.

Verse levensmiddelen invriezen en bewaren

Maximale vriescapaciteit

Om de levensmiddelen zo snel mogelijk tot in de kern in te vriezen, mag de maximale vriescapaciteit niet worden overschreden. De maximale vriescapaciteit binnen 24 uur vindt u op het typeplaatje "Vriescapaciteit ... kg/24 u".

Vóór het inruimen

Vries uitsluitend verse levensmiddelen in perfecte staat in.

- Als u meer dan 2 kg verse levensmiddelen wilt invriezen, schakelt u 6 uur voor het inruimen van de levensmiddelen de functie SuperFrost ❄ in.
- Bij een nog grotere hoeveelheid diepvriesproducten schakelt u 24 uur voordat u de levensmiddelen in het apparaat legt de functie SuperFrost ❄ in.

De al ingevroren diepvriesproducten krijgen zo een koudereserve.

Diepvriesproducten in het apparaat leggen

Leg in te vriezen levensmiddelen niet tegen reeds ingevroren levensmiddelen, om te voorkomen dat de ingevroren levensmiddelen gaan ontdooien.

- Leg de levensmiddelen altijd eerst in de onderste diepvrieslade.
- Om te voorkomen dat levensmiddelen aan elkaar of aan de bodem vastvriezen, dient u ervoor te zorgen dat de verpakkingen droog zijn.

Schuif de diepvrieslade er altijd tot aan de aanslag in, zodat de lucht ongehinderd in het koelapparaat kan circuleren.

Om ervoor te zorgen dat de levensmiddelen snel tot in de kern bevroren zijn, mogen de verpakkingen niet groter zijn dan:

- fruit en groente max. 1 kg
- vlees max. 2,5 kg

- grote hoeveelheden invriezen

Tip: U kunt de diepvrieszone flexibel vergroten, bijv. om grotere diepvriesproducten zoals kalkoen of wild te bewaren.

- Neem de diepvriesladen uit de diepvrieszone.
- Leg de diepvriesproducten rechtstreeks op de bodem van de diepvrieszone.

Na het invriezen van verse levensmiddelen

- Schakel de functie SuperFrost ❄ uit.

Het bereiden van ijsblokjes

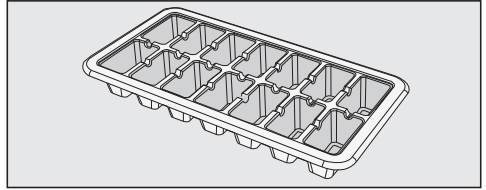

- Vul het bakje voor ijsblokjes voor driekwart met water. Zet het bakje op de bodem van een diepvrieslade.
- Wanneer een bakje is vastgevroren, gebruik dan een stomp voorwerp, bijv. een lepelsteel om het los te maken.

Tip: Houd het bakje even onder stromend water, dan laten de ijsblokjes gemakkelijk los.

Dranken snel koelen

- Als u flessen snel in de diepvrieszone wilt koelen, dient u ze er **uiterlijk na 1 uur** weer uit te halen. Anders kunnen de flessen ontploffen.

Instellingen aanpassen

Tip:  U kunt de Miele app gebruiken voor extra instellingen voor uw koelapparaat. Meer informatie hierover is te vinden in de Miele app.

Hiervoor moet uw koelapparaat in het netwerk zijn opgenomen en zijn geregistreerd in de Miele app.

Neem het hoofdstuk “Veiligheidsinstructies en waarschuwingen” in deze bedienings- en montagehandleiding in acht en zorg ervoor dat de veiligheidsinstructies ook bij de bediening van het koelapparaat via de Miele app in acht worden genomen.

Sabbatmodus inschakelen

Terwijl de sabbatmodus is ingeschakeld, kunt u voor uw koelapparaat geen instellingen wijzigen.

- Druk 15 seconden op de toets SuperFrost  totdat u een 2e geluidssignaal hoort (het 1e geluidssignaal klinkt na 5 seconden).

De led onder de toets SuperFrost  brandt met verminderde helderheid.

Alle andere leds op het bedieningspaneel gaan uit. De Sabbathmodus is ingeschakeld.

Let erop dat de deuren van het apparaat goed gesloten zijn, omdat optische signalen en geluidssignalen uitgeschakeld zijn.

 Gevaar voor de gezondheid door het eten van bedorven levensmiddelen.

Omdat een mogelijke stroomuitval tijdens de sabbatmodus niet wordt aangegeven, zijn de levensmiddelen mogelijk langere tijd blootgesteld aan hogere temperaturen. Daardoor zijn de levensmiddelen korter houdbaar. Als er tijdens de sabbatmodus een stroomuitval is geweest, controleer dan de kwaliteit van de levensmiddelen.

Sabbatmodus uitschakelen

De functie Sabbathmodus wordt na ca. 80 uur automatisch uitgeschakeld.

U kunt de functie Sabbathmodus echter ook eerder uitschakelen.

- Druk 15 seconden op de toets SuperFrost  tot u een geluidssignaal hoort.

De leds voor de vooraf ingestelde temperaturen gaan branden.

De sabbatmodus is uitgeschakeld.

Miele@home

Uw koelapparaat heeft een geïntegreerde wifi-module.

De wifi-verbinding is standaard gedeactiveerd.

Voor het gebruik heeft u het volgende nodig:

- een wifi-netwerk
- de Miele app
- een gebruikersaccount bij Miele.
Het gebruikersaccount kunt u via de Miele app aanmaken.

De Miele app helpt u bij de verbinding tussen het koelapparaat en uw eigen wifi-netwerk.

Nadat u het koelapparaat in uw wifi-netwerk heeft opgenomen, kunt u met de Miele app bijvoorbeeld de volgende handelingen uitvoeren:

- Informatie over de status van uw koelapparaat opvragen
- Instellingen van uw koelapparaat wijzigen
- Extra instellingen op uw koelapparaat uitvoeren

Als u het koelapparaat in uw wifi-netwerk opneemt, wordt het energieverbruik hoger, ook als het koelapparaat is uitgeschakeld.

Zorg ervoor dat op de plaats van opstelling van uw koelapparaat het signaal van uw wifi-netwerk sterk genoeg is.

Beschikbaarheid wifi-verbinding

De wifi-verbinding deelt een frequentiebereik met andere apparaten (zoals magnetrons, op afstand bestuurbaar speelgoed). Hierdoor kunnen tijdelijke of volledige storingen in de verbinding optreden. Een constante beschikbaarheid van de aangeboden functies kan daarom niet worden gegarandeerd.

Beschikbaarheid van Miele@home

Het gebruik van de Miele app is afhankelijk van de beschikbaarheid van de Miele@home-services in uw land.

De service Miele@home is niet in elk land beschikbaar.

Informatie over de beschikbaarheid vindt u op de website www.miele.com.

Miele app

De Miele app kunt u gratis downloaden uit de Apple App Store[®] of de Google Play Store[™].



Instellingen aanpassen

Scan & Connect uitvoeren

- Scan de QR-code.

Als u de Miele app geïnstalleerd heeft en over een gebruikersaccount beschikt, wordt u direct doorgestuurd naar het proces voor opname in een netwerk.

Als u de Miele app nog niet geïnstalleerd heeft, wordt u doorgestuurd naar de Apple App Store® of de Google Play Store™.

- Installeer de Miele app en maak een gebruikersaccount aan.
- Scan de QR-code opnieuw.

De Miele app leidt u door de installatie.



De wifi-verbinding voor de 1e keer instellen

- Druk 2 seconden op de toets  totdat u een geluidssignaal hoort.

Het symbool  knippert tijdens de verbinding. Het symbool gaat branden wanneer de verbinding voltooid is.

Wifi-verbinding activeren

- Druk op de toets .

De led onder de toets  gaat branden.

Wifi-verbinding deactiveren

- Druk op de toets .

De led onder de toets  gaat uit.

Netwerkconfiguratie resetten

Als er verbindingsproblemen zijn tussen uw koelapparaat en uw wifi-netwerk, kunt u de netwerkconfiguratie opnieuw instellen.

- Houd de toets  6 seconden ingedrukt totdat u 2 geluidssignalen hoort.

De led onder de toets  knippert ongeveer 1 minuut. Daarna dooft de led.

Alle instellingen en ingevoerde waarden worden gereset.

De wifi-verbinding is gedeactiveerd.

Het typeplaatje in het koelapparaat mag niet worden verwijderd. U hebt het typeplaatje nodig in geval van een storing.

Zorg ervoor dat er geen water komt in de elektronische besturing of de verlichting.

 **Gevaar voor beschadiging door binnendringend vocht.**

De stoom van een stoomreiniger kan kunststof en elektrische onderdelen beschadigen.

Gebruik geen stoomreiniger om het koelapparaat te reinigen.

Opmerkingen over het reinigingsmiddel

Gebruik in het koelapparaat alleen reinigings- en onderhoudsmiddelen die geen risico vormen voor de levensmiddelen.

Om beschadigingen aan de oppervlakken te voorkomen, gebruikt u bij de reiniging **geen**

- soda-, ammoniak-, zuur- of chloridehoudende reinigingsmiddelen
- kalkoplossende reinigingsmiddelen
- schurende reinigingsmiddelen (zoals schuurpoeder, schuurmiddel, schuursponsjes)
- oplosmiddelhoudende reinigingsmiddelen
- reinigingsmiddelen voor roestvrij staal
- reinigingsmiddelen voor vaatwassers
- ovensprays
- glasreinigers
- schurende harde sponsjes en borstels (bijv. schuursponsjes)
- vlekkenponsjes
- scherpe metalen schrapers

Wij adviseren om een schoon sponsdoekje, lauw water en wat afwasmiddel te gebruiken.

Het koelapparaat voorbereiden voor de reiniging

- Schakel het koelapparaat uit.
- Neem de levensmiddelen uit het koelapparaat en bewaar ze op een koele plaats.
- Haal alle onderdelen uit het apparaat die kunnen worden verwijderd, zodat u ze kunt reinigen.

Reiniging en onderhoud

De binnenruimte reinigen

Reinig het koelapparaat regelmatig, minstens een keer in de maand.

Als vervuilingen langer inwerken, kunt u ze soms niet meer verwijderen.

De oppervlakken kunnen verkleuren of veranderen.

Verwijder verontreinigingen bij voorkeur meteen.

- Reinig de binnenruimte met een schoon sponsdoekje, lauw water en wat afwasmiddel.
- Was alle onderdelen met de hand af, **niet** in de vaatwasser.
- Neem alles na de reiniging met schoon water af en droog het met een schoonmaakdoekje.
- Reinig het dooiwatergootje en de afvoeropening voor het dooiwater vaker met een stokje of iets dergelijks, zodat het dooiwater ongehinderd kan wegstromen.

De DailyFresh ExtraCool-lade en het deksel van het vak eronder moeten eerst verwijderd worden om het dooiwatergootje en de afvoeropening te reinigen.

- Laat de deur van het koelapparaat nog even openstaan om het voldoende te luchten en geurtjes te voorkomen.

Dooiwatergootje en afvoeropening reinigen

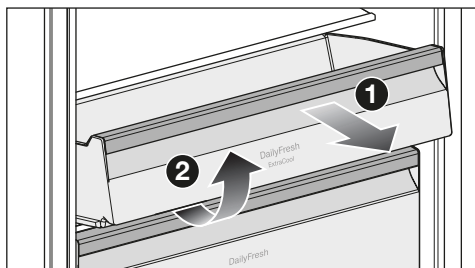

- Trek de DailyFresh ExtraCool-lade ❶ zover mogelijk naar buiten en verwijder de DailyFresh ExtraCool-lade naar boven ❷.
- Verwijder het flessenvak uit de deur.
- Trek de DailyFresh-lade eronder een stukje naar buiten.
- Til het vakdeksel boven de DailyFresh-lade aan de voorkant op en trek het vakdeksel helemaal naar voren toe eruit.

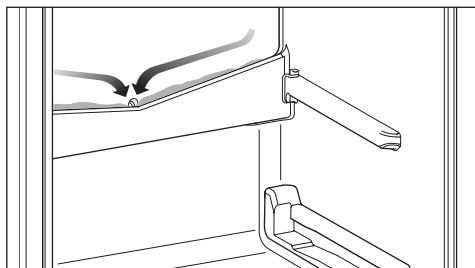

- Reinig de dooiwatergootje en de afvoeropening met een stokje of iets dergelijks.
- Duw het vakdeksel terug boven de DailyFresh-lade.

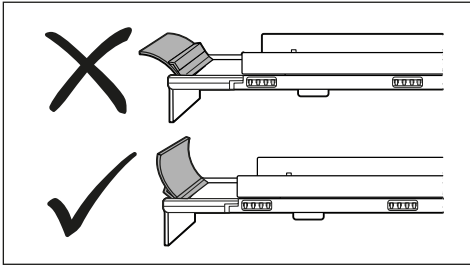

- Zorg ervoor dat het lipje op het vakdeksel correct geplaatst is.
- Schuif de DailyFresh-lade en de DailyFresh ExtraCool-lade terug.

Deksel DailyFresh-lade verwijderen

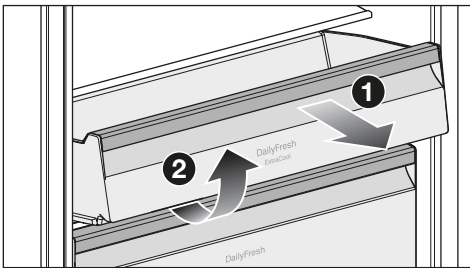

- Trek de DailyFresh ExtraCool-lade ① zover mogelijk naar buiten en verwijder de DailyFresh ExtraCool-lade naar boven ②.
- Verwijder het flessenvak uit de deur.
- Trek de DailyFresh-lade eronder een stukje naar buiten.
- Til het vakdeksel boven de DailyFresh-lade aan de voorkant op en trek het vakdeksel helemaal naar voren toe eruit.
- Na het reinigen: schuif het vakdeksel terug boven de DailyFresh-lade.

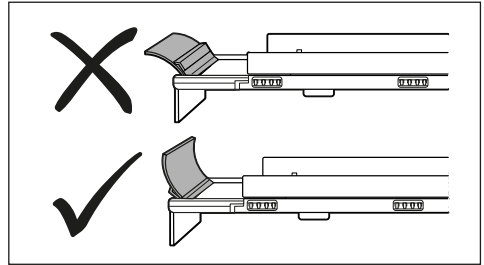

- Zorg ervoor dat het lipje op het vakdeksel correct geplaatst is.
- Schuif de DailyFresh-lade en de DailyFresh ExtraCool-lade terug.

Ladefronten demonteren

De ladefronten van de DailyFresh-lade en de diepvriesladen kunnen verwijderd worden om schoon te maken.

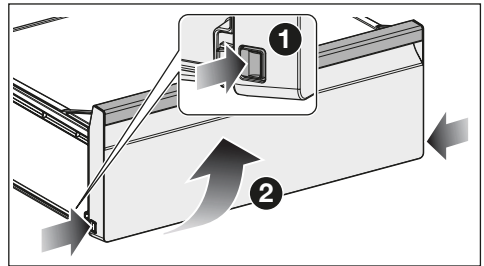

- Druk de ontgrendeling aan beide zijden van het ladefront aan de onderkant in.
- Verwijder het ladefront door het naar voren te draaien.

Een plateau demonteren

- Leg het plateau op het werkblad op een zachte ondergrond (bijv. een theedoek).

Reiniging en onderhoud

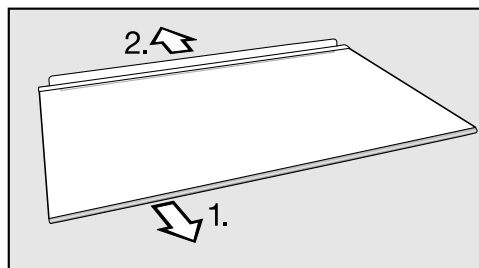

- Verwijder eerst de sierlijst en de beschermlijst aan de achterkant, voordat u het plateau gaat reinigen.

1. Pak de sierlijst aan één kant vast en trek de lijst van het plateau af.
2. Trek de beschermlijst aan de achterkant eraf.

- Zet de sierlijst en de beschermlijst aan de achterkant na de reiniging weer op het plateau vast.

Deurdichting reinigen

⚠ Pas op voor beschadiging door verkeerde reiniging.

De deurdichting kan poreus worden als deze met olie of vet wordt behandeld.

Behandel de deurdichting niet met olie of vet.

- Reinig de deurdichting regelmatig alleen met helder water en wrijf de deurdichting daarna met een doek grondig droog.

Ventilatieopeningen reinigen

- Reinig de ventilatieopeningen regelmatig met een stoffer of een stofzuiger (gebruik daarvoor bijv. de reliëfborstel voor Miele stofzuigers).

Na het reinigen

- Plaats alle onderdelen terug in het koelapparaat.
- Schakel het koelapparaat in.
- Schakel de functie SuperFrost ❄ een tijdje in, zodat de diepvrieszone snel weer koud wordt.
- Schakel de functie SuperKoelen ❄ een tijdje in, zodat de koelzone snel weer koud wordt.
- Leg de levensmiddelen in de koelzone en sluit de deur van het koelapparaat.
- Leg de diepvriesproducten terug in de diepvrieslades en schuif deze weer in de diepvrieszone, zodra de temperatuur in deze zone laag genoeg is.
- Schakel de functie SuperFrost ❄ weer uit zodra de diepvries een constante temperatuur van -18 °C of lager heeft bereikt.

Ontdooien

Koelzone ontdooien

De koelzone wordt automatisch ontdooid.

Houd het dooiwatergootje en de afvoeropening schoon. Het dooiwater moet altijd probleemloos afgevoerd kunnen worden.

Voordat u het dooiwatergootje reinigt, moet u de DailyFresh-lade en het vakdeksel erboven verwijderen.

Diepvrieszone ontdooien

Het koelapparaat heeft een “NoFrost”-systeem waarmee de diepvrieszone automatisch wordt ontdooid.

De meeste storingen en problemen kunt u zelf verhelpen. In veel gevallen kunt u tijd en kosten besparen, omdat u Miele Service niet hoeft in te schakelen.

Ga naar www.miele.nl/support/customer-assistance voor meer informatie over hoe u fouten zelf kunt oplossen.



Open de deuren van het apparaat als het enigszins mogelijk is niet voordat de storing is verholpen. Op deze manier houdt u het koudeverlies zo gering mogelijk.

Algemene problemen met het apparaat

| Probleem | Oorzaak en oplossing |
|--|--|
| Het koelapparaat koelt niet. | Het koelapparaat is niet ingeschakeld. ■ Schakel het koelapparaat in. |
| | De stekker zit niet goed in het stopcontact of de stekker van het apparaat zit niet goed in het stopcontact. ■ Steek de stekker en de stekker van het apparaat in het stopcontact. |
| | De zekering van de huisinstallatie is geactiveerd. Het koelapparaat, de huisspanning of een ander apparaat kan defect zijn. ■ Neem contact op met een elektricien of met Miele Service. |
| De leds in het bedieningspaneel branden maar het koelapparaat koelt niet. | De demo-functie is ingeschakeld. Op die manier kan de vakhandelaar het koelapparaat presenteren zonder de koeling in te schakelen. Voor particulier gebruik is deze instelling niet relevant. ■ Maak het koelapparaat spanningsvrij. ■ Wacht 2 minuten. ■ Sluit het koelapparaat opnieuw aan. ■ Houd de toets SuperKoelen  ingedrukt tot u 4 geluidssignalen hoort. ■ Controleer na korte tijd of uw koelapparaat koelt. |
| De compressor schakelt steeds vaker en steeds langer in, de temperatuur in het koelapparaat is te laag. | De deuren zijn vaak geopend. Of er zijn grote hoeveelheden levensmiddelen in het apparaat gelegd. ■ Open de deuren van het koelapparaat alleen indien nodig en altijd zo kort mogelijk. |
| | De deuren sluiten niet volledig. De temperatuur in het koelapparaat daalt. |

Problemen oplossen

| Probleem | Oorzaak en oplossing |
|--|---|
| | <ul style="list-style-type: none"> ■ Controleer de dichting van de deuren en stel de deuren zo nodig bij met de schroeven in de deurscharnieren. <p>De deuren van het koelapparaat zijn niet goed gesloten. Als er al een dikke ijslaag is ontstaan, neemt de koelcapaciteit af en stijgt het energieverbruik.</p> <ul style="list-style-type: none"> ■ Sluit de deuren altijd volledig. ■ Ontdooi het koelapparaat indien nodig en reinig het. <p>De omgevingstemperatuur is te hoog. Hoe hoger de omgevingstemperatuur is, des te langer is de compressor in werking.</p> <ul style="list-style-type: none"> ■ Volg de aanwijzingen in het hoofdstuk “Installeren”, paragraaf “Plaats van opstelling”. <p>De ventilatieopeningen zijn geblokkeerd of er zit veel stof in.</p> <ul style="list-style-type: none"> ■ Dek de ventilatieopeningen niet af. ■ Reinig de ventilatieopeningen regelmatig door stof te verwijderen. <p>Bij inbouwapparaten: het koelapparaat is niet goed in de inbouw nis geplaatst.</p> <ul style="list-style-type: none"> ■ Monteer het koelapparaat volgens de instructies in de montagehandleiding op de juiste manier. |
| <p>De temperatuur in het koelapparaat is te laag.</p> | <p>Er is op het koelapparaat een te lage temperatuur ingesteld.</p> <ul style="list-style-type: none"> ■ Corrigeer de temperatuurinstelling. <p>De functie SuperKoelen is nog steeds ingeschakeld.</p> <ul style="list-style-type: none"> ■ Schakel de functie SuperKoelen zelf eerder uit om energie te besparen. <p>De functie SuperFrost is nog ingeschakeld.</p> <ul style="list-style-type: none"> ■ Schakel de functie SuperFrost zelf eerder uit om energie te besparen. |

Problemen oplossen

| Probleem | Oorzaak en oplossing |
|--|---|
| <p>De temperatuur in het koelapparaat is te hoog. Diepvriesproducten (afhankelijk van het model) kunnen ontdooien.</p> | <p>Dit is geen storing. De ingestelde temperatuur is te hoog.</p> <ul style="list-style-type: none"> ■ Corrigeer de temperatuurinstelling. ■ Controleer de temperatuur nog een keer na 24 uur. <p>De omgevingstemperatuur ligt onder de temperatuur waarvoor het koelapparaat geschikt is. De compressor slaat minder vaak aan als de omgevingstemperatuur te laag is. De temperatuur in het koelapparaat stijgt.</p> <ul style="list-style-type: none"> ■ Volg de aanwijzingen in het hoofdstuk “Installeren”, paragraaf “Plaats van opstelling”. ■ Verhoog de omgevingstemperatuur. |
| <p>De temperatuur in het koelapparaat wijkt sterk af van de ingestelde temperatuur.</p> | <p>Er zijn verschillende oorzaken mogelijk.</p> <ul style="list-style-type: none"> ■ Schakel het koelapparaat uit. ■ Schakel het koelapparaat na ca. 5 minuten weer in. <p>Als de temperatuur te hoog is, controleer de temperatuur dan na een paar uur opnieuw.</p> <p>Als de temperatuur te laag is, controleer de temperatuur dan de volgende dag opnieuw.</p> |
| <p>Het koelapparaat kan niet worden bediend.</p> | <p>U heeft uw koelapparaat met wifi verbonden en het koelapparaat downloadt op de achtergrond een software-update. Uw koelapparaat kan niet worden bediend terwijl de software-update wordt geïnstalleerd. Dit heeft geen invloed op de koeling van uw koelapparaat.</p> <ul style="list-style-type: none"> ■ Wacht tot de software-update volledig is geïnstalleerd. Dit proces kan tot 30 minuten duren. Trek nooit de stekker van het koelapparaat uit het stopcontact. |
| <p>De temperatuuraanduiding knippert. De led onder de toets  op het bedieningspaneel gaat branden. Bovendien klinkt er een zoemer.</p> | <p>Een van de deuren staat langer dan 2 minuten open.</p> <ul style="list-style-type: none"> ■ Sluit de deur van het apparaat. |
| <p>De diepvriesproducten zijn vastgevroren.</p> | <p>De verpakking van de levensmiddelen was niet droog toen ze in het apparaat werden gelegd.</p> <ul style="list-style-type: none"> ■ Maak de ingevroren levensmiddelen met een stomp voorwerp los, bijv. met een lepelsteel. |

Problemen oplossen

| Probleem | Oorzaak en oplossing |
|---|--|
| De zone rondom de diepvrieszone voelt warm aan. | Dit is geen storing! De verwarming voorkomt condenswater rond de afdichting van de deur. |
| De deur van de diepvrieszone kan niet meerdere keren achter elkaar worden geopend. | Geen storing. Door de zuigende werking kunt u de deur pas na ca. 1 minuut zonder moeite openen. |
| In het koelapparaat heeft zich een ijslaag gevormd, of in het binnenste van het koelapparaat vormt zich condenswater. Het kan zijn dat de deur van het apparaat niet goed sluit. | De deurdichting is uit de groef gegleden. ■ Controleer of de deurdichting goed in de groef zit. |
| | De deurdichting is beschadigd. ■ Controleer of de deurdichting beschadigd is. |
| De deurdichting is beschadigd of moet vervangen worden. | De deurdichting kan zonder gereedschap vervangen worden. ■ Vervang de deurdichting. Deze is verkrijgbaar bij Miele Nederland of bij de vakhandel. |
| De leds in het bedieningspaneel branden niet. | Dit kan verschillende oorzaken hebben. ■ Neem contact op met Service. |
| Er was een stroomuitval. | Tijdens een stroomuitval stijgt de temperatuur in het koelapparaat. De bewaartijd wordt korter en de kwaliteit van uw levensmiddelen is aangetast. ■ Houd het koelapparaat tijdens een stroomuitval indien mogelijk dicht en leg er geen levensmiddelen bij. ■ Controleer de kwaliteit van de levensmiddelen na de stroomuitval. ■ Afhankelijk van de temperatuur controleert u of de levensmiddelen een beetje of zelfs helemaal ontdooid zijn. Als dat het geval is, verwerkt u deze levensmiddelen verder (koken of braden), voordat u ze weer invriest. ■ Gooi bij twijfel ontdooide diepvriesproducten weg. |

Binnenverlichting

 Gevaar voor elektrische schok door blootliggende onderdelen, waarop spanning staat.

Wanneer u de afdekplaat voor de verlichting verwijdert, kunt u in aanraking komen met onderdelen, waarop spanning staat.

Verwijder de afdekplaat voor de verlichting niet. Laat de led-verlichting alleen door de technici van Miele repareren en vervangen.

 Pas op voor letsel door led-verlichting.

Deze verlichting komt overeen met risicogroep RG 2. Als de afdekplaat defect is, kan dat oogletsel veroorzaken.

Kijk niet direct van dichtbij met optische instrumenten (een loep of iets dergelijks) in de verlichting als de afdekplaat voor de verlichting defect is.

| Probleem | Oorzaak en oplossing |
|---|---|
| De binnenverlichting werkt niet of is te donker. | Het koelapparaat is niet ingeschakeld. ■ Schakel het koelapparaat in. |
| | De functie Sabbatmodus is ingeschakeld. ■ Druk 15 seconden op de toets SuperFrost ❄ tot u een geluidssignaal hoort. De functie Sabbatmodus wordt uitgeschakeld en de leds voor de vooraf ingestelde temperaturen gaan branden. |
| | De binnenverlichting is gedimd via de Miele app. ■  Zet de binnenverlichting weer op maximale helderheid via de Miele app. ■ Neem eventueel contact op met Service. |

Problemen oplossen

Oorzaken van geluiden

Het koelapparaat veroorzaakt tijdens het gebruik verschillende geluiden.
Bij een laag koelvermogen werkt het koelapparaat energiebesparend, maar langer.
Het volume ligt lager.
Op een hoog koelvermogen worden levensmiddelen sneller gekoeld.
Het volume ligt hoger.

| Normale geluiden | Wat veroorzaakt de geluiden? |
|--|---|
| Blazen, sissen | Het koelmiddel wordt in het koelcircuit gespoten. |
| Borrelen, gorgelen, klotsen | Het koelmiddel stroomt door de leidingen. |
| Brommen | Het koelapparaat koelt. |
| Klikken | De thermostaat schakelt de compressor in of uit. |
| Brommen, suizen | De ventilator draait. De automatische deuropener (afhankelijk van het model) opent of sluit de deur van het toestel. |
| Kraken | Materiaal in het koelapparaat zet uit. |
| Rammelen | De ventielen of kleppen zijn actief. |
| Zoemen (koelapparaten met waterreservoir) | Het water wordt uit het waterreservoir getransporteerd. |
| Slurpen (koelapparaten met deurdranger) | De deur van het apparaat met deurdranger wordt geopend of gesloten. |
| Houd er rekening mee dat compressor- en stromingsgeluiden in het koelcircuit niet te vermijden zijn. | |

Problemen oplossen

| Geluiden | Oorzaak en oplossing |
|---|--|
| Trillende, klapperende, kletterende geluiden | Het koelapparaat staat niet waterpas. Zet het koelapparaat recht met behulp van een waterpas. Gebruik daarvoor de stelvoeten (afhankelijk van het model) onder het koelapparaat. Bij inbouwapparaten: Bij een inbouwnis vanaf 140 cm: schuif de meegeleverde stabilisatiestangen aan de onderkant van de bodem erin. |
| | Het koelapparaat komt tegen andere meubels of apparaten aan. Trek het koelapparaat weg van de meubels of apparaten. |
| | Uitneembare onderdelen zoals laden, rekken of plateaus wiebelen of klemmen. Controleer de uitneembare onderdelen en plaats ze opnieuw in het apparaat. |
| | Flessen of potten komen tegen elkaar aan. Zorg dat flessen of potten niet tegen elkaar aan staan. |
| | De houder voor de transportkabel (afhankelijk van het model) zit nog op de achterwand van het apparaat. Verwijder de houder voor de transportkabel. |

Service

Op www.miele.com/service vindt u informatie over hoe u zelf storingen kunt verhelpen en over Miele onderdelen.

Contact bij storingen

Voor storingen die u niet zelf kunt verhelpen, waarschuwt u uw Miele vakhandelaar of Miele.

Een bezoek van een technicus kunt u online op www.miele.com/service boeken.

De contactgegevens van Miele Service vindt u achteraan in dit document.

Miele heeft de typeaanduiding en het serienummer nodig (Fabr./SN/Nr.). Beide gegevens vindt u op het typeplaatje in de binnenruimte van het koelapparaat of, afhankelijk van het model, in de instellingsmodus bij informatie **i**.

EPREL-databank

Sinds 1 maart 2021 kunt u de informatie over energielabeling en de eisen inzake ecologisch ontwerp in de Europese productendatabank (EPREL) terugvinden. Via de volgende link <https://eprel.ec.europa.eu/> vindt u de productendatabank. Hier wordt u gevraagd om de typeaanduiding in te voeren.

De typeaanduiding vindt u op het typeplaatje in de binnenruimte van het koelapparaat of, afhankelijk van het model, in de instellingsmodus bij informatie **i**.

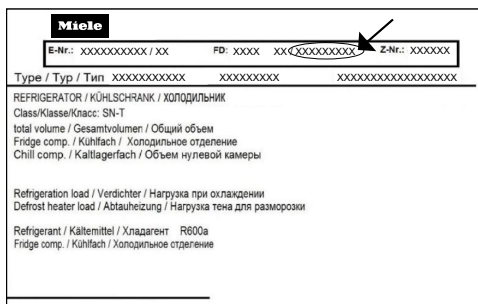

Garantie

De garantietermijn voor dit apparaat bedraagt 2 jaar.

Voor meer informatie zie de bijgevoegde garantievoorwaarden.

Conformiteitsverklaring

Hiermee verklaart Miele, dat deze koel-vriescombinatie voldoet aan richtlijn 2014/53/EU.

U kunt de volledige tekst van deze EU-conformiteitsverklaring op de volgende inter-
netadressen vinden:

- www.miele.nl Downloads
- Service, informatie opvragen, gebruiksaanwijzingen, op <https://miele.nl/gebruiksaanwijzingen> door de productnaam of het serienummer in te voeren

| | |
|-------------------------|-------------------------|
| Frequentieband | 2,4000 GHz – 2,4835 GHz |
| Maximale zendcapaciteit | < 100 mW |

Auteursrechten en licenties

Voor de bediening en besturing van de communicatiemodule gebruikt Miele eigen software of software van derden waarvoor geen open source-licentievoorwaarde geldt. Deze software/softwarecomponenten zijn auteursrechtelijk beschermd. De auteursrechten van Miele en derden dienen in acht te worden genomen.

Bovendien bevat de in het apparaat geïntegreerde communicatiemodule software-componenten die onder open source-licentievoorwaarden worden verspreid. U kunt de open source-componenten en de bijbehorende verwijzingen naar auteursrechten, kopieën van de geldige licentievoorwaarden en eventueel overige informatie lokaal per IP via een webbrowser ([http\[s\]://<IP-adres>/Licenses](http[s]://<IP-adres>/Licenses)) oproepen. De daar beschreven aansprakelijkheids- en garantieregelingen van de open source-licentievoorwaarden gelden alleen voor de betreffende rechthebbenden.

**Plan nu zelf een serviceafspraak via www.miele.nl.
Snel en gemakkelijk.**

Bezoek op **www.miele.nl** ook de Miele webshop voor een compleet overzicht van alle accessoires, toebehoren en reinigings- en onderhoudsproducten voor uw Miele apparaat.

U kunt ook bellen met onze afdeling Klantcontacten, bereikbaar via telefoonnummer (0347) 37 88 88.

Miele Nederland B.V.
Postbus 166
4130 ED VIANEN
(0347) 37 88 88

Bezoek het Miele Experience Center:
De Limiet 2
4131 NR VIANEN

nv Miele België
Z.5 Mollem 480
1730 Mollem (Asse)

Herstellingen aan huis en andere inlichtingen: 02/451.16.16 (Ma.-Vr. 8u-17u)
E-mail: contact@miele-support.be
Internet: www.miele.be

**Maak een afspraak in het Miele Experience Center
in Brussel, Mollem, Antwerpen of Hasselt**
<https://www.miele.be/nl/c/miele-belgie-200.htm>

Duitsland - Miele & Cie. KG, Carl-Miele-Straße 29, 33332 Gütersloh

KFN 7913 ..., KFN 7934 ...

nl-NL

M.-Nr. 12 918 450 / 01 / 002