

Uputstvo za upotrebu Sistem za peglanje parom

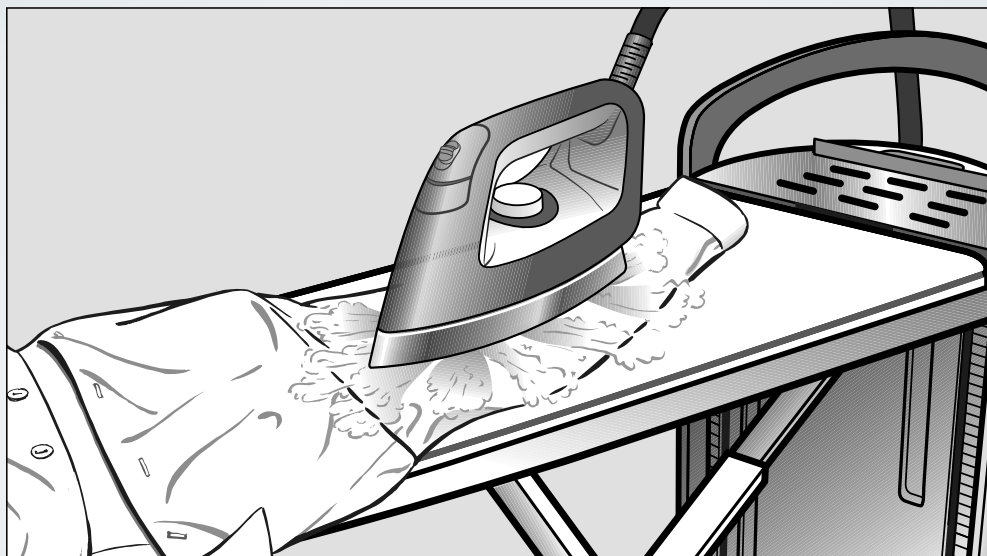

Obavezno pročitajte uputstvo za upotrebu pre postavljanja - instalacije - puštanja u rad. Na taj način ćete zaštititi sebe i izbeći oštećenja na uređaju.

Vaš doprinos zaštiti životne sredine

Odstranjivanje transportne ambalaže

Ambalaža štiti uređaj od oštećenja prilikom transporta. Materijali za ambalažu su odabrani sa stanovišta zaštite životne sredine i tehnike odstranjivanja i zbog toga mogu da se recikliraju.

Recikliranjem ambalaže štede se sirovine i smanjuje gomilanje otpadaka. Vaš specijalizovani trgovac preuzima ambalažu.

Odlaganje starog uređaja

Električni i elektronski uređaji sadrže mnogo vrednih materijala. Oni takođe sadrže određene materije, mešavine i komponente, koje su bile neophodne za njihovu funkciju i bezbednost. U kućnom otpadu kao i kod nestručnog tretmana oni mogu imati štetan uticaj na ljudsko zdravlje i životnu sredinu. Stoga nipošto ne odlažite Vaš stari uređaj u kućni otpad.



Umesto toga koristite zvanična mesta za sakupljanje i preuzimanje kao i iskorišćenje električnih i elektronskih uređaja u opštini, kod prodavaca ili firme Miele. Vi ste po zakonu lično odgovorni za brisanje eventualnih ličnih podataka na uređaju koji treba odlagati. Molimo vodite računa o tome, da Vaš stari uređaj bude čuvan do transporta tako da deca budu zaštićena.

Vaš doprinos zaštiti životne sredine	2
Sigurnosna uputstva i upozorenja	6
Opis uređaja	14
Transportovanje	17
Sastavljanje	18
Prilagođavanje podešavanja visine	19
Priključivanje	21
Priključenje utikača	21
Uklanjanje pegle i držača creva za paru	22
Priključivanje creva za paru	22
Prvo puštanje u rad	24
Utvrđivanje tvrdoće vode	24
Utvrđivanje tvrdoće vode pomoću test trake	24
Puštanje prvi put u rad	25
Uključivanje sistema za peglanje parom	25
Podešavanje jezika	25
Podešavanja stepena tvrdoće vode	26
Završetak prvog puštanja u rad	27
Uključivanje	28
Uključivanje sistema za peglanje parom	28
Punjenje posude za vodu	29
Vađenje posude za vodu	29
Sipanje vode	29
Spremnost pare za upotrebu	30
Kvalitet vode	30
Odabir temperature peglanja	31
Funkcija CoolDown	33
Funkcija Auto-Off	33
Peglanje	34
Pegla	34
Peglanje parom	35
Peglanje bez pare	36
Peglanje sa neprianjajućim dnom pegle	36
Stavljanje neprianjajuće grejne ploče	36
Otpuštanje neprianjajućeg dna pegle	37

Sadržaj

Aktivni sto za peglanje.....	37
Funkcija usisavanja	37
Funkcija naduvavanja	37
Automatika uključivanja/isključivanja	37
Funkcija memorije	38
Zagrejana površina peglanja	38
Steamer	39
Priključivanje generatora pare	39
Upotreba Steamer-a.....	41
Četka	42
Stavljanje dodatka sa četkom	42
Skidanje dodatka sa četkom.....	42
Isključivanje sistema za peglanje parom	43
Sklapanje uređaja	44
Podešavanje daske za peglanje na najnižu radnu visinu.....	44
Rasklapanje daske za peglanje	45
Skidanje creva za paru	46
Odlaganje pegle	46
Odlaganje Steamer-a	46
Pražnjenje posude za vodu	47
Skladištenje sistema za peglanje parom	47
Čišćenje i održavanje	48
Automatsko ispiranje.....	48
Pripremanje postupka ispiranja	48
Pražnjenje fioke za preostalu vodu.....	48
Odstranjivanje kamenca	49
Najava odstranjivanja kamenca.....	50
Pokretanje postupka odstranjivanje kamenca pre vremena.....	51
Proces odstranjivanja kamenca	51
Čišćenje kućišta	58
Čišćenje grejne ploče	58
Pranje ili zamena navlake za sto za peglanje	59
Čišćenje filtera za vodu	60
Pribor koji se posebno kupuje	64
Pribor	64
Neprianjajuća grejna ploča.....	64
Navlaka za sto za peglanje.....	64
Steamer	64

Sredstva za održavanje	65
Tablete za odstranjivanje kamenca iz sistema za peglanje parom	65
Šta treba uraditi ako	66
Poruke na displeju	73
Servisna služba	77
Garancija	77
Električni priključak	78
Tehnički podaci	80

Sigurnosna uputstva i upozorenja

 Ovaj sistem za peglanje parom odgovara propisanim sigurnosnim odredbama. Nepravilno korišćenje može, međutim, prouzrokovati povrede kod ljudi i oštećenja stvari.

Pre prve upotrebe sistema za peglanje parom pročitajte ovo uputstvo za upotrebu. Ono sadrži važna uputstva za bezbednost, upotrebu i održavanje sistema za peglanje parom. Tako ćete zaštititi sebe i sprečiti oštećenja na sistemu za peglanje parom.

Sačuvajte ovo uputstvo za upotrebu i prosledite ga eventualnom sledećem vlasniku.

Namenska upotreba

- ▶ Ovaj sistem za peglanje parom je namenjen za upotrebu u domaćinstvu i u sredini sličnoj domaćinstvu.
- ▶ Ovaj sistem za peglanje parom sme da se upotrebljava isključivo za peglanje tkanina koje su prema etiketi za održavanje pogodne za peglanje.
- ▶ Koristite ovaj sistem za peglanje isključivo u uslovima koji su uobičajeni za domaćinstvo za načine upotrebe koji su opisani u ovom uputstvu za upotrebu.
Svi ostali načini upotrebe nisu dozvoljeni. Firma Miele ne snosi odgovornost za oštećenja koja nastanu nenamenskom upotrebom ili pogrešnim rukovanjem.
- ▶ Ovaj sistem za peglanje parom mogu da koriste deca starija od osam godina, kao i osobe smanjenih fizičkih, senzornih ili mentalnih sposobnosti ili osobe koje ne poseduju dovoljno iskljuziva i znanja, ako su pod nadzorom ili su podučena o bezbednoj upotrebi sistema za peglanje parom i opasnostima koje se tada mogu javiti. Deca se ne smeju igrati sa sistemom za peglanje parom. Čišćenje i održavanje od strane korisnika ne smeju obavljati deca bez nadzora.
- ▶ Ovaj sistem za peglanje nije predviđen za upotrebu napolju.

Deca u domaćinstvu

- ▶ Deca mlađa od osam godina smeju da se nalaze u blizini sistema za peglanje parom samo pod nadzorom.
- ▶ Deca koja imaju više od osam godina smeju bez nadzora da upotrebljavaju sistem za peglanje parom, samo ako im je objašnjeno kako mogu bezbedno da rukuju njim. Deca moraju da prepoznaju i razumeju moguće opasnosti zbog pogrešnog rukovanja.
- ▶ Deca ne smeju da čiste ili održavaju ovaj sistem bez nadzora.
- ▶ Nadgledajte decu koja se zadržavaju u blizini sistema za peglanje parom. Nikada nemojte da dozvolite deci da se igraju ovim sistemom.
- ▶ Pobrinite se da deca mlađa od osam godina ne mogu doći do pegle, creva za paru ili kabla za napajanje sistema za peglanje na pari dok se koristi ili kada se ohladi.

Miele preporučuje da se deci dozvoli da koriste sistem za peglanje na paru bez nadzora tek od 14 godina.

- ▶ Opasnost od gušenja!
Prilikom igre deca bi mogla da se obmotaju materijalom za pakovanje (npr. folijom) ili da ga stave preko glave i da se uguše. Držite materijal za pakovanje van domašaja dece.

Sigurnosna uputstva i upozorenja

Tehnička bezbednost

- ▶ Pre rasklapanja sistema za peglanje parom prekontrolišite da li na njemu ima spoljnih vidljivih oštećenja. Oštećeni sistem ni u kom slučaju ne uključujte. Oštećeni sistem može da ugrozi Vašu bezbednost!
- ▶ Proverite da li ima oštećenja na pegli sistema za peglanje parom. Peglu ne smete da upotrebljavate ukoliko je pala, kada na njoj ima vidljivih oštećenja ili ako propušta vodu.
- ▶ Proverite da li se podaci o električnom naponu (napon i frekvencija) lokalne električne mreže poklapaju sa podacima o naponu na natpisnoj pločici sa oznakom tipa sistema za peglanje parom pre nego što priključni kabl spojite sa utičnicom.

U slučaju nedoumice raspitajte se kod profesionalnog električara o podacima o naponu lokalne električne mreže. Ako se priključenje izvrši na napon koji odudara od onog na natpisnoj pločici, mogu da nastanu funkcionalne smetnje ili kvar na sistemu za peglanje.

- ▶ Mrežni kabl sistema za peglanje parom uvek potpuno izvucite iz odeljka za odlaganje (dole) i kompletno odmotajte.
- ▶ Oštećeni mrežni kabl sme da bude zamenjen samo specijalnim mrežnim kablom istog tipa (može da se nabavi u Miele servisu). Zbog bezbednosti zamenu sme da izvrši samo stručno lice koje je ovlastila firma Miele ili Miele servis.
- ▶ Ako se na navlaci za dasku za peglanje vide oštećenja, sistem za peglanje parom se ne sme uključivati.

Oštećena navlaka za dasku za peglanje može da ugrozi Vašu bezbednost.

Nemojte nikada uključivati sistem za peglanje parom bez navlake za dasku za peglanje.

Navlaku za dasku za peglanje uvek zamenite originalnim rezervnim delom.

Sigurnosna uputstva i upozorenja

- ▶ Za električnu bezbednost ovog sistema za peglanje parom se garantuje samo ukoliko je on priključen na propisno instaliran sistem sa zaštitnim vodom. Veoma je važno da ovaj osnovni preduslov za bezbednost bude ispitan i da u slučaju nedoumice stručni električar prekontroliše instalacije u objektu. Firma Miele ne može da bude odgovorna za oštećenja koja nastanu zbog nepostojećeg ili prekinutog zaštitnog voda (npr. električni udar).
- ▶ Priključenje sistema za peglanje parom na električnu mrežu ne sme da se vrši preko višestrukih utičnica ili produžnih kablova, pošto oni ne garantuju potrebnu bezbednost (npr. opasnost od pregrevanja).
- ▶ Sistem za peglanje parom odgovara propisanim sigurnosnim odredbama. Zbog nestručnih opravki može za korisnika da nastane nepredvidiva opasnost za koju proizvođač ne snosi odgovornost. Opravke sme da vrši samo stručno lice koje je ovlastila firma Miele, u protivnom se kod nastalih oštećenja gube prava iz garancije.
- ▶ Neispravni delovi uređaja smeju da budu zamenjeni samo rezervnim delovima prema specifikaciji firme Miele. Samo za ove delove Miele garantuje da će oni u potpunosti ispuniti bezbednosne zahteve.

Sigurnosna uputstva i upozorenja

- ▶ Prilikom opravki, kao i instaliranja i održavanja sistem za peglanje parom mora da bude isključen iz električne mreže. Sistem za peglanje parom je isključen iz struje samo kada je:
 - mrežni utikač sistema za peglanje izvučen ili
 - osigurač u kućnoj instalaciji isključen ili
 - navojni uložak osigurača u kućnoj instalaciji potpuno odvrnut.
- ▶ Sigurnosne komponente i komandni elementi sistema za peglanje pare ne smeju da se oštete, uklone i premeste.
- ▶ Koristite sistem za peglanje samo ukoliko su montirani svi spoljni delovi koji se skidaju, tako da nema pristupa delovima uređaja koji provode struju ili su pokretni.
- ▶ Na sistem za peglanje parom ne smeju se postavljati otvorene posude sa tečnošću.
- ▶ Ako se na sistemu za peglanje parom ustanovi tečnost koja je istekla ili prosuta iz posuda, mrežni utikač se mora odmah izvući. Ako je tečnost ušla u sistem za peglanje parom, sistem za peglanje parom se ne sme puštati u rad. Kontaktirajte Miele servis.
- ▶ Ovaj sistem za peglanje parom ne sme da se koristi na nestacionarnim mestima (npr. na brodovima).

Pravilna upotreba

 Opasnost od opekotina usled sastavnih delova i pare.

Dno pegle i susedna područja pegle, kao i mlaznice generatora pare se tokom rada jako zagrevaju. Para koja izlazi može da dovede do teških opekotina.

Izbegavajte direktan dodir sa parom koja ističe, dnom pegle i mlaznicama generatora pare.

Dno pegle i generator pare nikada ne usmeravajte na druge ljude, životinje ili električne uređaje bilo koje vrste.

- ▶ Ovaj sistem za peglanje parom je predviđen isključivo za upotrebu u domaćinstvu, a ne za profesionalnu upotrebu.
- ▶ Za čišćenje sistema za peglanje ne smete da koristite uređaj za čišćenje pod visokim pritiskom i mlaz vode.
- ▶ Sistem za peglanje parom čistite samo kada se ohladi.
- ▶ Postoji opasnost od nagnječenja i ukleštenja. Nemojte posezati između pokretnih delova prilikom sastavljanja, rastavljanja ili podešavanja visine sistema za peglanje parom.
- ▶ Sistem za peglanje parom postavite samo na ravnu i nosivu površinu. Sistem za peglanje parom uključite samo u sastavljenom stanju. Pegla mora da se koristi i odlaže na stabilnoj površini.
- ▶ Sistem mora da bude rasklopljen za peglanje. Steamer može da radi i kada je sto za peglanje sklopljen.
- ▶ Odmotani mrežni provodnik razvucite tako da ne postoji opasnost da se sapletete o njega.
- ▶ U zagrejanom stanju postoji akutna opasnost od opekotina kada dodirnete grejnu ploču pegle ili mlaznice Steamer-a. Ovo je jasno naznačeno znakom upozorenja „Upozorenje od vruće površine“ () na pegli.

Sigurnosna uputstva i upozorenja

- ▶ **Nikada** ne upotrebljavajte isključivo potpuno desaliniranu vodu (npr. destilovanu vodu, vodu za akumulatore) za punjenje posude za vodu. To bi moglo prouzrokovati funkcionalne smetnje sistema za peglanje.
- ▶ Peglu odložite uvek vodoravno na površinu za odlaganje sistema za peglanje parom. Pri tom vodite računa da je funkcija pare pegle isključena i da grejna ploča pegle nigde ne štrči.
- ▶ Opasnost od opekotina! Ukoliko pegla tokom rada duže stoji na ploči za odlaganje, ova površina bude vruća. Izbegavajte direktno dodirivanje ploče za odlaganje.
- ▶ Opasnost od opekotina! Mlaz pare ili parne mlaznice sistema za peglanje nikada ne usmeravajte direktno na osobe, životinje ili električne uređaje bilo koje vrste.
- ▶ Opasnost od opekotina! Mlaz pare nikada ne usmeravajte ni na delove tela pokrivena odećom! Zbog odeće su veće opekotine kože.
- ▶ Isključite sistem za peglanje parom pre nego što izvučete mrežni utikač.
- ▶ Mrežni utikač ne vucite iz utičnice za kabl. Uхватite uvek mrežni utikač kada hoćete da ga izvučete iz utičnice.
- ▶ Sistem za peglanje parom koji je spreman za upotrebu nikada ne ostavljajte bez nadzora. Kada ostavljate sistem za peglanje, izvucite mrežni utikač.
- ▶ Mrežni provodnik i crevo za paru ne dodirujte zagrejanom grejnom pločom pegle. Inače bi mogli da se oštete.
- ▶ Za vreme odstranjivanja kamenca, pegla ili generator pare ne smeju biti priključeni na sistem za peglanje parom.
- ▶ Ne ostavljajte **priključenu** peglu u odeljak za odlaganje. Ovo bi moglo da dovede do oštećenja sistema za peglanje parom.
- ▶ Ne upotrebljavajte fioku za preostalu vodu za odlaganje pribora ili slično. Ova fioka služi isključivo za sakupljanje vode.

- ▶ Na stavljanje predmete u različite otvore sistema za peglanje parom. Ne uključujte sistem za peglanje parom ukoliko je neki otvor blokiran.
- ▶ Na sklopljen sistem za peglanje ne kačite komade veša. Postoji opasnost da se sistem, usled zakona poluge, prevrne.
- ▶ Izbegavajte da peglate preko posebno tvrdih ili elemenata sa oštrim ivicama. To bi moglo ostaviti tragove na grejnoj ploči pegle.
- ▶ Nikada ne stavlajte sistem za peglanje parom blizu benzina, petroleja ili drugih lako zapaljivih materija. Postoji opasnost od požara i eksplozije!
- ▶ Sistem za peglanje parom koristite isključivo unutar zgrada na temperaturama okoline između 10 °C i 40 °C.

Temperature oko tačke mržnjenja, velika toplota i vlaga utiču na funkcionalnost sistema za peglanje parom.

- ▶ Ne odlažite sistem za peglanje u prostorije u kojima može doći do zamrzavanja vode. Zamrznuta voda može prouzrokovati oštećenja u posudi za vodu, generatoru pare i crevu za paru.

Upotreba pribora

- ▶ Pribor sme da se ugradi samo ako je to isključivo dozvolila firma Miele. Ako se dograde ili ugrade drugi delovi, gube se prava iz garancije, jemstvo i/ili odgovornost za uređaj.

Opis uređaja

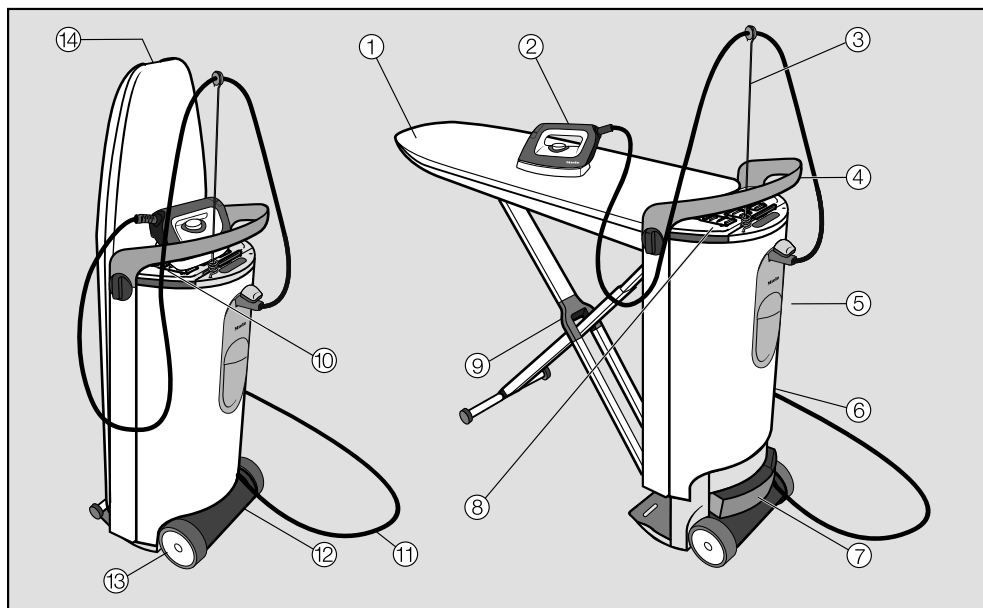

- ① Daska za peglanje
- ② Pegla sa crevom za paru
- ③ Držać creva za paru
- ④ Ručka
- ⑤ Posuda za vodu
- ⑥ Baza uređaja
- ⑦ Fioka za preostalu vodu
- ⑧ Odeljak za skladištenje (gore)
Za peglu i držać creva za paru
- ⑨ X postolje daske za peglanje
- ⑩ Površina za odlaganje pegle
- ⑪ Priključni kabl
- ⑫ Odeljak za skladištenje (dole)
Za priljučni kabl, generator pare* i neprijanajuće dno pegle
- ⑬ Točkići
- ⑭ Ručka za otključavanje
Za rasklapanje sistema za peglanje parom

* pripada opremi za sistem peglanja parom B 4847 i dostupan je kao dodatni pribor za sisteme za peglanje parom B 4312 i B 4826.

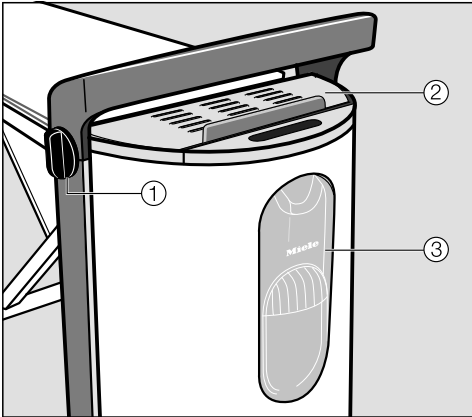

Baza uređaja

- ① Okretna ručka za podešavanje visine i za sklapanje
- ② Ploča za odlaganje pegle
- ③ Priključak za paru

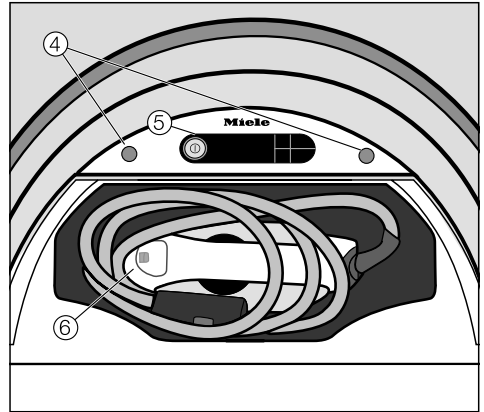

Baza uređaja (pogled odozgo) sa otvorenim odeljkom za skladištenje (gore)

- ④ Nosači za držač creva za paru
- ⑤ Komandno polje
- ⑥ Pegla sa crevom za paru

Opis uređaja

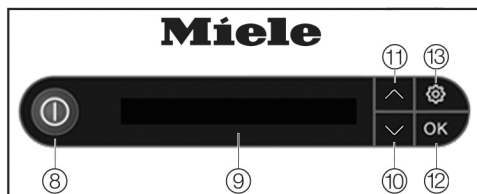

Komandna ploča na bazi uređaja

- ⑧ Taster za uključivanje/isključivanje ①
Uključuje, odn. isključuje sistem za peglanje parom.
- ⑨ Displej
Prikazuje korisniku poruke i zahteve za delovanje.
- ⑩ Taster sa strelicom ∨
Svetli ako su ponuđene druge opcije za biranje ili ako tekst na displeju prelazi u sledeći red. Pomera listu sa opcijama nagore ili smanjuje vrednosti.
- ⑪ Taster sa strelicom ∧
Svetli ako su ponuđene druge opcije za biranje ili ako tekst na displeju prelazi u sledeći red. Pomera listu sa opcijama nagore ili povećava vrednosti.
- ⑫ Taster OK
Potvrđuje izbor, odn. napomenu na displeju.
- ⑬ Taster ⚙
Otvara meni za podešavanje. U meniju za podešavanje možete u svakom trenutku da podesite jezik i stepen tvrdoće vode ili da pokrenete postupak odstranjivanja kamenca.

Neke napomene na displeju su prikazane u više redova i pritiskom na tastere sa strelicama ∨ ili ∧ mogu se u celosti pročitati.

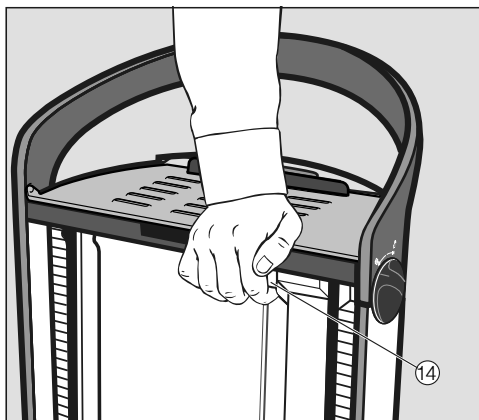

- ⑭ Taster *Hitno otključavanje/Emergency Release*
Otključava sistem za peglanje parom. Ovaj taster je potreban samo ako daska za peglanje prilikom rasklapanja ili sklapanja ne može da upadne u ležište (vidi poglavlje „Šta treba uraditi ako ...“).

⚠ Opasnost od povređivanja i oštećenja usled otključane daske za peglanje.

Ako se sistem za peglanje parom prenosi ili podiže u rasklopljenom stanju, zaključavanje daske za peglanje može da se otpusti.

Sistem za peglanje parom prenosite samo u sklopljenom stanju.

Sistem za peglanje parom je opremljen sa 2 točkica. Sistem za peglanje parom tako možete da vučete ili gurate po ravnoj površini dok je sklopljen.

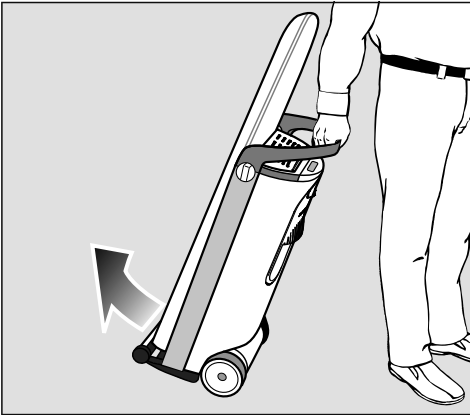

- Uхватite ručku na sistemu za peglanje parom i nagnite sistem za peglanje parom malo prema sebi dok se točkovi ne oslobode.

Na taj način možete da savladate prepreke kao što su ivice tepiha, pragovi vrata ili pojedinačne stepenice.

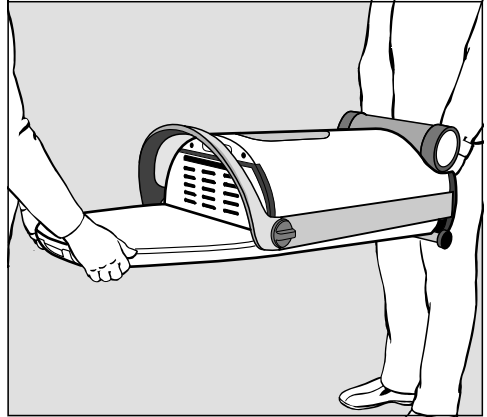

- Sistem za peglanje parom prenosite preko stepenica uvek uz pomoć još jedne osobe. Daska za peglanje pri tom uvek mora biti donji deo.

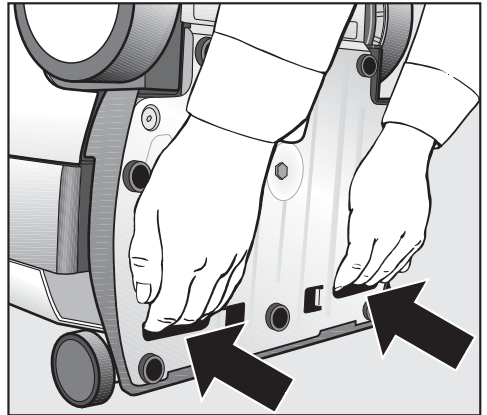

- Za prenošenje koristite dve udubljene ručke na donjoj strani uređaja.

Sastavljanje

- Donesite sistem za peglanje parom na mesto postavljanja.

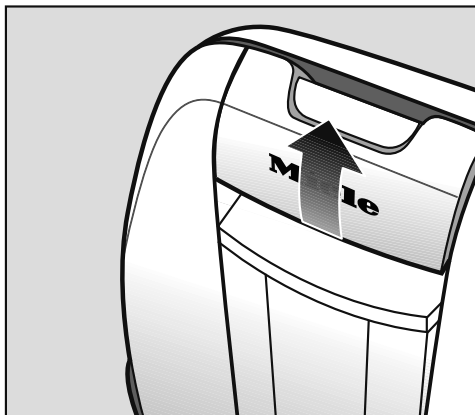

- Ručku za otključavanje rukom povucite nagore.

Time se deaktivira zaključavanje daske za peglanje i X postolje se rasklapa.

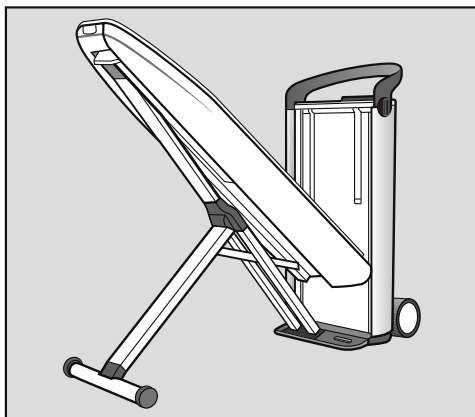

- Držite ručicu za otključavanje povučenu i dasku za peglanje dovedite do kraja u položaj 45°.

Daska za peglanje sama ostaje u ovom položaju.

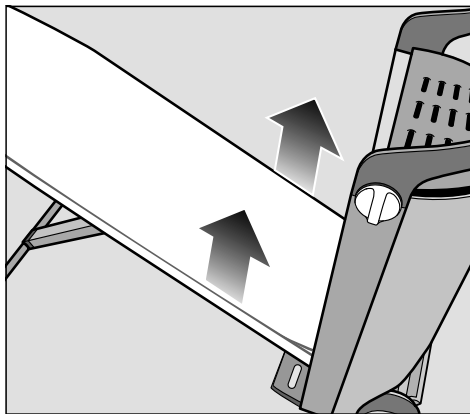

- Povucite dasku za peglanje obema rukama nagore u horizontalni položaj sve dok se čujno ne uglati na obe strane baze uređaja.

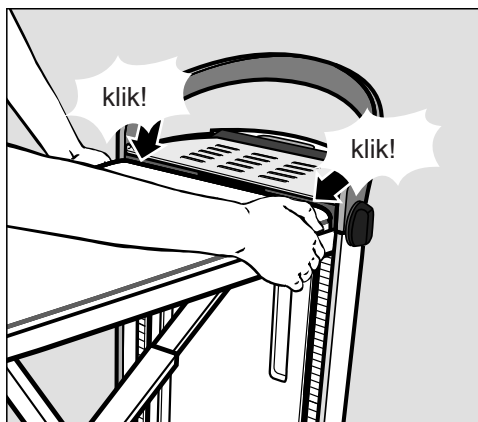

- Uverite se da je daska za peglanje uglatljena na mesto sa obe strane baze uređaja.

Uglatljivanje sa obe strane je preduslov za funkcionisanje podešavanja visine i ventilatora u daski za peglanje.

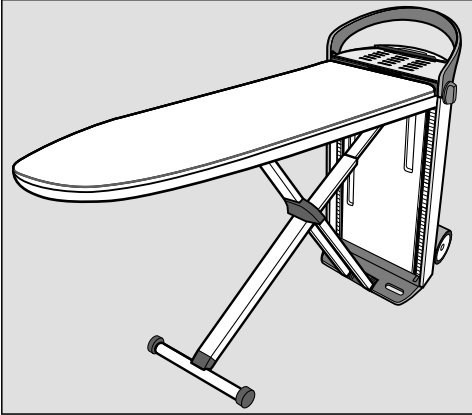



Time je sistem za peglanje parom sastavljen. Ovo odgovara najnižoj radnoj visini od oko 83 cm.

Prilagođavanje podešavanja visine

Sistem za peglanje parom može se individualno prilagoditi vašoj radnoj visini. Najviša radna visina iznosi oko 102 cm.

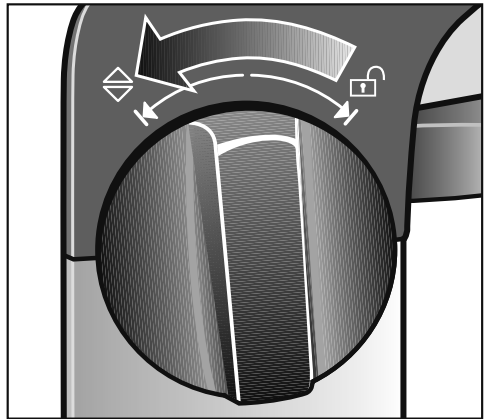
Prilikom podešavanja visine pazite da se priključni kabl ne priklješti.



- Okrenite jednu od dve rotirajuće ručke, koje se nalaze sa strane drške baze uređaja, do kraja u smeru . Čvrsto držite rotirajuću ručku u ovom položaju.

Sastavljanje

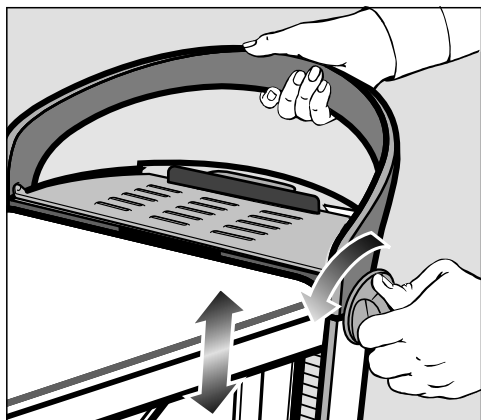

- Istovremeno drugom rukom povucite ručku nagore ili gurnite ručku nadole.

Prilikom podešavanja visine nikada ne pritiskajte dasku za peglanje. Uvek podešavajte visinu preko ručke na bazi uređaja.

- Čim dostignete vašu individualnu radnu visinu, otpustite rotirajuću ručku.

Rotirajuća ručka se uvek vraća nazad u srednji položaj. Daska za peglanje ostaje u podešenom položaju.

Radi dodatne stabilizacije, daska čujno upada u ležište prilikom opterećenja. Na taj način je radna visina koju ste odabrali dvostruko fiksirana.

Savet: Podesite radnu visinu otprilike u nivou struka da biste udobno radili.

Priključenje utikača

Sistem za peglanje parom je opremljen za priključenje na propisno postavljenu utičnicu sa zaštitnim kontaktom za AC 220-240 V, 50-60 Hz.

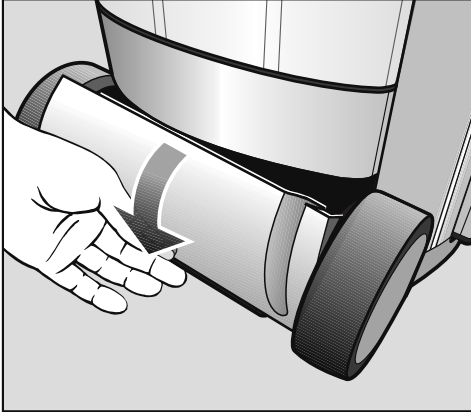

- Otvorite odeljak za odlaganje (dole), tako što ćete poklopac okrenuti na-dole.

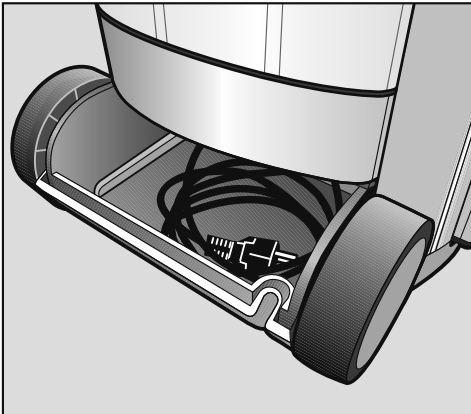

- Priključni kabl potpuno izvucite iz odeljka za odlaganje (dole).
- Utikač gurnite u odgovarajuću utičnicu sa zaštitnim kontaktom (vidi poglavlje „Električni priključak“).

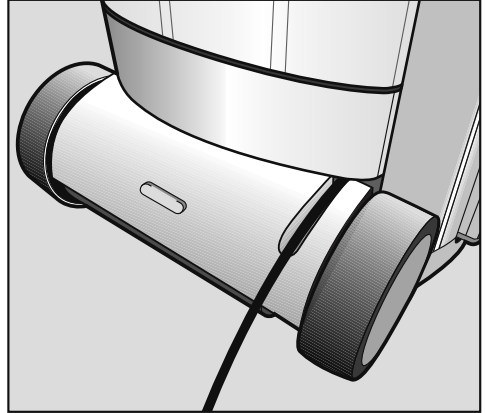

- Provucite priključni mrežni kabl kroz predviđeni žleb na poklopcu.
- Zatvorite odeljak za odlaganje (dole).

Vodite računa da priključni kabl prilikom zatvaranja ne bude zaglavljn između poklopca i kućišta ili između točkića i baze uređaja.

Priključivanje

Uklanjanje pegle i držača creva za paru

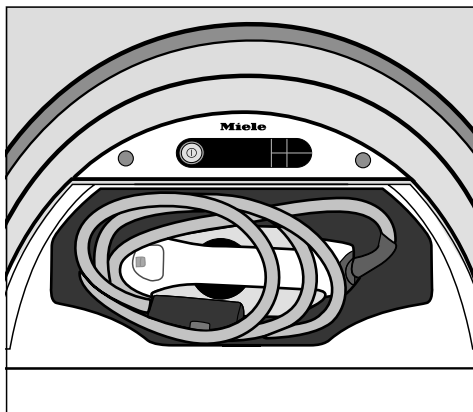

- Otklopite poklopac odeljka za odlaganje (gore) na bazi uređaja.
- Izvadite peglu.
- Zatvorite odeljak za skladištenje.

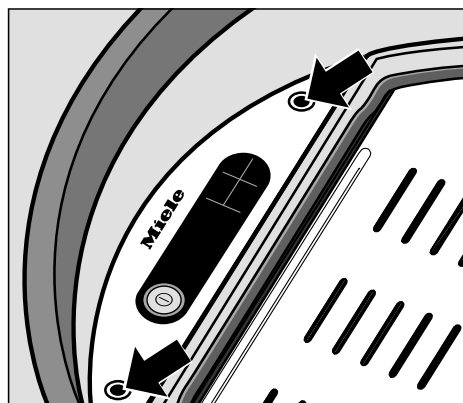

- Umetnite isporučeni držač creva za paru u predviđeni nosač.

Savet: Nosač koristite sa iste strane sa koje peglate.

Sistem za peglanje parom je pogodan za rukovanje i za levoruke i za desnoruke osobe. Rukovanje je optimizovano za obe strane.

Priključivanje creva za paru

- Otvorite poklopac priključka za paru nagore.

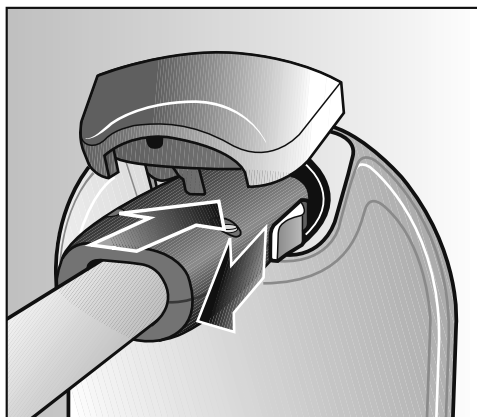

- Povucite klizno dugme na utikaču creva za paru unazad.
- Stavite utikač u priključak za paru.
- Otpustite klizno dugme posle fiksiranja u priključku za paru.

Pegla je sada priključena na priključak za paru.

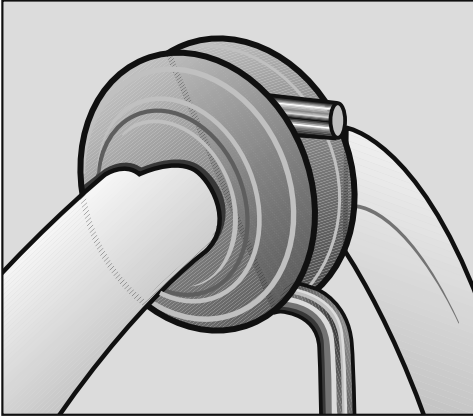

- Stavite crevo za paru preko gumenog prstena u držač creva za paru.

Vodite računa da crevo za paru stoji čvrsto i da se ne uvrne.

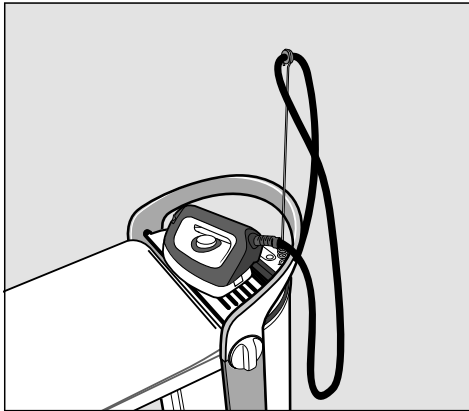

- Da biste izbegli oštećenje ili promenu boje navlake daske za peglanje, peglu uvek postavite na površinu za odlaganje pre nego što počnete da peglate i kada ne peglate.

⚠ Opasnost od prevrtanja kada se pegla odloži uspravno na ivicu.

Pegla koja je postavljena uspravno na ivicu se može zakrenuti i prevrnuti.

Peglu postavite na površinu za odlaganje pegle uvek sa dnom pegle nadole.

⚠ Opasnost od opekotina usled vruće površine za odlaganje pegle.

Površina za odlaganje postaje vruća ako pegla duže vreme stoji na površini za odlaganje.

Izbegavajte direktan dodir sa površinom za odlaganje.

Hvatajte samo ručku na poklopcu.

Funkcija trajne pare mora biti isključena pre uključivanja sistema za peglanje parom i pre odlaganja pegle.

Ako funkcija trajne pare nije prekinuta, na displeju se pojavljuje poruka

⚠ Otpus. tast. za paru.

Otpustite prvo taster , tako što klizni prekidač na pegli gurnete unapred (vidi poglavlje „Peglanje“).

Na površini za odlaganje se može stvoriti kondenzat. Ovo ne utiče na rad sistema za peglanje parom.

Prvo puštanje u rad

- Pre prvog puštanja u rad odstranite sa sistema za peglanje parom sve delove ambalaže (npr. foliju sa baze uređaja).

Utvrđivanje tvrdoće vode

Da bi sistem za peglanje besprekorno funkcionisao i da bi se u pravom trenutku pojavio zahtev za odstranjivanje kamenca, treba podesiti sistem za peglanje na vrednost tvrdoće vode u Vašem domaćinstvu.

Tvrdoća vode ukazuje na to koliko je rastvoreno kalcijuma u vodi. Što je veći sadržaj kalcijuma u vodi to je voda tvrđa. A što je tvrđa voda utoliko češće mora da se vrši odstranjivanje kamenca iz sistema za peglanje.

Komunalno/gradsko preduzeće za vodosnabdevanje pružiće Vam informacije o tvrdoći vodi. Ove informacije možete uglavnom naći i putem Interneta na web stranicama komunalnog/gradskog preduzeća za vodosnabdevanje.

Orijentacionu tvrdoću vode alternativno možete da utvrdite i pomoću isporučene test trake.

Utvrđivanje tvrdoće vode pomoću test trake

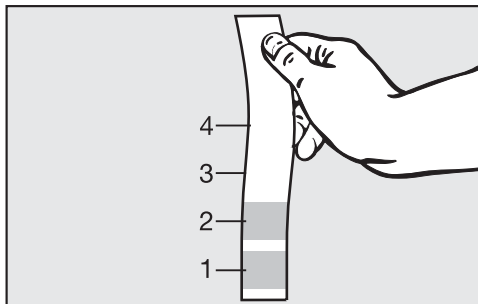

- Umočite test traku oko 1 sekundu u vodu.
- Izvadite test traku i otresite vodu sa nje.

Posle otprilike 1 minuta možete da očitati tvrdoću vode na osnovu obojenosti test trake u sledećoj tabeli:

Opseg tvrdoće na test traci

Test traka	Tvrdoća vode
4 zelena polja	< 3 °dH
1 crveno polje	> 4 °dH
2 crvena polja	> 7 °dH
3 crvena polja	> 14 °dH
4 crvena polja	> 21 °dH

Savet: U slučaju servisiranja ćete olakšati rad serviseru ako znate tvrdoću vode. Zato ovde zapišite tvrdoću vode:
..... °dH

Puštanje prvi put u rad

- Prilikom prvog puštanja u rad izvršite sve sledeće korake:

Uključivanje sistema za peglanje parom





- Pritisnite taster  na komandnoj ploči na bazi uređaja.



Na displeju se prikaže poruka dobrodošlice u trajanju od nekoliko sekundi. Zatim će Vam na displeju biti predstavljena sledeća podešavanja:



Podešavanje jezika



- Uz pomoć tastera sa strelicom  ili  odaberite željenu postavku jezika.



- Potvrdite Vaš izbor tasterom OK OK.

Postavku jezika možete u svakom trenutku da promenite preko menija za podešavanje (taster , stavka menija Jezik ).

Prvo puštanje u rad

Podešavanja stepena tvrdoće vode



Poruku na displeju **i** Podešavanje tvrdoće vode... prvo treba da potvrdite pritiskom tastera OK pre nego što možete da podesite stepen tvrdoće vode.

Tvrdoća vode se u sistemu za peglanje parom podešava u stepenima od 1-10.

Stepen tvrdoće vode na koji treba da podesite Vaš sistem za peglanje možete da očitajte u sledećoj tabeli:

°dH	mmol/l	°f	Podešavanje
1-4	0,2-0,7	2-7	1 stepen
5-7	0,9-1,3	9-13	2 stepena
8-11	1,4-2,0	14-20	3 stepena
12-15	2,2-2,7	22-27	4 stepena
16-20	2,9-3,6	29-36	5 stepeni
21-25	3,8-4,5	38-45	6 stepeni
26-30	4,7-5,4	47-54	7 stepeni
31-36	5,6-6,5	56-65	8 stepeni
37-45	6,7-8,1	67-81	9 stepeni
46-70	8,3-12,6	83-126	10 stepeni



- Na komandnoj ploči tasterima sa strelicom ∇ ili \blacktriangle odaberite stepen tvrdoće vode koji odgovara vodi u Vašem domaćinstvu.

Savet: Ukoliko tvrdoća vode varira (npr. 37 - 50 °dH), uvek podesite maksimalnu vrednost (u ovom primeru 50 °dH = 10 stepeni).

Vodite računa da podesite ispravan stepen tvrdoće vode.

Unosom pogrešnog podešavanja gube se prava iz garancije.



- Potvrdite Vaš izbor pritiskom tastera OK.

Sistem za peglanje parom je podešen sada na navedenu tvrdoću vode.

Stepen tvrdoće vode možete preko menija za podešavanje (taster , stavka menija Tvrdoća vode) da promenite u svakom trenutku.

Završetak prvog puštanja u rad

Time su završena podešavanja za prvo puštanje u rad. Na displeju se prikaže poruka **i** Puštanje u rad uspešno obavljeno. Potvrdite ovu poruku tako što pritisnete taster OK.

Po pravilu, nakon podešavanja stepena tvrdoće vode sistem za peglanje parom automatski vrši postupak ispiranja.

Sada možete da isključite sistem za peglanje parom ili da nastavite da ga koristite.

Prilikom prvog puštanja u rada može doći do stvaranja mirisa za vreme faze zagrevanja. Ovi mirisi nestaju tokom daljeg korišćenja.

Tokom upotrebe sistema za peglanje parom čuje se zvuk pumpanja, kuvanja i lupanja. To je normalan zvuk koji nastaje tokom rada i ne ukazuje na funkcionalnu grešku.

Uključivanje

Uključivanje sistema za peglanje parom



- Pritisnite taster ① na komandnoj ploči na bazi uređaja da biste uključili sistem za peglanje.

Taster ① zasvetli i na displeju se nekoliko sekundi prikaže poruka dobrodošlice.

Ukoliko pegla pre uključivanja još nije priključena na priključak za paru, na displeju se prikaže poruka **i** Priključite crevo. U tom slučaju morate da stavite crevo za paru u priključak za paru (vidi poglavlje „Priključivanje“).

Ako je taster za paru **☞** na pegli zaključan, dok je sistem za peglanje parom uključen, onda se na displeju prikaže poruka **△** Otpus. tast. za paru. U tom slučaju otpustite prvo taster za paru, tako što klizni prekidač na pegli gurnete unapred (vidi poglavlje „Peglanje“).

Zatim se na displeju pojavi poruka **⋯** Faza zagrevavanja. Sistem za peglanje parom počinje da se zagreva. Tokom faze zagrevanja iz pegle može da izađe malo vodene pare.

Čim je sistem za peglanje parom spreman za rad i ima dovoljno pare, to se prikaže na displeju putem poruke **☞** Uređaj spreman.

Zavisno od dužine rada sistem za peglanje parom može odmah nakon uključivanja da izvrši automatsko ispiranje (videti poglavlje: „Automatsko ispiranje“) ili da od Vas zahteva automatsko odstranjivanje kamenca (videti poglavlje: „Odstranjivanje kamenca“).

Dok traje proces ispiranja ili odstranjivanja kamenca, sistem za peglanje parom nije spreman za peglanje.

Punjenje posude za vodu

Ukoliko je posuda za vodu prazna ili nije stavljena u bazu uređaja, to se na displeju prikazuje putem poruke

 Napunite posudu.

Vađenje posude za vodu

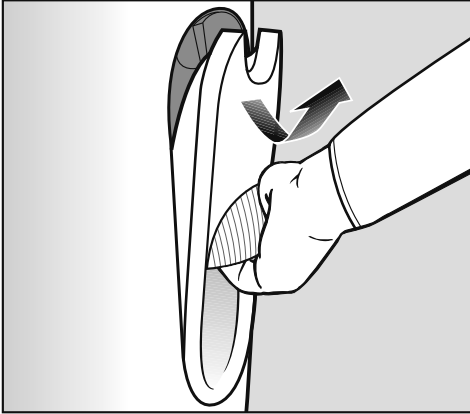

- Posudu za vodu uhvatite za dršku.
- Povucite dršku nadole.

Pri tom se posuda za vodu oslobađa iz držača.

- Izvadite posudu za vodu nagore.

Prilikom vađenja posude za vodu može iz nje malo da kaplje voda dok se ne zatvore ventili na posudi.

Savet: Ovo kapljanje možete da izbegnete tako što ćete polako izvaditi posudu za vodu.

Sipanje vode

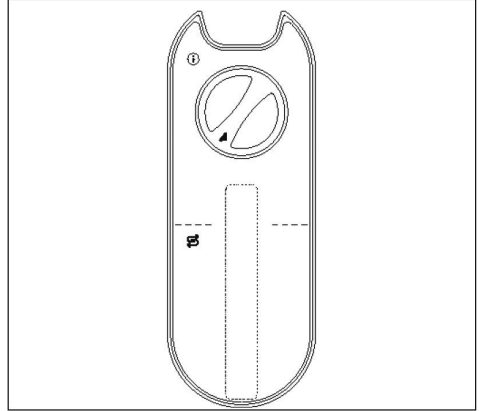

- Otvorite okretni zatvarač na zadnjoj strani posude za vodu okrećući ga suprotno smeru kazaljke na satu (ulevo).
- Skinite okretni zatvarač.
- Napunite posudu za vodu svežom vodom iz slavine (oko 15 - 35 °C).

Savet: Ako posudu za vodu nagnete u položen (vodoravan) položaj, možete da je napunite vodom i ispod veoma niskih slavina.

- Okretni zatvarač stavite ponovo u otvor posude za vodu.
- Zatvorite okretni zatvarač okrećući ga do kraja u smeru kazaljke na satu (udesno).
- Ponovo postavite posudu za vodu u bazu uređaja.

Posudu za vodu možete da izvadite i dopunite u svako doba (čak i tokom peglanja). Potrebna količina vode se određuje prema tome koliko dugo ćete koristiti paru.

Uključivanje

Spremnost pare za upotrebu



Sačekajte nakon stavljanja posude za vodu dok se putem poruke na displeju  Uređaj spreman ne signalizira da je para sistema za peglanje spremna za upotrebu.

Ukoliko se tokom peglanja u posudu doliva voda, moguće je da generator pare mora dodatno da greje.

Savet: Ne treba da čekate ako neposredno posle poruke na displeju

 Napunite posudu dopunite posudu za vodu i vratite ponovo u bazu uređaja.

Dok se poruka  Napunite posudu prikazuje na displeju, sistem za peglanje parom nije aktivan. Peglu možete, međutim, i dalje da koristite.

Savet: Možete da peglate bez pare uz uštedu energije ukoliko izvadite posudu za vodu. Pri tom se generator pare ne zagreva. Međutim, onda ne može da se koristi funkcija naduvavanja i usisavanja stola za peglanje (videti poglavlje „Aktivni sto za peglanje“).

Kvalitet vode

- Isključivo koristite svežu vodu iz vodovoda.
- Možete takođe da koristite vodu koja je pripremljena uz pomoć standardnih filtera za vodu.

Vodu iz slavine, tvrdoće preko 14 °dH, trebalo bi da pomešate sa destilovanom vodom u odnosu 1:1. Time se tvrdoća vode prepolovi. Za ovu vodu, čiju ste tvrdoću prepolovili, podesite odgovarajući stepen na sistemu za peglanje parom (vidi poglavlje „Podešavanje tvrdoće vode“).

Ako postojeću vodu iz slavine, tvrdoće 60 °dH, pomešate sa destilovanom vodom u odnosu 1:1, dobija se voda tvrdoće 30 °dH. Stepen tvrdoće vode, koju treba podesiti na sistemu za peglanje parom, je onda 7 stepeni.

Za punjenje posude za vodu nikada ne upotrebljavajte isključivo potpuno desaliniranu vodu (destilovanu).

To bi moglo prouzrokovati smetnje u funkcionisanju sistema za peglanje. Ne upotrebljavajte vodu iz uređaja za omekšavanje.

Ne upotrebljavajte kondenzovanu vodu (npr. iz drugih uređaja kao što su klima uređaji ili mašine za sušenje veša).

Ne upotrebljavajte kišnicu.

Ne upotrebljavajte aditive u vodi (npr. mirise, vodu za peglanje, štirak, ugljenu kiselinu).

Odabir temperature peglanja

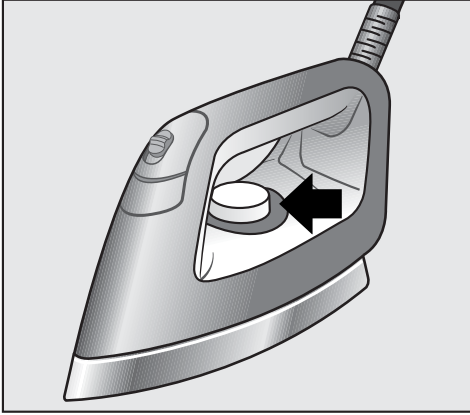

Temperatura peglanja se podešava uz pomoć regulatora za biranje temperature na pegli.

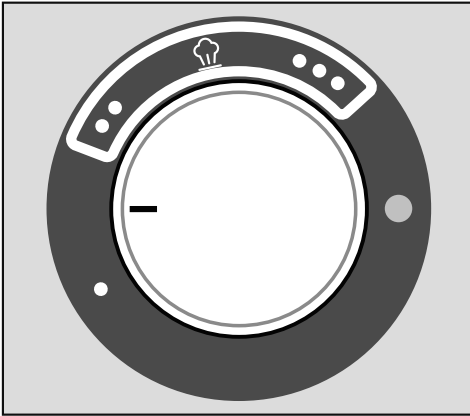

Na skali regulatora za biranje temperature su stepeni temperature označeni simbolima, odn. tačkama, koji su u skladu sa međunarodnom označavanju za održavanje tekstila „Peglanje“.

Na stepenima temperature •• i ••• može da se pegla parom.

Na stepenu temperature • temperatura grejne ploče je suviše mala da bi se peglalo parom. Na ovom stepenu temperature ne koristiti taster za paru ☁ na pegli.

U protivnom iz mlaznica za paru bi mogla da izlazi voda.









Savet: Razvrstajte Vaš veš prema osetljivosti na toplotu kako bi mogli brže da peglate: prvo peglajte veš od tkanina osetljivih na toplotu (npr. sintetike) sa stepenom temperature •. Zatim peglajte veš od vune i svile sa stepenom temperature ••. Nakon toga peglajte veš od pamuka i lana sa stepenom temperature •••.

■ Uz pomoć regulatora za biranje temperature podesite odgovarajući stepen temperature.

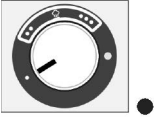
Kontrolna lampica svetli žutom bojom dok se pegla zagreva. Kada podešena temperatura bude dostignuta, kontrolna lampica se ponovo gasi.

Pegla je spremna za peglanje.

Uključivanje

Simbol za održavanje (na tekstu)	Peglanje sa parom a optimalni rezultat peglanja (vrsta vlakna/podešavanje temperature)	Peglanje bez pare (vrsta vlakna/podešavanje temperature)
 niska temperatura	Sa neprianjajućom grejnom pločom (vidi poglavlje: Peglanje sa neprianjajućom grejnom pločom) Jednostavno održavanje, sintetička, aplikacije, tekstil sa štamptom, flok štampa itd. <div style="display: flex; align-items: center; justify-content: center; margin-top: 10px;">  +  </div>	Jednostavno održavanje, sintetička <div style="text-align: right; margin-top: 10px;">  </div>
 srednja temperatura	Vuna, svila <div style="text-align: center; margin-top: 10px;">  </div>	
 visoka temperatura	Lan, pamuk <div style="text-align: center; margin-top: 10px;">  </div>	
	Peglanje se ne preporučuje	

Funkcija CoolDown



Zagrevanje pegle se automatski isključuje ako se pegla ne pomera duže od 3 minuta. Isključivanje zagrevanja se prikazuje porukom **i** Pegla isključena na displeju. Posle izvesnog vremena nema više ni pare za peglanje. Kada je taster za paru zaključan, na displeju se prikazuje poruka **⚠** Otpus. tast. za paru. U tom slučaju otpustite prvo taster za paru **⏏**, tako što klizni prekidač na pegli gurnete unapred (videti poglavlje „Peglanje“).

⚠ Opasnost od opekotina usled vrućeg dna pegle.

Grejna ploča pegle je neposredno posle isključivanja zagrevanja još vruća.

Izbegavajte direktan dodir.

Pomeranjem pegle ili otključavanjem tastera za paru zagrevanje se ponovo automatski uključuje i pegla se zagreva. Zavisno od toga koliko dugo je pegla bila isključena, potrebno je izvesno vreme dok para bude ponovo spremna za upotrebu.

Čim je sistem za peglanje spreman za upotrebu i ima dovoljno pare, to se prikazuje porukom **⏏** Uređaj spreman na displeju baze uređaja.

⚠ Nikada ne ostavljajte sistem za peglanje parom sa priključenom peglom ili Steamer-om bez nadzora. Uvek izvucite mrežni utikač iz utičnice kada sistem za peglanje ostavljate bez nadzora.

Funkcija Auto-Off

Ukoliko se pegla ili Steamer ne koristi ukupno više od oko 25 minuta, ceo sistem za peglanje se automatski isključuje.



Pritiskom tastera **⏏** na komandnoj ploči sistem za peglanje parom se ponovo uključuje.

Peglanje

Pegla

Zavisno od modela Vaš sistem za peglanje parom ima jednu od sledećih pegli:

Sistem za peglanje parom B 4312:

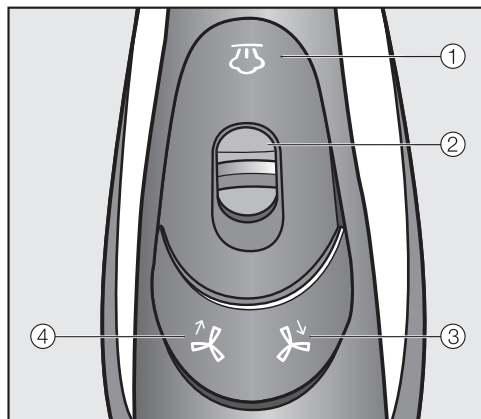

- ① Taster „Para“
- ② Klizni prekidač za konstantnu paru
- ③ Taster „Funkcija usisavanja“
- ④ Taster „Funkcija naduvavanja“

Sistem za peglanje parom B 4826 / B 4847:

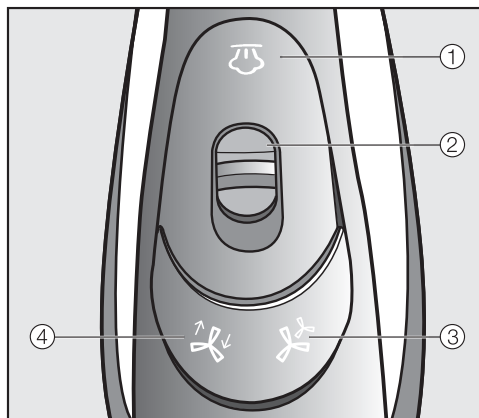



- ① Taster „Para“
- ② Klizni prekidač za konstantnu paru
- ③ Taster „Stepeni snage“
- ④ Taster „Funkcija naduvavanja/usisavanja“

Pegle starijih modela Miele sistema za peglanje parom B 1xxx/B 2xxx ne mogu se koristiti sa ovim uređajem.

Peglanje parom

Sistem za peglanje parom je spreman za rad sa parom kada se poruka

 Uređaj spreman prikazuje na displeju. Parnim udarima upravljate pomoću tastera  na pegli.

Kada pritisnete taster , automatski se pokreće ventilator sa donje strane daske za peglanje.



Kada ponovo otpustite taster , ventilator se automatski zaustavlja nakon kraćeg vremena zaustavljanja.



Ako duže vreme koristite funkciju pare, uverite se da je prostorija dobro provetrena, jer može doći do visokog nivoa vlažnosti.

Korišćenje kraćih parnih udara

- Kratko pritisnite taster  i ponovo ga otpustite.

Korišćenje parnog udara

- Pritisnite taster  i istovremeno povucite klizni prekidač  unazad.
- Ponovo otpustite taster .

Preko kliznog prekidača  povučenog unazad, taster  ostaje zaključan.

Crevo za paru se može zagrejati.

Sada se para neprekidno izbacuje.



Završetak parnog udara

- Ponovo pritisnite klizač  unapred.

Na taj način se taster  ponovo otključava i završava se parni udar.

Trajni parni udar se mora prekinuti pre nego što se pegla ponovo odloži na površinu za odlaganje!

Ako se taster za paru ne otključa pre odlaganja, nakon približno 3 minuta se zaustavlja ispuštanje pare i na displeju se prikazuje poruka  Otpus. tast. za paru.

Prilikom odlaganja pegle prvo otključajte taster , tako što klizni prekidač  na pegli gurnete unapred.

Punjenje posude za vodu

- Posudu za vodu napunite kada se na displeju pojavi poruka  Napunite posudu (vidi poglavlje „Punjenje posude za vodu“).

Ako duže vreme koristite funkciju pare, na daski za peglanje se može stvoriti kondenzat.

Osetljivi podovi mogu da se oštete usled kapanja vode.

Ako primetite kondenzaciju ispod daske za peglanje, obrišite je krpom.

Savet: Tokom pauze u peglanju može doći do stvaranja kondenzacije u crevu za paru, koja se izbacuje pritiskom na taster . Da se ne bi navlažio tekstil koji se pegla, prvi parni udar nakon pauze u peglanju nemojte da usmerite na tkaninu.

Peglanje

Peglanje bez pare

- Izvadite posudu za vodu iz sistema za peglanje parom ukoliko želite samo suvo peglanje.

Tako se neće zagrevati generator pare a Vi štedite energiju.

Peglanje sa neprianjajućim dnom pegle

U isporučenom priboru se nalazi neprianjajuće dno pegle koje se na peglu može postaviti jednostavnim uglavljanjem.

Korišćenjem neprianjajućeg dna pegle obično možete peglati aplikacije, štampu, flokiranje itd. bez okretanja tekstila na naličje. Na taj način smanjujete ili sprečavate stvaranje sjajnih traka na tamnim tekstilima.

Neprianjajuće dno uvek prvo isprobajte na neupadljivom mestu tekstila.

 Dno pegle postaje veoma vruće u toku rada!
Izbegavajte direktan dodir.

Stavljanje neprianjajuće grejne ploče

- Stavite vrh pegle u neprianjajuću grejnu ploču.

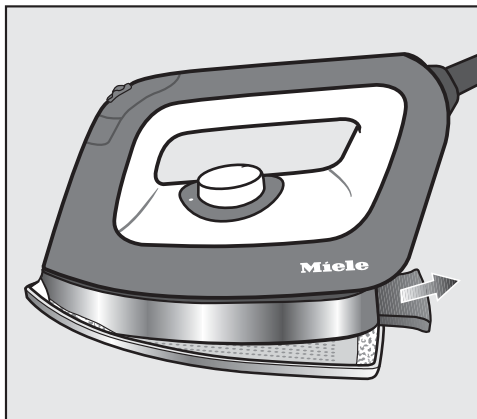

- Povucite unazad jezičak za fiksiranje na zadnjem kraju neprianjajuće grejne ploče.
- Jezičak za fiksiranje držite u toj poziciji.
- Peglu pritisnite potpuno na neprianjajuću grejnu ploču.
- Ponovo pustite jezičak za fiksiranje. Neprianjajuća grejna ploča sada upada u ležište na pegli.
- Pre početka peglanja sačekajte još oko 1 minut dok neprianjajuća ploča ne dostigne temperaturu peglanja. Pegla je sada spremna za upotrebu.

Otpuštanje neprianjajućeg dna pegle

- Čvrsto držite peglu za dršku.

 Opasnost od opekotina zbog vruće pegle i vrućeg neprianjajućeg dna pegle.

Neprianjajuće dno pegle je još uvek vruće nakon upotrebe.

Izbegavajte direktan dodir.



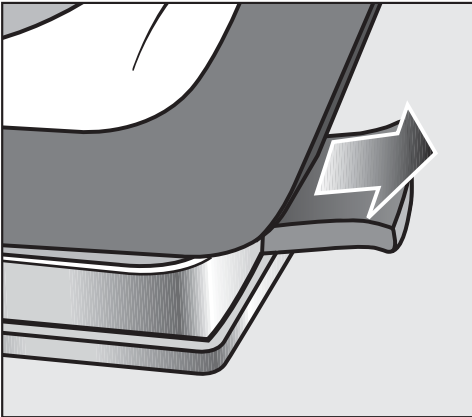

Vruće neprianjajuće dno pegle dodirujte samo za jezičak.



- Povucite jezičak na zadnjem kraju neprianjajućeg dna pegle unazad.
- Skinite peglu sa neprianjajućeg dna pegle.
- Neprianjajuće dno pegle tek nakon hlađenja smestite u odeljak za skladištenje (dole).

Aktivni sto za peglanje

Sistem za peglanje parom poseduje ventilator koji usisava paru ili naduvava sto za peglanje radi optimalnog pozicioniranja tkanina koje se peglaju.

Uz pomoć tastera , , odnosno ,  na pegli se upravlja ventilatorom na stolu za peglanje.

Funkcija usisavanja

Funkcija usisavanja obezbeđuje da para optimalno može da proдре u tekstil. Istovremeno ova funkcija sprečava stvaranje kondenzata na stolu za peglanje. Funkcijom usisavanja tkanina se fiksira za sto za peglanje i tako sprečava njeno pomeranje.

Funkcija naduvavanja

Uz pomoć funkcije naduvavanja stvara se vazdušni jastuk između tekstila i stola za peglanje. To pomaže da se izbegnu utisnuti šavovi na odeći. Funkcija naduvavanja omogućava peglanje bez da se tekstil spljošti.

Savet: Funkcija izduvavanja pomaže npr. prilikom peglanja karnera i šljokica itd.

Automatika uključivanja/isključivanja

Pomoću automatike uključivanja/isključivanja ventilator se pokreće tačno u pravom trenutku. Prilikom upotrebe pare ventilator se automatski uključuje.

Ako se više ne koristi para, ventilator se automatski zaustavlja nakon kratkog zaustavnog vremena.

Peglanje

Funkcija memorije

Zahvaljujući funkciji memorije smer rada ventilatora i stepen snage ostaju memorisani u sistemu za peglanje i ne moraju ponovo da se podešavaju prilikom sledećeg korišćenja.

Zagrejana površina peglanja

Kada je priključena pegla i uključen sistem za peglanje, automatski se zagreva površina stola za peglanje. Time se smanjuje stvaranje kondenzata na stolu za peglanje.

Kada je Steamer priključen na sistem za peglanje, ne zagreva se površina stola za peglanje.

Komande ventilatora kod modela B 4312:

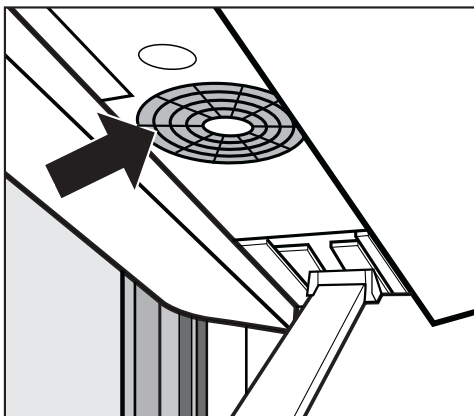

Tasterom  se aktivira funkcija naduvavanja.

Tasterom  se aktivira funkcija usisavanja.

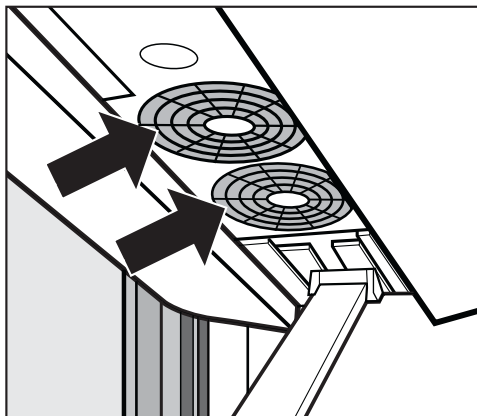

Komande ventilatora kod modela B 4826 / B 4847:



Activiranje funkcije naduvavanja i usisavanja

Tasterom  možete da birate i prebacujete između funkcije naduvavanja i funkcije usisavanja.

Podešavanje stepena snage

Tasterom  možete da birate i prebacujete između dva stepena snage ventilatora. Svakim pritiskom tastera  prebacuje se između sledećih stepena snage:

- Stepen snage 1 = 1 ventilator aktivan
- Stepen snage 2 = 2 ventilatora aktivna

Sistem za peglanje parom B 4847 je uz peglu dodatno opremljen i Steamer-om. Za sisteme za peglanje parom B 4312 i B 4826 Steamer se može nabaviti kao pribor koji se dodatno kupuje.

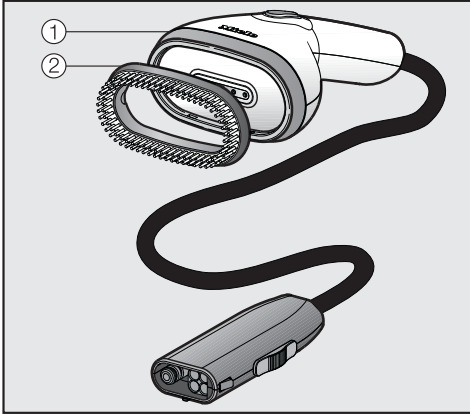

Steamer ① olakšava peglanje okačene odeće, kao npr. haljine i sakoi. Dodatak sa četkom ②, koji može da se skine, pospešuje uspravljanje vlakana.

Steamer je lakši od pegle. Osim toga, on nema vruću grejnu ploču i zato ne postoji mogućnost da pri slučajnom kontaktu sa odećom nastanu sjajna mesta.

Steamer možete da koristite i kada je sto za peglanje sklopljen.

Generatori pare starijih modela Miele sistema za peglanje parom B 1xxx ili B 2xxx ne mogu se koristiti sa ovim uređajem.

Priključivanje generatora pare

Alternativno, za peglanje parom generator pare možete priključiti na priključak za paru sistema za peglanje parom.

Skidanje pegle sa priključka za paru

⚠ Opasnost od opekotina usled vrućeg dna pegle.

Dno pegle je još uvek vruće nakon upotrebe.

Izbegavajte direktan dodir.

Sačekajte da se pegla potpuno ohladi na površini za odlaganje pegle pre nego što je odložite.

Nemojte da vučete crevo za paru.

Uvek uhvatite utikač na kraju creva za paru kada uklanjate crevo za paru iz priključka za paru.

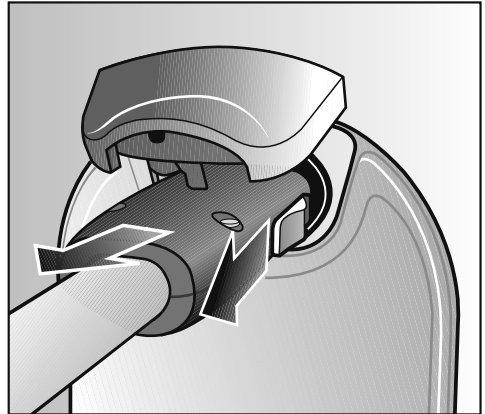

- Povucite unazad klizni prekidač koji se nalazi sa bočne strane na utikaču creva za paru.
- Klizni prekidač čvrsto držite nazad.
- Izvucite utikač iz priključka za paru.

Steamer

Sada generator pare možete priključiti na priključak za paru.

Priključivanje generatora pare na priključak za paru

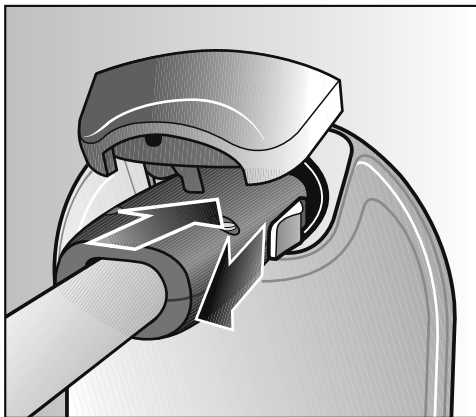

- Povucite unazad klizni prekidač koji se nalazi sa bočne strane na utikaču creva za paru.
- Utikač priključka za paru utaknite u priključak za paru na bazi uređaja.
- Nakon uglavljivanja u priključak za paru, otpustite klizni prekidač.

Generator pare je sada priključen na priključak za paru.

Sada peglu i generator pare možete naizmenično priključivati na priključak za paru u svakom trenutku.

Sistem za peglanje parom tada ne morate da isključujete.

Nakon prebacivanja između pegle na paru i generatora pare postoji vreme čekanja na spremnost pare. Time se osigurava da dovoljna količina pare bude na raspolaganju.

Generator je spreman za paru kada se na displeju prikaže poruka  Uređaj spreman.

Upotreba Steamer-a

 **Opasnost od opekotina usled pare!**

Mlaz pare ili mlaznice pare Steamer-a nikada ne usmeravajte na osobe, životinje ili električne uređaje bilo koje vrste.

Mlaz pare nikada ne usmeravajte na delove tela pokrivena odećom. Odeća pojačava opekotine kože.

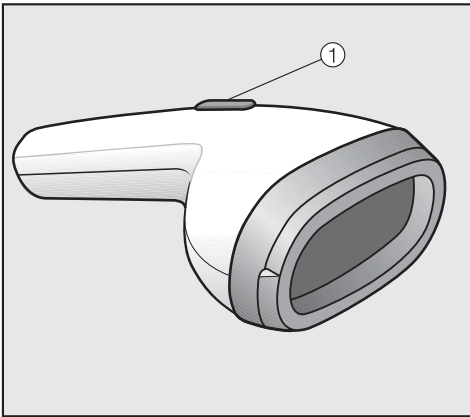

Uz pomoć tastera ① na Steamer-u se upravlja parnim udarom.

Savet: Usmerite paru na odeću uvek u pravcu vlakana.

Korišćenje kratkih parnih udara

- Kratko pritisnite taster ①.
- Ponovo pustite taster.

Korišćenje konstantne pare

- Pritisnite taster ①.
- Držite pritisnut taster.

Završetak konstantne pare

- Ponovo pustite taster ①.

U pauzama upotrebe pare može da se kondenzuje voda u crevu za paru, koja se takođe izbacuje prilikom pritiska tastera ①.

Optimalno rastojanje između Steamer-a i tekstila zavisi od osetljivosti materijala i varira od tkanine do tkanine.

To uvek prvo isprobajte na nekom neupadljivom mestu tkanine.

Steamer

Četka

Steamer je opremljen dodatkom sa četkom. Dodatak sa četkom pospešuje uspravljanje tekstilnih vlakana.

Kada je četka stavljena na Steamer, možete da ga držite neposredno uz odeću.

Prvo to uvek isprobajte na nekom neupadljivom mestu na štofu.

Stavljanje dodatka sa četkom

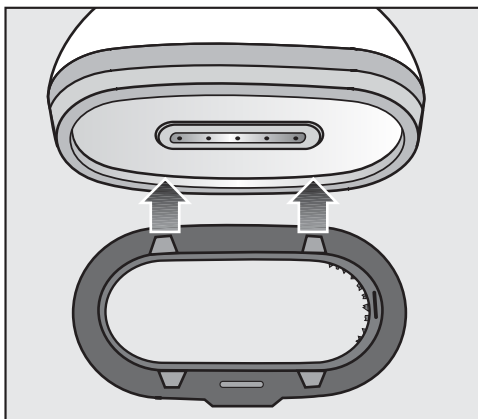

- Držite dodatak sa četkom ispred Steamer-a tako da ispuščenja na jednoj strani uđu u udubljenja na Steamer-u.
- Pritisnite tu stranu dodatka sa četkom na Steamer dok se ispuščenja ne fiksiraju u udubljenjima.

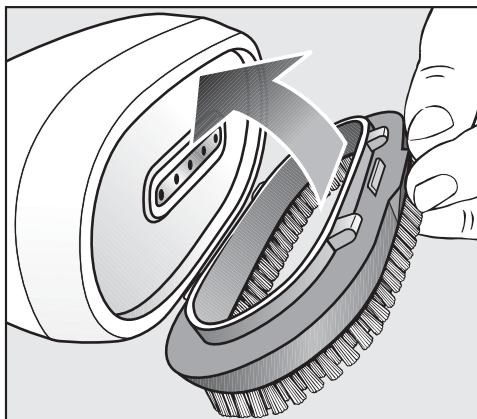

- Stavite dodatak sa četkom u udubljenja na suprotnoj strani.
- Pritisnite dodatak sa četkom na Steamer dok se ispuščenja ne fiksiraju u udubljenjima.

Dodatak sa četkom je sada pričvršćen na Steamer i može se koristiti.

Skidanje dodatka sa četkom

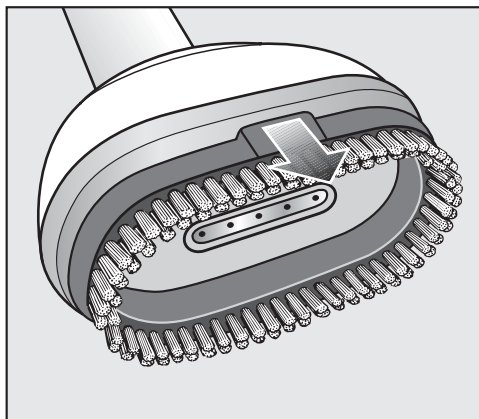

- Uhvatite dodatak sa četkom za zaobljeni deo i ponovo skinite sa Steamer-a.

Isključivanje sistema za peglanje parom



- Da biste isključili sistem za peglanje parom, pritisnite taster ①.

Svetlo tastera ① se gasi.

Sistem za peglanje parom sada je isključen. Poslednja izabrana podešavanja ventilatora ostaju sačuvana i ponovo su dostupna prilikom ponovog uključivanja.

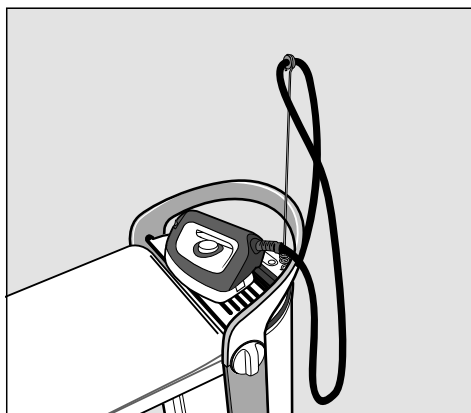

- Za hlađenje, postavite peglu na površinu za odlaganje pegle.

Sistem za peglanje parom možete rastaviti dok se pegla hladi (vidi poglavlje „Sklapanje“).

- Izvucite utikač iz utičnice.

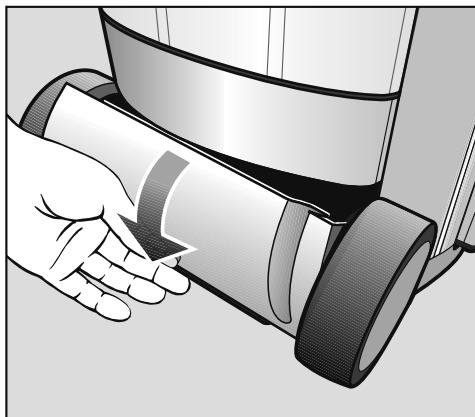

Odeljak za skladištenje (dole)

- Čuvajte priključni kabl u odeljku za skladištenje (dole).

Sklopanje uređaja

Podešavanje daske za peglanje na najnižu radnu visinu

Za sklopanje sistema za peglanje parom, daska za peglanje se prvo mora dovesti na najmanju radnu visinu. Pri tome vodite računa da priključni kabl ne bude priklešten i da je fioka za preostalu vodu ispražnjena, potpuno uvučena i u ležištu.

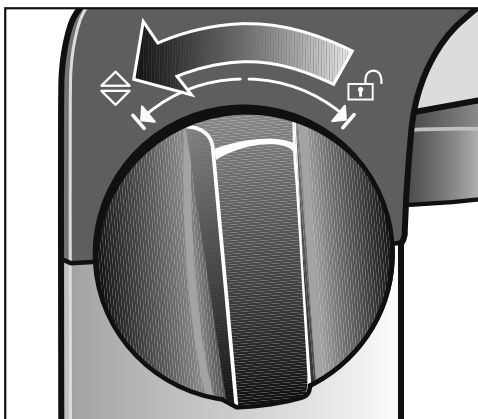

- Okrenite jednu od dve rotirajuće ručke, koje se nalaze sa strane ručke, do kraja u smeru ↺.
- Čvrsto držite rotirajuću ručku u smeru ↺.

Daska za peglanje sada može da se podeši po visini.

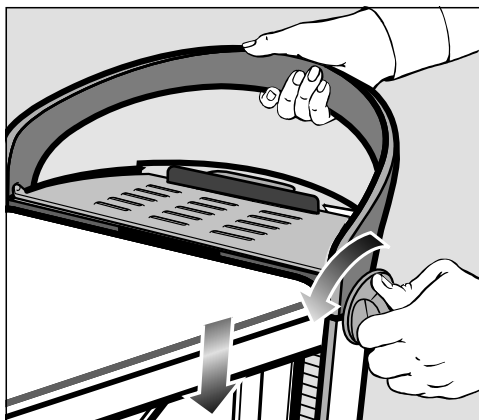

- Nastavite da držite rotirajuću ručku u smeru ↺ pritisnutom i istovremeno pritiskajte dasku za peglanje na ručki što je više moguće nadole.

Ni u kom slučaju ne pritiskajte direktno dasku za peglanje. Dasku za peglanje pritiskajte nadole isključivo na ručici.

- Otpustite rotirajuću ručku.

Rotirajuća ručka se uvek vraća nazad u srednji položaj.

Daska za peglanje sada se nalazi na najnižoj radnoj visini i može da se sklopi.

Rasklapanje daske za peglanje

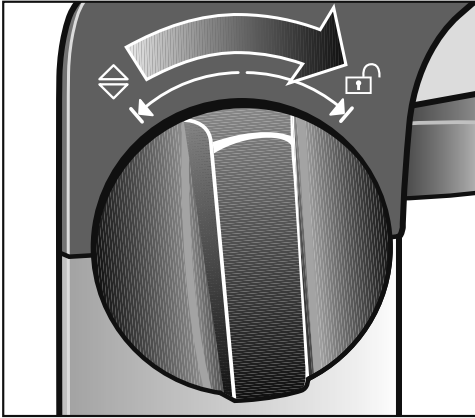

- Okrenite jednu od dve rotirajuće ručke do kraja u smeru .

Daska za peglanje je sada otključana.

- Otpustite rotirajuću ručku.

Rotirajuća ručka se uvek vraća nazad u srednji položaj.

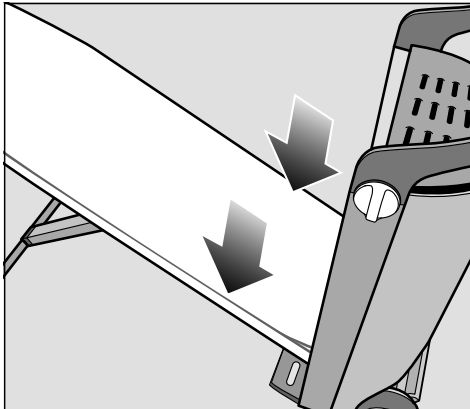

- Spustite dasku za peglanje ili je pustite da sama sklizne nadole.

Daska za peglanje sama ostaje u ovom položaju.

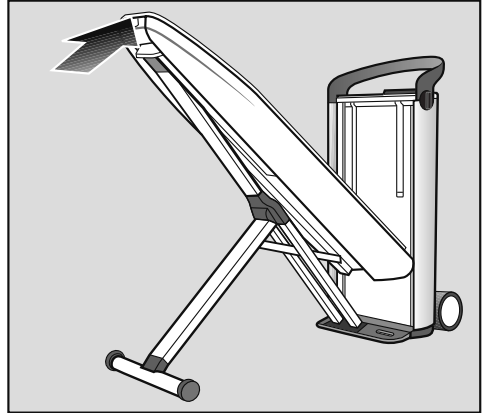

- Na vrhu stola, pritisnite dasku za peglanje nagore u vertikalni položaj sve dok se čujno ne uglati na bazu uređaja.

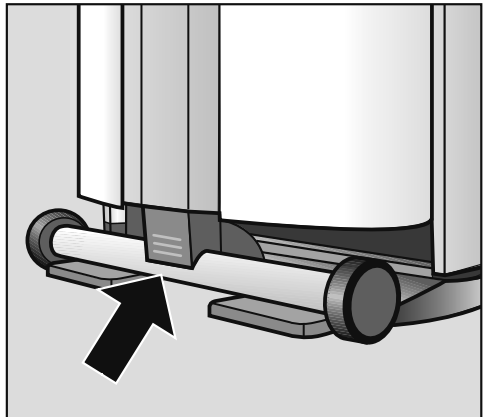

- Pritisnite izbočeni kraj X postolja na dasku za peglanje dok se ne uglati na mesto.

Sklapanje uređaja

Skidanje creva za paru

Ne vucite direktno crevo za paru!
Utikač uhvatite na kraju creva za paru. Neposredno posle upotrebe utikač može da bude još topao.

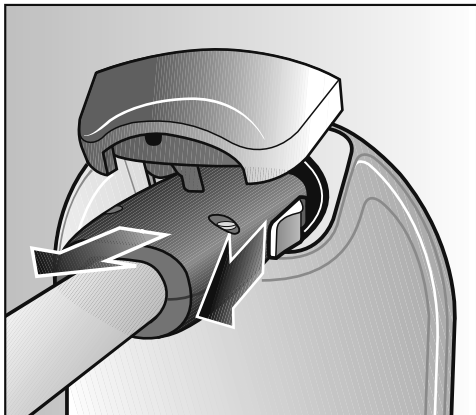

- Povucite unazad klizač koji se nalazi bočno na utikaču creva za paru.
- Zadržite klizač pozadi.
- Skinite utikač sa priključka za paru.

Nakon izvlačenja utikača mogu da iscuri nekoliko kapi vode iz creva za paru.

Odlaganje pegle

⚠ Opasnost od opekotina usled vrućeg dna pegle.

Dno pegle je još uvek vruće nakon peglanja.

Izbegavajte direktan dodir.

Sačekajte da se pegla ohladi nakon upotrebe.

Peglu nikada ne skladištite dok je još priključena na priključak za paru.

- Sačekajte da se pegla ohladi na površinu za odlaganje na bazi uređaja.
- Ohlađenu peglu uskladištite u odeljak za skladištenje (gore).

Odlaganje Steamer-a

Nikada ne odlažite Steamer dok je još priključen na priključak za paru.

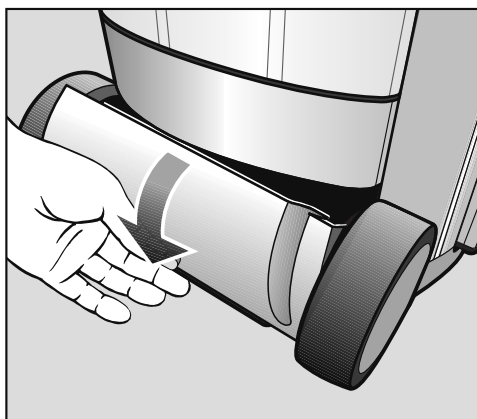

- Smestite Steamer u odeljak za odlaganje (dole).

Pražnjenje posude za vodu

Ispraznite posudu za vodu ako sistem za peglanje parom nećete da koristite duže vreme.

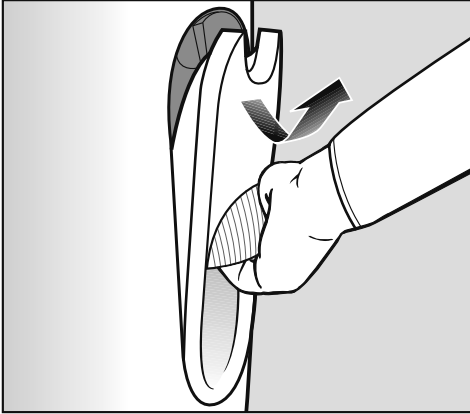

- Izvadite posudu za vodu (videti poglavlje „Punjenje posude za vodu“).
- Potpuno ispraznite posudu za vodu.

Skladištenje sistema za peglanje parom

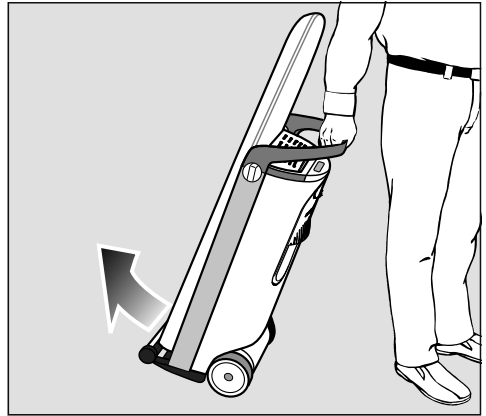

- Donesite sistem za peglanje parom na mesto skladištenja.

Ne odlažite sistem za peglanje parom u prostorije u kojima postoji opasnost od mraza. Zamrzavanje vode u posudi za vodu, generatoru pare i crevu za paru može dovesti do oštećenja.

Čišćenje i održavanje

Automatsko ispiranje

Automatsko ispiranje oslobađa generator pare od mineralnih ostataka iz isparene vode.

Nakon protoka vode od približno 3 litra, vrši se automatsko ispiranje kada se sistem za peglanje na pari uključi sledeći put.

Postupak ispiranja traje nekoliko minuta. Izvesna količina vodene pare pri tom izlazi iz fioke za preostalu vodu i mogu se čuti zvukovi prskanja. Za to vreme se na displeju baze uređaja prikazuje poruka  Uređaj se ispira.

Za vreme ispiranja peglanje nije moguće.

Sistem za peglanje parom je ponovno dostupan za peglanje tek nakon što se završi automatsko ispiranje.

Pripremanje postupka ispiranja

- Stavite sistem za peglanje u najviši radni položaj da biste kasnije mogli da izvadite fioku za preostalu vodu (vidi poglavlje: Podešavanje visine).
- Napunite posudu za vodu kada se na displeju prikaže poruka  Napunite posudu (vidi poglavlje „Punjenje posude za vodu“)

Pražnjenje fioke za preostalu vodu

Nakon postupka ispiranja fioka za preostalu vodu mora da se isprazni. Vreme za pražnjenje se prikaže porukom  Ispraznite fioku na displeju komandne ploče. Fioka za preostalu vodu može da se izvadi iz baze uređaja samo kada je sistem za peglanje podešen u najviši radni položaj.

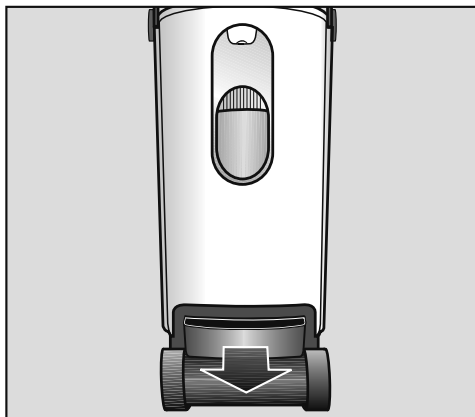

- Fioku za preostalu vodu izvadite tek kada se porukom  Ispraznite fioku na displeju od Vas to bude zahtevalo.

Fioka za preostalu vodu može da bude topla nakon ispiranja.

- Ispraznite fioku za preostalu vodu.

Dok ne postavite fioku za preostalu vodu u bazu uređaja, na displeju se prikazuje poruka  Postavite fioku.

- Operite i obrišite fioku za preostalu vodu.

Ovu fioku možete da perete u mašini za pranje sudova ili ručno, vrućim, blagim rastvorom deterdženta za pranje sudova.

Vodite računa da metalne pločice (kontakti) na vrhu fioke za preostalu vodu budu potpuno čiste i suve. Preko ovih metalnih pločica uređaj dobija poruku kada je fioka puna ili je stavljena u bazu uređaja.

Ako su metalne pločice zaprljane, odnosno vlažne, poruke ne funkcionišu više pravilno.

- Ponovo gurnite fioku za preostalu vodu u bazu uređaja dok potpuno ne upadne u ležište.

Dok ponovo ne postavite praznu fioku za preostalu vodu u bazu uređaja, sistem ne može da proizvodi paru. Tek kada se na displeju prikaže poruka  Uređaj spreman, možete da koristite paru.

Odstranjivanje kamenca

Tragovi kamenca moraju se redovno uklanjati da bi sistem za peglanje na paru mogao pravilno da radi. Da bi vam bilo lakše, sistem za peglanje parom je opremljen funkcijom za odstranjivanje kamenca.

Vreme odstranjivanja kamenca se zasniva na podešenoj tvrdoći vode. U slučaju tvrde vode, intervali odstranjivanja kamenca su kraći nego za meku vodu.

Preporučujemo da za odstranjivanje kamenca koristite Miele „tablete za odstranjivanje kamenca FashionMaster“. One su razvijene specijalno za ovaj Miele proizvod kako bi se optimizovao postupak odstranjivanja kamenca.

Druga sredstva za uklanjanje kamenca, koja osim limunske kiseline sadrže i druge kiseline i/ili koja nisu bez drugih neželjenih sastojaka (kao npr. hlorida), mogla bi prouzrokovati oštećenja na sistemu za peglanje parom. Osim toga, ne bi moglo da se garantuje za potrebno dejstvo.

Za postupak odstranjivanja kamenca Vam je potrebna 1 tableta za odstranjivanje kamenca.

Tablete za odstranjivanje kamenca možete nabaviti u Miele specijalizovanoj prodavnici, kod Miele servisa ili direktno u Miele e-shop-u (vidi poglavlje „Pribor koji se posebno kupuje“).

Za odstranjivanje kamenca iz sistema za peglanje parom, pegla ili generator pare ne smeju biti priključeni.

Čišćenje i održavanje

Najava odstranjivanja kamenca

Ako do sledećeg odstranjivanja kamenca ostanu još oko 2 radna sata, pre uključivanja sistema za peglanje parom na displeju se prikaže poruka

☞ Odmah ukl. kamen..

Preko menija podešavanja možete direktno u hladnom stanju da pokrenete odstranjivanje kamenca (videti poglavlje „Pokretanje odstranjivanje kamenca pre vremena“) ili pritiskom na taster OK možete da potvrdite poruku i na uobičajen način nastavite sa peglanjem. Simbol ☞ se prikazuje na displeju do sledećeg odstranjivanja kamenca.

Po isteku preostalih radnih sati mora prvo da se izvrši odstranjivanje kamenca pre nego što može da se koristi sistem za peglanje.

Vi možete u svako doba i sami da planirate vreme za odstranjivanje kamenca i prema potrebi da pokrenete postupak (videti poglavlje „Pokretanje odstranjivanja kamenca pre vremena“).

Proces odstranjivanja kamenca možete da prekinete tako što ćete uz pomoć tastera ① da isključite sistem za peglanje. Nakon ponovnog uključivanja proces odstranjivanja kamenca se nastavlja tamo gde je bio prekinut.

Poruke na displeju će Vas voditi kroz postupak odstranjivanja kamenca. Ceo postupak odstranjivanja kamenca traje oko 90 minuta.

Izvršite potrebne radnje samo ukoliko se to od Vas zatraži putem odgovarajućih poruka na displeju. Nakon pokretanja procesa odstranjivanja kamenca po-

trebno je Vaše prisustvo nakon oko 20 minuta a zatim još posle oko 60 minuta. Tokom preostalog vremena procesa odstranjivanja kamenca sistem za peglanje možete da ostavite bez nadzora.

Savet: Optimalno je da pokrenete proces odstranjivanja kamenca kada je sistem za peglanje hladan i odmah nakon uključivanja. Na taj način ćete izbeći vreme čekanja do 3 sata, koje je bi bilo potrebno da se sistem za peglanje ohladi.

Pokretanje postupka odstranjivanja kamenca pre vremena



- Pri uključenom sistemu za peglanje parom pritisnite taster  na komandnoj ploči.

Sada se nalazite u meniju za podešavanje. Tasterima sa strelicama možete da aktivirate pojedinačne stavke menija.

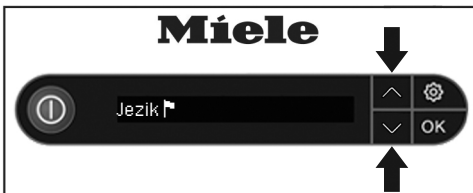

- Tasterima sa strelicom ∇ ili \blacktriangle odaberite stavku u meniju Uklanjanje kamenca.



- Odabir potvrdite tasterom OK.
- Izaberite stavku menija Pokretanje postupka.
- Odabir potvrdite tasterom OK.

Sada počinje proces odstranjivanja kamenca.

Proces odstranjivanja kamenca

Sledeće poruke na displeju Vas vode kroz celokupan proces odstranjivanja kamenca. Izvršite potrebne radnje tek kada se to od Vas zatraži putem odgovarajućih poruka na displeju.

i Izvucite crevo

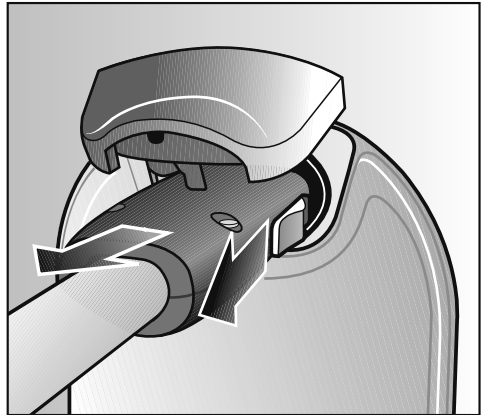

- Izvadite crevo za paru na pegli ili Steamer-u iz priključka za paru na bazi uređaja.

Tokom procesa odstranjivanja kamenca pegla ili Steamer ne smeju biti priključeni na priključak za paru.

Čišćenje i održavanje

 **Napunite posudu za vodu do oznake**

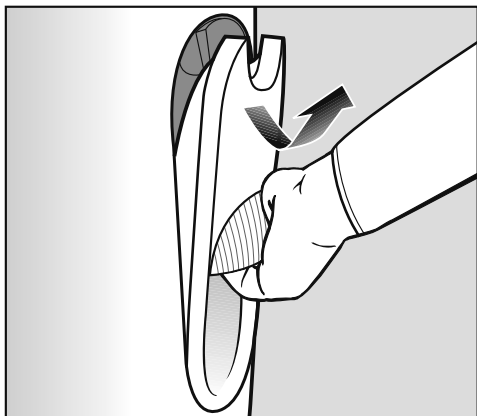

- Posudu za vodu uhvatite za dršku.
- Povucite dršku nadole.

Pri tom se posuda za vodu oslobađa iz držača.

- Izvadite posudu za vodu nagore.

Prilikom vađenja posude za vodu može iz nje malo da kaplje voda dok se ne zatvore ventili na posudi.

Savet: Ovo kapljanje možete da izbegnete tako što ćete polako izvaditi posudu za vodu.

Nakon vađenja na displeju se prikaže poruka **i** Dodajte sredstvo.

i **Dodajte sredstvo**

- Odvrtite okretni zatvarač na zadnjoj strani posude za vodu okrećući ga suprotno smeru kazaljke na satu i skinite ga.

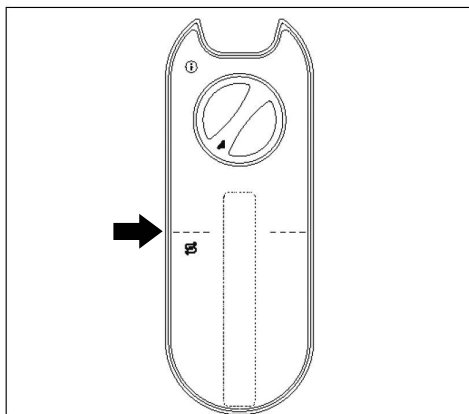

Markacija na posudi za vodu

- Napunite posudu za vodu do markacije svežom vodom iz slavine (temperatura vode oko 15 - 35 °C). Važno je da u posudu za vodu ne sipate ni manje ni više vode.
- Ubacite u posudu za vodu 1 tabletu za odstranjivanje kamenca.
- Okretni zatvarač stavite ponovo u otvor posude za vodu.
- Okrenite zatvarač do kraja u smeru kazaljke na satu.

Okretni zatvarač je sada zatvoren.



- Pritisnite taster OK kako bi Vam se na displeju prikazao sledeći radni korak.

Na displeju se sada prikaže poruka

- ☐ Postavite posudu.

☐ Postavite posudu

- Ponovo postavite posudu za vodu u bazu uređaja.

Nakon oko 10 minuta (vreme rastvaranja tablete za odstranjivanje kamenca) automatski se pokreće postupak ispiranja. O tome kada treba da ispraznite fioku za preostalu vodu ili da napunite posudu za vodu bićete obavešteni putem odgovarajućih poruka na displeju.

Ukoliko se posuda za vodu isprazni tokom odstranjivanja kamenca ili se bez zahteva izvadi iz baze uređaja prilikom odstranjivanja kamenca, onda se pojavi poruka ☐ Postavite posudu ili je dopunite.

U toku procesa odstranjivanja kamenca se u različito vreme upumpava voda u generator pare i ponovo ispušta u fioku za preostalu vodu. Pri tom izlazi malo vodene pare i čuje se žuborenje.

Čišćenje i održavanje

Ispraznite fioku

Ova poruka može pod određenim okolnostima da se prikaže nakon postavljanja posude za vodu sa tabletom za odstranjivanje kamenca. Ukoliko se ova poruka ne prikaže na displeju, možete naredne korake da preskočite i nastavite kod poruke  Ispiranje na displeju.

- Podesite sistem za peglanje u najviši radni položaj da biste mogli da izvadite fioku za preostalu vodu (videti poglavlje „Podešavanje radne visine“).

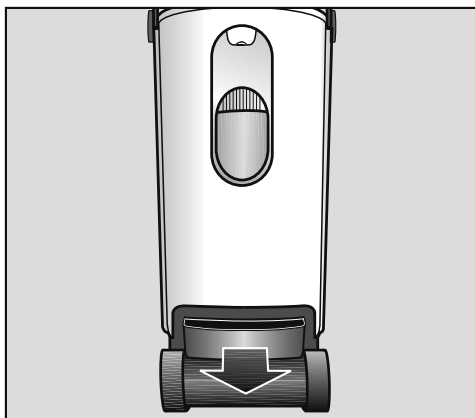

- Izvucite fioku za preostalu vodu iz baze uređaja.

Fioka za preostalu vodu može da bude topla nakon ispiranja.

- Ispraznite fioku za preostalu vodu.

Dok ne postavite fioku za preostalu vodu u bazu uređaja, na displeju se prikazuje poruka  Postavite fioku.



Postavite fioku

- Ponovo gurnite fioku za preostalu vodu do kraja u bazu uređaja dok ne upadne u ležište.

Ispiranje

Ukoliko je sistem za peglanje još topao od prethodnog korišćenja, prvo započinite fazu hlađenja. Faza hlađenja može da traje do 3 sata.

Zatim sledi ispiranje (trajanje oko 20 minuta). Pri tom se jedan deo rastvora za odstranjivanje kamenca upumpava u generator pare.

Nakon ispiranja neophodne su i druge radnje. To se na početku ispiranja najavljuje nekoliko sekundi porukom  Za 20 min.  na displeju.

Očistite posudu za vodu i napunite do oznake

- Izvadite posudu za vodu iz baze uređaja.

Sve dok posuda za vodu nije postavljena u bazu uređaja, na displeju je prikazana poruka  Postavite posudu.

- Otvorite okretni zatvarač.
- Temeljno isperite posudu za vodu. U posudi za vodu ne smeju da ostanu ostaci tablete za odstranjivanje kameca.
- Napunite posudu za vodu najmanje do markacije svežom vodom iz slavine.
- Zatvorite okretni zatvarač.
- Ponovo postavite posudu za vodu u bazu uređaja.

Ispraznite fioku

- Izvucite fioku za preostalu vodu iz baze uređaja.

Na displeju se prikaže poruka  Postavite fioku.

- Ispraznite fioku za preostalu vodu.
- Ponovo gurnite fioku za preostalu vodu u bazu uređaja dok potpuno ne upadne u ležište.

Čišćenje i održavanje

⌚ Uklanjanje kamenca

Nakon otprilike 1 sata delovanja u fioku za preostalu vodu se ispusti rastvor za odstranjivanje kamenca iz generatora pare.

Zatim se generator pare ispira vodom. Ovaj postupak ispiranja traje oko 5 minuta i pre početka se najavljuje nekoliko sekundi porukom ⌚ Ispiranje (5 min.) na displeju.

Tokom postupka ispiranja se prikaže poruka ⌚ Ispiranje.

Čim se postupak ispiranja završi, voda se kompletno ispušta u fioku za preostalu vodu i prikaže poruka 🚰 Ispraznite fioku na displeju.

🚰 Ispraznite fioku

- Izvadite fioku i ispraznite je.

Sada se na displeju pojavi poruka

🚰 Postavite fioku.

- Temeljno isperite fioku za preostalu vodu.

Ovu fioku možete da perete u mašini za pranje sudova ili ručno, vrućim, blagim rastvorom deterdženta za pranje sudova.

- Obrišite fioku za preostalu vodu. Posebno vodite računa da metalne pločice (kontakti) na vrhu fioke za preostalu vodu budu čiste i suve.
- Ponovo gurnite fioku za preostalu vodu do kraja u bazu uređaja dok ne upadne u ležište.

Na displeju se prikaže poruka

👤 Postupak završen.

- Pritisnite taster OK.

Zatim treba vodom isprati grejnu ploču pegle.

Pranje grejne ploče

Pegla ne sme više da bude vruća od prethodnog korišćenja.

Prema potrebi, pre pranja grejne ploče ostavite peglu da se ohladi najmanje 60 minuta.



- Proverite da li je neprianjajuća grejna ploča skinuta sa pegle.

Ukoliko se neprianjajuća grejna ploča još uvek nalazi na pegli, mora sada da se skine sa pegle (videti poglavlje „Ski-danje neprianjajuće grejne ploče“).

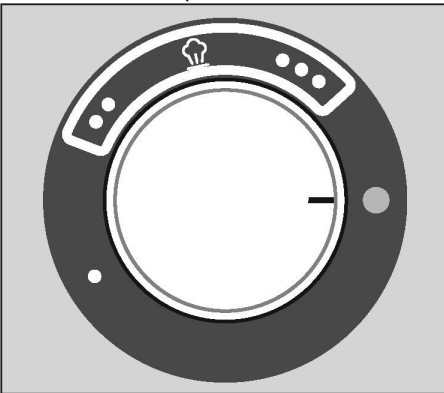
- Posudu za vodu napunite svežom vodom iz slavine (videti poglavlje „Punjenje posude za vodu“).
- Regulator za biranje temperature na pegli podesite na stepen temperature „hladno“ tako da se crtica na regulatoru za biranje temperature poklopi sa kontrolnom lampicom.



- Crevo za paru pegle utaknite u priključak za paru na bazi uređaja (videti poglavlje „Priključivanje creva za paru“).

Ako je sistem za peglanje parom isključen, morate sada da ga uključite pritiskom na taster . Čim je sistem za peglanje spreman za upotrebu i ima dovoljno pare, to se prikaže porukom  Uređaj spreman na displeju.

- Držite peglu iznad lavaboja ili posude otporne na toplotu. U tu svrhu možete da koristite i fioku za preostalu vodu sistema za peglanje parom. Ali imajte na umu da fioku smete da izvadite iz sistema za peglanje parom tek kada ste uređaj uključili.

 Tokom postupka ispiranja iz pegle izlazi vruća voda i vruća vodena para.

Postoji opasnost od opekotina!

Peglu nikada ne usmeravajte na ljude, životinje ili električne uređaje bilo koje vrste.

- Držite pritisnut taster  na pegli oko jedan minut i okrećite peglu levo-desno. Pri tom držite vrh pegle blago nadole.

Iz pegle izlaze vruća voda i para koje pri tom rastvaraju moguće naslage. Čim počne da izlazi samo para, možete da pustite taster .

Čišćenje i održavanje

- Sada podesite regulator za biranje temperature na najviši stepen temperature ●●●.

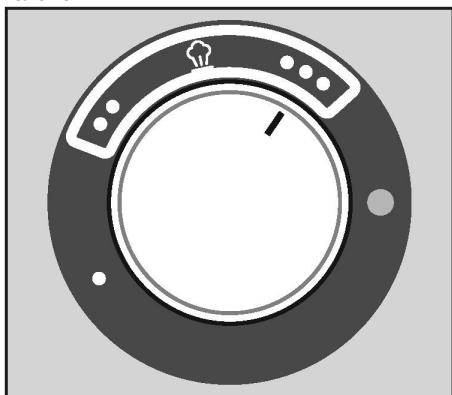

Kontrolna lampica svetli žutom bojom dok se pegla zagreva.

Savet: Tokom faze zagrevanja peglu možete da stavite na površinu za odlaganje sistema za peglanje parom.

Čim se ugasi kontrolna lampica, postupak pranja je završen.

- Uklonite kapi vode i zaostatke na grejnoj ploči tako što još uvek vruću peglu prevlačite preko meke, upijajuće pamučne krpe. Za to vreme pritisnite kratko taster za paru  2-3 puta.

Proces odstranjivanja kamenca je sada završen. Sada sistem za peglanje parom možete da isključite ili koristite.

Čišćenje kućišta

 Prilikom čišćenja kućišta obavezno izvucite mrežni utikač iz utičnice.

Kućište možete zavisno od zaprljanosti da obrišete suvom ili vlažnom mekom krpom.

Za čišćenje ne upotrebljavajte abrazivna sredstva.

Čišćenje grejne ploče

 Nakon peglanja je grejna ploča još veoma vruća.

Postoji opasnost od opekotina!

Izvucite mrežni utikač iz utičnice i ostavite grejnu ploču da se ohladi pre nego što počnete sa čišćenjem.

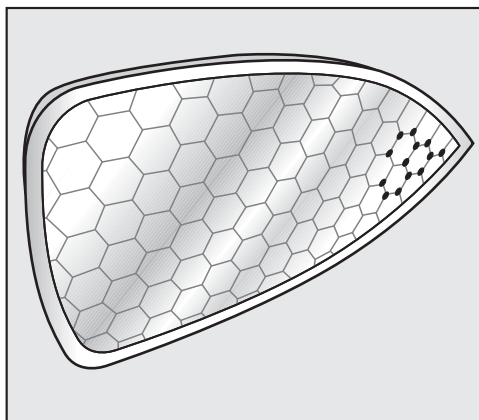

- Zavisno od toga koliko je zaprljana, grejnu ploču možete da obrišete suvom ili vlažnom krpom od mikrovlakana.

Krpu od mikrovlakana koristite isključivo za čišćenje grejne ploče!

- Da biste izbegli oštećenja površine grejne ploče, prilikom čišćenja **ne** upotrebljavajte
 - sredstva za ribanje, npr. prašak i krem za ribanje, polituru za hrom, kamen za čišćenje;
 - grube četke i sunđere za ribanje (npr. sunđere za pranje lonaca), ili korišćene sunđere koji još sadrže ostatke sredstava za ribanje;
 - oštre predmete.

Pranje ili zamena navlake za sto za peglanje

Ukoliko je navlaka za sto prljava, možete da je operete i osušite. Ukoliko je navlaka stola za peglanje oštećena, morate je obavezno zameniti pre nego što ponovo koristite sistem za peglanje.

 Pre skidanja navlake za sto za peglanje uvek isključite sistem za peglanje i izvucite mrežni utikač iz utičnice. Sačekajte da se sto za peglanje ohladi.

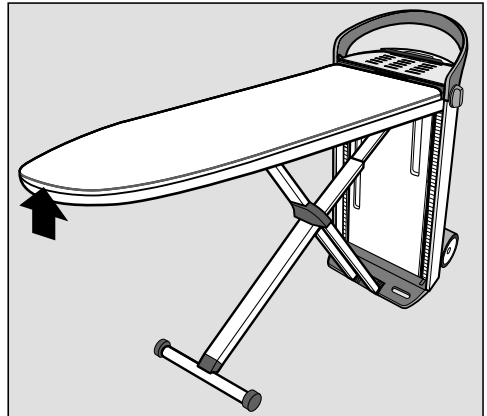

- Izvucite zatvarač navlake za sto za peglanje iz šupljine koja se nalazi na vrhu.
- Otvorite zatvarač navlake za sto za peglanje tako što zupčanik na sredini zatvarača pomerite ka spolja.
- Skinite navlaku za sto za peglanje u pravcu baze uređaja.

Filcana podloga ostaje na stolu za peglanje.

Čišćenje i održavanje

- Operite i osušite navlaku stola za peglanje u skladu sa etiketom za negu, odnosno u slučaju oštećenja zamenite novom navlakom za sto za peglanje.

Sistem za peglanje nikada ne upotrebljavajte bez navlake za sto za peglanje.

- Osušenu, odnosno novu navlaku prvo navucite kod baze uređaja preko stola za peglanje a potom ka vrhu.
- Čvrsto zategnite navlaku uz pomoć kanapa i vodite računa da se ona ne pomera.
- Zatvorite zatvarač navlake za sto za peglanje tako što zupčanik pomerite prema sredini.
- Gurnite zatvarač ponovo u šupljinu na vrhu stola za peglanje.

Čišćenje filtera za vodu

Filter za vodu sprečava da strana tela u vodi dospeju u sistem za peglanje i da ga oštete.

Filter za vodu možete da očistite ako je zaprljan ili začepljen. Zaprljan filter za vodu ćete prepoznati po tome što ćete češće čuti zvuk rada pumpe za napajanje vodom.

Izvlačenje mrežnog utikača

- Pre čišćenja filtera za vodu izvucite mrežni utikač iz utičnice.

Vađenje posude za vodu

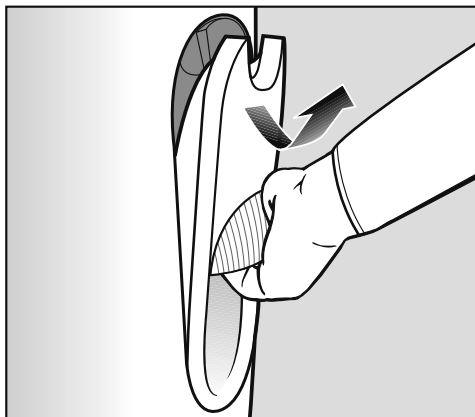

- Posudu za vodu uhvatite za dršku.
- Povucite dršku nadole.

Pri tom se posuda za vodu oslobađa iz držača.

- Izvadite posudu za vodu nagore.

Skidanje poklopca filtera za vodu

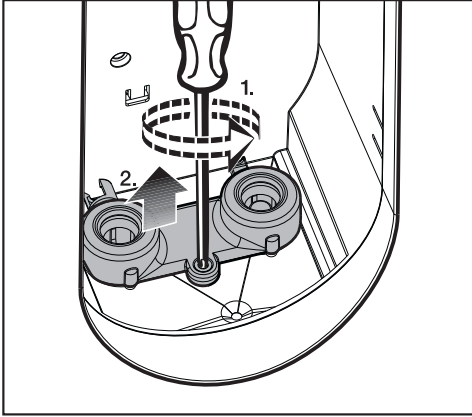

- Skinite zavrtnanj na poklopcu filtera za vodu pomoću krstastog odvijača.
- Poklopac filtera za vodu skinite nagore.

Radi čišćenja morate da izvadite filter za vodu iz desnog spojnog nastavka. Bočno na poklopcu filtera za vodu nalazi se kuka, kao i okrugli alat, pomoću kojih se skida zaptivni prsten sa nastavka i vadi filter za vodu.

Skidanje zaptivnog prstena

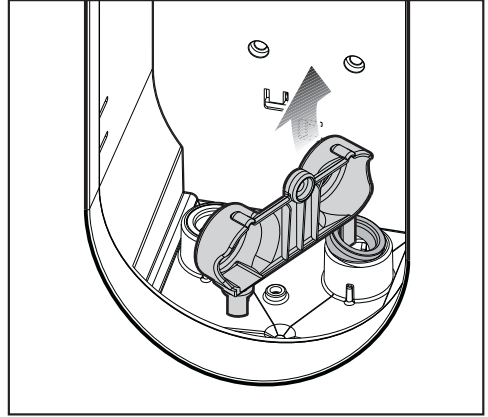

- Izvucite zaptivni prsten na desnom nastavku nagore uz pomoć kuke na poklopcu filtera za vodu.

Obratite pažnju na to da se gornja i donja strana zaptivnog prstena razlikuju. Gornja strana se sastoji od zatvorene površine prstena dok donja strana ima uski žleb. Nakon čišćenja filtera za vodu zaptivni prsten mora ponovo da se vrati u spojni nastavak tako što strana sa žlebom pokazuje nadole.

Čišćenje i održavanje

Vađenje filtera za vodu

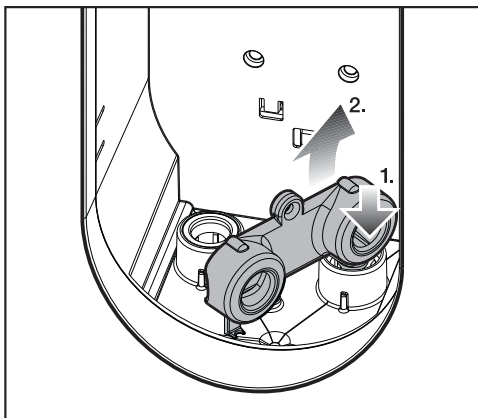

- Okrugli alat poklopca filtera za vodu pritisnite odozgo na filter za vodu.

Okrugli alat upada u ležište na filteru za vodu.

- Izvucite filter za vodu iz spojnog nastavka.

Čišćenje filtera za vodu

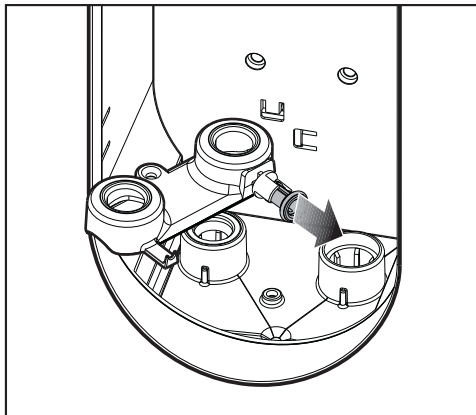

- Skinite filter za vodu sa okruglog alata.
- Pod mlazom vode temeljno očistite filter za vodu.

Postavljanje filtera za vodu

- Onu stranu filtera za vodu sa malim zaptivnim prstenom usmerite nadole.
- Filter za vodu gurnite potpuno na desni spojni nastavak.
- Zatim postavite zaptivni prsten ponovo na desni spojni nastavak. Pri tom strana sa žlebom mora da pokazuje nadole.

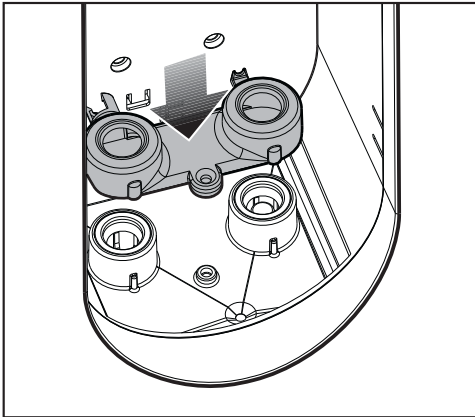

- Sada stavite poklopac filtera za vodu na oba spojna nastavka.

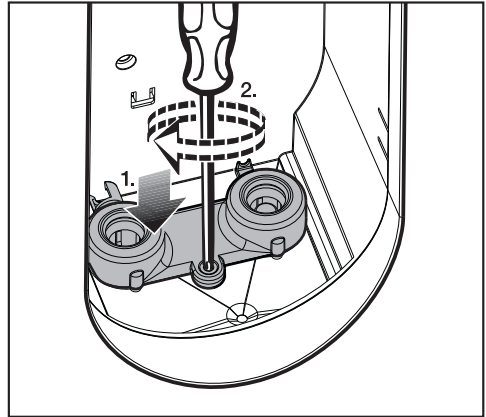

- Pričvrstite zavrtanj krstastim odvijačem.

Postavljanje posude za vodu

- Vratite posudu za vodu u držač na bazi uređaja.

Sistem za peglanje parom je sada ponovo spreman za rad.

Bez postavljenog filtera za vodu sistem za peglanje ne može da se pu-
sti u rad.

Kada se filter za vodu pohaba ili ošteti, treba ga zameniti. Možete da ga nabavite preko Miele servisa ili kod Vašeg Miele specijalizovanog prodavca.

Pribor koji se posebno kupuje

Uređaji firme Miele se razvijaju sa pretenzijom da se postignu najbolji rezultati i da vlasnike uređaja zadovolje bez kompromisa tokom dužeg vremenskog perioda. Da bi se postigao ovaj cilj, svi faktori moraju da budu perfektno usklađeni. Zbog toga je firma Miele obezbedila široki asortiman dodatnog pribora koji je optimalno usklađen sa našim uređajima.

U daljem tekstu želimo da Vam predstavimo jedan deo našeg asortimana. Ove i mnoge druge proizvode možete da poručite putem Miele Webshop-a (www.miele-shop.com), Miele servisne službe i Vašeg Miele specijalizovanog prodavca.

Pribor

Neprianjajuća grejna ploča

Uz pomoć neprianjajuće grejne ploče možete po pravilu da peglate aplikacije, štampu na odeći, flok štampu itd. a da pri tom ne morate da okrećete odeću na naličje. Osim toga smanjićete, odnosno izbeći stvaranje sjajnih mesta na tamnoj odeći.

Neprianjajuća grejna ploča može da se koristi na svakoj pegli Miele sistema za peglanje parom.

Navlaka za sto za peglanje

Miele navlake za sto za peglanje su otporne i imaju dobru moć upijanja vlage. Odvojena filcana podloga propušta paru i obezbeđuje podlogu sa udobnom postavom.

Navlake za sto možete da koristite za svaki Miele sistem za peglanje parom.

Basic-Navlaka za sto za peglanje

Navlaka za sto za peglanje Basic se sastoji od 100 % pamuka. Po potrebi možete da je perete na temperaturi do 40 °C.

Boja: sivo-melirana

Premium navlaka daske za peglanje

Premium navlaka daske za peglanje je izuzetno otporna na toplotu i habanje. Sastoji se od 100% pamuka i po potrebi se može prati na temperaturi do 40°C.

Boja: kupina crvena (antracit kao opcioni pribor)

Steamer

Steamer olakšava peglanje okačene odeće, kao npr. haljina i sako. On je opremljen dodatkom sa četkom pa tako pospešuje uspravljanje vlakana.

Steamer možete da koristite kod svakog Miele sistema za peglanje parom.

Sredstva za održavanje

Miele asortiman sadrži sredstva za održavanje koja su specijalno usklađena sa Vašim Miele uređajem za efikasno i nežno čišćenje Vašeg uređaja.

Tablete za odstranjivanje kamenca iz sistema za peglanje parom

Miele tablete za odstranjivanje kamenca garantuju optimalno dejstvo čišćenja prilikom odstranjivanja kamenca iz Miele sistema za peglanje.

Za svaki postupak odstranjivanja kamenca je potrebna jedna tableta.

Šta treba uraditi ako ...

Većinu smetnji i grešaka možete da otklonite sami. U mnogim slučajevima ćete uštedeti vreme i novac, jer ne morate da zovete servisnu službu. Sledeći pregled bi trebalo da Vam pomogne da otkrijete uzrok neke smetnje i da otklonite kvar. Ipak, obratite pažnju na sledeće:



 Popravke električnih uređaja sme da vrši samo ovlašćeno stručno osoblje. Zbog nestručne opravke može za korisnika da nastane znatna opasnost.

Neke napomene na displeju su prikazane u više redova i pritiskom na tastere sa strelicama \vee ili \wedge mogu se u celosti pročitati.

Pomoć prilikom smetnji

Problem	Uzrok i otklanjanje
Sistem za peglanje ne može da se uključi.	<p>Sistem za peglanje nema struje.</p> <ul style="list-style-type: none">■ Proverite da li je<ul style="list-style-type: none">– mrežni utikač stavljen u utičnicu.– da li je osigurač u instalaciji u redu.
Sistem za peglanje parom više ne funkcioniše posle nestanka struje.	<p>Sistem za peglanje je isključen.</p> <ul style="list-style-type: none">■ Uključite sistem za peglanje uz pomoć tastera ① na komandnoj ploči. <p>Ukoliko do nestanka struje dođe tokom automatskog ispiranja, nakon uključivanja sistema za peglanje postupak ispiranja se ponovo izvršava.</p> <p>Ukoliko do nestanka struje dođe tokom postupka odstranjivanja kamenca, nakon uključivanja postupak odstranjivanja kamenca se nastavlja sa korakom na kom je bio prekinut.</p>
Sto za peglanje ne može da se podesi po visini.	<p>Sto za peglanje nije fiksiran na obe strane baze uređaja.</p> <ul style="list-style-type: none">■ Sa obe ruke povucite sto za peglanje nagore u vodoravan položaj dok se sa obe strane baze uređaja ne bude čulo da se fiksirao (vidi poglavlje „Rasklapanje“).
Sistem za peglanje ne može da se sklopi.	<p>Sistem za peglanje nije podešen na najnižu radnu visinu.</p> <ul style="list-style-type: none">■ Podesite sistem za peglanje na najnižu radnu visinu (vidi poglavlje „Sklapanje“). <p>Fioka za preostalu vodu nije ubačena do kraja i fiksirana.</p> <ul style="list-style-type: none">■ Gurnite fioku za preostalu vodu do kraja u bazu uređaja dok se ne fiksira.■ Zatim podesite sistem za peglanje na najnižu radnu visinu (vidi poglavlje „Sklapanje“).

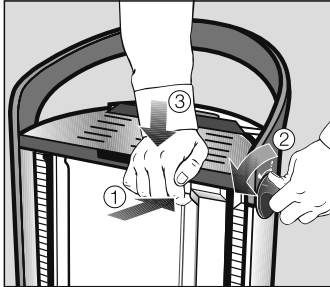
Šta treba uraditi ako ...

Problem	Uzrok i otklanjanje
<p>Daska za peglanje prilikom rasklapanja ili sklapanja ne može da upadne u ležište.</p>	<p>Daska za peglanje se odvojila iz držača jer nije bila podešena na najnižu radnu visinu.</p> <div data-bbox="404 268 1039 555" style="border: 1px solid gray; padding: 5px;"><p> Opasnost od opekotina usled vruće površine za odlaganje pegle.</p><p>Površina za odlaganje pegle je nakon peglanja još uvek vruća.</p><p>Izvucite mrežni utikač iz utičnice. Ostavite peglu i površinu za odlaganje da se ohlade pre nego što uzmete peglu sa površine za odlaganje i izvršite sledeće korake.</p></div> <ul style="list-style-type: none">■ Uverite se da je površina za odlaganje pegle hladna pre nego što dodirnete površinu za odlaganje. <div data-bbox="400 651 730 938" style="text-align: center;"></div> <ul style="list-style-type: none">■ Držite pritisnutim žuti taster <i>Notentriegelung/ Emergency Release</i> na bazi uređaja (1).■ Istovremeno okrenite jednu od rotirajućih ručki na bazi uređaja do kraja u smeru  i držite rotirajuću ručku u ovom položaju (2).■ Pritiskajte bazu uređaja što je više moguće nadole (3).■ Prvo otpustite bočnu rotirajuću ručku. Zatim otpustite žuti taster <i>Notentriegelung/ Emergency Release</i>. <p>Sada možete da sklopite dasku za peglanje ili da je postavite u radni položaj.</p> <ul style="list-style-type: none">■ Ukoliko daska za peglanje i dalje ne upada u ležište, kontaktirajte Miele servis.
<p>Pegla se ne zagreva.</p>	<p>Sistem za peglanje je isključen.</p>





Šta treba uraditi ako ...

Problem	Uzrok i otklanjanje
	<ul style="list-style-type: none"> ■ Uključite sistem za peglanje uz pomoć tastera ① na komandnoj ploči.
	<p>Crevo za paru nije pravilno stavljeno.</p> <ul style="list-style-type: none"> ■ Ponovo stavite crevo za paru u priključak za paru na bazi uređaja (vidi poglavlje: „Priključivanje“).
	<p>Pegla nije korišćena neko vreme.</p> <ul style="list-style-type: none"> ■ Pomerajte peglu ili pritisnite taster za paru $\overline{\text{P}}$.
	<p>Taster za paru $\overline{\text{P}}$ je zaključan.</p> <ul style="list-style-type: none"> ■ Otključajte taster za paru tako što klizni prekidač na pegli gurnete unapred.
	<p>Već je dostignuta temperatura koja je podešena na regulatoru temperature.</p> <ul style="list-style-type: none"> ■ Podesite regulator temperature po potrebi na višu temperaturu.
	<p>Sistem za peglanje upravo ispira.</p> <ul style="list-style-type: none"> ■ Sačekajte da se postupak ispiranja završi (vidi poglavlje: „Automatsko ispiranje“).
	<p>Na displeju se prikaže funkcionalna greška.</p> <ul style="list-style-type: none"> ■ Otklonite prikazanu funkcionalnu grešku kao što je objašnjeno na sledećim stranicama (vidi poglavlje „Poruke na displeju“).
	<p>Sistem za peglanje je oštećen.</p> <ul style="list-style-type: none"> ■ Pozovite servis.

Šta treba uraditi ako ...

Problem	Uzrok i otklanjanje
Sto za peglanje se ne zagreva.	Para nije korišćena neko vreme. ■ Pritisnite taster za paru  kako biste aktivirali zagrevanje stola za peglanje.
	Steamer je priključen na priključak za paru na bazi uređaja. ■ Steamer je priključen, a sto za peglanje se ne zagreva.
	Sto za peglanje nije fiksiran na obe strane baze uređaja. ■ Fiksirajte sto za peglanje na obe strane baze uređaja (vidi poglavlje: „Rasklapanje“).
	Sistem za peglanje je oštećen. ■ Pozovite servis.
Pegla se stalno zagreva sa visokom temperaturom.	U sistemu za peglanje postoji greška. ■ Pozovite servis.
Navlaka stola za peglanje je vlažna.	U sistemu za peglanje postoji greška. ■ Skinite navlaku i ostavite je da se osuši. ■ Ponovo navucite suhu navlaku za sto za peglanje (vidi poglavlje: „Čišćenje ili zamena navlake stola za peglanje“). Ukoliko se navlaka stola za peglanje ponovo navlaži, pozovite servis.
Tokom transporta ističe voda na nivou posude za vodu.	Često vađenje i umetanje posude za vodu može dovesti do nakupljanja kapi vode u prostoru ispod posude za vodu. ■ Krpom obrišite područje ispod posude za vodu.
	Filter za vodu nije pravilno postavljen. ■ Proverite filter za vodu.
	Zaptivni prstenovi propuštaju. ■ Zamenite zaptivne prstenove.





Šta treba uraditi ako ...

Problem	Uzrok i otklanjanje
Ventilator na dasci za peglanje ne radi.	<p>Nije korišćena para.</p> <ul style="list-style-type: none"> ■ Ventilator radi samo kada je preko pegle zatražena para.
	<p>Još uvek nije dostignuta spremnost pare za upotrebu.</p> <ul style="list-style-type: none"> ■ Sačekajte da se spremnost pare za upotrebu  Uređaj spreman signalizira na displeju.
	<p>Posuda za vodu je prazna ili nije umetnuta.</p> <ul style="list-style-type: none"> ■ Posudu za vodu napunite svežom vodom iz slavine i postavite je u bazu uređaja.
	<p>Generator pare je priključen.</p> <ul style="list-style-type: none"> ■ Ventilator radi samo kada je pegla priključena. Priključite peglu.
	<p>Došlo je do greška u sistemu za peglanje parom.</p> <ul style="list-style-type: none"> ■ Pozovite servisnu službu.
Na pegli ili Steamer-u funkcija pare ne funkcioniše.	<p>Sistem za peglanje nije priključen na utičnicu.</p> <ul style="list-style-type: none"> ■ Utaknite mrežni utikač u utičnicu. ■ Uključite sistem za peglanje uz pomoć tastera  na komandnoj ploči.
	<p>Pegla ili Steamer nisu priključeni.</p> <ul style="list-style-type: none"> ■ Priključite crevo za paru pegle ili Steamer-a na priključak za paru na bazi uređaja.
	<p>Posuda za vodu je prazna ili nije postavljena.</p> <ul style="list-style-type: none"> ■ Napunite posudu za vodu svežom vodom. ■ Postavite posudu za vodu u bazu uređaja. ■ Sačekajte dok se na displeju ne prikaže poruka  Uređaj spreman.
	<p>Para još nije spremna za upotrebu.</p> <ul style="list-style-type: none"> ■ Sačekajte dok se na displeju ne prikaže poruka  Uređaj spreman.
	<p>Na displeju se prikaže funkcionalna greška.</p> <ul style="list-style-type: none"> ■ Otklonite prikazanu funkcionalnu grešku kao što je objašnjeno na sledećim stranicama (vidi poglavlje „Poruke na displeju“). <p>Ukoliko para još uvek nije na raspolaganju, pozovite servis.</p>







Šta treba uraditi ako ...

Problem	Uzrok i otklanjanje
Pritiskom tastera za paru  na pegli iz mlaznica za paru izlaze kapi vode ili ostaci.	Odabrani stepen temperature na pegli je previše nizak. ■ Regulator temperature podesite najmanje na stepen temperature ●● (videti poglavlje: „Odabir temperature peglanja“).
	Pegla još uvek nije dostigla odabranu temperaturu. ■ Sačekajte dok se ne dostigne podešena temperatura peglanja (videti poglavlje: „Odabir temperature peglanja“).
	Zbog duže pauze tokom peglanja u crevu za paru se kondenzovala voda. ■ Prvi parni udar nakon pauze u peglanju nemojte da usmerite na tkaninu.
	Na grejnoj ploči su se stvorile naslage. ■ Isperite grejnu ploču (videti „Postupak odstranjivanja kamenca“).









Poruke na displeju

Poruka	Uzrok i otklanjanje
 Odvod se zatvara.	<p>Prilikom uključivanja sistema za peglanje odvod generatora pare je bio otvoren. Tokom ove poruke odvod se automatski zatvara.</p>
 Greška odvod, vent. Isključiti/Uključiti	<p>Postupak odstranjivanja kamenca ili ispiranja se ne izvršava pravilno.</p> <ul style="list-style-type: none"> ■ Pritiskom na taster ⓘ isključite sistem za peglanje a zatim ga ponovo uključite. ■ Ukoliko se greška na displeju i dalje prikazuje, pozovite servisnu službu.
 Memorija grešaka Isključiti/Uključiti	<p>Posredi je greška u sistemu za peglanje.</p> <ul style="list-style-type: none"> ■ Pritiskom na taster ⓘ isključite sistem za peglanje a zatim ga ponovo uključite. <p>Sada treba ponovo da podesite sistem za peglanje.</p> <ul style="list-style-type: none"> ■ Izvršite sve korake za prvo puštanje u rad (videti poglavlje „Prvo puštanje u rad“). ■ Ako se obaveštenje da postoji greška ponovo prikaže, pozovite servisnu službu.
 Izvucite utikač	<p>Posredi je greška u elektronici.</p> <ul style="list-style-type: none"> ■ Izvucite mrežni utikač iz utičnice. ■ Nakon kraćeg vremena ponovo utaknite mrežni utikač u utičnicu. ■ Pritiskom na taster ⓘ ponovo uključite sistem za peglanje parom. <p>Sistem za peglanje parom sam pokušava da otkloni grešku.</p> <ul style="list-style-type: none"> ■ Ukoliko se greška i dalje prikazuje na displeju, izvucite mrežni utikač iz utičnice i pozovite servisnu službu.

Šta treba uraditi ako ...

Poruka	Uzrok i otklanjanje
<p> Greška dov. u bojler Isključiti/Uključiti</p>	<p>Posredi je greška u sistemu za paru.</p> <ul style="list-style-type: none"> ■ Pritiskom na taster  isključite sistem za peglanje a zatim ga ponovo uključite. <p>Sistem za peglanje nakon faze hlađenja vrši ispiranje i pokušava sam da otkloni grešku. Faza hlađenja može da traje do 3 sata.</p> <ul style="list-style-type: none"> ■ Izvadite fioku za preostalu vodu kada se putem odgovarajuće poruke na displeju to od Vas bude zahtevalo. ■ Ispraznite i osušite fioku za preostalu vodu. ■ Ponovo gurnite fioku za preostalu vodu u bazu uređaja dok ne upadne u ležište. <hr/> <p>Posredi je greška u sistemu za peglanje.</p> <ul style="list-style-type: none"> ■ Ukoliko se greška na displeju i dalje prikazuje, pozovite servisnu službu.
<p> Greška presostata Isključiti/Uključiti</p>	<p>Posredi je greška u sistemu za paru.</p> <ul style="list-style-type: none"> ■ Pritiskom na taster  isključite sistem za peglanje a zatim ga ponovo uključite. ■ Ukoliko se greška i dalje prikazuje, pozovite servisnu službu.
<p> Greška bojlera toplo Isključiti/Uključiti</p>	<p>Došlo je do greške u sistemu za peglanje parom.</p> <ul style="list-style-type: none"> ■ Pritiskom na taster  isključite sistem za peglanje a zatim ga ponovo uključite. ■ Ako se greška i dalje prikazuje, pozovite servisnu službu. <hr/> <p>Generator pare je zaprljan vodom koja ima previše kalcijuma ili soli.</p> <ul style="list-style-type: none"> ■ Pokrenite postupak odstranjivanja kamenca (videti poglavlje „Pokretanje postupka odstranjivanja kamenca pre vremena“). Kako biste ubuduće ovaj problem izbegli, možete da povećate podešenu tvrdoću vode za jedan stepen (npr. sa 4 stepena na 5 stepeni, videti poglavlje „Podešavanje tvrdoće vode“). ■ Ako se greška i dalje prikazuje, pozovite servisnu službu.

Šta treba uraditi ako ...

Poruka	Uzrok i otklanjanje
 Greška bojlera hlad. Isključiti/Uključiti	<p>Posredi je greška u sistemu za peglanje.</p> <ul style="list-style-type: none"> ■ Pritiskom na taster  isključite sistem za peglanje a zatim ga ponovo uključite. ■ Ukoliko se greška i dalje prikazuje, pozovite servisnu službu.
 Otpus. tast. za paru	<p>Zbog dužeg nekorišćenja pegla se isključila a taster za paru  je zaključan.</p> <ul style="list-style-type: none"> ■ Odblokirajte taster za paru  tako što klizni prekidač za paru na pegli gurnete unapred.
Priključite crevo	<p>Crevo za paru nije utaknuto u priključak za paru.</p> <ul style="list-style-type: none"> ■ Crevo za paru utaknite u priključak za paru na bazi uređaja.
 Greška odvod. vent. Isključiti/Uključiti	<p>Uređaj ne prepoznaje fioku za preostalu vodu.</p> <ul style="list-style-type: none"> ■ Pritiskom na taster  isključite sistem za peglanje a zatim ga ponovo uključite. <p>Sistem za peglanje ne prepoznaje fioku za preostalu vodu ni nakon njegovog isključivanja i uključivanja.</p> <ul style="list-style-type: none"> ■ Isključite sistem za peglanje pritiskom tastera . ■ Očistite i osušite metalne pločice (kontakte) na fioci za preostalu vodu. ■ Ponovo uključite sistem za peglanjem tasterom  i sledite uputstva koja su prikazana na displeju: ■ Izvadite fioku za preostalu vodu i napunite je svežom vodom iz slavine. ■ Ponovo postavite fioku napunjenu vodom u bazu uređaja. ■ Izvadite opet fioku za preostalu vodu kada se to odgovarajućom porukom na displeju od Vas bude zahtevalo. ■ Ispraznite i osušite fioku za preostalu vodu. ■ Ponovo postavite praznu fioku u bazu uređaja. <p>Sistem za peglanje je ponovo spreman za upotrebu i nastavlja se proces koji je pokrenut pre pojave greške.</p> <p>Posredi je greška u sistemu za peglanje.</p> <ul style="list-style-type: none"> ■ Ukoliko se greška na displeju i dalje prikazuje, pozovite servisnu službu.

Šta treba uraditi ako ...

Poruka	Uzrok i otklanjanje
Kodovi grešaka: F38: ELP/EW/LNG F44 F45: LNG F47	Posredi je interna greška. ■ Pritiskom na taster Ⓞ isključite sistem za peglanje a zatim ga ponovo uključite. Sistem za peglanje parom sam pokušava da otkloni grešku. Ukoliko se kôd greške na displeju i dalje prikazuje, pozovite servisnu službu.

Servisna služba

Kod smetnji koje ne možete da otklonite sami obavestite:

- Vašeg Miele specijalizovanog prodavca
- ili
- Miele servis.

Broj telefona servisne službe naći ćete na kraju ovog uputstva za upotrebu.

Servisnoj službi je potreban **model i fabrički broj** Vašeg uređaja.

Oba podatka ćete pronaći na natpisnoj pločici sa oznakom tipa, koja se nalazi na bazi uređaja iza posude za vodu.

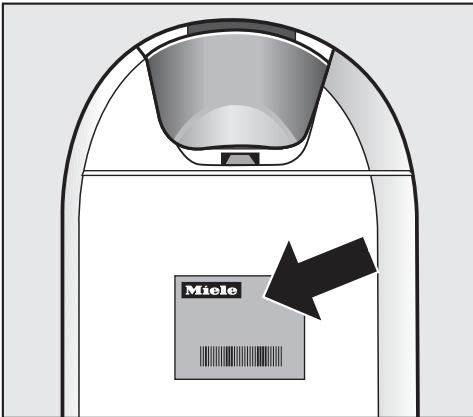

Garancija

Garantni rok iznosi 2 godine.

Ostale informacije ćete naći u priloženim garantnim uslovima.

Električni priključak

Pre priključenja sistema za peglanje obavezno uporedite podatke o priključku (napon i frekvencija) na natpisnoj pločici sa podacima Vaše mesne električne mreže.

Ovi podaci moraju obavezno da se podudaraju da ne bi došlo do oštećenja na sistemu za peglanje.

U slučaju nedoumice se raspitajte kod Vašeg električara.

Potrebne podatke o priključenju ćete naći na natpisnoj pločici koja se nalazi u bazi iza posude za vodu.

Sistem za peglanje se isporučuje spreman za priključenje na naizmjeničnu struju 50-60 Hz 220-240 V. Priključite sistem za peglanje samo na utičnicu sa zaštitnim kontaktom postavljenu prema VDE 0100.

Osigurač mora da bude od najmanje 10 A. Radi veće bezbednosti uređaja VDE preporučuje u svojoj smernici DIN VDE 0100 deo 739, da se u uređaj ugradi FI-zaštitni prekidač sa strujom aktiviranja od 30 mA (DIN VDE 0664).

Ako je moguće, utičnica treba da se nalazi pored uređaja i da bude lako pristupačna.

Ukoliko je mrežni priključni kabl neispravan, sme da ga zameni isključivo kvalifikovani električar.

Ne priključujte sistem za peglanje na lokalnu električnu mrežu preko višestruke utičnice ili produžnog kabla.

Produžni kablovi i višestruke utičnice ne garantuju potrebnu bezbednost sistema za peglanje (npr. postoji opasnost od pregrevanja).

Ne priključujte sistem za peglanje na strujne pretvarače. Strujni pretvarači se koriste za autonomne izvore energije, kakva je npr. solarna energija. Zbog naponskih vrhova može doći do sigurnosnog isključivanja. Elektronika može da bude oštećena!

Ne koristite sistem za peglanje preko tzv. utikača za uštedu energije. Pri tom je smanjen prenos energije do uređaja i uređaj se previše zagreva.

Posebni propisi za Austriju:

Kod primene zaštitne mere „Šema diferencialne zaštite“ sme da se koristi samo zaštitni prekidač za struju kvara osetljiv na impulsnu struju.

Tehnički podaci

Dimenzije sklopljenog uređaja (VxŠxD)	1.280 × 470 × 370 mm
Dimenzije rasklopljenog uređaja (VxŠxD)	970 × 470 × 1.480 mm
Težina B 4312 i B 4826	29 kg
Težina B 4847	30 kg
Priključni napon	vidi natpisnu pločicu
Prijemna snaga	vidi natpisnu pločicu
Potreban osigurač	≥ 10 A A
Pritisak pare B 4312	3,5 bar
Pritisak pare B 4826 i B 4847	4,0 bar
Količina pare	100 g/min
Kapacitet posude za vodu	1,25 l
Dužina priključnog mrežnog kabla	2,50 m
Dužina creva za paru	1,80 m
Visina stola za peglanje	830–1.020 mm
Širina stola za peglanje	400 mm
Dužina stola za peglanje	1.200 mm
Primena standarda za bezbednost proizvoda	prema EN 60335-1, EN 60335-2-3, EN 60335-2-85
Dodeljene oznake ispitivanja	vidi natpisnu pločicu

MIELE d.o.o.
Balkanska 2
11000 Beograd

Telefon: +381 22 77 111

e-mail: info@miele.rs

www.miele.rs

Nemačka
Miele & Cie. KG
Carl-Miele-Straße 29
33332 Gütersloh

FashionMaster

sr-RS

M.-Nr. 12 027 830 / 00